

SAMSUNG

USER MANUAL

HW-MS750 / HW-MS751

BEZPEČNOSTNÍ INFORMACE

BEZPEČNOSTNÍ VAROVÁNÍ

ABYSTE PŘEDEŠLI RIZIKU ÚRAZU ELEKTRICKÝM PROUDEM, NEODNÍMEJTE ZADNÍ KRYT PŘÍSTROJE.

UVNITŘ PŘÍSTROJE NEJSOU ŽÁDNÁ SERVISNÍ MÍSTA. OPRAVU SVĚŘTE KVALIFIKOVANÉMU SERVISNÍMU TECHNIKOVÍ.

VAROVÁNÍ

- Tento přístroj musí být vždy připojen k síťové zásuvce, která je řádně uzemněna.

VÝSTRAHA

- ABYSTE PŘEDEŠLI RIZIKU ÚRAZU ELEKTRICKÝM PROUDEM, ZASUŇTE ŠIROKOU ČÁST VIDLICE SÍŤOVÉ ZÁSTRČKY DO ŠIROKÉHO VÝŘEZU AŽ NA DORAZ.
- Tento přístroj musí být vždy připojen k síťové zásuvce, která je řádně uzemněna.
- Pro odpojování přístroje od sítě je třeba odpojit síťový napájecí kabel ze síťové zástrčky, a z tohoto důvodu musí být tato zástrčka snadno přístupná.
- Nevystavujte tento přístroj kapající nebo stříkající vodě. Neumistujte na přístroj nádoby naplněné kapalinou, například vázy.
- Pro úplné vypnutí přístroje je nutné vytáhnout napájecí zásuvku ze zástrčky. Napájecí zásuvka proto musí být vždy dobře přístupná.

	VÝSTRAHA RIZIKO ÚRAZU ELEKTRICKÝM PROUDEM. NEOTEVÍREJTE!	
	Tento symbol znamená, že součásti uvnitř jsou pod vysokým napětím. Jakýkoli kontakt s vnitřní částí přístroje je nebezpečný.	
	Tento symbol označuje, že k tomuto přístroji byla přiložena důležitá dokumentace týkající se provozu a údržby.	
	Výrobek třídy II: Tento symbol indikuje, že zařízení nevyžaduje ochranné elektrické uzemnění.	
	Střídavé napětí (AC): Tento symbol indikuje, že jmenovité napětí označené tímto symbolem je střídavé napětí.	
	Stejnoseměrné napětí (DC): Tento symbol indikuje, že jmenovité napětí označené tímto symbolem je stejnosměrné napětí.	
	Upozornění, nahlédněte do pokynů k použití: Tento symbol radí uživateli, aby nahlédl do uživatelské příručky, kde najde další informace související s bezpečností.	

BEZPEČNOSTNÍ OPATŘENÍ

1. Ujistěte se, že zásuvky střídavého proudu ve vašem domě odpovídají údajům na identifikačním štítku umístěném na zadní straně přístroje.
Přístroj instalujte ve vodorovné poloze na vhodný podklad (např. nábytek) s dostatečným prostorem okolo pro větrání 7 – 10 cm. Neblokujte ventilační otvory.
Neumísťujte přístroj na zesilovače ani jiná zařízení, která se mohou zahřívat. Přístroj je navržen pro nepřetržitě používání.
Pro úplné vypnutí přístroje odpojte napájecí zástrčku od zásuvky. Pokud se chystáte přístroj delší dobu nepoužívat, odpojte jej od zásuvky.
2. Během bouřky odpojte zástrčku napájecího kabelu ze zásuvky elektrorozvodné sítě.
Napětové špičky způsobené blesky by mohly přístroj poškodit.
3. Přístroj nevystavujte přímému slunečnímu světlu nebo jiným zdrojům tepla. Hrozí přehřátí a následná porucha přístroje.
4. Přístroj chraňte před vlhkostí (např. vázy) a horkem (např. krb) a neumísťujte jej do blízkosti zdrojů silných magnetických nebo elektrických polí. V případě poruchy přístroje odpojte napájecí kabel od elektrorozvodné sítě. Přístroj není určen k průmyslovému využití. Používejte jej pouze pro osobní účely.
Pokud byl přístroj uložen v chladném prostředí, může dojít ke kondenzaci. Při přepravě přístroje v zimním období počkejte před jeho opětovným použitím přibližně 2 hodiny, než získá pokojovou teplotu.

5. Baterie používaná v tomto přístroji obsahuje chemikálie, které mohou poškodit životní prostředí. Nevyhazujte použité baterie do běžného domovního odpadu. Nevyhazujte baterie do ohně. Nezkratujte, nerozebírejte nebo nepřehřívejte baterie. V případě nesprávné výměny baterie hrozí riziko výbuchu. Baterii vyměňujte pouze za baterii stejného typu.

O PŘÍRUČCE

Uživatelská příručka má dvě části: tato UŽIVATELSKÁ PŘÍRUČKA v tištěné podobě a podrobná KOMPLETNÍ PŘÍRUČKA, kterou si můžete stáhnout.



UŽIVATELSKÁ PŘÍRUČKA

Tato příručka obsahuje bezpečnostní pokyny, informace o instalaci výrobku, součástech, připojeních a specifikaci výrobku.



KOMPLETNÍ PŘÍRUČKA

Po naskenování QR kódu získáte přístup ke Kompletní příručce ve středisku online zákaznické podpory společnosti Samsung. Chcete-li si tuto příručku zobrazit na svém počítači nebo mobilním telefonu, stáhněte si ji z webu ve formátu dokumentu.
(<http://www.samsung.com/support>)

Konstrukce, technické údaje a obrazovka aplikací se mohou změnit bez předchozího upozornění.

OBSAH

01	Kontrola součástí	2
	Vložení baterií do dálkového ovladače (2 tužkové baterie AA)	2
02	Popis výrobku	3
	Přední panel / pravý panel zařízení Soundbar	3
	Dolní panel zařízení Soundbar	4
03	Připojení zařízení soundbar	5
	Připojení napájení	5
04	Připojení k televizoru	7
	Metoda 1: Připojení pomocí kabelu	7
	– Připojení pomocí optického kabelu	7
	– Připojení televizoru pomocí kabelu HDMI	8
	Metoda 2: Bezdrátové připojení	9
	– Připojení televizoru přes Bluetooth	9
	– Připojení přes Wi-Fi	10
05	Připojení externího zařízení	13
	Připojení pomocí optického či analogového audio kabelu (AUX)	13
	Připojení pomocí kabelu HDMI	14
06	Připojení mobilního zařízení	15
	Metoda 1. Připojení přes Bluetooth	15
	Metoda 2. Připojení přes Wi-Fi (bezdrátovou síť)	17

07	Používání dálkového ovladače	19
	Jak používat dálkový ovladač	19
	Nastavení hlasitosti zařízení Soundbar pomocí dálkového ovladače	22
08	Aktualizace softwaru	22
09	Instalace sady pro upevnění na stěnu	23
	Bezpečnostní opatření při montáži	23
	Součásti pro upevnění na stěnu	23
	Montáž držáku kabelů	25
10	Řešení problémů	26
11	Licence	27
12	Poznámka k licenci otevřeného softwaru	27
13	Důležité upozornění k servisu	28
14	Technické údaje a další informace	28
	Technické údaje	28

01 KONTROLA SOUČÁSTÍ



Hlavní jednotka Soundbar

Dálkový ovladač /
baterie

Napájecí kabel



Optický kabel

Držák kabelů

Šroub

- Součásti pro upevnění zařízení Soundbar na stěnu najdete na straně 23.
- Pokyny k používání **Držák kabelů** najdete na straně 25.
- Chcete-li zakoupit další součásti nebo volitelné kabely, obraťte se na servisní středisko společnosti Samsung nebo na oddělení péče o zákazníky společnosti Samsung.

Vložení baterií do dálkového ovladače (2 tužkové baterie AA)

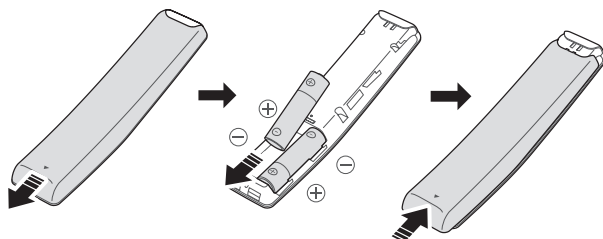

Sundejte kryt baterií ve směru šipky. Do ovladače vložte 2 baterie AA (1,5 V) s ohledem na správnou polaritu. Zasuňte kryt baterií zpět na místo.

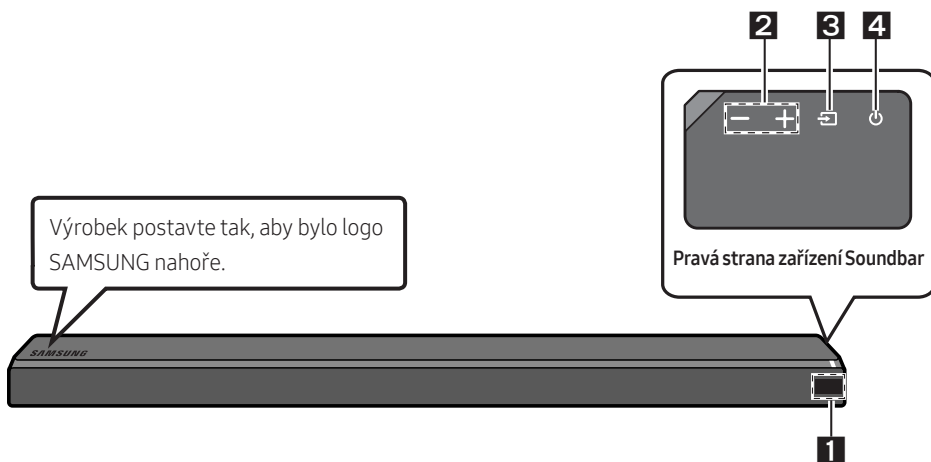

02 POPIS VÝROBKU

Přední panel / pravý panel zařízení Soundbar



1	Displej Zobrazuje stav a aktuální režim zařízení.														
2	Tlačítka +/- (Hlasitost) Umožňuje nastavit hlasitost. <ul style="list-style-type: none">• Při nastavování se úroveň hlasitosti zobrazuje na předním displeji zařízení Soundbar.														
3	Tlačítko  (Zdroj) Slouží k výběru režimu vstupního zdroje. <table border="1"><thead><tr><th>Režim vstupu</th><th>Displej</th></tr></thead><tbody><tr><td>Optický (digitální) vstup</td><td>D.IN</td></tr><tr><td>Vstup ARC (HDMI OUT)</td><td>D.IN → TV ARC (Automatická konverze)</td></tr><tr><td>Vstup AUX</td><td>AUX</td></tr><tr><td>Vstup HDMI</td><td>HDMI 1 / HDMI 2</td></tr><tr><td>Režim Wi-Fi</td><td>WIFI</td></tr><tr><td>Režim BLUETOOTH</td><td>BT</td></tr></tbody></table> <ul style="list-style-type: none">• Chcete-li zapnout režim „BT PAIRING“, změňte zdroj na režim „BT“ a stiskněte a déle než 5 sekund podržte tlačítko  (Zdroj).	Režim vstupu	Displej	Optický (digitální) vstup	D.IN	Vstup ARC (HDMI OUT)	D.IN → TV ARC (Automatická konverze)	Vstup AUX	AUX	Vstup HDMI	HDMI 1 / HDMI 2	Režim Wi-Fi	WIFI	Režim BLUETOOTH	BT
Režim vstupu	Displej														
Optický (digitální) vstup	D.IN														
Vstup ARC (HDMI OUT)	D.IN → TV ARC (Automatická konverze)														
Vstup AUX	AUX														
Vstup HDMI	HDMI 1 / HDMI 2														
Režim Wi-Fi	WIFI														
Režim BLUETOOTH	BT														
4	Tlačítko  (Vypínač) Slouží k zapnutí a vypnutí napájení.														

Dolní panel zařízení Soundbar

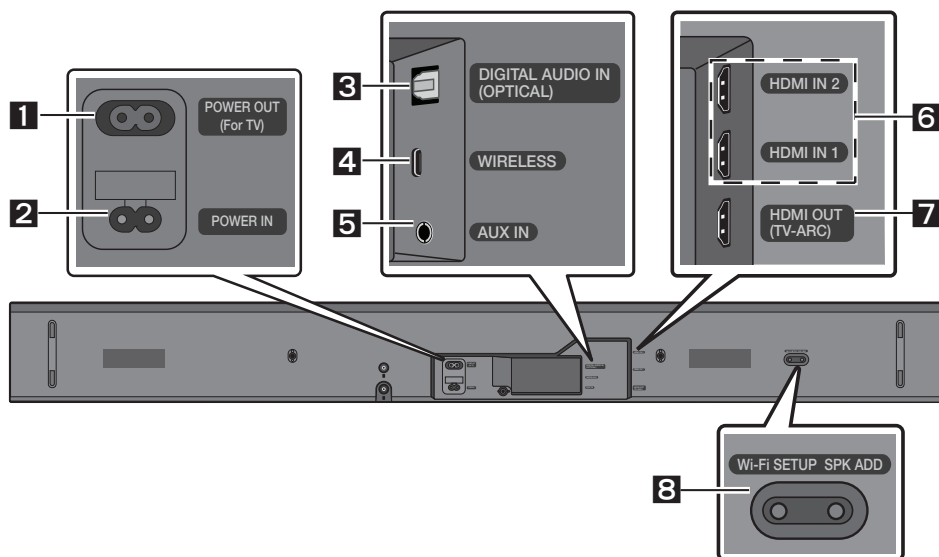

<p>1</p>	<p>POWER OUT (For TV) Připojte napájecí kabel televizoru Samsung, který je propojen se Soundbarem a připevněn na stěnu pomocí sady pro upevnění na zeď (WMN300SB – není součástí balení).</p>
<p>2</p>	<p>POWER IN Připojte AC napájecí kabel Soundbaru.</p>
<p>3</p>	<p>DIGITAL AUDIO IN (OPTICAL) Slouží k připojení k digitálnímu (optickému) výstupu externího zařízení.</p>
<p>4</p>	<p>WIRELESS Připojte bezdrátový hardwarový klíč, který propojuje Soundbar s prostorovými reproduktory a subwooferem přes bezdrátovou síť (prostorové reproduktory, subwoofer a bezdrátový hardwarový klíč se prodávají samostatně).</p> <ul style="list-style-type: none"> • Konektor WIRELESS není kompatibilní se sběrnici USB. • Dostupnost subwooferů se liší podle oblasti. Informace o dostupnosti najdete na stránce http://www.samsung.com/support.

5	AUX IN Slouží k připojení k analogovému výstupu externího zařízení.
6	HDMI IN 1, HDMI IN 2 Umožňuje současné vysílání signálů digitálního videa a zvuku přes kabel HDMI. Slouží k připojení k výstupu HDMI externího zařízení.
7	HDMI OUT (TV-ARC) Slouží k připojení ke konektoru HDMI (ARC) na televizoru.
8	Wi-Fi SETUP / SPK ADD Připojte se k bezdrátové síti (Wi-Fi) prostřednictvím aplikace Samsung Multiroom .

03 PŘIPOJENÍ ZAŘÍZENÍ SOUNDBAR

Připojení napájení

- Další informace týkající se požadovaného napájení a spotřeby energie naleznete na štítku výrobku. (Štítek: Spodní strana hlavní jednotky Soundbar)

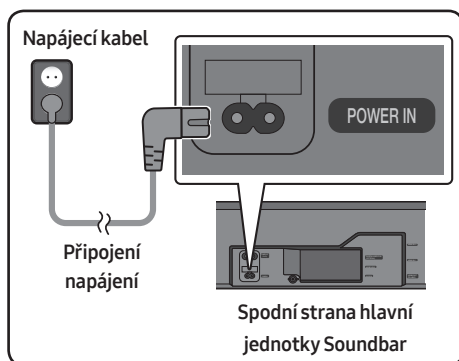

- Příložený napájecí kabel zapojte do konektoru **POWER IN**.

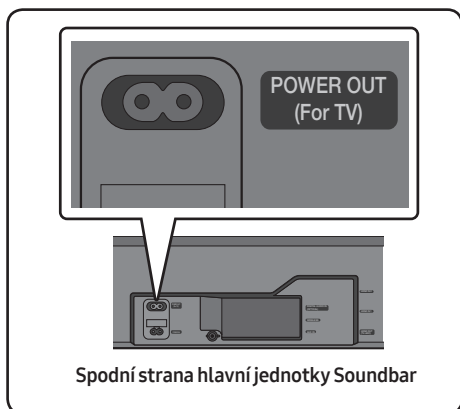

- Konektor **POWER OUT** slouží k napájení televizoru Samsung upevněného na stěnu pomocí sady pro upevnění na zeď WMN300SB – není součástí balení.
- Ke konektoru **POWER OUT** lze připojit pouze televizory Samsung s 2 kolíkovým napájecím kabelem a spotřebou 400 W nebo méně (pokud k tomuto konektoru připojíte zařízení s vyšší spotřebou než 400 W, může dojít k poškození Soundbaru nebo k poruše).



Seznam televizorů Samsung, které jsou kompatibilní se sadou pro upevnění na zeď WMN300SB a konektorem **POWER OUT**, najdete v uživatelské příručce k sadě pro upevnění na zeď WMN300SB. Příručku najdete online na adrese <http://www.samsung.com/support>.

04 PŘIPOJENÍ K TELEVIZORU

Zvuk televizoru můžete ze zařízení Soundbar poslouchat prostřednictvím kabelového nebo bezdrátového připojení.

- Pokud je zařízení Soundbar připojeno k vybraným televizorům Samsung, je možné jej ovládat dálkovým ovladačem televizoru.
 - Při použití kabelu optického kabelu mohou tuto funkci podporovat televizory Samsung Smart TV z roku 2017, které podporují funkci Bluetooth.
 - Tato funkce vám rovněž umožňuje pomocí nabídky televizoru upravit zvukové pole a různá nastavení včetně hlasitosti a ztlumení zvuku.

Metoda 1: Připojení pomocí kabelu

Pokud jsou vysílané signály Dolby Digital a „formát výstupu digitálního zvuku“ je na vašem televizoru nastaven na PCM, doporučujeme změnit toto nastavení na Dolby Digital. Změnou tohoto nastavení dosáhnete lepší kvality zvuku. (Nabídka se může lišit v závislosti na výrobci televizoru.)

Připojení pomocí optického kabelu

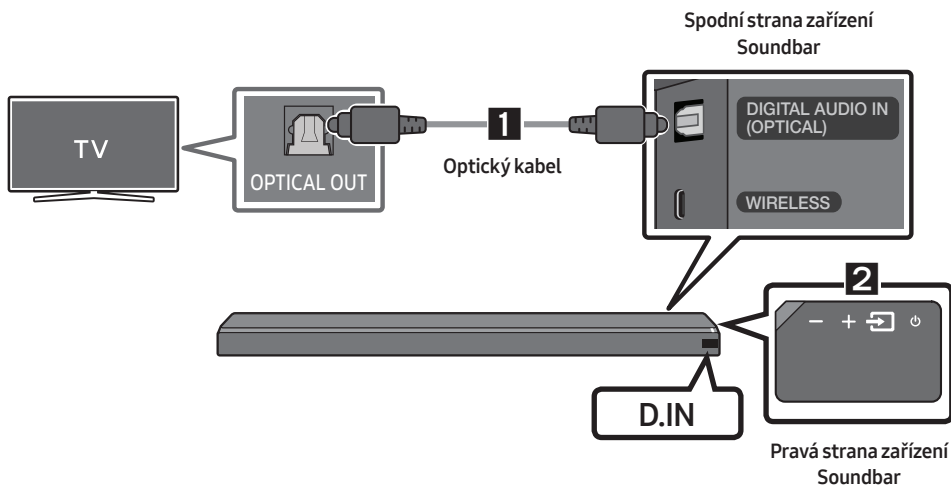

1. Pomocí digitálního optického kabelu propojte konektor **DIGITAL AUDIO IN (OPTICAL)** na zařízení Soundbar s konektorem OPTICAL OUT na televizoru.
2. Na pravém panelu nebo na dálkovém ovladači stiskněte tlačítko  (**Zdroj**) a vyberte režim „**D.IN**“.

Auto Power Link

Funkce Auto Power Link umožňuje zapnout televizor současně se zařízením Soundbar.

1. Pomocí digitálního optického kabelu propojte zařízení Soundbar s televizorem.
2. Na pravém panelu nebo na dálkovém ovladači stiskněte tlačítko  (**Zdroj**) a vyberte režim „**D.IN**“.

3. Stisknutím tlačítka **Vlevo** na dálkovém ovladači na 5 sekund můžete zapnout nebo vypnout funkci Auto Power Link.

- Funkce Auto Power Link je ve výchozím nastavení zapnutá (ON) (chcete-li tuto funkci vypnout, vypněte na zařízení Soundbar funkci Auto Power).
- V závislosti na připojeném zařízení nemusí funkce Auto Power Link fungovat.
- Tato funkce je k dispozici pouze v režimu „**D.IN**“.



Připojení televizoru pomocí kabelu HDMI

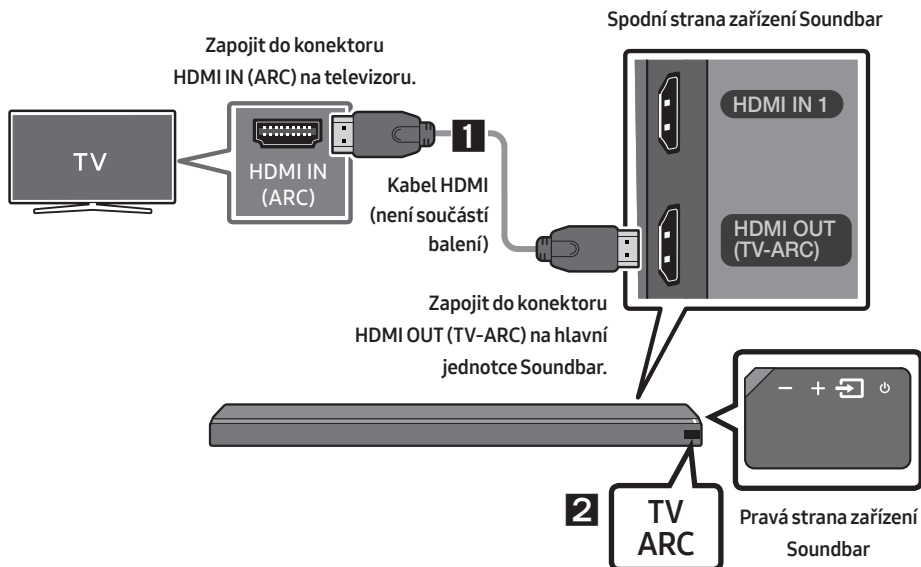

1. Zapněte zařízení Soundbar a televizor a podle obrázku připojte kabel HDMI (není součástí balení).
2. Na displeji hlavní jednotky Soundbar se zobrazí „**TV ARC**“ a zařízení Soundbar začne přehrávat zvuk z televizoru.
 - Pokud není zvuk televizoru slyšet, přepněte pomocí tlačítka  (**Zdroj**) na dálkovém ovladači nebo na pravé straně zařízení Soundbar do režimu „**D.IN**“. Na obrazovce se postupně objeví „**D.IN**“ a „**TV ARC**“ a zařízení Soundbar začne přehrávat zvuk z televizoru.
 - Pokud se na displeji hlavní jednotky Soundbar nezobrazí „**TV ARC**“, zkontrolujte, zda je kabel zapojen do správného konektoru.
 - Pomocí tlačítek hlasitosti na dálkovém ovladači televizoru můžete měnit úroveň hlasitosti zařízení Soundbar.

Metoda 2: Bezdrátové připojení



Připojení televizoru přes Bluetooth

Pokud k zařízení Soundbar připojíte přes Bluetooth televizor, můžete poslouchat stereofonní zvuk bez zbytečně překážejících kabelů.

- Současně lze připojit pouze jeden televizor.



První připojení

1. Na pravém panelu nebo na dálkovém ovladači stiskněte tlačítko  (**Zdroj**) a vyberte režim „**BT**“.
2. Změňte „**BT**“ na „**BT PAIRING**“.
 - Pokud se na displeji zobrazí „**BT READY**“, stiskněte na pravém panelu zařízení Soundbar nebo na dálkovém ovladači tlačítko  (**Zdroj**) a déle než 5 sekund je podržte. Zobrazí se „**BT PAIRING**“.
 - V režimu „**BT PAIRING**“ bude na pravém okraji zařízení Soundbar blikat modrá LED kontrolka.
3. Na televizoru zvolte režim Bluetooth (další informace najdete v příručce k televizoru).
4. Na obrazovce televizoru vyberte ze seznamu možnost „**[AV] Samsung Soundbar MSxxx**“.
V seznamu zařízení Bluetooth na obrazovce televizoru je dostupné zařízení Soundbar označeno zprávou „**Need Pairing**“ nebo „**Paired**“. Chcete-li zařízení Soundbar připojit, vyberte tuto zprávu a vytvořte připojení.
 - Po připojení televizoru se na předním displeji zařízení Soundbar zobrazí **[Název televizoru]** → „**BT**“.
5. Nyní uslyšíte ze zařízení Soundbar zvuk televizoru.

Pokud se připojení zařízení nezdaří

- Pokud se v seznamu objeví dříve připojené zařízení Soundbar (např. „**[AV] Samsung Soundbar MSxxx**“), odstraňte je.
- V režimu „**BT**“ stiskněte na pravém panelu zařízení Soundbar nebo na dálkovém ovladači tlačítko  (**Zdroj**) a podržte je déle než 5 sekund. Tím dojde k přepnutí do režimu „**BT PAIRING**“. Na obrazovce televizoru vyberte ze seznamu vyhledaných položek možnost „**[AV] Samsung Soundbar MSxxx**“.

Co znamená stav BT READY a BT PAIRING?

- **BT READY** : V tomto režimu můžete vyhledávat dříve připojené televizory nebo se můžete připojit k zařízení Soundbar z dříve připojeného mobilního zařízení.
- **BT PAIRING** : V tomto režimu se můžete připojit k novému zařízení (V režimu „**BT**“ stiskněte na pravé straně zařízení Soundbar nebo na dálkovém ovladači tlačítko  (**Zdroj**) a podržte je déle než 5 sekund.)

POZNÁMKY

- Budete-li při připojování zařízení Bluetooth vyzváni k zadání PIN kódu, zadejte <0000>.
- Pokud bude v režimu připojení přes Bluetooth vzdálenost mezi zařízením Soundbar a zařízením Bluetooth větší než 10 metrů, dojde ke ztrátě připojení.
- Zařízení Soundbar se po 5 minutách ve stavu Ready automaticky vypne.
- Vyhledávání nebo připojení přes Bluetooth nemusí u zařízení Soundbar fungovat v těchto případech:
 - V okolí zařízení Soundbar je silné elektrické pole.
 - Se zařízením Soundbar je současně spárováno několik zařízení Bluetooth.
 - Zařízení Bluetooth je vypnuto, není na svém místě nebo má poruchu.
- Elektronická zařízení mohou působit vysokofrekvenční rušení. Zařízení, která generují elektromagnetické vlnění (např. součásti mikrovlnných a bezdrátových sítí), musí být mimo dosah hlavní jednotky Soundbar.

Odpojení zařízení Soundbar od televizoru

Na pravém panelu nebo na dálkovém ovladači stiskněte tlačítko  (**Zdroj**) a vyberte jiný režim než „BT“.

- Vzhledem k tomu, že televizor musí přijmout od zařízení Soundbar odezvu, bude odpojení chvíli trvat (požadovaný čas se může lišit v závislosti na modelu televizoru).
- Chcete-li zrušit automatické připojení přes Bluetooth mezi Soundbarem a televizorem, stiskněte na dálkovém ovladači na 5 sekund tlačítko **▶II (Přehrát/Pozastavit)** ve stavu „BT READY“.
(Přepnutí mezi Zapnuto → Vypnuto)

Připojení přes Wi-Fi

Kontrolní seznam před připojením

1. Zkontrolujte, zda byl **televizor Samsung Smart TV uveden na trh po roce 2014**. Tato funkce je kompatibilní pouze s televizory Samsung Smart TV uvedenými na trh po roce 2014.
2. Zkontrolujte, zda je váš **bezdrátový směrovač (Wi-Fi)** připraven a funguje.
3. Zkontrolujte, zda je **televizor připojen k bezdrátovému směrovači (vaší síti Wi-Fi)**.



Krok 1: Připojení Soundbaru k Wi-Fi

1. Stisknutím tlačítka  (**Zdroj**) na pravé straně Soundbaru nebo na dálkovém ovladači vyberte režim „WIFI“.
 - Při použití vybraného televizoru Samsung (televizory Samsung Smart TV z roku 2016 nebo 2017 podporující funkci Bluetooth)
 - Pokud je televizor zapnutý a vybrali jste režim „WIFI“, zobrazí se na obrazovce televizoru okno s pokyny pro automatické připojení Soundbaru k bezdrátovému směrovači (Wi-Fi). Postupujte podle pokynů v okně na obrazovce televizoru.



2. Připojte své mobilní zařízení (chytrý telefon, tablet atd.) k síti Wi-Fi, k níž je připojen televizor.
3. Do svého mobilního zařízení (chytrého telefonu, tabletu atd.) nainstalujte aplikaci **Samsung Multiroom** a spusťte ji.

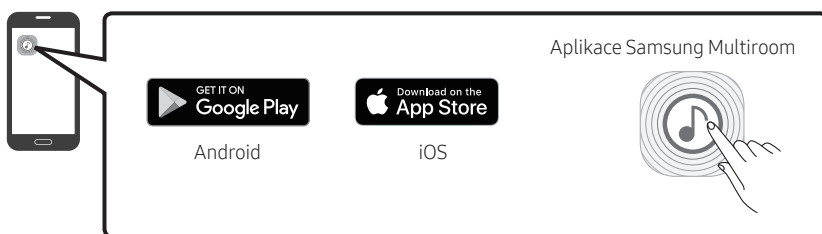

4. Postupujte podle pokynů aplikace na obrazovce mobilního zařízení pro připojení Soundbaru k vaší síti Wi-Fi.

Krok 2 : Konfigurace nastavení na televizoru

- Pokud se televizor po změně vstupního zdroje na Soundbar odpojí od bezdrátové sítě, připojte jej znovu k síti prostřednictvím nabídky televizoru.

Televizory vyrobené v roce 2017

1. Nabídka Domů → Nastavení (⚙️) → Zvuk → Zvukový výstup → Vyberte [AV] Soundbar MSxxx (Wi-Fi)
2. Ze Soundbaru vychází zvuk televizoru.

Televizory vyrobené v roce 2016

1. Nabídka Domů → Nastavení (⚙️) → Zvuk → Zvukový výstup → Vyberte [AV] Samsung Soundbar MSxxx (Wi-Fi)
2. Ze Soundbaru vychází zvuk televizoru.

Televizory vyrobené v roce 2015

1. Nabídka Domů → Zvuk → Seznam reproduktorů → Vyberte [AV] Samsung Soundbar MSxxx (Wi-Fi)
2. Ze Soundbaru vychází zvuk televizoru.

Televizory vyrobené v roce 2014

1. Nabídka Domů → Zvuk → Nastavení reproduktorů → Vyberte **Multiroom Link - Nastavení → Soundbar+Surround**.
2. V části Soundbar vyberte „[AV] Samsung Soundbar MS750“ a potvrďte pomocí „OK“.
3. Nabídka Domů → Zvuk → Nastavení reproduktorů → Vyberte **Zvukový výstup TV → Multiroom Link**

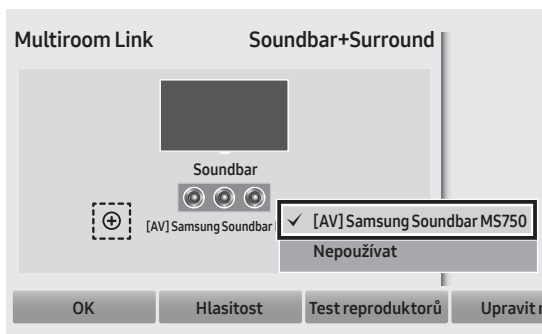
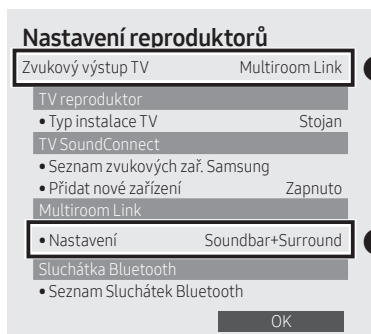

4. Ze Soundbaru vychází zvuk televizoru.

POZNÁMKY

- Televizor a Soundbar musejí být připojeny ke stejné bezdrátové síti (Wi-Fi).
- Pokud váš bezdrátový směrovač (Wi-Fi) používá kanál DFS, nebude možné mezi televizorem a Soundbarem vytvořit připojení Wi-Fi. Podrobnosti získáte od poskytovatele internetových služeb.
- Pokud 5 GHz připojení Wi-Fi nefunguje bez problémů, použijte šířku pásma 2,4 GHz.

05 PŘIPOJENÍ EXTERNÍHO ZAŘÍZENÍ

Připojte se k externímu zařízení prostřednictvím kabelové nebo bezdrátové sítě a přehrávejte zvuk ze zařízení Soundbar.

Připojení pomocí optického či analogového audio kabelu (AUX)

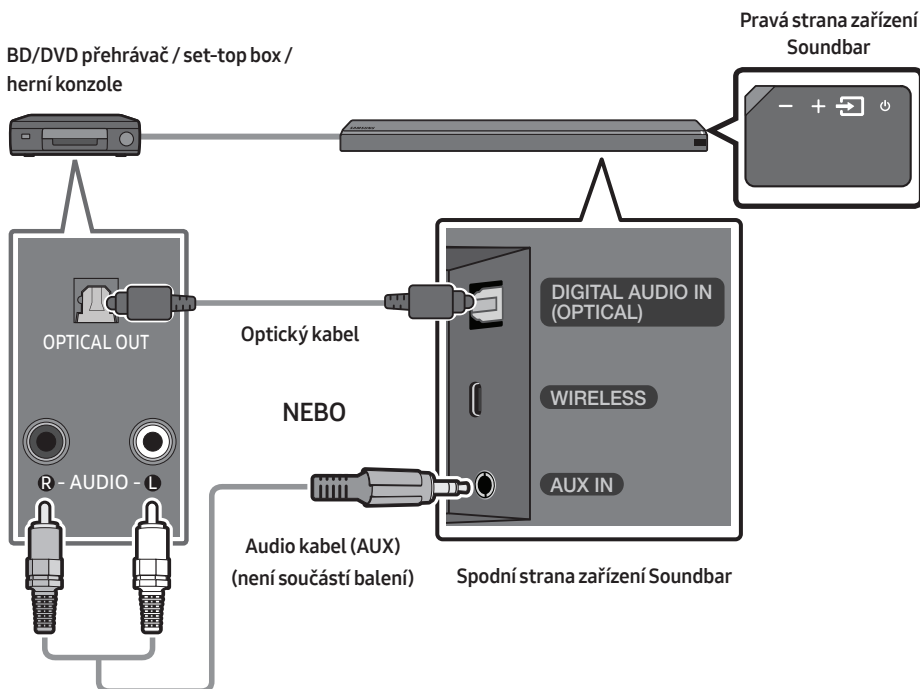

Optický kabel

- 1 Pomocí digitálního optického kabelu propojte konektor **DIGITAL AUDIO IN (OPTICAL)** na hlavní jednotce s konektorem OPTICAL OUT na zdrojovém zařízení.
- 2 Pomocí tlačítka  (**Zdroj**) na pravém panelu nebo na dálkovém ovladači zvolte režim „D.IN“.

NEBO

Audio kabel (AUX)

- 1 Pomocí audio kabelu propojte konektory **AUX IN** (Audio) na hlavní jednotce a AUDIO OUT na zdrojovém zařízení.
- 2 Pomocí tlačítka  (**Zdroj**) na pravém panelu nebo na dálkovém ovladači zvolte režim „AUX“.

Připojení pomocí kabelu HDMI

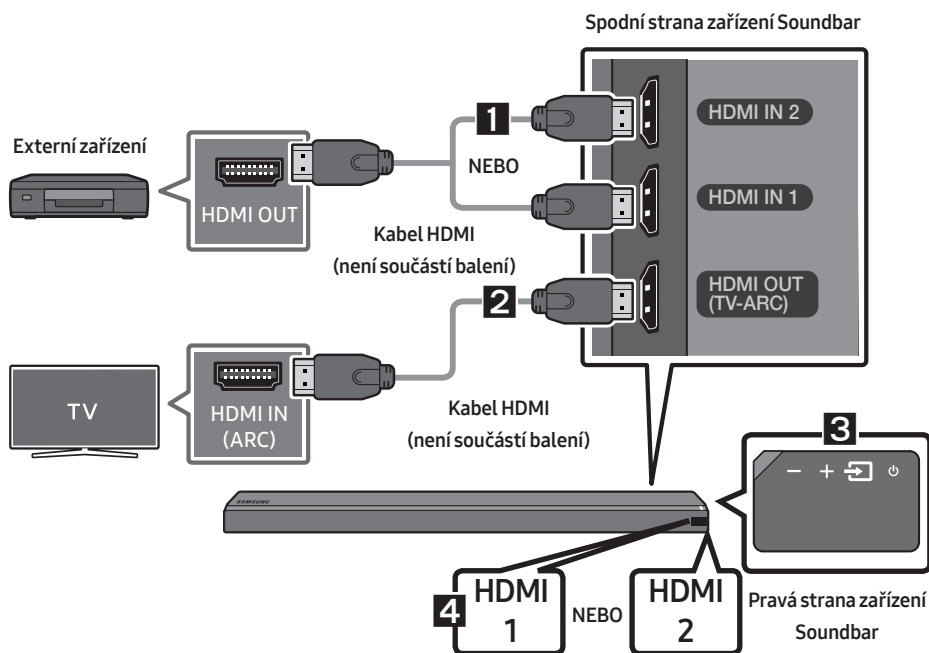

1. Pomocí kabelu HDMI (není součástí balení) propojte konektor **HDMI IN 1** nebo **HDMI IN 2** na zadní straně výrobku s konektorem HDMI OUT na digitálním zařízení.
2. Pomocí kabelu HDMI (není součástí balení) propojte konektor **HDMI OUT (TV-ARC)** na zadní straně výrobku s konektorem HDMI IN na vašem televizoru.
3. Na pravém panelu nebo na dálkovém ovladači stiskněte tlačítko  (**Zdroj**) a vyberte režim „**HDMI 1**“ nebo „**HDMI 2**“.
4. Vybraný režim HDMI se zobrazí na displeji zařízení Soundbar a přehraje se zvuk.

06 PŘIPOJENÍ MOBILNÍHO ZAŘÍZENÍ

Metoda 1. Připojení přes Bluetooth



Pokud k zařízení Soundbar připojíte přes Bluetooth mobilní zařízení, můžete poslouchat stereofonní zvuk bez zbytečně překážejících kabelů.

- Současně lze připojit nejvýše jedno zařízení Bluetooth.



Zařízení Bluetooth

První připojení

1. Na pravém panelu nebo na dálkovém ovladači stiskněte tlačítko  (**Zdroj**) a vyberte režim „BT“.
2. Změňte „BT“ na „BT PAIRING“.
 - Pokud se na displeji zobrazí „BT READY“, stiskněte na pravém panelu zařízení Soundbar nebo na dálkovém ovladači tlačítko  (**Zdroj**) a déle než 5 sekund je podržte. Zobrazí se „BT PAIRING“.
 - V režimu „BT PAIRING“ bude na pravém okraji zařízení Soundbar blikat modrá LED kontrolka.
3. Vyberte ze seznamu možnost „[AV] Samsung Soundbar MSxxx“.
 - Po připojení zařízení Soundbar k zařízení Bluetooth se na čelním displeji zobrazí **[Název zařízení Bluetooth]** → „BT“.
4. Nyní můžete prostřednictvím zařízení Soundbar přehrávat hudební soubory ze zařízení připojeného přes Bluetooth.

Pokud se připojení zařízení nezdaří

- Pokud se v seznamu objeví dříve připojené zařízení Soundbar (např. „[AV] Samsung Soundbar MSxxx“), odstraňte je.
- V režimu „BT“ stiskněte na pravém panelu zařízení Soundbar nebo na dálkovém ovladači tlačítko  (**Zdroj**) a podržte je déle než 5 sekund. Tím dojde k přepnutí do režimu „BT PAIRING“. Na obrazovce televizoru vyberte ze seznamu vyhledaných zařízení Bluetooth možnost „[AV] Samsung Soundbar MSxxx“.

Co znamená stav BT READY a BT PAIRING?

- **BT READY** : V tomto režimu můžete vyhledávat dříve připojené televizory nebo se můžete připojit k zařízení Soundbar z dříve připojeného mobilního zařízení.
- **BT PAIRING** : V tomto režimu se můžete připojit k novému zařízení (V režimu „BT“ stiskněte na pravé straně zařízení Soundbar nebo na dálkovém ovladači tlačítko  (Zdroj) a podržte je déle než 5 sekund.)

POZNÁMKY

- Budete-li při připojování zařízení Bluetooth vyzváni k zadání PIN kódu, zadejte <0000>.
- Pokud bude v režimu připojení přes Bluetooth vzdálenost mezi zařízením Soundbar a zařízením Bluetooth větší než 10 metrů, dojde ke ztrátě připojení.
- Zařízení Soundbar se po 5 minutách ve stavu Ready automaticky vypne.
- Vyhledávání nebo připojení přes Bluetooth nemusí u zařízení Soundbar fungovat v těchto případech:
 - V okolí zařízení Soundbar je silné elektrické pole.
 - Se zařízením Soundbar je současně spárováno několik zařízení Bluetooth.
 - Zařízení Bluetooth je vypnuto, není na svém místě nebo má poruchu.
- Elektronická zařízení mohou působit vysokofrekvenční rušení. Zařízení, která generují elektromagnetické vlnění (např. součásti mikrovlnných a bezdrátových sítí), musí být mimo dosah hlavní jednotky Soundbar.

Odpojení jednotky Soundbar od zařízení Bluetooth

Na pravém panelu nebo na dálkovém ovladači stiskněte tlačítko  (Zdroj) a vyberte jiný režim než „BT“.

- Vzhledem k tomu, že zařízení Bluetooth musí přijmout od zařízení Soundbar odezvu, bude odpojení chvíli trvat (doba potřebná k odpojení se může lišit v závislosti na zařízení Bluetooth).
- Po odpojení zařízení Soundbar od zařízení Bluetooth se na čelním displeji zařízení Soundbar zobrazí „BT DISCONNECTED“.

Metoda 2. Připojení přes Wi-Fi (bezdrátovou síť)

- Po připojení Soundbaru k síti Wi-Fi získáte přístup k různým službám pro streamování hudby a internetovým rádiím. Pokud k síti Wi-Fi připojíte více Soundbarů, můžete používat skupinové přehrávání nebo režim stereofonního zvuku.
- Pro připojení Soundbaru k mobilnímu zařízení přes bezdrátovou síť (Wi-Fi) je nutné použít aplikaci **Samsung Multiroom**.



První připojení

1. Stisknutím tlačítka  (**Zdroj**) na pravé straně Soundbaru nebo na dálkovém ovladači vyberte režim „WIFI“.

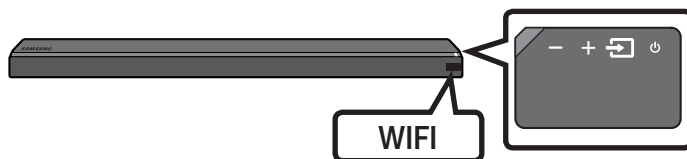

2. Do svého mobilního zařízení (např. smartphonu nebo tabletu) nainstalujte aplikaci **Samsung Multiroom** a spusťte ji.

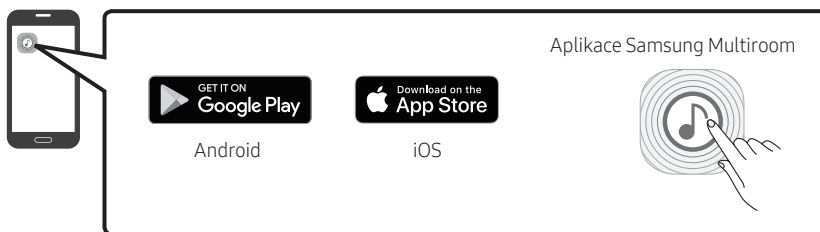

3. Postupujte podle pokynů aplikace na obrazovce mobilního zařízení pro připojení Soundbaru k Wi-Fi.

Instalace dalšího Soundbaru v případě, že jsou již používány bezdrátové reproduktory Samsung

1. Na domovské obrazovce aplikace **Samsung Multiroom** vyberte v horní části položku **Nastavení** (⚙️) a poté zvolte možnost „**Add Speaker**“.

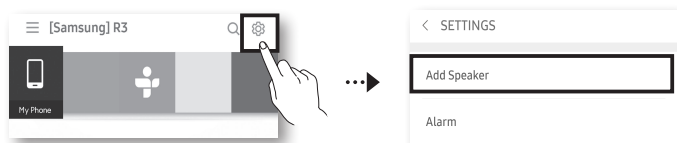

2. Chcete-li připojit Soundbar ke **2 bezdrátovým reproduktorům Samsung** a nakonfigurovat systém prostorového zvuku, postupujte podle níže uvedených pokynů (systém prostorového zvuku nelze nastavit pomocí jednoho zvukového zařízení a jednoho Soundbaru).

- 1 Klepnutím na ☰ přejděte na seznam všech reproduktorů.
- 2 Napravo od názvu modelu Soundbaru klepněte na ⋮.
- 3 Klepněte na **Surround Setup**. Po přetažení reproduktoru na požadované místo vyberte možnost **Done**.
- 4 Připojení prostorových reproduktorů je dokončeno.

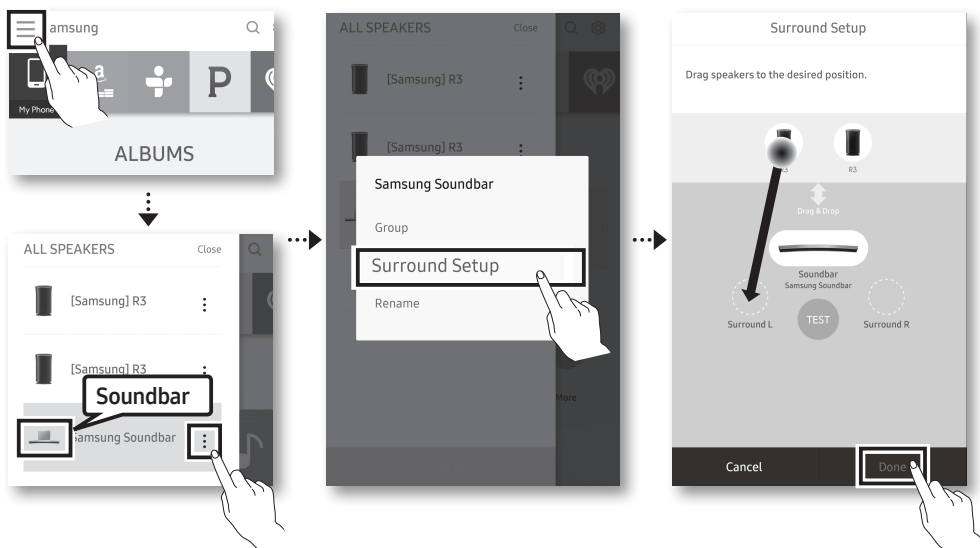



POZNÁMKA





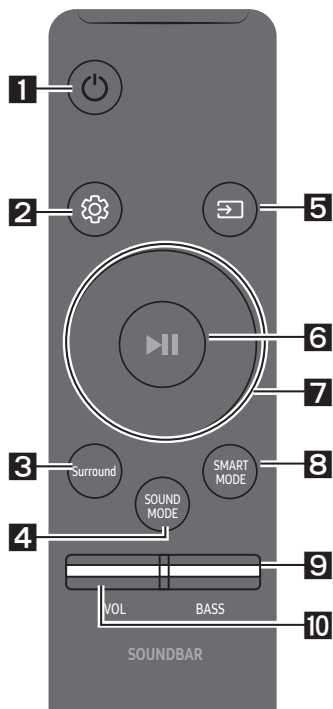

- Chcete-li připojit další zařízení SWA-9000S (není součástí balení), deaktivujte systém prostorového zvuku odpojením bezdrátových reproduktorů Samsung od Soundbaru (pokud připojíte prostorové reproduktory, aniž byste odpojili zařízení SWA-9000S, bude zvuk vycházet z bezdrátového reproduktoru Samsung i z prostorového reproduktoru).





07 POUŽÍVÁNÍ DÁLKOVÉHO OVLADAČE

Jak používat dálkový ovladač

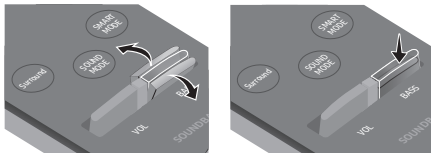

1	 Vypínač	Slouží k zapnutí a vypnutí zařízení Soundbar.
2	 Ovládání zvuku	Můžete zvolit některou z těchto možností: TREBLE, SYNC, FRONT TOP, REAR LEVEL nebo REAR SPEAKER ON/OFF . <ul style="list-style-type: none">• Chcete-li nastavit hlasitost TREBLE nebo FRONT TOP, vyberte v části Ovládání zvuku možnost TREBLE nebo FRONT TOP a pomocí tlačítek Nahoru/Dolů nastavte hlasitost v rozmezí -6 až +6.• Nejsou-li obraz a zvuk televizoru a Soundbaru synchronizovány, vyberte v části Ovládání zvuku možnost SYNC a pomocí tlačítek Nahoru/Dolů nastavte zpoždění na hodnotu 0–300 ms.• Jsou-li připojeny prostorové reproduktory (nejsou součástí balení), vyberte možnost REAR LEVEL a pomocí tlačítek Nahoru/Dolů nastavte hlasitost v rozmezí -6 až +6. Funkci REAR SPEAKER lze ON/OFF pomocí tlačítek Nahoru/Dolů.• Služba SYNC je podporována pouze u některých funkcí.
3	 Surround	Funkce Prostorový zvuk přidává zvuku hloubku a prostorový pocit. Při stisknutí tlačítka se zobrazí buď ON nebo OFF. <ul style="list-style-type: none">• ON : Přehrávání zvuku prostřednictvím všech reproduktorů.• OFF : Zvuk z původního zdrojového kanálu můžete slyšet z několika reproduktorů.

<p>4</p>	 <p>SOUND MODE</p>	<p>Požadovaný zvukový efekt si můžete vybrat z možností STANDARD, MUSIC, CLEAR VOICE, SPORTS nebo MOVIE.</p> <ul style="list-style-type: none"> • DRC (Dynamic Range Control) Umožňuje použít řízení dynamického rozsahu obsahu Dolby Digital. Funkci DRC (Dynamic Range Control) můžete zapnout nebo vypnout tak, že v pohotovostním režimu stisknete a podržíte tlačítko SOUND MODE. Po zapnutí funkce DRC dojde ke ztišení hlasitého zvuku (zvuk může být zkreslený).
<p>5</p>	 <p>Zdroj</p>	<p>Pomocí tohoto tlačítka můžete vybrat zdroj připojený k zařízení Soundbar.</p> <ul style="list-style-type: none"> • Režim BT PAIRING Chcete-li aktivovat režim „BT PAIRING“ v režimu „BT“, stiskněte a déle než 5 sekund podržte tlačítko  (Zdroj). Podrobnosti najdete na straně 15.
<p>6</p>	 <p>Přehrát/ Pozastavit (BT/Wi-Fi)</p>	<p>Stisknutím tlačítka  dočasně pozastavíte přehrávání hudebního souboru. Dalším stisknutím tohoto tlačítka bude přehrávání hudebního souboru pokračovat.</p>
<p>7</p>	 <p>Nahoru/Dolů/ Vlevo/Vpravo</p>	 <p>Stisknutím uvedených míst zvolte možnost Nahoru/Dolů/ Vlevo/Vpravo.</p> <p>Pomocí možností Nahoru/Dolů/Vlevo/Vpravo na tomto tlačítku můžete vybírat a nastavovat funkce.</p> <ul style="list-style-type: none"> • Opakování Chcete-li použít funkci opakování, stiskněte tlačítko Nahoru. • Přeskočení skladby Stisknutím tlačítka Vpravo vyberete další hudební soubor. Stisknutím tlačítka Vlevo vyberete předchozí hudební soubor. • Anynet+ / Auto Power Link Funkce Anynet+ a Auto Power Link se dají zapnout nebo vypnout. Funkce Anynet+ a Auto Power Link lze ovládat pomocí tlačítek Vpravo a Vlevo. <ul style="list-style-type: none"> – Anynet+ : Je-li zařízení Soundbar připojeno k televizoru Samsung kabelem HDMI, můžete je dálkovým ovladačem tohoto televizoru ovládat. Stisknutím a podržením tlačítka Vpravo na 5 sekund můžete přepínat mezi zapnutím (ON) a vypnutím (OFF) funkce Anynet+. – Auto Power Link : Je-li zařízení Soundbar připojeno k vašemu televizoru digitálním optickým kabelem, může se zapínat automaticky při zapnutí televizoru. Stisknutím a podržením tlačítka Vlevo na 5 sekund můžete přepínat mezi zapnutím (ON) a vypnutím (OFF) funkce Auto Power Link. – Funkce Anynet+ / Auto Power Link jsou ve výchozím nastavení zapnuty (ON).

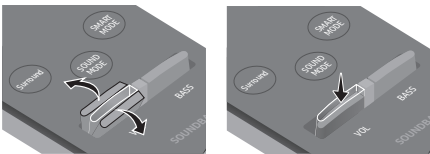
<p>8</p>  <p>SMART MODE</p>	<p>Automaticky optimalizuje zvukové efekty tak, aby odpovídaly právě přehrávané scéně. Při každém stisknutí tlačítka se tento režim zapne nebo vypne.</p>
<p>9</p>  <p>BASS</p>	 <p>Pohybem tohoto tlačítka nahoru nebo dolů můžete nastavit hlasitost basů v rozmezí -6 až +6. Po stisknutí tohoto tlačítka se hlasitost basů nastaví na úroveň 0.</p> <ul style="list-style-type: none"> • Po připojení subwooferu (není součástí balení) se tlačítko BASS přepne na tlačítko Subwoofer. Pohybem tohoto tlačítka nahoru nebo dolů můžete nastavit hlasitost subwooferu na -12 nebo v rozmezí -6 až +6. Po stisknutí tohoto tlačítka se hlasitost subwooferu nastaví na úroveň 0.
<p>10</p>  <p>VOL</p>	 <p>Pohybem tohoto tlačítka nahoru nebo dolů můžete nastavit hlasitost.</p> <ul style="list-style-type: none"> • Ztlumit Stisknutím tlačítka VOL ztlumíte zvuk. Dalším stisknutím tlačítka zvuk opět zapnete.

Nastavení hlasitosti zařízení Soundbar pomocí dálkového ovladače

V nabídce televizoru nastavte reproduktor televizoru Samsung na možnost externích reproduktorů (další informace najdete v uživatelské příručce k televizoru).

- Po dokončení instalace zařízení Soundbar můžete nastavit jeho hlasitost pomocí IR dálkového ovladače, který je dodáván s televizorem Samsung. (Pokud nechcete tuto funkci používat při zapnutém zařízení Soundbar, stiskněte a podržte na 5 sekund tlačítko **Surround**. Na displeji zařízení Soundbar se zobrazí „OFF-TV REMOTE“ a funkce se vypne.)
Chcete-li nastavit hlasitost pouze pomocí dálkového ovladače televizoru Samsung, stiskněte tlačítko **Surround** a podržte je déle než 5 sekund tak, aby se na displeji zařízení Soundbar zobrazila zpráva „SAMSUNG-TV REMOTE“.
 - Vždy, když na 5 sekund podržíte tlačítko **Surround**, dojde k přepnutí režimu v tomto pořadí: „SAMSUNG-TV REMOTE“ (výchozí režim) → „OFF-TV REMOTE“ → „ALL-TV REMOTE“.
- Zde je postup, jak nastavit hlasitost zařízení Soundbar pomocí dálkového ovladače dodávaného s televizorem jiného výrobce: Zapněte zařízení Soundbar a 5 sekund podržte tlačítko **Surround** (na displeji zařízení Soundbar se zobrazí zpráva „OFF-TV REMOTE“), uvolněte tlačítko **Surround** a poté je znovu na déle než 5 sekund podržte. (na displeji zařízení Soundbar se zobrazí zpráva „ALL-TV REMOTE“.)
 - Tato funkce nemusí být v závislosti na dálkové ovladači k dispozici.
 - Seznam výrobců, kteří tuto funkci podporují, najdete v KOMPLETNÍ PŘÍRUČKA ke svému Soundbaru na webu společnosti Samsung (www.samsung.com/support).
 - Tato funkce ovládání hlasitosti funguje pouze s IR dálkovými ovladači televizorů. S Bluetooth dálkovými ovladači televizorů nefunguje (ovladače vyžadující spárování).

08 AKTUALIZACE SOFTWARE

Jakmile se Soundbar připojí k internetu, automaticky se provede aktualizace softwaru, a to i v případě, že je Soundbar vypnutý.

- Chcete-li použít funkci automatických aktualizací, musí být Soundbar připojen k internetu. Pokud dojde k odpojení napájecího kabelu nebo k přerušení napájení, bezdrátové připojení k Soundbaru bude ukončeno. V případě přerušení napájení Soundbar zapněte a znovu připojte k síti.

09 INSTALACE SADY PRO UPEVNĚNÍ NA STĚNU

Bezpečnostní opatření při montáži

- Montáž provádějte pouze na svislou stěnu.
- Zařízení neinstalujte v místě s vysokou teplotou a vlhkostí.
- Zkontrolujte, zda je zeď dostatečně silná, aby výrobek unesla. Pokud ne, zeď vyztužte nebo zvolte pro montáž jiné místo.
- Je třeba zakoupit a používat upevňovací šrouby nebo kotvy, které se hodí pro typ vaší zdi (sádkokarton, železná deska, dřevo atd.). Nosné šrouby upevněte pokud možno do hmoždinek.
- Upevňovací šrouby do zdi je třeba zakoupit podle typu a tloušťky zdi, na kterou chcete zařízení Soundbar namontovat.
 - Průměr: M5
 - Délka: doporučená délka alespoň 35 mm
- Před montáží zařízení Soundbar na zeď připojte kabely z jednotky do externích zařízení.
- Před montáží zkontrolujte, zda je jednotka vypnuta a odpojena. V opačném případě by mohlo dojít k úrazu elektrickým proudem.

Součásti pro upevnění na stěnu

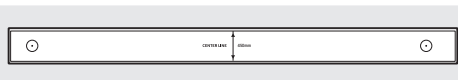

Šablona pro upevnění na stěnu



Držák šroubu (2 ks)



Šroub (2 ks)



Držák pro upevnění na stěnu (2 ks)

1. Přiložte na plochu stěny **Šablona pro upevnění na stěnu**.

- **Šablona pro upevnění na stěnu** musí být umístěna vodorovně.
- Je-li televizor zavěšen na stěně, musí být zařízení Soundbar namontováno alespoň 5 cm pod ním.

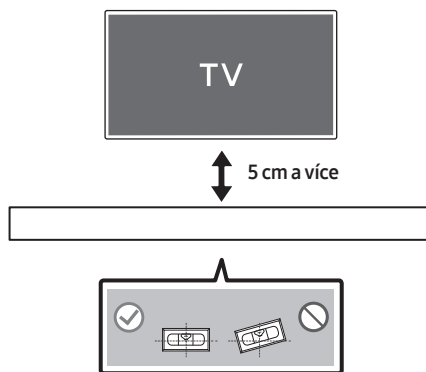

2. Vyrovnajte **Osa** papírové šablony se středem televizoru (pokud montujete zařízení Soundbar pod televizor) a lepicí páskou přilepte na zed' **Šablona pro upevnění na stěnu**.

- Pokud zařízení nemontujete pod televizor, umístěte **Osa** do středu montážní oblasti.

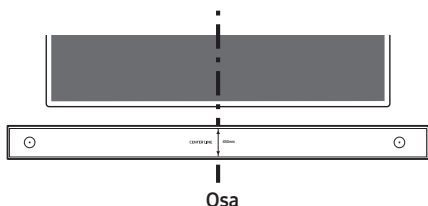

3. Pomocí nějakého ostrého předmětu, například tužky nebo propisky, označte místa pro otvory a poté **Šablona pro upevnění na stěnu** sundejte.

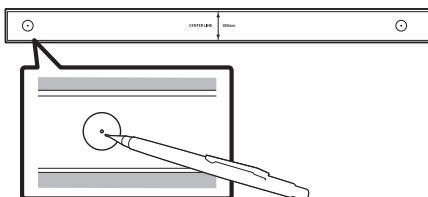

4. V místě každé značky vyvrtejte do stěny vrtákem vhodné velikosti otvor.

- Pokud značky neodpovídají poloze čepů, ujistěte se před vložením nosných šroubů, že jste do otvorů vložili vhodné kotvy nebo hmoždinky. Používáte-li kotvy nebo hmoždinky, ujistěte se, že vyvrtané otvory jsou pro ně dostatečně velké.

5. Každým **Držák šroubu** prostrčte šroub a jednotlivé šrouby pevně zašroubujte do otvorů pro nosné šrouby.

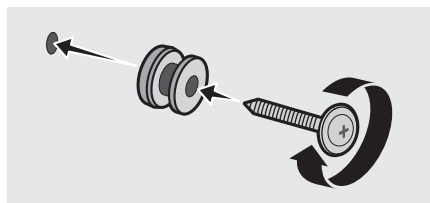

6. Pomocí 2 **Šroubů** namontujte na spodní část Soundbaru ve správném směru 2 **Nástěnné držáky**.

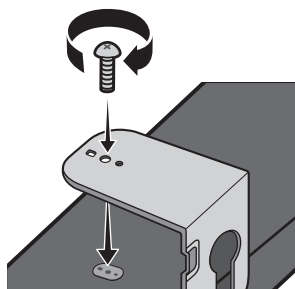

- Během montáže se ujistěte, že jsou za zadní částí zařízení Soundbar umístěna závěsná součást **Nástěnných držáků**.

Zadní strana zařízení Soundbar

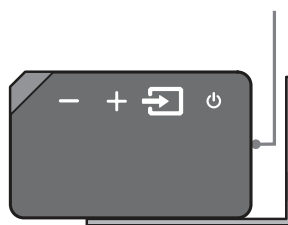

Pravý okraj zařízení Soundbar

7. Montáž zařízení Soundbar provedte tak, že zavěsíte přiložené **Nástěnných držáků** na **Držáky šroubů** na stěně.

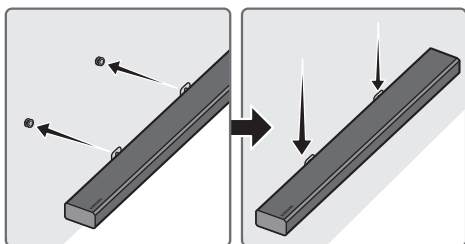

8. Zasuňte Soundbar podle následujícího obrázku tak, aby **Nástěnné držáky** držely pevně na **Šroubech**.

- Širší (spodní) částí **Nástěnné držáky** nasadíte na **Šroubech** a poté posuňte **Nástěnné držáky** dolů tak, aby zůstaly pevně viset na **Šroubech**.

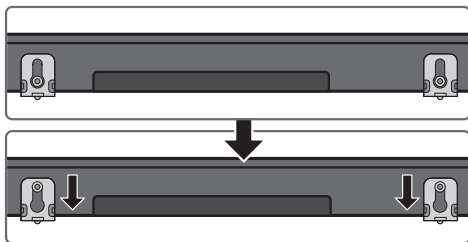

Montáž držáku kabelů

Pomocí dodaného **Šroub** upevněte podle obrázku **Držák kabelů** k Soundbaru a poté v něm uspořádejte příslušné kabely.

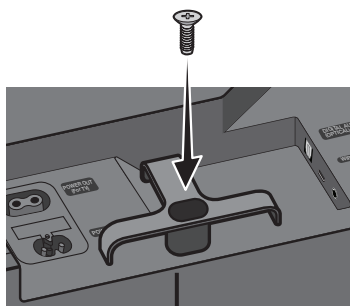

Držák kabelů

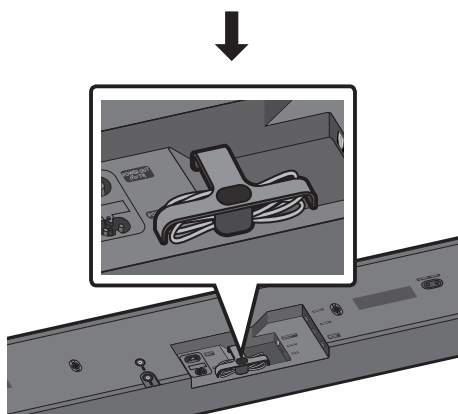

10 ŘEŠENÍ PROBLÉMŮ

Dříve, než se obrátíte na servis, zkontrolujte níže uvedené.

Jednotka nejde zapnout.

Je napájecí kabel připojen do zásuvky?

- Zapojte zástrčku napájecího kabelu do zásuvky.

Po stisknutí tlačítka nefunguje příslušná funkce.

Je ve vzduchu statická elektřina?

- Vytáhněte zástrčku napájecího kabelu ze zásuvky a poté ji znovu zapojte.

V režimu BT dochází k výpadkům zvuku.

- Příslušné informace najdete v částech týkajících se připojení přes Bluetooth na straně 9 a 15.

Ze zařízení Soundbar není slyšet zvuk.

Je zapnuta funkce Ztlumit?

- Stisknutím tlačítka **VOL** tuto funkci zrušíte.

Je hlasitost nastavena na minimální úroveň?

- Nastavte hlasitost.

Dálkový ovladač nefunguje.

Nejsou vybité baterie?

- Vyměňte baterie za nové.

Není vzdálenost mezi dálkovým ovladačem a hlavní jednotkou Soundbar příliš velká?

- Přejděte s dálkovým ovladačem blíže k hlavní jednotce Soundbar.

Nelze se připojit k televizoru.

Připojení prostřednictvím drátové sítě

- Zkontrolujte, zda je kabel řádně připojen (podle názvu konektoru zkontrolujte, zda je kabel zapojen do správné konektoru). (další informace ohledně jednotlivých způsobů připojení najdete na odpovídající stránce)
- Stisknutím tlačítka  (**Zdroj**) na pravé straně Soundbaru nebo na dálkovém ovladači zkontrolujte, zda je vybrán správný režim.

Připojení prostřednictvím bezdrátové sítě

→ Připojení přes Bluetooth

1. Přepněte Soundbar do režimu „**BT PAIRING**“ a pomocí televizoru proveďte znovu vyhledávání (podrobnosti najdete na straně 9).

→ Připojení přes Wi-Fi

1. Zkontrolujte, zda máte kompatibilní model televizoru.
 - Podporovány jsou pouze **televizory Samsung Smart** uvedené na trh po roce 2014.
2. Zkontrolujte, zda je televizor připojen k Wi-Fi.
 - Není-li televizor připojen k Wi-Fi, vytvořte připojení pomocí nabídky sítě na televizoru (viz uživatelská příručka k televizoru).

3. Zkontrolujte, zda je Soundbar připojen k Wi-Fi.

- Je-li připojen, zobrazí se po spuštění aplikace **Samsung Multiroom** ve vašem mobilním zařízení (například v chytrém telefonu nebo tabletu) v seznamu reproduktorů. (podrobnosti najdete na straně 17).

4. Zkontrolujte kanál DFS.

- Pokud váš bezdrátový směrovač (Wi-Fi) používá kanál DFS, nebude možné mezi televizorem a Soundbarem vytvořit připojení Wi-Fi. Podrobnosti získáte od poskytovatele internetových služeb.

11 LICENCE



Manufactured under license from Dolby Laboratories. Dolby, Dolby Audio, Pro Logic, and the double-D symbol are trademarks of Dolby Laboratories.



For DTS patents, see <http://patents.dts.com>. Manufactured under license from DTS Licensing Limited. DTS, the Symbol, DTS in combination with the Symbol, and DTS Digital Surround are registered trademarks or trademarks of DTS, Inc. in the United States and/or other countries. © DTS, Inc. All Rights Reserved.



The terms HDMI and HDMI High-Definition Multimedia Interface, and the HDMI Logo are trademarks or registered trademarks of HDMI Licensing LLC in the United States and other countries.



- Software Spotify podléhá licencím třetích stran uvedených na adrese www.spotify.com/connect/third-party-licenses.
- Další informace o funkci Spotify Connect naleznete na webu www.spotify.com/connect

12 POZNÁMKA K LICENCI OTEVŘENÉHO SOFTWARE

Další informace o otevřeném softwaru použitým v tomto přístroji naleznete na webu: <http://opensource.samsung.com>

13 DŮLEŽITÉ UPOZORNĚNÍ K SERVISU

- Obrázky a ilustrace v této uživatelské příručce jsou pouze informativní a mohou se lišit od vlastního vzhledu přístroje.
- Může být účtován režijní poplatek, pokud
 - (a) požádáte o výjezd technika a není zjištěna vada přístroje (např. příčinou potíží bylo to, že jste si nepřečetli tuto příručku)
 - (b) odevzdáte přístroj v servisním středisku a není zjištěna vada přístroje (např. příčinou potíží bylo to, že jste si nepřečetli tuto příručku)
- Výše režijního poplatku vám bude sdělena před zahájením práce v servisu nebo před návštěvou technika u vás.

14 TECHNICKÉ ÚDAJE A DALŠÍ INFORMACE

Technické údaje

OBEČNÉ	Hmotnost	6,3 kg
	Rozměry (Š x V x H)	1150,0 x 80,0 x 130,4 mm
	Rozsah provozních teplot	+5°C až +35°C
	Rozsah provozní vlhkosti	10 % ~ 75 %
HDMI	Video	1080p, 1080i, 720p, 576p, 480p 2160p@24/25/30Hz 4:4:4 2160p@60/50Hz 4:2:0
Reproduktor		Subwoofer x 6, výškový reproduktor x 5, 4 Ω
Podporované formáty pro přehrávání		LPCM 2ch, Dolby Audio™ (podporuje Dolby® Digital), DTS
Výstupní výkon bezdrátového zařízení	Maximální výkon vysílače (Wi-Fi)	100mW při 2,4GHz – 2,4835GHz, 5,15GHz – 5,35GHz & 5,47GHz – 5,725GHz
	Maximální výkon vysílače (Bluetooth)	100mW při 2,4GHz – 2,4835GHz

POZNÁMKY

- Společnost Samsung Electronics Co., Ltd si vyhrazuje právo změnit specifikace bez upozornění.
- Hmotnost a rozměry jsou přibližné.
- Další informace týkající se napájení a spotřeby energie naleznete na štítku na produktu.
(Štítek: Spodní strana hlavní jednotky Soundbar)

Upozornění : Při zapnutí či vypnutí bezdrátového a kabelového síťové připojení se přístroj automaticky restartuje.

Celkový příkon v pohotovostním režimu (W) (Všechny síťové porty aktivní)		3,7W
Wi-Fi/Ethernet	Metoda deaktivace portů	Bezdrátové a kabelové síťové připojení zapnete či vypnete stiskem tlačítka Wi-Fi SETUP na přístroji na 30 sekund.
Bluetooth	Metoda deaktivace portů	Funkci Bluetooth zapnete či vypnete stiskem tlačítka SPKADD na přístroji na 30 sekund.

- Společnost Samsung Electronics tímto prohlašuje, že toto zařízení splňuje požadavky směrnice 2014/53/EU. Úplné znění EU prohlášení o shodě najdete na následující internetové adrese: <http://www.samsung.com>. Přejděte do části Podpora, klikněte na Zadejte modelové číslo a zadejte název vašeho modelu. Toto zařízení může být provozováno ve všech zemích EU. Funkci 5GHzWLAN(Wi-Fi nebo SRD) tohoto zařízení lze používat pouze ve vnitřních prostorách.





[Správná likvidace baterií v tomto výrobku]

(Platí pro země se systémem odděleného sběru)

Tato značka na baterii, návodu nebo obalu znamená, že baterie v tomto výrobku nesmí být na konci své životnosti likvidovány společně s jiným domovním odpadem. Případně vyznačené symboly chemikálií Hg, Cd nebo Pb upozorňují na to, že baterie obsahuje rtuť, kadmium nebo olovo v množství překračujícím referenční úrovně stanovené směrnicí ES 2006/66.

Pokud baterie nejsou správně zlikvidovány, mohou tyto látky poškodit zdraví osob nebo životní prostředí. Pro ochranu přírodních zdrojů a pro podporu opakovaného využívání materiálů oddělte, prosím, baterie od ostatních typů odpadu a nechte je recyklovat prostřednictvím místního bezplatného systému zpětného odběru baterií.



Správná likvidace výrobku (Elektrický & elektronický odpad)

(Platí pro země se systémem odděleného sběru)

Toto označení na výrobku, jeho příslušenství nebo dokumentaci znamená, že výrobek a jeho elektronické příslušenství (například nabíječku, náhlavní sadu, USB kabel) je po skončení životnosti zakázáno likvidovat jako běžný komunální odpad. Možným negativním dopadům na životní prostředí nebo lidské zdraví způsobeným nekontrolovanou likvidací zabráníte oddělením zmíněných produktů od ostatních typů odpadu a jejich zodpovědnou recyklací za účelem udržitelného využívání druhotných surovin.

Uživatelé z řad domácností by si měli od prodejce, u něhož produkt zakoupili, nebo u příslušného městského úřadu vyžádat informace, kde a jak mohou tyto výrobky odevzdat k bezpečné ekologické recyklaci.









Podnikoví uživatelé by měli kontaktovat dodavatele a zkontrolovat všechny podmínky kupní smlouvy. Tento výrobek a jeho elektronické příslušenství nesmí být likvidován spolu s ostatním průmyslovým odpadem.

Informace o závazcích společnosti Samsung v oblasti životního prostředí a dodržování zákonných povinností v souvislosti s jednotlivými produkty, jako je např. REACH, OEEZ, baterie, najdete na: http://www.samsung.com/uk/aboutsamsung/samsungelectronics/corporatecitizenship/data_corner.html

BEZPEČNOSTNÉ INFORMÁCIE

Bezpečnostné varovania

ABY STE PREDIŠLI RIZIKU VZNIKU POŽIARU A RIZIKU ÚRAZU ELEKTRICKÝM PRÚDOM, NEODSTRAŇUJTE PREDNÝ (ANI ZADNÝ) KRYT. ZARIADENIE SA NEPOKÚŠAJTE SVOJPOMOCNE OPRAVOVAŤ. OPRAVY PRENECHAJTE KVALIFIKOVANÉMU SERVISNÉMU PRACOVNÍKOVI.

	UPOZORNENIE RIZIKO ÚRAZU ELEKTRICKÝM PRÚDOM. NEOTVÁRAJTE!	
	Tento symbol označuje, že vo vnútri je vysoké napätie. Akýkoľvek kontakt s vnútornými súčasťami tohto produktu je nebezpečný.	
	Tento symbol znamená, že k produktu je priložená dôležitá literatúra o prevádzke a údržbe.	
	Produkt triedy II: Tento symbol znamená, že sa nevyžaduje ochranné elektrické uzemnenie.	
	Sieťové napätie (AC): Tento symbol znamená, že menovité napätie je označené symbolom Sieťové napätie (AC).	
	Striedavé napätie (DC): Tento symbol znamená, že menovité napätie je označené symbolom Striedavé napätie (DC).	
	Upozornenie, pred používaním si naštudujte pokyny: Tento symbol inštruuje používateľa, aby si naštudoval ďalšie bezpečnostné pokyny v používateľskej príručke.	

VÝSTRAHA

- Aby ste predišli riziku vzniku požiaru a riziku úrazu elektrickým prúdom, nevystavujte zariadenie dažďu ani vlhkosti.

UPOZORNENIE

- ABY STE PREDIŠLI ÚRAZU ELEKTRICKÝM PRÚDOM, ÚPLNE ZASUŇTE KONCOVKU SIEŤOVEJ ŠNÚRY DO ELEKTRICKEJ ZÁSUVKY.
- Toto zariadenie musí byť pripojené k striedavému napätiu s ochranným uzemňovacím vodičom.
- Pre odpojenie zariadenia od elektrickej siete musíte najskôr vytiahnuť koncovku z elektrickej zásuvky, aby s ňou bolo možné manipulovať.
- Tento prístroj nevystavuje pádu ani obliatiu. Na prístroj neumiestňujte predmety naplnené tekutinami, ako sú napríklad vázy.
- Ak chcete tento prístroj úplne vypnúť, musíte zo zásuvky vytiahnuť sieťovú zástrčku. Preto musí byť sieťová zástrčka ľahko a kedykoľvek prístupná.

BEZPEČNOSTNÉ OPATRENIA

1. Ubezpečte sa, že napätie u vás doma vyhovuje napätiu, ktoré je uvedené na identifikačnom štítku na zadnej strane vášho produktu. Produkt nainštalujte horizontálne na vhodnú základňu (nábytok), s dostatočným priestorom pre ventiláciu 7 – 10 cm. Ubezpečte sa, že ventilačné otvory nie sú prikryté. Jednotku neumiestňujte na zosilňovače, ani na iné zariadenie, ktoré sa počas prevádzky zohreje. Táto jednotka je určená na nepretržité používanie. Ak chcete zariadenie úplne vypnúť, odpojte sieťovú zástrčku zo sieťovej zásuvky na stene. Odpojte zariadenie, ak ho po dlhší čas nebudete používať.
2. Počas búrky odpojte zástrčku od zásuvky. Vrcholové napätie by kvôli bleskom mohlo poškodiť zariadenie.
3. Jednotku nevystavujte priamemu slnečnému žiareniu ani iným zdrojom tepla. Mohlo by to spôsobiť prehriatie a poruchu zariadenia.
4. Produkt chráňte pred vlhkosťou (napr. vázy), nadmerným teplom (napr. kozubky) a taktiež pred zariadeniami, ktoré produkujú silné magnetické alebo elektrické polia. Ak má jednotka poruchu, odpojte napájací kábel od zásuvky. Výrobok nie je určený na priemyselné použitie. Tento výrobok používajte iba na osobné účely. Ak výrobok alebo disk uskladňujete na miestach s nízkymi teplotami, môže sa vyskytnúť kondenzácia. Pri prenose jednotky cez zimu počkajte pred použitím približne 2 hodiny, kým jednotka nedosiahne izbovú teplotu.

5. Batéria používaná s týmto zariadením obsahuje chemikálie, ktoré sú škodlivé pre životné prostredie. Batérie nevyhadzujte s domácim odpadom. Batérie nelikvidujte v ohni. Batérie neskratujte, nerozoberajte alebo neprehrievajte. V prípade nesprávnej výmeny batérií hrozí riziko výbuchu. Vymeňte len za rovnaký alebo ekvivalentný typ.

INFORMÁCIE O TEJTO PRÍRUČKE

Používateľská príručka má dve časti: túto základnú papierovú POUŽÍVATEĽSKÁ PRÍRUČKA a podrobnú ÚPLNÁ PRÍRUČKA, ktorú si môžete stiahnuť.



POUŽÍVATEĽSKÁ PRÍRUČKA

V tejto príručke nájdete bezpečnostné pokyny, informácie o inštalácii produktu, o jeho súčiastiach, pripojeniach, ako aj špecifikácie produktu.



ÚPLNÁ PRÍRUČKA

Naskenovaním kódu QR získate prístup k úplnej príručke v online centre zákazníckej podpory spoločnosti Samsung. Ak si chcete príručku pozrieť v počítači alebo na mobilnom zariadení, stiahnite si príručku vo formáte dokumentu z webovej lokality. (<http://www.samsung.com/support>)

Dizajn, špecifikácie a obrazovka aplikácie sa môžu zmeniť bez predchádzajúceho upozornenia.

OBSAH

01	Kontrola súčastí	2
	Vloženie batérií pred použitím diaľkového ovládania (2 batérie AA)	2
02	Opis produktu	3
	Predný panel/pravý bočný panel zariadenia Soundbar	3
	Spodný panel zariadenia Soundbar	4
03	Pripojenie zariadenia Soundbar	5
	Pripojenie elektrického napájania	5
04	Pripojenie k TV	7
	Spôsob 1. Pripojenie pomocou kábla	7
	– Pripojenie pomocou optického kábla	7
	– Pripojenie TV pomocou kábla HDMI	8
	Spôsob 2. Bezdrôtové pripojenie	9
	– Pripojenie TV pomocou rozhrania Bluetooth	9
	– Pripojenie pomocou siete Wi-Fi	10
05	Pripojenie externého zariadenia	13
	Pripojenie pomocou optického alebo analógového zvukového kábla (AUX)	13
	Pripojenie pomocou kábla HDMI	14
06	Pripojenie mobilného zariadenia	15
	Spôsob 1. Pripojenie pomocou rozhrania Bluetooth	15
	Spôsob 2. Pripojenie pomocou rozhrania Wi-Fi (bezdrôtová sieť)	17

07	Používanie diaľkového ovládania	19
	Spôsob používania diaľkového ovládania	19
	Nastavenie hlasitosti zariadenia Soundbar pomocou diaľkového ovládania TV	22
08	Aktualizácia softvéru	22
09	Inštalácia nástenného držiaka	23
	Upozornenia k inštalácii	23
	Súčasti na montáž na stenu	23
	Zostavenie držiaka kábla	25
10	Riešenie problémov	26
11	Licencie	27
12	Poznámka k licencií s otvoreným zdrojovým kódom	27
13	Dôležitá poznámka ohľadom servisu	28
14	Špecifikácie a príručka	28
	Technické údaje	28

01 KONTROLA SÚČASTÍ



Hlavná jednotka zariadenia Soundbar

Diaľkové ovládanie/
Batérie

Napájací kábel



Optický kábel

Držiak kábla

Skrutka

- Súčasti na montáž zariadenia Soundbar na stenu nájdete na strane 23.
- Na strane 25 nájdete pokyny na používanie **Držiak kábla**.
- V prípade záujmu o zakúpenie dodatočných súčastí alebo voliteľných káblov sa obráťte na servisné stredisko spoločnosti Samsung alebo na stredisko starostlivosti o zákazníkov spoločnosti Samsung.

Vloženie batérií pred použitím diaľkového ovládania (2 batérie AA)

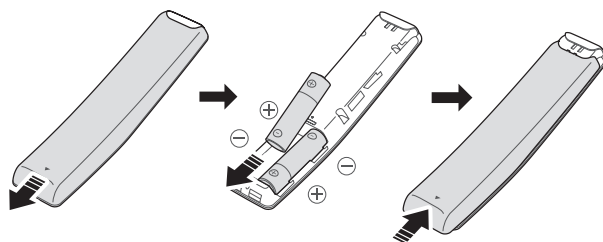

Posúvajte kryt batérií smerom naznačeným šípkou, kým ho úplne nezložíte. Vložte 2 batérie AA (1,5 V) orientované so správnou polaritou. Zasuňte kryt batérií späť na miesto.

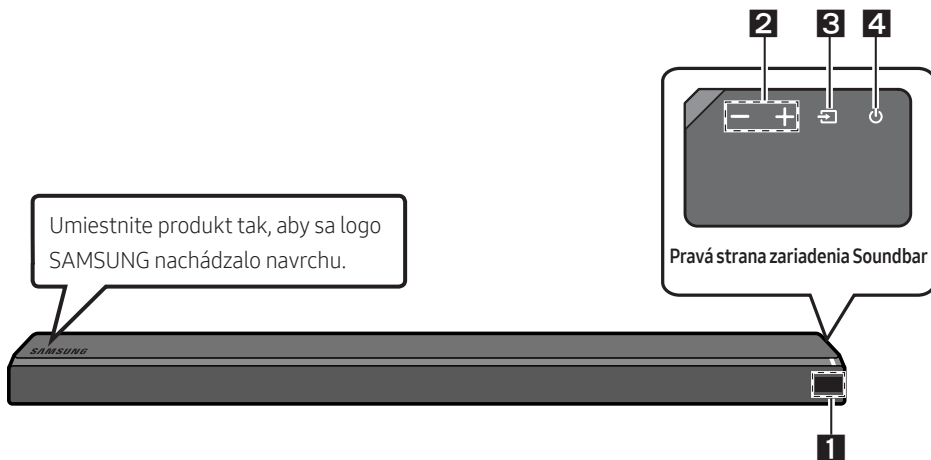

02 OPIS PRODUKTU

Predný panel/pravý bočný panel zariadenia Soundbar



1	Displej Zobrazuje stav a aktuálny režim produktu.														
2	Tlačidlo +/- (Hlasitosť) Slúži na nastavenie hlasitosti. <ul style="list-style-type: none">• Pri nastavovaní sa úroveň hlasitosti zobrazí na prednom displeji zariadenia Soundbar.														
3	Tlačidlo  (Zdroj) Slúži na výber vstupného režimu zdroja. <table border="1"><thead><tr><th>Vstupný režim</th><th>Displej</th></tr></thead><tbody><tr><td>Optický digitálny vstup</td><td>D.IN</td></tr><tr><td>Vstup ARC (HDMI OUT)</td><td>D.IN → TV ARC (automatická konverzia)</td></tr><tr><td>Vstup AUX</td><td>AUX</td></tr><tr><td>Vstup HDMI</td><td>HDMI 1 / HDMI 2</td></tr><tr><td>Režim Wi-Fi</td><td>WIFI</td></tr><tr><td>Režim BLUETOOTH</td><td>BT</td></tr></tbody></table> <ul style="list-style-type: none">• Ak chcete zapnúť režim „BT PAIRING“, prepnite zdroj na režim „BT“ a potom stlačte a podržte tlačidlo  (Zdroj) na viac ako 5 sekúnd.	Vstupný režim	Displej	Optický digitálny vstup	D.IN	Vstup ARC (HDMI OUT)	D.IN → TV ARC (automatická konverzia)	Vstup AUX	AUX	Vstup HDMI	HDMI 1 / HDMI 2	Režim Wi-Fi	WIFI	Režim BLUETOOTH	BT
Vstupný režim	Displej														
Optický digitálny vstup	D.IN														
Vstup ARC (HDMI OUT)	D.IN → TV ARC (automatická konverzia)														
Vstup AUX	AUX														
Vstup HDMI	HDMI 1 / HDMI 2														
Režim Wi-Fi	WIFI														
Režim BLUETOOTH	BT														
4	Tlačidlo  (Napájanie) Slúži na zapnutie a vypnutie napájania.														

Spodný panel zariadenia Soundbar

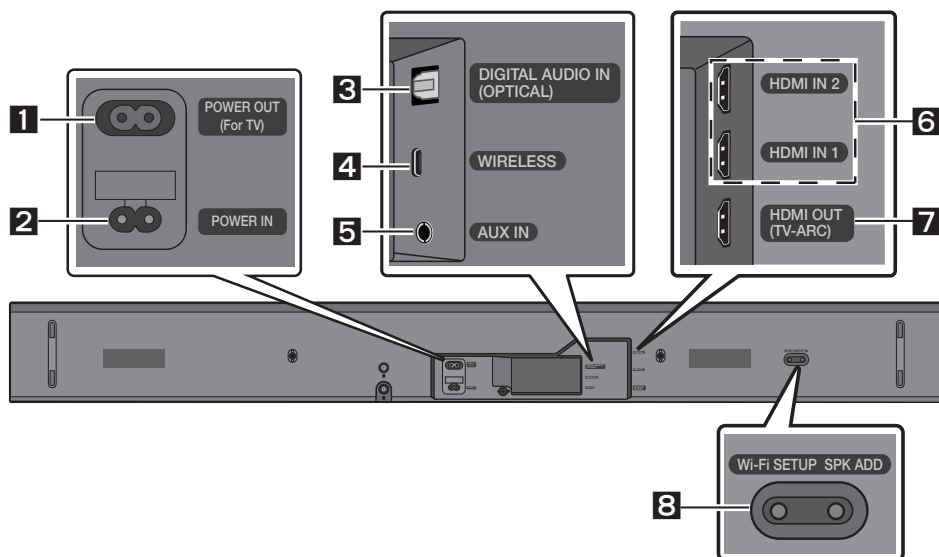

<p>1</p>	<p>POWER OUT (For TV) Slúži na pripojenie napájacieho kábla televízora Samsung pripojeného k zariadeniu Soundbar a upevneného na stenu pomocou súpravy nástenného držiaka (WMN300SB – nie je súčasťou dodávky).</p>
<p>2</p>	<p>POWER IN Slúži na pripojenie sieťového napájacieho kábla zariadenia Soundbar.</p>
<p>3</p>	<p>DIGITAL AUDIO IN (OPTICAL) Slúži na pripojenie k digitálnemu (optickému) výstupu externého zariadenia.</p>
<p>4</p>	<p>WIRELESS Slúži na pripojenie bezdrôtového adaptéra, pomocou ktorého sa zariadenie Soundbar bezdrôtovo pripája k priestorovým reproduktorm a subwooferu. (Priestorové reproduktory, subwoofer a bezdrôtový adaptér sa predávajú samostatne.)</p> <ul style="list-style-type: none"> • Konektor WIRELESS nie je kompatibilný s rozhraním USB. • Dostupnosť subwooferov sa líši v závislosti od oblasti. Overtte si dostupnosť na lokalite http://www.samsung.com/support.

5	AUX IN Slúži na pripojenie k analógovému výstupu externého zariadenia.
6	HDMI IN 1, HDMI IN 2 Slúži na súčasný vstup digitálnych obrazových a zvukových signálov pomocou kábla HDMI. Slúži na pripojenie k výstupu HDMI externého zariadenia.
7	HDMI OUT (TV-ARC) Slúži na pripojenie ku konektoru HDMI (ARC) na televízore.
8	Wi-Fi SETUP / SPK ADD Slúži na pripojenie k bezdrôtovej sieti (Wi-Fi) prostredníctvom aplikácie Samsung Multiroom .

03 PRIPOJENIE ZARIADENIA SOUNDBAR

Pripojenie elektrického napájania

- Ďalšie informácie týkajúce požadovaného elektrického napájania a spotreby energie nájdete na štítku upevnenom na produkte. (Štítok : spodná časť hlavnej jednotky zariadenia Soundbar)

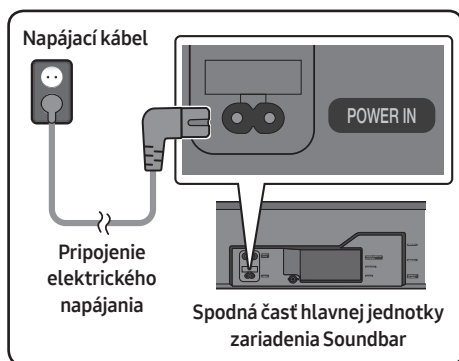

- Pripojte dodaný napájací kábel ku konektoru **POWER IN**.

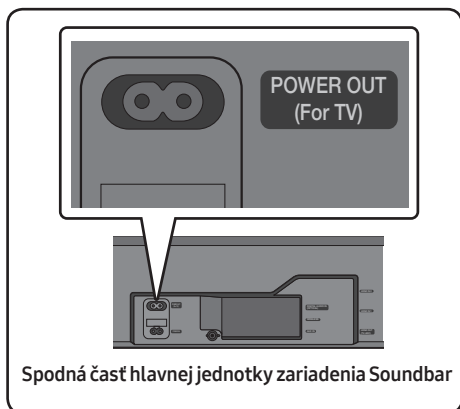

- Konektor **POWER OUT** slúži na napájanie televízora Samsung upevneného na stenu pomocou súpravy nástenného držiaka (WMN300SB – nie je súčasťou dodávky).
- Konektor **POWER OUT** možno pripojiť len k televízorom Samsung, ktoré používajú napájací kábel s 2 kontaktmi a ich príkon je najviac 400 W. (Pri pripojení tohto konektora k zariadeniu s príkonom vyšším ako 400 W sa môže poškodiť zariadenie Soundbar alebo môže dôjsť k poruche.)



Zoznam televízorov Samsung, ktoré sú kompatibilné so súpravou nástenného držiaka WMN300SB a konektorom **POWER OUT**, nájdete v používateľskej príručke k súprave nástenného držiaka WMN300SB. Príručku si môžete pozrieť online na lokalite <http://www.samsung.com/support>.

04 PRIPOJENIE K TV

Zvuk z TV môžete počúvať pomocou zariadenia Soundbar prostredníctvom káblového alebo bezdrôtového pripojenia.

- Keď je zariadenie Soundbar pripojené k vybratým televízorom Samsung, zariadenie Soundbar možno ovládať pomocou diaľkového ovládania televízora.
 - Pri používaní optického kábla môžu túto funkciu podporovať televízory Samsung Smart TV z roku 2017, ktoré podporujú rozhranie Bluetooth.
 - Táto funkcia takisto umožňuje používať ponuku televízora na úpravu zvukového poľa a rôznych nastavení, ako aj hlasitosti a stlmenia zvuku.

Spôsob 1. Pripojenie pomocou kábla

Pokiaľ sú signály vysielania vo formáte zvuku Dolby Digital a na vašom televízore je pre „digitálny výstupný audio formát“ nastavená možnosť PCM, nastavenie sa odporúča zmeniť na formát Dolby Digital. Po zmene nastavenia si môžete vychutnať vyššiu kvalitu zvuku. (Ponuka sa môže líšiť v závislosti od výrobcu televízora.)

Pripojenie pomocou optického kábla

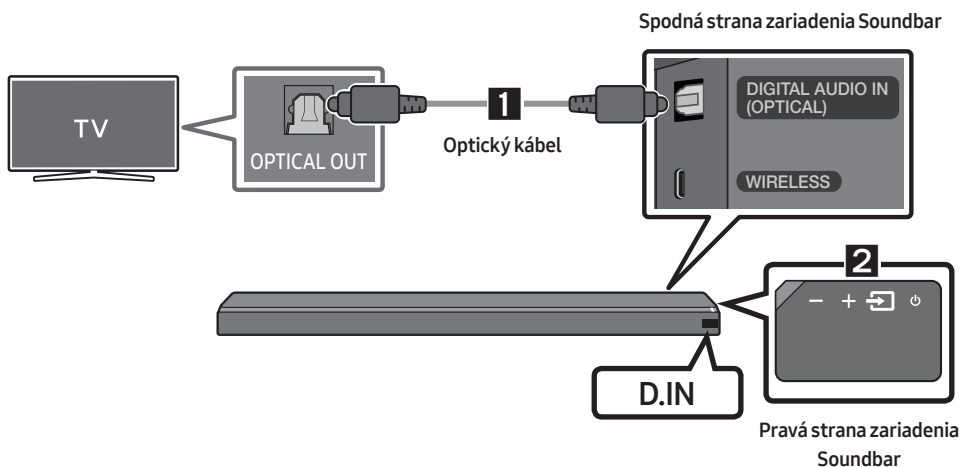

1. Pomocou digitálneho optického kábla pripojte konektor **DIGITAL AUDIO IN (OPTICAL)** na zariadení Soundbar ku konektoru OPTICAL OUT na TV.
2. Stlačte tlačidlo  (**Zdroj**) na pravom bočnom paneli alebo na diaľkovom ovládaní a potom vyberte režim „D.IN“.

Auto Power Link

Funkcia Auto Power Link automaticky zapne zariadenie Soundbar pri zapnutí TV.

1. Pomocou digitálneho optického kábla pripojte zariadenie Soundbar a TV.
2. Stlačte tlačidlo  (**Zdroj**) na pravom bočnom paneli alebo na diaľkovom ovládaní a potom vyberte položku „D.IN“.

3. Stlačením tlačidla **Vľavo** na diaľkovom ovládaní na 5 sekúnd zapnete alebo vypnete funkciu Auto Power Link.

- Funkcia Auto Power Link je predvolene ON. (Ak chcete túto funkciu vypnúť, vypnete automatické spustenie pomocou zariadenia Soundbar.)
- V závislosti od pripojeného zariadenia nemusí funkcia Auto Power Link pracovať.
- Táto funkcia je dostupná len v režime „D.IN“.



Pripojenie TV pomocou kábla HDMI

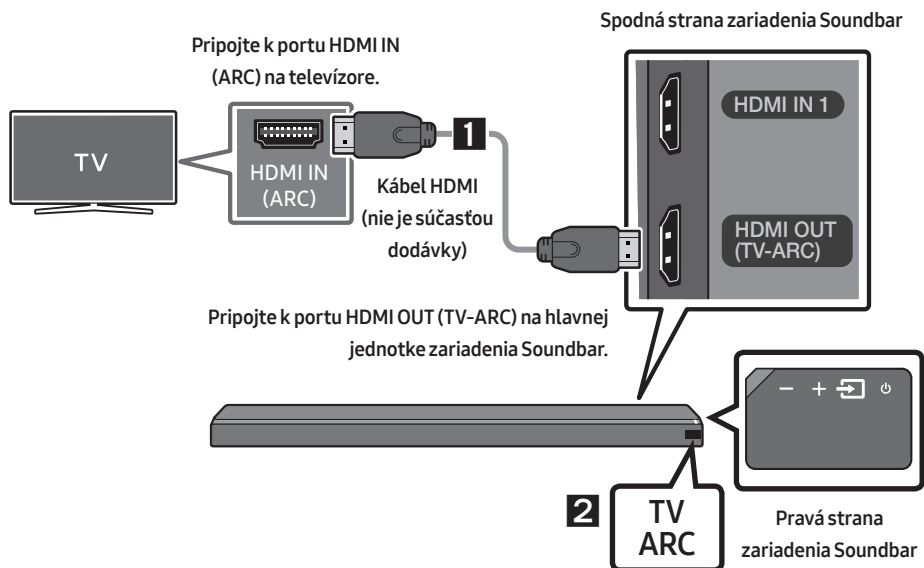

1. Keď je zapnuté zariadenie Soundbar a TV, pripojte kábel HDMI (nie je súčasťou dodávky) podľa znázornenia na obrázku.
2. Na displeji hlavnej jednotky zariadenia Soundbar sa zobrazí položka „TV ARC“ a zariadenie Soundbar bude prehrávať zvuk TV.
 - Ak nie je počut zvuk TV, stlačením tlačidla  (**Zdroj**) na diaľkovom ovládaní alebo na pravej strane zariadenia Soundbar nastavte režim „D.IN“. Na obrazovke sa postupne zobrazia položky „D.IN“ a „TV ARC“ a bude sa prehrávať zvuk TV.
 - Ak sa na displeji hlavnej jednotky zariadenia Soundbar nezobrazí položka „TV ARC“, skontrolujte, či je kábel pripojený ku správному portu.
 - Pomocou tlačidiel hlasitosti na diaľkovom ovládaní TV môžete zmeniť hlasitosť zariadenia Soundbar.

Spôsob 2. Bezdrôtové pripojenie



Pripojenie TV pomocou rozhrania Bluetooth

Ak je TV pripojený pomocou rozhrania Bluetooth, môžete počúvať stereofónny zvuk bez starostí s káblami.

- Naraz možno pripojiť len jeden TV.



Prvé pripojenie

1. Stlačte tlačidlo  (**Zdroj**) na pravom bočnom paneli alebo na diaľkovom ovládaní a potom vyberte položku „BT“.
2. Zmeňte položku „BT“ na položku „BT PAIRING“.
 - Ak sa zobrazí položka „BT READY“, stlačte a podržte tlačidlo  (**Zdroj**) na pravom bočnom paneli zariadenia Soundbar alebo na diaľkovom ovládaní na viac ako 5 sekúnd, čím sa zobrazí položka „BT PAIRING“.
 - V režime „BT PAIRING“ bude blikať modrý indikátor LED na pravom okraji zariadenia Soundbar.
3. Vyberte režim Bluetooth na TV. (Ďalšie informácie nájdete v príručke k TV.)
4. Vyberte položku „[AV] Samsung Soundbar MSxxx“ zo zoznamu na obrazovke TV. Dostupné zariadenie Soundbar je v zozname zariadení Bluetooth na TV označené textom „Need Pairing“ alebo „Paired“. Na pripojenie k zariadeniu Soundbar vyberte túto správu a vytvorte pripojenie.
 - Keď je TV pripojený, na prednom displeji zariadenia Soundbar sa zobrazí text [Názov TV] → „BT“.
5. Zvuk TV teraz môžete počúvať zo zariadenia Soundbar.

Ak pripojenie zariadenia zlyhá

- Ak sa v zozname zobrazí údaj o v minulosti pripojenom zariadení Soundbar (napr. „[AV] Samsung Soundbar MSxxx“), vymažte ho.
- V režime „BT“ stlačte a podržte tlačidlo  (**Zdroj**) na pravom bočnom paneli zariadenia Soundbar alebo na diaľkovom ovládaní na viac ako 5 sekúnd, čím prejdete do režimu „BT PAIRING“. Potom vyberte položku „[AV] Samsung Soundbar MSxxx“ zo zoznamu vyhľadávania na obrazovke TV.

Čo znamenajú stavy BT READY a BT PAIRING?

- **BT READY** : V tomto režime môžete vyhľadať v minulosti pripojené televízory alebo sa pripojiť k zariadeniu Soundbar z mobilného zariadenia, ktoré bolo pripojené v minulosti.
- **BT PAIRING** : V tomto režime sa môžete pripojiť k novému zariadeniu. (V režime „BT“ stlačte a podržte tlačidlo  (**Zdroj**) na pravej strane zariadenia Soundbar alebo na diaľkovom ovládaní na viac ako 5 sekúnd.)

POZNÁMKY

- Ak sa pri pripojení zariadenia Bluetooth zobrazí výzva na zadanie kódu PIN, zadajte <0000>.
- V režime pripojenia Bluetooth sa pripojenie Bluetooth stratí, ak vzdialenosť medzi zariadením Soundbar a zariadením Bluetooth prekročí 10 m.
- Zariadenie Soundbar sa po 5 minútach v stave pripravenosti automaticky vypne.
- Za týchto okolností sa môže stať, že zariadenie Soundbar správne neuskutoční vyhľadávanie alebo nevytvorí pripojenie pomocou rozhrania Bluetooth:
 - ak sa v okolí zariadenia Soundbar vyskytuje silné elektrické pole,
 - ak sú so zariadením Soundbar naraz spárované viaceré zariadenia Bluetooth,
 - ak je zariadenie Bluetooth vypnuté, nenachádza sa na požadovanom mieste alebo má poruchu.
- Elektronické zariadenia môžu spôsobovať rádiové rušenie. V blízkosti hlavnej jednotky zariadenia Soundbar sa nesmú nachádzať zariadenia, ktoré vytvárajú elektromagnetické vlny – napríklad mikrovlnné rúry, zariadenia bezdrôtovej siete LAN atď.

Odpojenie zariadenia Soundbar od TV

Stlačte tlačidlo  (**Zdroj**) na pravom bočnom paneli alebo na diaľkovom ovládaní a nastavte iný režim ako „BT“.

- Odpojenie trvá určitý čas, pretože TV musí prijať odpoveď zo zariadenia Soundbar. (Požadovaný čas sa môže líšiť v závislosti od modelu TV.)
- Ak chcete medzi zariadením Soundbar a TV zrušiť automatické pripojenie cez Bluetooth, na diaľkovom ovládači stlačte tlačidlo **▶II (Prehrávanie/Pozastavenie)** po dobu 5 sekúnd v stave „BT READY“. (Prepnite Zapnuté → Vypnuté)

Pripojenie pomocou siete Wi-Fi

Kontrolný zoznam pred pripojením

1. Uistite sa, že váš **televízor Samsung Smart TV bol uvedený na trh neskôr ako v roku 2014**. Táto funkcia je kompatibilná len s televízormi Samsung Smart TV uvedenými na trh neskôr ako v roku 2014.
2. Uistite sa, že váš Wireless router **bezdrôtový smerovač (Wi-Fi)** je pripravený a funkčný.
3. Uistite sa, že je **televízor pripojený k bezdrôtovému smerovaču (k vašej sieti Wi-Fi)**.

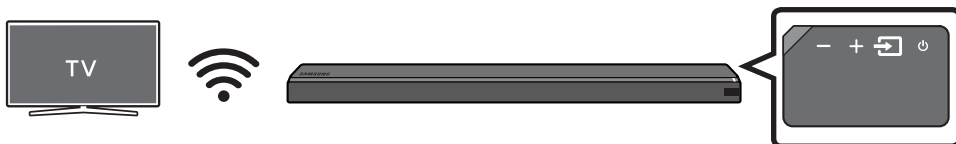

Krok 1: Pripojenie zariadenia Soundbar k sieti Wi-Fi

1. Stlačením tlačidla  (**Zdroj**) na pravej strane zariadenia Soundbar alebo na diaľkovom ovládaní vyberte režim „WIFI“.
 - Pri používaní vybraných televízorov Samsung (televízory Samsung Smart TV z roku 2016 alebo 2017, ktoré podporujú rozhranie Bluetooth)
 - Ak vyberiete režim „WIFI“, keď je televízor zapnutý, na obrazovke televízora sa zobrazí kontextové okno s pokynmi na automatické pripojenie zariadenia Soundbar k bezdrôtovému smerovaču (Wi-Fi). Pozrite si pokyny v kontextovom okne na televízore.

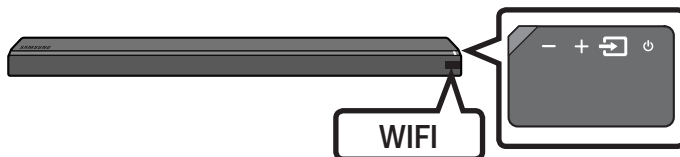

2. Pripojte svoje mobilné zariadenie (smartfón, tablet atď.) k sieti Wi-Fi, ku ktorej je pripojený televízor.
3. Na vašom mobilnom zariadení (smartfón, tablet atď.) nainštalujte a spustite aplikáciu **Samsung Multiroom**.

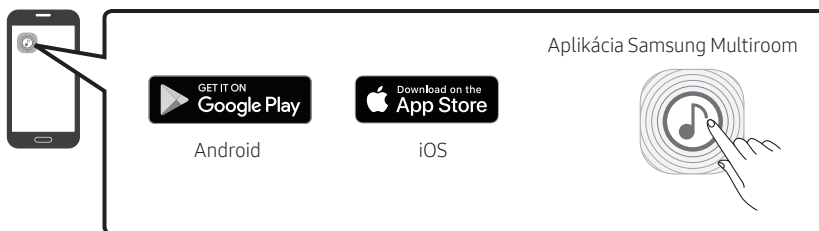

4. Podľa pokynov na obrazovke aplikácie na mobilnom zariadení pripojte zariadenie Soundbar k sieti Wi-Fi.

Krok 2: Konfigurácia nastavení na televízore

- Ak sa televízor odpojí od bezdrôtovej siete po prepnutí vstupného zdroja na zariadenie Soundbar, pomocou ponuky televízora opäť pripojte televízor k sieti.

Pre TV uvedené na trh v roku 2017

1. Ponuka Domov → Nastavenia (⚙️) → Zvuk → Výstup zvuku → Vyberte položku [AV] Soundbar MSxxx (Wi-Fi)
2. Cez zariadenie Soundbar bude znieť zvukový výstup televízora.

Pre TV uvedené na trh v roku 2016

1. Ponuka Domov → Nastavenia (⚙️) → Zvuk → Výstup zvuku → Vyberte položku [AV] Samsung Soundbar MSxxx (Wi-Fi)
2. Cez zariadenie Soundbar bude znieť zvukový výstup televízora.

Pre TV uvedené na trh v roku 2015

1. Ponuka Domov → Zvuk → Zoznam reproduktorov → Vyberte položku [AV] Samsung Soundbar MSxxx (Wi-Fi)
2. Cez zariadenie Soundbar bude znieť zvukový výstup televízora.

Pre TV uvedené na trh v roku 2014

1. Ponuka Domov → Zvuk → Nastavenie reproduktorov → Vyberte položku **Multiroom Link - Nastavenia** → **Soundbar+Surround**.
2. Z pozície zariadenia Soundbar vyberte položku „[AV] Samsung Soundbar MS750“ a potom stlačte tlačidlo „OK“.
3. Ponuka Domov → Zvuk → Nastavenie reproduktorov → Vyberte položku **Výstup TV zvuku** → **Multiroom Link**

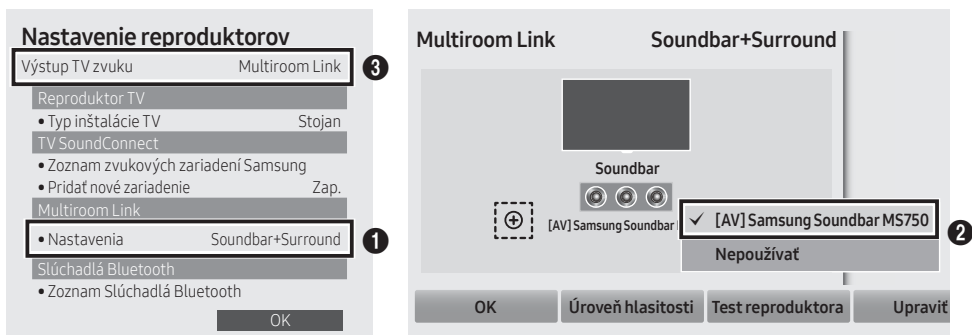

4. Cez zariadenie Soundbar bude znieť zvukový výstup televízora.

POZNÁMKY

- Televízor a zariadenie Soundbar musia byť pripojené k rovnakej bezdrôtovej sieti (Wi-Fi).
- Ak váš bezdrôtový smerovač (Wi-Fi) používa kanál DFS, nebude možné vytvoriť pripojenie Wi-Fi medzi televízorom a zariadením Soundbar. Obráťte sa na poskytovateľa internetového pripojenia, ktorý vám poskytne podrobnejšie informácie.
- Ak pripojenie Wi-Fi v pásme 5 GHz nie je stabilné, použite pásmo 2,4 GHz.

05 PRIPOJENIE EXTERNÉHO ZARIADENIA

Externé zariadenie môžete pripojiť pomocou káblovej alebo bezdrôtovej siete, aby bolo možné prehrávať zvuk externého zariadenia prostredníctvom zariadenia Soundbar.

Pripojenie pomocou optického alebo analógového zvukového kábla (AUX)

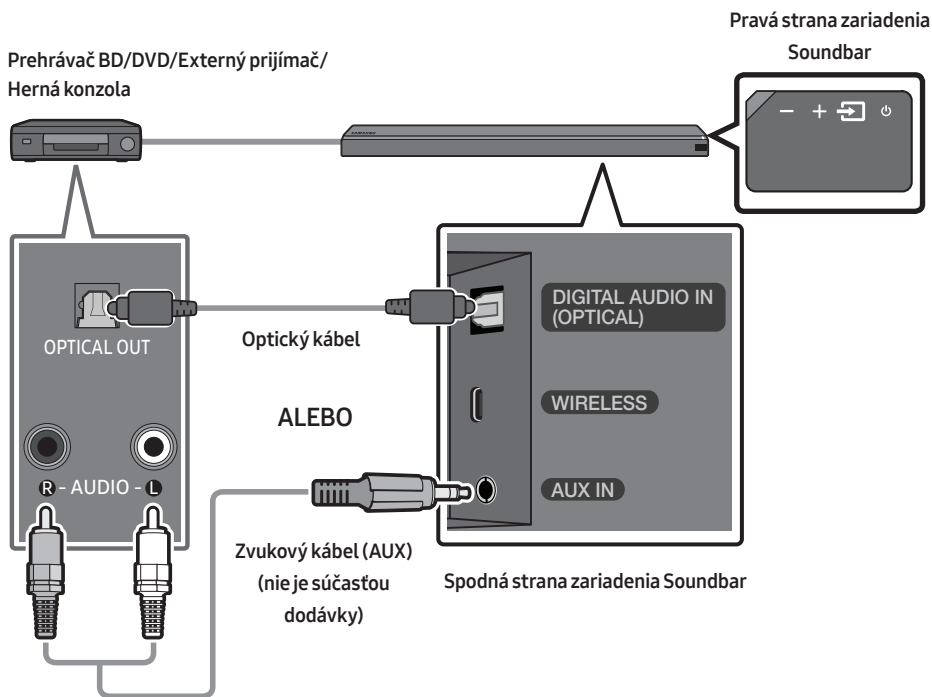

Optický kábel

- 1 Pomocou digitálneho optického kábla pripojte konektor **DIGITAL AUDIO IN (OPTICAL)** na hlavnej jednotke ku konektoru OPTICAL OUT zdrojového zariadenia.
- 2 Vyberte režim „**D.IN**“ stlačením tlačidla  (**Zdroj**) na pravom bočnom paneli alebo na diaľkovom ovládaní.

ALEBO

Zvukový kábel (AUX)

- 1 Pomocou zvukového kábla pripojte konektor **AUX IN** (zvuk) na hlavnej jednotke ku konektoru AUDIO OUT na zvukovom zariadení.
- 2 Vyberte režim „**AUX**“ stlačením tlačidla  (**Zdroj**) na pravom bočnom paneli alebo na diaľkovom ovládaní.

Pripojenie pomocou kábla HDMI

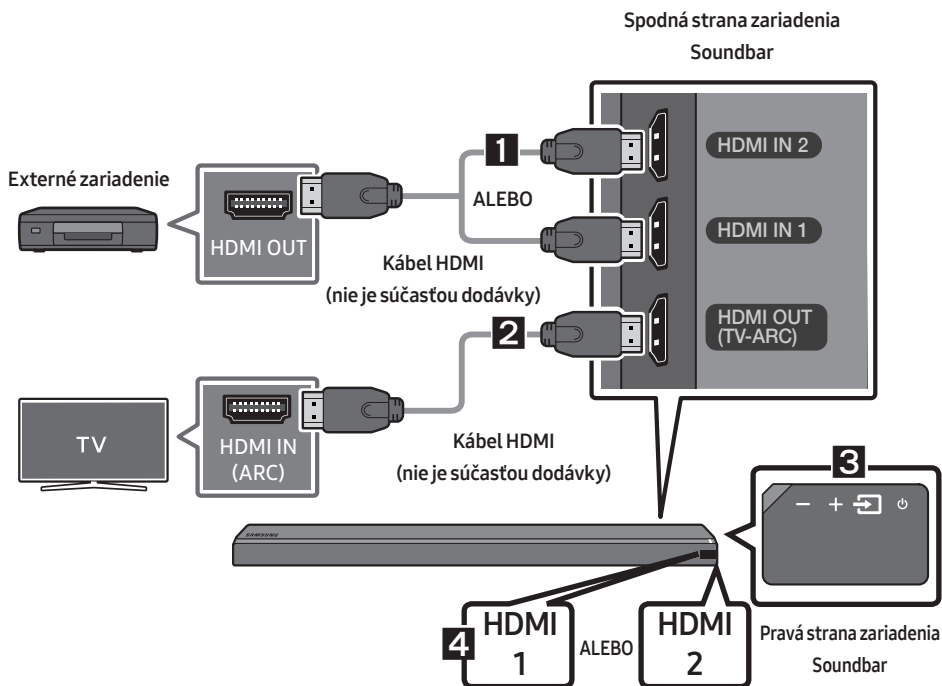

1. Pomocou kábla HDMI (nie je súčasťou dodávky) pripojte konektor **HDMI IN 1** alebo **HDMI IN 2** na zadnej strane produktu ku konektoru HDMI OUT na vašom digitálnom zariadení.
2. Pomocou kábla HDMI (nie je súčasťou dodávky) pripojte konektor **HDMI OUT (TV-ARC)** na zadnej strane produktu ku konektoru HDMI IN na TV.
3. Stlačte tlačidlo  (**Zdroj**) na pravom bočnom paneli alebo na diaľkovom ovládaní a potom vyberte položku „**HDMI 1**“ alebo „**HDMI 2**“.
4. Nastavený režim HDMI sa zobrazí na paneli displeja zariadenia Soundbar a bude sa prehrávať zvuk.

06 PRIPOJENIE MOBILNÉHO ZARIADENIA

Spôsob 1. Pripojenie pomocou rozhrania Bluetooth



Ak je mobilné zariadenie pripojené pomocou rozhrania Bluetooth, môžete počúvať stereofónny zvuk bez starostí s káblami.

- Súčasne nemožno pripojiť viac než jedno zariadenie Bluetooth.



Zariadenie Bluetooth

Prvé pripojenie

1. Stlačte tlačidlo  (**Zdroj**) na pravom bočnom paneli alebo na diaľkovom ovládaní a potom vyberte položku „BT“.
2. Zmeňte položku „BT“ na položku „BT PAIRING“.
 - Ak sa zobrazí položka „BT READY“, stlačte a podržte tlačidlo  (**Zdroj**) na pravom bočnom paneli zariadenia Soundbar alebo na diaľkovom ovládaní na viac ako 5 sekúnd, čím sa zobrazí položka „BT PAIRING“.
 - V režime „BT PAIRING“ bude blikať modrý indikátor LED na pravom okraji zariadenia Soundbar.
3. Vyberte položku „[AV] Samsung Soundbar MSxxx“ zo zoznamu.
 - Keď je zariadenie Soundbar pripojené k zariadeniu Bluetooth, na prednom displeji sa zobrazí text [Názov zariadenia Bluetooth] → „BT“.
4. Prostredníctvom zariadenia Soundbar prehrajte hudobné súbory zo zariadenia pripojeného pomocou rozhrania Bluetooth.

Ak pripojenie zariadenia zlyhá

- Ak sa v zozname zobrazí údaj o v minulosti pripojenom zariadení Soundbar (napr. „[AV] Samsung Soundbar MSxxx“), vymažte ho.
- V režime „BT“ stlačte a podržte tlačidlo  (**Zdroj**) na pravom bočnom paneli zariadenia Soundbar alebo na diaľkovom ovládaní na viac ako 5 sekúnd, čím prejdete do režimu „BT PAIRING“. Potom vyberte položku „[AV] Samsung Soundbar MSxxx“ zo zoznamu vyhladaných zariadení Bluetooth.

Čo znamenajú stavy BT READY a BT PAIRING?

- **BT READY** : V tomto režime môžete vyhľadať v minulosti pripojené televízory alebo sa pripojiť k zariadeniu Soundbar z mobilného zariadenia, ktoré bolo pripojené v minulosti.
- **BT PAIRING** : V tomto režime sa môžete pripojiť k novému zariadeniu. (V režime „**BT**“ stlačte a podržte tlačidlo  (**Zdroj**) na pravej strane zariadenia Soundbar alebo na diaľkovom ovládaní na viac ako 5 sekúnd.)

POZNÁMKY

- Ak sa pri pripojení zariadenia Bluetooth zobrazí výzva na zadanie kódu PIN, zadajte <0000>.
- V režime pripojenia Bluetooth sa pripojenie Bluetooth stratí, ak vzdialenosť medzi zariadením Soundbar a zariadením Bluetooth prekročí 10 m.
- Zariadenie Soundbar sa po 5 minútach v stave pripravenosti automaticky vypne.
- Za týchto okolností sa môže stať, že zariadenie Soundbar správne neuskutoční vyhľadávanie alebo nevytvorí pripojenie pomocou rozhrania Bluetooth:
 - ak sa v okolí zariadenia Soundbar vyskytuje silné elektrické pole.
 - ak sú so zariadením Soundbar naraz spárované viaceré zariadenia Bluetooth.
 - ak je zariadenie Bluetooth vypnuté, nenachádza sa na požadovanom mieste alebo má poruchu.
- Elektronické zariadenia môžu spôsobovať rádiové rušenie. V blízkosti hlavnej jednotky zariadenia Soundbar sa nesmú nachádzať zariadenia, ktoré vytvárajú elektromagnetické vlny – napríklad mikrovlnné rúry, zariadenia bezdrôtovej siete LAN atď.

Odpojenie zariadenia Soundbar od zariadenia Bluetooth

Stlačte tlačidlo  (**Zdroj**) na pravom bočnom paneli alebo na diaľkovom ovládaní a nastavte iný režim s výnimkou režimu „**BT**“.

- Odpojenie trvá určitý čas, pretože zariadenie Bluetooth musí prijať odpoveď zo zariadenia Soundbar. (Čas odpojenia sa môže líšiť v závislosti od zariadenia Bluetooth)
- Keď sa zariadenie Soundbar odpojí od zariadenia Bluetooth, na prednom displeji zariadenia Soundbar sa zobrazí text „**BT DISCONNECTED**“.

Spôsob 2. Pripojenie pomocou rozhrania Wi-Fi (bezdrôtová sieť)

- Pripojením jedného zariadenia Soundbar k sieti Wi-Fi získate prístup k rozličným službám na prenos hudby a internetovým rádiám. Pripojením viacerých zariadení Soundbar k sieti Wi-Fi môžete používať režim zoskupeného prehrávania alebo stereofónneho zvuku.
- Na pripojenie zariadenia Soundbar k mobilnému zariadeniu prostredníctvom bezdrôtovej siete (Wi-Fi) sa vyžaduje aplikácia **Samsung Multiroom**.



Prvé pripojenie

1. Stlačením tlačidla  (**Zdroj**) na pravej strane zariadenia Soundbar alebo na diaľkovom ovládaní vyberte režim „WIFI“.

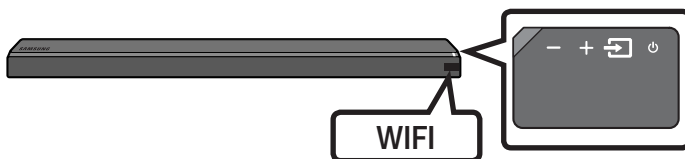

2. Na vašom mobilnom zariadení (napríklad na smartfóne alebo tablete) nainštalujte a spustíte aplikáciu **Samsung Multiroom**.

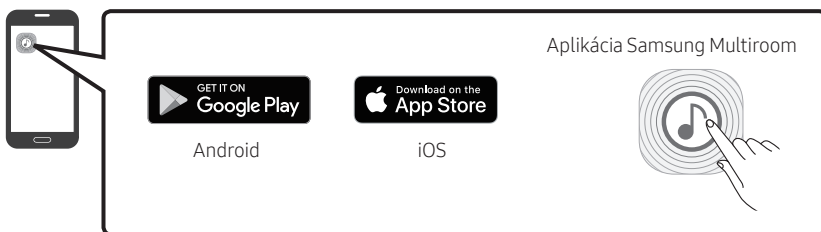

3. Podľa pokynov na obrazovke aplikácie na mobilnom zariadení pripojte zariadenie Soundbar k sieti Wi-Fi.

Nainštalovanie ďalšieho zariadenia Soundbar, keď sa už používajú bezdrôtové reproduktory Samsung

1. Na obrazovke Domov aplikácie **Samsung Multiroom** vyberte položku **Nastavenia** (⚙️) v hornej časti a potom vyberte položku „**Add Speaker**“.

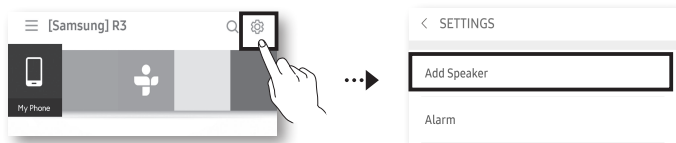

2. Ak chcete pripojiť zariadenie Soundbar k **2 bezdrôtovým reproduktorom Samsung** a nakonfigurovať systém s priestorovým zvukom, postupujte podľa krokov uvedených nižšie. (Systém s priestorovým zvukom nemožno nakonfigurovať pomocou jedného zvukového zariadenia a jedného zariadenia Soundbar.)

- 1 Dotykem položky ☰ prejdite do zoznamu všetkých reproduktorov.
- 2 Dotknite sa položky ⋮ napravo od názvu modelu zariadenia Soundbar.
- 3 Dotknite sa položky **Surround Setup**. Potiahnite reproduktor na požadované miesto a potom vyberte položku **Done**.
- 4 Priestorové pripojenie je dokončené.

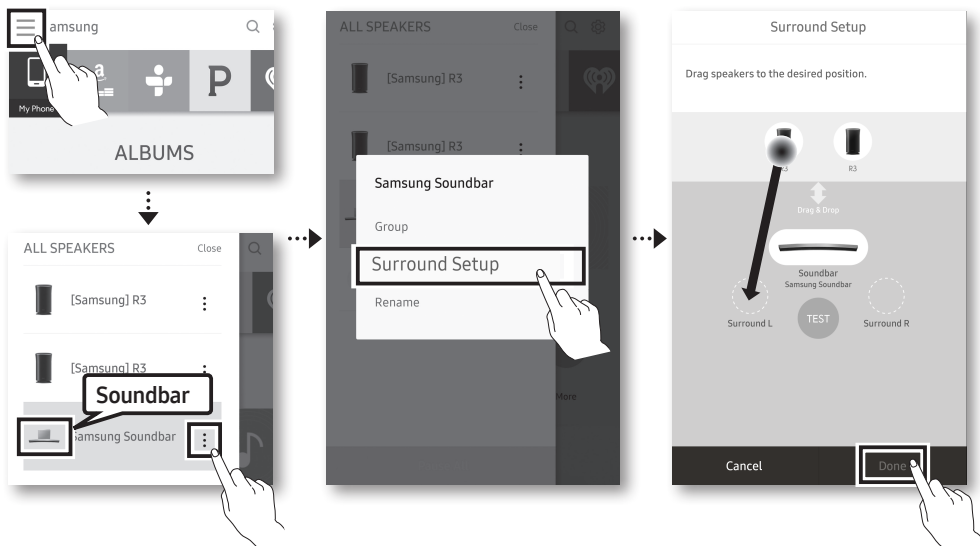

POZNÁMKA





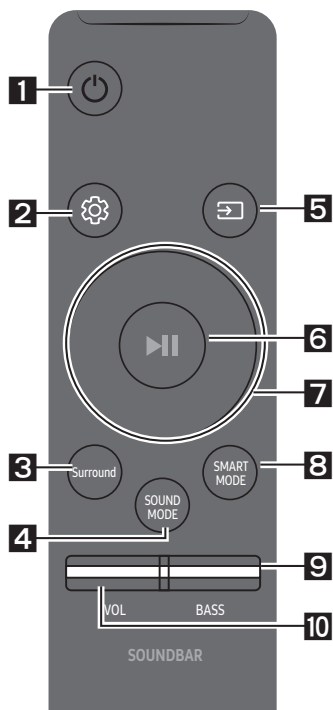

- Ak chcete pripojiť dodatočnú súpravu SWA-9000S (nie je súčasťou dodávky), odpojením bezdrôtových reproduktorov Samsung od zariadenia Soundbar vypnete systém s priestorovým zvukom. (Ak sa priestorové reproduktory pripoja bez toho, aby sa odpojila súprava SWA-9000S, zvuk sa prehráva prostredníctvom bezdrôtového reproduktora Samsung aj priestorového reproduktora.)





07 POUŽÍVÁNIE DIAL'KOVÉHO OVLÁDANIA

Spôsob používania diaľkového ovládania

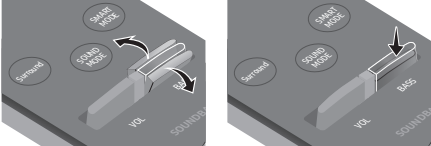

<p>1</p>	 <p>Napájanie</p>	<p>Slúži na zapnutie a vypnutie zariadenia Soundbar.</p>
<p>2</p>	 <p>Ovládanie zvuku</p>	<p>Môžete vybrať možnosť TREBLE, SYNC, FRONT TOP, REAR LEVEL alebo REAR SPEAKER ON/OFF:</p> <ul style="list-style-type: none"> • Ak chcete upraviť hlasitosť položky TREBLE alebo FRONT TOP, vyberte ovládací prvok zvuku TREBLE alebo FRONT TOP a pomocou tlačidiel Hore/Dole upravte hlasitosť v rozsahu -6 až $+6$. • Ak nie je zosynchronizovaný obraz a zvuk medzi televízorom a zariadením Soundbar, vyberte možnosť SYNC v ovládacích prvkoch zvuku a pomocou tlačidiel Hore/Dole nastavte oneskorenie zvuku v rozsahu 0 až 300 milisekúnd. • Ak sú pripojené priestorové reproduktory (nie sú súčasťou dodávky), vyberte položku REAR LEVEL a pomocou tlačidiel Hore/Dole upravte hlasitosť v rozsahu -6 až $+6$. Funkciu REAR SPEAKER možno nastaviť na možnosť ON/OFF pomocou tlačidiel Hore/Dole. • Možnosť SYNC je podporovaná len pri niektorých funkciách.
<p>3</p>	 <p>Surround</p>	<p>Funkcia priestorového zvuku dodáva zvuku hĺbku a vytvára dojem priestoru. Každým stlačením tohto tlačidla prepnete medzi ON a OFF.</p> <ul style="list-style-type: none"> • ON : Prehrávanie zvuku prostredníctvom všetkých reproduktorov. • OFF : Zvuk pôvodného zvukového kanála budete počuť z viacerých reproduktorov.

<p>4</p>	 <p>SOUND MODE</p>	<p>Požadovaný zvukový efekt môžete zvoliť výberom položky STANDARD, MUSIC, CLEAR VOICE, SPORTS alebo MOVIE.</p> <ul style="list-style-type: none"> • DRC (Dynamic Range Control) Umožňuje uplatniť ovládanie dynamického rozsahu stôp s technológiou Dolby Digital. Ak v pohotovostnom režime stlačíte a podržíte tlačidlo SOUND MODE, funkcia DRC (Dynamic Range Control) sa zapne alebo vypne. Pri zapnutej funkcii DRC sa zníži úroveň hlasných zvukov. (Zvuk môže byť skreslený.)
<p>5</p>	 <p>Zdroj</p>	<p>Stlačením vyberte zdroj pripojený k zariadeniu Soundbar.</p> <ul style="list-style-type: none"> • Režim BT PAIRING Ak chcete zapnúť režim „BT PAIRING“ v režime „BT“, stlačte a podržíte tlačidlo  (Zdroj) na viac ako 5 sekúnd. Podrobnosti nájdete na strane 15.
<p>6</p>	 <p>Prehrávanie/ Pozastavenie (BT/Wi-Fi)</p>	<p>Stlačením tlačidla ▶ dočasne pozastavíte prehrávanie hudobného súboru. Ak stlačíte tlačidlo znova, hudobný súbor sa bude prehrávať.</p>
<p>7</p>	 <p>Hore/Dole/ Vľavo/Vpravo</p>	 <p>Stlačením vyznačených častí vyberiete smer Hore/Dole/ Vľavo/Vpravo.</p> <p>Stláčaním možností Hore/Dole/Vľavo/Vpravo na tomto tlačidle môžete vybrať alebo nastaviť funkcie.</p> <ul style="list-style-type: none"> • Opakovanie Ak chcete použiť funkciu opakovania, stlačte tlačidlo Hore. • Preskočenie hudby Stlačením tlačidla Vpravo vyberiete nasledujúci hudobný súbor. Stlačením tlačidla Vľavo vyberiete predchádzajúci hudobný súbor. • Anynet+ / Auto Power Link Môžete zapnúť alebo vypnúť funkcie Anynet+ a Auto Power Link. Funkcie Anynet+ a Auto Power Link sa ovládajú pomocou tlačidiel Vpravo a Vľavo. <ul style="list-style-type: none"> – Anynet+ : Ak je zariadenie Soundbar pripojené k TV Samsung pomocou kábla HDMI, môžete zariadenie Soundbar ovládať pomocou diaľkového ovládania TV Samsung. Stlačením a podržaním tlačidla Vpravo na 5 sekúnd prepnete medzi ON a OFF funkcie Anynet+. – Auto Power Link : Zariadenie Soundbar sa v prípade pripojenia k TV prostredníctvom digitálneho optického kábla môže automaticky zapnúť vždy pri zapnutí TV. Stlačením a podržaním tlačidla Vľavo na 5 sekúnd prepnete medzi ON a OFF funkcie Auto Power Link. – Funkcie Anynet+/Auto Power Link sú predvolene ON.

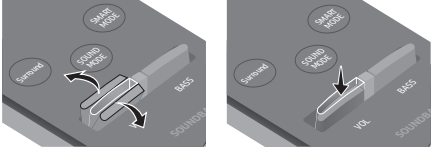
<p>8</p>	 <p>SMART MODE</p>	<p>Automaticky optimalizuje zvukové efekty, aby zodpovedali aktuálne prehrávanej scéne. Každým stlačením tohto tlačidla sa tento režim zapne alebo vypne.</p>
<p>9</p>	 <p>BASS</p>	 <p>Stlačením tlačidla nahor alebo nadol upravte hlasitosť položky BASS v rozsahu -6 až +6. Ak chcete nastaviť hlasitosť položky BASS na úroveň 0, stlačte toto tlačidlo.</p> <ul style="list-style-type: none"> • Keď je pripojený subwoofer (nie je súčasťou dodávky), tlačidlo BASS sa prepne na tlačidlo subwoofera. Stlačením tlačidla nahor alebo nadol upravte hlasitosť subwoofera na úroveň -12 alebo v rozsahu -6 až +6. Ak chcete nastaviť hlasitosť subwoofera na úroveň 0, stlačte toto tlačidlo.
<p>10</p>	 <p>VOL</p>	 <p>Stlačením tlačidla nahor alebo nadol upravte hlasitosť.</p> <ul style="list-style-type: none"> • Stlmenie Stlačením tlačidla VOL stlmíte zvuk. Opätovným stlačením tlačidla zrušíte stlmenie zvuku.

Nastavenie hlasitosti zariadenia Soundbar pomocou diaľkového ovládania TV

Pomocou ponuky TV vyberte v nastavení reproduktorov na TV Samsung externé reproduktory. (Ďalšie informácie nájdete v používateľskej príručke k TV.)

- Po nainštalovaní zariadenia Soundbar môžete upraviť hlasitosť zariadenia Soundbar pomocou infračerveného diaľkového ovládania dodaného s TV Samsung. (Ak nechcete používať túto funkciu, keď je zariadenie Soundbar zapnuté, stlačte a na 5 sekúnd podržte tlačidlo **Surround**. Na displeji zariadenia Soundbar sa zobrazí text „**OFF-TV REMOTE**“ a funkcia sa vypne.)
Ak chcete na úpravu hlasitosti používať len diaľkové ovládanie TV Samsung, stlačte a na viac ako 5 sekúnd podržte tlačidlo **Surround**, až kým sa na displeji zariadenia Soundbar nezobrazí text „**SAMSUNG-TV REMOTE**“.
 - Vždy, keď na 5 sekúnd podržte tlačidlo **Surround**, režim sa prepne v tomto poradí: „**SAMSUNG-TV REMOTE**“ (predvolený režim) → „**OFF-TV REMOTE**“ → „**ALL-TV REMOTE**“.
- Ak chcete na úpravu hlasitosti zariadenia Soundbar používať diaľkové ovládanie dodané s TV od iného výrobcu, zapnite zariadenie Soundbar, stlačte a na 5 sekúnd podržte tlačidlo **Surround** (na displeji zariadenia Soundbar sa zobrazí text „**OFF-TV REMOTE**“), uvoľnite tlačidlo **Surround** a potom znova stlačte a na viac ako 5 sekúnd podržte tlačidlo **Surround**. (Na displeji zariadenia Soundbar sa zobrazí správa „**ALL-TV REMOTE**“.)
 - V závislosti od diaľkového ovládania nemusí byť táto funkcia k dispozícii.
 - Výrobcov, ktorí podporujú túto funkciu, nájdete v ÚPLNÁ PRÍRUČKA k zariadeniu Soundbar na webovej lokalite spoločnosti Samsung (www.samsung.com/support).
 - Táto funkcia na ovládanie hlasitosti funguje len s infračervenými diaľkovými ovládania TV. Nefunguje s diaľkovými ovládania TV s rozhraním Bluetooth (diaľkové ovládania, ktoré vyžadujú spárovanie).

08 AKTUALIZÁCIA SOFTVÉRU

Keď je zariadenie Soundbar pripojené k internetu, softvér sa aktualizuje automaticky, aj keď je zariadenie Soundbar vypnuté.

- Aby bolo možné používať funkciu automatickej aktualizácie, zariadenie Soundbar musí byť pripojené k internetu. Pripojenie Wi-Fi k zariadeniu Soundbar sa ukončí, ak sa odpojí jeho napájací kábel alebo ak sa preruší napájanie. Ak sa preruší napájanie, zapnite zariadenie Soundbar a opätovne ho pripojte.

09 INŠTALÁCIA NÁSTENNÉHO DRŽIAKA

Upozornenia k inštalácii

- Inštalujte len na zvislú stenu.
- Neinštalujte na miestach s vysokou teplotou alebo vlhkosťou.
- Overte si, či nosnosť steny zodpovedá hmotnosti produktu. V opačnom prípade stenu spevnite alebo zvolte iné miesto inštalácie.
- Zakúpte si a použite upevňovacie skrutky alebo kotviace prvky, ktoré sú vhodné pre váš druh steny (sadrokartón, železo, drevo atď.). Ak je to možné, upevnite montážne skrutky do nosníkov v stene.
- Zakúpte si skrutky na montáž do steny, ktoré zodpovedajú druhu a hrúbke steny, na ktorú chcete upevniť zariadenie Soundbar.
 - Priemer: M5
 - Dĺžka: Odporúča sa L 35 mm alebo väčšia dĺžka.
- Káble z jednotky pripojte k externým zariadeniam ešte pred inštaláciou zariadenia Soundbar na stenu.
- Pred inštaláciou sa uistite, že je jednotka vypnutá a odpojená zo zásuvky. V opačnom prípade by mohlo dôjsť k zásahu elektrickým prúdom.

Súčasti na montáž na stenu



Inštalácia pomocníka na montáž na stenu



Skrutka držiaka
(2 ks)



Skrutka (2 ks)



Konzoly nástenného držáka (2 ks)

1. Na povrch steny sa umiestni **Inštalácia pomocníka na montáž na stenu**.
 - **Inštalácia pomocníka na montáž na stenu** musí byť umiestnená vodorovne.
 - Ak sa TV namontuje na stenu, nainštalujte zariadenie Soundbar aspoň 5 cm pod TV.



↑↓ 5 cm alebo viac

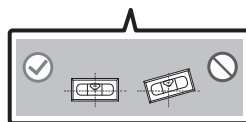

2. Zarovnajzte **Stredovú líniu** papierovej šablóny so stredom TV (ak upevňujete zariadenie Soundbar pod TV) a potom upevnite **Inštaláčnú pomôcku na montáž na stenu** k stene pomocou pásky.

- Ak zariadenie neinštalujete pod TV, umiestnite **Stredovú líniu** do stredú inštaláčnej plochy.

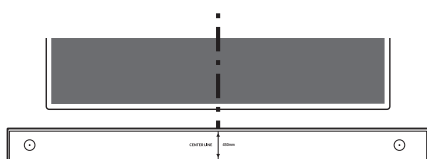

Stredovú líniu

3. Pomocou ostrého predmetu, napríklad pera alebo ceruzky, označte miesta otvorov a potom odstráňte **Inštaláčnú pomôcku na montáž na stenu**.

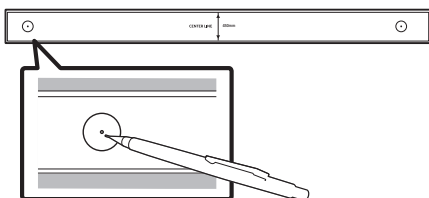

4. Pomocou vrtáka vhodnej veľkosti vyvrtajte otvor do steny v mieste jednotlivých značiek.

- Ak značky nezodpovedajú polohám nosníkov, pred vloženíím montážnych skrutiek vložte do otvorov vhodné kotvy alebo hmoždinky. Ak používate kotvy alebo hmoždinky, uistite sa, že vyvrtané otvory sú dostatočne veľké pre použitie kotvy alebo hmoždinky.

5. Zatlačte skrutku (nie je súčasťou dodávky) cez **Skrutka držiaka** a potom pevne zaskrutkujte každú skrutku do otvoru montážnej skrutky.

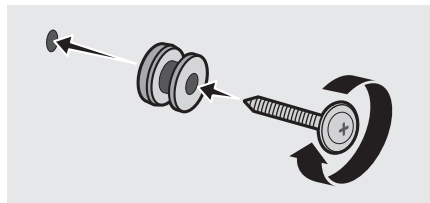

6. Namontujte 2 **Držiaky konzoly na stenu** so správnou orientáciou na spodnú stranu zariadenia Soundbar pomocou 2 **Skrutiek**.

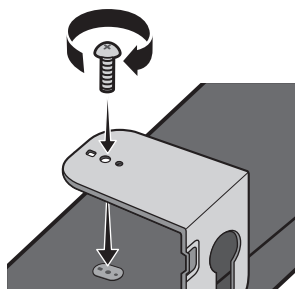

- Pri montáži sa uistite, že sa za zadnou stranou zariadenia Soundbar nachádza diel na zavesenie **Konzol nástenného držiaka**.

Zadná strana zariadenia Soundbar

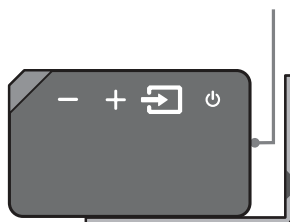

Pravý koniec zariadenia
Soundbar

7. Zariadenie Soundbar s pripevnenými **Konzolami nástenného držáka** nainštalujte tak, že **Konzoly nástenného držáka** zavesíte na **Skrutky držáka** na stene.

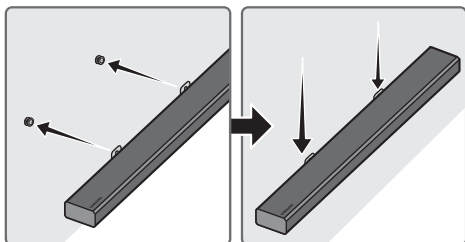

8. Posuňte zariadenie Soundbar nadol podľa znázornenia nižšie tak, aby **Držiaky konzoly na stenu** pevne spočívali na **Skrutkách držáka**.
- Vložte **Skrutky držáka** do širokej (spodnej) časti **Držiakov konzoly na stenu** a potom posuňte **Držiaky konzoly na stenu** tak, aby **Držiaky konzoly na stenu** pevne spočívali na **Skrutkách držáka**.

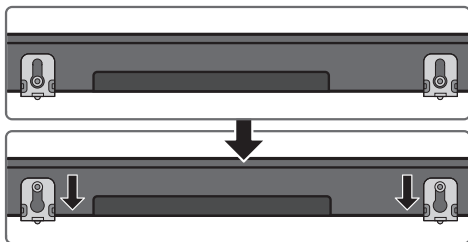

Zostavenie držáka kábla

Podľa znázornenia na obrázku upevnite **Držiak kábla** k zariadeniu Soundbar pomocou dodanej strojovej **Skrutka** a potom pomocou **Držiak kábla** usporiadajte káble.

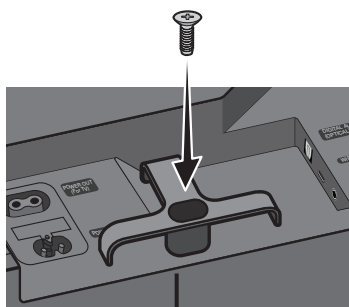

Držiak kábla

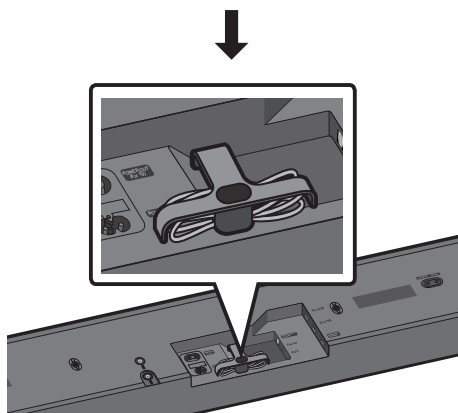

10 RIEŠENIE PROBLÉMOV

Skôr ako sa obrátite na technickú podporu, skontrolujte nasledujúce skutočnosti.

Jednotka sa nezapne.

Je napájací kábel pripojený do zásuvky?

→ Pripojte sieťovú zástrčku do zásuvky.

Pri stlačení tlačidla sa nevykoná príslušná funkcia.

Je v okolí prítomná statická elektrina?

→ Odpojte sieťovú zástrčku a opäť ju pripojte.

V režime BT dochádza k výpadkom zvuku.

→ Pozrite si časti venované pripojeniu Bluetooth na strane 9 a 15.

Neprehráva sa zvuk.

Je zapnutá funkcia stlmenia?

→ Stlačením tlačidla **VOL** zrušte túto funkciu.

Je hlasitosť nastavená na minimum?

→ Upravte hlasitosť.

Dialkové ovládanie nefunguje.

Sú batérie vybité?

→ Vymeňte ich za nové batérie.

Je medzi diaľkovým ovládaním a hlavnou jednotkou zariadenia Soundbar príliš veľká vzdialenosť?

→ Premiestnite diaľkové ovládanie bližšie k hlavnej jednotke zariadenia Soundbar.

Nemožno sa pripojiť k televízoru.

Ak sa na pripojenie používa káblová sieť

→ Skontrolujte, či je kábel pripojený správne. (Skontrolujte názov portu a uistite sa, či je kábel pripojený k správnemu portu.) (Pozrite si príslušnú stranu s jednotlivými spôsobmi pripojenia)

→ Stlačením tlačidla  (**Zdroj**) na pravej strane zariadenia Soundbar alebo na diaľkovom ovládaní skontrolujte, či sa používa správny režim.

Ak sa na pripojenie používa bezdrôtová sieť

→ Pripojené prostredníctvom rozhrania Bluetooth

1. Prepnite zariadenie Soundbar do režimu „**BT PAIRING**“ a pomocou televízora zopakujte vyhľadávanie. (Podrobnosti nájdete na strane 9)

→ Pripojené prostredníctvom siete Wi-Fi

1. Skontrolujte, či sa používa kompatibilný model televízora.

- Podporované sú len **televízory Samsung Smart TV** uvedené na trh neskôr ako v roku 2014.

2. Skontrolujte, či je televízor pripojený k sieti Wi-Fi.

- Ak televízor nie je pripojený k sieti Wi-Fi, vytvorte pripojenie pomocou ponuky siete na televízore. (Pozrite si používateľskú príručku k televízoru)

3. Skontrolujte, či je zariadenie Soundbar pripojené k sieti Wi-Fi.
 - Keď je zariadenie Soundbar pripojené, nachádza sa v zozname reproduktorov pri spustení aplikácie **Samsung Multiroom** na mobilnom zariadení (napr. na smartfóne alebo tablete). (Podrobnosti nájdete na strane 17)
4. Skontrolujte kanál DFS.
 - Ak váš bezdrôtový smerovač (Wi-Fi) používa kanál DFS, nemožno vytvoriť pripojenie Wi-Fi medzi televízorom a zariadením Soundbar. Obráťte sa na poskytovateľa internetového pripojenia, ktorý vám poskytne podrobnejšie informácie.

11 LICENCIE



Manufactured under license from Dolby Laboratories. Dolby, Dolby Audio, Pro Logic, and the double-D symbol are trademarks of Dolby Laboratories.



For DTS patents, see <http://patents.dts.com>. Manufactured under license from DTS Licensing Limited. DTS, the Symbol, DTS in combination with the Symbol, and DTS Digital Surround are registered trademarks or trademarks of DTS, Inc. in the United States and/or other countries. © DTS, Inc. All Rights Reserved.



The terms HDMI and HDMI High-Definition Multimedia Interface, and the HDMI Logo are trademarks or registered trademarks of HDMI Licensing LLC in the United States and other countries.



- Softvér Spotifyy podlieha licenciám tretích strán, ktoré nájdete na tejto adrese: www.spotify.com/connect/third-party-licenses.
- Bližšie informácie o službe Spotify Connect nájdete na adrese www.spotify.com/connect

12 POZNÁMKA K LICENCIÍ S OTVORENÝM ZDROJOVÝM KÓDOM

Bližšie informácie o otvorenom zdrojovom kóde používanom v rámci tohto produktu nájdete na adrese: <http://opensource.samsung.com>

13 DÔLEŽITÁ POZNÁMKA OHĽADOM SERVISU

- Snímky a obrázky v tejto používateľskej príručke vám poskytujeme len ako referenciu, pričom sa môžu sa odlišovať od skutočného vzhľadu produktu.
- Môže vám byť účtovaný správny poplatok, ak
 - (a) je na základe vašej požiadavky privolaný technik a vo výrobku nie je záhada (t.j. keď ste si neprečítali túto používateľskú príručku).
 - (b) prinesiete zariadenie do opravárenského strediska a produkt nevykazuje žiadnu chybu (t.j. v prípadoch, kde ste si neprečítali túto používateľskú príručku).
- Výšku daného správneho poplatku vám oznámime skôr, ako sa vykoná akákoľvek obhliadka v práci alebo domácnosti.

14 ŠPECIFIKÁCIE A PRÍRUČKA

Technické údaje

VŠEOBECNÉ	Hmotnosť	6,3 kg
	Rozmery (Š x V x H)	1150,0 x 80,0 x 130,4 mm
	Rozsah prevádzkovej teploty	+5°C až +35°C
	Rozsah prevádzkovej vlhkosti	10 % ~ 75 %
HDMI	Video	1080p, 1080i, 720p, 576p, 480p 2160p@24/25/30Hz 4:4:4 2160p@60/50Hz 4:2:0
Reproduktor		Hlbokotónový reproduktor x 6, výškový reproduktor x 5, 4 ohmy
Podporované formáty prehrávania		LPCM 2ch, Dolby Audio™ (podpora Dolby® Digital), DTS
Výstupný výkon bezdrôtového zariadenia	Maximálny výkon vysielača Wi-Fi	100 mW pri 2,4 GHz – 2,4835 GHz, 5,15 GHz – 5,35 GHz & 5,47 GHz – 5,725 GHz
	Maximálny výkon vysielača BT	100 mW pri 2,4 GHz – 2,4835 GHz

POZNÁMKY

- Samsung Electronics Co., Ltd si vyhradzuje všetky práva na zmenu špecifikácií bez predchádzajúceho upozornenia.
- Hmotnosť a rozmery sú približné.
- Ďalšie informácie týkajúce sa zdroja napájania a spotreby energie nájdete na štítku upevnenom na produkte. (Štítok : Spodná časť Hlavnej Jednotky Zariadenia Soundbar)

Upozornenie : Ak zapnete/vypnete Wi-Fi/Ethernet, produkt sa automaticky reštartuje.

Celková spotreba energie v pohotovostnom režime (W) (Všetky sieťové porty sú v stave „ZAP!“)		3,7W
Wi-Fi/Ethernet	Spôsob deaktivácie portov	Stlačením tlačidla Wi-Fi SETUP na produkte a jeho podržaním na 30 sekúnd zapnete alebo vypnete Wi-Fi/Ethernet.
Bluetooth	Spôsob deaktivácie portov	Stlačením tlačidla SPK ADD na produkte a jeho podržaním na 30 sekúnd zapnete alebo vypnete Bluetooth.

- Spoločnosť Samsung Electronics týmto vyhlasuje, že toto zariadenie vyhovuje smernici 2014/53/EÚ.
Úplné znenie vyhlásenia o zhode EÚ je k dispozícii na tejto internetovej adrese: <http://www.samsung.com>, prejdite na položky Podpora > Vyhľadať podporu k produktom a zadajte názov modelu. Toto zariadenie možno prevádzkovať vo všetkých krajinách EÚ. Funkciu siete WLAN (Wi-Fi alebo SRD) v pásme 5 GHz na tomto zariadení je možné prevádzkovať len v interiéri.





[Správna likvidácia batérií v tomto výrobku]

(Platí v krajinách so zavedeným separovaným zberom)

Toto označenie na batérii, príručke alebo balení hovorí, že batérie v tomto výrobku by sa po skončení ich životnosti nemali likvidovať spolu s ostatným domovým odpadom. V prípade takéhoto označenia chemické symboly Hg, Cd alebo Pb znamenajú, že batéria obsahuje ortuť, kadmium alebo olovo v množstve presahujúcom referenčné hodnoty smernice 2006/66/ES.

Pri nevhodnej likvidácii batérií môžu tieto látky poškodiť zdravie alebo životné prostredie.

Za účelom ochrany prírodných zdrojov a podpory opätovného použitia materiálu batérie likvidujte oddelene od iných typov odpadov a recyklujte ich prostredníctvom miestneho systému bezplatného zberu batérií.



Správna likvidácia tohoto výrobku (Elektrotechnický & elektronický odpad)

(Platí v krajinách so zavedeným separovaným zberom)

Toto označenie na výrobku, príslušenstve alebo v sprievodnej brožúre hovorí, že po skončení životnosti by produkt ani jeho elektronické príslušenstvo (napr. nabíjačka, náhlavná súprava, USB kábel) nemali byť likvidované s ostatným domovým odpadom. Prípadnému poškodeniu životného prostredia alebo ľudského zdravia môžete predísť tým, že budete tieto výrobky oddeľovať od ostatného odpadu a vrátite ich na recykláciu.

Používatelia v domácnostiach by pre podrobnejšie informácie, ako ekologicky bezpečne naložiť s týmito výrobkami, mali kontaktovať buď predajcu, ktorý im ich predal, alebo príslušný úrad v mieste ich bydliska. Priemyselní používatelia by mali kontaktovať svojho dodávateľa a preveriť si podmienky kúpnej zmluvy. Tento výrobok a ani jeho elektronické príslušenstvo by nemali byť likvidované spolu s ostatným priemyselným odpadom.

Informácie o záväzkoch spoločnosti Samsung v oblasti ochrany životného prostredia a o regulačných povinnostiach pre špecifické produkty (napr. nariadenia REACH, WEEE, nariadenia pre batérie) nájdete na adrese:

http://www.samsung.com/uk/aboutsamsung/samsungelectronics/corporatecitizenship/data_corner.html

BIZTONSÁGI ÓVINTÉZKEDÉSEK

BIZTONSÁGI ELŐÍRÁSOK

AZ ÁRAMÜTÉS VESZÉLYÉNEK ELKERÜLÉSE ÉRDEKÉBEN NE VEGYE LE A KÉSZÜLÉK BURKOLATÁT.

A KÉSZÜLÉK BELSEJÉBEN NINCSEN OLYAN ALKATRÉSZ, AMELYET HÁZILAG LEHETNE JAVÍTANI.





A KÉSZÜLÉK JAVÍTÁSÁT BÍZZA SZAKEMBERRE.

FIGYELMEZTETÉS

- A tűz és áramütés veszélyének elkerülése érdekében ne tegye ki a készüléket csapadéknak, nedvességnek.

FIGYELEM

- AZ ÁRAMÜTÉS ELKERÜLÉSE ÉRDEKÉBEN A HÁLÓZATI CSATLAKOZÓT TELJESEN TOLJA BE A CSATLAKOZÓALJZATBA.
- Ezt a berendezést mindig váltóáramú aljzathoz csatlakoztassa védővezeték csatlakozással.
- A berendezés hálózatról való leválasztásához, a dugót ki kell húzni a hálózati aljzathoz, ezért a hálózati dugónak bármikor használatra készen kell állni.
- Ne tegye ki a készüléket csepegő vagy felcsapódó víznek. Ne helyezzen vízzel teli edényeket, például vázát a készülékre.
- Kapcsolja ki a teljesen a készüléket és húzza ki a konnektorból. Ezért a tápkábel dugójának mindig könnyen elérhetőnek kell lennie.

	FIGYELEM FESZÜLTÉG ALATT! NE NYISSA KI A BURKOLATOT!	
	Ez a jel a készülék belsejében uralkodó magasfeszültségre figyelmeztet. Semmiképpen ne érjen a készülék belsejében található alkatrészekhez. Veszélyes.	
	Ez a jel azt jelzi, hogy a terméket olyan fontos információkkal látták el, amelyek az üzemeltetésre és karbantartásra vonatkoznak.	
	II. osztályú termék: Ez a szimbólum azt jelzi, hogy nincs szükség biztonsági elektromos földelésre.	
	Váltakozó áramú feszültség : Ez a szimbólum azt jelzi, hogy a vele jelölt névleges feszültség váltakozó áramú.	
	Egyenáramú feszültség : Ez a szimbólum azt jelzi, hogy a vele jelölt névleges feszültség egyenáramú.	
	Vigyázat! Olvassa el a használati utasításokat: Ez a szimbólum arra hívja fel a figyelmet, hogy el kell olvasni a felhasználói kézikönyv biztonságra vonatkozó tudnivalóit.	

BIZTONSÁGI ÓVINTÉZKEDÉSEK

1. Ellenőrizze, hogy a háztartásban rendelkezésre álló tápfeszültség megegyezik a készülék hátulján feltüntetettel. Helyezze el a készüléket vízszintesen megfelelő felületre (bútorra), és hagyjon mellette elegendő helyet a szellőzéshez 7-10 cm. Ne takarja le a szellőzőnyílásokat. Ne helyezze a készüléket erősítőre vagy egyéb készülékre, amely melegegdedhet. A készülék folyamatos használatra készült. A készülék áramtalanításához húzza ki a csatlakozót a konnektorból. Áramtalanítsa a készüléket, ha hosszabb ideig nem használja.
2. Vihar alatt húzza ki a dugót a konnektorból. A villámok miatt keletkező feszültséglökések tönkretelhetik a készüléket.
3. Ne tegye ki a készüléket közvetlen napfénynek vagy hőforrásnak. Ez túlmelegedéshez és meghibásodáshoz vezethet.
4. Tartsa távol a készüléket a nedvességtől (vízzel teli váza) és a túlzott hőtől (pl. radiátor), illetve az erős mágneses vagy elektromos mezőt gerjesztő eszközöktől. Meghibásodás esetén húzza ki a dugót a konnektorból. A termék nem ipari használatra készült. Csak személyes használatra tervezték. Ha hideg környezetből meleg környezetbe viszi, páralecsapódás keletkezhethet. Ha télen szállítja a készüléket, várjon kb. 2 órát, amíg a készülék átveszi a szobahőmérsékletet.

5. A készülék által használt elemek környezetre káros vegyi anyagokat tartalmaznak. Ne dobja az elemeket a háztartási szemétkébe. Az elemeket ne dobja tűzbe. Ne zárja rövidre, szerelje szét vagy melegítse túl az elemeket. Az akkumulátor nem megfelelően végzett cseréje robbanást okozhat. Csak azonos vagy egyenértékű típusúra cserélje.

A KÉZIKÖNYVRŐL

A felhasználói kézikönyv két részből áll: az egyszerű, papíralapú FELHASZNÁLÓI KÉZIKÖNYV, valamint a részletes TELJES KÉZIKÖNYV, amelyet letölthet.



FELHASZNÁLÓI KÉZIKÖNYV

Ebben a kézikönyvben a biztonsági utasítások, terméktelepítés, részegységek, csatlakoztatások és termékspecifikációk találhatóak.



TELJES KÉZIKÖNYV

A Teljes Kézikönyvet a Samsung ügyféltámogatási központban, a QR-kód beszkenyelésével érheti el.

A kézikönyv megtekintéséhez számítógépen vagy mobilkészítőn, töltsse le a kézikönyvet dokumentum formátumban a honlapról. (<http://www.samsung.com/support>)

A kialakítás a műszaki adatok és az alkalmazás képernyője külön figyelmeztetés nélkül változhatnak.

TARTALOMJEGYZÉK

01	Részegységek Ellenőrzése	2
	Az elemek behelyezése a távirányító használata előtt (2 db AA elem)	2
02	A Termék Áttekintése	3
	Soundbar Előlap / Jobb Oldali Panel	3
	Soundbar Alsó Panel	4
03	A Soundbar Csatlakoztatása	5
	A Tápellátáshoz Történő Csatlakoztatás	5
04	Csatlakoztatás a Televízióhoz	7
	1. Módszer Csatlakoztatás Kábellel	7
	– Csatlakoztatás Optikai Kábellel	7
	– Televízió csatlakoztatása HDMI-kábellel	8
	2. Módszer Vezeték nélküli Csatlakozás	9
	– Televízió csatlakoztatása Bluetooth-on keresztül	9
	– Csatlakozás Wi-Fi-n keresztül	10
05	Csatlakoztatás Külső Eszközhöz	13
	Csatlakoztatás Optikai vagy Analóg Audio (AUX) Kábellel	13
	Csatlakoztatás HDMI-kábellel	14
06	Mobileszköz Csatlakoztatása	15
	1. Módszer Csatlakozás Bluetooth-on Keresztül	15
	2. Módszer Csatlakozás Wi-Fi-n (Vezeték nélküli hálózaton) keresztül	17

07	A Távvezérlő Használata	19
	A Távvezérlő Használatának Módja	19
	A Soundbar hangerejének szabályozása a televízió távvezérlőjével	22
08	Szoftverfrissítés	22
09	A Fali Konzol Felszerelése	23
	Óvintézkedések a felszerelés során	23
	Fali konzol komponensek	23
	A Tartó-Kábel összeszerelése	25
10	Hibaelhárítás	26
11	Szabadalmak	27
12	Nyílt Forráskódú Licenc Megjegyzés	27
13	Fontos Megjegyzés a Szervizzel Kapcsolatban	28
14	Műszaki Adatok és Útmutató	28
	Műszaki adatok	28

01 RÉSZEGYSÉGEK ELLENŐRZÉSE

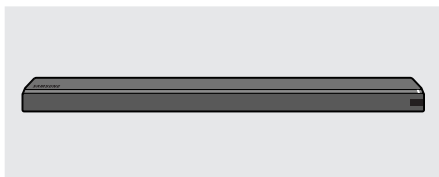

Soundbar Központi Egység



Távirányító / Elemek



Hálózati kábel

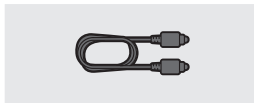

Optikai kábel



Tartó-Kábel



Csavar

- A Soundbar fali felszerelésének részegységeiért lásd a 23. oldalt.
- Lásd a 25. oldalon a **Tartó-Kábel** használatára vonatkozó utasításokat.
- A kiegészítő komponensek vagy opcionális kábelek vásárlásához vegye fel a kapcsolatot a Samsung Szervizközponttal vagy a Samsung Vevőszolgálattal.

Az elemek behelyezése a távirányító használatára előtt (2 db AA elem)

Csúsztassa az elemek fedelét a nyíl irányába, amíg teljesen el nem távolítható.

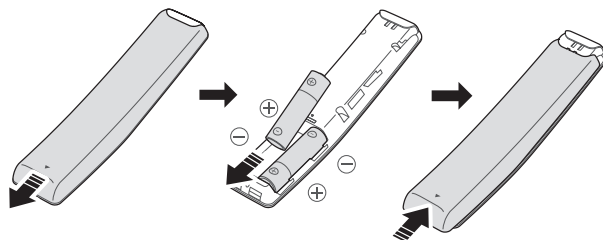

Helyezzen be 2 db AA elemet (1,5V) oly módon, hogy a polaritás megfelelő legyen. Csúsztassa vissza az elemek fedelét.

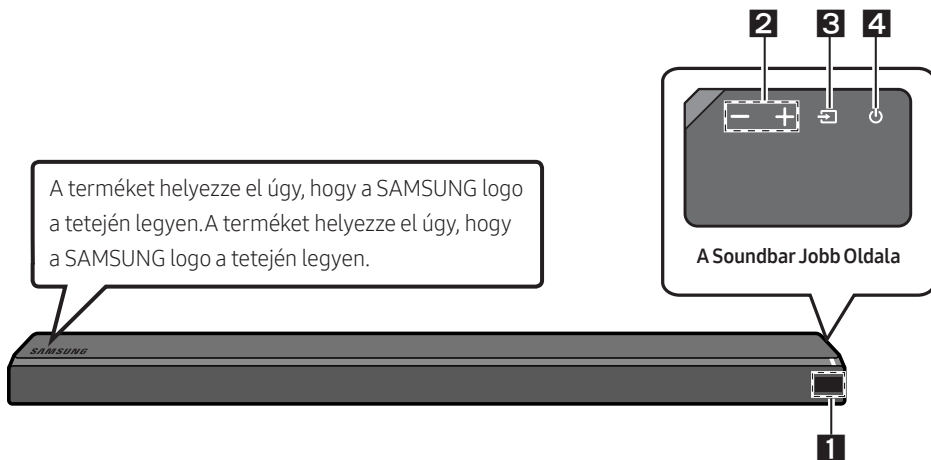

02 A TERMÉK ÁTTEKINTÉSE

Soundbar Előlap / Jobb Oldali Panel



1	Kijelző A készülék állapotát és pillanatnyi módját jelzi ki.														
2	-/+ (Hangerő) Gomb A hangerő beállítása. <ul style="list-style-type: none">Beállítást követően a hangerő szintje megjelenik a Soundbar első kijelzőjén.														
3	 (Forrás) Gomb A bemeneti jelforrás mód kiválasztása. <table border="1" data-bbox="166 1019 878 1279"><thead><tr><th>Bemeneti mód</th><th>Kijelző</th></tr></thead><tbody><tr><td>Optikai Digitális bemenet</td><td>D.IN</td></tr><tr><td>ARC (HDMI OUT) bemenet</td><td>D.IN → TV ARC (Automatikus konverzió)</td></tr><tr><td>AUX bemenet</td><td>AUX</td></tr><tr><td>HDMI bemenet</td><td>HDMI 1 / HDMI 2</td></tr><tr><td>Wi-Fi mód</td><td>WIFI</td></tr><tr><td>BLUETOOTH mód</td><td>BT</td></tr></tbody></table> <ul style="list-style-type: none">A „BT PAIRING” mód bekapcsolásához váltsa a jelforrást „BT” módra, majd tartsa lenyomva legalább 5 másodpercig a  (Forrás) gombot.	Bemeneti mód	Kijelző	Optikai Digitális bemenet	D.IN	ARC (HDMI OUT) bemenet	D.IN → TV ARC (Automatikus konverzió)	AUX bemenet	AUX	HDMI bemenet	HDMI 1 / HDMI 2	Wi-Fi mód	WIFI	BLUETOOTH mód	BT
Bemeneti mód	Kijelző														
Optikai Digitális bemenet	D.IN														
ARC (HDMI OUT) bemenet	D.IN → TV ARC (Automatikus konverzió)														
AUX bemenet	AUX														
HDMI bemenet	HDMI 1 / HDMI 2														
Wi-Fi mód	WIFI														
BLUETOOTH mód	BT														
4	 (Bekapcsoló) gomb A készülék be- és kikapcsolása.														

Soundbar Alsó Panel

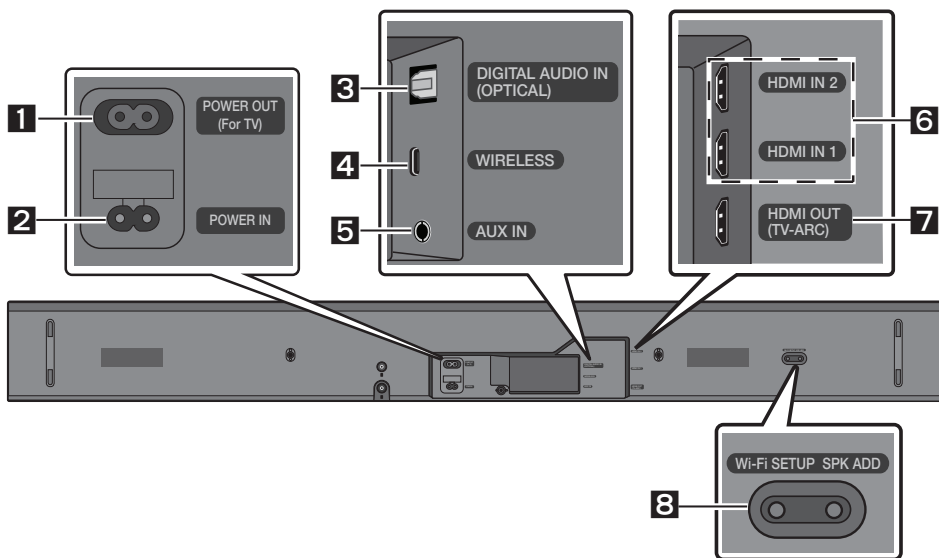

<p>1</p>	<p>POWER OUT (For TV) Csatlakoztassa a Soundbar-hoz csatlakoztatott és a Fali Konzol segítségével (WMN300SB - külön kapható) falra szerelt Samsung TV hálózati kábelét.</p>
<p>2</p>	<p>POWER IN Csatlakoztassa a Soundbar AC hálózati kábelét.</p>
<p>3</p>	<p>DIGITAL AUDIO IN (OPTICAL) Egy külső eszköz digitális (optikai) kimenetének csatlakoztatásához.</p>
<p>4</p>	<p>WIRELESS Erősítse fel a vezeték nélküli hardverkulcsot, amely a Soundbar-t vezeték nélkül összeköti a térhatású hangszórókkal és a mélysugárzóval. (A térhatású hangszóró, a mélysugárzó és a vezeték nélküli hardverkulcs külön kapható.)</p> <ul style="list-style-type: none"> • A WIRELESS csatlakozó nem USB-kompatibilis. • A mélysugárzók elérhetősége területenként változik. <p>Az elérhetőséget a http://www.samsung.com/support weboldalon ellenőrizheti.</p>

5	AUX IN Egy külső eszköz analóg kimenetének csatlakoztatásához.
6	HDMI IN 1, HDMI IN 2 Digitális videó és audio jelek bemenete, egyidejűleg HDMI kábellel csatlakoztatott eszközök számára. Egy külső eszköz HDMI kimenetének csatlakoztatásához.
7	HDMI OUT (TV-ARC) Egy televízió HDMI (ARC) csatlakozójának csatlakoztatásához.
8	Wi-Fi SETUP / SPK ADD Csatlakozzon egy vezeték nélküli hálózathoz (Wi-Fi) a Samsung Multiroom alkalmazáson keresztül.

03 A SOUNDBAR CSATLAKOZTATÁSA

A Tápellátáshoz Történő Csatlakoztatás

- A szükséges áramellátással és energiafelhasználással kapcsolatos további információért olvassa el a terméken található címkét. (Címke: Soundbar Központi Egység alja)

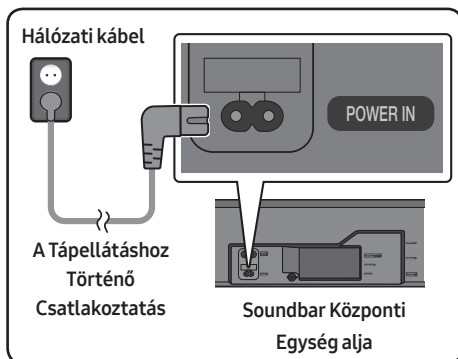

- Csatlakoztassa a mellékelt hálózati kábelt a **POWER IN** csatlakozóba.

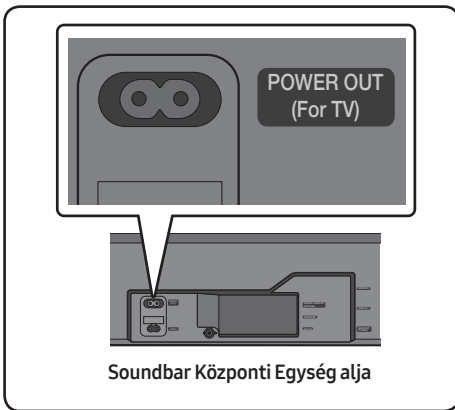

- A **POWER OUT** csatlakozó biztosítja a Fali Konzol segítségével (WMN300SB - külön kapható) falra szerelt Samsung TV tápellátását.
- A **POWER OUT** csatlakozó csak olyan Samsung TV-készülékekhez csatlakoztatható, amelyek 2-érintkezős hálózati kábellel rendelkeznek, és maximum 400 W a fogyasztásuk. (Ha a csatlakozót olyan eszközhöz csatlakoztatja, amelynek fogyasztása több mint 400 W, akkor ez károsíthatja a Soundbar-t, vagy hibás működést eredményezhet.)



A Samsung TV-k listájához, amelyek kompatibilisek a WMN300SB Fali Konzollal és a **POWER OUT** csatlakozóval, lásd a WMN300SB Fali Konzol felhasználói útmutatóját.

A kézikönyvet megtekintheti online a <http://www.samsung.com/support>.

04 CSATLAKOZTATÁS A TELEVÍZIÓHOZ

A televízió hangját a Soundbaron keresztül hallgathatja, vezetékes vagy vezeték nélküli csatlakozással.

- Ha a Soundbar a kiválasztott Samsung TV-khez van csatlakoztatva, akkor a Soundbar a TV távirányítójával vezérelhető.
 - Amennyiben optikai kábelt használ, akkor ezt a funkciót támogatják a 2017-es Samsung Smart TV-k, amelyek támogatják a Bluetooth funkciót.
 - A funkció azt is lehetővé teszi, hogy a televízió menüjének használatával állítsa be a hangteret és a további beállításokat, valamint a hangerőt és a némítást.

1. Módszer Csatlakoztatás Kábellel

Ha a sugárzott jelek Dolby Digital formátumban vannak, és a televízióján a „Digitális Kimeneti Audioformátum” beállítása PCM, akkor javasoljuk, hogy módosítsa a beállítást Dolby Digital formátumra. Ha a beállítást módosítja, akkor jobb hangminőséget élvezhet. (A menü a TV-készülék gyártójától függően változhat.)

Csatlakoztatás Optikai Kábellel

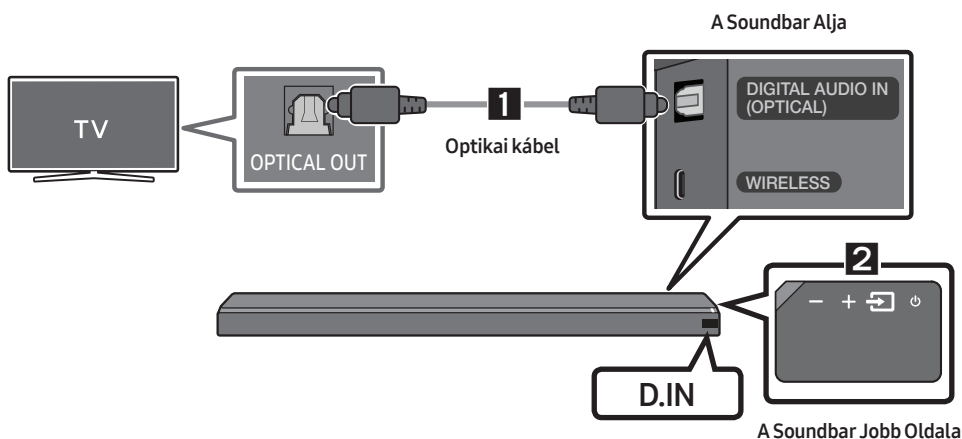

1. Csatlakoztassa a Soundbaron levő **DIGITAL AUDIO IN (OPTICAL)** csatlakozót a televízió OPTICAL OUT csatlakozójához egy digitális optikai kábellel.
2. Nyomja meg a  (**Forrás**) gombot a jobb oldali panelen, vagy a távirányítón, és válassza a „D.IN” módot.

Auto Power Link

Az Auto Power Link funkció automatikusan bekapcsolja a Soundbart, ha a televíziót bekapcsolják.

1. Csatlakoztassa a Soundbart a televízióhoz egy digitális optikai kábellel.
2. Nyomja meg a  (**Forrás**) gombot a jobb oldali panelen, vagy a távirányítón, és válassza a „D.IN” módot.

3. Tartsa lenyomva 5 másodpercig a távirányító **Bal** gombját, az Auto Power Link funkció be- vagy kikapcsolásához.

- Az Auto Power Link funkció alapértelmezésként ON állásban van. (A funkció kikapcsolásához kapcsolja be az Automatikus Bekapcsolást a Soundbar használatával.)
- A csatlakoztatott eszköztől függően előfordulhat, hogy az Auto Power Link funkció nem működik.
- Ez a funkció csak a „**D.IN**” módban érhető el.



Televízió csatlakoztatása HDMI-kábellel

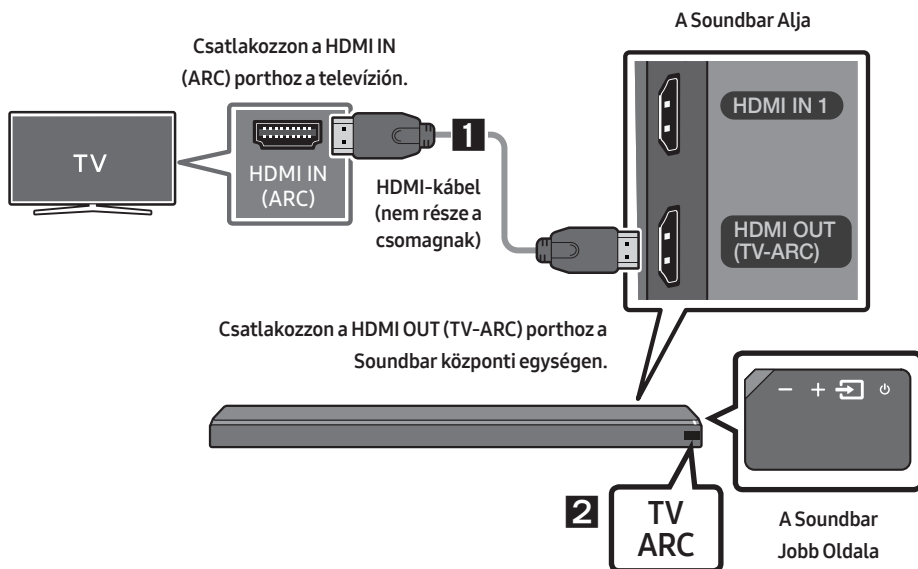

1. A Soundbar és a televízió bekapcsolt állapota mellett csatlakoztassa a HDMI kábelt (külön kapható), az ábrán látható módon.
2. A „**TV ARC**” jelenik meg a Soundbar központi egység kijelzőablakán, és a Soundbar a televízió hangját játssza le.
 - Ha a televíziónak nincs hangja, nyomja meg a  (**Forrás**) gombot a távvezérlőn, vagy a Soundbar jobb oldalán, hogy „**D.IN**” módra válthasson. A képernyő a „**D.IN**” és a „**TV ARC**” feliratot jeleníti meg, és a televízió hangja kerül lejátszásra.
 - Ha a „**TV ARC**” nem jelenik meg a Soundbar központi egység kijelzőablakán, akkor ellenőrizze, hogy a kábel a megfelelő porthoz van-e csatlakoztatva.
 - A televízió távirányítójának hangerő gombjaival módosíthatja a Soundbar hangerejét.

2. Módszer Vezeték nélküli Csatlakozás



Televízió csatlakoztatása Bluetooth-on keresztül

Ha televíziót csatlakoztat Bluetooth-on keresztül, akkor a kábelezés nehézségei nélkül hallgathatja a sztereó hangot.

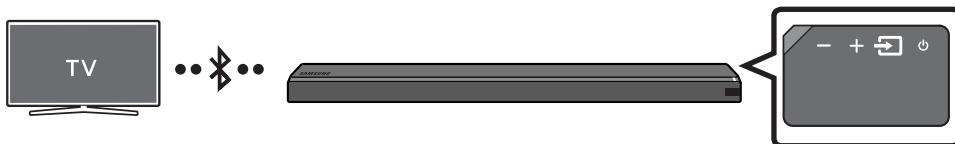
- Egyszerre csak egy televízió csatlakoztatható.



Az első csatlakoztatás

1. Nyomja meg a  (Forrás) gombot a jobb oldali panelen, vagy a távirányítón, és válassza a „BT” módot.
2. Váltson „BT” módról „BT PAIRING” módra.
 - Ha a „BT READY” megjelenik, tartsa lenyomva legalább 5 másodpercig a  (Forrás) gombot a távvezérlőn, vagy a Soundbar jobb oldalán, a „BT PAIRING” megjelenítéséhez.
 - „BT PAIRING” módban a Soundbar jobb szélén levő kék LED villogni kezd.
3. Válassza ki a Bluetooth módot a televízión. (Bővebb információkat a televízió kézikönyvében talál.)
4. Válassza az “[AV] Samsung Soundbar MSxxx” opciót a televízió képernyőjén levő listán. A rendelkezésre álló Soundbar “Need Pairing” vagy “Paired” felirattal van megjelölve a televízió Bluetooth eszköz listáján. A Soundbarhoz való csatlakozáshoz válassza ki az üzenetet, és hozzon létre kapcsolatot.
 - Ha a televízió csatlakoztatva van, a [TV Név] → “BT” jelenik meg a Soundbar előlő kijelzőjén.
5. Most már hallhatja a televízió hangját a Soundbarból.

Ha az eszköz csatlakozása nem sikerült

- Ha a korábban csatlakoztatott Soundbar tétel (pl. „[AV] Samsung Soundbar MSxxx”) jelenik meg a listán, törölje azt.
- „BT” módban tartsa lenyomva legalább 5 másodpercig a  (Forrás) gombot a távvezérlőn, vagy a Soundbar jobb oldalán, a „BT PAIRING” módba történő lépéshez. Majd válassza az “[AV] Samsung Soundbar MSxxx” opciót a televízió keresési listáján.

Mi a BT READY és a BT PAIRING státusz?

- **BT READY** : Ebben a módban megkeresheti a korábban csatlakoztatott televíziókat, vagy a Soundbarhoz csatlakozhat egy korábban csatlakoztatott mobilkészülékkel.
- **BT PAIRING** : Ebben a módban egy új eszközhöz csatlakozhat. („BT” módban tartsa lenyomva legalább 5 másodpercig a  (Forrás) gombot a távvezérlőn, vagy a Soundbar jobb oldalán.)

MEGJEGYZÉSEK

- Ha Bluetooth eszköz csatlakoztatásakor be kell írnia a PIN-kódot, írja be a <0000> számot.
- Bluetooth-kapcsolati módban a Bluetooth-kapcsolat megszűnik, ha a távolság a Soundbar és a Bluetooth eszköz között 10 m-nél nagyobb lesz.
- Az Soundbar 5 perc után automatikusan kikapcsol a Kész állapotban.
- Előfordulhat, hogy a következő körülmények között a Soundbar nem tudja elvégezni megfelelően a Bluetooth keresést és csatlakoztatást:
 - Ha erős elektromos mező van a Soundbar körül.
 - Ha egyszerre több Bluetooth eszközt csatlakoztat a Soundbarhoz.
 - Ha a Bluetooth eszköz ki van kapcsolva, nincs a helyén, vagy hibásan működik.
- Az elektronikus eszközök elektromos interferenciát okozhatnak.
Az elektromágneses hullámokat generáló eszközöket tartsa távol a Soundbar központi egységtől
– pl. mikrohullámú sütők, vezeték nélküli LAN eszközök, stb.

A Soundbar leválasztása a televízióról

Nyomja meg a  (Forrás) gombot a jobb oldali panelen, vagy a távirányítón, és váltson „BT” módról egy másik módra.

- A televízió egy rövid ideig válaszra vár a Soundbartól, mielőtt bontaná a kapcsolatot.
(A bontáshoz szükséges idő a televízió modelljétől függően eltérő lehet.)
- Ha a Soundbar és a TV közötti automatikus Bluetooth csatlakozást törölni kívánja, tartsa lenyomva 5 másodpercig a  (Lejátszás/Szünet) gombot a távirányítón „BT READY” állapotban. (Váltás Be → Ki)

Csatlakozás Wi-Fi-n keresztül

Csatlakoztatás előtti Ellenőrzőlista

1. Győződjön meg arról, hogy **az Ön Samsung Smart TV-je 2014 után jelent meg.**
Ez a funkció kizárólag a 2014 után megjelent Samsung Smart TV-k esetén kompatibilis.
2. Győződjön meg arról, hogy a **Vezeték nélküli útválasztó (Wi-Fi)** készen áll-e és működik-e.
3. Győződjön meg arról, hogy a **TV csatlakoztatva van-e a vezeték nélküli útválasztóhoz (az Ön Wi-Fi hálózatához).**

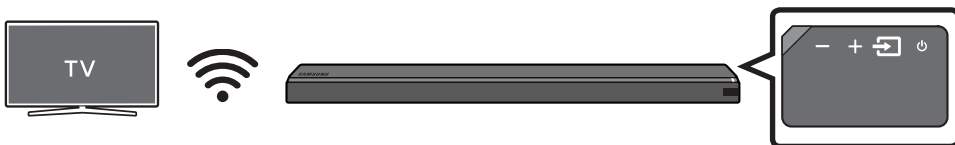

1. lépés : A Soundbar csatlakoztatása a Wi-Fi-hez

1. Nyomja meg a  (Forrás) gombot a Soundbar jobb oldalán vagy a távvezérlőn, a „WIFI” mód kiválasztásához.
 - A kiválasztott Samsung TV használata esetén (2016 -os vagy 2017-es Samsung okos televíziók, amelyek támogatják a Bluetooth funkciót)
 - Ha a „WIFI” módot választja, amikor a TV be van kapcsolva, a TV képernyője egy felugró ablakot jelenít meg, amely instrukciókat ad a Soundbar automatikus csatlakoztatásához egy vezeték nélküli útválasztóhoz (Wi-Fi). Lásd a TV felugró ablakában levő instrukciókat.



2. Csatlakoztassa a mobilkészítét (okostelefon, tablet, stb.) ahhoz a Wi-Fi hálózathoz, amelyhez a TV csatlakozik.
3. Telepítse és futtassa a **Samsung Multiroom** alkalmazást a mobilkészítőjén (okostelefon, tablet, stb.).

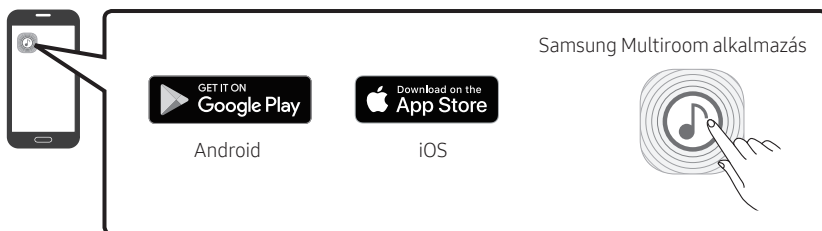

4. A Soundbar csatlakoztatásához az Ön Wi-Fi hálózatához, kövesse az alkalmazás képernyőjének instrukcióit a mobilkészítőjén.

2. lépés: A Beállítások Konfigurálása a TV-n

- Ha a televízió leválasztásra kerül a vezeték nélküli hálózatból a Soundbar bemeneti jelforrásának változása miatt, akkor használja a TV menüjét a TV hálózathoz való újbóli csatlakoztatásához.

A 2017-ban kiadott televíziókhöz

1. Kezdőképernyő menü → Beállítások (⚙️) → Hang → Hangkimenet → Válassza a [AV] Soundbar MSxxx (Wi-Fi)
2. A Soundbar-ból a televízió hangja lesz hallható.

A 2016-ban kiadott televíziókhöz

1. Kezdőképernyő menü → Beállítások (⚙️) → Hang → Hangkimenet → Válassza a [AV] Samsung Soundbar MSxxx (Wi-Fi)
2. A Soundbar-ból a televízió hangja lesz hallható.

A 2015-ban kiadott televíziókhöz

1. Kezdőképernyő menü → Hang → Hangszórók listája → Válassza a [AV] Samsung Soundbar MSxxx (Wi-Fi)
2. A Soundbar-ból a televízió hangja lesz hallható.

A 2014-ban kiadott televíziókhöz

1. Kezdőképernyő menü → Hang → Hangszóró-beállítások → Válassza a **Multiroom Link - Beállítások** → **Soundbar+Surround**
2. A Soundbar pozícióban válassza a „[AV] Samsung Soundbar MS750” lehetőséget és válassza az „OK”.
3. Kezdőképernyő menü → Hang → Hangszóró-beállítások → Válassza a **TV-hangkimenet** → **Multiroom Link**

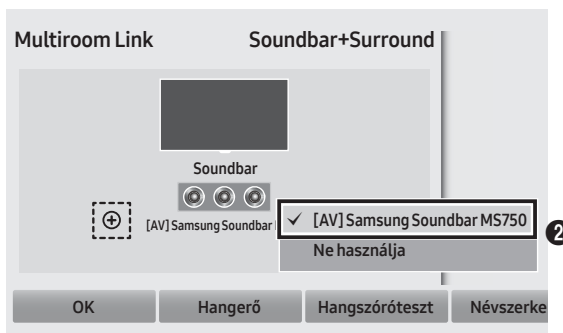
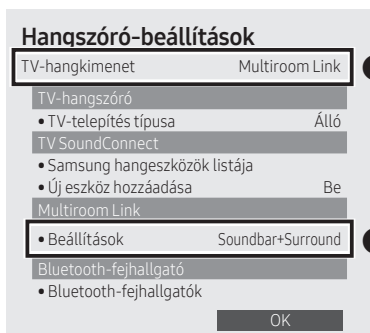

4. A Soundbar-ból a televízió hangja lesz hallható.

MEGJEGYZÉSEK

- A televíziót és a Soundbar-t ugyanahhoz a vezeték nélküli hálózathoz kell csatlakoztatni (Wi-Fi).
- Ha a vezeték nélküli útválasztó (Wi-Fi) egy DFS csatornát használ, akkor nem lehetséges Wi-Fi csatlakozást létrehozni a TV és a Soundbar között. Lépjen kapcsolatba internetszolgáltatójával a részletekért.
- Ha az 5GHz-es Wi-Fi kapcsolat nem zökkenőmentes, akkor használja a 2.4GHz-es sávzélességet.

05 CSATLAKOZTATÁS KÜLSŐ ESZKÖZHÖZ

Csatlakoztasson külső eszközt vezetékes vagy vezeték nélküli hálózaton keresztül, hogy a külső eszköz hangját lejátszhassa a Soundbaron.

Csatlakoztatás Optikai vagy Analóg Audio (AUX) Kábellel

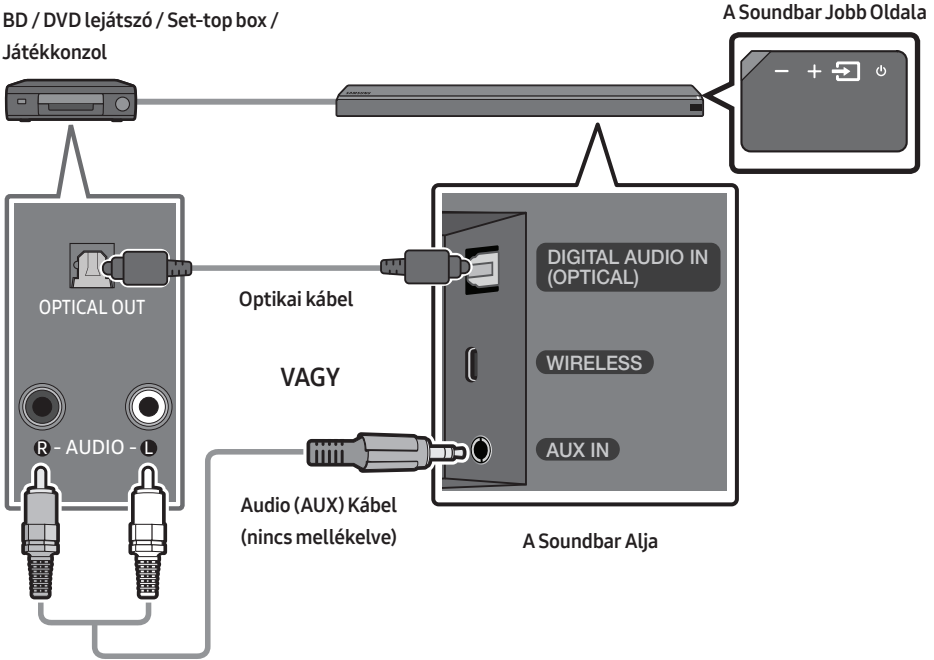

Optikai kábel

- 1 Csatlakoztassa a központi egységen levő **DIGITAL AUDIO IN (OPTICAL)** csatlakozót a Forráseszköz OPTICAL OUT csatlakozójához egy digitális optikai kábellel.
- 2 Válassza a „D.IN” módot a  (**Forrás**) gomb megnyomásával a jobb oldali panelen, vagy a távirányítón.

VAGY

Audio (AUX) Kábel

- 1 Csatlakoztassa a központi egységen levő **AUX IN** (Audio) csatlakozót a Forráseszköz AUDIO OUT csatlakozójához egy audio kábellel.
- 2 Válassza az „AUX” módot, a  (**Forrás**) gomb megnyomásával a jobb oldali panelen, vagy a távirányítón.

Csatlakoztatás HDMI-kábellel

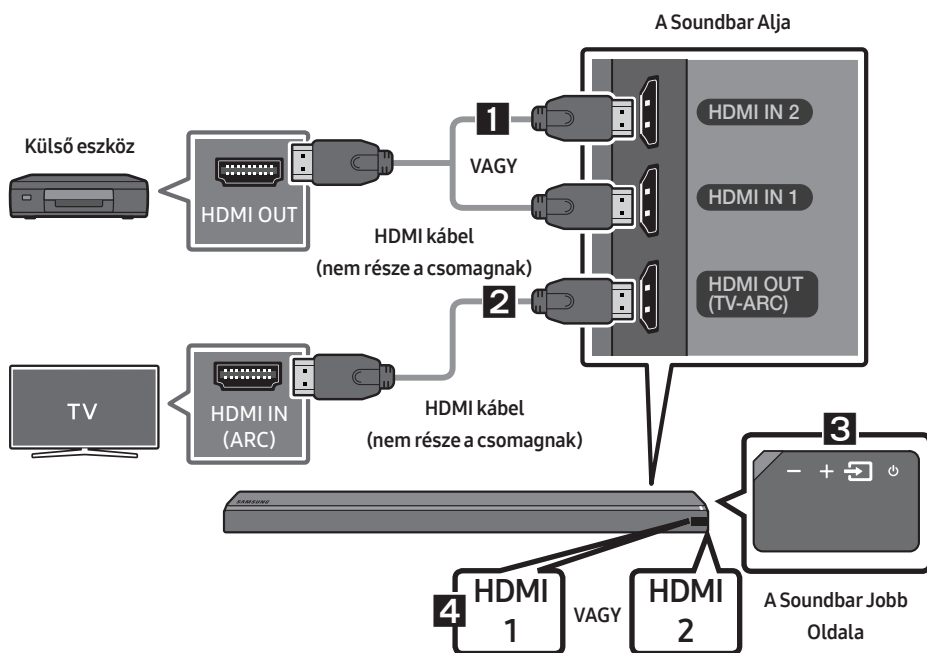

1. Csatlakoztasson egy HDMI kábelt (nem része a csomagnak) a készülék hátoldalán levő **HDMI IN 1** vagy **HDMI IN 2** csatlakozóból a digitális eszközén levő HDMI OUT csatlakozóhoz.
2. Csatlakoztasson egy HDMI kábelt (nem része a csomagnak) a készülék alján levő **HDMI OUT (TV-ARC)** csatlakozóból a televízió levő HDMI IN csatlakozóhoz.
3. Nyomja meg a  (**Forrás**) gombot a jobb oldali panelen, vagy a távirányítón, és válassza a „**HDMI 1**” vagy „**HDMI 2**” módot.
4. A kiválasztott HDMI mód megjelenik a Soundbar kijelzőjén és hang hallható.

06 MOBILESZKÖZ CSATLAKOZTATÁSA



1. Módszer Csatlakozás Bluetooth-on Keresztül

Ha mobileszkört csatlakoztat Bluetooth-on keresztül, akkor a kábelezés nehézségei nélkül hallgathatja a sztereó hangot.

- Egyszerre csak egy Bluetooth eszköz csatlakoztatható.



Az első csatlakoztatás

1. Nyomja meg a  (Forrás) gombot a jobb oldali panelen, vagy a távirányítón, és válassza a „BT” módot.
2. Váltson „BT” módról „BT PAIRING” módra.
 - Ha a „BT READY” megjelenik, tartsa lenyomva legalább 5 másodpercig a  (Forrás) gombot a távvezérlőn, vagy a Soundbar jobb oldalán, a „BT PAIRING” megjelenítéséhez.
 - „BT PAIRING” módban a Soundbar jobb szélén levő kék LED villogni kezd.
3. Válassza az „[AV] Samsung Soundbar MSxxx” opciót a listán.
 - Ha egy Soundbar csatlakoztatva van a Bluetooth eszközhöz, a [Bluetooth Eszköz Név] → „BT” jelenik meg az első kijelzőn.
4. Lejátszhatja a Bluetooth-on keresztül csatlakoztatott eszközön levő zenefájlokat a Soundbaron keresztül.

Ha az eszköz csatlakozása nem sikerült

- Ha a korábban csatlakoztatott Soundbar tétel (pl. „[AV] Samsung Soundbar MSxxx”) jelenik meg a listán, törölje azt.
- „BT” módban tartsa lenyomva legalább 5 másodpercig a  (Forrás) gombot a távvezérlőn, vagy a Soundbar jobb oldalán, a „BT PAIRING” módba történő lépéshez. Majd válassza az „[AV] Samsung Soundbar MSxxx” opciót a Bluetooth eszköz keresési listáján.

Mi a BT READY és a BT PAIRING státusz?

- **BT READY** : Ebben a módban megkeresheti a korábban csatlakoztatott televíziókat, vagy a Soundbarhoz csatlakozhat egy korábban csatlakoztatott mobilkészülékről.
- **BT PAIRING** : Ebben a módban egy új eszközhöz csatlakozhat. („BT” módban tartsa lenyomva legalább 5 másodpercig a  (Forrás) gombot a távvezérlőn, vagy a Soundbar jobb oldalán.)

MEGJEGYZÉSEK

- Ha Bluetooth eszköz csatlakoztatásakor be kell írnia a PIN-kódot, írja be a <0000> számot.
- Bluetooth-kapcsolati módban a Bluetooth-kapcsolat megszűnik, ha a távolság a Soundbar és a Bluetooth eszköz között 10 m-nél nagyobb lesz.
- Az Soundbar 5 perc után automatikusan kikapcsol a Kész állapotban.
- Előfordulhat, hogy a következő körülmények között a Soundbar nem tudja elvégezni megfelelően a Bluetooth keresést és csatlakoztatást:
 - Ha erős elektromos mező van a Soundbar körül.
 - Ha egyszerre több Bluetooth eszközt csatlakoztat a Soundbarhoz.
 - Ha a Bluetooth eszköz ki van kapcsolva, nincs a helyén, vagy hibásan működik.
- Az elektronikus eszközök elektromos interferenciát okozhatnak.
Az elektromágneses hullámokat generáló eszközöket tartsa távol a Soundbar központi egységtől
- pl. mikrohullámú sütők, vezeték nélküli LAN eszközök, stb.

A Soundbar leválasztása a Bluetooth eszköztől

Nyomja meg a  (Forrás) gombot a jobb oldali panelen, vagy a távirányítón, és váltson „BT” módról egy másik módra.

- A Bluetooth-eszköz egy rövid ideig válaszra vár az Soundbartól, mielőtt bontaná a kapcsolatot.
(A bontáshoz szükséges idő a Bluetooth-eszköztől függően eltérő lehet)
- Ha egy Soundbar leválasztásra kerül a Bluetooth eszköztől, a „**BT DISCONNECTED**” jelenik meg az Soundbar kijelzőjén.

2. Módszer Csatlakozás Wi-Fi-n (Vezeték nélküli hálózaton) keresztül

- Csatlakoztasson egy Soundbar-t a Wi-Fi-hez, hogy elérhessen számos zenei adatfolyamokat kínáló szolgáltatást, valamint az internetes rádiókat. Csatlakoztasson több Soundbar-t a Wi-Fi-hez, hogy a csoportos lejátszást, vagy a sztereó hangmódot használhassa.
- A Soundbar mobilszeközkhöz történő csatlakoztatásához vezeték nélküli hálózaton keresztül (Wi-Fi), a **Samsung Multiroom** alkalmazásra van szükség.



Az első csatlakoztatás

1. Nyomja meg a  (Forrás) gombot a Soundbar jobb oldalán vagy a távvezérlőn, a „WIFI” mód kiválasztásához.



2. Telepítse és futtassa a **Samsung Multiroom** alkalmazást a mobilszeközén (pl. okostelefon, tablet).

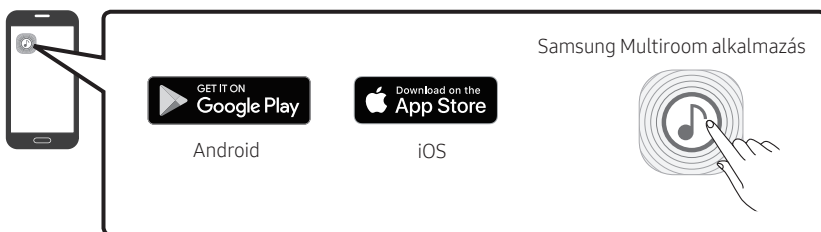

3. A Soundbar Wi-Fi-hez történő csatlakoztatásához kövesse az alkalmazás képernyőjének instrukcióit a mobilszeközön.

További Soundbar telepítése, ha Samsung vezeték nélküli hangszórók már használatban vannak

1. A **Samsung Multiroom** alkalmazást kezdőképernyőjén válassza a **Beállítások** (⚙️) lehetőséget a képernyő tetején, majd válassza az „**Add Speaker**” lehetőséget

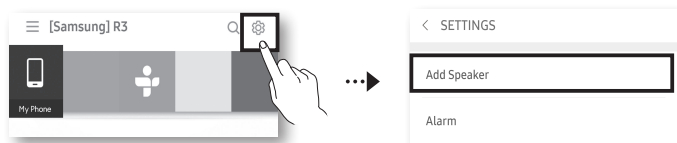

2. Ha a Soundbar-t **2 Samsung vezeték nélküli hangszóróhoz** kívánja csatlakoztatni, és térhatású hangrendszert kíván konfigurálni, akkor kövesse az alábbi lépéseket. (Nem hozhat létre térhatású hangrendszert egy audioeszközzel és egy Soundbar-ral.)

1. Érintse meg a ☰ lehetőséget az összes hangszóró listájára lépéshez.
2. Érintse meg a Soundbar modell nevétől jobbra található ⋮ gombot.
3. Érintse meg a **Surround Setup** lehetőséget. Miután a hangszórót a kívánt helyre húzta, válassza a **Done** lehetőséget.
4. A Térhatású kapcsolat létrejött.

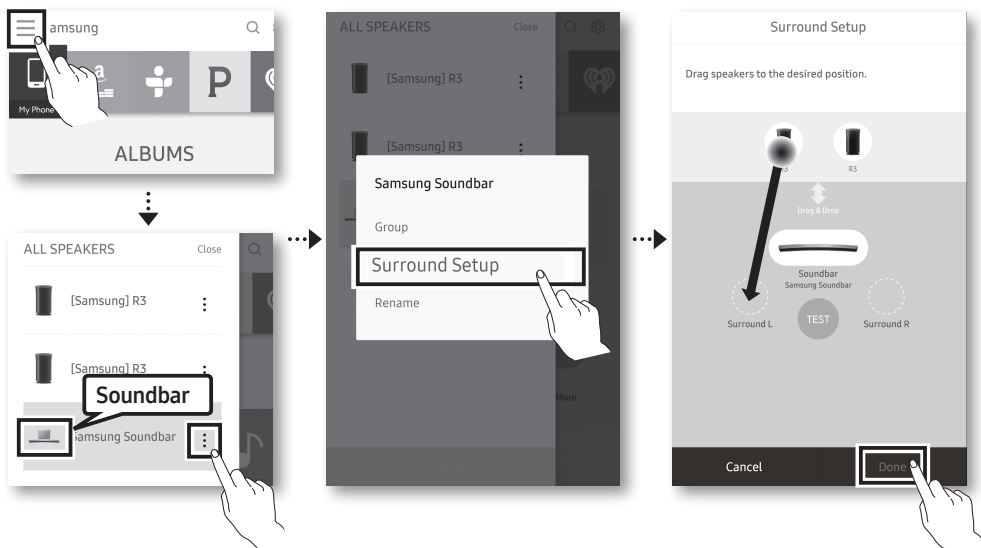

MEGJEGYZÉS





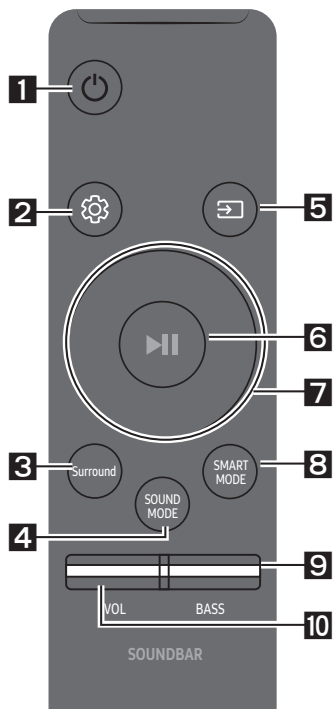

- Egy további SWA-9000S csatlakoztatásához (külön kapható), válassza le a Samsung vezeték nélküli hangszórókat a Soundbar-ról, a térhatású hangrendszer letiltásához. (Ha a térhatású hangszórókat az SWA-9000S leválasztása nélkül csatlakoztatja, akkor a hang a Samsung vezeték nélküli hangszórón és a Térhatású hangszórón keresztül is szólni fog.)





07 A TÁVVEZÉRLŐ HASZNÁLATA

A Távvezérlő Használatának Módja

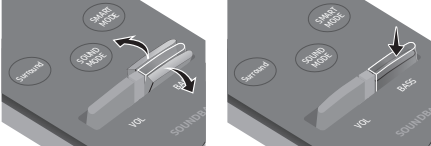

1	 Bekapcsoló	A Soundbar be- és kikapcsolása.
2	 Hangvezérlés	A TREBLE , SYNC , FRONT TOP , REAR LEVEL , vagy REAR SPEAKER ON/OFF lehetőségek közül választhat. <ul style="list-style-type: none">• A TREBLE vagy FRONT TOP hangerejének vezérléséhez a Hangbeállítások menüpontból válassza ki a TREBLE vagy FRONT TOP opciót, és állítsa be a hangerőt -6 és +6 értékek között az Fel/Le gombok segítségével.• Ha a televízió és a Soundbar videó és audio jele nincs szinkronban, válassza ki a SYNC funkciót a Hangbeállítások menüből, és állítsa az audio késleltetést 0~300 milliszekundum közé az Fel/Le gombok segítségével.• Ha térhatású hangszórók (külön kapható) vannak csatlakoztatva, válassza ki a REAR LEVEL opciót, és állítsa be a hangerőt -6 - +6 értékek között az Fel/Le gombok segítségével. A REAR SPEAKER funkció ON/OFF kapcsolható az Fel/Le gombok segítségével. <ul style="list-style-type: none">• A SYNC csak bizonyos funkciók esetén van támogatva.
3	 Surround	A Térhatású Hang mélységet és térérzetet ad a hangnak. A gomb minden megnyomásával válthat a ON és OFF opció között. <ul style="list-style-type: none">• ON : Hang lejátszása az összes hangszórón keresztül.• OFF : Az eredeti forrás csatorna hangját számos hangszóróból hallhatja.

<p>4</p>	 <p>SOUND MODE</p>	<p>A kívánt hangeffektust kiválaszthatja a STANDARD, MUSIC, CLEAR VOICE, SPORTS, vagy MOVIE választásával.</p> <ul style="list-style-type: none"> • DRC (Dynamic Range Control) A Dolby Digital sávok dinamikus tartományvezérlésének alkalmazását teszi lehetővé. Ha lenyomva tartja a SOUND MODE gombot kb. 5 másodpercig készenlét módban, a DRC (Dynamic Range Control) funkció be- vagy kikapcsol. A DRC bekapcsolt állapotában a hangosra állított hang halkabbá válik. (A hang torzulhat.)
<p>5</p>	 <p>Forrás</p>	<p>Nyomja meg a Soundbarhoz csatlakoztatott jelforrás kiválasztásához.</p> <ul style="list-style-type: none"> • BT PAIRING mód A „BT PAIRING” mód bekapcsolásához BT módban, tartsa lenyomva legalább 5 másodpercig a  (Forrás) gombot. A részleteket lásd a 15. oldalon.
<p>6</p>	 <p>Lejátszás / Szünet (BT/Wi-Fi)</p>	<p>A zenei fájl ideiglenes leállításához nyomja meg a ▶ gombot. Ha újra megnyomja a gombot, a zenei fájl lejátszásra kerül.</p>
<p>7</p>	 <p>Fel/Le/Balra/Jobbra</p>	 <p>Nyomja meg a jelzett területeket a Fel/Le/Balra/Jobbra kiválasztásához.</p> <p>Nyomja meg a Fel/Le/Balra/Jobbra opciót a gombon, a funkciók kiválasztásához vagy beállításához.</p> <ul style="list-style-type: none"> • Ismétlés Az ismétlés funkció használatához nyomja meg az Fel gombot. • Zene Átugrása Nyomja meg a Jobbra gombot a következő zenei fájl kiválasztásához. Nyomja meg a Balra gombot az előző zenei fájl kiválasztásához. • Anynet+ / Auto Power Link Az Anynet+ és az Auto Power Link funkciót be- vagy kikapcsolhatja. Az Anynet+ és az Auto Power Link vezérlése a Jobbra illetve Balra gombokkal történik. <ul style="list-style-type: none"> – Anynet+ : Ha HDMI kábelen keresztül csatlakoztatta a Samsung Tv-t a Soundbarhoz, akkor a Soundbart a Samsung TV távvezérlővel irányíthatja. Tartsa lenyomva legalább 5 másodpercig a Jobbra gombot az Anynet+ ON- és OFF. – Auto Power Link : Ha a Soundbar digitális optikai kábellel van csatlakoztatva a televízióhoz, akkor automatikusan be tud kapcsolni, ha a televíziót bekapcsolja. Tartsa lenyomva legalább 5 másodpercig a Balra gombot az Auto Power Link ON- és OFF. – Az Anynet+ / Auto Power Link funkció alapértelmezésként ON állásban van.

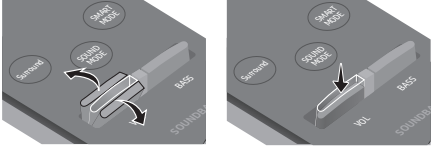
<p>8</p>  <p>SMART MODE</p>	<p>Automatikusan optimalizálja a hangeffektusokat, a pillanatnyilag lejátszott jelenethez igazodva. A üzemmód be- vagy kikapcsol a gomb minden egyes megnyomásakor.</p>
<p>9</p>  <p>BASS</p>	 <p>Nyomja meg a gombot felfelé vagy lefelé, hogy beállítsa a BASS hangerejét -6 - +6 közötti értékre. Ha megnyomja a gombot, akkor ezzel a BASS hangerejét a 0 szintre állítja.</p> <ul style="list-style-type: none"> • Ha egy Mélysugárzó (külön kapható) van csatlakoztatva, a BASS gomb Mélysugárzó Gombra vált át. Nyomja meg a gombot felfelé vagy lefelé, hogy beállítsa a mélysugárzó hangerejét -12 vagy -6 - +6 közötti értékre. Ha megnyomja a gombot, akkor ezzel a mélysugárzó hangerejét a 0 szintre állítja.
<p>10</p>  <p>VOL</p>	 <p>Nyomja meg a gombot felfelé vagy lefelé, hogy beállítsa a hangerőt.</p> <ul style="list-style-type: none"> • Némítás Nyomja meg a VOL gombot a hang némításához. Nyomja meg újra a hang némításának megszüntetéséhez.

A Soundbar hangerejének szabályozása a televízió távvezérlőjével

A televízió menüjében Samsung TV esetén állítsa a televízió hangszóróját külső hangszóróra.

(Bővebb információkat a televízió felhasználói kézikönyvében talál.)

- A Soundbar telepítését követően a Soundbar hangerejét a Samsung TV-hez tartozó IR távirányítóval állíthatja be. (Ha nem kívánja ezt a funkciót használni, amikor a Soundbar be van kapcsolva, akkor tartsa lenyomva 5 másodpercig a **Surround** gombot. A Soundbar kijelzőjén az „**OFF-TV REMOTE**” jelenik meg, és a funkció kikapcsol.) Ha csak a Samsung TV távirányítójával kívánja a hangerőt szabályozni, akkor tartsa lenyomva legalább 5 másodpercig a **Surround** gombot, amíg a „**SAMSUNG-TV REMOTE**” meg nem jelenik a Soundbar kijelzőjén.
 - A **Surround** gomb minden egyes 5 másodpercig történő megnyomásával az alábbi sorrendben változik az üzemmód: „**SAMSUNG-TV REMOTE**” (Alapértelmezett mód) → „**OFF-TV REMOTE**” → „**ALL-TV REMOTE**”.
- A Soundbar hangerejének szabályozásához egy harmadik fél által gyártott TV távirányítójával, kapcsolja be a Soundbart, tartsa lenyomva 5 másodpercig a **Surround** gombot (az „**OFF-TV REMOTE**” jelenik meg a Soundbar kijelzőjén.), engedje el a **Surround** gombot, majd újra lenyomva legalább 5 másodpercig a **Surround** gombot. (A Soundbar kijelzőjén megjelenik az „**ALL-TV REMOTE**” felirat.)
 - Előfordulhat, hogy ez a funkció nem érhető el, a távirányítótól függően.
 - A funkciót támogató gyártók listáját a Soundbar TELJES KÉZIKÖNYV tartalmazza a Samsung weboldalon (www.samsung.com/support).
 - Ez a hangerővezérlési funkció csak IR TV távirányítókkal működik. Nem működik Bluetooth TV távirányítókkal (párosítást igénylő távirányítók).

08 SZOFTVERFRISSÍTÉS

A szoftverfrissítések automatikusan megtörténnek, ha a Soundbar csatlakozik az internethez, még akkor is, ha a Soundbar ki van kapcsolva.

- Az Automatikus Frissítés funkció használatához a Soundbar-nak csatlakoznia kell az internethez. A Soundbar Wi-Fi kapcsolata megszakad, ha kihúzza a hálózati kábelt, vagy megszakad az áramellátás. Ha a tápellátás megszakad, kapcsolja be a Soundbart és csatlakoztassa újra.

09 A FALI KONZOL FELSZERELÉSE

Óvintézkedések a felszerelés során

- Csak függőleges falra szerelje.
- Ne telepítse a terméket magas hőmérsékletű vagy magas páratartalmú helyre.
- Ellenőrizze, hogy elég erős-e a fal a készülék súlyának megtartására.
- Ellenkező esetben a telepítés előtt erősítse meg a falat, vagy válasszon másik telepítési helyet.
- Vásároljon és használjon a falnak megfelelő rögzítőcsavarokat és horgonyokat (gipszkarton, vaslemez, fa, stb.). Ha lehetséges, a rögzítőcsavarokat tiplikbe csavarja.
- Vásároljon rögzítőcsavarokat azon fal vastagságának és típusának megfelelően, amelyikre a Soundbart felszerelni tervezi.
 - Átmérő: M5
 - Hossz: 35 mm vagy hosszabb javasolt.
- A Soundbar falra történő felszerelése előtt csatlakoztassa kábeleket az egységtől a külső készülékekhez.
- A telepítés előtt kapcsolja ki és húzza ki a hálózatból a készüléket. Ellenkező esetben áramütést okozhat.

Fali konzol komponensek

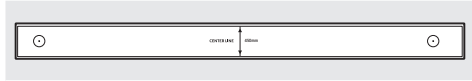

Falikonzol sín



Tartócsavar (2 db)



Csavar (2 db)



Fali Konzol (2 db)

1. Helyezze a **Falikonzol sínt** a fal felszínére.
 - A **Falikonzol sínt** szintbe hozva kell elhelyezni.
 - Amennyiben a TV a falra van felszerelve, a készüléket legalább 5 cm-el a TV alá helyezze el.



TV



5 cm vagy több

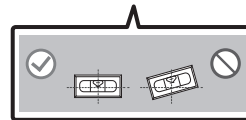

2. Igazítsa a papírsablont **Középső vonalát** a televízió közepéhez (ha a Soundbart a televízió alá szereli fel), majd rögzítse a **Falikonzol sínt** a falra ragasztószalaggal.

- Ha a felszerelés nem televízió alá történik, akkor igazítsa a **Középső vonalát** a felszerelési terület közepéhez.



3. Használjon egy hegyes tárgyat, például tollat vagy ceruzát, hogy megjelölhesse a lyukak pozícióját, majd távolítsa el a **Falikonzol sín**.

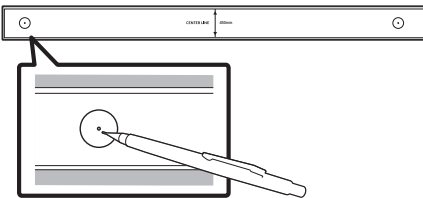

4. Egy megfelelő méretű fúrószárral fúrjon lyukat a falba minden jelölésnél.
- Ha a jelölések nem egyeznek meg a csomók pozíciójával, akkor mindenképpen illesszen be megfelelő horgonyokat vagy tipliket a lyukakba, mielőtt behelyezné a tartócsavarokat. Ha horgonyokat vagy tipliket használ, akkor győződjön meg arról, hogy a kifúrt lyukak elég nagyok-e a használni kívánt horgonyokhoz vagy tiplikhez.

5. Nyomjon egy csavart (nem része a csomagnak) valamennyi **Tartócsavar** keresztül, majd csavarozza mindegyik csavart szorosan a tartócsavar lyukakba.

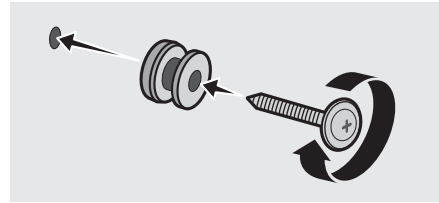

6. Szereljen fel 2 **Fali Konzol** a megfelelő tájolásban a Soundbar alá, 2 **Csavar** használatával.

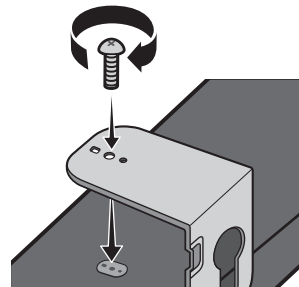

- Az összeszerelés során győződjön meg arról, hogy a **Fali Konzol** felfüggesztő része a Soundbar hátoldala mögött legyen.

A Soundbar hátoldala

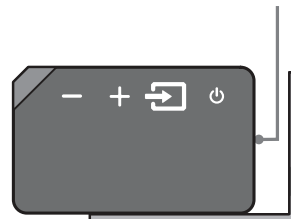

A Soundbar jobb széle

7. Szerelje fel a Soundbart a mellékelt **Fali Konzol**, a **Fali Konzol** felfüggesztésével a falon levő **Tartócsavar**.

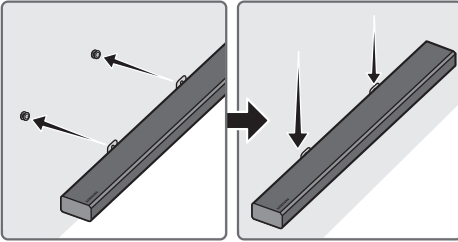

8. Az alábbi ábrán látható módon csúsztassa le a Soundbart, hogy a **Tartócsavar** stabilan megtartsák a **Fali Konzol**.

- Helyezze be a **Tartócsavar** a (Falikonzolok) széles (alsó) részébe, majd csúsztassa le a **Fali Konzol**, hogy a **Tartócsavar** stabilan megtartsák a **Fali Konzol**.

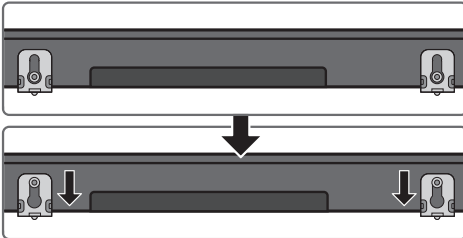

A Tartó-Kábel összeszerelése

A képen látható módon használja a mellékelt **Csavar** a **Tartó-Kábel** rögzítéséhez a Soundbar-ra, majd használja a **Tartó-Kábel** a kábelek rendezéséhez.

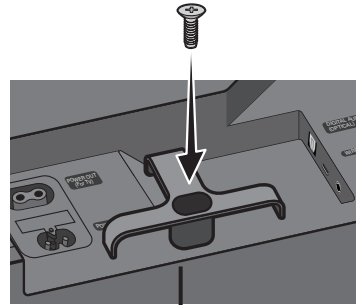

Tartó-Kábel

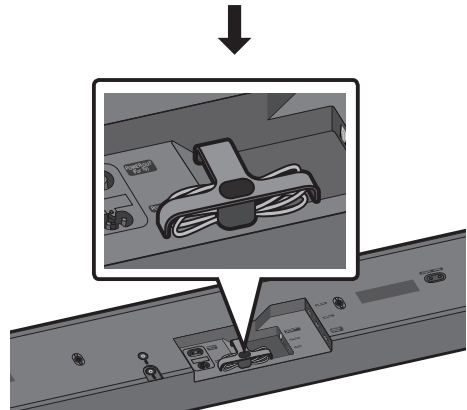

10 HIBAELEHÁRÍTÁS

Mielőtt segítséget kérne, ellenőrizze a következőket:

A készülék nem kapcsol be.

A hálózati kábel be van dugva a konnektorba?

- A hálózati kábelt csatlakoztassa a konnektorba.

Egy funkció nem működik a gomb megnyomásakor.

Van statikus elektromosság a levegőben?

- Húzza ki a dugót, majd csatlakoztassa újra.

A hang időnként kihagy BT módban.

- Lásd a Bluetooth csatlakozás szakaszokat a 9 és 15. lapon

Nincs hang.

Be van kapcsolva a némítás?

- A VOL gombbal kapcsolja ki a funkciót.

A hangerő minimumon van?

- Állítsa be a hangerőt.

Nem működik a távvezérlő.

Lemerültek az elemek?

- Helyezzen be új elemeket.

Túl nagy a távolság a távirányító és a Soundbar központi egység között?

- Vigye a távirányítót közelebb a Soundbar központi egységhez.

Nem lehetséges a kapcsolódás a TV-hez

Vezetékes hálózaton keresztüli csatlakozás esetén

- Ellenőrizze, hogy a kábel megfelelően van-e csatlakoztatva.
(Ellenőrizze a port nevét, hogy meggyőződhessen arról, hogy a kábel a megfelelő porthoz csatlakozik-e.)
(Lásd a vonatkozó oldalt az egyes csatlakozási módokkal kapcsolatban.)
- Nyomja meg a  (Forrás) gombot a Soundbar jobb oldalán vagy a távvezérlőn, hogy ellenőrizze, megfelelő-e az üzemmód.

Vezeték nélküli hálózaton keresztüli csatlakozás esetén

→ Csatlakozás Bluetooth-on keresztül

1. Váltsa a Soundbar-t „BT PAIRING” módba, majd használja a TV-t az újbóli kereséshez.
(A részleteket lásd a 9. oldalon.)

→ Csatlakozás Wi-Fi-n keresztül

1. Ellenőrizze, hogy a televízió kompatibilis modell-e.
 - Kizárólag a 2014 után megjelent **Samsung Smart TV**-k vannak támogatva.
2. Ellenőrizze, hogy a televízió kapcsolódik-e Wi-Fi-re.
 - Ha a TV nincs csatlakoztatva a Wi-Fi-re, használja a TV hálózati menüjét a csatlakozás létrehozásához.
(Lásd a TV felhasználói kézikönyvét.)

3. Ellenőrizze, hogy a Soundbar csatlakoztatva van-e Wi-Fi-hez.
 - Ha csatlakoztatva van, akkor a Soundbar megtalálható a hangszórók listáján, ha a **Samsung Multiroom** alkalmazást fut a mobilkészleten (pl. okostelefon, tablet). (A részleteket lásd a 17. oldalon.)
4. Keressen egy DFS csatornát.
 - Ha a vezeték nélküli útválasztó (Wi-Fi) egy DFS csatornát használ, akkor nem lehetséges Wi-Fi csatlakozást létrehozni a TV és a Soundbar között. Lépjen kapcsolatba internetszolgáltatójával a részletekért.

11 SZABADALMAK



Manufactured under license from Dolby Laboratories. Dolby, Dolby Audio, Pro Logic, and the double-D symbol are trademarks of Dolby Laboratories.



For DTS patents, see <http://patents.dts.com>.
Manufactured under license from DTS Licensing Limited. DTS, the Symbol, DTS in combination with the Symbol, and DTS Digital Surround are registered trademarks or trademarks of DTS, Inc. in the United States and/or other countries. © DTS, Inc. All Rights Reserved.



The terms HDMI and HDMI High-Definition Multimedia Interface, and the HDMI Logo are trademarks or registered trademarks of HDMI Licensing LLC in the United States and other countries.



- A Spotify szoftver az itt található külső licencként hatálya alá esik: www.spotify.com/connect/third-party-licenses.
- A Spotify Connectről további információért látogasson el a www.spotify.com/connect oldalra.

12 NYÍLT FORRÁSKÓDÚ LICENC MEGJEGYZÉS

A termékben használt nyílt forráskódú szoftverekkel kapcsolatos további információkért látogasson el a honlapra: <http://opensource.samsung.com>

13 FONTOS MEGJEGYZÉS A SZERVIZZEL KAPCSOLATBAN

- Az útmutatóban látható ábrák és illusztrációk csak referenciaként szolgálnak, és eltérhetnek a termék tényleges megjelenésétől.
- Adminisztrációs költséget számíthatunk fel, ha
 - (a) mérnököknek kell ellátogatnia otthonába és a termék nem hibásodott meg (a felhasználói kézikönyv elolvasásának elmulasztása esetén).
 - (b) a készüléket javítóműhelybe hozza, de nem hibásodott meg (a felhasználói kézikönyv elolvasásának elmulasztása esetén).
- A látogatás vagy a javítási munka megkezdése előtt tájékoztatjuk az adminisztrációs díj mértékéről.

14 MŰSZAKI ADATOK ÉS ÚTMUTATÓ

Műszaki adatok

A 2/1984. (III. 10.) BkM-lpM sz. együttes rendelet alapján, mint forgalmazó tanúsítjuk, hogy a HW-MS750/HW-MS751 típusú készülék megfelel az alábbi műszaki jellemzőknek

ÁLTALÁNOS	Tömeg	6,3 kg
	Méreték (Szé x Ma x Mé)	1150,0 x 80,0 x 130,4 mm
	Működési hőmérséklet	+5°C - +35°C
	Páratartalom	10 % - 75 %
HDMI	Videó	1080p, 1080i, 720p, 576p, 480p 2160p@24/25/30Hz 4:4:4 2160p@60/50Hz 4:2:0
Hangszóró		Mélyszórázó x 6, Magasszórázó x 5, 4ohm
Támogatott lejátszási formátumok		LPCM 2ch, Dolby Audio™ (Dolby® Digital -t támogatja), DTS
Vezeték nélküli eszköz kimeneti teljesítmény	Wi-Fi max jeladó teljesítmény	100 mW 2,4 GHz – 2,4835 GHz mellett, 5,15 GHz – 5,35 GHz & 5,47 GHz – 5,725 GHz
	BT max jeladó teljesítmény	100 mW 2,4 GHz – 2,4835 GHz mellett

MEGJEGYZÉSEK

- A Samsung Electronics Co., Ltd fenntartja a jogot a műszaki adatok külön figyelmeztetés nélküli megváltoztatására.
- A súly- és méretadatok körülbelüli értékek.
- Az áramellátással és enegriafelhasználással kapcsolatos további információért olvassa el a terméken található címkét. (Címke : Soundbar Központi Egység alja)

Figyelem : A készülék automatikusan újraindul, ha be/kikapcsolja a Wi-Fi/Ethernet funkciót.

Készenléti teljesítményfelvétel (W) (A hálózati portok mind „BE” állapotban)		3,7W
Wi-Fi/Ethernet	Port inaktiválás módja	Nyomja meg a Wi-Fi SETUP gombot a terméken 30 másodpercre a Wi-Fi/Ethernet be/kikapcsolásához.
Bluetooth	Port inaktiválás módja	Nyomja meg a SPK ADD gombot a terméken 30 másodpercre a Bluetooth be/kikapcsolásához.

- A Samsung Electronics ezennel kijelenti, hogy ez a berendezés megfelel a 2014/53/EK irányelv előírásainak. Az EU megfelelőségi nyilatkozat az alábbi weboldalon olvasható:
<http://www.samsung.com>, lépjen be a Támogatás > Terméktámogatás keresése menübe, és írja be a modell nevét. Ez a berendezés az EU összes országában működtethető. E berendezés 5GHz WLAN(Wi-Fi vagy SRD) funkciója csak beltéren működtethető.





[A termékhez tartozó akkumulátorok megfelelő ártalmatlanítása]

(A szelektív gyűjtő rendszerekkel rendelkező országokban használható)

Az akkumulátoron, a kézikönyvön vagy a csomagoláson szereplő jelzés arra utal, hogy hasznos élettartama végén a terméket nem szabad egyéb háztartási hulladékkal együtt kidobni. Ahol szerepel a jelzés, a Hg, Cd vagy Pb kémiai elemjelölések arra utalnak, hogy az akkumulátor az EK 2006/66. Számú irányelvben rögzített referenciaszintet meghaladó mennyiségű higanyt, kadmiumot vagy ólmot tartalmaz.

Az akkumulátorok nem megfelelő kezelése esetén ezek az anyagok veszélyt jelenthetnek az egészségre vagy a környezetre.

A természeti erőforrások megóvása és az anyagok újrafelhasználásának ösztönzése érdekében kérjük, különítse el az akkumulátorokat a többi hulladéktól és vigye vissza a helyi, ingyenes akkumulátorleadó helyre.



A termék hulladékba helyezésének módszere

(WEEE – Elektromos & elektronikus berendezések hulladékai)

(A szelektív gyűjtő rendszerekkel rendelkező országokban használható)

Ez a jelzés a terméken, tartozékain vagy dokumentációján arra utal, hogy hasznos élettartama végén a terméket és elektronikus tartozékait (pl. töltőegység, fejhallgató, USB kábel) nem szabad háztartási hulladékkal együtt kidobni. A szabálytalan hulladékba helyezés által okozott környezet- és egészségkárosodás megelőzése érdekében ezeket a tárgyakat különítse el a többi hulladéktól, és felelősségteljesen gondoskodjon az újrahasonosításukról az anyagi erőforrások fenntartható újrafelhasználásának elősegítése érdekében.

A háztartási felhasználók a termék forgalmazójától vagy a helyi önkormányzati szervektől kérjenek tanácsot arra vonatkozóan, hová és hogyan vihetik el az elhasznált termékeket a környezetvédelmi szempontból biztonságos újrahasonosítás céljából.

Az üzleti felhasználók lépjenek kapcsolatba szállítójukkal, és vizsgálják meg az adásvételi szerződés feltételeit. Ezt a terméket és tartozékait nem szabad az egyéb közületi hulladékkal együtt kezelni.

A Samsung környezetvédelem iránti elkötelezettségével és termékspecifikus jogszabályi kötelezettségeivel kapcsolatban, pl. REACH, WEEE, Akkumulátorok, látogasson el az alábbi weboldalra: http://www.samsung.com/uk/aboutsamsung/samsungelectronics/corporatecitizenship/data_corner.html weboldalra

© 2017 Samsung Electronics Co., Ltd. All rights reserved.

Contact SAMSUNG WORLD WIDE

If you have any questions or comments relating to Samsung products, please contact the SAMSUNG customer care Centre.

Country	Contact Centre ☎	Web Site
■ Europe		
UK	0330 SAMSUNG (7267864)	www.samsung.com/uk/support
IRELAND (EIRE)	0818 717100	www.samsung.com/ie/support
GERMANY	0619677 555 77	www.samsung.com/de/support
FRANCE	01 48 63 00 00	www.samsung.com/fr/support
ITALIA	800-SAMSUNG (800.7267864)	www.samsung.com/it/support
SPAIN	0034902172678	www.samsung.com/es/support
PORTUGAL	808 207 267	www.samsung.com/pt/support
LUXEMBURG	261 03 710	www.samsung.com/be_fr/support
NETHERLANDS	088 90 90 100	www.samsung.com/nl/support
BELGIUM	02-201-24-18	www.samsung.com/be/support (Dutch)
		www.samsung.com/be_fr/support (French)
NORWAY	815 56480	www.samsung.com/no/support
DENMARK	707 019 70	www.samsung.com/dk/support
FINLAND	030-6227 515	www.samsung.com/fi/support
SWEDEN	0771 726 786	www.samsung.com/se/support
POLAND	801-172-678* lub +48 22 607-93-33* *(koszt połączenia według taryfy operatora)	http://www.samsung.com/pl/support/
HUNGARY	0680SAMSUNG (0680-726-7864)	www.samsung.com/hu/support
AUSTRIA	0800-SAMSUNG (0800-7267864) [Only for Dealers] 0810-112233	www.samsung.com/at/support

Country	Contact Centre ☎	Web Site
SWITZERLAND	0800 726 78 64 (0800-SAMSUNG)	www.samsung.com/ch/support (German) www.samsung.com/ch_fr/support (French)
CZECH	800 - SAMSUNG (800-726786)	www.samsung.com/cz/support
SLOVAKIA	0800 - SAMSUNG (0800-726 786)	www.samsung.com/sk/support
CROATIA	072 726 786	www.samsung.com/hr/support
BOSNIA	055 233 999	www.samsung.com/support
MONTENEGRO	020 405 888	
SLOVENIA	080 697 267 (brezplačna številka)	www.samsung.com/si/support
SERBIA	011 321 6899	www.samsung.com/rs/support
ALBANIA	045 620 202	www.samsung.com/al/support
BULGARIA	*3000 Цена в мрежата 0800 111 31, Безплатна телефонна линия	www.samsung.com/bg/support
ROMANIA	*8000 (apel in retea) 08008-726-78-64 (08008-SAMSUNG) Apel GRATUIT	www.samsung.com/ro/support
CYPRUS	8009 4000 only from landline, toll free	
GREECE	80111-SAMSUNG (80111 726 7864) only from land line (+30) 210 6897691 from mobile and land line	www.samsung.com/gr/support
LITHUANIA	8-800-77777	www.samsung.com/lt/support
LATVIA	8000-7267	www.samsung.com/lv/support
ESTONIA	800-7267	www.samsung.com/ee/support

