

SAMSUNG harman/kardon

USER MANUAL

HW-Q60R HW-Q60RS

BEZPEČNOSTNÍ INFORMACE

BEZPEČNOSTNÍ VAROVÁNÍ

ABYSTE PŘEDEŠLI RIZIKU ÚRAZU ELEKTRICKÝM PROUDEM, NEODNÍMEJTE ZADNÍ KRYT PŘÍSTROJE.

UVNITŘ PŘÍSTROJE NEJSOU ŽÁDNÁ SERVISNÍ MÍSTA. OPRAVU SVĚŘTE KVALIFIKOVANÉMU SERVISNÍMU TECHNIKOVÍ.









Popis symbolů, které se mohou vyskytovat na vašem produktu Samsung, najdete v níže uvedené tabulce.

VAROVÁNÍ

- Tento přístroj musí být vždy připojen k síťové zásuvce, která je řádně uzemněna.

VÝSTRAHA

- ABYSTE PŘEDEŠLI RIZIKU ÚRAZU ELEKTRICKÝM PROUDEM, ZASUŇTE ŠIROKOU ČÁST VIDLICE SÍŤOVÉ ZÁSTRČKY DO ŠIROKÉHO VÝŘEZU AŽ NA DORAZ.
- Tento přístroj musí být vždy připojen k síťové zásuvce, která je řádně uzemněna.
- Pro odpojování přístroje od sítě je třeba odpojit síťový napájecí kabel ze síťové zástrčky, a z tohoto důvodu musí být tato zástrčka snadno přístupná.
- Nevystavujte tento přístroj kapající nebo stříkající vodě. Neumistujte na přístroj nádoby naplněné kapalinou, například vázy.
- Pro úplné vypnutí přístroje je nutné vytáhnout napájecí zásuvku ze zástrčky. Napájecí zásuvka proto musí být vždy dobře přístupná.

	VÝSTRAHA RIZIKO ÚRAZU ELEKTRICKÝM PROUDEM. NEOTEVÍREJTE!	
	Tento symbol znamená, že součásti uvnitř jsou pod vysokým napětím. Jakýkoli kontakt s vnitřní částí přístroje je nebezpečný.	
	Tento symbol označuje, že k tomuto přístroji byla přiložena důležitá dokumentace týkající se provozu a údržby.	
	Výrobek třídy II: Tento symbol indikuje, že zařízení nevyžaduje ochranné elektrické uzemnění. Nenachází-li se na produktu s napájecím kabelem tento symbol, MUSÍ BÝT produkt spolehlivě uzemněn.	
	Střídavé napětí (AC): Tento symbol indikuje, že jmenovité napětí označené tímto symbolem je střídavé napětí.	
	Stejnoseměrné napětí (DC): Tento symbol indikuje, že jmenovité napětí označené tímto symbolem je stejnosměrné napětí.	
	Upozornění, nahlédněte do pokynů k použití: Tento symbol radí uživateli, aby nahlédl do uživatelské příručky, kde najde další informace související s bezpečností.	

BEZPEČNOSTNÍ OPATŘENÍ

1. Ujistěte se, že zdroj napětí AC ve vašem domě odpovídá požadavkům napájení uvedeným na identifikačním štítku nalepeném na spodní straně produktu. Přístroj instalujte ve vodorovné poloze na vhodný podklad (např. nábytek) s dostatečným prostorem okolo pro větrání 7 – 10 cm. Neblokujte ventilační otvory. Neumísťujte přístroj na zesilovače ani jiná zařízení, která se mohou zahřívát. Přístroj je navržen pro nepřetržitě používání. Pro úplné vypnutí přístroje odpojte napájecí zástrčku od zásuvky. Pokud se chystáte přístroj delší dobu nepoužívat, odpojte jej od zásuvky.
2. Během bouřky odpojte zástrčku napájecího kabelu ze zásuvky elektrorozvodné sítě. Napětové špičky způsobené blesky by mohly přístroj poškodit.
3. Přístroj nevystavujte přímému slunečnímu světlu nebo jiným zdrojům tepla. Hrozí přehřátí a následná porucha přístroje.
4. Přístroj chraňte před vlhkostí (např. vázy) a horkem (např. krb) a neumísťujte jej do blízkosti zdrojů silných magnetických nebo elektrických polí. V případě poruchy přístroje odpojte napájecí kabel od elektrorozvodné sítě. Přístroj není určen k průmyslovému využití. Používejte jej pouze pro osobní účely. Pokud byl přístroj uložen v chladném prostředí, může dojít ke kondenzaci. Při přepravě přístroje v zimním období počkejte před jeho opětovným použitím přibližně 2 hodiny, než získá pokojovou teplotu.

5. Baterie používaná v tomto přístroji obsahuje chemikálie, které mohou poškodit životní prostředí. Nevyhazujte použité baterie do běžného domovního odpadu. Nevyhazujte baterie do ohně. Nezkratujte, nerozebírejte nebo nepřehřívejte baterie. V případě nesprávné výměny baterie hrozí riziko výbuchu. Baterii vyměňujte pouze za baterii stejného typu.

O PŘÍRUČCE

Uživatelská příručka má dvě části: tato UŽIVATELSKÁ PŘÍRUČKA v tištěné podobě a podrobná KOMPLETNÍ PŘÍRUČKA, kterou si můžete stáhnout.



UŽIVATELSKÁ PŘÍRUČKA

Tato příručka obsahuje bezpečnostní pokyny, informace o instalaci výrobku, součástech, připojeních a specifikaci výrobku.



KOMPLETNÍ PŘÍRUČKA

Po naskenování QR kódu získáte přístup ke KOMPLETNÍ PŘÍRUČKA ve středisku online zákaznické podpory společnosti Samsung. Chcete-li si tuto příručku zobrazit na svém počítači nebo mobilním zařízení, stáhněte si ji z webu společnosti Samsung ve formátu dokumentu.
(<http://www.samsung.com/support>)

Změny konstrukce a specifikace bez předchozího upozornění jsou vyhrazeny.

OBSAH

01	Kontrola součástí	2
	Vložení baterií do dálkového ovladače (2 tužkové baterie AA)	2
02	Popis výrobku	3
	Přední panel / pravý panel zařízení Soundbar	3
	Dolní panel zařízení Soundbar	3
03	Připojení zařízení Soundbar	4
	Připojení napájení	4
	Připojení Soundbaru k subwooferu	5
	– Automatické propojení subwooferu se zařízením Soundbar	5
	– Ruční připojení subwooferu při selhání automatického připojení	6
	Připojení sady SWA-8500S (prodává se samostatně) k Soundbaru	7
04	Připojení k televizoru	9
	Metoda 1: Připojení pomocí kabelu	9
	– Připojení pomocí optického kabelu	9
	– Připojení televizoru pomocí kabelu HDMI	10
	Metoda 2: Bezdrátové připojení	11
	– Připojení televizoru přes Bluetooth	11
05	Připojení externího zařízení	13
	Připojení pomocí optického či analogového audio kabelu (AUX)	13
	Připojení pomocí kabelu HDMI	14
06	Připojení paměťového zařízení USB	15
	Aktualizace softwaru	15

07	Připojení mobilního zařízení	16
	Připojení přes Bluetooth	16
08	Používání dálkového ovladače	17
	Jak používat dálkový ovladač	17
	Nastavení hlasitosti zařízení Soundbar pomocí dálkového ovladače	20
09	Instalace sady pro upevnění na stěnu	21
	Bezpečnostní opatření při montáži	21
	Součásti pro upevnění na stěnu	21
10	Podstavec držáku – montáž	23
	Podstavec držáku – součásti	23
11	Řešení problémů	25
12	Licence	26
13	Poznámka k licenci otevřeného softwaru	26
14	Důležité upozornění k servisu	26
15	Technické údaje a další informace	27
	Technické údaje	27

01 KONTROLA SOUČÁSTÍ

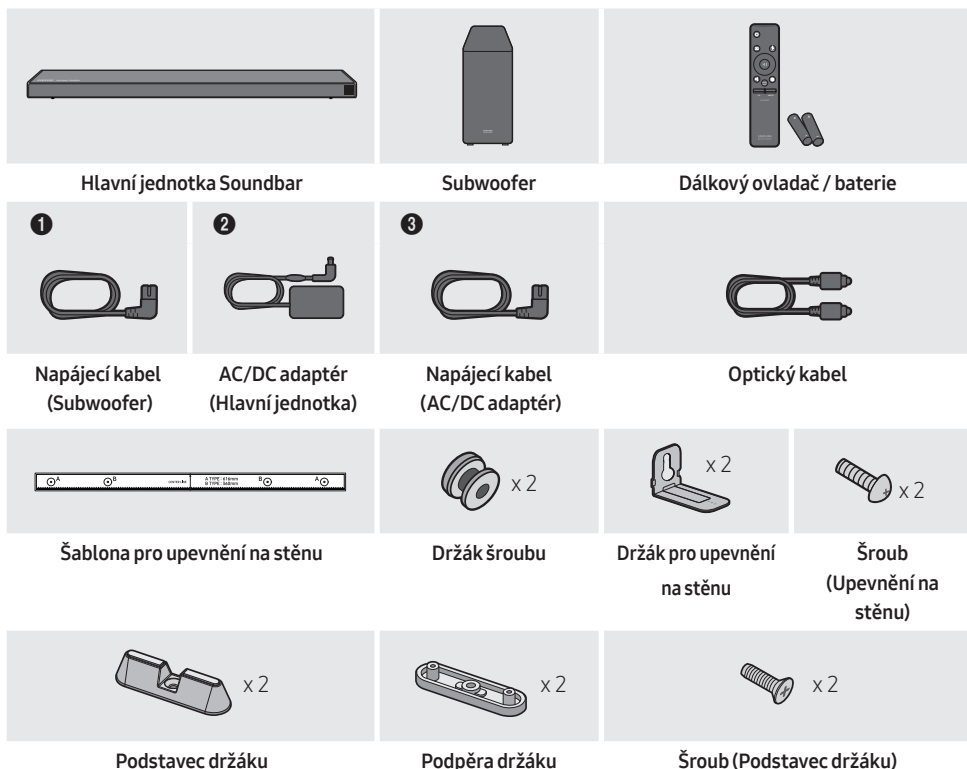

- Další informace týkající se napájení a spotřeby energie naleznete na štítku na produktu. (Štítek: Spodní strana hlavní jednotky Soundbar)
- Pořadí pro připojení jednotlivých součástí napájení je označeno čísly (1, 2, 3). Další informace o připojení napájení najdete na straně 4.
- Chcete-li zakoupit další součásti nebo volitelné kabely, obraťte se na servisní středisko společnosti Samsung nebo na oddělení péče o zákazníky společnosti Samsung.

Vložení baterií do dálkového ovladače (2 tužkové baterie AA)

Sundejte kryt baterií ve směru šipky. Do ovladače vložte 2 baterie AA (1,5 V) s ohledem na správnou polaritu. Zasuňte kryt baterií zpět na místo.

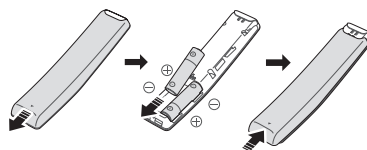

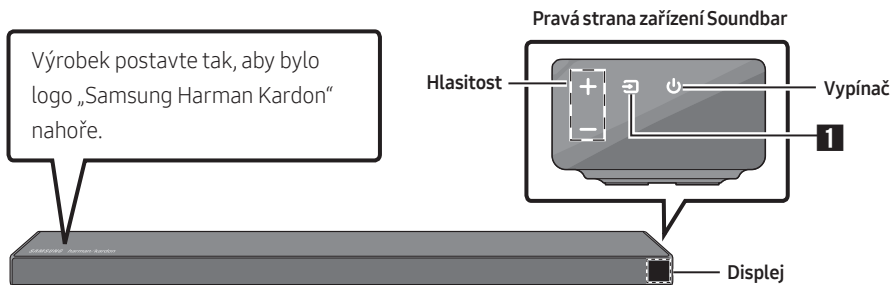

02 POPIS VÝROBKU

Přední panel / pravý panel zařízení Soundbar

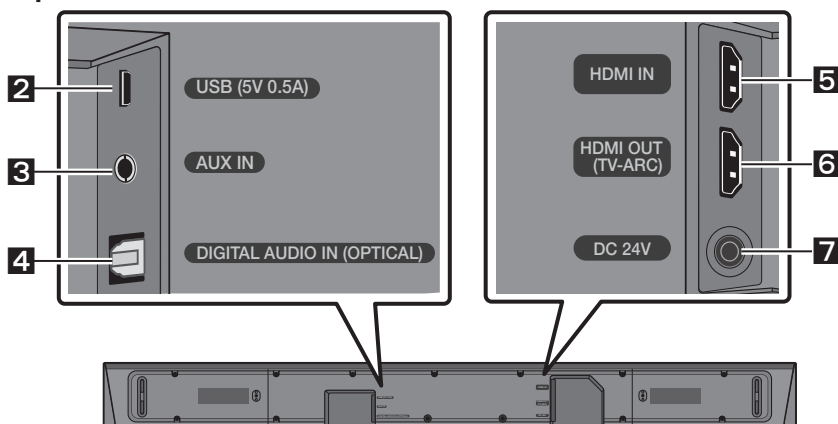

Dolní panel zařízení Soundbar



1	Zdroj	Slouží k výběru režimu vstupního zdroje. (D.IN / AUX / HDMI / BT / USB) <ul style="list-style-type: none"> Chcete-li zapnout režim „BT PAIRING“, změňte zdroj na režim „BT“ a stiskněte a déle než 5 sekund podržte tlačítko  (Zdroj).
2	USB	Slouží k připojení zařízení USB, ze kterého můžete přehrávat hudební soubory prostřednictvím zařízení Soundbar.
3	AUX	Slouží k připojení k analogovému výstupu externího zařízení.
4	D.IN	Slouží k připojení k digitálnímu (optickému) výstupu externího zařízení.
5	HDMI IN	Umožňuje současný výsílání signálů digitálního videa a zvuku přes kabel HDMI. Slouží k připojení k výstupu HDMI externího zařízení.
6	HDMI OUT	Slouží k připojení ke konektoru HDMI (ARC) na televizoru.
7	DC 24V	Slouží k připojení napájecího AC/DC adaptéru. (Vstup napájení)

03 PŘIPOJENÍ ZAŘÍZENÍ SOUNDBAR

Připojení napájení

V pořadí zřejmém z následujícího obrázku (1, 2, 3) postupně zapojte subwoofer a Soundbar do elektrické zásuvky:

- 1 Zapojte napájecí kabel do subwooferu.
- 2 Připojte výstupní napájecí kabel ke napájecímu adaptéru a pak k Soundbaru.
- 3 Zapojte zástrčku napájecího kabelu do elektrické zásuvky.

Viz následující obrázky.

- Další informace týkající se požadovaného napájení a spotřeby energie naleznete na štítku výrobku. (Štítek: Spodní strana hlavní jednotky Soundbar)

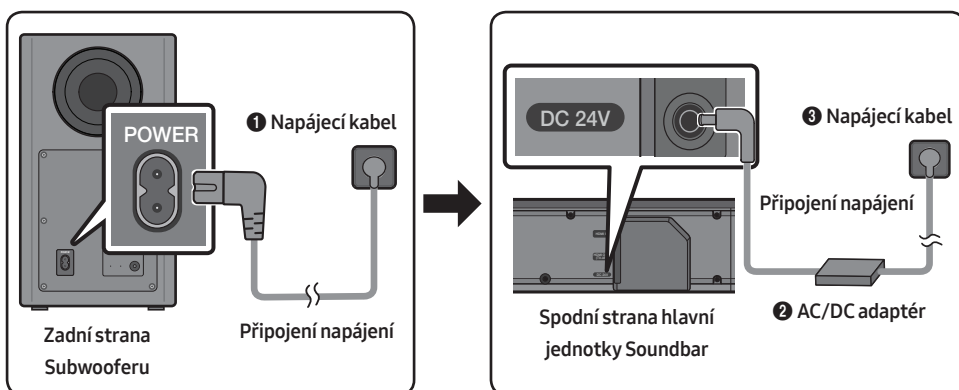

- Zajistěte, aby byl AC/DC adaptér umístěn na stole nebo na podlaze. Pokud AC/DC adaptér umístíte tak, že visí a vstup kabelu AC směřuje nahoru, může do adaptéru vniknout voda nebo jiné cizí látky a způsobit jeho závadu.

Připojení Soundbaru k subwooferu

Po připojení subwooferu můžete poslouchat zvuk s výraznými basy.

Automatické propojení subwooferu se zařízením Soundbar

Jakmile po připojení napájecích kabelů do zařízení Soundbar a subwooferu zapnete napájení, subwoofer se automaticky připojí k zařízení Soundbar.

- Po dokončení automatického párování se rozsvítí modré kontrolky na zadní straně subwooferu.

Kontrolky LED na zadní straně subwooferu

LED	Stav	Popis	Řešení
Modrá	Svítí	Úspěšně připojeno (normální provoz)	-
	Bliká	Obnovení připojení	Zkontrolujte, zda je k hlavní jednotce Soundbaru správně zapojen napájecí kabel, nebo přibližně 5 minut vyčkejte. Pokud kontrolka stále bliká, zkuste připojit subwoofer ručně. Pokyny naleznete na straně 6.
Červená	Svítí	Pohotovostní režim (s vypnutou hlavní jednotkou Soundbar)	Zkontrolujte, zda je k hlavní jednotce Soundbar správně zapojen napájecí kabel.
		Připojení se nezdařilo	Připojte se znovu. Pokyny k ručnímu připojení najdete na straně 6.
Červená a modrá	Bliká	Závada	Kontaktujte servisní středisko společnosti Samsung (kontaktní údaje najdete v této příručce).

Ruční připojení subwooferu při selhání automatického připojení

Před provedením níže uvedeného postupu ručního připojení:

- Zkontrolujte, zda jsou správně připojeny napájecí kabely zařízení Soundbar a subwooferu.
- Zkontrolujte, zda je zařízení Soundbar zapnuto.

1. Stiskněte a alespoň na 5 sekund podržte tlačítko **ID SET** na zadní straně subwooferu.
 - Červená kontrolka na zadní straně subwooferu zhasne a začne blikat modrá kontrolka.

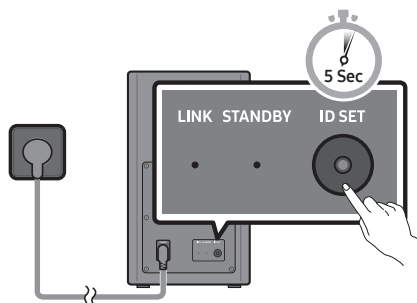

Zadní strana Subwooferu

2. Podržte minimálně 5 sekund stisknuté tlačítko **Nahoru** na dálkovém ovladači.
 - Na displeji Soundbaru se krátce zobrazí zpráva **ID SET**, která poté zmizí.
 - Po dokončení **ID SET** se Soundbar automaticky zapne.

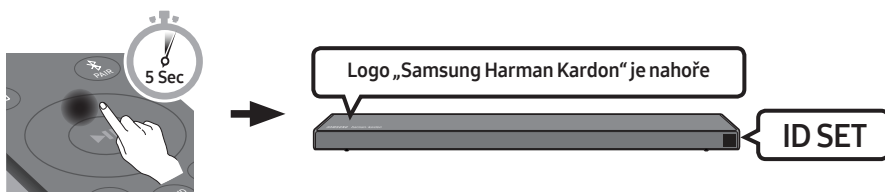

3. Zkontrolujte, zda kontrolka LINK LED svítí nepřerušovaně modře (připojení je dokončeno).

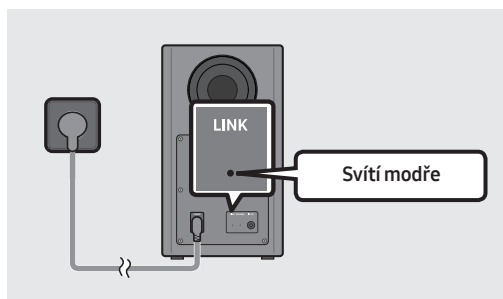

Jakmile je vytvořeno připojení mezi Soundbarem a bezdrátovým subwooferem, přestane kontrolka LINK LED blikat a bude svítit nepřerušovaně modře.

Připojení sady SWA-8500S (prodává se samostatně) k Soundbaru

Připojte k Soundbaru sadu bezdrátových zadních reproduktorů Samsung (SWA-8500S, prodává se samostatně) a dosáhnete skutečného prostorového zvuku bez nutnosti použití kabelů.

1. Připojte modul bezdrátového přijímače ke 2 prostorovým reproduktorům.
 - Reproduktorové kabely jsou barevně rozlišeny.

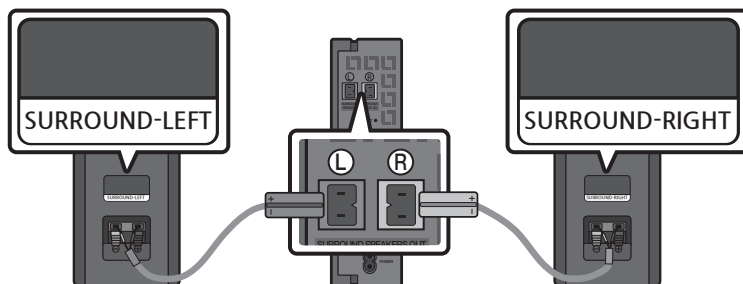

2. Po připojení modulu bezdrátového přijímače do elektrické zásuvky zkontrolujte jeho pohotovostní stav.

- Na modulu bezdrátového přijímače začne blikat kontrolka LINK LED (modrá). Pokud kontrolka LED neblinká, stiskněte hrotem propisky na zadní straně modulu bezdrátového přijímače na 5 až 6 sekund tlačítko **ID SET**, dokud nezačne blikat kontrolka LINK LED (modře). Další informace o kontrolce LED najdete v uživatelské příručce k sadě SWA-8500S.

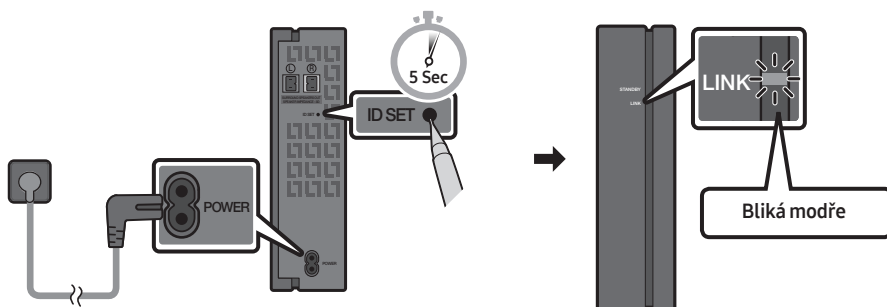

3. Podržte minimálně 5 sekund stisknuté tlačítko **Nahoru** na dálkovém ovladači.
- Na displeji Soundbaru se krátce zobrazí zpráva **ID SET**, která poté zmizí.
 - Po dokončení **ID SET** se Soundbar automaticky zapne.

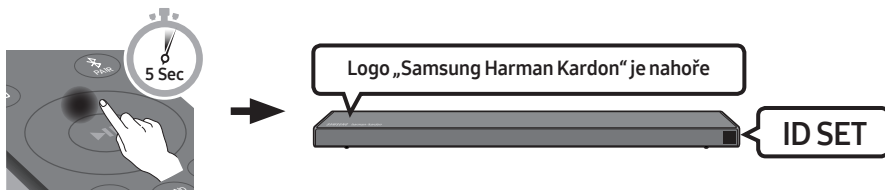

⚠ VÝSTRAHA

- Pokud Soundbar přehrává hudbu ve chvíli, kdy jej připojíte k sadě SWA-8500S, může dojít k zadrhávání zvuku v důsledku dokončování připojení.
4. Zkontrolujte, zda kontrolka LINK LED svítí nepřerušovaně modře (připojení je dokončeno).

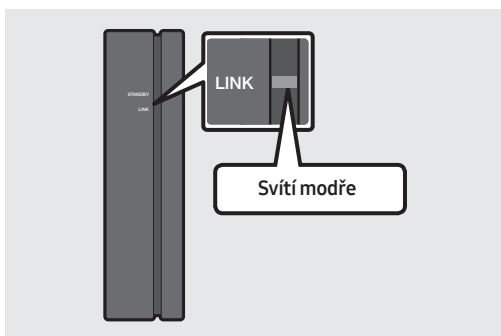

Jakmile je vytvořeno připojení mezi Soundbarem a modulem bezdrátového připojení, přestane kontrolka LINK LED blikat a bude svítit modře.

5. Není-li sada SWA-8500S připojena, opakujte postup od kroku 2.

04 PŘIPOJENÍ K TELEVIZORU

Zvuk televizoru můžete ze zařízení Soundbar poslouchat prostřednictvím kabelového nebo bezdrátového připojení.

- Pokud je zařízení Soundbar připojeno k vybraným televizorům Samsung, je možné jej ovládat dálkovým ovladačem televizoru.
 - Po propojení Soundbaru s televizorem pomocí optického kabelu budou tuto funkci podporovat televizory Samsung Smart TV s podporou funkce Bluetooth uvedené na trh od roku 2017.
 - Tato funkce vám rovněž umožňuje pomocí nabídky televizoru upravit zvukové pole a různá nastavení včetně hlasitosti a ztlumení zvuku.

Metoda 1: Připojení pomocí kabelu

Pokud jsou vysílané signály Dolby Digital a „formát výstupu digitálního zvuku“ je na vašem televizoru nastaven na PCM, doporučujeme změnit toto nastavení na Dolby Digital. Změnou tohoto nastavení dosáhnete lepší kvality zvuku. (Nabídka televizoru může v závislosti na výrobci obsahovat jiná označení pro Dolby Digital a PCM.)

Připojení pomocí optického kabelu

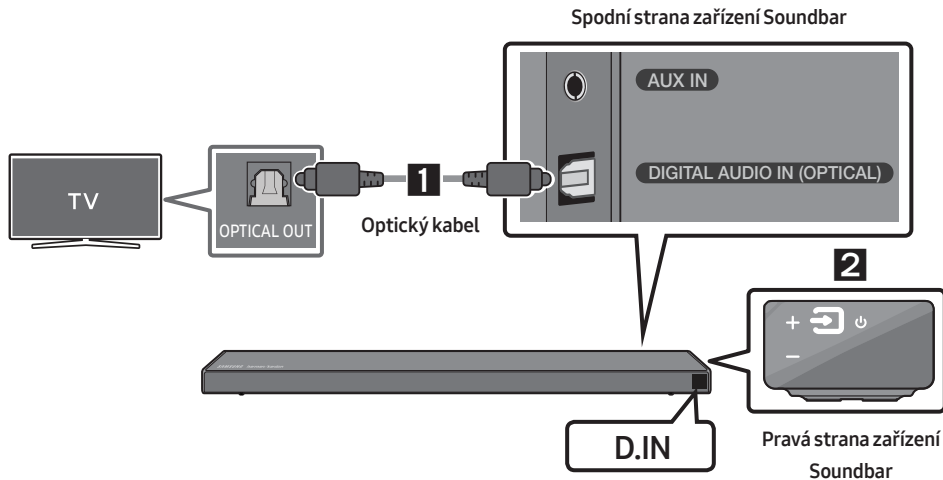

1. Pomocí digitálního optického kabelu propojte konektor **DIGITAL AUDIO IN (OPTICAL)** na zařízení Soundbar s konektorem **OPTICAL OUT** na televizoru.
2. Na pravém panelu nebo na dálkovém ovladači stiskněte tlačítko **(Zdroj)** a vyberte režim „**D.IN**“.

Auto Power Link

Funkce Auto Power Link umožňuje zapnout televizor současně se zařízením Soundbar.

1. Pomocí digitálního optického kabelu propojte zařízení Soundbar s televizorem.
2. Stisknutím tlačítka **Vlevo** na dálkovém ovladači na 5 sekund můžete zapnout nebo vypnout funkci Auto Power Link.
 - Funkce Auto Power Link je ve výchozím nastavení zapnutá.
(Chcete-li tuto funkci vypnout, podržte na dálkovém ovladači 5 sekund stisknuté tlačítko **Vlevo**.)
 - V závislosti na připojeném zařízení nemusí funkce Auto Power Link fungovat.
 - Tato funkce je k dispozici pouze v režimu „D.IN“.



Připojení televizoru pomocí kabelu HDMI

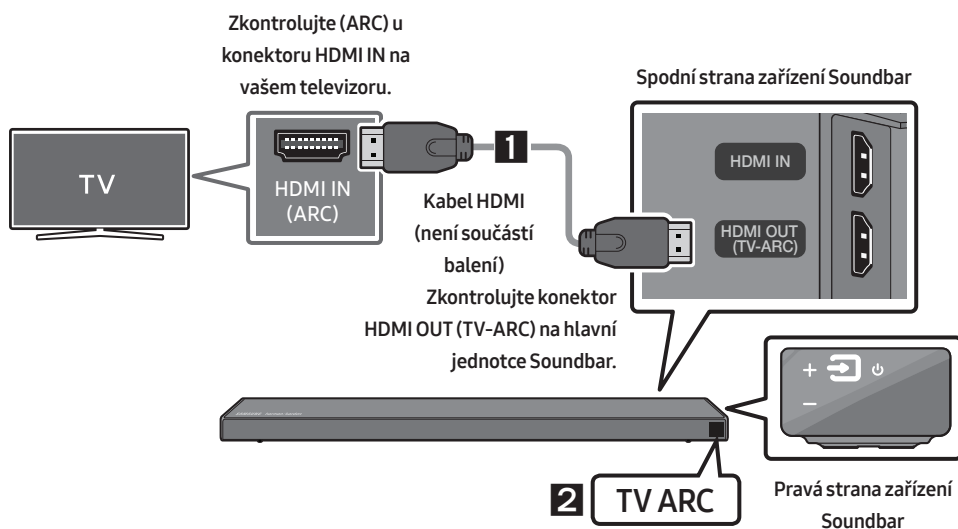

1. Zapněte zařízení Soundbar a televizor a podle obrázku připojte kabel HDMI (není součástí balení).
2. Na displeji hlavní jednotky Soundbar se zobrazí „TV ARC“ a zařízení Soundbar začne přehrávat zvuk z televizoru.
 - Pokud není zvuk televizoru slyšet, přepněte pomocí tlačítka  (**Zdroj**) na dálkovém ovladači nebo na pravé straně zařízení Soundbar do režimu „D.IN“. Na obrazovce se postupně objeví „D.IN“ a „TV ARC“ a zařízení Soundbar začne přehrávat zvuk z televizoru.
 - Pokud se na displeji hlavní jednotky Soundbaru nezobrazí „TV ARC“, zkontrolujte, zda je kabel HDMI (není součástí balení) zapojen do správného konektoru.
 - Pomocí tlačítek hlasitosti na dálkovém ovladači televizoru můžete měnit úroveň hlasitosti zařízení Soundbar.

Metoda 2: Bezdrátové připojení

Připojení televizoru přes Bluetooth

Pokud k zařízení Soundbar připojíte přes Bluetooth televizor, můžete poslouchat stereofonní zvuk bez zbytečně překážejících kabelů.

- Současně lze připojit pouze jeden televizor.

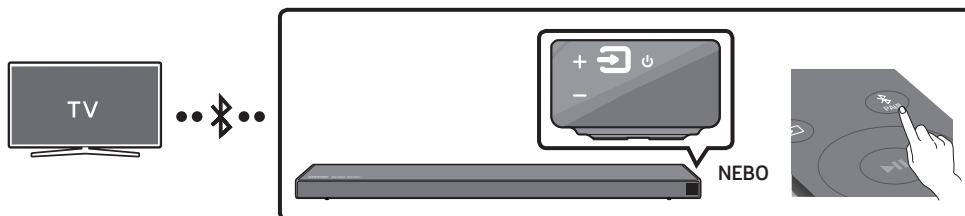

První připojení

1. Stisknutím tlačítka **PAIR** na dálkovém ovladači přejděte do režimu „**BT PAIRING**“.
(NEBO) a. Na pravém panelu stiskněte tlačítko **(Zdroj)** a vyberte režim „**BT**“.
Pokud není k Soundbaru připojeno žádné zařízení Bluetooth, „**BT**“ se během několika sekund automaticky změní na „**BT READY**“.
b. Pokud se na displeji zobrazí „**BT READY**“, stiskněte na pravém panelu Soundbaru tlačítko **(Zdroj)** a podržte jej déle než 5 sekund. Zobrazí se „**BT PAIRING**“.
2. Na televizoru zvolte režim Bluetooth (další informace najdete v příručce k televizoru).
3. Na obrazovce televizoru vyberte ze seznamu možnost „**[AV] Samsung Soundbar Q6R-Series**“.
V seznamu zařízení Bluetooth na obrazovce televizoru je dostupné zařízení Soundbar označeno zprávou „**Need Pairing**“ nebo „**Paired**“. Chcete-li zařízení Soundbar připojit, vyberte tuto zprávu a vytvořte připojení.
 - Po připojení televizoru se na předním displeji zařízení Soundbar zobrazí **[Název televizoru]** → „**BT**“.
4. Nyní uslyšíte ze zařízení Soundbar zvuk televizoru.

Pokud se připojení zařízení nezdaří

- Pokud se v seznamu objeví dříve připojené zařízení Soundbar (např. „**[AV] Samsung Soundbar Q6R-Series**“), odstraňte je.
- Poté opakujte kroky 1 až 3.

Odpojení zařízení Soundbar od televizoru

Na pravém panelu nebo na dálkovém ovladači stiskněte tlačítko  (**Zdroj**) a vyberte jiný režim než „BT“.

- Vzhledem k tomu, že televizor musí přijmout od zařízení Soundbar odezvu, bude odpojení chvíli trvat (požadovaný čas se může lišit v závislosti na modelu televizoru).
- Chcete-li zrušit automatické připojení přes Bluetooth mezi Soundbarem a televizorem, stiskněte na dálkovém ovladači na 5 sekund tlačítko **▶II (Přehrát/Pozastavit)**, když je Soundbar ve stavu „**BT READY**“. (Přepnutí mezi Zapnuto → Vypnuto)

Jaký je rozdíl mezi BT READY a BT PAIRING?

- **BT READY** : V tomto režimu můžete vyhledávat dříve připojené televizory nebo připojit dříve připojené mobilní zařízení k Soundbaru.
- **BT PAIRING** : V tomto režimu můžete k Soundbaru připojit nové zařízení. Stiskněte na dálkovém ovladači tlačítko **✳ PAIR** nebo na pravé straně Soundbaru podržte déle než 5 sekund stisknuté tlačítko  (**Zdroj**), když je Soundbar v režimu „**BT**“.

POZNÁMKY

- Budete-li při připojování zařízení Bluetooth vyzváni k zadání PIN kódu, zadejte <0000>.
- Pokud bude v režimu připojení přes Bluetooth vzdálenost mezi zařízením Soundbar a zařízením Bluetooth větší než 10 metrů, dojde ke ztrátě připojení.
- Zařízení Soundbar se po 20 minutách ve stavu Ready automaticky vypne.
- Vyhledávání nebo připojení přes Bluetooth nemusí u zařízení Soundbar fungovat v těchto případech:
 - V okolí zařízení Soundbar je silné elektrické pole.
 - Se zařízením Soundbar je současně spárováno několik zařízení Bluetooth.
 - Zařízení Bluetooth je vypnuto, není na svém místě nebo má poruchu.
- Elektronická zařízení mohou působit vysokofrekvenční rušení. Zařízení, která generují elektromagnetické vlnění (např. součásti mikrovlnných a bezdrátových sítí), musí být mimo dosah hlavní jednotky Soundbar.

05 PŘIPOJENÍ EXTERNÍHO ZAŘÍZENÍ

Připojte se k externímu zařízení prostřednictvím kabelové nebo bezdrátové sítě a přehrávejte zvuk ze zařízení Soundbar.

Připojení pomocí optického či analogového audio kabelu (AUX)

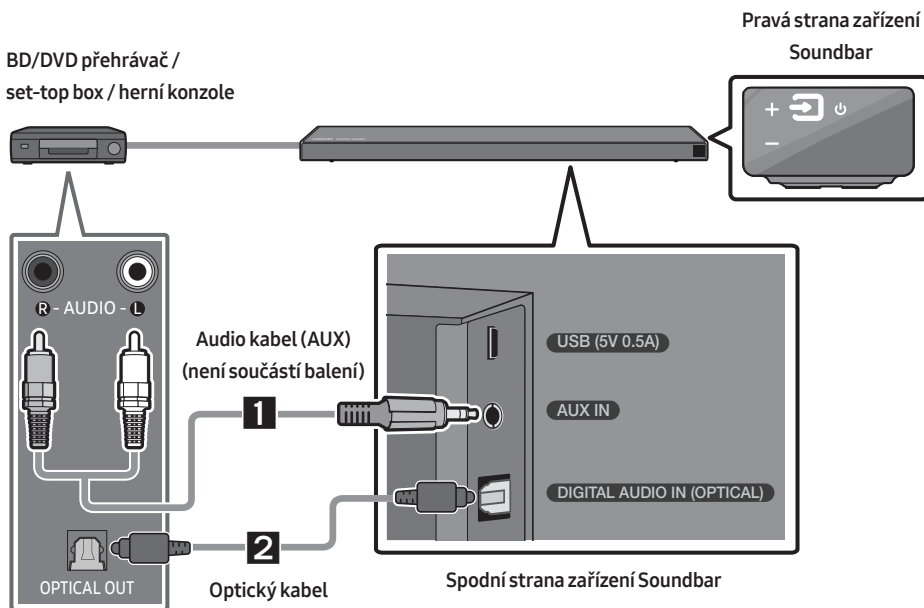

1 Audio kabel (AUX)

- 1 Pomocí audio kabelu propojte konektory **AUX IN** (Audio) na hlavní jednotce a **AUDIO OUT** na zdrojovém zařízení.
- 2 Pomocí tlačítka  (**Zdroj**) na pravém panelu nebo na dálkovém ovladači zvolte režim „**AUX**“.

2 Optický kabel

- 1 Pomocí digitálního optického kabelu propojte konektor **DIGITAL AUDIO IN (OPTICAL)** na hlavní jednotce s konektorem **OPTICAL OUT** na zdrojovém zařízení.
- 2 Pomocí tlačítka  (**Zdroj**) na pravém panelu nebo na dálkovém ovladači zvolte režim „**D.IN**“.

Připojení pomocí kabelu HDMI

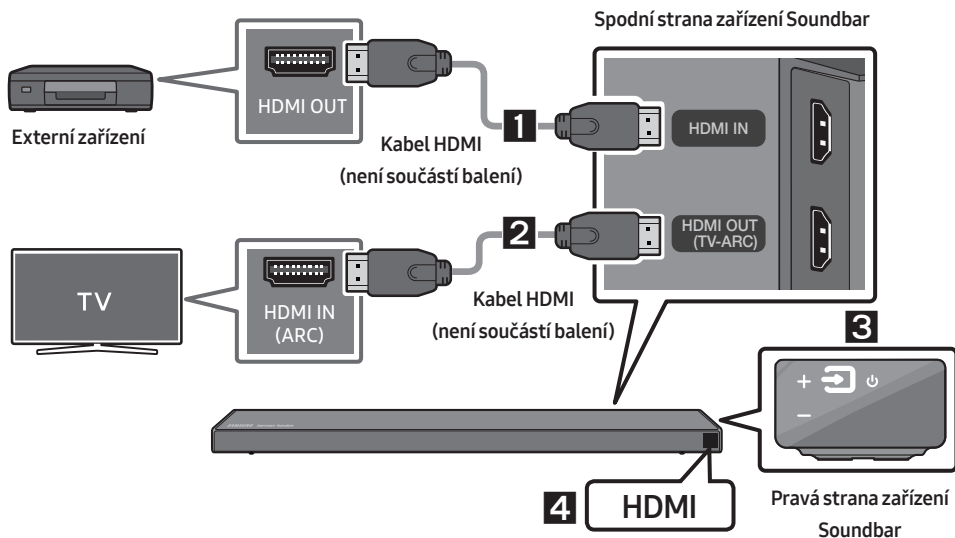

1. Pomocí kabelu HDMI (není součástí balení) propojte konektor **HDMI IN** na zadní straně výrobku s konektorem HDMI OUT na digitálním zařízení.
2. Pomocí kabelu HDMI (není součástí balení) propojte konektor **HDMI OUT (TV-ARC)** na zadní straně výrobku s konektorem HDMI IN na vašem televizoru.
3. Na pravém panelu nebo na dálkovém ovladači stiskněte tlačítko  (**Zdroj**) a vyberte režim „HDMI“.
4. Na displeji zařízení Soundbar se zobrazí Režim „HDMI“ a zařízení začne přehrávat zvuk.

06 PŘIPOJENÍ PAMĚŤOVÉHO ZAŘÍZENÍ USB

Pomocí zařízení Soundbar můžete přehrávat hudební soubory uložené na paměťových zařízeních USB.

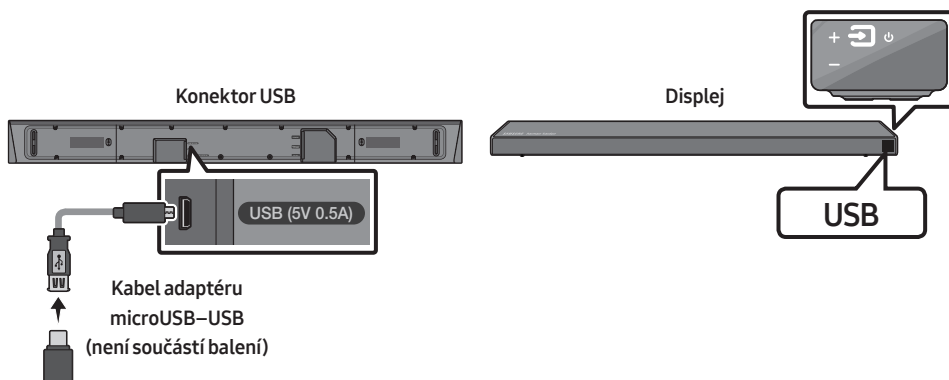

1. Připojte kabel adaptéru microUSB–USB se zástrčkou microUSB (typ B, USB 2.0) na jednom konci a standardní zásuvkou USB 2.0 (typ A) na druhém konci do konektoru microUSB na zařízení Soundbar.
 - Kabel adaptéru microUSB–USB se prodává samostatně. Chcete-li si jej zakoupit, obraťte se na servisní středisko společnosti Samsung nebo na oddělení péče o zákazníky společnosti Samsung.
2. Do zásuvky USB kabelu adaptéru připojte své zařízení USB.
3. Na pravém panelu nebo na dálkovém ovladači stiskněte tlačítko  (**Zdroj**) a vyberte režim „**USB**“.
4. Na displeji se zobrazí „**USB**“.
5. Nyní můžete prostřednictvím zařízení Soundbar přehrávat hudební soubory z paměťového zařízení USB.
 - Pokud není zařízení USB připojeno déle než 20 minut, zařízení Soundbar se automaticky vypne (Auto Power Down).

Aktualizace softwaru

Společnost Samsung může v budoucnu vydat aktualizace firmwaru pro zařízení Soundbar.

Je-li aktualizace k dispozici, připojte zařízení USB, na kterém je tato aktualizace firmwaru uložena, ke konektoru USB na zařízení Soundbar a můžete firmware aktualizovat.

Další informace o stahování souborů aktualizací najdete na webu společnosti Samsung Electronics (www.samsung.com → Support). Poté zadejte nebo vyberte model vašeho zařízení Soundbar, vyberte možnost Software a aplikace a potom Ke stažení. Názvy položek v možnostech se mohou měnit.

07 PŘIPOJENÍ MOBILNÍHO ZAŘÍZENÍ

Připojení přes Bluetooth

Pokud k zařízení Soundbar připojíte přes Bluetooth mobilní zařízení, můžete poslouchat stereofonní zvuk bez zbytečně překážejících kabelů.

- Současně lze připojit nejvýše jedno zařízení Bluetooth.

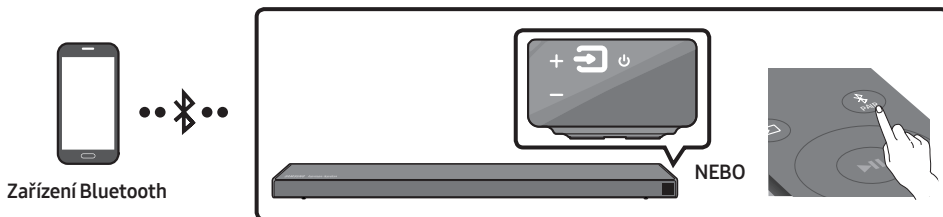

První připojení

1. Stisknutím tlačítka **PAIR** na dálkovém ovladači přejděte do režimu „**BT PAIRING**“.
(NEBO) a. Na pravém panelu stiskněte tlačítko **(Zdroj)** a vyberte režim „**BT**“.
Pokud není k Soundbaru připojeno žádné zařízení Bluetooth, „**BT**“ se během několika sekund automaticky změní na „**BT READY**“.
b. Pokud se na displeji zobrazí „**BT READY**“, stiskněte na pravém panelu Soundbaru tlačítko **(Zdroj)** a podržte jej déle než 5 sekund. Zobrazí se „**BT PAIRING**“.
2. Vyberte ze seznamu možnost „**[AV] Samsung Soundbar Q6R-Series**“.
 - Po připojení zařízení Soundbar k zařízení Bluetooth se na čelním displeji zobrazí **[Název zařízení Bluetooth]** → „**BT**“.
3. Nyní můžete prostřednictvím zařízení Soundbar přehrávat hudební soubory ze zařízení připojeného přes Bluetooth.

Pokud se připojení zařízení nezdaří

- Pokud se v seznamu objeví dříve připojené zařízení Soundbar (např. „**[AV] Samsung Soundbar Q6R-Series**“), odstraňte je.
- Poté opakujte kroky 1 a 2.

POZNÁMKA





- Po prvním připojení Soundbaru k vašemu mobilnímu zařízení použijte k dalšímu připojení režim „**BT READY**“. Podrobnosti najdete na straně 12.



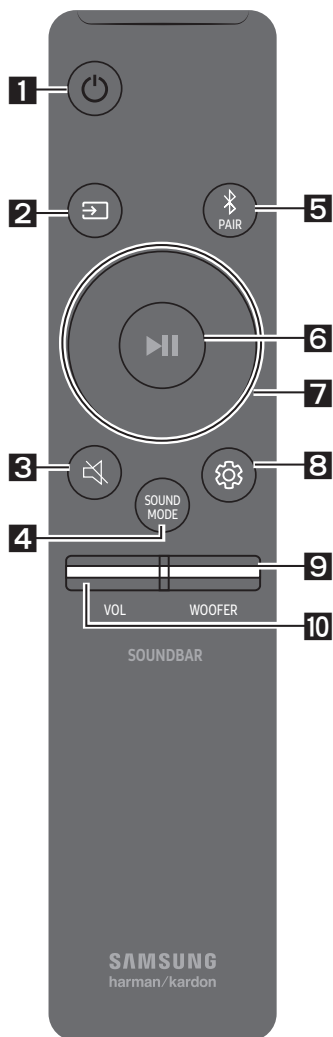



Další informace o připojeních přes Bluetooth najdete v části „Připojení televizoru přes Bluetooth“ na straně 11–12.





08 POUŽÍVÁNÍ DÁLKOVÉHO OVLADAČE

Jak používat dálkový ovladač

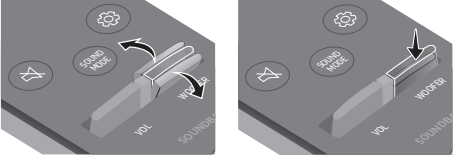

1	 Vypínač	Slouží k zapnutí a vypnutí zařízení Soundbar.
2	 Zdroj	Pomocí tohoto tlačítka můžete vybrat zdroj připojený k zařízení Soundbar.
3	 Ztlumit	Stisknutím tlačítka  (Ztlumit) ztlumíte zvuk. Dalším stisknutím tlačítka zvuk opět zapnete.
4	 SOUND MODE	Požadovaný zvukový efekt si můžete vybrat z možností STANDARD , SURROUND SOUND , GAME PRO nebo ADAPTIVE SOUND . <ul style="list-style-type: none">• DRC (Dynamic Range Control) Umožňuje použít řízení dynamického rozsahu obsahu Dolby Digital. Funkci DRC (Dynamic Range Control) můžete zapnout nebo vypnout tak, že stisknete a podržíte tlačítko SOUND MODE, když je Soundbar vypnutý. Po zapnutí funkce DRC dojde ke ztišení hlasitého zvuku (zvuk může být zkreslený).• Bluetooth Power Tato funkce umožňuje automaticky zapnout Soundbar po přijetí žádosti o připojení z dříve připojeného televizoru nebo zařízení Bluetooth. Tato funkce je ve výchozím nastavení zapnutá.<ul style="list-style-type: none">– Chcete-li vypnout funkci Bluetooth Power, podržte stisknuté tlačítko SOUND MODE na déle než 5 sekund.

<p>5</p>  <p>Bluetooth PAIR</p>	<p>Stiskněte tlačítko  PAIR. Na displeji Soundbaru se zobrazí zpráva „BT PAIRING“. V tomto režimu můžete Soundbar připojit k novému zařízení Bluetooth tak, že tento Soundbar vyberete ze seznamu vyhledaných zařízení Bluetooth.</p>
<p>6</p>  <p>Přehrát/ Pozastavit</p>	<p>Stisknutím tlačítka  dočasně pozastavíte přehrávání hudebního souboru. Dalším stisknutím tohoto tlačítka bude přehrávání hudebního souboru pokračovat.</p>
<p>7</p>  <p>Nahoru/Dolů/ Vlevo/Vpravo</p>	 <p>Stisknutím uvedených míst zvolte možnost Nahoru/Dolů/ Vlevo/Vpravo.</p> <p>Pomocí možností Nahoru/Dolů/Vlevo/Vpravo na tomto tlačítku můžete vybírat a nastavovat funkce.</p> <ul style="list-style-type: none"> • Opakování Chcete-li použít funkci opakování v režimu „USB“, stiskněte tlačítko Nahoru. • Přeskočení skladby Stisknutím tlačítka Vpravo vyberete další hudební soubor. Stisknutím tlačítka Vlevo vyberete předchozí hudební soubor. • Anynet+ / Auto Power Link Funkce Anynet+ a Auto Power Link se dají zapnout nebo vypnout. Funkce Anynet+ a Auto Power Link lze zapnout a vypnout pomocí tlačítek Vpravo a Vlevo. <ul style="list-style-type: none"> – Anynet+ : Je-li zařízení Soundbar připojeno k televizoru Samsung kabelem HDMI, můžete je dálkovým ovladačem tohoto televizoru ovládat. Stisknutím a podržením tlačítka Vpravo na 5 sekund můžete přepínat mezi zapnutím (ON) a vypnutím (OFF) funkce Anynet+. – Auto Power Link : Je-li zařízení Soundbar připojeno k vašemu televizoru digitálním optickým kabelem, může se zapínat automaticky při zapnutí televizoru. Stisknutím a podržením tlačítka Vlevo na 5 sekund můžete přepínat mezi zapnutím (ON) a vypnutím (OFF) funkce Auto Power Link. – Funkce Anynet+ / Auto Power Link jsou ve výchozím nastavení zapnuty (ON). • ID SET Podržením stisknutého tlačítka Nahoru po dobu 5 sekund dokončíte ID SET (při připojování k příslušenství).

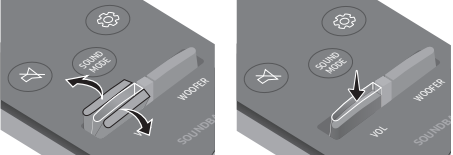
<p>8</p>	 <p>Ovládání zvuku</p>	<p>K dispozici máte tyto možnosti: TREBLE, BASS nebo AUDIO SYNC.</p> <ul style="list-style-type: none"> • Chcete-li ovládat úroveň výšek a basů, vyberte v Nastavení zvuku možnost TREBLE nebo BASS a pomocí tlačítek Nahoru/Dolů nastavte hodnotu hlasitosti v rozmezí -6 až +6. • Není-li obraz a zvuk televizoru a zařízení Soundbar synchronizován, vyberte v Nastavení zvuku možnost AUDIO SYNC a pomocí tlačítek Nahoru/Dolů nastavte zpoždění na hodnotu 0–300 milisekund. (Není k dispozici v režimu „USB“.) • Služba AUDIO SYNC je podporována pouze u některých funkcí.
<p>9</p>	 <p>WOOFER</p>	 <p>Pohybem tohoto tlačítka nahoru nebo dolů můžete nastavit hlasitost subwooferu na -12 nebo na -6 až +6. Po stisknutí tohoto tlačítka se hlasitost subwooferu nastaví na úroveň 0.</p>
<p>10</p>	 <p>VOL</p>	 <p>Pohybem tohoto tlačítka nahoru nebo dolů můžete nastavit hlasitost.</p> <ul style="list-style-type: none"> • Ztlumit Stisknutím tlačítka VOL ztlumíte zvuk. Dalším stisknutím tlačítka zvuk opět zapnete.

Nastavení hlasitosti zařízení Soundbar pomocí dálkového ovladače

Máte-li televizor Samsung, můžete nastavit hlasitost Soundbaru pomocí IR dálkového ovladače, který je dodáván s televizorem Samsung.

Nejprve v nabídce televizoru Samsung nastavte zvuk televizoru na externí reproduktory a poté budete moci ovládat hlasitost Soundbaru dálkovým ovladačem Samsung. Další informace najdete v uživatelské příručce k televizoru. Výchozím režimem pro tuto funkci je ovládání dálkovým ovladačem televizoru Samsung. Pokud nemáte televizor Samsung, změnu nastavení této funkce proveďte pomocí níže uvedených pokynů.

1. Vypněte Soundbar.

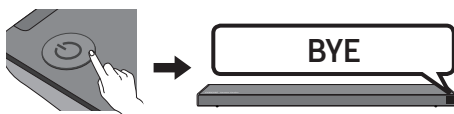

2. Nechcete-li tuto funkci používat, zatlačte několikrát tlačítko **WOOFER** na 5 sekund nahoru, dokud se na displeji nezobrazí zpráva „**OFF-TV REMOTE**“.

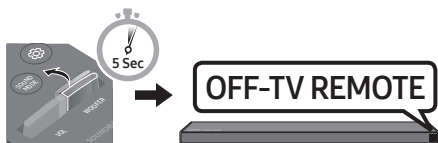

3. Chcete-li Soundbar ovládat dálkovým ovladačem televizoru, zatlačte několikrát tlačítko **WOOFER** na 5 sekund nahoru, dokud se na displeji nezobrazí zpráva „**ALL-TV REMOTE**“. Poté v nabídce televizoru vyberte externí reproduktory.

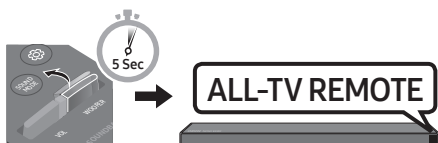

4. Chcete-li vrátit Soundbar do výchozího režimu (ovládání dálkovým ovladačem televizoru Samsung), vytlačte opakovaně tlačítko **WOOFER** na 5 sekund nahoru, dokud se na displeji nezobrazí zpráva „**SAMSUNG-TV REMOTE**“.

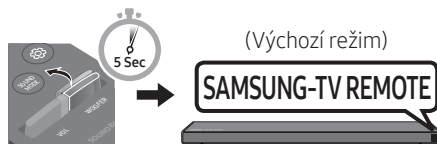

- Při každém podržení tlačítka **WOOFER** v horní poloze na 5 sekund dojde k přepnutí režimu v tomto pořadí: „**SAMSUNG-TV REMOTE**“ (Výchozí režim) → „**OFF-TV REMOTE**“ → „**ALL-TV REMOTE**“.
- Tato funkce nemusí být v závislosti na dálkovém ovladači k dispozici.
- Seznam výrobců, kteří tuto funkci podporují, najdete v KOMPLETNÍ PŘÍRUČKA ke svému Soundbaru na webu společnosti Samsung (www.samsung.com/support).
- Tato funkce ovládání hlasitosti funguje pouze s IR dálkovými ovladači televizorů. S Bluetooth dálkovými ovladači televizorů nefunguje (ovladače vyžadující spárování).

09 INSTALACE SADY PRO UPEVNĚNÍ NA STĚNU

Bezpečnostní opatření při montáži

- Montáž provádějte pouze na svislou stěnu.
- Zařízení neinstalujte v místě s vysokou teplotou a vlhkostí.
- Zkontrolujte, zda je zeď dostatečně silná, aby výrobek unesla. Pokud ne, zeď vyztužte nebo zvolte pro montáž jiné místo.
- Je třeba zakoupit a používat upevňovací šrouby nebo kotvy, které se hodí pro typ vaší zdi (sádkokarton, železná deska, dřevo atd.). Nosné šrouby upevněte pokud možno do hmoždinek.
- Upevňovací šrouby do zdi je třeba zakoupit podle typu a tloušťky zdi, na kterou chcete zařízení Soundbar namontovat.
 - Průměr: M5
 - Délka: doporučená délka alespoň 35 mm
- Před montáží zařízení Soundbar na zeď připojte kabely z jednotky do externích zařízení.
- Před montáží zkontrolujte, zda je jednotka vypnuta a odpojena. V opačném případě by mohlo dojít k úrazu elektrickým proudem.

Součásti pro upevnění na stěnu



Šablona pro upevnění na stěnu



Držák šroubu



Šroub



Držák pro upevnění na stěnu

1. Přiložte na plochu stěny Šablona pro upevnění na stěnu.

- Šablona pro upevnění na stěnu musí být umístěna vodorovně.
- Je-li televizor zavěšen na stěně, musí být zařízení Soundbar namontováno alespoň 5 cm pod ním.

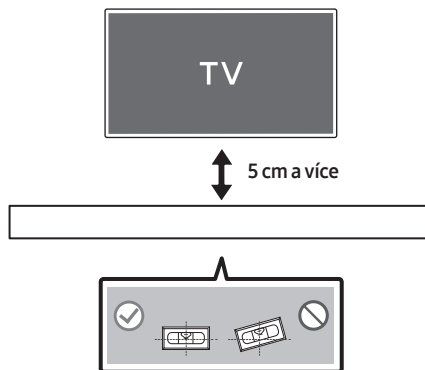

2. Vyrovnějte **Osu šablony pro upevnění na stěnu** se středem televizoru (pokud montujete Soundbar pod televizor) a lepicí páskou přilepte na zeď **Šablona pro upevnění na stěnu**.
- Pokud zařízení nemontujete pod televizor, umístěte **Osa** do středu montážní oblasti.

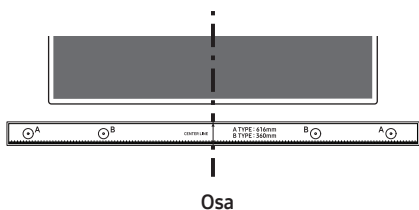

3. Do středu otvorů **A-TYPE** na obou stranách šablony udělejte špičkou pera nebo ořezané tužky značky pro otvory pro nosné šrouby a potom **Šablona pro upevnění na stěnu** sundejte.

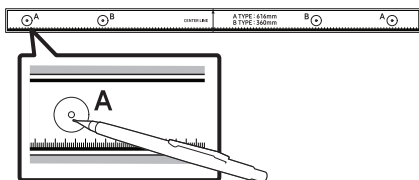

4. V místě každé značky vyvrtejte do stěny vrtákem vhodné velikosti otvor.
- Pokud značky neodpovídají poloze čepů, ujistěte se před vložením nosných šroubů, že jste do otvorů vložili vhodné kotvy nebo hmoždinky. Používáte-li kotvy nebo hmoždinky, ujistěte se, že vyvrtané otvory jsou pro ně dostatečně velké.

5. Každým **Držák šroubu** prostrčte šroub a jednotlivé šrouby pevně zašroubujte do otvorů pro nosné šrouby.

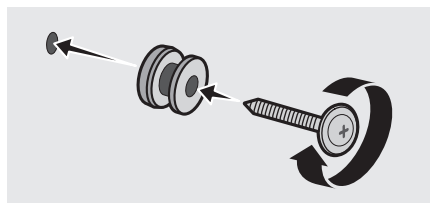

6. Pomocí 2 **Šroubů** namontujte na spodní část Soundbaru ve správném směru 2 **Nástěnné držáky**.

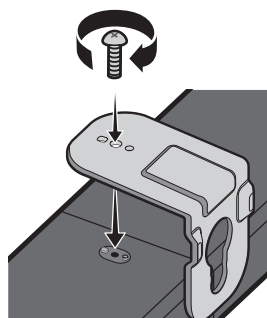

- Demontujte **Podstavce držáku** a **Podpěry držáku**, jsou-li připevněny.
- Během montáže se ujistěte, že jsou za zadní částí zařízení Soundbar umístěna závěsná součást **Nástěnných držáků**.

Zadní strana zařízení
Soundbar

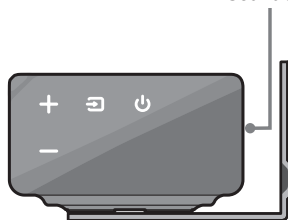

Pravý okraj zařízení Soundbar

7. Montáž zařízení Soundbar provedte tak, že zavěsíte přiložené **Nástěnných držáků** na **Držáky šroubů** na stěně.

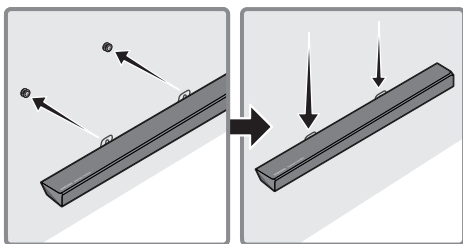

8. Zasuňte Soundbar podle následujícího obrázku tak, aby **Nástěnné držáky** držely pevně na **Šroubech**.

- Širší (spodní) částí **Nástěnné držáky** nasadíte na **Šroubech** a poté posuňte **Nástěnné držáky** dolů tak, aby zůstaly pevně viset na **Šroubech**.

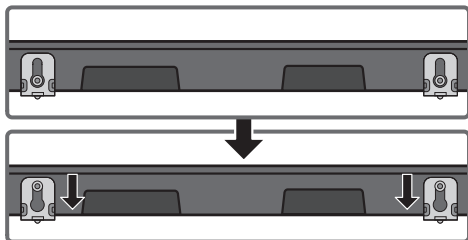

10 PODSTAVEC DRŽÁKU – MONTÁŽ

Podstavec držáku – součásti

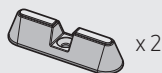

podstavec držáku

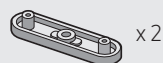

podpěra držáku



šroub

- **Podstavce držáku** umožňují zvýšit výšku Soundbaru, abyste jej mohli namontovat před televizi a nad nožky stojanu na televizi. Viz následující nákres.
- **Podstavce držáku** můžete nastavit na jednu ze tří různých výšek.
- Pomocí **Podstavců držáku** můžete nastavit vzdálenost mezi Soundbarem a televizí dle tvaru stojanu na televizi.

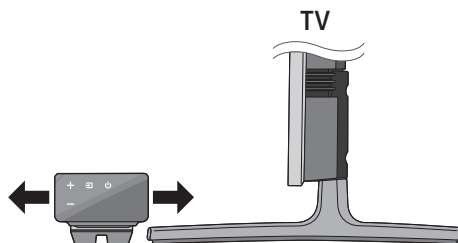

Zvýšení výšky Soundbaru o 15 mm

1. Použijte 2 dodané **Šrouby** k upevnění dvou **Podstavců držáku** k sestavě upevnění na stěnu na spodním panelu Soundbaru.

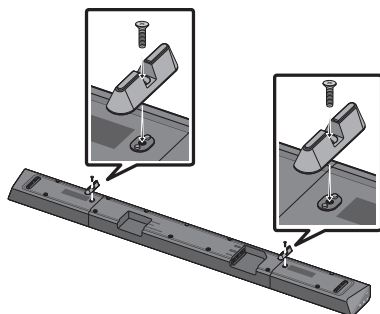

Zvýšení výšky Soundbaru o 20 mm

1. Upevněte dva **Podstavce držáku** ke dvěma **Podpěrám držáku** dle uvedeného obrázku.

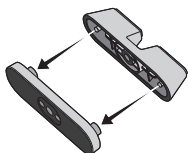

2. Použijte 2 dodané **Šrouby** k upevnění dvou **Podstavců držáku** k sestavě upevnění na stěnu na spodním panelu Soundbaru.

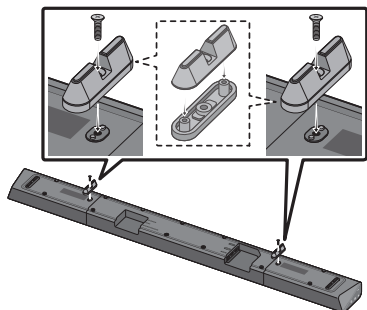

11 ŘEŠENÍ PROBLÉMŮ

Dříve, než se obrátíte na servis, zkontrolujte níže uvedené.

Jednotka nejde zapnout.

Je napájecí kabel připojen do zásuvky?

- Zapojte zástrčku napájecího kabelu do zásuvky.

Po stisknutí tlačítka nefunguje příslušná funkce.

Je ve vzduchu statická elektřina?

- Vytáhněte zástrčku napájecího kabelu ze zásuvky a poté ji znovu zapojte.

V režimu BT dochází k výpadkům zvuku.

- Příslušné informace najdete v částech týkajících se připojení přes Bluetooth na straně 11 a 16.

Ze zařízení Soundbar není slyšet zvuk.

Je zapnuta funkce Ztlumit?

- Stisknutím tlačítka  (Ztlumit) zrušíte funkci ztlumení zvuku.

Je hlasitost nastavena na minimální úroveň?

- Nastavte hlasitost.

Dálkový ovladač nefunguje.

Nejsou vybité baterie?

- Vyměňte baterie za nové.

Není vzdálenost mezi dálkovým ovladačem a hlavní jednotkou Soundbar příliš velká?

- Přejděte s dálkovým ovladačem blíže k hlavní jednotce Soundbar.

Ze subwooferu není slyšet zvuk a bliká na něm červená kontrolka LED.

Tato situace nastává, když subwoofer není připojen k hlavní jednotce Soundbar.

- Pokuste se subwoofer znovu připojit. (Pokyny naleznete na straně 5.)

Subwoofer vydává hučivý zvuk a viditelně se chvěje.

Pokuste se chvění subwooferu snížit.

- Pohybem tlačítka **WOOFER** na dálkovém ovladači nahoru nebo dolů nastavte hlasitost subwooferu. (na -12 nebo na -6 až +6).

12 LICENCE



Manufactured under license from Dolby Laboratories. Dolby, Dolby Audio, Pro Logic, and the double-D symbol are trademarks of Dolby Laboratories.



For DTS patents, see <http://patents.dts.com>. Manufactured under license from DTS Licensing Limited. DTS, the Symbol, DTS in combination with the Symbol, and DTS Digital Surround are registered trademarks or trademarks of DTS, Inc. in the United States and/or other countries. © DTS, Inc. All Rights Reserved.



The terms HDMI and HDMI High-Definition Multimedia Interface, and the HDMI Logo are trademarks or registered trademarks of HDMI Licensing LLC in the United States and other countries.

13 POZNÁMKA K LICENCI OTEVŘENÉHO SOFTWARE

Máte-li dotazy ohledně otevřeného softwaru, kontaktujte společnost Samsung na e-mailové adrese (oss.request@samsung.com).

14 DŮLEŽITÉ UPOZORNĚNÍ K SERVISU

- Obrázky a ilustrace v této uživatelské příručce jsou pouze informativní a mohou se lišit od vlastního vzhledu přístroje.
- Může být účtován režijní poplatek, pokud
 - (a) požádáte o výjezd technika a není zjištěna vada přístroje (např. příčinou potíží bylo to, že jste si nepřečetli tuto příručku)
 - (b) odevzdáte přístroj v servisním středisku a není zjištěna vada přístroje (např. příčinou potíží bylo to, že jste si nepřečetli tuto příručku)
- Výše režijního poplatku vám bude sdělena před zahájením práce v servisu nebo před návštěvou technika u vás.

15 TECHNICKÉ ÚDAJE A DALŠÍ INFORMACE

Technické údaje

Název modelu	HW-Q60R / HW-Q60RS
USB	5V/0,5A
Hmotnost	3,6 kg
Rozměry (Š x V x H)	1100,0 x 59,0 x 100,0 mm
Rozsah provozních teplot	+5°C až +35°C
Rozsah provozní vlhkosti	10 % ~ 75 %
ZESILOVAČ Jmenovitý výstupní výkon	30W x 6 + 10W x 2
Podporované formáty pro přehrávání	LPCM 2ch, Dolby Audio™ (podporuje Dolby® Digital), DTS
VÝSTUPNÍ VÝKON BEZDRÁTOVÉHO ZAŘÍZENÍ Maximální výkon vysílače (Bluetooth) Maximální výkon vysílače (SRD)	100mW při 2,4GHz – 2,4835GHz 25mW při 5,725GHz – 5,825GHz

Název subwooferu	PS-WR65B / PS-WR65BS
Hmotnost	6,2 kg
Rozměry (Š x V x H)	205,0 x 353,0 x 303,2 mm
ZESILOVAČ Jmenovitý výstupní výkon	160W
VÝSTUPNÍ VÝKON BEZDRÁTOVÉHO ZAŘÍZENÍ Maximální výkon vysílače (SRD)	25mW při 5,725GHz – 5,825GHz

Celkový příkon v pohotovostním režimu (W)	2,0W
Bluetooth Metoda deaktivace portu	Chcete-li vypnout funkci Bluetooth Power, podržte stisknuté tlačítko SOUND MODE na déle než 5 sekund.

POZNÁMKY

- Společnost Samsung Electronics Co., Ltd si vyhrazuje právo změnit specifikace bez upozornění.
- Hmotnost a rozměry jsou přibližné.

- Společnost Samsung Electronics tímto prohlašuje, že toto zařízení splňuje požadavky směrnice 2014/53/EU.
Úplné znění EU prohlášení o shodě najdete na následující internetové adrese:
<http://www.samsung.com>. Přejděte do části Podpora, klikněte na Zadejte modelové číslo a zadejte název vašeho modelu.
Toto zařízení může být provozováno ve všech zemích EU.



[Správná likvidace baterií v tomto výrobku]

(Platí pro země se systémem odděleného sběru)

Tato značka na baterii, návodu nebo obalu znamená, že baterie v tomto výrobku nesmí být na konci své životnosti likvidovány společně s jiným domovním odpadem. Případně vyznačené symboly chemikálií Hg, Cd nebo Pb upozorňují na to, že baterie obsahuje rtuť, kadmium nebo olovo v množství překračujícím referenční úrovně stanovené směrnicí ES 2006/66.

Pokud baterie nejsou správně zlikvidovány, mohou tyto látky poškodit zdraví osob nebo životní prostředí. Pro ochranu přírodních zdrojů a pro podporu opakovaného využívání materiálů oddělte, prosím, baterie od ostatních typů odpadu a nechte je recyklovat prostřednictvím místního bezplatného systému zpětného odběru baterií.



Správná likvidace výrobku (Elektrický & elektronický odpad)

(Platí pro země se systémem odděleného sběru)

Toto označení na výrobku, jeho příslušenství nebo dokumentaci znamená, že výrobek a jeho elektronické příslušenství (například nabíječku, náhlavní sadu, USB kabel) je po skončení životnosti zakázáno likvidovat jako běžný komunální odpad. Možným negativním dopadům na životní prostředí nebo lidské zdraví způsobeným nekontrolovanou likvidací zabráníte oddělením zmíněných produktů od ostatních typů odpadu a jejich zodpovědnou recyklací za účelem udržitelného využívání druhotných surovin. Uživatelé z řad domácností by si měli od prodejce, u něhož produkt zakoupili, nebo u příslušného městského úřadu vyžádat informace, kde a jak mohou tyto výrobky odevzdat k bezpečné ekologické recyklaci.

Podnikoví uživatelé by měli kontaktovat dodavatele a zkontrolovat všechny podmínky kupní smlouvy. Tento výrobek a jeho elektronické příslušenství nesmí být likvidován spolu s ostatním průmyslovým odpadem.



Informace o závazcích společnosti Samsung v oblasti životního prostředí a dodržování zákonných povinností v souvislosti s jednotlivými produkty, jako je např. REACH, OEEZ, baterie, najdete na:
http://www.samsung.com/uk/aboutsamsung/samsungelectronics/corporatecitizenship/data_corner.html

BEZPEČNOSTNÉ INFORMÁCIE

Bezpečnostné varovania

ABY STE PREDIŠLI RIZIKU VZNIKU POŽIARU A RIZIKU ÚRAZU ELEKTRICKÝM PRÚDOM, NEODSTRAŇUJTE PREDNÝ (ANI ZADNÝ) KRYT. ZARIADENIE SA NEPOKÚŠAJTE SVOJPOMOCNE OPRAVOVAŤ. OPRAVY PRENECHAJTE KVALIFIKOVANÉMU SERVISNÉMU PRACOVNÍKovi.

Vysvetlivky k symbolom, ktoré môžu byť na výrobku Samsung, nájdete v nasledujúcej tabuľke.

UPOZORNENIE RIZIKO ÚRAZU ELEKTRICKÝM PRÚDOM. NEOTVÁRAJTE!	
	Tento symbol označuje, že vo vnútri je vysoké napätie. Akýkoľvek kontakt s vnútornými súčasťami tohto produktu je nebezpečný.
	Tento symbol znamená, že k produktu je priložená dôležitá literatúra o prevádzke a údržbe.
	Produkt triedy II: Tento symbol znamená, že sa nevyžaduje ochranné elektrické uzemnenie. Ak sa na výrobku s napájacím káblom nenachádza tento symbol, výrobok MUSÍ mať spoľahlivé pripojenie k ochrannému uzemneniu.
	Sieťové napätie (AC): Tento symbol znamená, že menovité napätie je označené symbolom Sieťové napätie (AC).
	Striedavé napätie (DC): Tento symbol znamená, že menovité napätie je označené symbolom Striedavé napätie (DC).
	Upozornenie, pred používaním si naštudujte pokyny: Tento symbol inštruuje používateľa, aby si naštudoval ďalšie bezpečnostné pokyny v používateľskej príručke.

VÝSTRAHA

- Aby ste predišli riziku vzniku požiaru a riziku úrazu elektrickým prúdom, nevystavujte zariadenie dažďu ani vlhkosti.

UPOZORNENIE

- ABY STE PREDIŠLI ÚRAZU ELEKTRICKÝM PRÚDOM, ÚPLNE ZASUŇTE KONCOVKU SIEŤOVEJ ŠNÚRY DO ELEKTRICKEJ ZÁSUVKY.
- Toto zariadenie musí byť pripojené k striedavému napätiu s ochranným uzemňovacím vodičom.
- Pre odpojenie zariadenia od elektrickej siete musíte najskôr vytiahnuť koncovku z elektrickej zásuvky, aby s ňou bolo možné manipulovať.
- Tento prístroj nevystavuje pádu ani obliatiu. Na prístroj neumiestňujte predmety naplnené tekutinami, ako sú napríklad vázy.
- Ak chcete tento prístroj úplne vypnúť, musíte zo zásuvky vytiahnuť sieťovú zástrčku. Preto musí byť sieťová zástrčka ľahko a kedykoľvek prístupná.

BEZPEČNOSTNÉ OPATRENIA

1. Uistite sa, že prívod striedavého prúdu vo vašej domácnosti zodpovedá požiadavkám na napájanie, ktoré sú uvedené na identifikačnom štítku na spodnej strane produktu. Produkt nainštalujte horizontálne na vhodnú základňu (nábytok), s dostatočným priestorom pre ventiláciu 7 – 10 cm. Ubezpečte sa, že ventilačné otvory nie sú prikryté. Jednotku neumiestňujte na zosilňovače, ani na iné zariadenie, ktoré sa počas prevádzky zohreje. Táto jednotka je určená na nepretržité používanie. Ak chcete zariadenie úplne vypnúť, odpojte sieťovú zástrčku zo sieťovej zásuvky na stene. Odpojte zariadenie, ak ho po dlhší čas nebudete používať.
2. Počas búrky odpojte zástrčku od zásuvky. Vrcholové napätie by kvôli bleskom mohlo poškodiť zariadenie.
3. Jednotku nevystavujte priamemu slnečnému žiareniu ani iným zdrojom tepla. Mohlo by to spôsobiť prehriatie a poruchu zariadenia.
4. Produkt chráňte pred vlhkosťou (napr. vázy), nadmerným teplom (napr. kozuby) a taktiež pred zariadeniami, ktoré produkujú silné magnetické alebo elektrické polia. Ak má jednotka poruchu, odpojte napájací kábel od zásuvky. Výrobok nie je určený na priemyselné použitie. Tento výrobok používajte iba na osobné účely. Ak výrobok alebo disk uskladňujete na miestach s nízkymi teplotami, môže sa vyskytnúť kondenzácia. Pri prenose jednotky cez zimu počkajte pred použitím približne 2 hodiny, kým jednotka nedosiahne izbovú teplotu.

5. Batéria používaná s týmto zariadením obsahuje chemikálie, ktoré sú škodlivé pre životné prostredie. Batérie nevyhadzujte s domácim odpadom. Batérie nelikvidujte v ohni. Batérie neskratujte, nerozoberajte alebo neprehrievajte. V prípade nesprávnej výmeny batérií hrozí riziko výbuchu. Vymeňte len za rovnaký alebo ekvivalentný typ.

INFORMÁCIE O TEJTO PRÍRUČKE

Používateľská príručka má dve časti: túto základnú papierovú POUŽÍVATEĽSKÚ PRÍRUČKU a podrobnú ÚPLNÚ PRÍRUČKU, ktorú si môžete stiahnuť.



POUŽÍVATEĽSKÚ PRÍRUČKU

V tejto príručke nájdete bezpečnostné pokyny, informácie o inštalácii produktu, o jeho súčiastiach, pripojeniach, ako aj špecifikácie produktu.



ÚPLNÚ PRÍRUČKU

ÚPLNÚ PRÍRUČKU je dostupný cez online centrum zákazníckej podpory spoločnosti Samsung nasnímaním QR kódu. Na zobrazenie manuálu na osobnom počítači alebo na mobilnom zariadení si manuál stiahnite vo formáte dokumentu z webovej lokality spoločnosti Samsung. (<http://www.samsung.com/support>)

Dizajn a špecifikácie sa môžu zmeniť bez predchádzajúceho upozornenia.

OBSAH

01	Kontrola súčastí	2
	Vloženie batérií pred použitím diaľkového ovládania (2 batérie AA)	2
02	Opis produktu	3
	Predný panel/pravý bočný panel zariadenia Soundbar	3
	Spodný panel zariadenia Soundbar	3
03	Pripojenie zariadenia Soundbar	4
	Pripojenie elektrického napájania	4
	Pripojenie zariadenia Soundbar k subwooferu	5
	– Automatické vytvorenie pripojenia medzi subwooferom a zariadením Soundbar	5
	– Manuálne pripojenie subwoofera v prípade zlyhania automatického pripojenia	6
	Pripojenie súpravy SWA-8500S (predáva sa samostatne) k zariadeniu Soundbar	7
04	Pripojenie k TV	9
	Spôsob 1. Pripojenie pomocou kábla	9
	– Pripojenie pomocou optického kábla	9
	– Pripojenie TV pomocou kábla HDMI	10
	Spôsob 2. Bezdrôtové pripojenie	11
	– Pripojenie TV pomocou rozhrania Bluetooth	11
05	Pripojenie externého zariadenia	13
	Pripojenie pomocou optického alebo analógového zvukového kábla (AUX)	13
	Pripojenie pomocou kábla HDMI	14
06	Pripojenie úložného zariadenia USB	15
	Aktualizácia softvéru	15

07	Pripojenie mobilného zariadenia	16
	Pripojenie pomocou rozhrania Bluetooth	16
08	Používanie diaľkového ovládania	17
	Spôsob používania diaľkového ovládania	17
	Nastavenie hlasitosti zariadenia Soundbar pomocou diaľkového ovládania TV	20
09	Inštalácia nástenného držiaka	21
	Upozornenia k inštalácii	21
	Súčasti na montáž na stenu	21
10	Montáž nohy držiaka	23
	Komponenty nohy držiaka	23
11	Riešenie problémov	25
12	Licencie	26
13	Poznámka k licencií s otvoreným zdrojovým kódom	26
14	Dôležitá poznámka ohľadom servisu	26
15	Špecifikácie a príručka	27
	Technické údaje	27

01 KONTROLA SÚČASTÍ

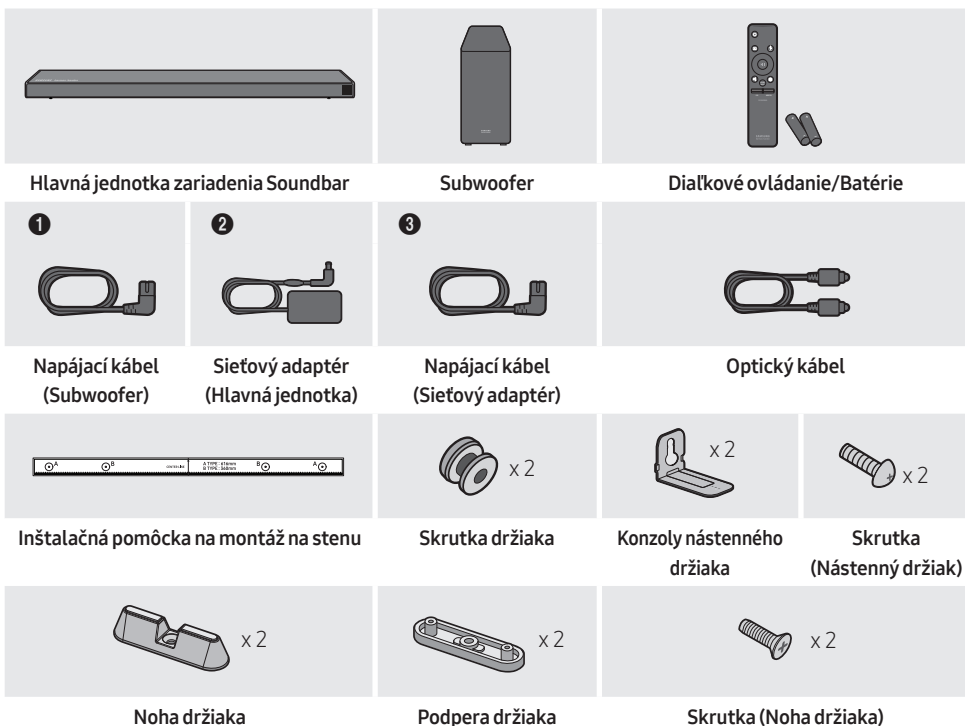

- Ďalšie informácie týkajúce sa zdroja napájania a spotreby energie nájdete na štítku upevnenom na produkte. (Štítko : Spodná časť Hlavnej Jednotky Zariadenia Soundbar)
- Kroky na pripojenie napájania sú označené (1, 2, 3). Ďalšie informácie o pripojení napájania nájdete na strane 4.
- Ak si želáte zakúpiť doplnkové súčasti alebo voliteľné káble, obráťte sa na servisné stredisko spoločnosti Samsung alebo oddelenie starostlivosti o zákazníkov spoločnosti Samsung.

Vloženie batérií pred použitím dial'kového ovládania (2 batérie AA)

Posúvajte kryt batérií smerom naznačeným šípku, kým ho úplne nezložíte. Vložte 2 batérie AA (1,5 V) orientované so správnou polaritou. Zasuňte kryt batérií späť na miesto.

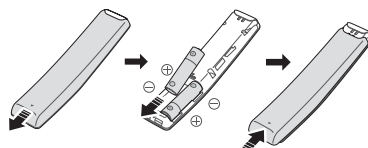

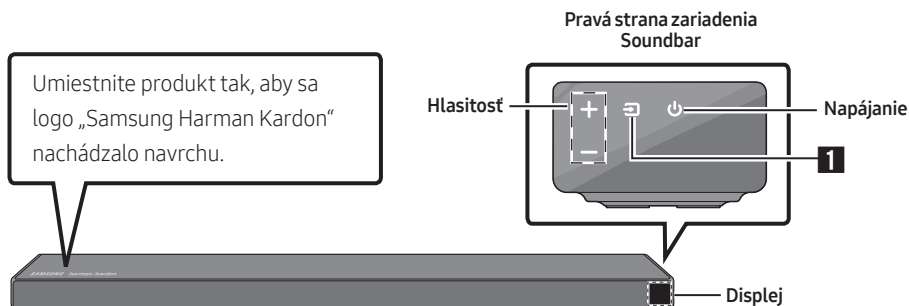

02 OPIS PRODUKTU

Predný panel/pravý bočný panel zariadenia Soundbar

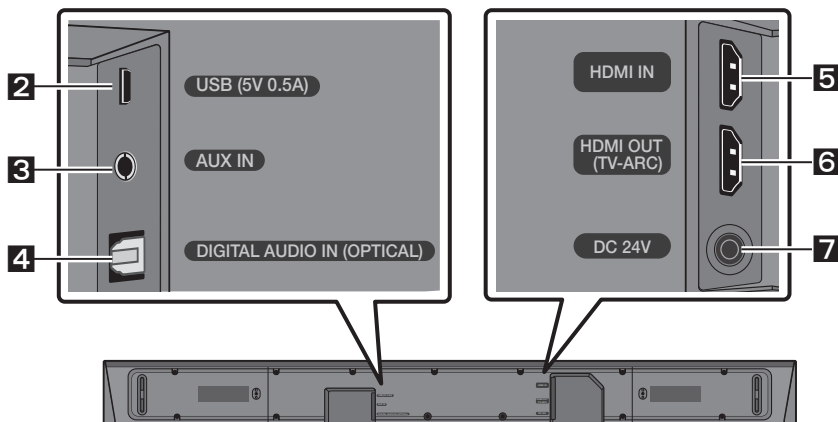

Spodný panel zariadenia Soundbar



1	Zdroj	Slúži na výber vstupného režimu zdroja. (D.IN / AUX / HDMI / BT / USB) <ul style="list-style-type: none">Ak chcete zapnúť režim „BT PAIRING“, prepnete zdroj na režim „BT“ a potom stlačte a podržte tlačidlo  (Zdroj) na viac ako 5 sekúnd.
2	USB	Slúži na pripojenie zariadenia USB na prehrávanie hudobných súborov uložených na zariadení USB prostredníctvom zariadenia Soundbar.
3	AUX	Slúži na pripojenie k analógovému výstupu externého zariadenia.
4	D.IN	Slúži na pripojenie k digitálnemu (optickému) výstupu externého zariadenia.
5	HDMI IN	Slúži na súčasný vstup digitálnych obrazových a zvukových signálov pomocou kábla HDMI. Slúži na pripojenie k výstupu HDMI externého zariadenia.
6	HDMI OUT	Slúži na pripojenie ku konektoru HDMI (ARC) na televízore.
7	DC 24V	Slúži na pripojenie sieťového adaptéra. (Prívod napájania)

03 PRIPOJENIE ZARIADENIA SOUNDBAR

Pripojenie elektrického napájania

Pomocou napájacích súčastí (1, 2, 3) zapojte subwoofer a zariadenie Soundbar do elektrickej zásuvky v nasledujúcom poradí:

- 1 Zapojte napájací kábel do subwooferu.
- 2 Pripojte napájací prúdový kábel do zdroja napájania a následne do zariadenia Soundbar.
- 3 Zapojte napájací kábel do elektrickej zásuvky.

Pozrite si nákresy uvedené nižšie.

- Ďalšie informácie týkajúce požadovaného elektrického napájania a spotreby energie nájdete na štítku upevnenom na produkte. (Štítko : spodná časť hlavnej jednotky zariadenia Soundbar)

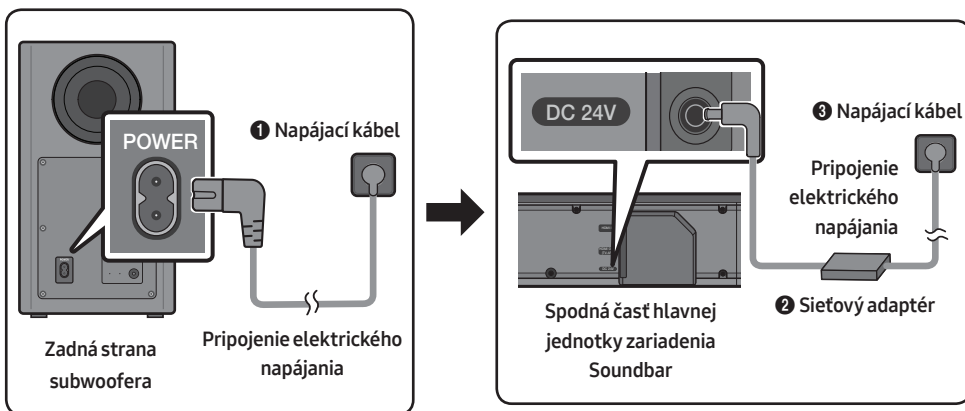

- Uistite sa, že sieťový adaptér je položený naplocho na stole alebo na podlahe. Ak umiestnite sieťový adaptér v zavesenej polohe so vstupom pre kábel striedavého prúdu otočeným smerom nahor, voda alebo iné cudzie látky by mohli preniknúť do adaptéra a spôsobiť jeho poruchu.

Pripojenie zariadenia Soundbar k subwooferu

Keď je pripojený subwoofer, môžete si vychutnať hlboký basový zvuk.

Automatické vytvorenie pripojenia medzi subwooferom a zariadením Soundbar

Keď po pripojení napájacích káblov k zariadeniu Soundbar a subwooferu zapnete napájanie, subwoofer sa automaticky pripojí k zariadeniu Soundbar.

- Po dokončení automatického spárovania sa rozsvietia modré indikátory na zadnej strane subwoofera.

Indikátory LED na zadnej strane subwoofera

Indikátor LED	Stav	Opis	Riešenie
Modrý	Svieti	Úspešne pripojené (normálna prevádzka)	-
	Bliká	Obnovuje sa pripojenie	Skontrolujte, či je napájací kábel priložený k hlavnej jednotke zariadenia Soundbar správne pripojený alebo počkajte 5 minút. Ak blikanie pretrváva, pokúste sa subwoofer pripojiť manuálne. Pozrite si stranu 6.
Červený	Svieti	Pohotovostný režim (hlavná jednotka zariadenia Soundbar je vypnutá)	Skontrolujte, či je napájací kábel správne pripojený ku hlavnej jednotke zariadenia Soundbar.
		Pripojenie zlyhalo	Zopakujte pripojenie. Pozrite si pokyny k manuálnemu pripojeniu na strane 6.
Červený a modrý	Bliká	Porucha	Pozrite si kontaktné údaje servisného strediska spoločnosti Samsung uvedené v tejto príručke.

Manuálne pripojenie subwoofera v prípade zlyhania automatického pripojenia

Pred manuálnym pripojením postupujte podľa nasledujúcich pokynov:

- Skontrolujte, či sú správne pripojené napájacie káble zariadenia Soundbar a subwoofera.
 - Uistite sa, že je zariadenie Soundbar zapnuté.
1. Stlačte a podržte tlačidlo **ID SET** na zadnej strane subwoofera aspoň na 5 sekúnd.
 - Červený indikátor na zadnej strane subwoofera zhasne a začne blikať modrý indikátor.

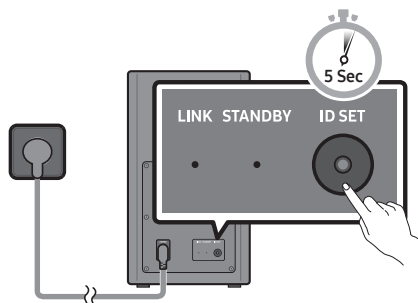

Zadná strana subwoofera

2. Stlačte a podržte tlačidlo **Hore** na diaľkovom ovládači dlhšie ako 5 sekúnd.
 - Na displeji zariadenia Soundbar sa nakrátko zobrazí hlásenie **ID SET** a potom zmizne.
 - Keď ukončíte **ID SET**, zariadenie Soundbar sa automaticky zapne.

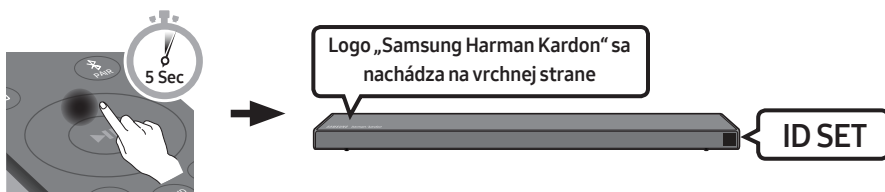

3. Overte, či LED dióda **LINK** svieti na modro (pripojenie dokončené).

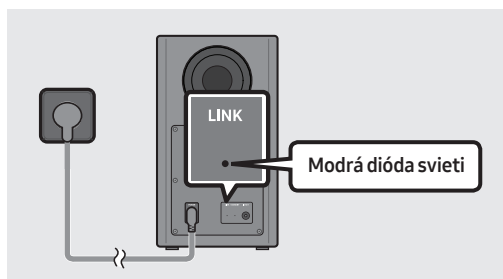

Po vytvorení spojenia medzi zariadením Soundbar a bezdrôtovým subwooferom LED dióda **LINK** prestane blikať a rozsvieti sa neprerušovane modrou farbou.

Pripojenie súpravy SWA-8500S (predáva sa samostatne) k zariadeniu Soundbar

Prejdite na skutočný bezdrôtový priestorový zvuk pripojením bezdrôtovej zadnej reproduktorovej súpravy Samsung (SWA-8500S, predáva sa samostatne) k zariadeniu Soundbar.

1. Pripojte modul bezdrôtového prijímača k 2 priestorovým reproduktorom.
 - Káble reproduktorov sú farebne označené.

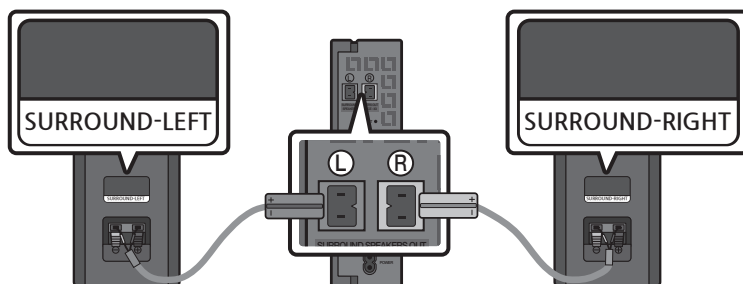

2. Po zapojení modulu bezdrôtového prijímača do elektrickej zásuvky overte, či je v pohotovostnom režime.
 - LED indikátor LINK (modrý LED indikátor) na module bezdrôtového prijímača bliká. Ak LED indikátor neblinká, stlačte tlačidlo **ID SET** na zadnej strane modulu bezdrôtového prijímača hrotom pera na 5 – 6 sekúnd, kým LED indikátor LINK nezačne blikáť (na modro). Viac informácií o LED indikátore nájdete v užívateľskej príručke pre model SWA-8500S.

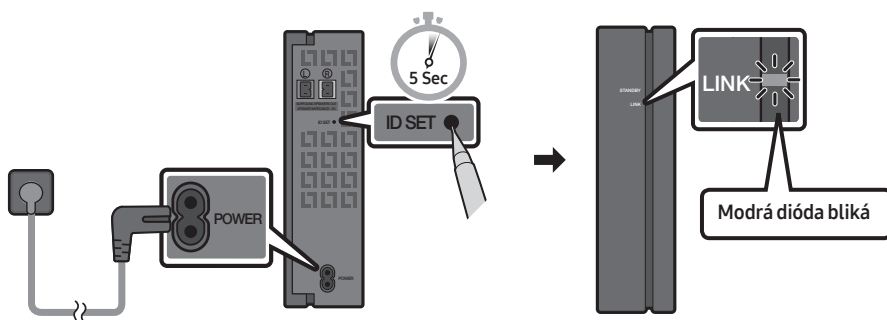

3. Stlačte a podržte tlačidlo **Hore** na diaľkovom ovládači dlhšie ako 5 sekúnd.
- Na displeji zariadenia Soundbar sa nakrátko zobrazí hlásenie **ID SET** a potom zmizne.
 - Keď ukončíte **ID SET**, zariadenie Soundbar sa automaticky zapne.

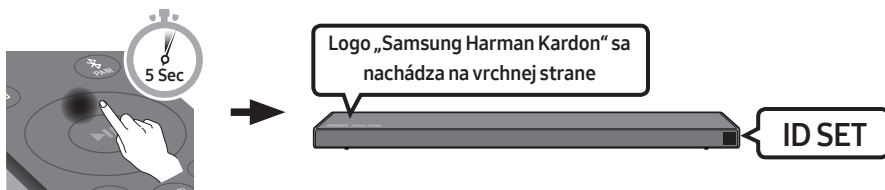

⚠ UPOZORNENIE

- Ak zariadenie Soundbar počas pripájania k zariadeniu SWA-8500S práve prehráva hudbu, zo subwooferu sa môže krátko ozvať praskanie počas dokončenia spojenia.

4. Overte, či LED dióda LINK svieti na modro (pripojenie dokončené).

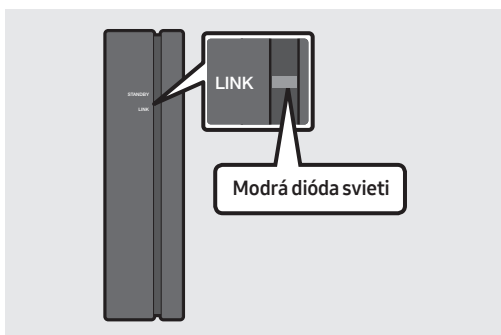

Po vytvorení spojenia medzi zariadením Soundbar a modulom bezdrôtového prijímača LED dióda LINK prestane blikať a rozsvieti sa neprerušovane modrou farbou.

5. Ak sa pripojenie zariadenia SWA-8500S nepodarilo, zopakujte postup od kroku 2.

04 PRIPOJENIE K TV

Zvuk z TV môžete počúvať pomocou zariadenia Soundbar prostredníctvom káblového alebo bezdrôtového pripojenia.

- Keď je zariadenie Soundbar pripojené k vybraným televízorom Samsung, zariadenie Soundbar možno ovládať pomocou diaľkového ovládania televízora.
 - Túto funkciu podporujú televízory Samsung Smart TV 2017 a novšie, ktoré podporujú rozhranie Bluetooth, keď sa zariadenie Soundbar pripojí k televízoru pomocou optického kábla.
 - Táto funkcia takisto umožňuje používať ponuku televízora na úpravu zvukového poľa a rôznych nastavení, ako aj hlasitosti a stlmenia zvuku.

Spôsob 1. Pripojenie pomocou kábla

Pokiaľ sú signály vysielania vo formáte zvuku Dolby Digital a na vašom televízore je pre „digitálny výstupný audio formát“ nastavená možnosť PCM, nastavenie sa odporúča zmeniť na formát Dolby Digital. Po zmene nastavenia si môžete vychutnať vyššiu kvalitu zvuku. (V závislosti od výrobcu televízora sa v ponuke televízora môžu používať rôzne slová pre technológie Dolby Digital a PCM.)

Pripojenie pomocou optického kábla

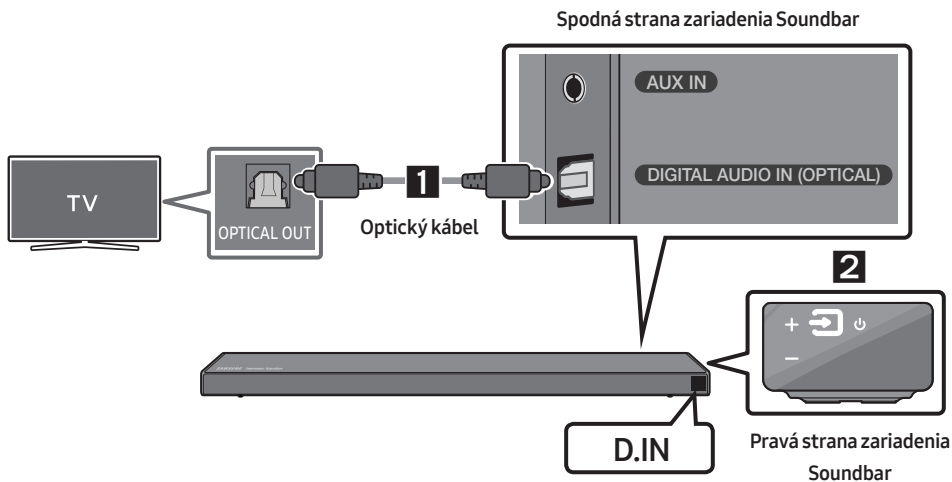

1. Pomocou digitálneho optického kábla pripojte konektor **DIGITAL AUDIO IN (OPTICAL)** na zariadení Soundbar ku konektoru OPTICAL OUT na TV.
2. Stlačte tlačidlo  (**Zdroj**) na pravom bočnom paneli alebo na diaľkovom ovládaní a potom vyberte režim „D.IN“.

Auto Power Link

Funkcia Auto Power Link automaticky zapne zariadenie Soundbar pri zapnutí TV.

1. Pomocou digitálneho optického kábla pripojte zariadenie Soundbar a TV.
2. Funkciu Auto Power Link pri pripojení môžete zapnúť alebo vypnúť stlačením tlačidla **Vľavo** na diaľkovom ovládači po dobu 5 sekúnd.

- Funkcia Auto Power Link pri pripojení je predvolene ON.
(Ak chcete túto funkciu vypnúť, podržte tlačidlo **Vľavo** na diaľkovom ovládači po dobu 5 sekúnd.)
- V závislosti od pripojeného zariadenia nemusí funkcia Auto Power Link pracovať.
- Táto funkcia je dostupná len v režime „D.IN“.



Pripojenie TV pomocou kábla HDMI

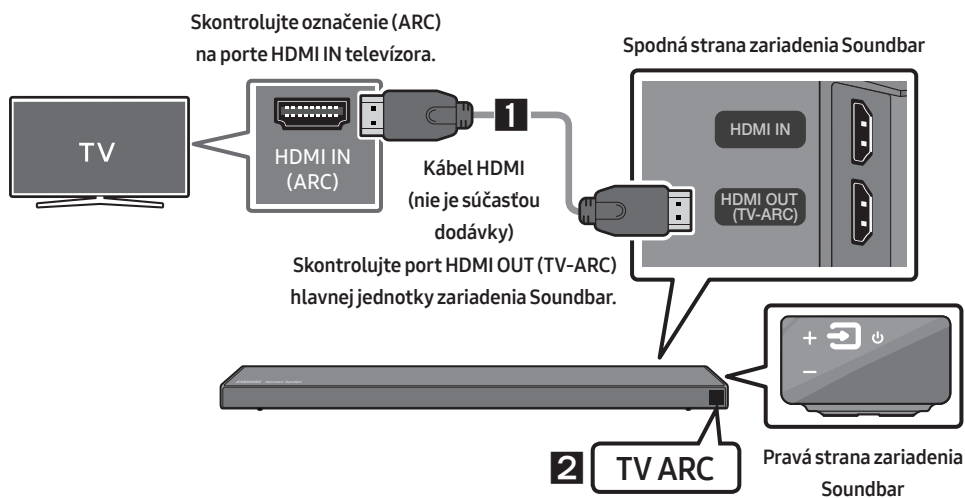

1. Keď je zapnuté zariadenie Soundbar a TV, pripojte kábel HDMI (nie je súčasťou dodávky) podľa znázornenia na obrázku.
2. Na displeji hlavnej jednotky zariadenia Soundbar sa zobrazí položka „TV ARC“ a zariadenie Soundbar bude prehrávať zvuk TV.
 - Ak nie je počuť zvuk TV, stlačením tlačidla  (**Zdroj**) na diaľkovom ovládaní alebo na pravej strane zariadenia Soundbar nastavte režim „D.IN“. Na obrazovke sa postupne zobrazia položky „D.IN“ a „TV ARC“ a bude sa prehrávať zvuk TV.
 - Ak sa na displeji hlavnej jednotky zariadenia Soundbar nezobrazí položka „TV ARC“, skontrolujte, či je kábel HDMI (nie je súčasťou dodávky) pripojený ku správному portu.
 - Pomocou tlačidiel hlasitosti na diaľkovom ovládaní TV môžete zmeniť hlasitosť zariadenia Soundbar.

Spôsob 2. Bezdrôtové pripojenie

Pripojenie TV pomocou rozhrania Bluetooth

Ak je TV pripojený pomocou rozhrania Bluetooth, môžete počúvať stereofónny zvuk bez starostí s káblami.

- Naraz možno pripojiť len jeden TV.

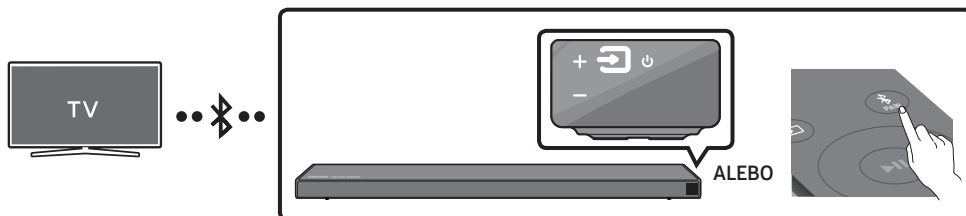

Prvé pripojenie

1. Na diaľkovom ovládaní stlačte tlačidlo  PAIR a potvrdte režim „BT PAIRING“.

(ALEBO) a. Stlačte tlačidlo  (Zdroj) na pravom paneli a zvolte možnosť „BT“.

Ak k zariadeniu Soundbar nie je pripojené žiadne zariadenie Bluetooth, zobrazené hlásenie „BT“ sa po niekoľkých sekundách zmení na „BT READY“.

- b. Keď sa objaví „BT READY“, stlačte a na viac než 5 sekúnd podržte tlačidlo  (Zdroj) na pravom paneli zariadenia Soundbar, kým sa nezobrazí položka „BT PAIRING“.

2. Vyberte režim Bluetooth na TV. (Ďalšie informácie nájdete v príručke k TV.)
3. Vyberte položku „[AV] Samsung Soundbar Q6R-Series“ zo zoznamu na obrazovke TV. Dostupné zariadenie Soundbar je v zozname zariadení Bluetooth na TV označené textom „Need Pairing“ alebo „Paired“. Na pripojenie k zariadeniu Soundbar vyberte túto správu a vytvorte pripojenie.
 - Keď je TV pripojený, na prednom displeji zariadenia Soundbar sa zobrazí text [Názov TV] → „BT“.
4. Zvuk TV teraz môžete počúvať zo zariadenia Soundbar.

Ak pripojenie zariadenia zlyhá



- Ak sa v zozname zobrazí údaj o v minulosti pripojenom zariadení Soundbar (napr. „[AV] Samsung Soundbar Q6R-Series“), vymažte ho.
- Následne zopakujte kroky 1 až 3.

Odpojenie zariadenia Soundbar od TV

Stlačte tlačidlo  (**Zdroj**) na pravom bočnom paneli alebo na diaľkovom ovládaní a nastavte iný režim ako „**BT**“.

- Odpojenie trvá určitý čas, pretože TV musí prijať odpoveď zo zariadenia Soundbar. (Požadovaný čas sa môže líšiť v závislosti od modelu TV.)
- Ak chcete zrušiť automatické spojenie prostredníctvom funkcie Bluetooth medzi zariadením Soundbar a televízorom, stlačte tlačidlo **▶II (Prehrávanie/Pozastavenie)** na diaľkovom ovládači na 5 sekúnd, keď je zariadenie Soundbar v stave „**BT READY**“. (Prepínanie Zapnuté → Vypnuté)

V čom spočíva rozdiel medzi možnosťami BT READY a BT PAIRING?

- **BT READY** : V tomto režime môžete vyhľadávať predtým pripojené televízory alebo pripojiť predtým pripojené mobilné zariadenie k zariadeniu Soundbar.
- **BT PAIRING** : V tomto režime môžete k zariadeniu Soundbar pripojiť nové zariadenie. (Stlačte tlačidlo  **PAIR** na diaľkovom ovládači alebo stlačte a podržte tlačidlo  (**Zdroj**) na pravej strane zariadenia Soundbar na viac ako 5 sekúnd, keď je zariadenie Soundbar v režime „**BT**“.)

POZNÁMKY

- Ak sa pri pripojení zariadenia Bluetooth zobrazí výzva na zadanie kódu PIN, zadajte <0000>.
- V režime pripojenia Bluetooth sa pripojenie Bluetooth stratí, ak vzdialenosť medzi zariadením Soundbar a zariadením Bluetooth prekročí 10 m.
- Zariadenie Soundbar sa po 20 minútach v stave pripravenosti automaticky vypne.
- Za týchto okolností sa môže stať, že zariadenie Soundbar správne neuskutoční vyhľadávanie alebo nevytvorí pripojenie pomocou rozhrania Bluetooth:
 - ak sa v okolí zariadenia Soundbar vyskytuje silné elektrické pole,
 - ak sú so zariadením Soundbar naraz spárované viaceré zariadenia Bluetooth,
 - ak je zariadenie Bluetooth vypnuté, nenachádza sa na požadovanom mieste alebo má poruchu.
- Elektronické zariadenia môžu spôsobovať rádiové rušenie. V blízkosti hlavnej jednotky zariadenia Soundbar sa nesmú nachádzať zariadenia, ktoré vytvárajú elektromagnetické vlny – napríklad mikrovlnné rúry, zariadenia bezdrôtovej siete LAN atď.

05 PRIPOJENIE EXTERNÉHO ZARIADENIA

Externé zariadenie môžete pripojiť pomocou káblovej alebo bezdrôtovej siete, aby bolo možné prehrávať zvuk externého zariadenia prostredníctvom zariadenia Soundbar.

Pripojenie pomocou optického alebo analógového zvukového kábla (AUX)

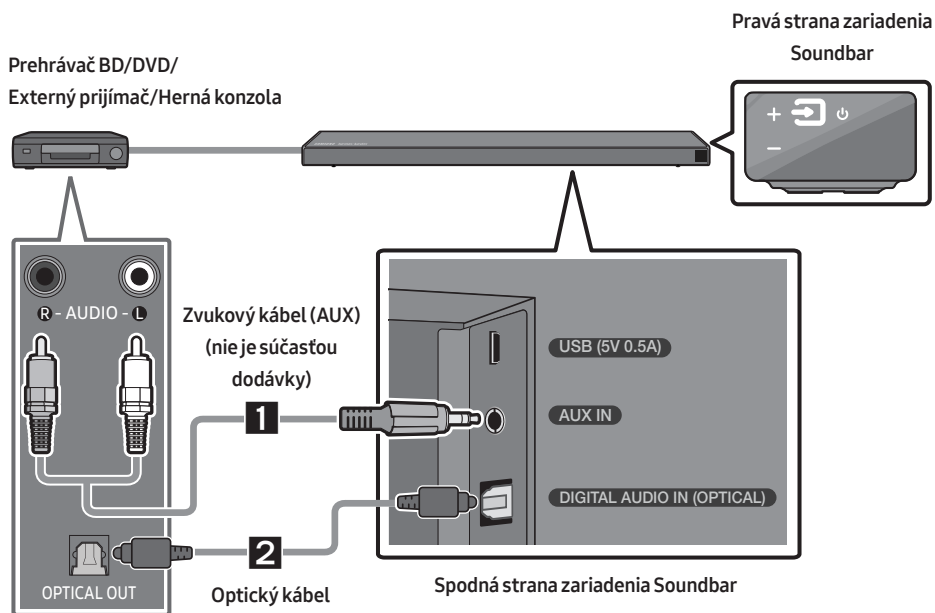

1 Zvukový kábel (AUX)

- 1 Pomocou zvukového kábla pripojte konektor **AUX IN** (zvuk) na hlavnej jednotke ku konektoru AUDIO OUT na zvukovom zariadení.
- 2 Vyberte režim „AUX“ stlačením tlačidla  (**Zdroj**) na pravom bočnom paneli alebo na diaľkovom ovládaní.

2 Optický kábel

- 1 Pomocou digitálneho optického kábla pripojte konektor **DIGITAL AUDIO IN (OPTICAL)** na hlavnej jednotke ku konektoru OPTICAL OUT zdrojového zariadenia.
- 2 Vyberte režim „D.IN“ stlačením tlačidla  (**Zdroj**) na pravom bočnom paneli alebo na diaľkovom ovládaní.

Pripojenie pomocou kábla HDMI

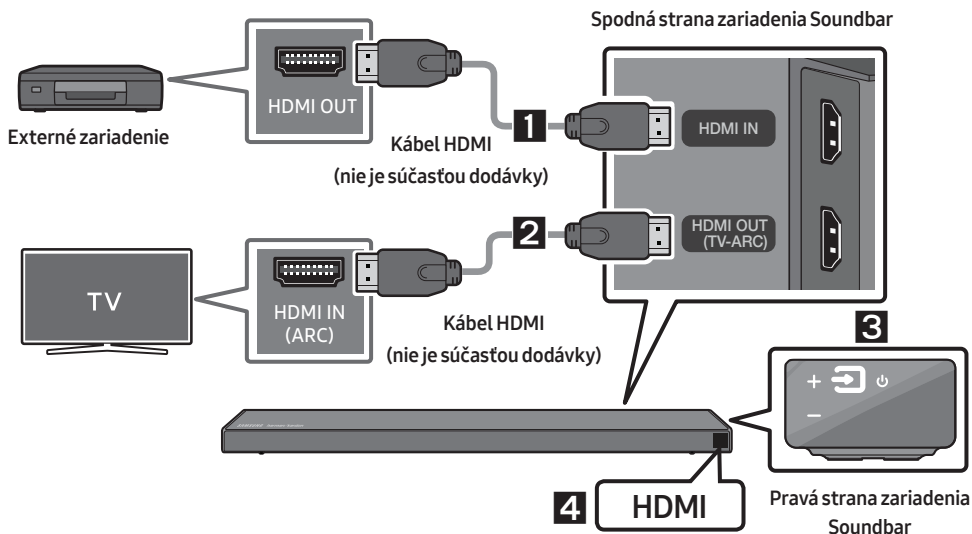

1. Pomocou kábla HDMI (nie je súčasťou dodávky) pripojte konektor **HDMI IN** na zadnej strane produktu ku konektoru HDMI OUT na vašom digitálnom zariadení.
2. Pomocou kábla HDMI (nie je súčasťou dodávky) pripojte konektor **HDMI OUT (TV-ARC)** na zadnej strane produktu ku konektoru HDMI IN na TV.
3. Stlačte tlačidlo  (**Zdroj**) na pravom bočnom paneli alebo na diaľkovom ovládaní a potom vyberte položku „**HDMI**“.
4. Režim „**HDMI**“ sa zobrazí na paneli displeja zariadenia Soundbar a bude sa prehrávať zvuk.

06 PRIPOJENIE ÚLOŽNÉHO ZARIADENIA USB

Prostredníctvom zariadenia Soundbar môžete prehrávať hudobné súbory uložené v pamäťových zariadeniach USB.

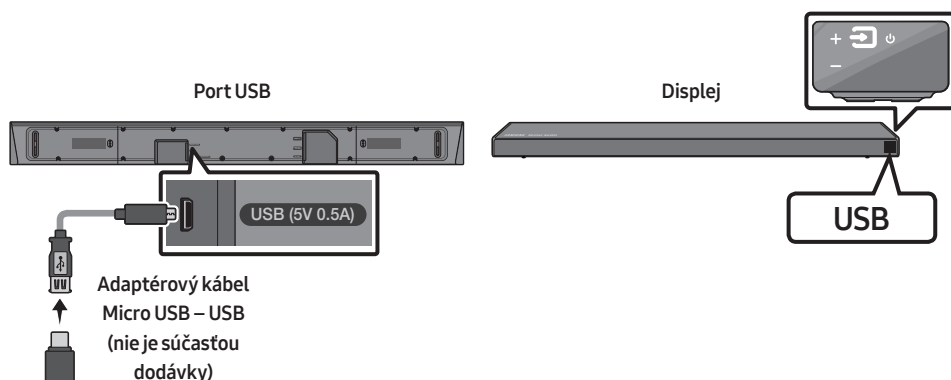

1. Adaptérový kábel Micro USB – USB so zástrčkou Micro USB rozhrania USB 2.0 (typ B) na jednom konci a štandardnou zásuvkou rozhrania USB 2.0 (typ A) na druhom konci pripojte ku konektoru Micro USB na zariadení Soundbar.
 - Adaptérový kábel Micro USB – USB sa predáva samostatne. V prípade záujmu o zakúpenie sa obráťte na servisné stredisko spoločnosti Samsung alebo na stredisko starostlivosti o zákazníkov spoločnosti Samsung.
2. Zariadenie USB pripojte ku koncu adaptérového kábla so zásuvkou.
3. Stlačte tlačidlo  (**Zdroj**) na pravom bočnom paneli alebo na diaľkovom ovládaní a potom vyberte položku „USB“.
4. Na displeji sa zobrazí položka „USB“.
5. Prehrajte hudobné súbory uložené v pamäťovom zariadení USB prostredníctvom zariadenia Soundbar.
 - Zariadenie Soundbar sa automaticky vypne (Auto Power Down), ak sa počas viac ako 20 minút nepripojilo žiadne zariadenie USB.

Aktualizácia softvéru

Spoločnosť Samsung môže v budúcnosti ponúknuť aktualizácie systémového firmvéru zariadenia Soundbar.

V prípade ponuky aktualizácie môžete aktualizovať firmvér pripojením zariadenia USB, v ktorom je uložená aktualizácia firmvéru, k portu USB na zariadení Soundbar.

Ďalšie informácie o spôsobe prevzatia aktualizčných súborov nájdete na webovej lokalite spoločnosti Samsung Electronics (www.samsung.com → Support).

Na webovej lokalite zadajte alebo vyberte váš model zariadenia Soundbar, vyberte položku Softvér a aplikácie a potom položku Na prevzatie. Názvy možností sa môžu líšiť.

07 PRIPOJENIE MOBILNÉHO ZARIADENIA



Pripojenie pomocou rozhrania Bluetooth

Ak je mobilné zariadenie pripojené pomocou rozhrania Bluetooth, môžete počúvať stereofónny zvuk bez starostí s káblami.

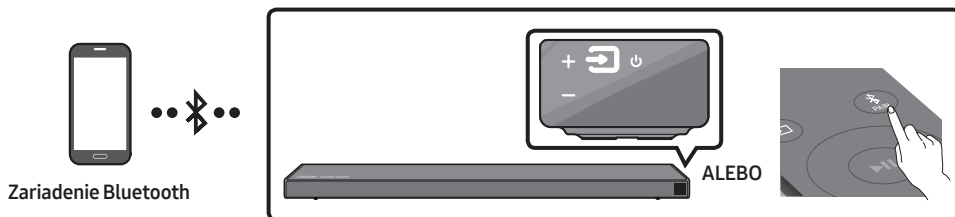
- Súčasne nemožno pripojiť viac než jedno zariadenie Bluetooth.



Prvé pripojenie

1. Na diaľkovom ovládaní stlačte tlačidlo  PAIR a potvrdte režim „BT PAIRING“.
(ALEBO)
 - a. Stlačte tlačidlo  (Zdroj) na pravom paneli a zvolte možnosť „BT“.
Ak k zariadeniu Soundbar nie je pripojené žiadne zariadenie Bluetooth, zobrazené hlásenie „BT“ sa po niekoľkých sekundách zmení na „BT READY“.
 - b. Keď sa objaví „BT READY“, stlačte a na viac než 5 sekúnd podržte tlačidlo  (Zdroj) na pravom paneli zariadenia Soundbar, kým sa nezobrazí položka „BT PAIRING“.
2. Vyberte položku „[AV] Samsung Soundbar Q6R-Series“ zo zoznamu.
 - Keď je zariadenie Soundbar pripojené k zariadeniu Bluetooth, na prednom displeji sa zobrazí text [Názov zariadenia Bluetooth] → „BT“.
3. Prostredníctvom zariadenia Soundbar prehrajte hudobné súbory zo zariadenia pripojeného pomocou rozhrania Bluetooth.

Ak pripojenie zariadenia zlyhá

- Ak sa v zozname zobrazí údaj o v minulosti pripojenom zariadení Soundbar (napr. „[AV] Samsung Soundbar Q6R-Series“), vymažte ho.
- Potom zopakujte kroky 1 a 2.

POZNÁMKA

- Po prvom pripojení zariadenia Soundbar k mobilné zariadenie použite režim „BT READY“ na opätovné pripojenie. Podrobnosti nájdete na strane 12.





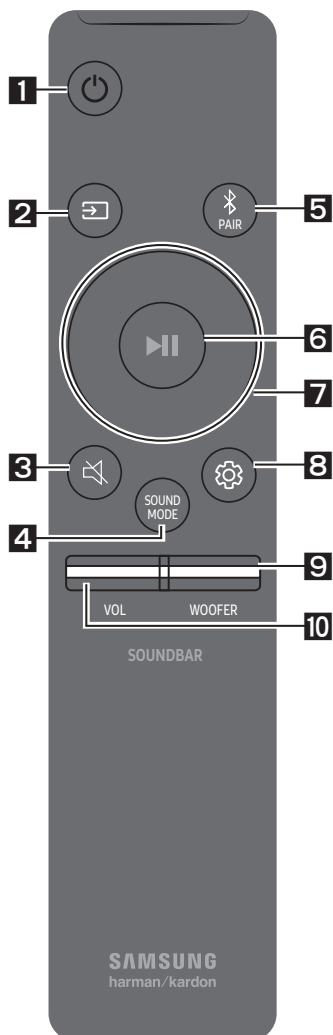

Ďalšie informácie o pripojení prostredníctvom rozhrania Bluetooth nájdete v časti „Pripojenie TV pomocou rozhrania Bluetooth“ na stranách 11 – 12.





08 POUŽÍVÁNIE DIAL'KOVÉHO OVLÁDANIA

Spôsob používania diaľkového ovládania

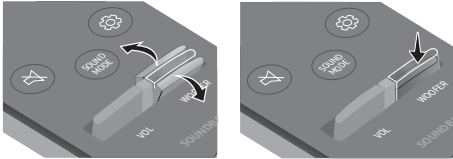

1	 Napájanie	Služi na zapnutie a vypnutie zariadenia Soundbar.
2	 Zdroj	Stlačením vyberte zdroj pripojený k zariadeniu Soundbar.
3	 Stlmenie	Stlačením tlačidla  (Stlmenie) stlmíte zvuk. Opätovným stlačením tlačidla zrušíte stlmenie zvuku.
4	 SOUND MODE	Požadovaný zvukový efekt môžete zvoliť výberom položky STANDARD, SURROUND SOUND, GAME PRO alebo ADAPTIVE SOUND . <ul style="list-style-type: none">• DRC (Dynamic Range Control) Umožňuje uplatniť ovládanie dynamického rozsahu stôp s technológiou Dolby Digital. Keď je zariadenie Soundbar vypnuté, stlačte a podržte tlačidlo SOUND MODE, ktoré vám umožní zapnúť a vypnúť funkciu DRC (Dynamic Range Control). Pri zapnutej funkcii DRC sa zníži úroveň hlasných zvukov. (Zvuk môže byť skreslený.)• Bluetooth Power Táto funkcia zariadenie Soundbar pri prijatí žiadosti o pripojenie od predtým pripojeného televízora alebo zariadenia Bluetooth automaticky vypne. Nastavenie je predvolene zapnuté.<ul style="list-style-type: none">– Stlačte tlačidlo SOUND MODE a podržte ho viac ako 5 sekúnd na vypnutie funkcie napájania zariadenia Bluetooth (Bluetooth Power).

<p>5</p>  <p>Bluetooth PAIR</p>	<p>Stlačte tlačidlo  PAIR. Na displeji zariadenia Soundbar sa zobrazí správa „BT PAIRING“. V tomto režime môžete pripojiť zariadenie Soundbar k novému zariadeniu Bluetooth, a to tak, že v zariadení Bluetooth vyberiete zo zoznamu zariadenie Soundbar.</p>
<p>6</p>  <p>Prehrávanie/ Pozastavenie</p>	<p>Stlačením tlačidla  dočasne pozastavíte prehrávanie hudobného súboru. Ak stlačíte tlačidlo znova, hudobný súbor sa bude prehrávať.</p>
<p>7</p>  <p>Hore/Dole/ Vľavo/Vpravo</p>	 <p>Stlačením vyznačených častí vyberiete smer Hore/Dole/ Vľavo/Vpravo.</p> <p>Stláčaním možností Hore/Dole/Vľavo/Vpravo na tomto tlačidle môžete vybrať alebo nastaviť funkcie.</p> <ul style="list-style-type: none"> • Opakovanie Ak chcete použiť funkciu opakovania v režime „USB“, stlačte tlačidlo Hore. • Preskočenie hudby Stlačením tlačidla Vpravo vyberiete nasledujúci hudobný súbor. Stlačením tlačidla Vľavo vyberiete predchádzajúci hudobný súbor. • Anynet+ / Auto Power Link Môžete zapnúť alebo vypnúť funkcie Anynet+ a Auto Power Link. Funkcie Anynet+ a Auto Power Link sa zapínajú a vypínajú príslušnými tlačidlami Vpravo a Vľavo. <ul style="list-style-type: none"> – Anynet+ : Ak je zariadenie Soundbar pripojené k TV Samsung pomocou kábla HDMI, môžete zariadenie Soundbar ovládať pomocou diaľkového ovládania TV Samsung. Stlačením a podržaním tlačidla Vpravo na 5 sekúnd prepnete medzi ON a OFF funkcie Anynet+. – Auto Power Link : Zariadenie Soundbar sa v prípade pripojenia k TV prostredníctvom digitálneho optického kábla môže automaticky zapnúť vždy pri zapnutí TV. Stlačením a podržaním tlačidla Vľavo na 5 sekúnd prepnete medzi ON a OFF funkcie Auto Power Link. – Funkcie Anynet+/Auto Power Link sú predvolene ON. • ID SET Stlačte a na 5 sekúnd podržte tlačidlo Hore, čím dokončíte postup ID SET (pri pripájaní doplnkového produktu).

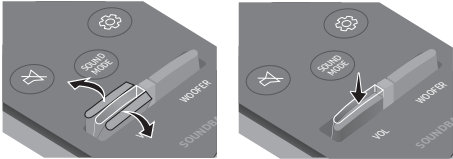
<p>8</p>	 <p>Ovládanie zvuku</p>	<p>Môžete vybrať položku TREBLE, BASS alebo AUDIO SYNC.</p> <ul style="list-style-type: none"> • Na ovládanie hlasitosti zvuku vysokých alebo hlbokých tónov vyberte položku TREBLE alebo BASS v nastaveniach zvuku a potom upravte hlasitosť v rozsahu -6 až +6 pomocou tlačidiel Nahor/Nadol. • Ak nie je zosynchronizovaný obraz a zvuk medzi TV a zariadením Soundbar, vyberte možnosť AUDIO SYNC v nastaveniach zvuku a pomocou tlačidiel Nahor/Nadol nastavte oneskorenie zvuku v rozsahu 0 až 300 milisekúnd. (Nedostupné v režime „USB“.) • Možnosť AUDIO SYNC je podporovaná len pri niektorých funkciách.
<p>9</p>	 <p>WOOFER</p>	 <p>Stlačením tlačidla nahor alebo nadol upravte hlasitosť subwoofera na úroveň -12 alebo -6 až +6. Stlačením tlačidla nastavíte hlasitosť subwoofera na úroveň 0.</p>
<p>10</p>	 <p>VOL</p>	 <p>Stlačením tlačidla nahor alebo nadol upravte hlasitosť.</p> <ul style="list-style-type: none"> • Stlmenie Stlačením tlačidla VOL stlmíte zvuk. Opätovným stlačením tlačidla zrušíte stlmenie zvuku.

Nastavenie hlasitosti zariadenia Soundbar pomocou diaľkového ovládania TV

Ak máte televízor Samsung, môžete nastaviť hlasitosť zariadenia Soundbar priamo na infračervenom diaľkovom ovládaní, ktoré bolo súčasťou balenia vášho televízora Samsung.

Najprv v ponuke vášho televízora Samsung nastavte výstup zvuku televízora na externé reproduktory. Potom na vašom diaľkovom ovládaní Samsung upravte hlasitosť zariadenia Soundbar. Viac informácií nájdete v používateľskej príručke k televízoru. V predvolenom režime tejto funkcie sa na ovládanie používa diaľkové ovládanie televízora Samsung. Ak vlastníte televízor inej značky ako Samsung, zmenu nastavenia tejto funkcie vykonajte podľa nižšie uvedených pokynov.

1. Vypnite zariadenie Soundbar.

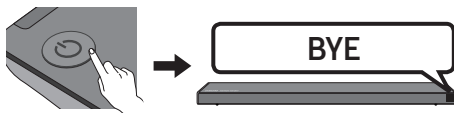

2. Ak si neželáte používať túto funkciu, stlačte tlačidlo Hore a opakovane na 5 sekúnd podržte tlačidlo **WOOFER**, až kým sa na displeji nezobrazí „OFF-TV REMOTE“.

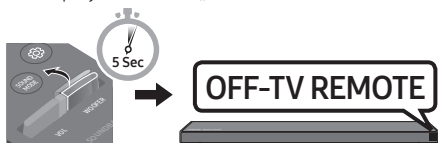

3. Ak si želáte na ovládanie zariadenia Soundbar používať diaľkové ovládanie k vášmu televízoru, stlačte tlačidlo Hore a opakovane na 5 sekúnd podržte tlačidlo **WOOFER**, až kým sa na displeji nezobrazí „ALL-TV REMOTE“. Potom v ponuke vášho televízora zvolte externé reproduktory.



4. Ak chcete vrátiť zariadenie Soundbar do predvoleného režimu (ovládanie pomocou diaľkového ovládača televízora Samsung), opakovane stlačte a podržte tlačidlo **WOOFER** na 5 sekúnd, kým sa na displeji nezobrazí nápis „**SAMSUNG-TV REMOTE**“.

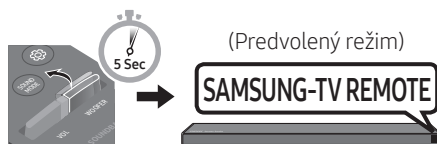

- Vždy, keď potlačíte tlačidlo **WOOFER** nahor a podržíte ho na 5 sekúnd, režim sa prepne v nasledujúcom poradí: „**SAMSUNG-TV REMOTE**“ (Predvolený režim) → „**OFF-TV REMOTE**“ → „**ALL-TV REMOTE**“.
- V závislosti od diaľkového ovládania nemusí byť táto funkcia k dispozícii.
- Výrobcom, ktorí podporujú túto funkciu, nájdete v ÚPLNÚ PRÍRUKU k zariadeniu Soundbar na webovej lokalite spoločnosti Samsung (www.samsung.com/support).
- Táto funkcia na ovládanie hlasitosti funguje len s infračervenými diaľkovými ovládania TV. Nefunguje s diaľkovými ovládania TV s rozhraním Bluetooth (diaľkové ovládania, ktoré vyžadujú spárovanie).

09 INŠTALÁCIA NÁSTENNÉHO DRŽIAKA

Upozornenia k inštalácii

- Inštalujte len na zvislú stenu.
- Neinštalujte na miestach s vysokou teplotou alebo vlhkosťou.
- Overte si, či nosnosť steny zodpovedá hmotnosti produktu. V opačnom prípade stenu spevnite alebo zvolte iné miesto inštalácie.
- Zakúpte si a použite upevňovacie skrutky alebo kotviace prvky, ktoré sú vhodné pre váš druh steny (sadrokartón, železo, drevo atď.). Ak je to možné, upevnite montážne skrutky do nosníkov v stene.
- Zakúpte si skrutky na montáž do steny, ktoré zodpovedajú druhu a hrúbke steny, na ktorú chcete upevniť zariadenie Soundbar.
 - Priemer: M5
 - Dĺžka: Odporúča sa L 35 mm alebo väčšia dĺžka.
- Káble z jednotky pripojte k externým zariadeniam ešte pred inštaláciou zariadenia Soundbar na stenu.
- Pred inštaláciou sa uistite, že je jednotka vypnutá a odpojená zo zásuvky. V opačnom prípade by mohlo dôjsť k zásahu elektrickým prúdom.

Súčasti na montáž na stenu



Inštalčná pomôcka na montáž na stenu



Skrutka držiaka



Skrutka



Konzoly nástenného držiaka

1. Na povrch steny sa umiestni **Inštalčná pomôcka na montáž na stenu**.

- **Inštalčná pomôcka na montáž na stenu** musí byť umiestnená vodorovne.
- Ak sa TV namontuje na stenu, nainštalujte zariadenie Soundbar aspoň 5 cm pod TV.

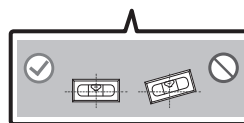
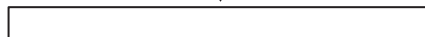
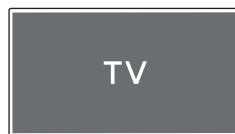

2. Zarovnajzte **Stredovú líniu Inštalačná pomôcka na montáž na stenu** so stredom televízora (ak upevňujete zariadenie Soundbar pod televízor) a lepiacou páskou pripevnite k stene **Inštalačná pomôcka na montáž na stenu**.

- Ak zariadenie neinstalujete pod TV, umiestnite **Stredovú líniu** do stredú inštalačnej plochy.

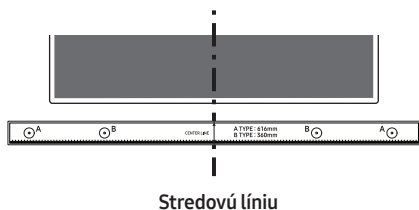

3. Na oboch koncoch šablóny označte otvory na montážne skrutky pomocou špičky pera alebo zastrúhanej ceruzky, ktorú zatlačíte cez stred nákresu s označením **A-TYPE**. **Inštalačná pomôcka na montáž na stenu** potom odstráňte.

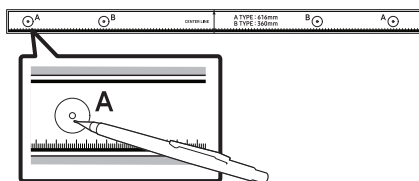

4. Pomocou vrtáka vhodnej veľkosti vyvrtajte otvor do steny v mieste jednotlivých značiek.
- Ak značky nezodpovedajú polohám nosníkov, pred vložení montážnych skrutiek vložte do otvorov vhodné kotvy alebo hmoždinky. Ak používate kotvy alebo hmoždinky, uistite sa, že vyvrtané otvory sú dostatočne veľké pre použitie kotvy alebo hmoždinky.

5. Zatlačte skrutku (nie je súčasťou dodávky) cez **Skrutka držiaka** a potom pevne zaskrutkujte každú skrutku do otvoru montážnej skrutky.

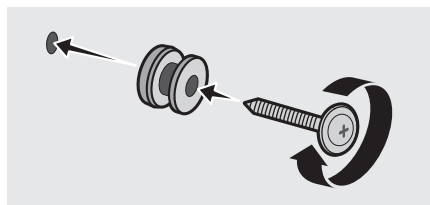

6. Namontujte 2 **Držiaky konzoly na stenu** so správnou orientáciou na spodnú stranu zariadenia Soundbar pomocou 2 **Skrutiek**.

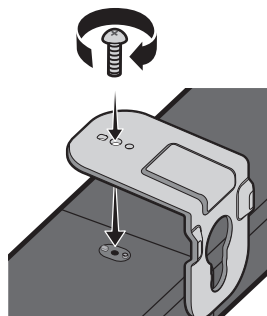

- Odpojte **Nohy držiaka** a **Podpery držiaka**, ak sú pripojené.
- Pri montáži sa uistite, že sa za zadnou stranou zariadenia Soundbar nachádza diel na zavesenie **Konzol nástenného držiaka**.

Zadná strana zariadenia Soundbar

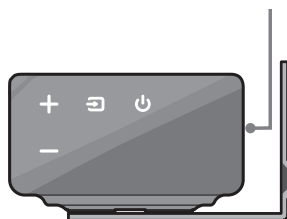

Pravý koniec zariadenia Soundbar

7. Zariadenie Soundbar s pripevnenými **Konzolami nástenného držiaka** nainštalujte tak, že **Konzoly nástenného držiaka** zavesíte na **Skrutky držiaka** na stene.

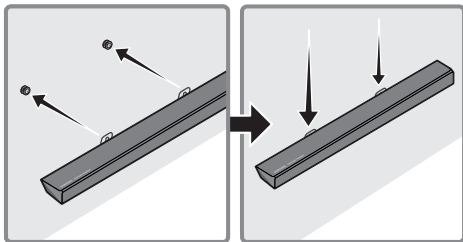

8. Posuňte zariadenie Soundbar nadol podľa znázornenia nižšie tak, aby **Držiaky konzoly na stenu** pevne spočívali na **Skrutkách držiaka**.
- Vložte **Skrutky držiaka** do širokej (spodnej) časti **Držiakov konzoly na stenu** a potom posuňte **Držiaky konzoly na stenu** tak, aby **Držiaky konzoly na stenu** pevne spočívali na **Skrutkách držiaka**.

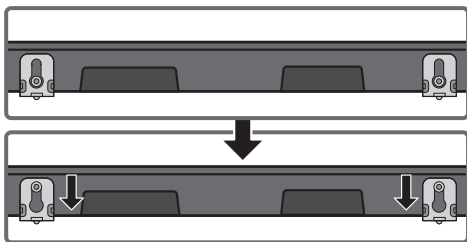

10 MONTÁŽ NOHY DRŽIAKA

Komponenty nohy držiaka

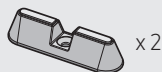

Noha držiaka

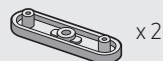

Podpera držiaka



Skrutka

- **Nohy držiaka** slúžia na nadvihnutie zariadenia Soundbar, aby ste mohli nainštalovať zariadenie Soundbar pred televízor a nad nohy stojana televízora. Pozrite si náčrt uvedený nižšie.
- **Nohy držiaka** môžete nastaviť na tri rôzne výšky.
- Pomocou **Nôh držiaka** môžete nastaviť vzdialenosť medzi zariadením Soundbar a televízorom tak, aby zodpovedala tvaru stojana televízora.

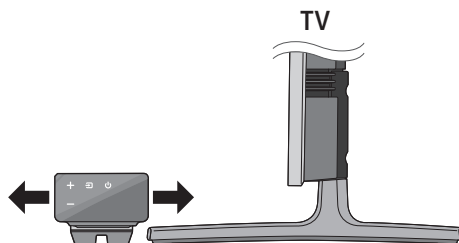

Nadvihnutie zariadenia Soundbar o 15 mm

1. Pomocou dvoch dodaných **Skrutiek** pripevnite dve **Nohy držiaka** k nástennej zostave na spodnom paneli zariadenia Soundbar.

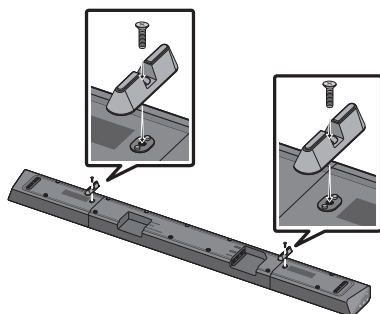

Nadvihnutie zariadenia Soundbar o 20 mm

1. Pripevnite dve **Nohy držiaka** k dvom **Podperám držiaka**, ako je znázornené na obrázku.

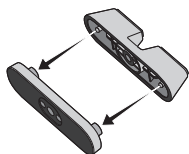

2. Pomocou dvoch dodaných **Skrutiek** pripevnite dve **Nohy držiaka** k nástennej zostave na spodnom paneli zariadenia Soundbar.

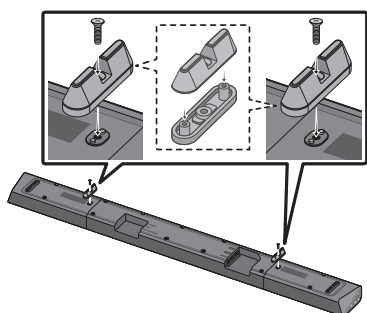

11 RIEŠENIE PROBLÉMOV

Skôr ako sa obrátite na technickú podporu, skontrolujte nasledujúce skutočnosti.

Jednotka sa nezapne.

Je napájací kábel pripojený do zásuvky?

- Pripojte sieťovú zástrčku do zásuvky.

Prí stlačení tlačidla sa nevykoná príslušná funkcia.

Je v okolí prítomná statická elektrina?

- Odpojte sieťovú zástrčku a opäť ju pripojte.

V režime BT dochádza k výpadkom zvuku.

- Pozrite si časti venované pripojeniu Bluetooth na strane 11 a 16.

Neprehráva sa zvuk.

Je zapnutá funkcia stlmenia?

- Stlačením tlačidla  (Stlmenie) vypnite funkciu stlmenia zvuku.

Je hlasitosť nastavená na minimum?

- Upravte hlasitosť.

Dialkové ovládanie nefunguje.

Sú batérie vybité?

- Vymeňte ich za nové batérie.

Je medzi diaľkovým ovládaním a hlavnou jednotkou zariadenia Soundbar príliš veľká vzdialenosť?

- Premiestnite diaľkové ovládanie bližšie k hlavnej jednotke zariadenia Soundbar.

Červená LED dióda subwooferu bliká a subwoofer nevydáva zvuk.

Tento problém sa môže vyskytnúť, ak nie je subwoofer pripojený k hlavnej jednotke zariadenia Soundbar.

- Skúste subwoofer pripojiť znovu. (Pozrite si stranu 5.)

Subwoofer vydáva hukot a počuteľne vibruje.

Skúste upraviť vibrácie subwooferu.

- Stlačením tlačidla **WOOFER** na diaľkovom ovládači nahor alebo nadol upravte hlasitosť subwooferu. (na -12 alebo medzi -6 až +6)

12 LICENCIE



Manufactured under license from Dolby Laboratories. Dolby, Dolby Audio, Pro Logic, and the double-D symbol are trademarks of Dolby Laboratories.



For DTS patents, see <http://patents.dts.com>. Manufactured under license from DTS Licensing Limited. DTS, the Symbol, DTS in combination with the Symbol, and DTS Digital Surround are registered trademarks or trademarks of DTS, Inc. in the United States and/or other countries. © DTS, Inc. All Rights Reserved.



The terms HDMI and HDMI High-Definition Multimedia Interface, and the HDMI Logo are trademarks or registered trademarks of HDMI Licensing LLC in the United States and other countries.

13 POZNÁMKA K LICENCII S OTVORENÝM ZDROJOVÝM KÓDOM

Ak nám chcete zaslať dotazy alebo požiadavky ohľadom otvorených zdrojov, kontaktujte spoločnosť Samsung e-mailom (oss.request@samsung.com).

14 DÔLEŽITÁ POZNÁMKA OHĽADOM SERVISU

- Snímky a obrázky v tejto používateľskej príručke vám poskytujeme len ako referenciu, pričom sa môžu odlišovať od skutočného vzhľadu produktu.
- Môže vám byť účtovaný správny poplatok, ak (a) je na základe vašej požiadavky privolaný technik a vo výrobku nie je závada (t.j. keď ste si neprečítali túto používateľskú príručku).
(b) prinesiete zariadenie do opravárenského strediska a produkt nevykazuje žiadnu chybu (t.j. v prípadoch, kde ste si neprečítali túto používateľskú príručku).
- Výšku daného správneho poplatku vám oznámime skôr, ako sa vykoná akákoľvek obhliadka v práci alebo domácnosti.

15 ŠPECIFIKÁCIE A PRÍRUČKA

Technické údaje

Názov modelu	HW-Q60R / HW-Q60RS
USB	5V/0,5A
Hmotnosť	3,6 kg
Rozmery (Š x V x H)	1100,0 x 59,0 x 100,0 mm
Rozsah prevádzkovej teploty	+5°C až +35°C
Rozsah prevádzkovej vlhkosti	10 % ~ 75 %
ZOSILŇOVAČ Menovité výstupné napätie	30W x 6 + 10W x 2
Podporované formáty prehrávania	LPCM 2ch, Dolby Audio™ (podpora Dolby® Digital), DTS
VÝSTUPNÝ VÝKON BEZDRÔTOVÉHO ZARIADENIA Maximálny výkon vysielača BT Maximálny výkon vysielača SRD	100 mW pri 2,4 GHz – 2,4835 GHz 25 mW pri 5,725 GHz – 5,825 GHz
Názov subwooferu	PS-WR65B / PS-WR65BS
Hmotnosť	6,2 kg
Rozmery (Š x V x H)	205,0 x 353,0 x 303,2 mm
ZOSILŇOVAČ Menovité výstupné napätie	160W
VÝSTUPNÝ VÝKON BEZDRÔTOVÉHO ZARIADENIA Maximálny výkon vysielača SRD	25 mW pri 5,725 GHz – 5,825 GHz
Celková spotreba energie v pohotovostnom režime (W)	2,0W
Bluetooth Spôsob deaktivácie portov	Stlačte tlačidlo SOUND MODE a podržte ho viac ako 5 sekúnd na vypnutie funkcie napájania zariadenia Bluetooth (Bluetooth Power).

POZNÁMKY

- Samsung Electronics Co., Ltd si vyhradzuje všetky práva na zmenu špecifikácií bez predchádzajúceho upozornenia.
- Hmotnosť a rozmery sú približné.

- Spoločnosť Samsung Electronics týmto vyhlasuje, že toto zariadenie vyhovuje smernici 2014/53/EÚ. Úplné znenie vyhlásenia o zhode EÚ je k dispozícii na tejto internetovej adrese: <http://www.samsung.com>, prejdite na položky Podpora > Vyhľadajte podporu k produktom a zadajte názov modelu. Toto zariadenie možno prevádzkovať vo všetkých krajinách EÚ.



[Správna likvidácia batérií v tomto výrobku]

(Platí v krajinách so zavedeným separovaným zberom)

Toto označenie na batérii, príručke alebo balení hovorí, že batérie v tomto výrobku by sa po skončení ich životnosti nemali likvidovať spolu s ostatným domovým odpadom. V prípade takéhoto označenia chemické symboly Hg, Cd alebo Pb znamenajú, že batéria obsahuje ortuť, kadmium alebo olovo v množstve presahujúcom referenčné hodnoty smernice 2006/66/ES.

Pri nevhodnej likvidácii batérií môžu tieto látky poškodiť zdravie alebo životné prostredie.

Za účelom ochrany prírodných zdrojov a podpory opätovného použitia materiálu batérie likvidujte oddelene od iných typov odpadov a recyklujte ich prostredníctvom miestneho systému bezplatného zberu batérií.



Správna likvidácia tohoto výrobku

(Elektrotechnický & elektronický odpad)

(Platí v krajinách so zavedeným separovaným zberom)

Toto označenie na výrobku, príslušenstve alebo v sprievodnej brožúre hovorí, že po skončení životnosti by produkt ani jeho elektronické príslušenstvo (napr. nabíjačka, náhlavná súprava, USB kábel) nemali byť likvidované s ostatným domovým odpadom. Prípadnému poškodeniu životného prostredia alebo ľudského zdravia môžete predísť tým, že budete tieto výrobky oddeľovať od ostatného odpadu a vrátite ich na recykláciu.

Používatelia v domácnostiach by pre podrobné informácie, ako ekologicky bezpečne naložiť s týmito výrobkami, mali kontaktovať buď predajcu, ktorý im ich predal, alebo príslušný úrad v mieste ich bydliska. Priemyselní používatelia by mali kontaktovať svojho dodávateľa a overiť si podmienky kúpnej zmluvy. Tento výrobok a ani jeho elektronické príslušenstvo by nemali byť likvidované spolu s ostatným priemyselným odpadom.

Informácie o záväzkoch spoločnosti Samsung v oblasti ochrany životného prostredia a o regulačných povinnostiach pre špecifické produkty (napr. nariadenia REACH, WEEE, nariadenia pre batérie) nájdete na adrese: http://www.samsung.com/uk/aboutsamsung/samsungelectronics/corporatecitizenship/data_corner.html

BIZTONSÁGI ÓVINTÉZKEDÉSEK

BIZTONSÁGI ELŐÍRÁSOK

AZ ÁRAMÜTÉS VESZÉLYÉNEK ELKERÜLÉSE ÉRDEKÉBEN NE VEGYE LE A KÉSZÜLÉK BURKOLATÁT.

A KÉSZÜLÉK BELSEJÉBEN NINCSEN OLYAN ALKATRÉSZ, AMELYET HÁZILAG LEHETNE JAVÍTANI. A KÉSZÜLÉK JAVÍTÁSÁT BÍZZA SZAKEMBERRE.

Az alábbi táblázatban található az Ön Samsung termékén levő szimbólumok magyarázata.

	FIGYELEM FESZÜLTÉG ALATT! NE NYISSA KI A BURKOLATOT!	
	Ez a jel a készülék belsejében uralkodó magasfeszültségre figyelmeztet. Semmiképpen ne érjen a készülék belsejében található alkatrészekhez. Veszélyes.	
	Ez a jel azt jelzi, hogy a terméket olyan fontos információkkal látták el, amelyek az üzemeltetésre és karbantartásra vonatkoznak.	
	II. osztályú termék: Ez a szimbólum azt jelzi, hogy nincs szükség biztonsági elektromos földelésre. Ha ez a szimbólum nem szerepel a tápkábelrel ellátott terméken, a terméknek megbízható csatlakozással KELL rendelkeznie a védőföldeléshez (földelés).	
	Váltakozó áramú feszültség : Ez a szimbólum azt jelzi, hogy a vele jelölt névleges feszültség váltakozó áramú.	
	Egyenáramú feszültség : Ez a szimbólum azt jelzi, hogy a vele jelölt névleges feszültség egyenáramú.	
	Vigyázat! Olvassa el a használati utasításokat: Ez a szimbólum arra hívja fel a figyelmet, hogy el kell olvasni a felhasználói kézikönyv biztonságra vonatkozó tudnivalóit.	

FIGYELMEZTETÉS

- A tűz és áramütés veszélyének elkerülése érdekében ne tegye ki a készüléket csapadéknak, nedvességnek.

FIGYELEM

- AZ ÁRAMÜTÉS ELKERÜLÉSE ÉRDEKÉBEN A HÁLÓZATI CSATLAKOZÓT TELJESEN TOLJA BE A CSATLAKOZÓALJZATBA.
- Ezt a berendezést mindig váltóáramú aljzathoz csatlakoztassa védővezeték csatlakozással.
- A berendezés hálózatról való leválasztásához, a dugót ki kell húzni a hálózati aljzathoz, ezért a hálózati dugónak bármikor használatra készen kell állni.
- Ne tegye ki a készüléket csepegő vagy felcsapódó víznek. Ne helyezzen vízzel teli edényeket, például vázát a készülékre.
- Kapcsolja ki a teljesen a készüléket és húzza ki a konnektorból. Ezért a tápkábel dugójának mindig könnyen elérhetőnek kell lennie.

BIZTONSÁGI ÓVINTÉZKEDÉSEK

1. Győződjön meg arról, hogy az otthon levő AC tápforrás megfelel a készülék alján levő azonosító címkén felsorolt energiakövetelményeknek. Helyezze el a készüléket vízszintesen megfelelő felületre (bútorra), és hagyjon mellette elegendő helyet a szellőzéshez 7-10 cm. Ne takarja le a szellőzőnyílásokat. Ne helyezze a készüléket erősítőre vagy egyéb készülékre, amely melegekedhet. A készülék folyamatos használatra készült. A készülék áramtalanításához húzza ki a csatlakozót a konnektorból. Áramtalanítsa a készüléket, ha hosszabb ideig nem használja.
2. Vihar alatt húzza ki a dugót a konnektorból. A villámok miatt keletkező feszültséglökések tönkretelhetik a készüléket.
3. Ne tegye ki a készüléket közvetlen napfénynek vagy hőforrásnak. Ez túlmelegedéshez és meghibásodáshoz vezethet.
4. Tartsa távol a készüléket a nedvességtől (vízzel teli váza) és a túlzott hőtől (pl. radiátor), illetve az erős mágneses vagy elektromos mezőt gerjesztő eszközöktől. Meghibásodás esetén húzza ki a dugót a konnektorból. A termék nem ipari használatra készült. Csak személyes használatra tervezték. Ha hideg környezetből meleg környezetbe viszi, páralecsapódás keletkezhet. Ha télen szállítja a készüléket, várjon kb. 2 órát, amíg a készülék átveszi a szobahőmérsékletet.

5. A készülék által használt elemek környezetre káros vegyi anyagokat tartalmaznak. Ne dobja az elemeket a háztartási szemétkébe. Az elemeket ne dobja tűzbe. Ne zárja rövidre, szerelje szét vagy melegítse túl az elemeket. Az akkumulátor nem megfelelően végzett cseréje robbanást okozhat. Csak azonos vagy egyenértékű típusúra cserélje.

A KÉZIKÖNYVRŐL

A felhasználói kézikönyv két részből áll: az egyszerű, papíralapú FELHASZNÁLÓI KÉZIKÖNYV, valamint a részletes TELJES KÉZIKÖNYV, amelyet letölthet.



FELHASZNÁLÓI KÉZIKÖNYV

Ebben a kézikönyvben a biztonsági utasítások, terméktelepítés, részegységek, csatlakoztatások és termékspecifikációk találhatók.



TELJES KÉZIKÖNYV

A TELJES KÉZIKÖNYV a Samsung online ügyféltámogatási központban, a QR-kód beszkennelésével érheti el. A kézikönyv megtekintéséhez számítógépen vagy mobil eszközön, töltsse le a kézikönyvet dokumentum formátumban a Samsung honlapjáról.
(<http://www.samsung.com/support>)

A megjelenés és a termékjellemzők előzetes figyelmeztetés nélkül is változhatnak.

TARTALOMJEGYZÉK

01	Részegységek Ellenőrzése	2
	Az elemek behelyezése a távirányító használata előtt (2 db AA elem)	2
02	A Termék Áttekintése	3
	Soundbar Előlap / Jobb Oldali Panel	3
	Soundbar Alsó Panel	3
03	A Soundbar Csatlakoztatása	4
	A Tápellátáshoz Történő Csatlakoztatás	4
	A Soundbar csatlakoztatása a mélysugárzóhoz	5
	– A mélysugárzó és a Soundbar automatikus kapcsolódása	5
	– A mélysugárzó kézi csatlakoztatása, ha az automatikus csatlakoztatás nem sikerült	6
	A SWA-8500S (külön kapható) csatlakoztatása a Soundbarhoz	7
04	Csatlakoztatás a Televízióhoz	9
	1. Módszer Csatlakoztatás Kábelvel	9
	– Csatlakoztatás Optikai Kábelvel	9
	– Televízió csatlakoztatása HDMI-kábelvel	10
	2. Módszer Vezeték nélküli Csatlakozás	11
	– Televízió csatlakoztatása Bluetooth-on keresztül	11
05	Csatlakoztatás Külső Eszközhöz	13
	Csatlakoztatás Optikai vagy Analóg Audio (AUX) Kábelvel	13
	Csatlakoztatás HDMI-kábelvel	14
06	USB Tárolóeszköz Csatlakoztatása	15
	Szoftverfrissítés	15

07	Mobileszköz Csatlakoztatása	16
	Csatlakozás Bluetooth-on Keresztül	16
08	A Távvezérlő Használata	17
	A Távvezérlő Használatának Módja	17
	A Soundbar hangerejének szabályozása a televízió távvezérlőjével	20
09	A Fali Konzol Felszerelése	21
	Óvintézkedések a felszerelés során	21
	Fali konzol komponensek	21
10	A tartóláb felszerelése	23
	Tartóláb komponensek	23
11	Hibaelhárítás	25
12	Szabadalmak	26
13	Nyílt Forráskódú Licenc Megjegyzés	26
14	Fontos Megjegyzés a Szervizzel Kapcsolatban	26
15	Műszaki Adatok és Útmutató	27
	Műszaki adatok	27

01 RÉSZEGYSÉGEK ELLENŐRZÉSE



Soundbar Központi Egység

Mélysugárzó

Távirányító / Elemek



1

2

3



Hálózati kábel
(Mélysugárzó)



AC/DC adapter
(Központi Egység)



Hálózati kábel
(AC/DC adapter)



Optikai kábel



Falikonzol sín



Tartócsavar



Fali Konzol



Csavar
(Falra szerelt)

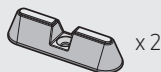
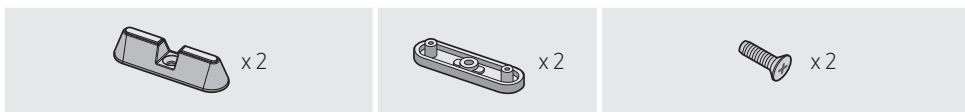

Tartóláb

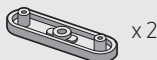

Alátámasztás



Csavar (Tartóláb)

- Az áramellátással és energiafelhasználással kapcsolatos további információért olvassa el a terméken található címkét. (Címke : Soundbar Központi Egység alja)
- A hálózati csatlakoztatás lépései az **(1, 2, 3)** címkével vannak ellátva.
A hálózati csatlakoztatással kapcsolatos további tájékoztatásért lásd az 4. oldalt.
- A kiegészítő komponensek vagy opcionális kábelek vásárlásához vegye fel a kapcsolatot a Samsung Szervizközponttal vagy a Samsung Vevőszolgálattal.

Az elemek behelyezése a távirányító használata előtt (2 db AA elem)

Csúsztassa az elemek fedelét a nyíl irányába, amíg teljesen el nem távolítható. Helyezzen be 2 db AA elemet (1,5V) oly módon, hogy a polaritás megfelelő legyen. Csúsztassa vissza az elemek fedelét.

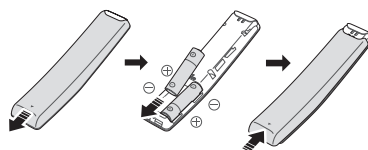

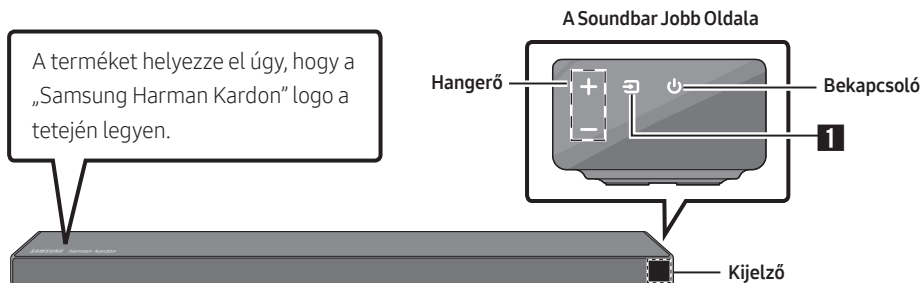

02 A TERMÉK ÁTTEKINTÉSE

Soundbar Előlap / Jobb Oldali Panel

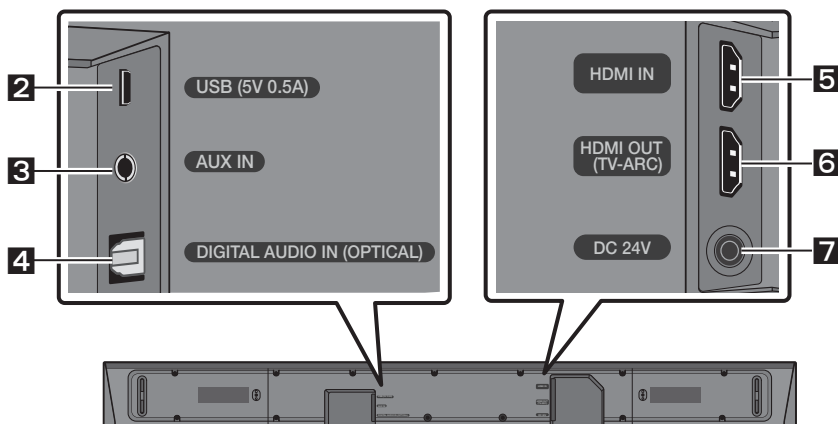

Soundbar Alsó Panel



1	Forrás	A bemeneti jelforrás mód kiválasztása. (D.IN / AUX / HDMI / BT / USB) <ul style="list-style-type: none"> A „BT PAIRING” mód bekapcsolásához váltsa a jelforrást „BT” módra, majd tartsa lenyomva legalább 5 másodpercig a  (Forrás) gombot.
2	USB	Csatlakoztasson ide egy USB eszközt, hogy az USB eszközön levő hangfájlokat a Soundbaron keresztül játszassa le.
3	AUX	Egy külső eszköz analóg kimenetének csatlakoztatásához.
4	D.IN	Egy külső eszköz digitális (optikai) kimenetének csatlakoztatásához.
5	HDMI IN	Digitális videó és audió jelek bemenete, egyidejűleg HDMI kábellel csatlakoztatott eszközök számára. Egy külső eszköz HDMI kimenetének csatlakoztatásához.
6	HDMI OUT	Egy televízió HDMI (ARC) csatlakozójának csatlakoztatásához.
7	DC 24V	Csatlakoztassa az AC/DC adaptert. (Áramforrás Be)

03 A SOUNDBAR CSATLAKOZTATÁSA

A Tápellátáshoz Történő Csatlakoztatás

Használja a részegységeket (1, 2, 3) a Mélysugárzó és a Soundbar konnektorhoz való csatlakoztatásához, az alábbi sorrendben:

- 1 Csatlakoztassa a hálózati kábelt a Mélysugárzóhoz.
- 2 Csatlakoztassa a hálózati kimeneti kábelt a hálózati adapterhez, majd a soundbarhoz.
- 3 Csatlakoztassa a hálózati kábelt a konnektorba.

Lásd az alábbi illusztrációkat.

- A szükséges áramellátással és energiafelhasználással kapcsolatos további információért olvassa el a terméken található címkét. (Címke: Soundbar Központi Egység alja)

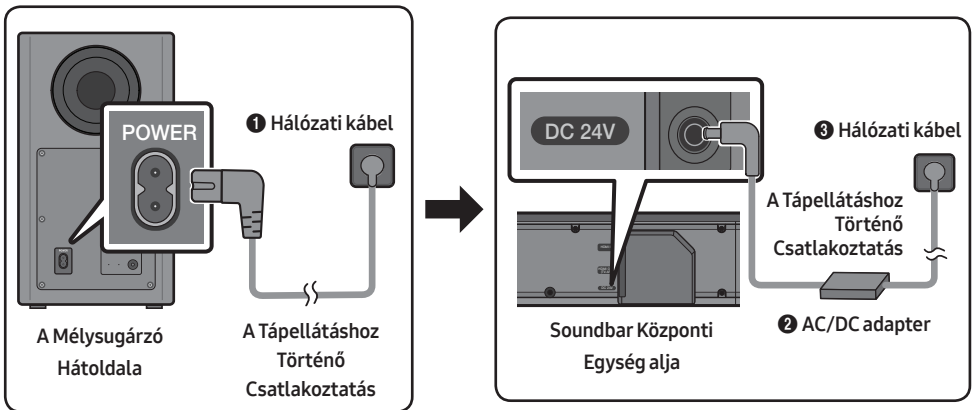

- Ügyeljen arra, hogy az AC/DC-adaptert vízszintes helyzetben helyezze az asztalra vagy a padlóra. Ha az AC/DC adaptert úgy helyezi el, hogy a levegőben lóg, és az AC vezeték felfelé néz, akkor víz vagy egyéb idegen anyagok juthatnak be az adapterbe, és ez az adapter hibás működéséhez vezethet.

A Soundbar csatlakoztatása a mélysugárzóhoz

Ha mélysugárzót csatlakoztatja, akkor telt basszushangzást élvezhet.

A mélysugárzó és a Soundbar automatikus kapcsolódása

Amikor bekapcsolja a készüléket, miután csatlakoztatta a tápkábeleket a Soundbarhoz és a mélysugárzóhoz, a mélysugárzó automatikusan csatlakozik a Soundbarhoz.

- Ha az automatikus párosítás befejeződött, akkor a mélysugárzó hátoldalán levő kék jelzőfények világítani kezdenek.

A mélysugárzó hátoldalán levő LED jelzőfény világít

LED	Állapot	Leírás	Megoldás
Kék	Be	Sikeres csatlakozás (normál működés)	-
	Villog	A kapcsolat helyreállítása	Ellenőrizze, hogy a Soundbar központi egységhez csatlakoztatott tápkábel megfelelően lett-e csatlakoztatva, vagy várjon körülbelül 5 percet. Ha a villogás folytatódik, próbálja manuálisan csatlakoztatni a mélysugárzót. Lásd a 6. oldalt.
Piros	Be	Készenlét (a Soundbar központi egység ki van kapcsolva)	Ellenőrizze, hogy a Soundbar központi egység tápkábele megfelelően lett-e csatlakoztatva.
		A csatlakozás nem sikerült	Csatlakozzon újra. Lásd a 6. oldalon a manuális csatlakoztatásról szóló instrukciókat.
Piros és kék	Villog	Hiba	A Samsung Szervizközpont elérhetőségét a kézikönyvben találja.

A mélysugárzó kézi csatlakoztatása, ha az automatikus csatlakoztatás nem sikerült

Az alábbi manuális csatlakoztatási eljárás elvégzése előtt:

- Ellenőrizze, hogy a Soundbar és a mélysugárzó tápkábele megfelelően lett-e csatlakoztatva.
- Ellenőrizze, hogy a Soundbar be van-e kapcsolva.

1. Tartsa lenyomva legalább 5 másodpercig az **ID SET** gombot a mélysugárzó hátoldalán.
 - A mélysugárzó hátoldalán levő piros jelzőfény kikapcsol, és a kék jelzőfény villog.

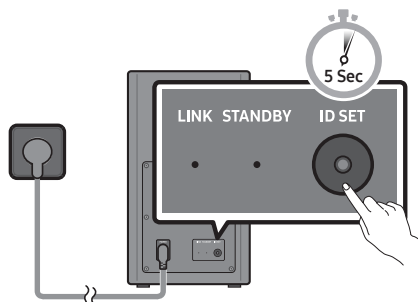

A Mélysugárzó Hátoldala

2. Tartsa lenyomva legalább 5 másodpercig az **Fel** gombot a távirányítón.
 - A Soundbar kijelzőjén egy pillanatra megjelenik, majd eltűnik az **ID SET** üzenet.
 - Ha az **ID SET** befejeződött, akkor a Soundbar automatikusan bekapcsol.

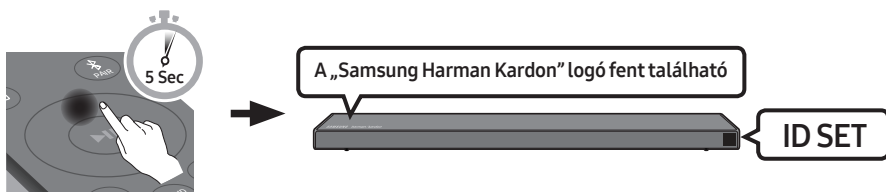

3. Ellenőrizze, hogy a LINK LED folyamatos kék színnel világít-e (csatlakozás befejeződött).

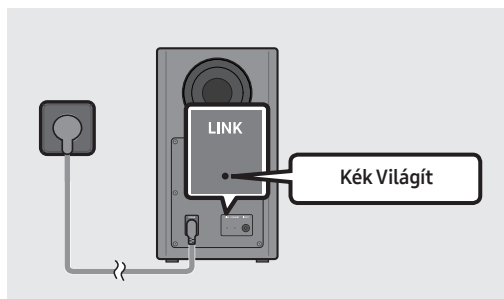

A LINK LED jelzőfény abbahagyja a villogást és folyamatos kék színnel világít, ha létrejött a kapcsolat a Soundbar és a vezeték nélküli mélysugárzó között.

A SWA-8500S (külön kapható) csatlakoztatása a Soundbarhoz

Növelje a valódi vezeték nélküli térhangzást, miután csatlakoztatta a Samsung vezeték nélküli hátsó hangszórórendszert (SWA-8500S, külön kapható) a Soundbarhoz.

1. Csatlakoztassa a vezeték nélküli vevőmodult 2 térhatású hangszóróhoz.
 - A hangszóró kábelek színekkel vannak megjelölve.

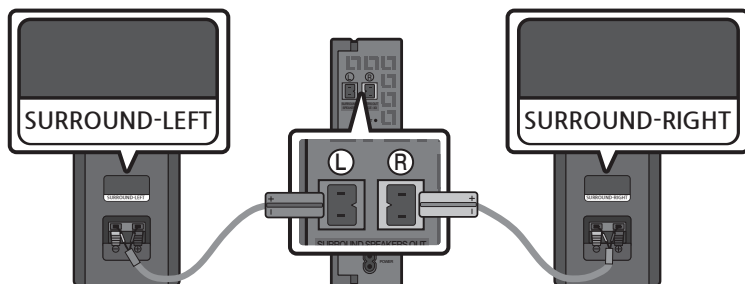

2. Ellenőrizze a vezeték nélküli vevőmodul készenléti állapotát, miután hálózati kábelt a konnektorba helyezte.

- A vezeték nélküli vevőmodulon levő LINK LED (kék LED) jelzőfény villog. Ha a LED nem villog, nyomja meg a Vezeték nélküli vevőmodul hátoldalán levő **ID SET** gombot egy tollheggyel 5~6 másodpercig, amíg a LINK LED jelzőfény villogni nem kezd (Kék színnel). A LED-ről további információkat az SWA-8500S felhasználói kézikönyvében talál.

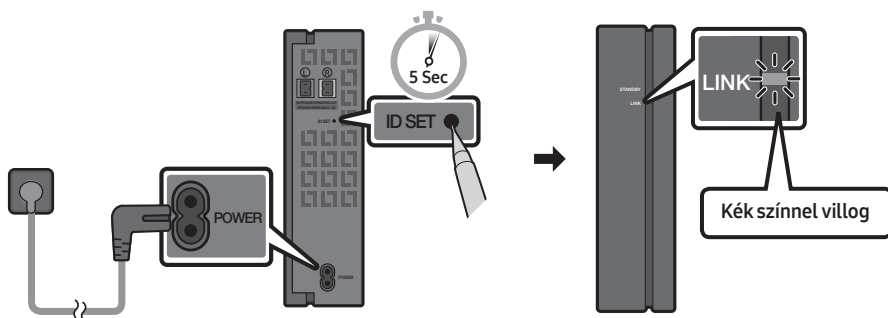

3. Tartsa lenyomva legalább 5 másodpercig az **Fel** gombot a távirányítón.
- A Soundbar kijelzőjén egy pillanatra megjelenik, majd eltűnik az **ID SET** üzenet.
 - Ha az **ID SET** befejeződött, akkor a Soundbar automatikusan bekapcsol.

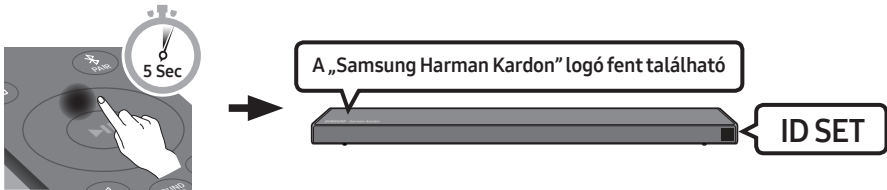

FIGYELEM

- Ha a Soundbar épp zenét játszott le, amikor az SWA-8500S-hez csatlakozik, akkor akadozást észlelhet a mélysugárzóból, amikor a csatlakozás befejeződik.

4. Ellenőrizze, hogy a LINK LED folyamatos kék színnel világít-e (csatlakozás befejeződött).

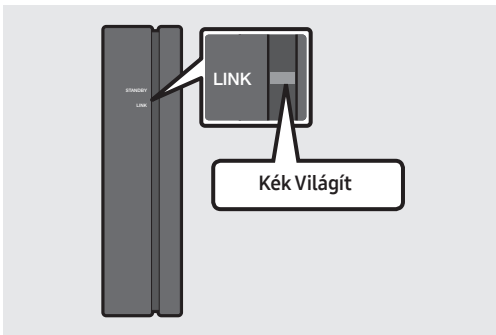

A LINK LED jelző abbahagyja a villogást és folyamatos kék színnel világít, ha létrejött a kapcsolat a Soundbar és a vezeték nélküli vevőmodul között.

5. Ha az SWA-8500S nincs csatlakoztatva, akkor ismételje meg az eljárást a 2. lépéstől.

04 CSATLAKOZTATÁS A TELEVÍZIÓHOZ

A televízió hangját a Soundbaron keresztül hallgathatja, vezetékes vagy vezeték nélküli csatlakozással.

- Ha a Soundbar a kiválasztott Samsung TV-khez van csatlakoztatva, akkor a Soundbar a TV távirányítójával vezérelhető.
 - Ezt a funkciót a 2017-es és későbbi Samsung Smart TV-k támogatják, amelyek támogatják a Bluetooth funkciót, amikor a Soundbart egy optikai kábellel csatlakoztatja a TV-hez.
 - A funkció azt is lehetővé teszi, hogy a televízió menüjének használatával állítsa be a hangteret és a további beállításokat, valamint a hangerőt és a némítást.

1. Módszer Csatlakoztatás Kábellel

Ha a sugárzott jelek Dolby Digital formátumban vannak, és a televízióján a „Digitális Kimeneti Audioformátum” beállítása PCM, akkor javasoljuk, hogy módosítsa a beállítást Dolby Digital formátumra. Ha a beállítást módosítja, akkor jobb hangminőséget élvezhet. (A TV menüje a Dolby Digital-tól és a PCM-től eltérő szavakat használhat, a TV gyártójától függően.)

Csatlakoztatás Optikai Kábellel

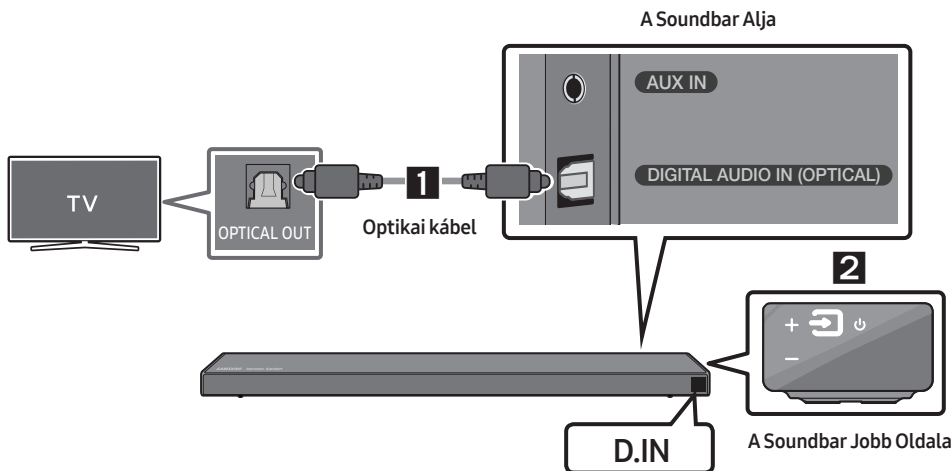

1. Csatlakoztassa a Soundbaron levő **DIGITAL AUDIO IN (OPTICAL)** csatlakozót a televízió OPTICAL OUT csatlakozójához egy digitális optikai kábellel.
2. Nyomja meg a  (**Forrás**) gombot a jobb oldali panelen, vagy a távirányítón, és válassza a „D.IN” módot.

Auto Power Link

Az Auto Power Link funkció automatikusan bekapcsolja a Soundbart, ha a televíziót bekapcsolják.

1. Csatlakoztassa a Soundbart a televízióhoz egy digitális optikai kábellel.
2. Tartsa lenyomva 5 másodpercig a távirányító **Balra** gombját, az Auto Power Link funkció be- vagy kikapcsolásához.
 - Az Auto Power Link funkció alapértelmezésként BE állásban van. (A funkció kikapcsolásához tartsa lenyomva 5 másodpercig a távirányító **Balra** gombját.)
 - A csatlakoztatott eszköztől függően előfordulhat, hogy az Auto Power Link funkció nem működik.
 - Ez a funkció csak a „D.IN” módban érhető el.



Televízió csatlakoztatása HDMI-kábellel

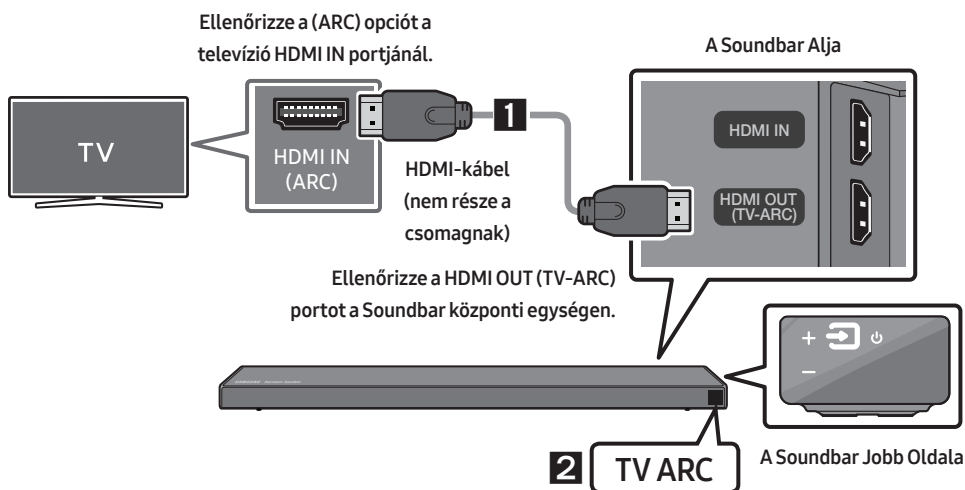

1. A Soundbar és a televízió bekapcsolt állapota mellett csatlakoztassa a HDMI kábelt (nem része a csomagnak), az ábrán látható módon.
2. A „TV ARC” jelenik meg a Soundbar központi egység kijelzőablakán, és a Soundbar a televízió hangját játssza le.
 - Ha a televízióknak nincs hangja, nyomja meg a  (Forrás) gombot a távvezérlőn, vagy a Soundbar jobb oldalán, hogy „D.IN” módra válthasson. A képernyő a „D.IN” és a „TV ARC” feliratot jeleníti meg, és a televízió hangja kerül lejátszásra.
 - Ha a „TV ARC” nem jelenik meg a Soundbar központi egység kijelzőablakán, akkor ellenőrizze, hogy a HDMI kábel (nem része a csomagnak) a megfelelő porthoz van-e csatlakoztatva.
 - A televízió távirányítójának hangerő gombjaival módosíthatja a Soundbar hangerejét.

2. Módszer Vezeték nélküli Csatlakozás

Televízió csatlakoztatása Bluetooth-on keresztül

Ha televíziót csatlakoztat Bluetooth-on keresztül, akkor a kábelezés nehézségei nélkül hallgathatja a sztereó hangot.

- Egyszerre csak egy televízió csatlakoztatható.

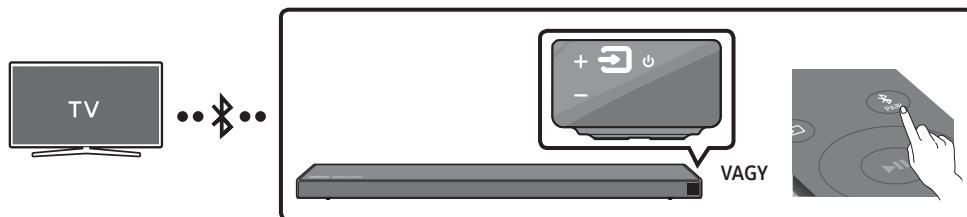

Az első csatlakoztatás

1. Nyomja meg a **PAIR** gombot a távirányítón, a „**BT PAIRING**” módba történő lépéshez.
(VAGY) a. Nyomja meg a **(Forrás)** gombot a jobb oldali panelen, majd válassza a „**BT**” módot. A „**BT**” pár másodperc elteltével automatikusan „**BT READY**” feliratra vált, ha nincsen Bluetooth eszköz csatlakoztatva a Soundbarhoz.
b. Ha a „**BT READY**” megjelenik, tartsa lenyomva legalább 5 másodpercig a **(Forrás)** gombot a Soundbar jobb oldali paneljén, a „**BT PAIRING**” megjelenítéséhez.
2. Válassza ki a Bluetooth módot a televízión. (Bővebb információkat a televízió kézikönyvében talál.)
3. Válassza az „**[AV] Samsung Soundbar Q6R-Series**” opciót a televízió képernyőjén levő listán. A rendelkezésre álló Soundbar „**Need Pairing**” vagy „**Paired**” felirattal van megjelölve a televízió Bluetooth eszköz listáján. A Soundbarhoz való csatlakozáshoz válassza ki az üzenetet, és hozzon létre kapcsolatot.
 - Ha a televízió csatlakoztatva van, a **[TV Név]** → „**BT**” jelenik meg a Soundbar elülső kijelzőjén.
4. Most már hallhatja a televízió hangját a Soundbarból.

Ha az eszköz csatlakozása nem sikerült



- Ha a korábban csatlakoztatott Soundbar tétel (pl. „**[AV] Samsung Soundbar Q6R-Series**”) jelenik meg a listán, törölje azt.
- Majd ismétlje meg az 1-3. lépéseket.

A Soundbar leválasztása a televízióról

Nyomja meg a  (Forrás) gombot a jobb oldali panelen, vagy a távirányítón, és váltson „BT” módról egy másik módra.

- A televízió egy rövid ideig válaszra vár a Soundbartól, mielőtt bontaná a kapcsolatot. (A bontáshoz szükséges idő a televízió modelljétől függően eltérő lehet.)
- Ha a Soundbar és a TV közötti automatikus Bluetooth csatlakozást törölni kívánja, tartsa lenyomva 5 másodpercig a **▶II (Lejátszás / Szünet)** gombot a távirányítón, mialatt a Soundbar „BT READY” állapotban van. (Váltás Be → Ki)

Mi a különbség a BT READY és a BT PAIRING között?

- **BT READY** : Ebben a módban megkeresheti a korábban csatlakoztatott televíziókat, vagy csatlakoztathat egy korábban csatlakoztatott mobileszközt a Soundbarhoz.
- **BT PAIRING** : Ebben a módban csatlakoztathat egy új eszközt a Soundbarhoz. (Nyomja meg a  **PAIR** gombot a távvezérlőn vagy mialatt a Soundbar „BT” módban van, tartsa lenyomva legalább 5 másodpercig a  (Forrás) gombot a Soundbar jobb oldalán.)

MEGJEGYZÉSEK

- Ha Bluetooth eszköz csatlakoztatásakor be kell írnia a PIN-kódot, írja be a <0000> számot.
- Bluetooth-kapcsolati módban a Bluetooth-kapcsolat megszűnik, ha a távolság a Soundbar és a Bluetooth eszköz között 10 m-nél nagyobb lesz.
- Az Soundbar 20 perc után automatikusan kikapcsol a Kész állapotban.
- Előfordulhat, hogy a következő körülmények között a Soundbar nem tudja elvégezni megfelelően a Bluetooth keresést és csatlakoztatást:
 - Ha erős elektromos mező van a Soundbar körül.
 - Ha egyszerre több Bluetooth eszközt csatlakoztat a Soundbarhoz.
 - Ha a Bluetooth eszköz ki van kapcsolva, nincs a helyén, vagy hibásan működik.
- Az elektronikus eszközök elektromos interferenciát okozhatnak.
Az elektromágneses hullámokat generáló eszközöket tartsa távol a Soundbar központi egységtől
- pl. mikrohullámú sütők, vezeték nélküli LAN eszközök, stb.

05 CSATLAKOZTATÁS KÜLSŐ ESZKÖZHÖZ

Csatlakoztasson külső eszközt vezetékes vagy vezeték nélküli hálózaton keresztül, hogy a külső eszköz hangját lejátszhassa a Soundbaron.

Csatlakoztatás Optikai vagy Analóg Audio (AUX) Kábellel

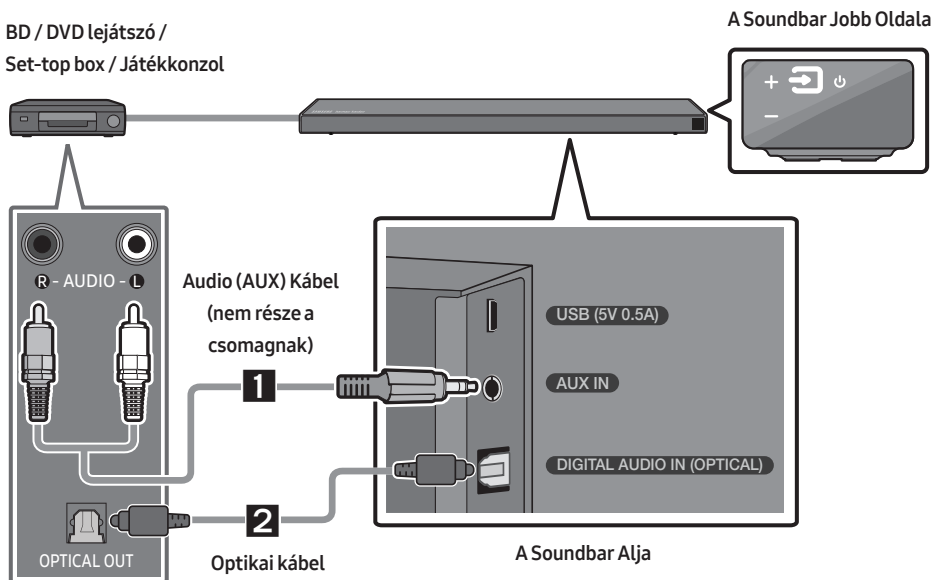

1 Audio (AUX) Kábel

- 1 Csatlakoztassa a központi egységen levő **AUX IN** (Audio) csatlakozót a Forrásegyeszköz AUDIO OUT csatlakozójához egy audio kábellel.
- 2 Válassza az „**AUX**” módot, a  (**Forrás**) gomb megnyomásával a jobb oldali panelen, vagy a távirányítón.

2 Optikai kábel

- 1 Csatlakoztassa a központi egységen levő **DIGITAL AUDIO IN (OPTICAL)** csatlakozót a Forrásegyeszköz OPTICAL OUT csatlakozójához egy digitális optikai kábellel.
- 2 Válassza a „**D.IN**” módot a  (**Forrás**) gomb megnyomásával a jobb oldali panelen, vagy a távirányítón.

Csatlakoztatás HDMI-kábellel

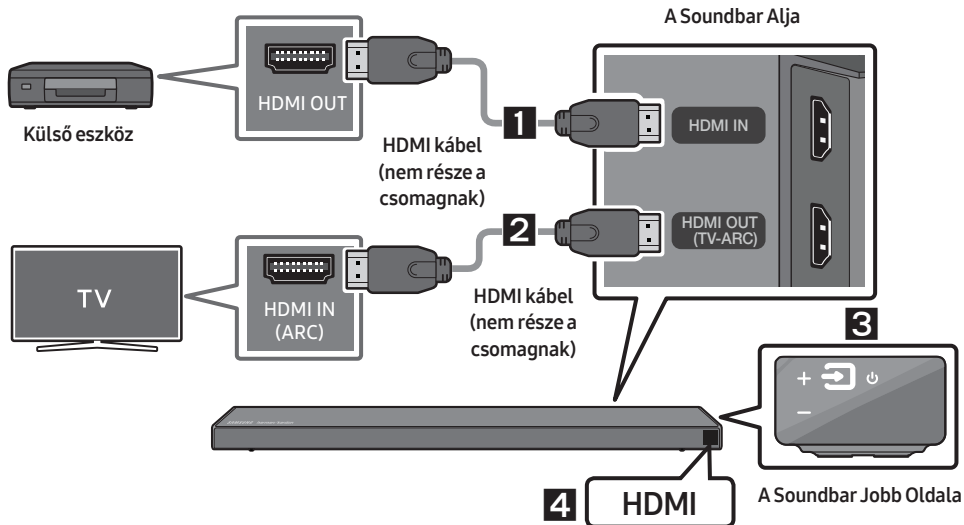

1. Csatlakoztasson egy HDMI kábelt (nem része a csomagnak) a készülék hátoldalán levő **HDMI IN** csatlakozóból a digitális eszközén levő HDMI OUT csatlakozóhoz.
2. Csatlakoztasson egy HDMI kábelt (nem része a csomagnak) a készülék alján levő **HDMI OUT (TV-ARC)** csatlakozóból a televízión levő HDMI IN csatlakozóhoz.
3. Nyomja meg a  (**Forrás**) gombot a jobb oldali panelen, vagy a távirányítón, és válassza a „HDMI” módot.
4. A „HDMI” mód megjelenik a Soundbar kijelzőjén és hang hallható.

06 USB TÁROLÓESZKÖZ CSATLAKOZTATÁSA

Lejátszhatók USB adathordozón található zenefájlok a Soundbaron keresztül.

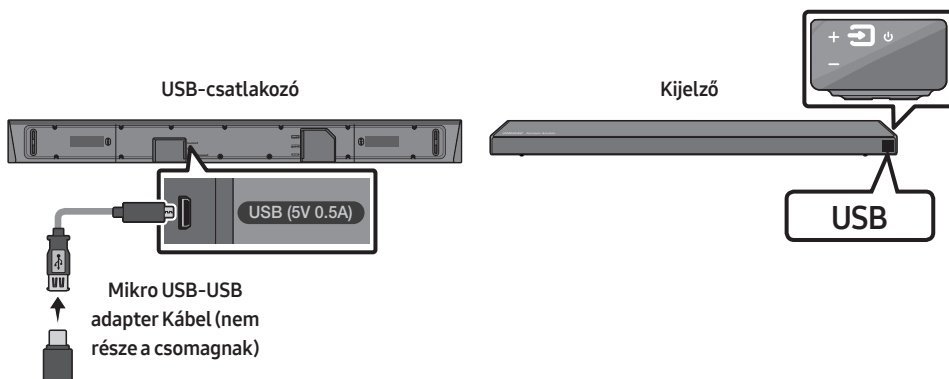

1. Csatlakoztasson egy Mikro USB-USB adapter kábelt egy dugós USB 2.0 Mikro USB csatlakozóval (B típus) a Soundbaron levő Mikro USB csatlakozó egyik végéhez, és egy szabványos hüvelyes 2.0 USB csatlakozót (A típus) a másik végéhez.
 - A Mikro USB-USB adapter Kábel külön kapható. A vásárláshoz vegye fel a kapcsolatot a Samsung Szervizközponttal vagy a Samsung Vevőszolgálattal.
2. Csatlakoztassa az USB eszközt az adapter kábel hüvelyes végéhez.
3. Nyomja meg a  (**Forrás**) gombot a jobb oldali panelen, vagy a távirányítón, és válassza az „**USB**” módot.
4. Az „**USB**” felirat jelenik meg a kijelzőn.
5. Lejátszhat USB adathordozón levő zenefájlokat a Soundbaron keresztül.
 - A Soundbar automatikusan kikapcsol (Auto Power Down), ha nincs USB eszköz csatlakoztatva több, mint 20 percig.

Szoftverfrissítés

Előfordulhat, hogy a Samsung a jövőben szoftverfrissítéseket biztosít a Soundbar rendszer eszközszoftveréhez.

Ha rendelkezésre áll frissítés, frissítheti az eszközszoftvert, ha a frissítést tartalmazó USB eszközt csatlakoztatja a Soundbar USB portjához.

A frissítés fájlok letöltésével kapcsolatos további információkért látogasson el a Samsung Electronics honlapjára a (www.samsung.com → Support) címen. Vegye figyelembe, hogy az opció nevei változhatnak.

07 MOBILESZKÖZ CSATLAKOZTATÁSA

Csatlakozás Bluetooth-on Keresztül

Ha mobileszkört csatlakoztat Bluetooth-on keresztül, akkor a kábelezés nehézségei nélkül hallgathatja a sztereó hangot.

- Egyszerre csak egy Bluetooth eszköz csatlakoztatható.

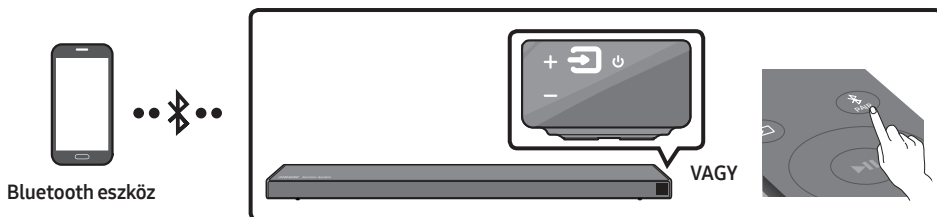

Az első csatlakoztatás

1. Nyomja meg a **PAIR** gombot a távirányítón, a „**BT PAIRING**” módba történő lépéshez.
(VAGY) a. Nyomja meg a **(Forrás)** gombot a jobb oldali panelen, majd válassza a „**BT**” módot. A „**BT**” pár másodperc elteltével automatikusan „**BT READY**” feliratra vált, ha nincsen Bluetooth eszköz csatlakoztatva a Soundbarhoz.
b. Ha a „**BT READY**” megjelenik, tartsa lenyomva legalább 5 másodpercig a **(Forrás)** gombot a Soundbar jobb oldali paneljén, a „**BT PAIRING**” megjelenítéséhez.
2. Válassza az „**[AV] Samsung Soundbar Q6R-Series**” opciót a listán.
 - Ha egy Soundbar csatlakoztatva van a Bluetooth eszközhöz, a **[Bluetooth Eszköz Név]** → „**BT**” jelenik meg az előlő kijelzőn.
3. Lejátszhatja a Bluetooth-on keresztül csatlakoztatott eszközön levő zenefájlokat a Soundbaron keresztül.

Ha az eszköz csatlakozása nem sikerült

- Ha a korábban csatlakoztatott Soundbar tétel (pl. „**[AV] Samsung Soundbar Q6R-Series**”) jelenik meg a listán, törölje azt.
- Majd ismétlje meg az 1. és 2. lépést.

MEGJEGYZÉS

- Miután első alkalommal csatlakoztatta a Soundbart a mobileszkört, használja a „**BT READY**” módot az újbóli csatlakozáshoz. A részleteket lásd a 12. oldalon.





A Bluetooth-csatlakozásokkal kapcsolatos további információkért tekintse meg a „**Televízió csatlakoztatása Bluetooth-on keresztül**” című részt a 11 ~ 12. oldalon.

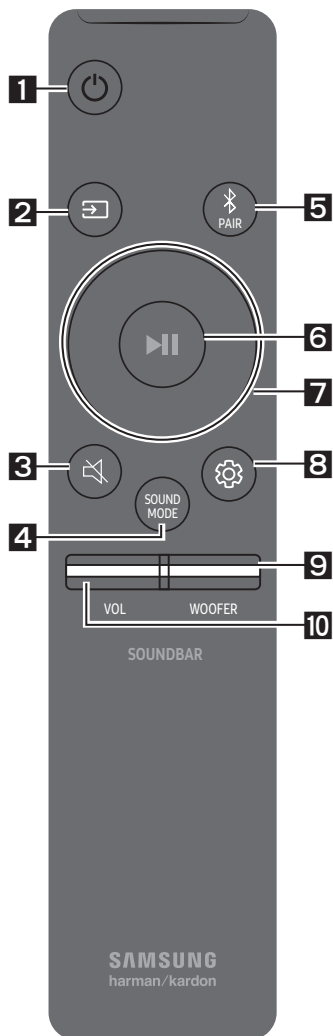



08 A TÁVVEZÉRLŐ HASZNÁLATA

A Távvezérlő Használatának Módja

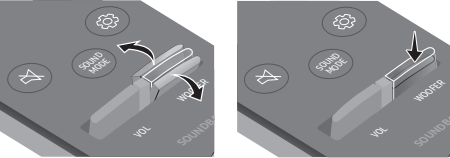

1	 Bekapcsoló	A Soundbar be- és kikapcsolása.
2	 Forrás	Nyomja meg a Soundbarhoz csatlakoztatott jelforrás kiválasztásához.
3	 Némítás	Nyomja meg a  (Némítás) gombot a hang némításához. Nyomja meg újra a hang némításának megszüntetéséhez.
4	 SOUND MODE	A kívánt hangeffektust kiválaszthatja a STANDARD, SURROUND SOUND, GAME PRO, vagy ADAPTIVE SOUND. <ul style="list-style-type: none">• DRC (Dynamic Range Control) A Dolby Digital sávok dinamikus tartományvezérlésének alkalmazását teszi lehetővé. Tartsa lenyomva a SOUND MODE gombot a Soundbar kikapcsolt állapotában, a DRC (Dynamic Range Control) funkció be- vagy kikapcsolásához. A DRC bekapcsolt állapotában a hangosra állított hang halkabbá válik. (A hang torzulhat.)• Bluetooth Power Ez a funkció automatikusan bekapcsolja a Soundbart, ha csatlakozási kérést észlel egy korábban már csatlakoztatott TV-től vagy Bluetooth-eszköztől. Alapértelmezésként a beállítás: Be.<ul style="list-style-type: none">– Nyomja meg és tartsa nyomva a SOUND MODE gombot legalább 5 másodpercig a Bluetooth bekapcsolás funkció kikapcsolásához.

<p>5</p>  <p>Bluetooth PAIR</p>	<p>Nyomja meg a PAIR gombot. A Soundbar kijelzőjén megjelenik a „BT PAIRING” felirat. Ebben a módban a Soundbart egy új Bluetooth-eszközhöz csatlakoztathatja, ha kiválasztja a Soundbart a Bluetooth eszköz keresési listáján.</p>
<p>6</p>  <p>Lejátszás / Szünet</p>	<p>A zenei fájl ideiglenes leállításához nyomja meg a ▶ gombot. Ha újra megnyomja a gombot, a zenei fájl lejátszásra kerül.</p>
<p>7</p>  <p>Fel/Le/Balra/ Jobbra</p>	 <p>Nyomja meg a jelzett területeket a Fel/Le/Balra/Jobbra kiválasztásához.</p> <p>Nyomja meg a Fel/Le/Balra/Jobbra opciót a gombon, a funkciók kiválasztásához vagy beállításához.</p> <ul style="list-style-type: none"> • Ismétlés Az Ismétlés funkció használatához „USB” módban, nyomja meg az Fel gombot. • Zene Átugrása Nyomja meg a Jobbra gombot a következő zenei fájl kiválasztásához. Nyomja meg a Balra gombot az előző zenei fájl kiválasztásához. • Anynet+ / Auto Power Link Az Anynet+ és az Auto Power Link funkciót be- vagy kikapcsolhatja. Az Anynet+ és az Auto Power Link vezérlése a Jobbra és Balra gombokkal történik. <ul style="list-style-type: none"> – Anynet+ : Ha HDMI kábelen keresztül csatlakoztatta a Samsung Tv-t a Soundbarhoz, akkor a Soundbart a Samsung TV távvezérlővel irányíthatja. Tartsa lenyomva legalább 5 másodpercig a Jobbra gombot az Anynet+ ON- és OFF. – Auto Power Link : Ha a Soundbar digitális optikai kábellel van csatlakoztatva a televízióhoz, akkor automatikusan be tud kapcsolni, ha a televíziót bekapcsolja. Tartsa lenyomva legalább 5 másodpercig a Balra gombot az Auto Power Link ON- és OFF. – Az Anynet+ / Auto Power Link funkció alapértelmezésként ON állásban van. • ID SET Tartsa lenyomva 5 másodpercig az Fel gombot az ID SET elvégzéséhez (ha kiegészítő elemet csatlakoztat).

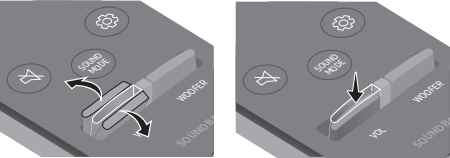
<p>8</p>	 <p>Hangvezérlés</p>	<p>A TREBLE, BASS, vagy AUDIO SYNC lehetőségeket választhatja ki.</p> <ul style="list-style-type: none"> A magas vagy mély hangok hangerejének vezérléséhez a Hangbeállítások menüpontból válassza ki a TREBLE vagy a BASS opciót, és állítsa be a hangerőt -6~ és +6 értékek között az Fel/Le gombok segítségével. Ha a televízió és a Soundbar videó és audio jele nincs szinkronban, válassza ki az AUDIO SYNC funkciót a Hangbeállítások menüből, és állítsa az audio késleltetést 0~300 milliszekundum közé az Fel/Le gombok segítségével. („USB” módban nem elérhető.) AUDIO SYNC csak bizonyos funkciók esetén van támogatva.
<p>9</p>	 <p>WOOFER</p>	 <p>Nyomja meg a gombot felfelé vagy lefelé, hogy beállítsa a mélysugárzó hangerejét -12 vagy -6 - +6 közötti értékre. Ha megnyomja a gombot, akkor ezzel a mélysugárzó hangerejét a 0 szintre állítja.</p>
<p>10</p>	 <p>VOL</p>	 <p>Nyomja meg a gombot felfelé vagy lefelé, hogy beállítsa a hangerőt.</p> <ul style="list-style-type: none"> Némítás Nyomja meg a VOL gombot a hang némításához. Nyomja meg újra a hang némításának megszüntetéséhez.

A Soundbar hangerejének szabályozása a televízió távvezérlőjével

Ha Samsung TV-vel rendelkezik, akkor a Soundbar hangerejét a Samsung TV-hez tartozó IR távirányítóval állíthatja be.

Először a TV menüjével állítsa be a TV hangját a Samsung TV-n a külső hangszórókhoz, majd a Samsung távirányítóval vezérelje a Soundbar hangerejét. Bővebb információkat a TV felhasználói kézikönyvében talál. A funkció alapértelmezett módja a Samsung TV távirányítójával történő vezérlés. Ha az Ön TV-je nem Samsung TV, akkor kövesse az alábbi utasításokat a funkció beállításainak módosításához.

1. Kapcsolja ki a Soundbart.

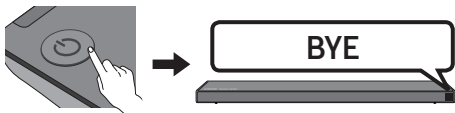

2. Ha nem kívánja ezt a funkciót használni, tartsa ismételten felfelé nyomva 5 másodpercig a **WOOFER** gombot, amíg az „**OFF-TV REMOTE**” meg nem jelenik a kijelzőn.

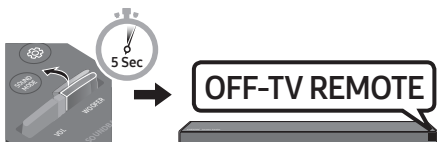

3. Ha a Soundbart a TV távirányítójával kívánja vezérelni, tartsa ismételten felfelé nyomva 5 másodpercig a **WOOFER** gombot, amíg az „**ALL-TV REMOTE**” meg nem jelenik a kijelzőn. Ezt követően a TV menüjével válassza ki a külső hangszórókat.



4. Ha azt szeretné, hogy a Soundbar visszatérjen az alapértelmezett módba (Samsung TV távirányítóval történő vezérlés), akkor ismételten nyomja fel és tartsa nyomva a **WOOFER** gombot 5 másodpercig, amíg a „**SAMSUNG-TV REMOTE**” felirat meg nem jelenik.

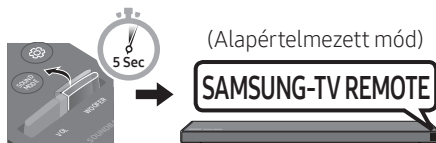

- A **WOOFER** gomb minden egyes 5 másodpercig történő felfelé nyomásával az alábbi sorrendben változik az üzemmód: „**SAMSUNG-TV REMOTE**” (Alapértelmezett mód) → „**OFF-TV REMOTE**” → „**ALL-TV REMOTE**”.
- Előfordulhat, hogy ez a funkció nem érhető el, a távirányítótól függően.
- A funkciót támogató gyártók listáját a Soundbar **TELJES KÉZIKÖNYV** tartalmazza a Samsung weboldalon (www.samsung.com/support).
- Ez a hangerővezérlési funkció csak IR TV távirányítókkal működik. Nem működik Bluetooth TV távirányítókkal (párosítást igénylő távirányítók).

09 A FALI KONZOL FELSZERELÉSE

Óvintézkedések a felszerelés során

- Csak függőleges falra szerelje.
- Ne telepítse a terméket magas hőmérsékletű vagy magas páratartalmú helyre.
- Ellenőrizze, hogy elég erős-e a fal a készülék súlyának megtartására. Ellenkező esetben a telepítés előtt erősítse meg a falat, vagy válasszon másik telepítési helyet.
- Vásároljon és használjon a falnak megfelelő rögzítőcsavarokat és horgonyokat (gipszkarton, vaslemez, fa, stb.). Ha lehetséges, a rögzítőcsavarokat tiplikbe csavarja.
- Vásároljon rögzítőcsavarokat azon fal vastagságának és típusának megfelelően, amelyekre a Soundbart felszerelni tervezi.
 - Átmérő: M5
 - Hossz: 35 mm vagy hosszabb javasolt.
- A Soundbar falra történő felszerelése előtt csatlakoztassa kábeleket az egységtől a külső készülékekhez.
- A telepítés előtt kapcsolja ki és húzza ki a hálózatról a készüléket. Ellenkező esetben áramütést okozhat.

Fali konzol komponensek



Falikonzol sín



Tartócsavar



Csavar



Fali Konzol

1. Helyezze a **Falikonzol sínt** a fal felszínére.
 - A **Falikonzol sínt** szintbe hozva kell elhelyezni.
 - Amennyiben a TV a falra van felszerelve, a készüléket legalább 5 cm-el a TV alá helyezze el.

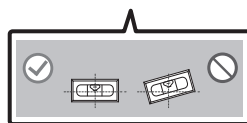
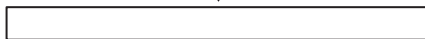
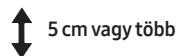

2. Igazítsa a **Falikonzol sín középső vonalát** a TV közepéhez (ha a Soundbart a TV alá szereli fel), majd ragasztószalaggal rögzítse a **Falikonzol sín** a falra.

- Ha a felszerelés nem televízió alá történik, akkor igazítsa a **Középső vonalát** a felszerelési terület közepéhez.

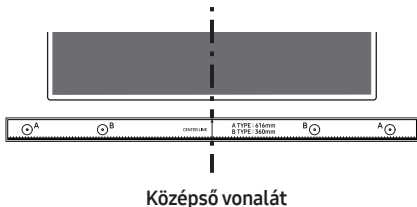

3. Nyomjon egy tollhegyet vagy hegyes ceruzát a **A-TYPE** képek közepén keresztül, a sín mindkét végén, hogy megjelölhesse a lyukakat a tartócsavarok számára, majd távolítsa el a **Falikonzol sín**.

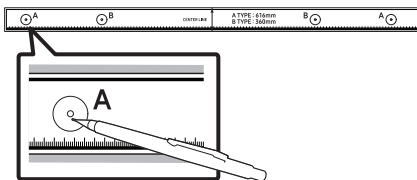

4. Egy megfelelő méretű fúrószárral fúrjon lyukat a falba minden jelölésnél.

- Ha a jelölések nem egyeznek meg a csonkok pozíciójával, akkor mindenképpen illesszen be megfelelő horgonyokat vagy tipliket a lyukakba, mielőtt behelyezné a tartócsavarokat. Ha horgonyokat vagy tipliket használ, akkor győződjön meg arról, hogy a kifúrt lyukak elég nagyok-e a használni kívánt horgonyokhoz vagy tiplikhez.

5. Nyomjon egy csavart (nem része a csomagnak) valamennyi **Tartócsavar** keresztül, majd csavarozza mindegyik csavart szorosan a tartócsavar lyukakba.

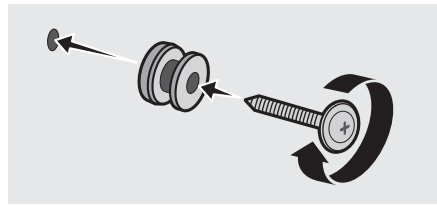

6. Szereljen fel 2 **Fali Konzol** a megfelelő tájolásban a Soundbar alá, 2 **Csavart** használatával.

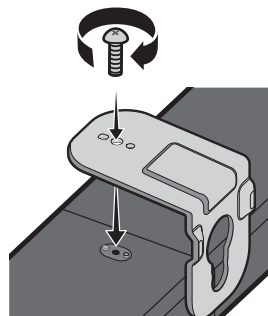

- Távolítsa el a **Tartólabát** és a **Alátámasztásokat**, ha ezek fel vannak erősítve.
- Az összeszerelés során győződjön meg arról, hogy a **Fali Konzol** felfüggesztő része a Soundbar hátoldala mögött legyen.

A Soundbar hátoldala

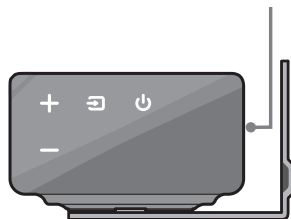

A Soundbar jobb széle

7. Szerelje fel a Soundbart a mellékelt **Fali Konzol**, a **Fali Konzol** felfüggesztésével a falon levő **Tartócsavar**.

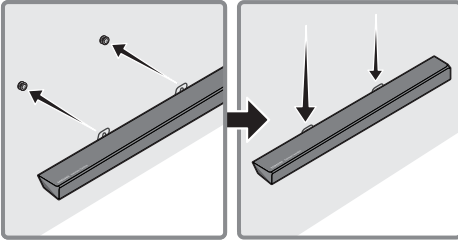

8. Az alábbi ábrán látható módon csúsztassa le a Soundbart, hogy a **Tartócsavar** stabilan megtartsák a **Fali Konzol**.

- Helyezze be a **Tartócsavar** a (Falikonzolok) széles (alsó) részébe, majd csúsztassa le a **Fali Konzol**, hogy a **Tartócsavar** stabilan megtartsák a **Fali Konzol**.

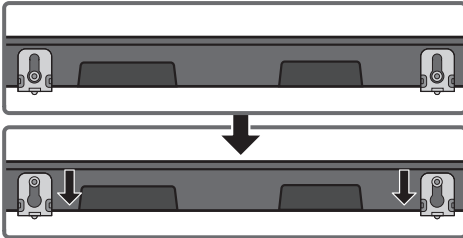

10 A TARTÓLÁB FELSZERELÉSE

Tartóláb komponensek



Tartóláb

Alátámasztás

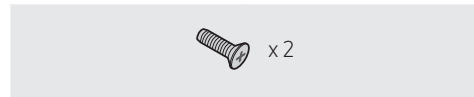

Csavar

- A **Tartóláb** emeli meg a Soundbart, így a Soundbart a TV-készülék elé és a TV-állvány lábai fölé telepítheti. Lásd az alábbi ábrát.
- A **Tartóláb**at három különféle magasság egyikére állíthatja be.
- A **Tartóláb** segítségével beállíthatja a Soundbar és a TV közötti távolságot, a TV állvány alakjának megfelelően.

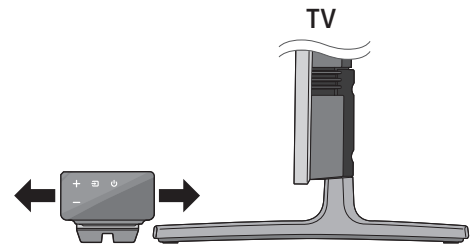

A Soundbar emelése 15 mm-el

1. Használja a 2 mellékelt **Csavart**, hogy rögzítse a két **Tartólábat** a falikonzolhoz a Soundbar alsó paneljén.

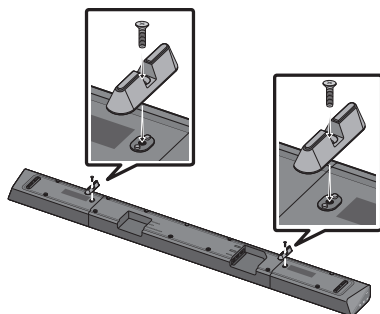

A Soundbar emelése 20 mm-el

1. Csatlakoztassa a két **Tartólábat** a két **Alátámasztáshoz**, az alábbi ábrán látható módon.

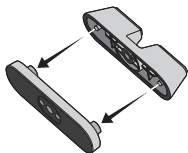

2. Használja a 2 mellékelt **Csavart**, hogy rögzítse a két **Tartólábat** a Falikonzolhoz a Soundbar alsó paneljén.

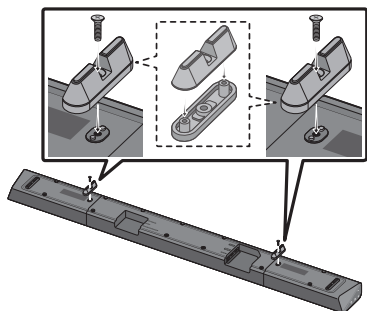

11 HIBAEELHÁRÍTÁS

Mielőtt segítséget kérne, ellenőrizze a következőket:

A készülék nem kapcsol be.

A hálózati kábel be van dugva a konnektorba?

→ A hálózati kábelt csatlakoztassa a konnektorba.

Egy funkció nem működik a gomb megnyomásakor.

Van statikus elektromosság a levegőben?

→ Húzza ki a dugót, majd csatlakoztassa újra.

A hang időnként kihagy BT módban.

→ Lásd a Bluetooth csatlakozás szakaszokat a 11 és 16. lapon

Nincs hang.

Be van kapcsolva a némítás?

→ Nyomja meg a  (Némítés) gombot a némítás kikapcsolásához.

A hangerő minimumon van?

→ Állítsa be a hangerőt.

Nem működik a távvezérlő.

Lemerültek az elemek?

→ Helyezzen be új elemeket.

Túl nagy a távolság a távirányító és a Soundbar központi egység között?

→ Vigye a távirányítót közelebb a Soundbar központi egységhez.

A piros LED a mélysugárzón villog és a mélysugárzó nem ad ki hangot.

Ez a probléma akkor merülhet fel, ha a mélysugárzó nincsen csatlakoztatva a Soundbar központi egységhez.

→ Próbálja meg újra csatlakoztatni a mélysugárzót. (Lásd a 5. oldalt.)

A mélysugárzó észrevehetően mozog és rezeg.

Próbálja meg beállítani a mélysugárzó rezgését.

→ A mélysugárzó hangerejének beállításához nyomja fel vagy le a **WOOFER** gombot a távirányítón. (-12 értékre, vagy -6 ~ +6 értékek közé)

12 SZABADALMAK



Manufactured under license from Dolby Laboratories. Dolby, Dolby Audio, Pro Logic, and the double-D symbol are trademarks of Dolby Laboratories.



For DTS patents, see <http://patents.dts.com>. Manufactured under license from DTS Licensing Limited. DTS, the Symbol, DTS in combination with the Symbol, and DTS Digital Surround are registered trademarks or trademarks of DTS, Inc. in the United States and/or other countries. © DTS, Inc. All Rights Reserved.



The terms HDMI and HDMI High-Definition Multimedia Interface, and the HDMI Logo are trademarks or registered trademarks of HDMI Licensing LLC in the United States and other countries.

13 NYÍLT FORRÁSKÓDÚ LICENC MEGJEGYZÉS

A nyílt forráskódú projektekkel kapcsolatos kérdésekkel és kérésekkel érdeklődjön a Samsung e-mail címén (oss.request@samsung.com).

14 FONTOS MEGJEGYZÉS A SZERVIZZEL KAPCSOLATBAN

- Az útmutatóban látható ábrák és illusztrációk csak referenciaként szolgálnak, és eltérhetnek a termék tényleges megjelenésétől.
- Adminisztrációs költséget számíthatunk fel, ha
 - (a) mérnöknek kell ellátogatnia otthonába és a termék nem hibásodott meg (a felhasználói kézikönyv elolvasásának elmulasztása esetén).
 - (b) a készüléket javítóműhelybe hozza, de nem hibásodott meg (a felhasználói kézikönyv elolvasásának elmulasztása esetén).
- A látogatás vagy a javítási munka megkezdése előtt tájékoztatjuk az adminisztrációs díj mértékéről.

15 MŰSZAKI ADATOK ÉS ÚTMUTATÓ

Műszaki adatok

A 2/1984. (III. 10.) BkM-IpM sz. együttes rendelet alapján, mint forgalmazó tanúsítjuk, hogy a HW-Q60R / HW-Q60RS típusú készülék megfelel az alábbi műszaki jellemzőknek

Modellnév	HW-Q60R / HW-Q60RS
USB	5V/0,5A
Tömeg	3,6 kg
Méreték (Szé x Ma x Mé)	1100,0 x 59,0 x 100,0 mm
Működési hőmérséklet	+5°C - +35°C
Páratartalom	10 % - 75 %
ERŐSÍTŐ Névleges teljesítmény	30W x 6 + 10W x 2
Támogatott lejátszási formátumok	LPCM 2ch, Dolby Audio™ (Dolby® Digital -t támogatja), DTS
VEZETÉK NÉLKÜLI ESZKÖZ KIMENETI TELJESÍTMÉNY BT max jeladó teljesítmény SRD max jeladó teljesítmény	100 mW 2,4 GHz – 2,4835 GHz 25 mW 5,725 GHz – 5,825 GHz

Mélyugárzó neve	PS-WR65B / PS-WR65BS
Tömeg	6,2 kg
Méreték (Szé x Ma x Mé)	205,0 x 353,0 x 303,2 mm
ERŐSÍTŐ Névleges teljesítmény	160W
VEZETÉK NÉLKÜLI ESZKÖZ KIMENETI TELJESÍTMÉNY SRD max jeladó teljesítmény	25 mW 5,725 GHz – 5,825 GHz

Teljes Energiafogyasztás Kikapcsolt Állapotban (W)	2,0W
Bluetooth Port deaktiválási mód	Nyomja meg és tartsa nyomva a SOUND MODE gombot legalább 5 másodpercig a Bluetooth bekapcsolás funkció kikapcsolásához.

MEGJEGYZÉSEK

- A Samsung Electronics Co., Ltd fenntartja a jogot a műszaki adatok külön figyelmeztetés nélküli megváltoztatására.
- A súly- és méretadatok körülbelüli értékek.

- A Samsung Electronics ezennel kijelenti, hogy ez a berendezés megfelel a 2014/53/EK irányelv előírásainak.

Az EU megfeleléségi nyilatkozat az alábbi weboldalon olvasható:

<http://www.samsung.com>, lépjen be a Támogatás > Terméktámogatás keresése menübe, és írja be a modell nevét.

Ez a berendezés az EU összes országában működtethető.



[A termékhez tartozó akkumulátorok megfelelő ártalmatlanítása]

(A szelektív gyűjtő rendszerekkel rendelkező országokban használható)

Az akkumulátoron, a kézikönyvön vagy a csomagoláson szereplő jelzés arra utal, hogy hasznos élettartama végén a terméket nem szabad egyéb háztartási hulladékkal együtt kidobni. Ahol szerepel a jelzés, a Hg, Cd vagy Pb kémiai elemjelölések arra utalnak, hogy az akkumulátor az EK 2006/66. Számú irányelvben rögzített referenciaszintet meghaladó mennyiségű higanyt, kadmiumot vagy ólmot tartalmaz.

Az akkumulátorok nem megfelelő kezelése esetén ezek az anyagok veszélyt jelenthetnek az egészségre vagy a környezetre.

A természeti erőforrások megóvása és az anyagok újrafelhasználásának ösztönzése érdekében kérjük, különítse el az akkumulátorokat a többi hulladéktól és vigye vissza a helyi, ingyenes akkumulátorleadó helyre.



A termék hulladékba helyezésének módszere

(WEEE – Elektromos & elektronikus berendezések hulladékai)

(A szelektív gyűjtő rendszerekkel rendelkező országokban használható)

Ez a jelzés a terméken, tartozékain vagy dokumentációján arra utal, hogy hasznos élettartama végén a terméket és elektronikus tartozékait (pl. töltőegység, fejhallgató, USB kábel) nem szabad a háztartási hulladékkal együtt kidobni. A szabálytalan hulladékba helyezés által okozott környezet- és egészségkárosodás megelőzése érdekében ezeket a tárgyakat különítse el a többi hulladéktól, és felelősségteljesen gondoskodjon az újrahasonosításukról az anyagi erőforrások fenntartható újrafelhasználásának elősegítése érdekében.

A háztartási felhasználók a termék forgalmazójától vagy a helyi önkormányzati szervektől kérjenek tanácsot arra vonatkozóan, hová és hogyan vihetik el az elhasznált termékeket a környezetvédelmi szempontból biztonságos újrahasonosítás céljából.

Az üzleti felhasználók lépjenek kapcsolatba beszállítójukkal, és vizsgálják meg az adásvételi szerződés feltételeit. Ezt a terméket és tartozékait nem szabad az egyéb közületi hulladékkal együtt kezelni.

A Samsung környezetvédelem iránti elkötelezettségével és termékspecifikus jogszabályi kötelezettségeivel kapcsolatban, pl. REACH, WEEE, Akkumulátorok, látogasson el az alábbi weboldalra: http://www.samsung.com/uk/aboutsamsung/samsungelectronics/corporatecitizenship/data_corner.html weboldalra



© 2019 Samsung Electronics Co., Ltd. All rights reserved.

Contact SAMSUNG WORLD WIDE

If you have any questions or comments relating to Samsung products, please contact the SAMSUNG customer care Centre.

Country	Contact Centre ☎	Web Site
■ Europe		
UK	0330 SAMSUNG (7267864)	www.samsung.com/uk/support
IRELAND (EIRE)	0818 717100	www.samsung.com/ie/support
GERMANY	06196 77 555 77	www.samsung.com/de/support
FRANCE	01 48 63 00 00	www.samsung.com/fr/support
ITALIA	800-SAMSUNG (800.7267864)	www.samsung.com/it/support
SPAIN	91 175 00 15	www.samsung.com/es/support
PORTUGAL	808 207 267	www.samsung.com/pt/support
LUXEMBURG	261 03 710	www.samsung.com/be_fr/support
NETHERLANDS	088 90 90 100	www.samsung.com/nl/support
BELGIUM	02-201-24-18	www.samsung.com/be/support (Dutch) www.samsung.com/be_fr/support (French)
NORWAY	21629099	www.samsung.com/no/support
DENMARK	707 019 70	www.samsung.com/dk/support
FINLAND	030-6227 515	www.samsung.com/fi/support
SWEDEN	0771 726 786	www.samsung.com/se/support
POLAND	801-172-678* lub +48 22 607-93-33* * (optata według taryfy operatora)	http://www.samsung.com/pl/support/
HUNGARY	0680SAMSUNG (0680-726-7864)	www.samsung.com/hu/support
AUSTRIA	0800 72 67 864 (0800-SAMSUNG)	www.samsung.com/at/support
SWITZERLAND	0800 726 78 64 (0800-SAMSUNG)	www.samsung.com/ch/support (German) www.samsung.com/ch_fr/support (French)

Country	Contact Centre ☎	Web Site
CZECH	800 - SAMSUNG (800-726786)	www.samsung.com/cz/support
SLOVAKIA	0800 - SAMSUNG (0800-726 786)	www.samsung.com/sk/support
CROATIA	072 726 786	www.samsung.com/hr/support
BOSNIA MONTENEGRO	055 233 999 020 405 888	www.samsung.com/support
SLOVENIA	080 697 267 (brezplačna številka)	www.samsung.com/si/support
SERBIA	011 321 6899	www.samsung.com/rs/support
ALBANIA	045 620 202	www.samsung.com/al/support
BULGARIA	*3000 Цена в мрежата 0800 111 31, Безплатна телефонна линия	www.samsung.com/bg/support
ROMANIA	*8000 (apel în rețea) 08008-726-78-64 (08008-SAMSUNG) Apel GRATUIT Atenție: Dacă efectuați apelul din rețeaua Digi (RCS/RDS), vă rugăm să ne contactați formând numărul Telverde fără ultimele două cifre, astfel: 0800872678.	www.samsung.com/ro/support
CYPRUS	8009 4000 only from landline, toll free	
GREECE	80111-SAMSUNG (80111 726 7864) only from land line (+30) 210 6897691 from mobile and land line	www.samsung.com/gr/support
LITHUANIA	8-800-77777	www.samsung.com/lt/support
LATVIA	8000-7267	www.samsung.com/lv/support
ESTONIA	800-7267	www.samsung.com/ee/support

