



**Přední systém prostorového zvuku**

**YAS-408/MusicCast BAR 400**

**YMS-4080/MusicCast BAR 40**

**ATS-4080**

**Uživatelská příručka**

---

**Než začnete přístroj používat, přečtěte si nejprve přiloženou brožurku „Bezpečnost“.**

**CZ**

# OBSAH

## **UPOZORNĚNÍ A INFORMACE 4**

## **PŘED POUŽITÍM PŘÍSTROJE 6**

### **Vlastnosti ..... 6**

### **Příslušenství ..... 9**

Kontrola příslušenství ..... 9

### **Používání dálkového ovládání ..... 9**

Příprava dálkového ovladače ..... 9

Pracovní dosah dálkového ovladače ..... 9

Výměna baterií v dálkovém ovladači ..... 10

### **Názvy prvků a jejich funkce ..... 11**

Názvy prvků čelního a horního panelu a jejich funkce ..... 11

Názvy prvků zadního panelu a jejich funkce ..... 13

Názvy prvků a jejich funkce na subwooferu ..... 14

Názvy prvků dálkového ovladače a jejich funkce ..... 15

## **PŘÍPRAVA 17**

### **1 Instalace ..... 17**

Instalace přístroje na TV stolek apod. .... 17

### **2 Připojení TV ..... 18**

Připojení TV s podporou funkce Audio Return Channel (ARC) ..... 18

Připojení TV nepodporující funkci Audio Return Channel (ARC) ..... 19

### **3 Připojení přehrávačů ..... 20**

Připojení přehrávače pomocí HDMI ..... 20

Analogové připojení přehrávače ..... 20

### **4 Připojení napájecího přívodu ..... 21**

Připojení napájecího přívodu ..... 21

### **5 Připojení do počítačové sítě ..... 21**

Síťové funkce a aplikace MusicCast CONTROLLER ..... 21

Připojení k metalické síti ..... 22

Připojení k bezdrátové síti ..... 23

Připojení pomocí aplikace MusicCast CONTROLLER (registrace přístroje jako MusicCast-enabled zařízení) ..... 23

## **REPRODUKCE 27**

### **Základní operace ..... 27**

Základní operace reprodukce ..... 27

### **Poslech oblíbeného zvuku ..... 30**

Přehrávání s prostorovým zvukem 3D ..... 30

Přehrávání s prostorovým zvukem ..... 30

Přehrávání dvoukanálového stereofonního zvuku ..... 30

Čistá reprodukce lidského hlasu (clear voice) ..... 31

Použití funkce posílení basů (bass extension) ..... 31

### **Použití zařízení Bluetooth® ..... 32**

Poslech hudby uložené na zařízení Bluetooth® ..... 32

### **Užitečné funkce při reprodukci ..... 34**

Použití ovladače TV k obsluze přístroje (HDMI control) ..... 34

Zobrazení informací o zvuku a nastavení funkcí ..... 35

Registrace oblíbených v přístroji ..... 36

### **Přehrávání hudby pomocí AirPlay ..... 37**

Reprodukce z iTunes/iOS zařízení pomocí AirPlay ..... 37

### **Přehrávání hudby z media serveru (počítač nebo NAS) ..... 38**

Přehrávání hudby z media serveru (počítač nebo NAS) ..... 38

### **Poslech internetového rádia ..... 39**

Volba internetových rozhlasových stanic ..... 39

Uložení stanice internetového rádia.....	39
<b>Poslech streamovacích služeb .....</b>	<b>41</b>
Poslech streamovacích služeb .....	41
<b>Přehrávání hudby uložené v mobilním zařízení .....</b>	<b>42</b>
Přehrávání hudby uložené v mobilním zařízení .....	42

## **KONFIGURACE 43**

<b>Konfigurace různých funkcí .....</b>	<b>43</b>
Změna nastavení jasu kontrolky (DIMMER) .....	43
Konfigurace funkce HDMI Control .....	43
Konfigurace zvukového výstupu HDMI.....	44
Funkce automatického pohotovostního režimu.....	45
Povolení/vypnutí dotykového panelu (funkce dětského zámku).....	45
Použití prostorových reproduktorů (funkce MusicCast Surround).....	46
Povolení/zakázání funkce zapínání po síti .....	46
Zapnutí/vypnutí bezdrátové sítě (Wi-Fi) .....	47
Zapnutí/vypnutí funkce Bluetooth .....	48
Aktualizace firmware přístroje .....	48
Ruční párování centrální jednotky a subwooferu.....	49
Reset přístroje.....	50
Připojení k síti pomocí funkce WAC .....	50
Volba způsobu komprimace dynamického rozsahu .....	51

## **PŘÍLOHA 53**

<b>Když se objeví potíže (obecné) .....</b>	<b>53</b>
<b>Když se objeví potíže (napájení a systémové funkce) ....</b>	<b>53</b>
<b>Když se objeví potíže (zvuk) .....</b>	<b>56</b>
<b>Když se objeví potíže (Bluetooth®) .....</b>	<b>58</b>
<b>Když se objeví potíže (síťové) .....</b>	<b>59</b>

## **Technické údaje ..... 62**

Technické údaje (YAS-CU408).....	62
Technické údaje (NS-WSW43) .....	65
Podporované formáty HDMI audio a video .....	66
Podporovaný formát digitálního audia .....	67
Souborové formáty.....	67

## **Informace pro kvalifikované osoby a prodejce..... 68**

Přípevnění centrální jednotky na stěnu .....	68
--	----

# UPOZORNĚNÍ A INFORMACE

## Informace

Označuje poznámky k použití, omezením funkcí a přidavné informace, které mohou být užitečné.

## Ochranné známky

 **DOLBY AUDIO**

Vyrobeno v licenci Dolby Laboratories. Dolby, Dolby Audio, Pro Logic, Dolby Vision a symbol dvojitého D jsou ochranné známky společnosti Dolby Laboratories.



Informace o patentech DTS viz <http://patents.dts.com>.

Vyrobeno pod licencí společnosti DTS, Inc. DTS, symbol nebo symbol a DTS dohromady, DTS Digital Surround a logo DTS Virtual:X jsou registrované ochranné známky společnosti DTS, Inc. ve Spojených státech a dalších zemích.

© DTS, Inc. Všechna práva vyhrazena.

**COMPATIBLE**  
**DOLBY**  
**VISION**



Použití vosačky Apple znamená, že příslušenství bylo navrženo pro specifické použití s technologií popsanou na vosačce a bylo vývojáři certifikováno na splnění standardů společnosti Apple.

Apple, iPad, iPad Air, iPad Pro a iPhone jsou ochranné známky společnosti Apple Inc., registrované v USA a dalších zemích.

### App Store<sup>SM</sup>

App Store je servisní značkou služby Apple Inc.



Pojem HDMI, logo HDMI a High-Definition Multimedia Interface jsou ochranné známky nebo registrované ochranné známky společnosti HDMI Licensing LLC v USA a dalších zemích.

### x.v.Color<sup>TM</sup>

„x.v.Color“ je ochranná značka společnosti Sony Corporation.

### Windows<sup>®</sup>

Windows je ve Spojených státech a dalších zemích registrovanou ochrannou značkou společnosti Microsoft corporation.

Internet Explorer, Windows Media Audio a Windows Media Player jsou ve Spojených státech a dalších zemích registrovanou ochrannou značkou nebo ochrannou značkou společnosti Microsoft Corporation.

### Android<sup>TM</sup> Google Play<sup>TM</sup>

Android a Google Play jsou ochrannými značkami společnosti Google Inc.



Logo Wi-Fi CERTIFIED™ je certifikační známkou Wi-Fi Alliance®.

Wi-Fi a Wi-Fi CERTIFIED jsou registrovanými ochrannými známkami Wi-Fi Alliance®.



Značka a logo Bluetooth® jsou registrovanými ochrannými známkami společnosti Bluetooth SIG, Inc. a jakékoliv použití společností Yamaha Corporation je na základě licence.

#### Blu-ray™

„Blu-ray Disc™“, „Blu-ray™“, a příslušná loga jsou ochranné známky asociace Blue-ray Disc Association.



MusicCast je registrovaná ochranná známka společnosti Yamaha Corporation.



Yamaha Eco-Label je značkou certifikace výrobku s vysokým stupněm ochrany životního prostředí.

## Obsah tohoto návodu

---

- Návod je určen těmto čtenářům:
  - uživatelům přístroje
  - designérům, stavebním firmám a prodejcům, kteří montují výrobek na stěny

- Tento návod používá k upozornění na důležité informace tato slova:

-  **VAROVÁNÍ**

Zde jsou uvedeny důležité pokyny „pro ochranu zdraví a bezpečnosti“.

-  **UPOZORNĚNÍ**

Zde jsou uvedeny důležité pokyny „pro ochranu zdraví“.

- **UPOZORNĚNÍ**

Označuje pokyny, při jejichž porušení hrozí nefunkčnost, poškození výrobku, ztráta dat nebo poškození životního prostředí.

- **POZNÁMKA**

Označuje poznámky k použití, omezením funkcí a přidavné informace, které mohou být užitečné.

- Obrázky v tomto návodu slouží pouze pro ilustraci funkcí.
- Názvy výrobců a výrobků zmíněné v návodu jsou ochrannými nebo registrovanými ochrannými známkami svých majitelů.
- Software může být aktualizován či změněn bez upozornění.
- V tomto návodu jsou nadále mobilní zařízení s iOS a Androidem nazývána „mobilní zařízení“. Pokud je nutné zmínit některé zařízení konkrétně, je to uvedeno.

# PŘED POUŽITÍM PŘÍSTROJE

## Vlastnosti

### Úvod

Tento přední systém prostorového zvuku umožňuje dynamický poslech zvukového doprovodu videa na televizoru.

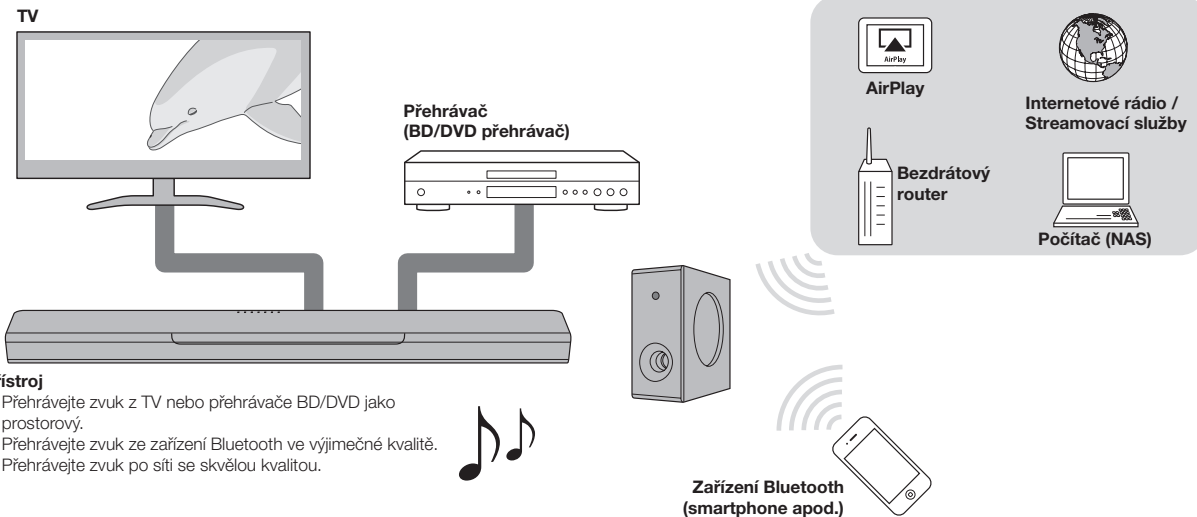

## Prostorová reprodukce 3D

Při použití technologie DTS Virtual:X je možné rozlišit prostorový zvuk nejen vodorovně, ale i v různých výškách. Pro podrobnosti viz:

- „Přehrávání s prostorovým zvukem 3D“ (str. 30)

## Přenos 4K videa s vysokou dynamikou (HDR)

Užijte si video ve vysokém rozlišení z kabelového nebo satelitního přijímače či přehrávače BD/DVD. Pro podrobnosti viz:

- „Podporované formáty HDMI audio a video“ (str. 66)

## Funkce HDMI Control

Propojené funkce TV a přístroje je možné obsluhovat z ovladače TV. Pokud TV podporuje Audio Return Channel (ARC), tento přístroj kompatibilní s ARC je možné připojit k TV jediným kabelem HDMI. Pro podrobnosti viz:

- „Použití ovladače TV k obsluze přístroje (HDMI control)“ (str. 34)
- „Připojení TV s podporou funkce Audio Return Channel (ARC)“ (str. 18)

## Podpora přehrávání ze zařízení Bluetooth

Snadné přehrávání obsahu zařízení s Bluetooth, jako jsou smartphony, tablety a počítače. Naše exkluzivní technologie Compressed Music Enhancer dále vylepšuje kvalitu a parametry zvuku a přináší požitek z realistického a působivého zvuku. Pro podrobnosti viz:

- „Poslech hudby uložené na zařízení Bluetooth®“ (str. 32)

## Neomezená reprodukce hudby pomocí MusicCast

Přístroj umožňuje reprodukci hudby ze serverů, internetových rádií a streamovacích služeb. Aplikace dále umožňuje distribuci obsahu na další zařízení podporující MusicCast pro synchronní reprodukci.

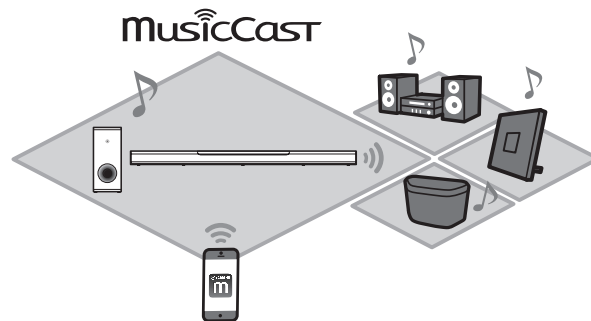

Aplikace MusicCast CONTROLLER slouží i k volbě vstupních zdrojů a nastavení hlasitosti. Pro podrobnosti viz:

- „Síťové funkce a aplikace MusicCast CONTROLLER“ (str. 21)

Podrobnosti naleznete na stránkách Yamaha.

## **Posílení basové složky**

---

Funkce zesílení basů poskytuje mohutnější zvuk zvýrazněním nejnižší basové složky zvuku. Pro podrobnosti viz:

- „Použití funkce posílení basů (bass extension)“ (str. 31)

## **Clear voice**

---

Funkce clear voice zlepšuje srozumitelnost řeči, např. filmových dialogů.

Pro podrobnosti viz:

- „Čistá reprodukce lidského hlasu (clear voice)“ (str. 31)



## Příslušenství

### Kontrola příslušenství

Zkontrolujte, zda jste spolu s přístrojem obdrželi všechny následující položky.



Centrální jednotka (YAS-CU408)



Dálkový ovladač

\* Lithiová baterie CR2025 je již vložena v ovladači.

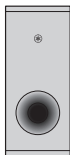

Bezdrátový subwoofer (NS-WSW43)

V tomto návodu nadále jako „subwoofer“.



Napájecí přívod x 2



Optický digitální audio kabel



Stručný průvodec



Bezpečnostní brožura



Montážní šablona

\* Použijte pro montáž centrální jednotky na stěnu.

## Používání dálkového ovládání

### Příprava dálkového ovladače

Před prvním použitím dálkového ovladače vyjměte izolační proužek z baterie.

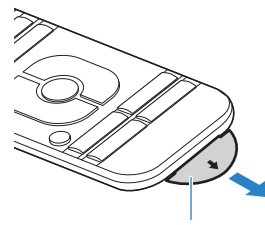

Izolační proužek baterie

### Pracovní dosah dálkového ovladače

Ovladač používejte v rozsahu podle obrázku.

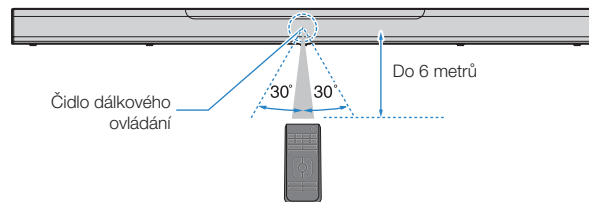

## Výměna baterií v dálkovém ovladači

Pevně stiskněte a přidržte pojistku ve směru šipky [A] a pomalu vysuňte držák baterie ve směru [B].

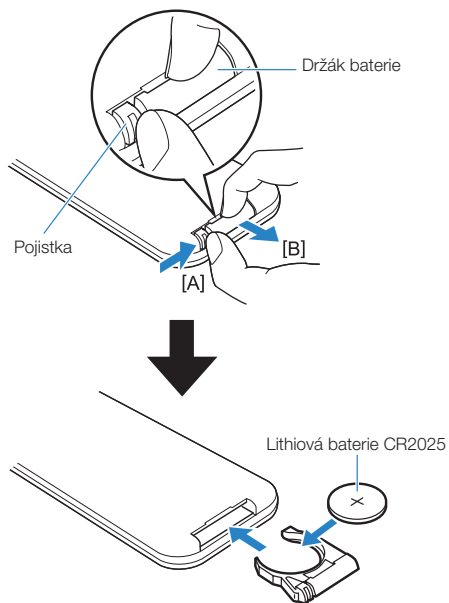

# Názvy prvků a jejich funkce

## Názvy prvků čelního a horního panelu a jejich funkce

Dále je uveden popis ovládacích prvků čelního a horního panelu.

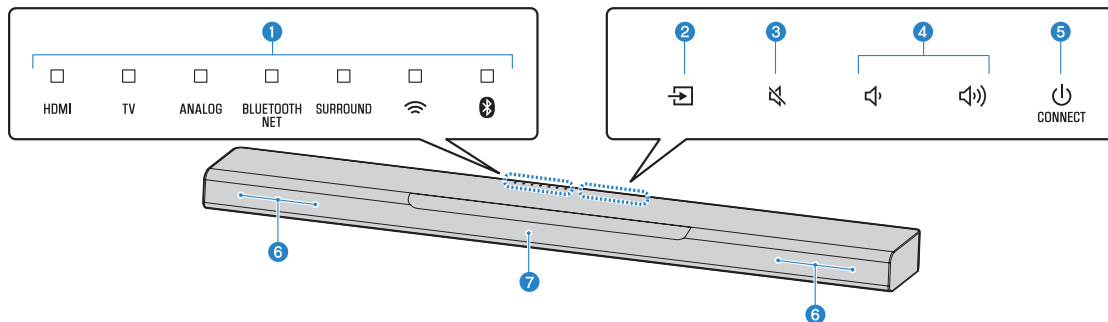

### 1 Kontrolky

Indikátory na horním panelu blikají nebo svítí v závislosti na provozním stavu a nastavení přístroje. V tomto návodu jsou stavy kontrolky, jako nesvítí, svítí a bliká, vyznačeny podle tohoto obrázku.

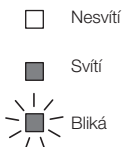

### POZNÁMKA

Jas kontrolky je možné měnit tlačítkem DIMMER na ovladači. Pro podrobnosti viz:

- „Změna nastavení jasu kontrolky (DIMMER)“ (str. 43)

### 2 (vstup)

Volba přehrávaného vstupního zdroje (str. 27).

### 3 (umlčení)

Umlčení výstupu zvuku (str. 27). Dalším dotykem zvuk obnovíte.

### 4 / (hlasitost +/-)

Nastavují hlasitost (str. 27).

### 5 (napájení)/CONNECT

Zapnutí nebo vypnutí přístroje. Dále slouží k připojení přístroje k síti pomocí aplikace MusicCast CONTROLLER (str. 23).

### POZNÁMKA

Pokud je zapnutá funkce automatického pohotovostního režimu, může dojít k automatickému vypnutí přístroje. Pro podrobnosti viz:

- „Funkce automatického pohotovostního režimu“ (str. 45)

### 6 **Reproduktory**

## 7 Senzory dálkového ovladače

Přijímají infračervené signály z dálkového ovladače přístroje (str. 9).

### POZNÁMKA

- 2, 3, 4 a 5 jsou dotykové snímače. Funkce ovládáte dotykem na ikonu.
- Na dotykový panel nepokládejte žádné předměty, mohou způsobit nechtěné operace.
- Je-li dotykový panel vypnutý, není z něj možné přístroj ovládat. Můžete tak zabránit nechtěnému ovládání přístroje. Pro podrobnosti viz:
  - „Povolení/vypnutí dotykového panelu (funkce dětského zámku)“ (str. 45)

## Názvy prvků zadního panelu a jejich funkce

Dále je uveden popis ovládacích prvků zadního panelu.

Obrázky v návodu obsahují popisky v blízkosti konektorů pro lepší orientaci.

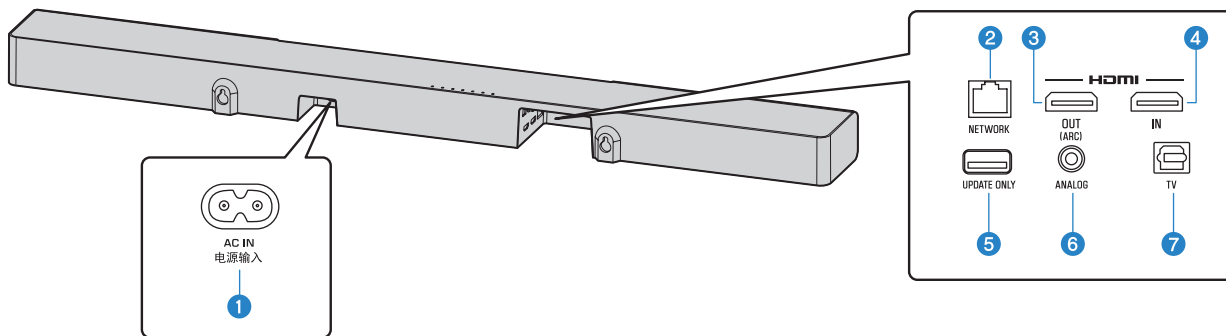

### 1 Konektor AC IN

Připojte napájecí přívod centrální jednotky (str. 21).

### 2 Konektor NETWORK

Pro připojení k drátové síti (str. 22).

### 3 Konektor HDMI OUT (ARC)

Pro připojení k HDMI-kompatibilnímu televizoru a výstup video/audio signálů (str. 18). Při použití TV kompatibilního s Audio Return Channel (ARC) lze tento konektor použít i ke vstupu audio signálu z TV.

### 4 Konektor HDMI IN

Pro připojení zdrojů signálu kompatibilních s HDMI, jako jsou BD/DVD přehrávače, satelitní a kabelové TV tunery a herní konzole a ke vstupu audio/video signálu (str. 20).

### 5 Konektor UPDATE ONLY

Slouží k aktualizaci firmwaru přístroje. Konektor je umístěn pod krytem.

Postupujte podle návodu přiloženého u firmwaru.

### 6 Vstupní konektor ANALOG

Slouží k připojení externího zařízení pomocí stereo kabelu 3,5 mm pro vstup zvuku (str. 20).

### 7 Vstupní konektor TV

Slouží k připojení televizoru pomocí optického digitálního kabelu pro přenos zvuku (str. 19).

# Názvy prvků a jejich funkce na subwooferu

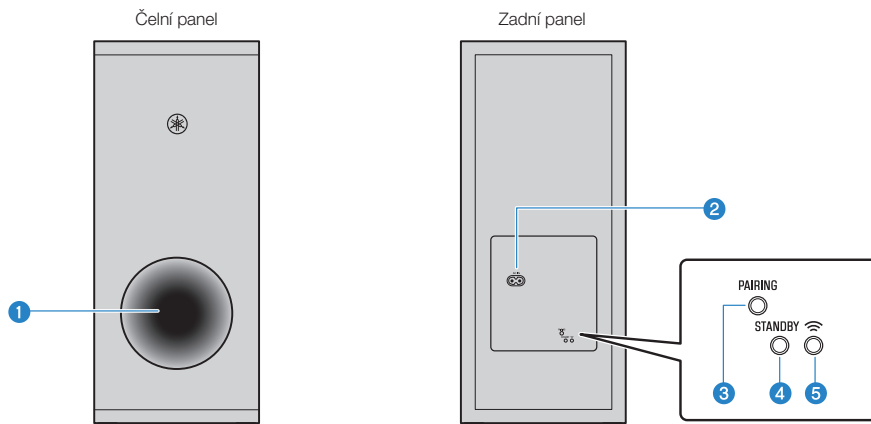

**1 Bassreflexový otvor**

**2 Konektor AC IN**

Připojte napájecí přívod centrální jednotky (str. 21).

**3 Tlačítko PAIRING**

Slouží k manuálnímu párování centrální jednotky a subwooferu (str. 49).

**4 Indikátor STANDBY pohotovostního režimu**

Ukazuje stav připojení subwooferu (str. 15).

**5 Indikátor**

Svíí při bezdrátovém spojení subwooferu a centrální jednotky.

# Názvy prvků dálkového ovladače a jejich funkce

Dále je uveden popis ovládacích prvků a funkcí dálkového ovladače.

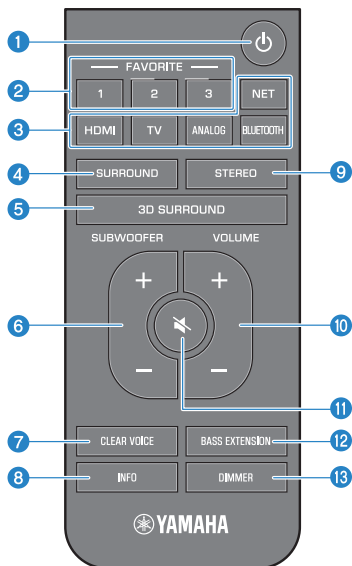

## 1 Tlačítko (napájení)

Zapnutí/vypnutí přístroje.

## Centrální jednotka

### Zapnuto



Indikátor naposledy zvoleného vstupního zdroje se rozsvítí.

### Vypnuto/network standby (str. 46)



## Subwoofer

### Zapnuto



### Vypnuto/network standby (str. 46)



## 2 Tlačítka Favorites (1-3)

Pod tlačítko FAVORITE si můžete uložit oblíbené síťové zdroje (internetová rádia, soubory uložené na mediálních serverech) (str. 36).

## 3 Tlačítka vstupů

Slouží k výběru zdroje přehrávání.

- HDMI : Audio ze zařízení připojeného do vstupního konektoru HDMI IN (str. 20)
- TV : Zvukový vstup TV (str. 18)
- ANALOG : Audio ze zařízení připojeného do vstupního konektoru ANALOG (str. 20)
- BLUETOOTH : Zvuk ze zařízení připojeného prostřednictvím Bluetooth (str. 32)
- NET : Pro připojení zvuku ze zdrojů v síti (str. 27)

## 4 Tlačítko SURROUND

Přepíná do režimu prostorové reprodukce (str. 30).

## 5 Tlačítko 3D SURROUND

Přepíná do režimu prostorové reprodukce 3D (str. 30).

## 6 Tlačítka SUBWOOFER (+/-)

Nastavení hlasitosti subwooferu (str. 27).

## 7 Tlačítko CLEAR VOICE

Zapíná/vypíná funkci Clear Voice (str. 31).

## 8 Tlačítko INFO

Slouží k potvrzení typu přehrávaného signálu a nastavení funkcí, jako je posílení basů (str. 35).

## 9 Tlačítko STEREO

Přepíná reprodukci stereofonního (2 kanály) zvuku (str. 30).

**10 Tlačítka VOLUME (+/-)**

Nastavení hlasitosti přístroje (str. 27).

**11 Tlačítko  (mute)**

Umlčení výstupu zvuku (str. 27). Dalším dotykem zvuk obnovíte.

**12 Tlačítko BASS EXTENSION**

Zapíná/vypíná funkci zdůraznění basů (str. 31).

**13 Tlačítko DIMMER**

Změna nastavení jasu kontrolék (str. 43).



# PŘÍPRAVA

## 1 Instalace

### Instalace přístroje na TV stolek apod.

Přístroj umístěte dotykovým panelem nahoru na televizní stolek apod.

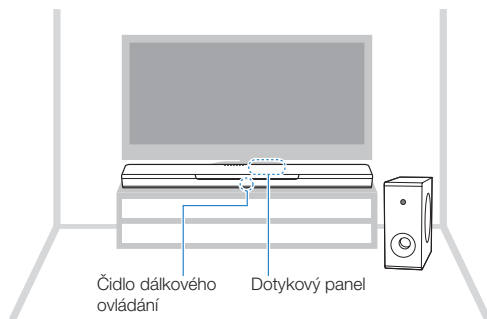

#### Upozornění

- Nestavte centrální jednotku a BD přehrávač či jiné přístroje přímo na sebe. Mohlo by dojít k poruše způsobené otřesy.
- Reproduktorů (místa pokrytá tkaninou) na subwooferu se nedotýkejte a nestavte na ně žádné předměty. Došlo by k poškození reproduktorů.
- Nestavte subwoofer reproduktorem (místo pokryté tkaninou) ke stěně ani ničím nezakrývejte bassreflexový otvor. Došlo by ke snížení hlasitosti.
- Subwoofer může správně pracovat pouze ve vzpřímené poloze. Subwoofer nepokládejte na bok.
- Přístroj obsahuje reproduktory bez magnetického stínění. Nepokládejte do okolí přístroje zařízení citlivá na působení magnetického pole (pevné disky apod.).
- Centrální jednotka a subwoofer komunikují bezdrátově. Mezi centrální jednotku a subwoofer neumísťujte žádné překážky, které by mohly bránit bezdrátovému přenosu, jako kovový nábytek nebo jiné spotřebiče.

#### POZNÁMKA

Centrální jednotku je možné zavěsit na stěnu. K bezpečné instalaci jsou nutné základní znalosti stavebních konstrukcí a zkušenosti se zavěšením. Zavěšení svěřte kvalifikované osobě nebo prodejci. Pro podrobnosti viz:

- „Informace pro kvalifikované osoby a prodejce“ (str. 68)

## 2 Připojení TV

### Připojení TV s podporou funkce Audio Return Channel (ARC)

Propojte TV podporující funkci Audio Return Channel (ARC) s přístrojem kabelem HDMI (není přiložen).

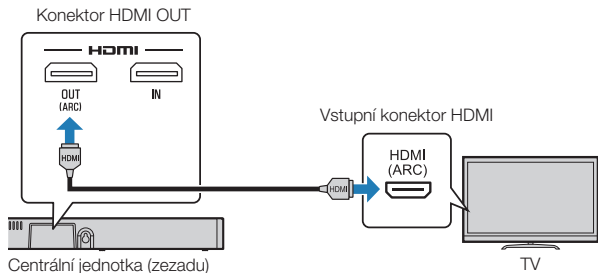

#### Co je to Audio Return Channel (ARC)?

Pro přehrávání zvuku z televizoru tímto přístrojem musí být obvykle přístroj s TV propojen zvukovými kabely a ještě kabelem HDMI. Pokud však TV podporuje Audio Return Channel (ARC), může zvuk z TV přicházet zpět do přístroje pomocí kabelu HDMI, který normálně vede video signál z přístroje do TV.

#### POZNÁMKA

- HDMI kabel připojte k televizoru prostřednictvím konektoru s podporou funkce Audio Return Channel (zdiřka označená symbolem „ARC“).
- Aktivujte funkci HDMI control tohoto přístroje, aby se aktivovala funkce Audio Return Channel (ARC). Pro podrobnosti viz:
  - „Konfigurace funkce HDMI control“ (str. 43)
- Použijte HDMI kabel s 19 piny a logem HDMI. Použijte kabel délky maximálně 5 m, hrozí snížení kvality signálu.
- Pro přehrávání 3D a 4K video obsahu použijte kvalitní vysokorychlostní kabel HDMI.
- Tento přístroj podporuje HDCP verze 2.2 s technologií proti kopírování. Pro použití s videem ve 4K připojte přístroj k televizoru konektorem HDMI (kompatibilním s HDCP 2.2) a použijte televizor kompatibilní s HDCP 2.2.
- Vstupní konektor TV nelze použít, pokud je připojen TV s podporou Audio Return Channel.

## Připojení TV nepodporující funkci Audio Return Channel (ARC)

Propojte TV a přístroj pomocí HDMI kabelu (není přiložen) a digitálního optického kabelu (přiložen).

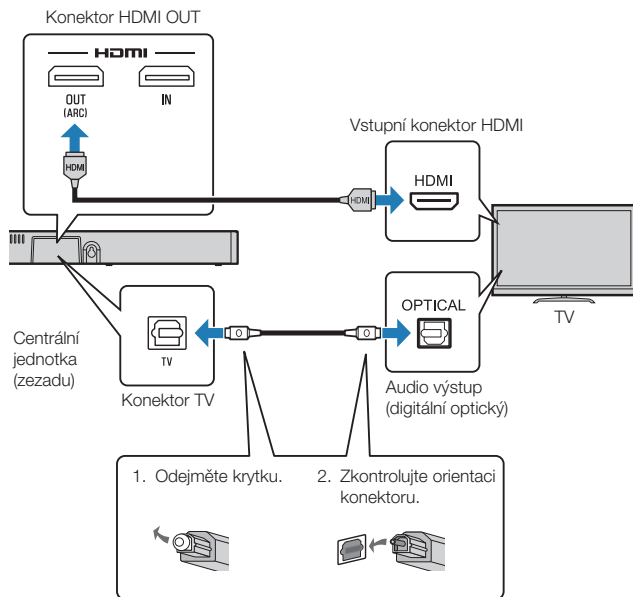

### POZNÁMKA

- Použijte HDMI kabel s 19 piny a logem HDMI. Používejte kabel délky maximálně 5 m, hrozí snížení kvality signálu.
- Pro přehrávání 3D a 4K video obsahu použijte kvalitní vysokorychlostní kabel HDMI.

- Tento přístroj podporuje HDCP verze 2.2 s technologií proti kopírování. Pro použití s videem ve 4K připojte přístroj k televizoru konektorem HDMI (kompatibilním s HDCP 2.2) a použijte televizor kompatibilní s HDCP 2.2.
- Pokud TV není vybaven optickým konektorem, propojte výstupní audio konektor TV se vstupem ANALOG tohoto přístroje. Pro podrobnosti viz:
  - „Analogové připojení přehrávače“ (str. 20)

## 3 Připojení přehrávačů

### Připojení přehrávače pomocí HDMI

Přehrávač médií, jako přehrávač BD/DVD, připojte k přístroji kabelem HDMI (není přiložen). U zařízení vybavených výstupem HDMI je použití kabelu HDMI nejlepším řešením.

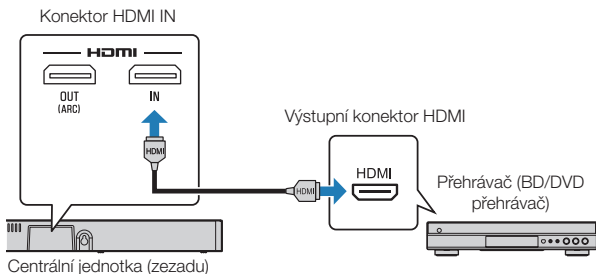

#### POZNÁMKA

- Po zapnutí funkce HDMI control bude video a audio signál ze zdroje procházet do TV i při vypnutém přístroji (HDMI signál je průchozí). Pro podrobnosti viz:
  - „Konfigurace funkce HDMI control“ (str. 43)
- Použijte HDMI kabel s 19 piny a logem HDMI. Používejte kabel délky maximálně 5 m, hrozí snížení kvality signálu.
- Pro přehrávání 3D a 4K video obsahu použijte kvalitní vysokorychlostní kabel HDMI.
- Tento přístroj podporuje HDCP verze 2.2 s technologií proti kopírování. Pro použití s videem ve 4K připojte přístroj k přehrávači BD/DVD kompatibilnímu s HDCP 2.2 pomocí HDMI.

### Analogové připojení přehrávače

Externí přehrávací zařízení, které nemá digitální audio výstup, např. herní konzoli nebo TV, lze připojit do přístroje zvukovým analogovým kabelem s konektorem „Jack“ 3,5 mm (není přiložen).

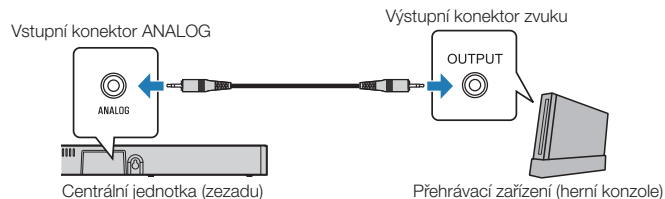

#### UPOZORNĚNÍ

- Pokud je možné na externím zařízení připojeném do vstupu ANALOG nastavit hlasitost, nastavte ji tak, aby odpovídala hlasitosti ostatních zařízení a TV připojených pomocí HDMI, zabráníte tak nečekanému zvýšení hlasitosti.

#### POZNÁMKA

Pokud připojujete video přehrávač, propojte video výstup přehrávače a video vstup televizoru.

## 4 Připojení napájecího přívodu

### Připojení napájecího přívodu

Po dokončení všech připojení zapojte přiložené síťové přívody do centrální jednotky a subwooferu a poté do síťových zásuvek.

#### Centrální jednotka

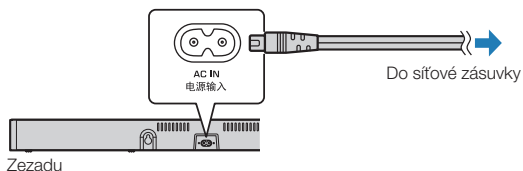

#### Subwoofer

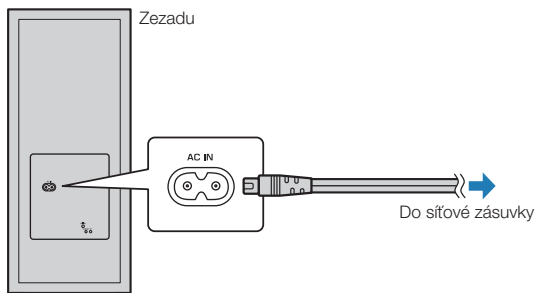

## 5 Připojení do počítačové sítě

### Síťové funkce a aplikace MusicCast CONTROLLER

Připojení k síti dovoluje poslech obsahu internetových rádií nebo streamovacích služeb a přehrávání hudebních souborů pomocí AirPlay nebo z počítače (mediálních serverů) tímto přístrojem.

Přehrávání většinou vyžaduje použití aplikace „MusicCast CONTROLLER“ v mobilním zařízení. K přehrávání hudebních souborů použijte aplikaci MusicCast CONTROLLER nainstalovanou v mobilním zařízení.

Postupujte od síťového připojení k přehrávání.

- 1 **Vyberte připojení k metalické síti (str. 22) nebo bezdrátové síti (str. 23).**
- 2 **Pomocí aplikace MusicCast CONTROLLER připojte přístroj k síti a registrujte jej jako MusicCast-enabled zařízení (str. 23).**
- 3 **Pomocí aplikace MusicCast CONTROLLER přehrávejte hudbu přes síť\* (str. 38, 39, 41 a 42).**

\* AirPlay lze používat bez aplikace MusicCast CONTROLLER.

#### POZNÁMKA

- Pro použití této funkce musejí být PC, přístroj a mobilní zařízení připojeny ke stejnému routeru.
- Pokud používáte v jednom routeru více SSID (sítí), přístup k přístroji může být omezen podle SSID. Připojte přístroj a mobilní zařízení ke stejnému SSID.

- Bezpečnostní software nainstalovaný v počítači nebo síťových prvcích (firewall) může blokovat přístup přístroje k počítači nebo internetu. Pokud se tak stane, nastavte příslušný software nebo zařízení.
- Připojení přístroje k síti není možné, pokud router používá filtrování MAC adres. Zkontrolujte nastavení routeru.
- Při ruční konfiguraci masky podsítě v routeru použijte stejnou podsít' pro tento přístroj i všechna připojená zařízení.
- Pro použití internetových služeb je doporučeno širokopásmové připojení k Internetu.
- Přístroj nelze připojit k síti, která vyžaduje ruční nastavení. Připojte přístroj k síti vybavené DHCP.

## Připojení k metalické síti

Pro použití drátové sítě připojte přístroj k routeru síťovým kabelem STP (Cat 5 nebo vyšší, nekřížený; není příložen).

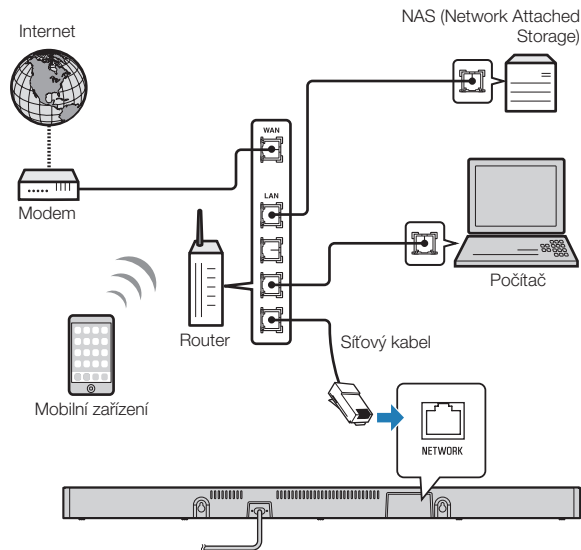

### POZNÁMKA

Pokud se změní síťové připojení nebo nastavení, pomocí aplikace MusicCast CONTROLLER připojte přístroj k síti a registrujte jej jako MusicCast-enabled zařízení (str. 23).

## Připojení k bezdrátové síti

Připojte přístroj k bezdrátovému routeru (přístupovému bodu).

Při připojování postupujte podle následujících pokynů.

- „Připojení pomocí aplikace MusicCast CONTROLLER (registrace přístroje jako MusicCast-enabled zařízení)“ (str. 23)
- „Připojení k síti pomocí funkce WAC“ (str. 50)

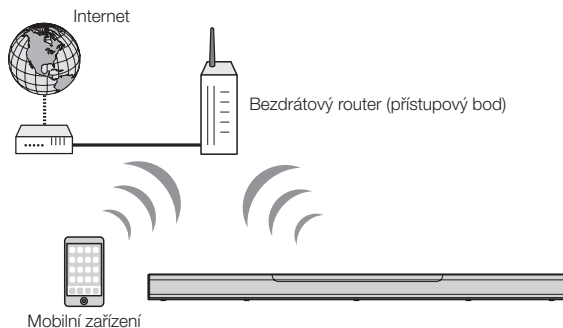

Při připojení přístroje k bezdrátové síti svítí indikátor  na panelu.

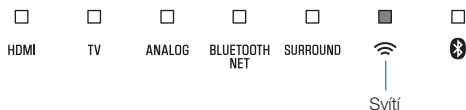

### POZNÁMKA

Jsou-li přístroj a bezdrátový router (přístupový bod) příliš daleko od sebe, přístroj se k němu nemusí připojit. V takovém případě přemístěte zařízení blíže k sobě.

## Připojení pomocí aplikace MusicCast CONTROLLER (registrace přístroje jako MusicCast-enabled zařízení)

Nainstalujte aplikaci MusicCast CONTROLLER do mobilního zařízení, připojte přístroj k síti a registrujte jej jako MusicCast-enabled zařízení.

### POZNÁMKA

- Nejprve zkontrolujte, zda je mobilní zařízení připojeno k domácí síti.
- V této části jsou pro ilustraci použity obrazovky aplikace MusicCast CONTROLLER v angličtině, zobrazené na iPhone.
- Obrazovky a nabídky aplikace MusicCast CONTROLLER se mohou změnit bez upozornění.

### 1 Nainstalujte aplikaci MusicCast CONTROLLER v mobilním zařízení a otevřete ji.

Vyhledejte si aplikaci „MusicCast CONTROLLER“ na App Store nebo Google Play.

## 2 Klepněte na „Setup“.



## 3 Zapněte přístroj a klepněte na „Next“.

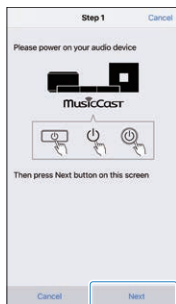

## 4 Přidrže tlačítko /CONNECT, dokud kontrolka na přístroji nezačne blikat.

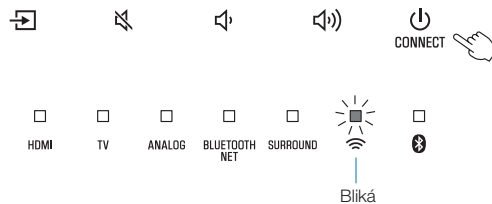



## 5 Pokračujte v konfiguraci sítě podle instrukcí na obrazovce.

### POZNÁMKA

Po zobrazení následující obrazovky pokračujte v konfiguraci sítě podle instrukcí.

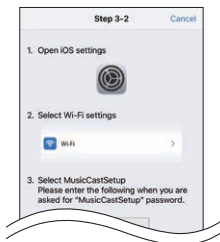

1. Pomocí tlačítka Home na mobilním zařízení se vraťte do hlavní obrazovky.
2. Vyberte „Wi-Fi“ z „Settings“.
3. Vyberte „MusicCastSetup“ z „CHOOSE A NETWORK...“. Podle pokynů na obrazovce zadejte heslo MusicCastSetup zobrazené na obrazovce.
4. Pomocí tlačítka Home se vraťte do aplikace MusicCast CONTROLLER.

### Zadání hesla routeru

Pokud se objeví obrazovka podobná levému obrázku, vyberte síť, do níž má být připojen přístroj, a zadejte heslo sítě (šifrovací klíč).

Heslo routeru (šifrovací klíč) bývá uvedeno na routeru. Viz příručku přiloženou k routeru.

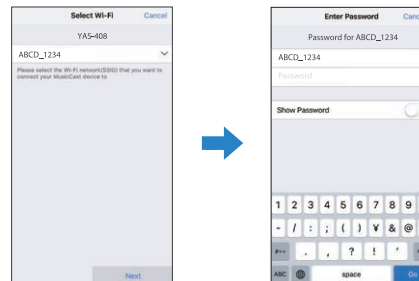

## 6 Pro registraci přístroje jako MusicCast-enabled nakonfigurujte následující položky.

- Location name (místo: „doma“, „Honzuv domov“ apod.)
- Název a obrázek místnosti, v níž je instalován přístroj

Název místa a název a obrázek místnosti je možné později změnit.

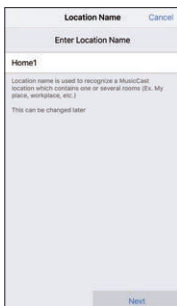

Síťové připojení s aplikací MusicCast CONTROLLER je nyní dokončeno a přístroj byl registrován jako MusicCast-enabled zařízení.

## POZNÁMKA

Pokud je již v aplikaci MusicCast CONTROLLER registrováno jiné zařízení MusicCast-enabled, klepněte na  (Settings) v obrazovce volby místnosti, vyberte „Add New Device“ a přidejte přístroj do aplikace.

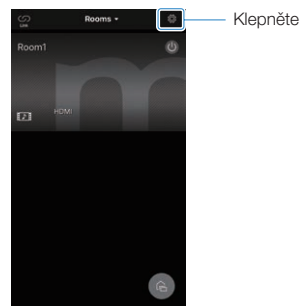



# REPRODUKCE

## Základní operace

### Základní operace reprodukce

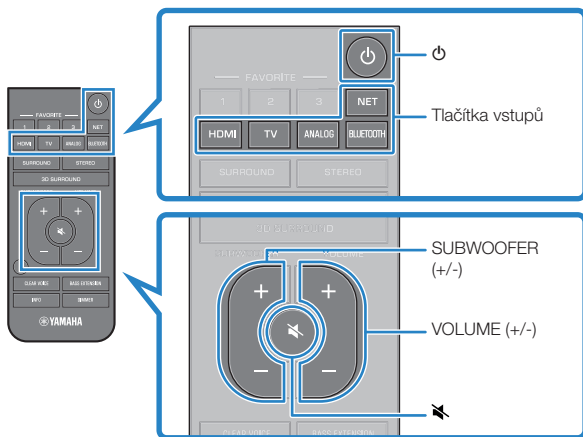
Dále jsou uvedeny základní postupy ovládání při přehrávání zvuku.



- 1 Stiskem tlačítka  přístroj zapněte.**  
Centrální jednotka a subwoofer se automaticky připojí pomocí bezdrátového připojení. Po úspěšném připojení se rozsvítí kontrolka  na zadním panelu subwooferu a přístroj je připraven k reprodukci.
- 2 Zapněte externí zařízení (jako například TV či BD/DVD přehrávač) připojené k tomuto přístroji.**

### 3 Pomocí šipek vyberte vstupní zdroj, který chcete použít.

HDMI: Zvuk ze zařízení připojeného do vstupního konektoru HDMI IN

TV: Zvuk TV

ANALOG: Zvuk ze zařízení připojeného do vstupního konektoru ANALOG

BLUETOOTH: Zvuk ze zařízení Bluetooth

NET: Zvuk ze zdrojů v síti

Indikátor zvoleného vstupního zdroje se rozsvítí.

#### Příklad

Je zvolen vstup TV



### 4 Spustíte reprodukci na externím zařízení zvoleném v kroku 3.

### 5 Tlačítka VOLUME (+/-) nastavte hlasitost.

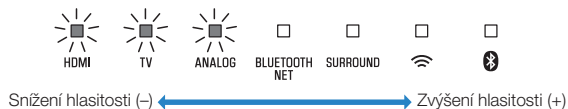

Pokud zvuk vychází z reproduktorů televizoru i tohoto přístroje, umlčte zvuk TV.

### 6 Nastavte zvuk podle svého přání.

#### POZNÁMKA

- Pokud se indikátor  na subwooferu po prvním zapnutí přístroje nerozsvítí, spárujte centrální jednotku a subwoofer manuálně. Pro podrobnosti viz:
  - „Ruční párování centrální jednotky a subwooferu“ (str. 49)
- Pro podrobnosti k nastavení zvuku viz:
  - „Přehrávání s prostorovým zvukem 3D“ (str. 30)
  - „Přehrávání s prostorovým zvukem“ (str. 30)
  - „Přehrávání dvoukanálového stereofonního zvuku“ (str. 30)
  - „Čistá reprodukce lidského hlasu (clear voice)“ (str. 31)
  - „Použití funkce posílení basů (bass extension)“ (str. 31)
- Pro podrobnosti k přehrávání hudebních souborů uložených v zařízení Bluetooth viz:
  - „Poslech hudby uložené na zařízení Bluetooth®“ (str. 32)
- Pro podrobnosti k přehrávání zvuku po síti viz:
  - „Přehrávání hudby prostřednictvím AirPlay“ (str. 37)
  - „Přehrávání hudby z media serveru (počítač nebo NAS)“ (str. 38)
  - „Poslech internetových rádií“ (str. 39)
  - „Poslech streamovacích služeb“ (str. 41)

- K umlčení zvuku stiskněte . Dalším stiskem  zvuk obnovíte.



Bliká (při umlčení)

- Vstupuje-li zvuk přes HDMI IN z televizoru, úroveň hlasitosti se nezmění ani po stisknutí tlačítek VOLUME (+/-) nebo tlačítka .
- Pro nastavení hlasitosti subwooferu tiskněte tlačítka SUBWOOFER (+/-). Hlasitost subwooferu lze nastavit nezávisle na celkové hlasitosti.



Snížení hlasitosti (-)  Zvýšení hlasitosti (+)

- Při reprodukci audio/video ze zařízení připojeného k TV vyberte TV jako vstupní zdroj přístroje a zařízení volte pomocí přepínače vstupů TV.

### Přehrávání s prostorovým zvukem 3D

Tisknutím tlačítka 3D SURROUND přepněte reprodukci prostorového 3D zvuku podle vstupního zdroje nebo svého přání.

Je-li zvolena reprodukce 3D surround, DTS Virtual:X umožňuje poslech prostorového zvuku rozlišeného nejen ve vodorovném směru, ale i do různých výšek.

Kontrolka SURROUND svítí modře.



#### POZNÁMKA

Prostorové režimy TV Program, Movie, Music, Sports nebo Game je možné volit pomocí aplikace MusicCast CONTROLLER nainstalované v mobilním zařízení připojeném do stejné sítě s přístrojem, v němž je přístroj zaregistrován jako MusicCast-enabled zařízení. Pro podrobnosti viz:

- „Připojení pomocí aplikace MusicCast CONTROLLER (registrace přístroje jako MusicCast-enabled zařízení)“ (str. 23)

### Přehrávání s prostorovým zvukem

Tisknutím tlačítka SURROUND přepněte reprodukci prostorového zvuku podle vstupního zdroje nebo svého přání.

Kontrolka SURROUND svítí bíle.



#### POZNÁMKA

Prostorové režimy TV Program, Movie, Music, Sports nebo Game je možné volit pomocí aplikace MusicCast CONTROLLER nainstalované v mobilním zařízení připojeném do stejné sítě s přístrojem, v němž je přístroj zaregistrován jako MusicCast-enabled zařízení. Pro podrobnosti viz:

- „Připojení pomocí aplikace MusicCast CONTROLLER (registrace přístroje jako MusicCast-enabled zařízení)“ (str. 23)

### Přehrávání dvoukanálového stereofonního zvuku

Tlačítkem STEREO přepněte do režimu dvoukanálové reprodukce. Přehrávaný zvuk si můžete užívat v oblíbeném zvukovém režimu.

Při volbě stereofonního zvuku kontrolka SURROUND zhasne.



## Čistá reprodukce lidského hlasu (clear voice)

Stiskem tlačítka CLEAR VOICE zapnete funkci čistého hlasu. Zvuk lidského hlasu, jako dialogů filmů, moderátorů TV pořadů, zpráv a sportovních přenosů, je reprodukován čistě a jasně.

Dalším stiskem tlačítka funkci vypnete.



### POZNÁMKA

Tlačítkem INFO můžete zkontrolovat, zda je funkce povolena nebo vypnuta. Pro podrobnosti viz:

- „Zobrazení informací o zvuku a nastavení funkcí“ (str. 35)

## Použití funkce posílení basů (bass extension)

Tlačítkem BASS EXTENSION zapnete funkci posílení basů. Můžete si tak užívat silných basů a mohutného zvuku.

Dalším stiskem tlačítka funkci vypnete.



### POZNÁMKA

Tlačítkem INFO můžete zkontrolovat, zda je funkce povolena nebo vypnuta. Pro podrobnosti viz:

- „Zobrazení informací o zvuku a nastavení funkcí“ (str. 35)

## Použití zařízení Bluetooth®

### Poslech hudby uložené na zařízení Bluetooth®

Pomocí bezdrátového připojení můžete přijímat a poslouchat zvuk souborů uložených v zařízení Bluetooth, jako jsou mobilní zařízení nebo digitální přehrávače.

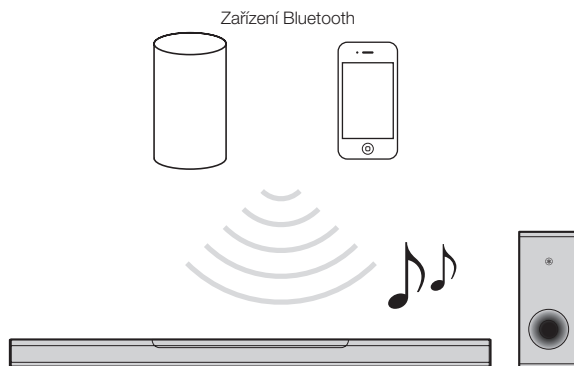

#### POZNÁMKA

Funkce Network Standby je v základu zapnuta. Je-li přístroj vypnutý a připojí se zařízení Bluetooth, přístroj se zapne a je okamžitě připraven k reprodukci zvuku ze zařízení Bluetooth. Pro podrobnosti viz:

- „Aktivace/deaktivace funkce Network standby“ (str. 46).

### 1 Stiskem tlačítka BLUETOOTH vyberte „Bluetooth“ jako vstupní zdroj.

Svítlí indikátor BLUETOOTH na přístroji.



#### POZNÁMKA

Po stisknutí tlačítka BLUETOOTH se přístroj připojí k tomu zařízení Bluetooth, které bylo připojeno naposledy.

### 2 Zapněte funkci Bluetooth v připojovaném zařízení Bluetooth.

V zařízení se zobrazí seznam zařízení Bluetooth.



### 3 Vyberte tento přístroj v seznamu.

Pokud byl přístroj zaregistrován jako MusicCast-enable, v seznamu se objeví i jeho číslo místnosti (room name). Jinak se zobrazuje jako „YAS-408 XXXXX Bluetooth“.

Pokud budete vyzváni k zadání hesla (PIN), zadejte číslo „0000“.

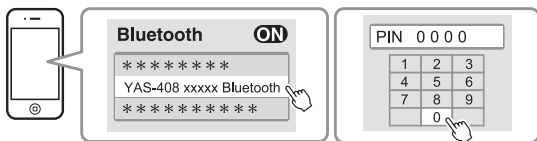

Po vytvoření spojení se rozsvítí kontrolka  na přístroji a zobrazí se zpráva o dokončení na zařízení Bluetooth.



### 4 Spuštěte přehrávání na zařízení Bluetooth.

Přístroj reprodukuje zvuk ze zařízení Bluetooth.

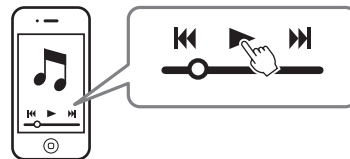

#### POZNÁMKA

- Chcete-li zrušit spojení Bluetooth, proveďte jednu z následujících akcí.
  - Vypněte funkci Bluetooth v připojeném zařízení Bluetooth.
  - Přidrže na 3 sekundy tlačítko BLUETOOTH.
  - Na přístroji vyberte jiný vstupní zdroj než Bluetooth.
  - Vypněte přístroj.
- Pokud dojde k ukončení připojení Bluetooth ve chvíli, kdy je vstupním zdrojem BLUETOOTH, kontrolka  zhasne a přístroj přejde do režimu čekání na připojení.
- Nastavte požadovanou úroveň hlasitosti zařízení Bluetooth.
- Připojení mezi zařízením Bluetooth a přístrojem provádějte ve vzdálenosti nejvýše 10 m od sebe.
- Další informace naleznete v návodech zařízení Bluetooth.

## Užitečné funkce při reprodukci

### Použití ovladače TV k obsluze přístroje (HDMI control)

Funkce HDMI control (link) koordinuje operace TV a přístroje, takže přístroj může být ovládán z dálkového ovladače TV.

Je-li přístroj připojen k TV pomocí kabelu HDMI, ovladač TV může být použit k následujícím operacím.

#### Operace, které lze ovládat pomocí dálkového ovladače TV

Dálkový ovladač TV (příklad)

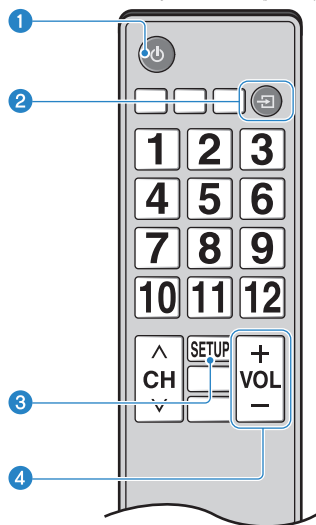

#### 1 Zapnutí/vypnutí

TV a tento přístroj se zapínají/vypínají současně.

#### 2 Přepínání vstupních zdrojů

Vstupní zdroj tohoto přístroje se přepíná odpovídajícím způsobem spolu s přepnutím vstupu TV.

Je-li např. na TV zvolen televizní program, zvukový vstup přístroje se přepne na HDMI OUT (ARC) s využitím funkce ARC televizoru nebo na TV vstup.

Je-li přehrávač BD/DVD připojen ke konektoru HDMI IN přístroje, vstupní zdroj se přepne na HDMI při volbě přehrávače BD/DVD pomocí ovladače TV.

#### 3 Přepínání mezi audio výstupními zařízeními

Jako výstupní zvukové zařízení lze volit TV nebo přístroj.

#### 4 Nastavení hlasitosti

Hlasitost přístroje je možné upravovat, pokud je audio výstup TV nastaven na tento přístroj.

#### POZNÁMKA

- Pokud nemůžete ovládat tento přístroj ovladačem TV, nakonfigurujte funkci HDMI control na TV a v přístroji. Pro podrobnosti viz:
  - „Konfigurace funkce HDMI control“ (str. 43)
- Vstupní zdroj lze přepínat, i když je tento přístroj vypnutý (signál HDMI prochází).
- Hlasitost se na TV a přístroji nemusí zobrazovat stejně.

# Zobrazení informací o zvuku a nastavení funkcí

Typ přehrávaného signálu a nastavení funkcí, jako je posílení basů, může být zobrazeno pomocí kontrolky.

## 1 Stiskněte INFO na dálkovém ovladači.

Informace je vyjádřena kontrolkami přístroje po dobu tří sekund po stisknutí tlačítka INFO.



- 1 Zobrazení typu audio signálu.**  
HDMI svítí (bíle): Dolby Digital  
HDMI svítí (červeně): DTS  
TV svítí (bíle): AAC  
HDMI a TV nesvítí: vstup PCM/analog/žádný vstup
- 2 Zobrazení povolení Dolby Pro Logic II. Dolby Pro Logic II je povoleno automaticky při reprodukci 2kanálového stereo signálu v prostorovém režimu.**  
Svítí: Povoleno Nesvítí: Potlačeno
- 3 Zobrazení nastavení funkce posílení basů.**  
Svítí: Povoleno Nesvítí: Potlačeno
- 4 Zobrazení nastavení funkce clear voice.**  
Svítí: Povoleno Nesvítí: Potlačeno
- 5 Zobrazení nastavení funkce network standby.**  
Svítí: Povoleno Nesvítí: Potlačeno
- 6 Zobrazení nastavení funkce Bluetooth.**  
Svítí (modře): Povoleno Nesvítí: Potlačeno

## Registrace oblíbených v přístroji

Tlačítkem FAVORITE můžete uložit oblíbené síťové vstupní zdroje (internetová rádia, hudební soubory z media serverů apod.).

### 1 Přehrávejte vstup nebo zdroj, které chcete uložit.

„Přehrávání hudby z media serveru (počítač nebo NAS)“  
(str. 38)

„Poslech internetových rádií“ (str. 39)

„Poslech streamovacích služeb“ (str. 41)

### 2 Stiskněte a přidržte tlačítko FAVORITE 1, 2 nebo 3 alespoň na 3 sekundy.

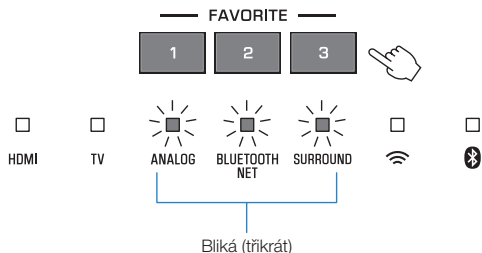

## Přehrávejte oblíbené vstupní zdroje

### 1 Stiskněte tlačítko FAVORITE 1, 2 nebo 3, jemuž jste přiřadili internetové rádio.

#### POZNÁMKA

Oblíbené přiřazené k FAVORITE 1, 2 a 3 na přístroji mohou být také přiřazené „Oblíbeným“ 1, 2 a 3 v aplikaci MusicCast CONTROLLER. Pokud jsou oblíbené 1, 2 nebo 3 změněny buď v přístroji nebo v aplikaci MusicCast CONTROLLER, odpovídající oblíbené se změní automaticky s ostatními.

# Přehrávání hudby pomocí AirPlay

## Reprodukce z iTunes/iOS zařízení pomocí AirPlay

Soubory z iTunes nebo uložené v zařízení iOS, jako iPhone, je možné přehrávat v tomto přístroji po síti pomocí funkce AirPlay.

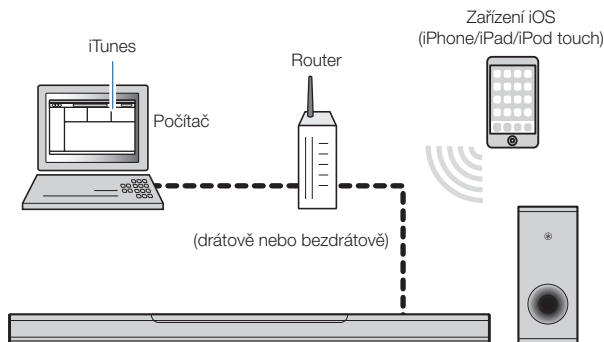

### 1 Na počítači spusťte iTunes nebo zobrazte obrazovku přehrávače na zařízení iOS.

### 2 Klepněte na ikonu AirPlay v iTunes nebo na zařízení iOS a vyberte přístroj (síťový název přístroje) jako výstupní zařízení (audio output device).

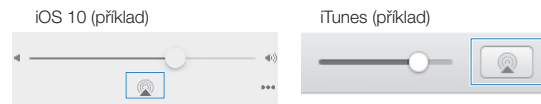

### 3 Vyberte skladbu a spusťte její reprodukci v iTunes nebo v zařízení iOS.

Přístroj vybere automaticky jako vstupní zdroj „AirPlay“ a spustí se reprodukce.

Hlasitost přístroje je možné upravit rovněž v iTunes nebo zařízení iOS.



#### UPOZORNĚNÍ

- Při použití regulace hlasitosti v iTunes nebo zařízení iOS může být hlasitost nečekaně vysoká. To by mohlo způsobit poškození přístroje nebo reproduktorů. Pokud se během reprodukce náhle zvýší hlasitost, zastavte okamžitě přehrávání v iTunes nebo zařízení iOS.

#### POZNÁMKA

Funkce Network Standby je v základu zapnuta. Pokud spustíte reprodukci obsahu z iTunes nebo iOS zařízení při vypnutém přístroji, přístroj se zapne a je okamžitě připraven přehrávat zvuk z iTunes nebo zařízení iOS. Pro podrobnosti viz:

- „Aktivace/deaktivace funkce Network standby“ (str. 46).

## Přehrávání hudby z media serveru (počítač nebo NAS)

### Přehrávání hudby z media serveru (počítač nebo NAS)

Zvukové soubory uložené na mediální serveru je možné reprodukovat pomocí tohoto přístroje.

#### POZNÁMKA

- Nejprve je nutné v media serveru povolit sdílení médií s tímto přístrojem. Při povolení sdílení médií postupujte podle návodu k počítači (NAS) nebo použité aplikaci.
- K přehrávání hudby použijte aplikaci MusicCast CONTROLLER nainstalovanou v mobilním zařízení. Před použitím zaregistrujte přístroj v síti MusicCast. Pro podrobnosti viz:
  - „Připojení pomocí aplikace MusicCast CONTROLLER (registrace přístroje jako MusicCast-enabled zařízení)“ (str. 23)
- Přístroj a media server musejí být připojeny do stejné bezdrátové sítě.
- Při použití bezdrátového připojení k síti může docházet k přerušování zvuku. V takovém případě použijte drátové připojení.
- Pro podrobnosti k podporovaným souborovým formátům viz:
  - „Souborové formáty“ (str. 67)

**1 Pomocí aplikace MusicCast CONTROLLER vyberte místnost (room) s přístrojem (Room1 apod.).**

**2 Klepněte na  (Server).**

**3 Pokračujte výběrem skladby podle instrukcí na obrazovce.**

#### POZNÁMKA

Je-li hudební soubor přiřazen k číslům „Favorites“ 1, 2 nebo 3 aplikace MusicCast CONTROLLER, stejný hudební soubor je rovněž přiřazen tlačítku FAVORITE 1, 2 nebo 3 na ovladači. Pro podrobnosti viz:

- „Registrace oblíbených v přístroji“ (str. 36)

# Poslech internetového rádia

## Volba internetových rozhlasových stanic

Vyberte internetovou rozhlasovou stanicí a spusťte reprodukci.

### POZNÁMKA

- Pomocí aplikace MusicCast CONTROLLER nainstalované v mobilním zařízení vyberte internetové rádio. Před použitím zaregistrujte přístroj v síti MusicCast. Pro podrobnosti viz:
  - „Připojení pomocí aplikace MusicCast CONTROLLER (registrace přístroje jako MusicCast-enabled zařízení)“ (str. 23)
- Některé internetové rozhlasové stanice nemusí být dostupné.
- Tato funkce používá katalog airable.Radio. „airable“ je službou společnosti Tune In GmbH.
- Poskytování této služby může být bez předchozího upozornění přerušeno.

**1** Pomocí aplikace MusicCast CONTROLLER vyberte místnost (room) s přístrojem (Room1 apod.).

**2** Klepněte na  (Net Radio).

**3** Vyberte stanici ze seznamu.

### POZNÁMKA

Je-li stanice přiřazena k číslům „Favorites“ 1, 2 nebo 3 aplikace MusicCast CONTROLLER, stejná stanice je rovněž přiřazena tlačítku FAVORITE 1, 2 nebo 3 na ovladači. Pro podrobnosti viz:

- „Registrace oblíbených v přístroji“ (str. 36)

## Uložení stanice internetového rádia

Přehrávanou internetovou stanicí si můžete uložit do záložky.

### POZNÁMKA

Pomocí aplikace MusicCast CONTROLLER nainstalované v mobilním zařízení vyberte internetové rádio. Před použitím zaregistrujte přístroj v síti MusicCast. Pro podrobnosti viz:

- „Připojení pomocí aplikace MusicCast CONTROLLER (registrace přístroje jako MusicCast-enabled zařízení)“ (str. 23)

**1** Vyberte internetovou rozhlasovou stanicí.

**2** Klepněte na **⋮** v obrazovce přehrávání a pak klepněte na „Add Bookmark“.

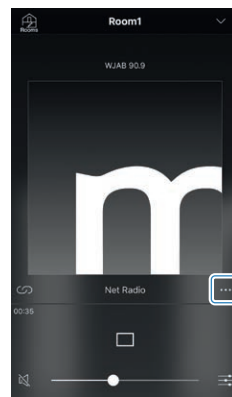

Klepněte

## Poslech přiřazených internetových rádií

- 1 Klepněte na „Radio“ a pak klepnutím na „Favorites“ vyberte požadovanou stanici internetového rádia.



## Poslech streamovacích služeb

Streamovací službu můžete poslouchat pomocí aplikace MusicCast CONTROLLER instalované v mobilním zařízení. Na obrazovce MusicCast CONTROLLER vyberte název místnosti určený pro tento přístroj a pak požadovanou streamovací službu podle názvu stanice. Pro podrobnosti viz aplikaci MusicCast CONTROLLER.

### POZNÁMKA

- Služba je omezena na určité oblasti.
- Podpora přístroje pro různé služby se může lišit podle toho, kde byl přístroj zakoupen.
- Služba se může bez upozornění změnit nebo být ukončena.
- K přehrávání streamovací služby použijte aplikaci MusicCast CONTROLLER nainstalovanou v mobilním zařízení. Před použitím zaregistrujte přístroj v síti MusicCast. Pro podrobnosti viz:
  - „Připojení pomocí aplikace MusicCast CONTROLLER (registrace přístroje jako MusicCast-enabled zařízení)“ (str. 23)
- Podrobnosti k hudebním streamovacím službám naleznete v dodatcích pro streamovací služby. Otevřete stránky Yamaha Downloads a stáhněte si dodatek (supplement).  
<https://download.yamaha.com/>

## Přehrávání hudby uložené v mobilním zařízení

### Přehrávání hudby uložené v mobilním zařízení

Hudbu uloženou v mobilním zařízení můžete přehrávat přes síť. K přehrávání hudby použijte aplikaci MusicCast CONTROLLER nainstalovanou v mobilním zařízení.

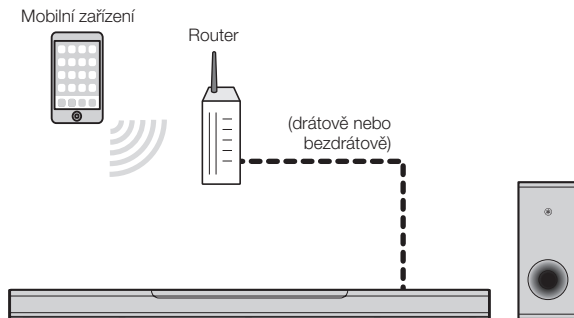

#### POZNÁMKA

Před použitím zaregistrujte přístroj v síti MusicCast. Pro podrobnosti viz:

- „Připojení pomocí aplikace MusicCast CONTROLLER (registrace přístroje jako MusicCast-enabled zařízení)“ (str. 23)

**1 Pomocí aplikace MusicCast CONTROLLER vyberte místnost (room) s přístrojem (Room1 apod.).**

**2 Klepněte na  (název mobilního zařízení).**

**3 Vyberte soubor z „Playlists“, „Artists“ apod.**

# KONFIGURACE

## Konfigurace různých funkcí

### Změna nastavení jasu kontrolky (DIMMER)

Jas kontrolky centrální jednotky můžete měnit. S každým stiskem tlačítka DIMMER se jas kontrolky změní takto.

Tlumený (výchozí) → vypnuto → jasný → tlumený → ...



Při obsluze přístroje svítí kontrolky jasně a po několika sekundách se ztlumí na nastavenou úroveň.

### Konfigurace funkce HDMI Control

Povolte nebo zakažte v přístroji funkci HDMI control (link). Funkce HDMI control koordinuje operace TV a přístroje, takže přístroj může být ovládán z dálkového ovladače TV.

Funkce je ve výchozím stavu povolena.

#### 1 Vypněte přístroj.

#### 2 Přidrže tlačítko HDMI po dobu nejméně tří sekund.



Funkce HDMI control je zapnuta nebo vypnuta a přístroj se zapne. Kontrolky ukazují stav HDMI control po dobu několika sekund, pak se všechny kontrolky rozsvítí.

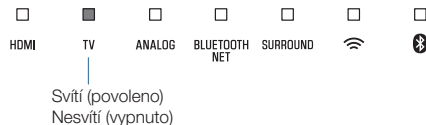

#### POZNÁMKA

- Povolte funkci HDMI control při připojení TV podporující Audio Return Channel (ARC) nebo při použití průchozího HDMI ve vypnutém stavu. Pro podrobnosti viz:
  - „Připojení TV s podporou funkce Audio Return Channel (ARC)“ (str. 18)
  - „Použití ovladače TV k obsluze přístroje (HDMI control)“ (str. 34)
- Pokud přístroj nelze ovládat pomocí dálkového ovladače TV, zjistěte, zda je funkce HDMI control tohoto přístroje povolena a zda je povolena i v TV. Pro podrobnosti viz:
  - „Tento přístroj nelze ovládat pomocí dálkového ovladače TV“ (str. 55)
- Po vypnutí funkce HDMI control se sníží příkon přístroje.

## Konfigurace zvukového výstupu HDMI

Vyberte zařízení, jehož zvuk bude vycházet z konektoru HDMI IN tohoto přístroje při vypnuté funkci HDMI control. Ve výchozím nastavení je to zvuk z HDMI.

### Nastavení

Přístroj (výchozí)	Audio signál z HDMI se přehrává pomocí přístroje.
TV Play	Audio signál z HDMI se přehrává pomocí TV.

## 1 Vypněte přístroj.

## 2 Přidržte tlačítko SUROUND po dobu nejméně tři sekund.



Výstup zvuku HDMI se přepne mezi přístrojem a TV nebo naopak a přístroj se zapne. Kontrolky ukazují stav výstupu HDMI audio po dobu několika sekund, pak se všechny kontrolky rozsvítí.



### POZNÁMKA

- Při přehrávání vstupního audio signálu HDMI pomocí TV nelze upravovat hlasitost v přístroji. Hlasitost nastavte v TV.
- Pro podrobnosti k nastavení HDMI control viz:
  - „Konfigurace funkce HDMI control“ (str. 43)
- Ke konfiguraci zvukového výstupu HDMI při povolené funkci HDMI control vyberte výstupní zvukové zařízení konfigurované pro TV připojený k tomuto přístroji.
- HDMI video signály vstupující do konektoru HDMI IN jsou vždy přiváděny na výstup konektoru HDMI OUT (ARC) tohoto přístroje.

## Funkce automatického pohotovostního režimu

Povolení funkce automatického vypnutí zabrání nechtěnému provozu nepoužívaného přístroje. Je-li povolena funkce Auto Power Standby, přístroj se vypne automaticky v těchto situacích.

- V průběhu 8 hodin nedošlo k žádné akci
- V průběhu 20 minut nedošlo ke vstupu audia ani žádné akci při zvoleném vstupním zdroji Bluetooth nebo HDMI.

### 1 Vypněte přístroj.

### 2 Přidržete a dotkněte se /CONNECT na centrální jednotce.



Funkce je zapnuta nebo vypnuta a přístroj se zapne. Kontrolky ukazují stav funkce automatického vypnutí po dobu několika sekund, pak se všechny kontrolky rozsvítí.

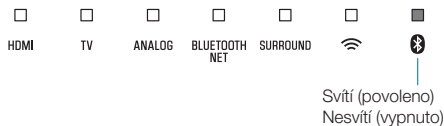

### POZNÁMKA

Výchozí nastavení automatického vypnutí závisí na zemi či regionu.

- Modely pro Velkou Británii, Evropu a Koreu: povoleno
- Ostatní modely: vypnuto

## Povolení/vypnutí dotykového panelu (funkce dětského zámku)

Chcete-li zabránit dětem v náhodném ovládní přístroje, vypněte dotykový panel. Při vypnutém dotykovém panelu lze obsluhu provádět pouze pomocí dálkového ovladače nebo aplikace „MusicCast CONTROLLER“.

Funkce je ve výchozím stavu povolena.

### 1 Vypněte přístroj.

### 2 Přidržete tlačítko INFO po dobu nejméně tří sekund.



Dotykový panel zapnut nebo vypnut a přístroj se zapne. Kontrolky ukazují stav dotykového panelu po dobu několika sekund, pak se všechny kontrolky rozsvítí.

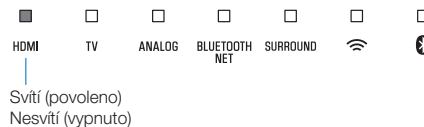

## Použití prostorových reproduktorů (funkce MusicCast Surround)

Zařízení podporující funkci MusicCast Surround a sloužící jako „Pairing Devices“, jako MusicCast 20, mohou být použita s tímto přístrojem jako prostorové reproduktory.

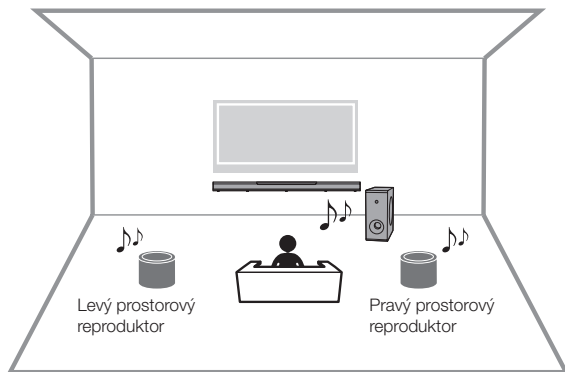

- 1 V aplikaci MusicCast CONTROLLER zaregistrujte přístroj a zařízení podporující funkci MusicCast Surround (Pairing Devices) ve stejném místě.**

- 2 Při nastavení funkce MusicCast Surround postupujte podle pokynů na obrazovce.**

### POZNÁMKA

- Tato funkce bude dostupná v některé z dalších aktualizací firmware. Více informací naleznete na stránce tohoto výrobku.
- Funkce a instalace se mohou lišit podle použitých zařízení podporujících funkci MusicCast Surround (Pairing Devices). Podrobnosti naleznete v dokumentaci přiložené k zařízením.

## Povolení/zakázání funkce zapínání po síti

Povolením funkce network standby umožníte zapínání a vypínání přístroje ze zařízení Bluetooth.

Funkce je ve výchozím stavu povolena.

- Je-li přístroj vypnut, zapne se s následujícími operacemi přehrávání.
  - Hudební soubory se přehrávají pomocí funkce AirPlay.
  - Hudební soubory uložené na síťovém úložišti (NAS) se přehrávají.
- Přístroj je dále možné zapnout a vypnout z aplikace MusicCast CONTROLLER v mobilním zařízení.
- Je-li připojeno zařízení Bluetooth k tomuto přístroji ve vypnutém stavu, přístroj se zapne a vstupní zdroj se přepne na BLUETOOTH.

- 1 Vypněte přístroj.**

## 2 Přidržete a dotkněte se /CONNECT na centrální jednotce.



Funkce network standby je zapnuta nebo vypnuta a přístroj se zapne. Kontrolky ukazují stav funkce automatického vypnutí po dobu několika sekund, pak se všechny kontrolky rozsvítí.

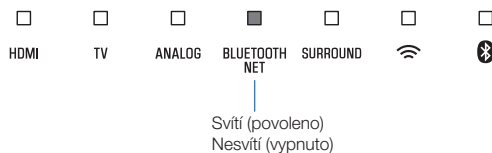

### POZNÁMKA

- Ve vypnutém stavu nyní přístroj odebírá více energie než při vypnuté funkci.
- Tlačítkem INFO můžete zkontrolovat, zda je funkce povolena nebo vypnuta. Pro podrobnosti viz:
  - „Zobrazení informací o zvuku a nastavení funkcí“ (str. 35)

## Zapnutí/vypnutí bezdrátové sítě (Wi-Fi)

Zapnutí a vypnutí připojení k bezdrátové síti (Wi-Fi). Funkce je ve výchozím stavu povolena.

- 1 Vypněte přístroj.
- 2 Přidržete tlačítko NET po dobu nejméně tří sekund.



Síťové připojení (Wi-Fi) je zapnuto nebo vypnuto a přístroj se zapne. Kontrolky ukazují stav bezdrátového připojení (Wi-Fi) po dobu několika sekund, pak se všechny kontrolky rozsvítí.

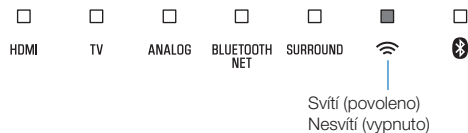

## Zapnutí/vypnutí funkce Bluetooth

Zapnutí nebo vypnutí funkce Bluetooth.

Funkce je ve výchozím stavu povolena.

- 1 Vypněte přístroj.
- 2 Přidržte tlačítko BUETOOTH po dobu nejméně tři sekund.



Funkce Bluetooth je zapnuta a přístroj se zapne. Kontrolky ukazují stav funkce Bluetooth po dobu několika sekund, pak se všechny kontrolky rozsvítí.

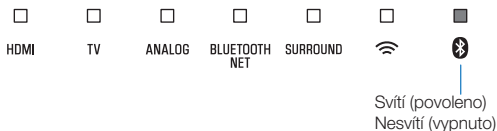

### POZNÁMKA

Tlačítkem INFO můžete zkontrolovat, zda je funkce povolena nebo vypnuta. Pro podrobnosti viz:

- „Zobrazení informací o zvuku a nastavení funkcí“ (str. 35)

## Aktualizace firmwaru přístroje

Podle potřeby může být vydána nová verze firmwaru, která přináší nové nebo vylepšuje stávající funkce přístroje. Aktualizujte firmwaru pomocí dedikované aplikace MusicCast CONTROLLER z mobilního zařízení.

### Upozornění

- Během aktualizace firmwaru přístroj neovládejte a neodpojujte síťový kabel ani napájecí přívod.
- Pokud je připojení k Internetu pomalé nebo je přístroj připojen k bezdrátové síti, nemusí být síťová aktualizace firmwaru možná, závisí to na podmínkách v síti. Pokud se tak stane, zkuste aktualizovat později znovu.
- Podrobnosti naleznete na stránkách Yamaha.

Po uvolnění nové verze firmwaru se v aplikaci MusicCast CONTROLLER zobrazí zpráva „Update new firmware now?“.



## 1 Klepněte na „Yes“.

Aktualizace firmware se spustí.

Během aktualizace se zobrazuje v aplikaci indikátor postupu procesu.

### POZNÁMKA

Bylo-li zvoleno „Later“, klepněte na ⚙️ (Settings) v obrazovce volby místnosti a vyberte „New firmware is available“. Při aktualizaci postupujte podle instrukcí na obrazovce.

Po úspěšném ukončení aktualizace se zobrazí „Firmware update completed“ na obrazovce aplikace a všechny kontrolky na přístroji blikají.



## 2 Dotkněte se tlačítka ⏻/CONNECT na přístroji.



Aktualizace firmware je dokončena.

### POZNÁMKA

Pokud aktualizace selhala, zobrazí se v aplikaci „Failed to update MusicCast device“ a kontrolka HDMI na přístroji bliká červeně. Přístroj vypněte a znovu zapněte pomocí tlačítka ⏻ a opakujte aktualizaci firmware. Pokud aktualizace znovu selže, zkontrolujte síťové připojení.

## Ruční párování centrální jednotky a subwooferu

Centrální jednotka a subwoofer se automaticky připojí pomocí bezdrátového připojení při prvním zapnutí přístroje. Pokud centrální jednotka není správně připojena k subwooferu v důsledku přechodného selhání komunikace, můžete je spárovat ručně.

### POZNÁMKA

Párování je proces, během kterého dojde k bezdrátovému propojení centrální jednotky a subwooferu.

### 1 Vypněte přístroj.

### 2 Přidržte tlačítko BUETOOTH (-) po dobu nejméně tří sekund.

Indikátor TV na centrální jednotce bliká.

SUBWOOFER

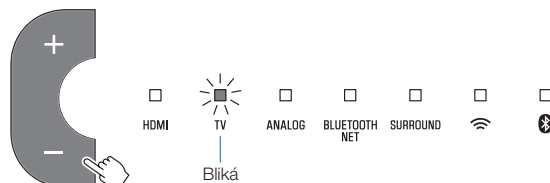

### 3 Během 30 sekund přidrže tlačítko PAIRING na zadním panelu subwooferu na dobu delší 3 sekund.

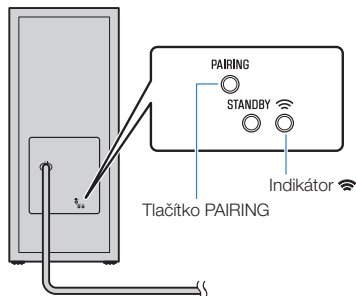

Jakmile jsou centrální jednotka a subwoofer spárovány a bezdrátové připojení vytvořeno, kontrolka  se rozsvítí a centrální jednotka a subwoofer se zapnou.



Pokud se kontrolka  na subwooferu nerozsvítí ani po tomto postupu, pokračujte podle „Ze subwooferu nevychází žádný zvuk“ (str. 56).

## Reset přístroje

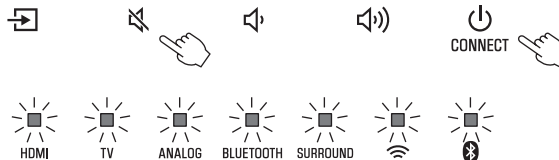

Resetuje veškerá nastavení přístroje do továrního nastavení.

- 1 Vypněte přístroj.
- 2 Přidrže tlačítka  a /CONNECT na centrální jednotce, až začnou všechny kontrolky blikat.



Bliká (reset dokončen)

## Připojení k síti pomocí funkce WAC

Při prvním zapnutí přístroje indikátor  na centrální jednotce pomalu bliká. Pokud indikátor  bliká, je možné použít nastavení sítě ze zařízení iOS (iPhone apod.) a připojit tak přístroj k bezdrátové síti (funkce WAC).

### POZNÁMKA

Indikátor  neblinká, pokud je přístroj připojen k metalické síti kabelem v konektoru NETWORK.

- 1 Na zařízení se systémem iOS zobrazte stránku s nastavením Wi-Fi a vyberte přístroj z nabídky „SETUP A NEW AIRPLAY SPEAKER...“.

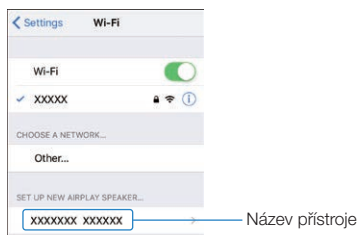

- 2 Po zobrazení následující obrazovky vyberte síť (přístupový bod), k níž se chcete připojit.

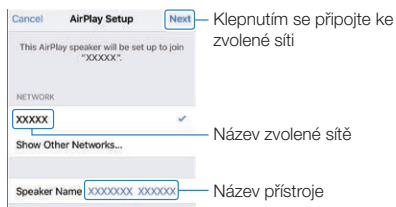

## POZNÁMKA

Je-li přístroj připojen k síti pomocí aplikace MusicCast CONTROLLER, síťové nastavení se změní podle aplikace MusicCast CONTROLLER.

## Volba způsobu komprimace dynamického rozsahu

Zvolte úroveň komprimace dynamického rozsahu.

Funkce je ve výchozím stavu vypnuta ve stavu „Bez komprimace“.

- 1 Vypněte přístroj.
- 2 Dálkovým ovladačem vyberte požadovanou úroveň komprimace.

Úroveň komprimace	Funkce	Postup (tlačítka je nutné stisknout postupně během tří sekund)
Komprimace (maximální)	Dynamický rozsah je omezen v maximální míře.	STEREO, VOLUME + a pak $\odot$
Komprimace (standard)	Nastavuje standardní dynamický rozsah vhodný pro domácí použití.	STEREO, VOLUME - a pak $\odot$
Bez komprimace	Dynamický rozsah signálu není omezen.	STEREO, $\blacktriangleleft$ a pak $\odot$

Kontrolky ukazují zvolenou úroveň komprimace po dobu několika sekund.

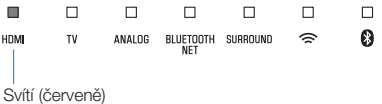
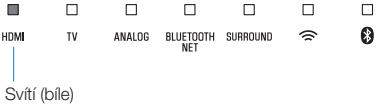
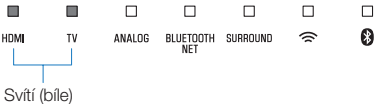
Úroveň komprimace	Kontrolky
Komprimace (maximální)	 <p>Svítí (červeně)</p>
Komprimace (standard)	 <p>Svítí (bílě)</p>
Bez komprimace	 <p>Svítí (bílě)</p>

# PŘÍLOHA

## Když se objeví potíže (obecné)

### Nejprve zkontrolujte následující:

Pokud přístroj nefunguje správně, zkontrolujte následující body.

- Napájecí přívody tohoto přístroje (centrální jednotky a subwooferu), TV a přehrávačů (např. BD/DVD přehrávače) jsou řádně zapojeny do síťových zásuvek.
- Přístroj (centrální jednotka a subwoofer), TV a přehrávače (např. BD/DVD přehrávače) jsou zapnuté.
- Koncovky všech kabelů jsou pevně připojeny ke konektorům na jednotlivých zařízeních.

Pokud není žádná závada v napájení, postupujte podle:

- „Když se objeví potíže (napájení a systémové funkce)“ (str. 53)
- „Když se objeví potíže (zvuk)“ (str. 56)
- „Když se objeví potíže (Bluetooth®)“ (str. 58)

Pokud váš problém není uveden nebo pokud uvedené pokyny nepomohou problém vyřešit, přístroj vypněte, odpojte jej od napájení a obraťte se na nejbližšího autorizovaného prodejce nebo servisní centrum Yamaha.

## Když se objeví potíže (napájení a systémové funkce)

### Přístroj se náhle vypnul

#### ● **Funkce automatického pohotovostního režimu byla aktivována.**

Je-li povolena funkce Auto Power Standby, přístroj se vypne automaticky v těchto situacích:

- Během 8 hodin nedošlo k žádné obsluze přístroje
- Je zvolen vstup BLUETOOTH nebo HDMI, není na něj však přiváděn zvukový signál ani nebyl přístroj obsluhován po dobu delší 20 minut.

Opět zapněte přístroj. Pokud funkci automatického vypnutí nepoužíváte, vypněte ji. Pro podrobnosti viz:

- „Funkce automatického pohotovostního režimu“ (str. 45)

#### ● **Ochranný obvod byl aktivován. (Kontrolka HDMI bliká bíle nebo červeně.)**

Po ověření správnosti všech zapojení zapněte přístroj znovu. Pokud se přístroj často náhle vypíná, odpojte napájecí kabel ze zásuvky a obraťte se na svého autorizovaného prodejce nebo servisní středisko Yamaha.

## Přístroj nelze zapnout

---

- **Ochranný obvod se aktivoval třikrát po sobě. (Pokud se v tomto případě pokusíte přístroj zapnout, rozblíká se indikátor HDMI červeně.)**

Z důvody ochrany spotřebiče jej není možné zapnout. Odpojte napájecí příčiny ze zásuvky a kontaktuje nejbližšího autorizovaného prodejce nebo servisní středisko Yamaha.

## Přístroj nejde ovládat dotykovým panelem

---

- **Dotykový panel je vypnutý.**

Povolte dotykový panel. Pro podrobnosti viz:

- „Povolení/vypnutí dotykového panelu (funkce dětského zámku)“ (str. 45)

## Všechny kontrolky jsou zhasnuté, ačkoliv je přístroj zapnutý (vypadá to, jako by byl vypnutý)

---

- **Přístroj je nakonfigurován tak, že pokud není obsluhován ani nehraje, žádné indikátory nesvíí.**

Tlačítkem DIMMER nastavte požadovaný jas. Pro podrobnosti viz:

- „Změna nastavení jasu kontrolky (DIMMER)“ (str. 43)

## Přístroj nepracuje správně

---

- **Interní mikroprocesor se zablokoval vinou externího elektrického přetížení (způsobeného například bleskem nebo výbojem statické elektřiny) nebo výkyvem v napájecím napětí.**

Odpojte napájecí příčiny ze zásuvky a poté jej znovu připojte.

## Přístroj se samovolně zapne

---

- **V okolí se nachází další zařízení Bluetooth.**

Ukončete připojení Bluetooth s tímto přístrojem. Pro podrobnosti viz:

- „Poslech hudby uložené na zařízení Bluetooth®“ (str. 32)

## 3D brýle televizoru nepracují

---

- **Přístroj blokuje vysílač signálu pro 3D brýle na TV.**

Ověřte si polohu vysílače 3D brýlí na TV a postavte přístroj tak, aby nebránil jeho činnosti.

## Na obrazovce TV se neobjeví obraz z HDMI

---

- **Není řádně připojen HDMI kabel.**

Připojte řádně HDMI kabel. Pro podrobnosti viz:

- „Připojení TV s podporou funkce Audio Return Channel (ARC)“ (str. 18)
- „Připojení TV nepodporující funkci Audio Return Channel (ARC)“ (str. 19)

## Při vypnutí přístroji neprocházejí video a audio signály z přehrávače do TV

---

### ● Funkce HDMI control je vypnuta.

- Povolí funkci HDMI control. Pro podrobnosti viz:
- „Konfigurace funkce HDMI control“ (str. 43)

## Přístroj nelze ovládat pomocí dálkového ovladače

---

### ● Přístroj je mimo dosah ovladače.

- Ovladač používejte v účinném dosahu. Pro podrobnosti viz následující stránky:
- „Pracovní dosah dálkového ovladače“ (str. 9)

### ● Baterie jsou slabé.

- Vyměňte baterie za nové. Pro podrobnosti viz:
- „Výměna baterií v dálkovém ovladači“ (str. 10)

### ● Snímač dálkového ovládání na přístroji je vystaven přímému slunečnímu světlu nebo světlu zářivek.

- Upravte úhel osvětlení nebo přemístěte přístroj.

## TV nelze ovládat pomocí dálkového ovladače TV

---

### ● Přístroj blokuje přijímač ovládání na TV.

- Přemístěte centrální jednotku tak, aby nezakrývala snímače na TV.

## Přístroj nelze ovládat pomocí dálkového ovladače TV

---

### ● Funkce HDMI control nepracuje správně.

- Ujistěte se, že je nastavení provedeno podle dalšího popisu.
- Aktivujte funkci HDMI control na přístroji.
  - Funkce HDMI Control je povolena také na televizoru.
  - Nastavte výstup zvuku na jinou položku než TV.

Pokud přístroj nelze ovládat z ovladače TV ani po správném provedení všech popsaných nastavení:

- Vypněte tento přístroj i televizor a poté je opět zapněte.
- Odpojte napájecí přívod přístroje a externích komponentů připojených k tomuto přístroji HDMI kabelem. Po 30 sekundách je opět zapojte.

### ● TV a přehrávač BD/DVD nepocházejí od stejného výrobce.

Doporučujeme používat zařízení TV, BD/DVD přehrávače atd. od stejného výrobce.

### ● Televizor nepodporuje funkce přístroje.

Některé funkce nemusí být k dispozici, přestože televizor podporuje funkci HDMI Control. Podrobnosti naleznete v dokumentaci přiložené k zařízením.

## Když se objeví potíže (zvuk)

### Žádný zvuk

#### ● Je vybrán jiný vstupní zdroj.

Vyberte příslušný vstupní zdroj. Pro podrobnosti viz:

- „Základní operace reprodukce“ (str. 27)

#### ● Je aktivní funkce umlčení zvuku.

Zrušte funkci vypnutí zvuku. Pro podrobnosti viz:

- „Základní operace reprodukce“ (str. 27)

#### ● Hlasitost je příliš nízká.

Zvyšte hlasitost. Pro podrobnosti viz:

- „Základní operace reprodukce“ (str. 27)

#### ● Síťový přívod přístroje není správně zapojen.

Zkontrolujte, zda je síťová zástrčka zcela zasunuta do zásuvky. Pro podrobnosti viz:

- „Připojení napájecího přívodu“ (str. 21)

#### ● Došlo k propojení vstupních konektorů obou zařízení.

Propojte vstupní konektory přístroje a výstupní konektory přehrávače.

#### ● Přístroj nedokáže přehrát aktuální vstupní signál.

Změňte nastavení digitálního audio výstupu na přehrávači na PCM, Dolby Digital nebo DTS.

#### ● Centrální jednotka je nakonfigurována tak, že vstupní audio signály HDMI vystupují z TV.

Nakonfigurujte přístroj tak, že vstupní signál HDMI audio vystupuje z přístroje. Pro podrobnosti viz:

- „Konfigurace zvukového výstupu HDMI“ (str. 44)

#### ● Funkce HDMI control je vypnuta.

Při připojení TV s podporou ARC (Audio Return Channel) k přístroji pouze kabelem HDMI povolte funkci HDMI control.

Pro výstup zvukového signálu z tohoto přístroje při vypnuté funkci HDMI připojte výstupní zvukový konektor (digitální optický) TV k centrální jednotce optickým kabelem.

Pro podrobnosti viz:

- „Konfigurace funkce HDMI control“ (str. 43)
- „Připojení TV nepodporující funkci Audio Return Channel (ARC)“ (str. 19)

#### ● Zvuk z televizoru s povolenou funkcí HDMI Control je nastaven na přehrávání pomocí vestavěných reproduktorů televizoru.

Pomocí HDMI nastavení televizoru nastavte výstup zvuku na jinou volbu než na vestavěné reproduktory televizoru.

### Ze subwooferu nevychází žádný zvuk

#### ● Zapojte napájecí přívod řádně do síťové zásuvky.

Zapojte napájecí přívod subwooferu do síťové zásuvky. Pro podrobnosti viz:

- „Připojení napájecího přívodu“ (str. 21)

#### ● Ochranný obvod subwooferu byl aktivován.

Z důvody ochrany spotřebiče jej není možné zapnout. Odpojte napájecí přívody ze zásuvky a kontaktujte nejbližšího autorizovaného prodejce nebo servisní středisko Yamaha.

#### ● Přehrávaný zdroj neobsahuje signály o nízkých frekvencích.

Přehrávejte zvuk obsahující nízké kmitočty a ujistěte se, že ze subwooferu vychází zvuk.



### ● Hlasitost je příliš nízká.

Zvyšte hlasitost subwooferu. Pro podrobnosti viz:

- „Základní operace reprodukce“ (str. 27)

### ● Čelní stěna subwooferu je blokována.

Odstraňte překážky z přední strany subwooferu a z bassreflexového otvoru.

### ● [Pokud kontrolka na subwooferu bliká.]

**Centrální jednotka a subwoofer nejsou spojeny v důsledku špatné bezdrátové komunikace.**

- Přemístěte subwoofer blíže k centrální jednotce. Pokud to nepomůže, přemístěte subwoofer na místo, odkud bude komunikace lepší (kontrolka  svítí).
- Pokud je překážkou komunikace mezi subwooferem a centrální jednotkou kovový objekt, přemístěte vzájemnou polohu těchto předmětů tak, aby byla překážka odstraněna.
- Pokud je v blízkosti zdroj vř rušení (mikrovlnná trouba, router bezdrátové LAN apod.), přemístěte tato zařízení dále od sebe.

### ● [Pokud kontrolka na subwooferu bliká.]

**Centrální jednotka není se subwooferem spárována.**

Ručně spárujte centrální jednotku a subwoofer. Pro podrobnosti viz:

- „Ruční párování centrální jednotky a subwooferu“ (str. 49)

Pokud nic nepomáhá, může být závada v přístroji. Odpojte napájecí příkody ze zásuvky a kontaktuje nejbližšího autorizovaného prodejce nebo servisní středisko Yamaha.

## Hlasitost se po zapnutí přístroje sniží

---

### ● Je aktivní automatická úprava hlasitosti.

Aby přístroj předešel nadměrnému hluku, provádí po zapnutí po překročení určené úrovně hlasitosti její automatickou regulaci. Zvyšte hlasitost. Pro podrobnosti viz:

- „Základní operace reprodukce“ (str. 27)

## Prostorového efektu není dosaženo

---

### ● Přístroj je v režimu stereo reprodukce.

Vyberte prostorový režim surround nebo 3D surround. Pro podrobnosti viz:

- „Přehrávání s prostorovým zvukem 3D“ (str. 30)
- „Přehrávání s prostorovým zvukem“ (str. 30)

### ● Hlasitost je příliš nízká.

Zvyšte hlasitost. Pro podrobnosti viz:

- „Základní operace reprodukce“ (str. 27)

### ● Televizor nebo přehrávač je nastaven na výstup dvoukanálového zvuku (např. PCM).

Změňte nastavení digitálního audio výstupu na TV nebo přehrávači na multi-channel linear PCM nebo bitstream.

### ● Zvuk se ozývá i z reproduktorů TV.

Snižte hlasitost TV na minimum. Pro podrobnosti viz:

- „Základní operace reprodukce“ (str. 27)

### ● Poslechová pozice se nachází příliš blízko přístroje.

Poslechová pozice je v určité vzdálenosti od přístroje.

## Je slyšet šum

- **Přístroj je příliš blízko ostatním digitálním nebo vysokofrekvenčním zařízením.**

Posuňte taková zařízení do větší vzdálenosti od přístroje.

## Když se objeví potíže (Bluetooth®)

### Přístroj nelze připojit k zařízení Bluetooth®

- **Bluetooth není zvoleno jako vstupní zdroj.**

Vyberte Bluetooth jako vstupní zdroj. Pro podrobnosti viz:  
– „Poslech hudby uložené na zařízení Bluetooth®“ (str. 32)
- **Přístroj je příliš daleko od zařízení Bluetooth.**

Přemístěte zařízení Bluetooth blíže k přístroji.
- **V blízkosti se nacházejí zdroje elektromagnetického záření (mikrovlnné trouby, bezdrátová zařízení) rušící připojení.**

Tento přístroj nepoužívejte v blízkosti zařízení vytvářejících vysokofrekvenční pole.
- **Zařízení Bluetooth nepodporuje protokol A2DP.**

Zařízení Bluetooth musí podporovat profil A2DP.
- **Profil připojení registrovaný v zařízení Bluetooth z nějakého důvodu nelze použít.**

Smažte profil připojení v zařízení Bluetooth a připojte znovu zařízení Bluetooth k přístroji.
- **Heslo Bluetooth zařízení není „0000“.**

Použijte Bluetooth zařízení s kódem připojení „0000“.
- **Přístroj je již spojen s jiným zařízením Bluetooth.**

Ukončete aktuální připojení Bluetooth a proveďte spárování s požadovaným zařízením.

## Není slyšet zvuk ze zařízení Bluetooth® nebo je přerušovaný

- **Hlasitost zařízení Bluetooth je nastavena na příliš nízkou úroveň.**  
Zvyšte hlasitost připojeného zařízení.
- **Bluetooth není zvoleno jako vstupní zdroj.**  
Vyberte Bluetooth jako vstupní zdroj. Pro podrobnosti viz:  
– „Poslech hudby uložené na zařízení Bluetooth®“ (str. 32)
- **Reprodukce ze zařízení Bluetooth nebyla spuštěna.**  
Spusťte reprodukci ze zařízení Bluetooth.
- **Zvukový výstup zařízení Bluetooth není nastaven do tohoto přístroje.**  
Vyberte tento přístroj jako výstupní pro přehrávání v zařízení Bluetooth.
- **Připojení Bluetooth bylo přerušeno.**  
Připojte přístroj k zařízení Bluetooth znovu.
- **Přístroj je příliš daleko od zařízení Bluetooth.**  
Přemístěte zařízení Bluetooth blíže k přístroji.
- **V blízkosti se nacházejí zdroje elektromagnetického záření (mikrovlnné trouby, bezdrátová zařízení) rušící připojení.**  
Tento přístroj nepoužívejte v blízkosti zařízení vytvářejících vysokofrekvenční pole.

## Když se objeví potíže (síťové)

### Nepracují síťové funkce

- **Nejsou správně nastaveny síťové parametry (IP adresa).**  
V bezdrátovém routeru povolte funkci serveru DHCP.
- **Přístroj nepodporuje IPv6.**  
Připojte jej k síti IPv4.

### Přístroj se nemůže připojit k Internetu přes bezdrátový router (přístupový bod)

- **Bezdrátový router (přístupový bod) je vypnutý.**  
Zapněte bezdrátový router.
- **Přístroj a bezdrátový router (přístupový bod) jsou příliš vzdálené.**  
Umístěte přístroj a bezdrátový router (přístupový bod) blíže k sobě.
- **Mezi přístrojem a bezdrátovým routerem (přístupovým bodem) je překážka.**  
Přemístěte přístroj nebo bezdrátový router (přístupový bod) tak, aby mezi nimi nebylo překážek bránících přenosu.
- **Bezdrátový router (přístupový bod) používá kanál 14.**  
Změňte nastavení bezdrátového routeru (přístupového bodu) tak, aby používal bezdrátové kanály 1 až 13.

## **Bezdrátová síť nebyla nalezena**

- **Mikrovlnné trouby nebo jiná bezdrátová zařízení v blízkosti mohou bezdrátovou komunikaci rušit.**

Vypněte takové zařízení nebo je přemístěte dále od bezdrátového routeru a přístroje. Pokud router podporuje pásmo 5 GHz, připojte síťová zařízení do sítě v pásmu 5 GHz.
- **Přístup k síti je omezen nastavením brány firewall bezdrátového routeru (přístupového bodu).**

Zkontrolujte nastavení firewallu v bezdrátovém routeru (přístupovém bodu).

## **Tento přístroj nedetekuje mediální server (PC/NAS)**

- **Nesprávně nastavené sdílení médií.**

Nakonfiguruje parametry sdílení a jako zařízení, se kterým mají být média sdílena, vyberte tento přístroj.
- **Některé bezpečnostní programy instalované na serveru mohou blokovat přístup tohoto přístroje.**

Zkontrolujte nastavení bezpečnostního software instalovaného v media serveru.
- **Přístroj a media server nejsou ve stejné síti.**

Zkontrolujte síťová připojení a nastavení routeru a poté připojte přístroj a server do stejné sítě.

## **Soubory z media serveru (PC/NAS) nelze prohlížet nebo přehrávat**

- **Soubory nejsou přístrojem nebo mediálním serverem podporovány.**

Použijte soubor ve formátu podporovaném přístrojem i mediálním serverem. Pro informaci o formátech souborů podporovaných přístrojem viz:  
– „Souborové formáty“ (str. 67)

## **Nelze přehrávat internetové rádio**

- **Vybraná internetová rozhlasová stanice není momentálně dostupná.**

Může se jednat o síťový problém na straně stanice, nebo mohla být služba ukončena. Zkuste stanici později nebo vyberte jinou stanici.
- **Vybraná internetová rozhlasová stanice vysílá momentálně ticho.**

Některé rozhlasové stanice vysílají v určitých částech dne pouze ticho. Zkuste stanici později nebo vyberte jinou stanici.
- **Přístup k síti je omezen nastavením brány firewall vašeho síťového zařízení (např. routeru).**

Zkontrolujte nastavení firewallu vašich síťových zařízení. Internetové rádio lze přehrávat pouze v případě, že prochází portem určeným každou rozhlasovou stanicí. Číslo portu se liší v závislosti na internetové stanici.

## Zařízení iOS nerozpozná přístroj při použití AirPlay

---

- **Přístroj je připojen k routeru s více SSID.**

Přístup k přístroji může omezovat funkce separace sítí v routeru. Ověřte, zda jsou zařízení iOS a přístroj připojeny do stejné sítě (SSID). (Připojte je k primární síti Primary SSID na prvním místě seznamu.)

## Aplikace MusicCast CONTROLLER nerozpozná přístroj

---

- **Přístroj a mobilní zařízení nejsou ve stejné síti.**

Zkontrolujte síťová připojení a nastavení routeru a poté připojte přístroj a zařízení do stejné sítě.

- **Přístroj je připojen k routeru s více SSID.**

Přístup k přístroji může omezovat funkce separace sítí v routeru. Mobilní zařízení připojte do sítě se stejným SSID, k níž přistupuje přístroj. (Připojte je k primární síti Primary SSID na prvním místě seznamu.)

- **Bezdrátové spojení (Wi-Fi) je vypnuté.**

Zapněte bezdrátové připojení k síti (Wi-Fi). Pro podrobnosti viz:  
– „Zapnutí/vypnutí bezdrátové sítě (Wi-Fi)“ (str. 47)

## Aktualizace firmware prostřednictvím sítě selhala

---

- **Aktualizace nemusí být možná v závislosti na podmínkách sítě.**

Zkuste aktualizovat fw přes síť znovu nebo použijte USB paměť.

# Technické údaje

## Technické údaje (YAS-CU408)

### Sekce zesilovače

Maximální jmenovitý výstupní výkon

- Přední L/P 50 W × 2 kanály

### Reproduktorová sekce

Přední L/P

- Typ Uzavřený typ  
(bez magnetického stínění)
- Měnič 4,6 cm (1-3/4") kuželový ×4
- Kmitočtová charakteristika 160 Hz až 9 kHz
- Impedance 4 Ω (8 Ω × 2)

Výškový rep.

- Měnič 2,5 cm (1") kalotový ×2
- Kmitočtová charakteristika 9 kHz až 23 kHz
- Impedance 4 Ω

### Dekodér

Podporované audio signály (HDMI/optický vstup) PCM (až 5.1ch)  
Dolby Digital (až do konfigurace 5.1 kanálů)  
DTS Digital Surround (až do 5.1 kanálů)

### Vstupní konektory

HDMI 1 (HDMI IN)

Digitální (optický) 1 (TV)

Analogový (3,5 mm stereo mini) 1 (ANALOG)

### Výstupní konektory

HDMI 1 (HDMI OUT (ARC))

### Ostatní konektory

USB 1 (UPDATE ONLY)

LAN 1 (NETWORK)

### Bluetooth

Funkce Sink (vnější zařízení jsou zdrojem pro tento přístroj)

Bluetooth verze Ver 4.2

Podporovaný profil A2DP, AVRCP

Podporované kodeky funkce Sink: SBC, AAC

Třída Bluetooth Bluetooth Class 2

Dosah (přímá viditelnost) cca 10 m

Podpora ochrany obsahu SCMS-T (příjem)

---

[Modely pro Velkou Británii a Evropu]

- Pásmo 2402 MHz až 2480 MHz
- Maximální výstupní výkon (E.I.R.P) 6,5 dBm (4,5 mW)

## Sít'

---

Rozhraní Ethernet 100Base-TX/10Base-T

---

Podporované kodeky WAV (pouze formát PCM) /AIFF/FLAC: až 192 kHz  
ALAC: až 96 kHz  
MP3/WMA/MPEG-4 AAC: do 48 kHz

---

Funkce PC Client

Podporuje službu AirPlay

Internetové rádio

## Funkce Wi-Fi

- Normy bezdrátové LAN: IEEE 802.11 a/b/g/n/ac\*  
\* pouze kanál šíře 20 MHz
- Pásmo 2,4 GHz/5 GHz
- Dostupné způsoby zabezpečení: WEP, WPA2-PSK (AES), Mixed Mode

---

[Modely pro Velkou Británii a Evropu]

- Nosný kmitočet  
Pásmo 2,4 GHz 2402 MHz až 2482 MHz (20 MHz)  
Pásmo 5 GHz 5170 MHz až 5250 MHz (20 MHz)  
5250 MHz až 5330 MHz (20 MHz)  
5490 MHz až 5710 MHz (20 MHz)  
5735 MHz až 5835 MHz (20 MHz)
- Maximální výstupní výkon (EIRP)  
Pásmo 2,4 GHz 19,2 dBm (83,2 mW)  
Pásmo 5 GHz 5170 MHz až 5250 MHz (20 MHz): 21,5 dBm (141,3 mW)  
5250 MHz až 5330 MHz (20 MHz): 21,8 dBm (151,4 mW)  
5490 MHz až 5710 MHz (20 MHz): 24,1 dBm (257,0 mW)  
5735 MHz až 5835 MHz (20 MHz): 13,5 dBm (22,4 mW)

## Obecné

---

Napájení

- [Modely pro USA a Kanadu] AC 120 V, 60 Hz
- [Model pro Austrálii] AC 240 V, 50 Hz
- [Modely pro Evropu, Asii a Rusko] AC 110 až 240 V, 50/60 Hz
- [Model pro V.B.] AC 230 V, 50 Hz
- [model pro Tchaj-wan] AC 110 V, 60 Hz
- [Model pro Čínu] AC 220 V, 50 Hz
- [Model pro Koreu] AC 220 V, 60 Hz

---

Příkon

30 W

---

Příkon v pohotovostním režimu

- [modely pro USA, Kanadu a Tchaj-wan]
  - HDMI Control vyp., Network Standby vyp. 0,4 W
  - HDMI Control vyp., Network Standby zap (Wired/Wi-Fi/Wireless direct/Bluetooth) 1,6/1,8/1,7 W
  - HDMI Control zap., Network Standby vyp. 0,7 W
  - HDMI Control zap., Network Standby zap. 2,2 W
- [Modely pro Velkou Británii, Evropu a ostatní modely]
  - HDMI Control vyp., Network Standby vyp. 0,4 W
  - HDMI Control vyp., Network Standby zap (Wired/Wi-Fi/Wireless direct/Bluetooth) 1,6/1,8/1,7 W
  - HDMI Control zap., Network Standby vyp. 0,7 W
  - HDMI Control zap., Network Standby zap. 2,2 W

---

Rozměry (Š × V × H)

980 × 60 × 110,5 mm

---

Hmotnost

2,7 kg

#### POZNÁMKA

- Obsah tohoto návodu odpovídá posledním technickým údajům v době zveřejnění. Novou verzi návodu můžete stáhnout ze stránek Yamaha.
- Tento výrobek dosahuje zvláště nízké spotřeby v režimu pohotovosti se sítí (Network Standby mode) ne vyšší než dva wattů díky novému úspornému řešení.





## Technické údaje (NS-WSW43)

Zde jsou uvedeny technické parametry subwooferu.

### Sekce zesilovače

Maximální jmenovitý výstupní výkon 100 W

### Reproduktorová sekce

- Typ Bassreflexový typ  
(bez magnetického stínění)
- Měnič 16 cm kuželový x 1
- Kmitočtová charakteristika 40 Hz až 160 Hz
- Impedance 2 Ω
- Pásmo 2,4 GHz
- Dosah cca 10 m (bez rušení)

[Modely pro Velkou Británii a Evropu]

- Pásmo 2405,35 MHz až 2477,35 MHz
- Maximální výstupní výkon (E.I.R.P) 9,0 dBm (8 mW)

### Obecné

Napájení

- [Modely pro USA a Kanadu] AC 120 V, 60 Hz
- [Modely pro Evropu, Asii a Rusko] AC 110 až 240 V, 50/60 Hz
- [Model pro V.B.] AC 230 V, 50 Hz
- [model pro Tchaj-wan] AC 110 V, 60 Hz
- [Model pro Koreu] AC 220 V, 60 Hz
- [Model pro Čínu] AC 220 V, 50 Hz
- [Model pro Austrálii] AC 240 V, 50 Hz

Příkon	19 W
Příkon v pohotovostním režimu	
• [modely pro USA, Kanadu a Tchaj-wan]	0,8 W
• [Modely pro Velkou Británii, Evropu a ostatní modely]	0,8 W
Rozměry (Š × V × H)	180 × 417 × 405 mm
Hmotnost	9,4 kg

### POZNÁMKA

Obsah tohoto návodu odpovídá posledním technickým údajům v době zveřejnění.  
Novou verzi návodu můžete stáhnout ze stránek Yamaha.

## Podporované formáty HDMI audio a video

S přístrojem je možné použít následující a formáty HDMI audio a video signálů.

### Audio signály

Typy audio signálů	Formáty audio signálů	Kompatibilní média
2kanálové lineární PCM	2ch, 32 kHz až 192 kHz, 16/20/24 bit	CD, DVD-Video, DVD Audio
Multikanálové lineární PCM	6ch, 32 kHz až 192kHz, 16/20/24 bit	DVD-Audio, BD (Blu-ray disk), HD DVD
Bitstream	Dolby Digital, DTS	DVD-Video

### Video signály

Tento přístroj je kompatibilní s těmito video signály.

- Deep Color
- x.v.Color
- 3D video signál
- High Dynamic Range (HDR) video
  - HDR10
  - Dolby Vision
  - HLG

Tento přístroj je kompatibilní s těmito rozlišeními.

- VGA
- 480i/60 Hz
- 480p/60 Hz
- 576i/50 Hz
- 76p/50 Hz
- 720p/60 Hz, 50 Hz
- 1080i/60 Hz, 50 Hz
- 1080p/60 Hz, 50 Hz, 30 Hz, 25 Hz, 24 Hz
- 4K/60 Hz, 50 Hz, 30 Hz, 25 Hz, 24 Hz

### POZNÁMKA

- Řiďte se instrukcemi v návodech připojených zařízení a nastavte je odpovídajícím způsobem.
- V závislosti na typu DVD přehrávače se při přehrávání CPPM DVD-Audio disku chráněného proti kopírování nemusí na výstupu objevit video a audio signál.
- Tento přístroj není kompatibilní s HDMI nebo DVI zařízeními, která nepodporují HDCP. Pro kompatibilitu s HDCP viz příručky dodávané s HDMI nebo DVI zařízeními.
- Chcete-li dekodovat audio bitstream signály tímto přístrojem, nastavte odpovídajícím způsobem připojené vstupní zařízení tak, aby z výstupu zařízení vycházely bitstream audio signály přímo (nedekódujte bitstream signály v zařízení). Pro podrobnosti viz příručky dodávané s příslušnými přístroji.
- Rozlišení vysílaných signálů se liší podle specifikací televizoru připojeného k tomuto přístroji.
- Obsah tohoto návodu odpovídá posledním technickým údajům v době zveřejnění. Novou verzi návodu můžete stáhnout ze stránek Yamaha.

## Podporovaný formát digitálního audia

S přístrojem je možné použít následující digitální zvukové formáty.

### Optický

Typy audio signálů	Formáty audio signálů	Kompatibilní média
2kanálové lineární PCM	2ch, 32 kHz až 96 kHz, 16/20/24 bit	CD, DVD-Video, DVD Audio atd.
Bitstream	Dolby Digital, DTS	DVD-Video atd.

### HDMI (ARC)

Typy audio signálů	Formáty audio signálů	Kompatibilní média
2kanálové lineární PCM	2ch, 32 kHz až 96 kHz, 16/20/24 bit	TV
Bitstream	Dolby Digital, DTS	TV

### POZNÁMKA

Obsah tohoto návodu odpovídá posledním technickým údajům v době zveřejnění. Novou verzi návodu můžete stáhnout ze stránek Yamaha.

## Souborové formáty

S přístrojem je možné použít následující souborové formáty.

Soubor	Vzorkovací kmitočet (kHz)	Kvantizační bity (bit)	Bitrate (kb/s)	Počet kanálů	Podpora gapless playback
<b>WAV*</b>	32/44,1/48/88,2/96/176,4/192	16/24	-	2	✓
<b>MP3</b>	32/44,1/48	-	8 až 320	2	-
<b>WMA</b>	32/44,1/48	-	8 až 320	2	-
<b>MPEG-4 AAC</b>	32/44,1/48	-	8 až 320	2	-
<b>FLAC</b>	32/44,1/48/88,2/96/176,4/192	16/24	-	2	✓

Soubor	Vzorkovací kmitočet (kHz)	Kvantizační bity (bit)	Bitrate (kb/s)	Počet kanálů	Podpora gapless playback
<b>ALAC</b>	32/44,1/48/88,2/96	16/24	-	2	✓
<b>AIFF</b>	32/44,1/48/88,2/96/176,4/192	16/24	-	2	✓

\* Pouze formát Linear PCM. Nelze přehrávat soubory 32 bit s pohyblivou čárkou.

- Kompatibilní formáty se mohou lišit podle software použitého v mediálním serveru (PC/NAS). Podrobnosti naleznete v návodu k zařízení a softwaru.
- Nelze přehrávat obsah s ochranou Digital Rights Management (DRM).

## Přípevnění centrální jednotky na stěnu

Centrální jednotku upevněte na stěnu pomocí otvorů pro zavěšení na šrouby na zadním panelu.

### UPOZORNĚNÍ

- Použijte stěnu ze sádkokartonu, při správném provedení snížíte riziko pádu.
- Ujistěte se, že používáte vhodné šrouby (nejsou přiloženy), které unesou hmotnost přístroje. Při použití jiných prvků než určených šroubů, např. krátkých šroubů, hřebíků, oboustranné pásky apod., dojde k pádu přístroje.
- Všechny kabely upevněte tak, aby se nemohly uvolnit. Pokud dojde k nechtěnému zachycení volného kabelu rukou nebo nohou, může dojít k pádu přístroje.
- Na upevněný přístroj nic nestavte ani za něj netahejte. Mohlo by dojít k pádu přístroje.
- Po instalaci se ujistěte, že přístroj drží pevně na stěně. Yamaha nemůže přijmout odpovědnost za jakoukoli nehodu způsobenou nesprávnou instalací.

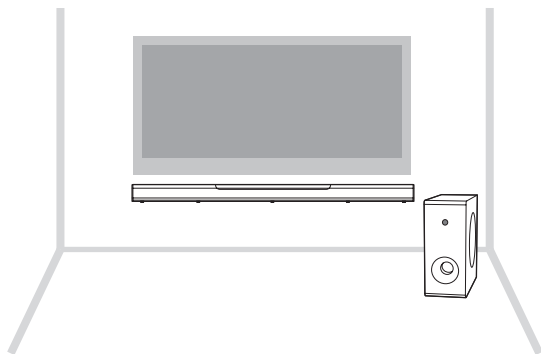

## 1 Montážní šablonu (přiloženy) přiložte na stěnu a označte otvory pro šrouby.



## 2 Šablonu sejměte na označená místa a zašroubujte (zakoupené) šrouby.

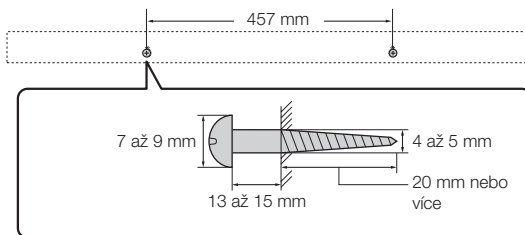

### 3 Zavěste přístroj na šrouby.

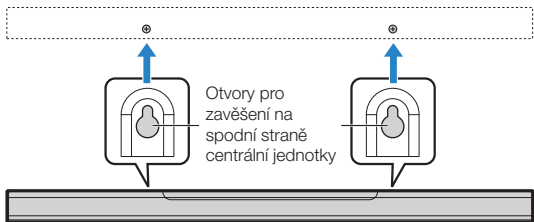





Yamaha Global Site  
<https://www.yamaha.com/>  
Yamaha Downloads  
<https://download.yamaha.com/>

Manual Development Group  
© 2018 Yamaha Corporation

Zveřejněno 07/2018 NVOD-A0

**AV17-0301**