



Návod k obsluze

Soundbar

SR-B20A



OBSAH

ÚVOD	5
O tomto návodu	5
Vlastnosti	6
Dodávané příslušenství	9
NÁZVY PRVKŮ A JEJICH FUNKCE	11
Popis přístroje (zpředu a shora)	11
Popis přístroje (zezadu)	13
Popis dálkového ovladače	14
PŘÍPRAVA	16
Příprava	16
Upozornění pro přípravu	19
Instalace přístroje	21
Připojení TV	22
Připojení televizoru pouze přiloženým optickým digitálním kabelem	22
Připojení TV kabelem HDMI (není přiložen)	23
Připojení zvukových zařízení	25
Připojení externího subwooferu	26
Příprava dálkového ovladače	27
Zapnutí a vypnutí přístroje	28
REPRODUKCE	29
Základní ovládání během reprodukce	29
Nastavení zvuku podle požadavků	31
Zvukové funkce přístroje	31
Prostorová reprodukce	32
Stereo reprodukce	33
Nastavení hlasitosti subwooferu	34
Čistá reprodukce lidského hlasu (CLEAR VOICE)	35
„Potěšení z hlubokých basů (BASS EXT)	36
Poslech hudby ze zařízení Bluetooth®	37

PŘIDANÉ FUNKCE	40
Změna jasu indikátorů (Dimmer)	40
Použití ovladače TV k řízení funkcí soundbaru (HDMI Control)	41
Zobrazení typu audio signálu a nastavení	42
Ovládání přístroje pomocí aplikace	43
KONFIGURACE	44
Povolení/potlačení funkce HDMI Control	44
Povolení/vypnutí funkce automatického pohotovostního režimu	45
Povolení/potlačení dětské pojistky	46
Aktivace/deaktivace funkce Bluetooth Standby	47
Zapnutí/vypnutí funkce Bluetooth	48
Volba úrovně komprimace dynamického rozsahu	49
Reset přístroje	51
ODSTRAŇOVÁNÍ POTÍŽÍ	52
Pokud se objeví potíže, zkontrolujte nejprve následující	52
Pokud se objeví potíže: Napájení nebo obecná funkce	53
Přístroj se náhle vypne	53
Přístroj nelze zapnout	54
Přístroj není možné ovládat z panelu	55
Napájení je zapnuté a indikátory jsou zhasnuté (napájení se zdá vypnuté)	56
Přístroj nereaguje správně	57
Přístroj se zapíná sám od sebe	58
Přístroj nelze ovládat pomocí dálkového ovladače	59
Přístroj nelze ovládat pomocí dálkového ovladače TV	60
Pokud se objeví potíže: Audio	61
Žádný zvuk	61
Ze subwooferu nevychází žádný zvuk	62
Hlasitost se po zapnutí přístroje sníží	63
Prostorový efekt není dosažen	64
Je slyšet šum	65
Pokud se objeví potíže: Bluetooth®	66
Přístroj nelze připojit k zařízení Bluetooth®	66
Zvuk ze zařízení Bluetooth® není slyšet nebo se náhle přerušil	67
Pokud se objeví potíže: Aplikace	68
Aplikace nerozpozná přístroj	68

Další akce	69
Jak snížit spotřebu v pohotovostním režimu.....	69
Upozornění pro baterii ovladače.....	70
Výměna baterie v dálkovém ovladači.....	71
Reset přístroje.....	72

PŘÍLOHA **73**

Technické údaje přístroje	73
Podporované formáty digitálního audia	76
Význam indikátorů	77
Ochranné známky	79
Použití software třetích stran	80
Upevnění soundbaru na stěnu	88
Upozornění pro zavěšení přístroje na stěnu	88
Montáž přístroje na stěnu (pouze kvalifikované osoby)	89

ÚVOD

O tomto návodu

- Pro koho je návod určen:
 - uživatelům výrobku
 - konstruktérům, montážníkům a prodejcům, kteří zavěšují výrobek na stěnu
- V tomto návodu se používají následující slova k označení důležitých informací:



VAROVÁNÍ

Text za tímto symbolem představuje „riziko vážného zranění nebo smrti“.



UPOZORNĚNÍ

Text za tímto symbolem představuje „riziko poranění“.

• UPOZORNĚNÍ

Opatření, která je zapotřebí dodržovat, abyste předešli poruchám, ztrátě dat a poškození životního prostředí.

• POZNÁMKA

Označuje poznámky k instrukcím, omezení funkcí a další užitečné informace.

- Obrázky a snímky obrazovek v této příručce slouží pouze pro ilustraci.
- Názvy společností a produktů v této příručce jsou ochranné známky nebo registrované ochranné známky příslušných společností.
- Různé chytré telefony a tablety jsou zde nadále nazývány „mobilními zařízeními“. Pokud je to nutné, je typ konkrétního mobilního zařízení vždy zmíněn.
- [Značka] označuje klíčové slovo pro vyhledávání. Slouží k propojení Průvodce rychlým startem s Návodem k použití.

POZNÁMKA

Bezpečnostní příručka a Průvodce rychlým startem jsou přiloženy u výrobku. Nejprve si přečtěte Bezpečnostní příručku.

Vlastnosti

Tento soundbar představuje nový reproduktor stávajícího televizoru, který poskytne i prostorový zvuk.

■ Poslech prostorového zvuku

Technologie prostorového zvuku Virtual 3D surround sound „DTS Virtual:X“ rozšiřuje prostorové podání zvuku z horizontální roviny do různých výšek. To dodává zvuku rozlehlost a způsobuje, že zvuk zcela obklopí posluchače a umocní tak pocit ponoření do světa filmu, televizního pořadu nebo hudby.



Další odkazy

„Prostorová reprodukce“ (str. 32)

■ Snadná reprodukce obsahu ze zařízení Bluetooth



Další odkazy

„Poslech hudby ze zařízení Bluetooth“ (str. 37)

■ Přidané funkce

Clear Voice

Funkce automaticky rozpoznává lidský hlas na pozadí ostatního zvuku a zvyšuje hlasitost hlasu. V televizních programech obsahujících hudbu a zvukové efekty pak lépe rozpoznáte lidský hlas.

- „Čistá reprodukce lidského hlasu (CLEAR VOICE)“ (str. 35)

Bass Extension

Funkce zesiluje nízké kmitočty, kterých je obvykle při použití malých reproduktorů nedostatek, a vytváří tak působivější zvuk.

- „Potěšení z hlubokých basů (BASS EXT)“ (str. 36)

Kompatibilita funkcí HDMI: Audio Return Channel (ARC) a HDMI Control

Televizory kompatibilní s funkcí Audio Return Channel (ARC) umožňují připojení tohoto přístroje jedním kabelem HDMI. Televizory kompatibilní s funkcí HDMI Control umožňují ovládání funkcí tohoto přístroje ovladačem televizoru.

- „Připojení TV kabelem HDMI (není přiložen)“ (str. 23)
- „Použití ovladače TV k řízení funkcí soundbaru (HDMI Control)“ (str. 41)

Doporučená aplikace: „Sound Bar Remote“

Přístroj můžete snadno ovládat z mobilního zařízení.

■ **Certifikováno jako Yamaha Eco-Product**



Štítek Yamaha Eco Label označuje produkty šetrné k životnímu prostředí.

Díky pokročilým technologiím tento produkt dosahuje v režimu standby mimořádně nízké spotřeby energie ve výši maximálně 1,8 W.

Dodávané příslušenství

Zkontrolujte, zda jste spolu s přístrojem obdrželi všechny následující položky:

- Soundbar (SR-B20A)

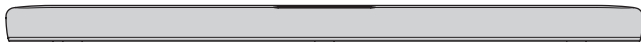

- Dálkový ovladač



* Lithiová baterie (CR2025) je již vložena v ovladači.

- Napájecí přívod



- Digitální optický kabel



- Podložky (×2, na 1 nosiči)



* Použijete při upevnění soundbaru na stěnu.

- Upevňovací šablona



* Použijete při upevnění soundbaru na stěnu.

ÚVOD > Dodávané příslušenství

- Rychlý průvodce



- Bezpečnostní brožura



NÁZVY PRVKŮ A JEJICH FUNKCE

Popis přístroje (zpředu a shora)

V této části jsou popsány prvky a funkce přístroje na přední a horní straně.

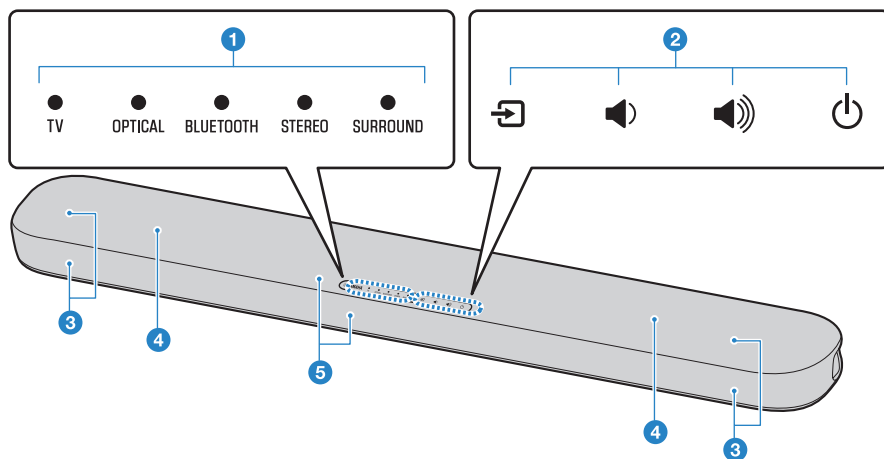

1 Indikátory

Indikátory na horním panelu blikají nebo svítí v závislosti na provozním stavu a nastavení přístroje.

Během normální reprodukce je stav indikován takto:

TV / OPTICAL / BLUETOOTH: Zvolený vstupní zdroj

STEREO: Stereofonní reprodukce

SURROUND: Prostorová reprodukce

POZNÁMKA

V tomto návodu se stav indikátorů zhasnuto, svítí a bliká značí takto:



Zhasnuto



Svítí



Bliká

2 Ovládací prvky

Přístroj ovládáte dotyky prstů na příslušný symbol.

➡ (Vstup): Volba vstupního zdroje (str. 20).

🔊 / 🔊 (Hlasitost +/-): Nastavení hlasitosti (str. 29).

🔌 (napájení): Zapnutí a vypnutí přístroje.

- 3 **Reproduktory**
- 4 **Vestavěné subwoofery**
- 5 **Senzory dálkového ovladače**

POZNÁMKA

- Na ovládací prvky přístroje nic nepokládejte, hrozí nečekané reakce. Náhodným změnám zabráníte zapnutím dětského zámku.
- Jas indikátorů můžete upravit stiskem tlačítka DIM na ovladači.

Další odkazy

- „Povolení/potlačení dětské pojistky“ (str. 46)
- „Změna jasu indikátorů (Dimmer)“ (str. 40)

Popis přístroje (zezadu)

V této části jsou popsány prvky a funkce přístroje na zadní straně.

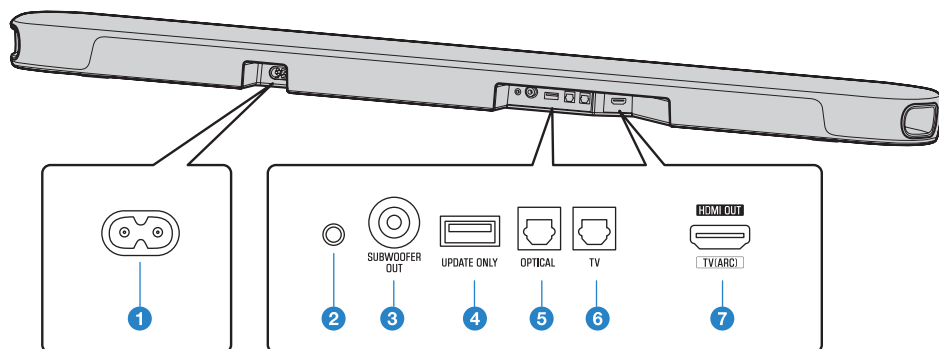

1 Zásuvka síťového napájení

2 Tlačítko Reset

Pro nucené vypnutí přístroje podržte na dobu delší 10 sekund.

3 Konektor SUBWOOFER OUT (str. 26)

4 Konektor UPDATE ONLY

Slouží k aktualizaci firmware přístroje.

Pro další podrobnosti viz návod přiložený u vydání firmware.

5 Optický vstup OPTICAL (str. 25)

6 Vstup TV (str. 22)

7 Konektor HDMI OUT/TV (ARC) (str. 23)

Další odkazy

- „Popis přístroje (zpředu a shora)” (str. 11)
- „Popis dálkového ovladače” (str. 14)

Popis dálkového ovladače

V této části jsou popsány prvky a funkce dálkového ovladače.

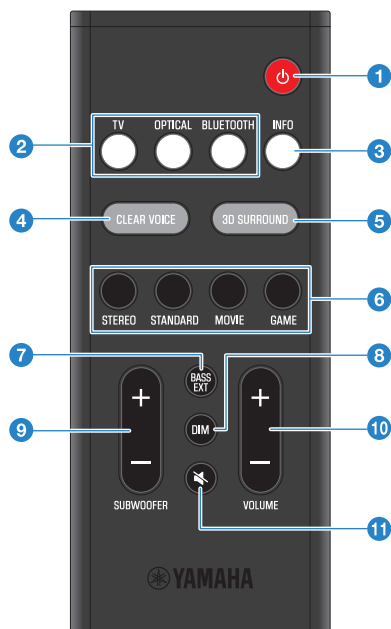

- 1 Tlačítko  (napájení)**
Vypne a zapne přístroj (str. 28).
- 2 Tlačítka vstupních zdrojů**
Volba vstupního zdroje (str. 20).
 - Tlačítko TV: Zvuk z televizoru
 - Tlačítko OPTICAL: Zvuk ze zařízení připojeného do vstupního konektoru OPTICAL
 - Tlačítko BLUETOOTH: Zvuk ze zařízení připojeného prostřednictvím Bluetooth
- 3 Tlačítko INFO**
Zobrazení informací jako jsou typ reprodukováného audio signálu a nastavení funkcí přístroje (str. 42).
- 4 Tlačítko CLEAR VOICE**
Zapíná a vypíná funkci Clear Voice (str. 35).
- 5 Tlačítko 3D SURROUND**
Stiskem povolíte nebo potlačíte reprodukci 3D zvuku (str. 32).

6 Tlačítka zvukových režimů

Stiskem vyberte požadovaný režim (str. 31).

- STANDARD
- MOVIE
- GAME
- STEREO

7 Tlačítka BASS EXT

Zapíná a vypíná funkci Bass Extension (str. 36).

8 Tlačítka DIM

Mění jas indikátorů na přístroji (str. 40).

9 Tlačítka SUBWOOFER (+/-)

Nastavení hlasitosti subwooferu (str. 34).

10 Tlačítka VOLUME (+/-)

Nastavení hlasitosti přístroje (str. 29).

11 Tlačítka  (umlčení)

Umlčuje zvukový výstup (str. 29). Zvuk opět spustíte dalším stiskem tlačítka nebo použitím VOLUME (+/-).

POZNÁMKA

- Dálkový ovladač používejte v rozsahu poloh podle následujícího obrázku:

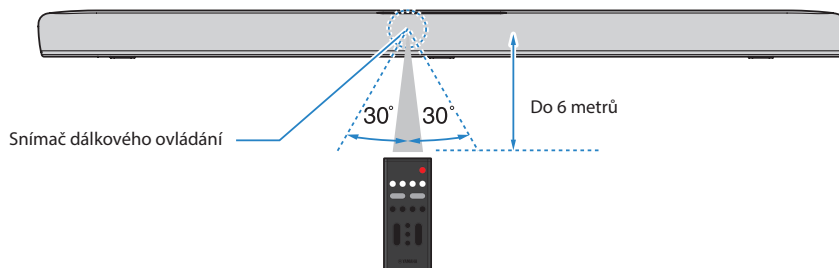

- Je-li přístroj zavěšen na stěně, miřte ovladačem na senzor dálkového ovládání na horní stěně přístroje.

Další odkazy

- „Popis přístroje (zpředu a shora)” (str. 11)
- „Montáž přístroje na stěnu (pouze kvalifikované osoby)” (str. 89)

PŘÍPRAVA

Příprava

Nainstalujte přístroj a připojte jej k televizoru.

1 Nainstalujte přístroj.

Postup instalace

„Instalace přístroje“ (str. 21)

2 K přístroji připojte televizor.

Podle typu a provedení televizoru postupujte při připojení takto:

- **Připojení televizoru pouze přiloženým optickým digitálním kabelem**



Postup připojení

- „Připojení televizoru pouze přiloženým optickým digitálním kabelem“ (str. 22)

- **Televizor je vybaven konektorem HDMI s označením „ARC“**

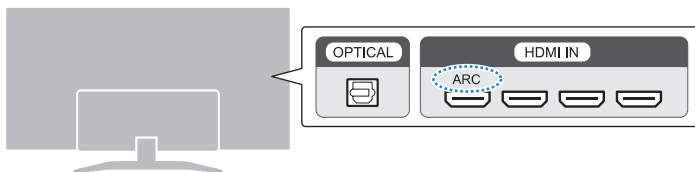

Postup připojení

- „Připojení TV kabelem HDMI (není přiložen)“ (str. 23)

- **Televizor není vybaven konektorem HDMI s označením „ARC“**

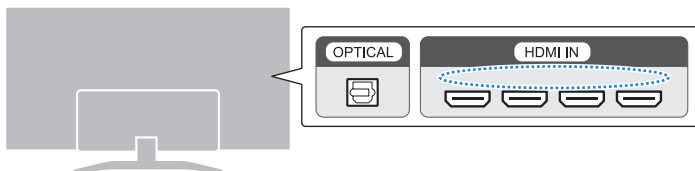

Postup připojení

- „Připojení televizoru pouze přiloženým optickým digitálním kabelem“ (str. 22)
- „Připojení TV kabelem HDMI (není přiložen)“ (str. 23)

3 Připojení audio zařízení (pokud potřebujete).

Postup připojení

„Připojení audio zařízení“ (str. 25)

4 Připojte externí subwoofer (pokud jej požadujete).

Postup připojení

„Připojení externího subwooferu“ (str. 26)

5 Připravte dálkové ovládání.

„Příprava dálkového ovládání“ (str. 27)

6 Zapněte soundbar.

„Zapnutí a vypnutí přístroje“ (str. 28)

POZNÁMKA

- Ostatní AV přístroje (jako BD/DVD přehrávač a set-top-box) zapojte do zásuvek HDMI na televizoru.

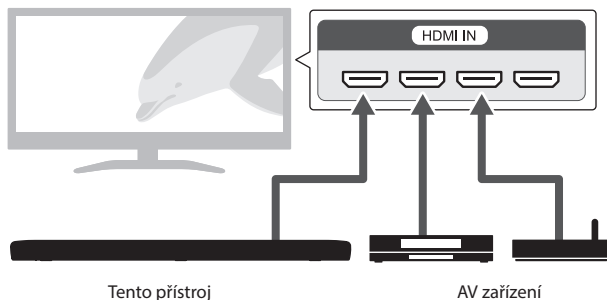

- Při poslechu zvuku televizoru nebo těchto zařízení pomocí přístroje nastavte vstupy takto:
 - Vstupní zdroj přístroje: TV
 - Vstupní zdroj televizoru: AV zařízení přehrávající obsah
- ARC (Audio Return Channel) je funkce umožňující poslech audio signálu z výstupního konektoru HDMI televizoru.

Upozornění pro přípravu

Před instalací přístroje a připojováním dalších zařízení si přečtěte následující upozornění. Tato opatření je vždy nutné dodržet.

■ Upozornění pro instalaci



VAROVÁNÍ

- Proveďte instalaci přístroje v souladu s návodem k obsluze. Pád nebo převrnutí přístroje může způsobit poranění.
- Ujistěte se, že je přístroj instalován na bezpečném a stabilním místě. Provádějte rovněž pravidelné bezpečnostní kontroly. Nedodržení těchto pokynů může vést k pádu přístroje a následným zraněním.
- Nevystavujte přístroj dešti, nepoužívejte ho v blízkosti vody, na vlhkém nebo mokřém povrchu a nestavte na něj nádoby (např. vázy, lahve nebo sklenice) obsahující tekutiny, které by mohly vniknout do otvorů přístroje. Kapalina, například voda, která se dostane do přístroje, může způsobit požár, úraz elektrickým proudem nebo poruchu přístroje.
- Neumísťujte žádné hořící předměty ani zdroje otevřeného ohně poblíž přístroje. Mohly by způsobit požár.
- Tento přístroj nepoužívejte v blízkosti lékařských přístrojů nebo ve zdravotnických zařízeních. Rádiové vlny z tohoto přístroje mohou ovlivnit činnost lékařských přístrojů.



UPOZORNĚNÍ

- Neumísťujte přístroj do nestabilní polohy, která by představovala riziko pádu a způsobení zranění.
- Při instalaci přístroje dbejte na možnost chlazení. Nedodržení tohoto pokynu může způsobit nadměrné zvýšení teploty uvnitř přístroje a tím jeho vznícení nebo poruchu.
- Neumísťujte přístroj na místa, kde je možná přítomnost korozivních plynů nebo slaneho vzduchu, a kde dochází k nadměrné tvorbě kouře či páry. Mohlo by dojít k poruše.
- Během přírodní katastrofy, jako je zemětřesení, se nepohybujte v blízkosti přístroje. Vzhledem k tomu, že by přístroj mohl spadnout a způsobit zranění, od přístroje rychle odejděte a ukryjte se na bezpečném místě.

POZNÁMKA

- Netlačte na reproduktory ani na místa krytu přístroje pokrytá látkou.
- Do blízkosti přístroje ani na něj nepokládejte předměty citlivé na magnetické pole (pevné disky, platební karty apod.). Magnetické pole reproduktorů přístroje může způsobit poškození zařízení nebo smazání dat.
- Přístroj nepoužívejte ani neukládejte na místech vystavených vysokým teplotám, jako je přímé slunce nebo topení, extrémně nízkým teplotám ani vysoké prašnosti a otřesům. Nedodržení tohoto pokynu může způsobit deformaci panelu přístroje, selhání součástí nebo zhoršení a nestabilitu provozu.
- Pokud používáte bezdrátové funkce, vyvarujte se instalace tohoto zařízení v blízkosti kovových stěn nebo stolů, mikrovlnné trouby nebo zařízení připojených k bezdrátové síti. Uvedené překážky mohou značně zkrátit dosah bezdrátového přenosu.

■ Upozornění pro připojení



VAROVÁNÍ

- Použijte tento přístroj výhradně s napájecím napětím, které je uvedeno na přístroji nebo na typovém štítku. Připojení k nesprávné elektrické síti může způsobit požár, úraz elektrickým proudem nebo poruchu přístroje.
- Použijte výhradně napájecí přívod dodávaný spolu s přístrojem. Také nepoužívejte dodaný napájecí přívod pro napájení jiných přístrojů. Nedodržení tohoto pokynu může způsobit požár, úraz elektrickým proudem nebo poruchu přístroje.
- Nikdy nezapojujte a nevypojujte elektrickou zástrčku mokřými rukama. Nemanipulujte s přístrojem mokřými rukama. Nedodržení těchto pokynů může způsobit úraz elektrickým proudem nebo poruchu.
- Nedotýkejte se síťové zástrčky ani kabelu, pokud se v okolí vyskytují bouřky. Nedodržení tohoto pokynu může způsobit úraz elektrickým proudem.
- Při instalaci přístroje se ujistěte, že je síťová zásuvka, kterou používáte, snadno přístupná. Pokud dojde k nějakým potížím nebo poruše, okamžitě vypněte hlavní vypínač a odpojte zástrčku ze zásuvky. Přístroj nebude zcela odpojen od zdroje napájení, pokud není síťový přívod odpojen ze zásuvky, a to i tehdy, když je vypínač přístroje vypnutý.
- Pokud zařízení nebudete delší dobu používat, nezapomeňte vytáhnout síťovou zástrčku ze zásuvky. Nedodržení tohoto pokynu může způsobit požár nebo poruchu přístroje.
- Pravidelně kontrolujte elektrickou zástrčku a odstraňujte veškeré nečistoty, které se na ní mohly nahromadit. Nedodržení tohoto pokynu může způsobit požár nebo úraz elektrickým proudem.



UPOZORNĚNÍ

- Nepoužívejte síťovou zásuvku, ve které zástrčka nedrží pevně. Nedodržení tohoto pokynu může způsobit požár, úraz elektrickým proudem nebo popáleniny.
- Při odpojování přívodu ze síťové zásuvky vždy uchopte zástrčku samotnou, nikoli za kabel. Tahání za kabel napájecího přívodu může vést k jeho poškození, úrazu elektrickým proudem nebo požáru.
- Zasuňte zástrčku do síťové zásuvky dostatečně pevně. Pokud by zástrčka nebyla zcela zasunuta do zásuvky, může docházet ke shromažďování prachu, což představuje riziko požáru nebo popálenin.

POZNÁMKA

- Pokud budete k přístroji připojovat externí zařízení, důkladně si přečtěte jejich uživatelské příručky a postupujte podle pokynů v nich uvedených. Nedodržení správného zacházení se zařízeními v souladu s pokyny může způsobit poruchu.
- Přístroj nepřipojujte k průmyslovým zařízením. Přístroj je určen k použití s ostatními výrobky spotřební elektroniky. Propojení s průmyslovým a profesionálním zařízením může způsobit poškození přístroje.

Instalace přístroje

- Před instalací přístroje a připojováním dalších zařízení si přečtěte následující upozornění.
 - „Upozornění pro přípravu“ (str. 19)

Přístroj nainstalujte podle následujícího obrázku.

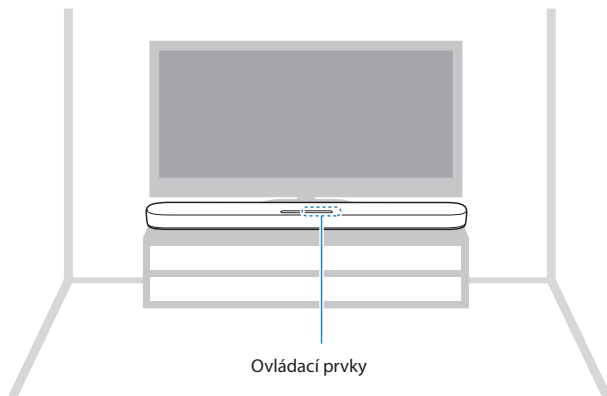

POZNÁMKA

Přístroj je možné zavěsit na stěnu.

Další odkazy

„Montáž přístroje na stěnu (pouze kvalifikované osoby)“ (str. 89)

Připojení TV

Připojení televizoru pouze přiloženým optickým digitálním kabelem

- Před připojováním externího subwooferu si přečtěte následující upozornění.
 - „Upozornění pro přípravu“ (str. 19)

1 K přístroji připojte televizor.

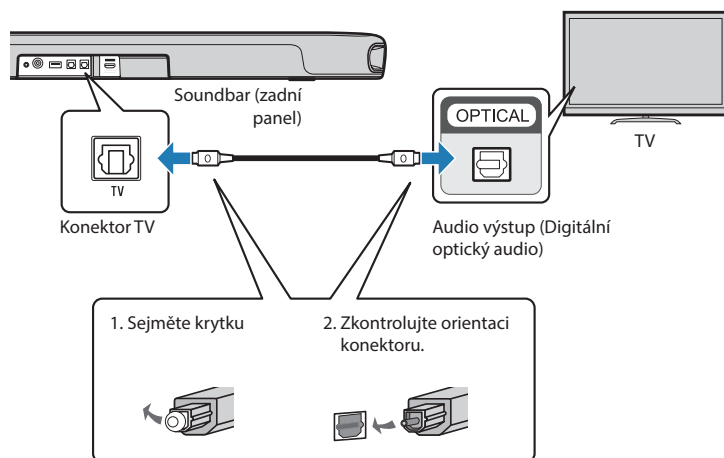

2 Připojte přístroj k napájecí síti.

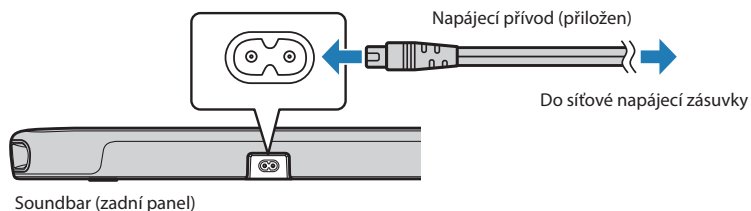

POZNÁMKA

Ostatní AV přístroje (jako set-top-box) zapojte do televizoru.

Připojení TV kabelem HDMI (není přiložen)

- Před připojováním externího subwooferu si přečtěte následující upozornění.
 - „Upozornění pro přípravu“ (str. 19)

Je-li televizor připojen kabelem HDMI, je možné přístroj ovládat pomocí funkce HDMI Control ovladačem televizoru.

■ TV kompatibilní s funkcí Audio Return Channel (ARC)

Televizor vybavený výstupem Audio Return Channel (ARC) připojte pomocí kabelu HDMI kompatibilního s ARC (není přiložen).

1 K přístroji připojte televizor.

HDMI kabel připojte k televizoru do konektoru s podporou funkce Audio Return Channel (označen symbolem „ARC“).

Konektor HDMI OUT/TV (ARC)

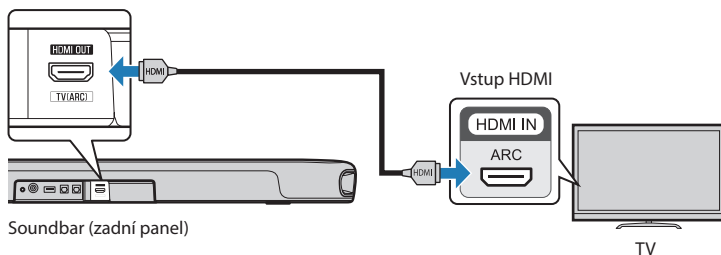

2 Připojte přístroj k napájecí síti.

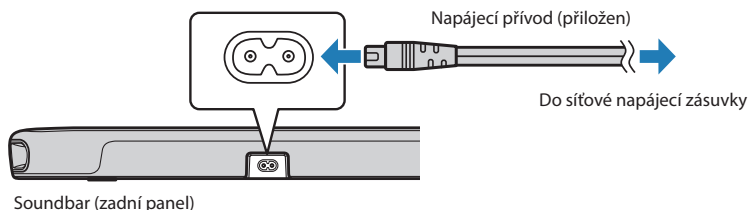

■ TV bez podpory funkce Audio Return Channel (ARC)

Připojte televizor kabelem HDMI (není přiložen) a přiloženým optickým digitálním kabelem.

1 K přístroji připojte televizor.

Konektor HDMI OUT/TV (ARC)

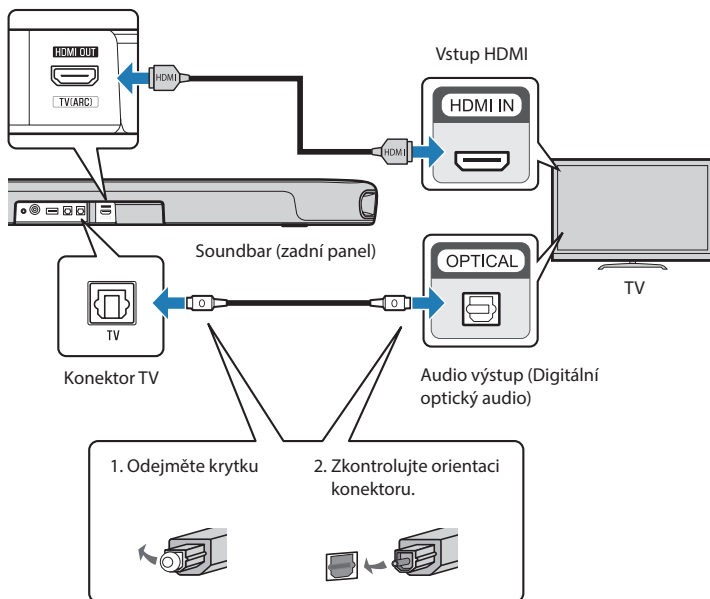

2 Připojte přístroj k napájecí síti.

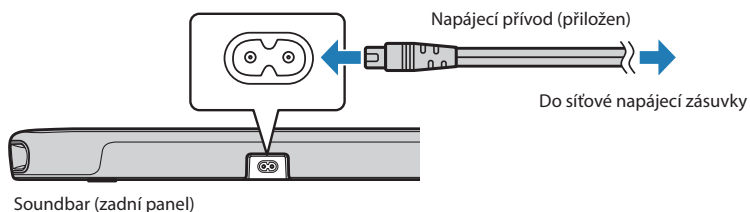

POZNÁMKA

- Funkci Audio Return Channel (ARC) spustíte povolením funkce HDMI Control v přístroji. (Ve výchozím nastavení je funkce povolena.)
- Použijte HDMI kabel s 19 piny a logem HDMI.
- Pro dosažení nejvyšší kvality signálu použijte vždy co nejkratší kabel.
- Ostatní AV přístroje (jako set-top-box) zapojte do televizoru.

Další odkazy

„Povolení/potlačení funkce HDMI Control“ (str. 44)

Připojení zvukových zařízení

- Před připojováním dalších zvukových zařízení si přečtěte následující upozornění.
 - „Upozornění pro přípravu“ str. 19)

Zařízení vybavená výstupním konektorem zvuku je možné přímo připojit do vstupu přístroje.

■ Zařízení s digitálním optickým výstupem

Zařízení připojte optickým digitálním kabelem.

1 Zařízení připojte k přístroji.

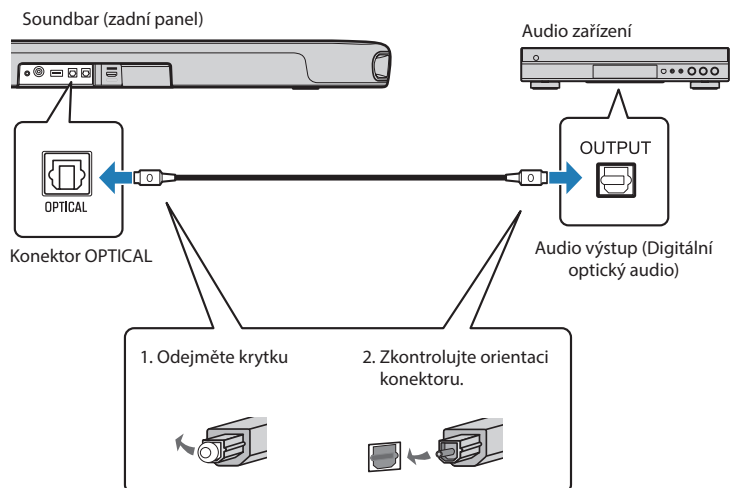

2 Připojte přístroj k napájecí síti.

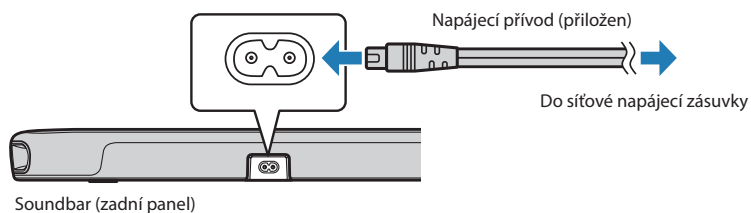

POZNÁMKA

Je-li zařízení vybaveno výstupem video, zapojte jej přímo do příslušného vstupního konektoru video na televizoru.

Připojení externího subwooferu

- Před připojováním externího subwooferu si přečtěte následující upozornění.
 - „Upozornění pro přípravu“ (str. 19)

Přístroj je vybaven vestavěným subwooferem, nicméně je možné připojit externí aktivní subwoofer (se zesilovačem) pro zlepšení podání nízkých kmitočtů zvuku.

1 Externí subwoofer připojte k přístroji.

Externí subwoofer připojte monofonním kabelem (není přiložen).

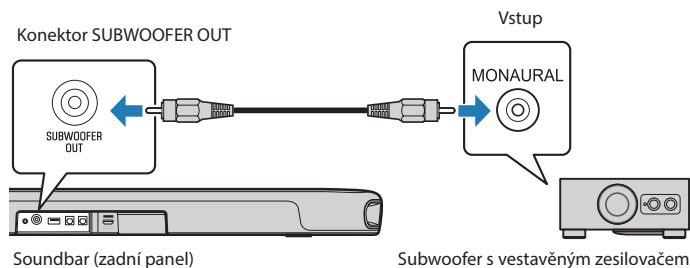

2 Připojte přístroj k napájecí síti.

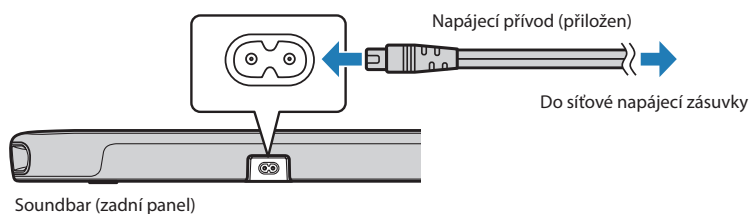

POZNÁMKA

Zvuk budou vydávat vestavěný i externí subwoofer zároveň.

Příprava dálkového ovladače

Před prvním použitím dálkového ovladače vyjměte izolační proužek baterie.

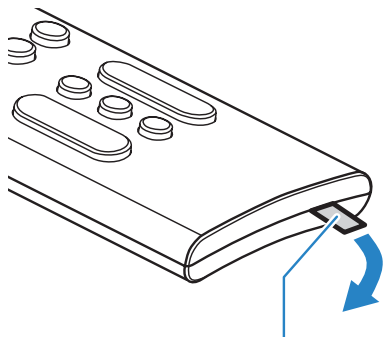

Izolační proužek baterie

Další odkazy

„Výměna baterie v dálkovém ovladači“ (str. 71)

Zapnutí a vypnutí přístroje

Zapnutí a vypnutí přístroje.

1 Stiskněte .

Tisknutím tlačítka přístroj zapnete a pak vypnete.

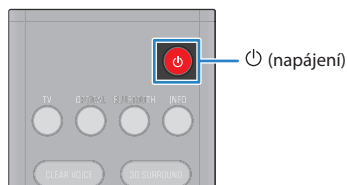

Po zapnutí se všechny indikátory rozsvítí a pak některé zhasnou; svítící indikátory signalizují stav přístroje (normální stav).



Po vypnutí přístroje indikátory zhasnou.

REPRODUKCE

Základní ovládání během reprodukce

Tato část popisuje základní funkce dostupné při poslechu zvuku.

■ Volba vstupního zdroje

Stiskněte jedno z těchto tlačítek.

- Tlačítko TV: Zvuk z televizoru
- Tlačítko OPTICAL: Zvuk ze zařízení připojeného do vstupního konektoru OPTICAL
- Tlačítko BLUETOOTH: Zvuk ze zařízení připojeného prostřednictvím Bluetooth

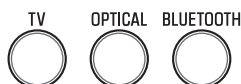

Indikátor zvoleného vstupního zdroje se rozsvítí.



Jeden z indikátorů svítí

■ Nastavení hlasitosti

Pomocí tlačítek VOLUME (+/-) nastavte hlasitost.



Počet svítících indikátorů hlasitosti se změní a odráží tak nastavenou hlasitost.



Hlasitost se zvyšuje (+)



Hlasitost se snižuje (-)

Pokud zvuk vychází z přístroje i z reproduktorů televizoru, umlčte televizor.

Pro dočasné umlčení zvuku z přístroje stiskněte tlačítko . Zvuk obnovíte dalším stiskem  nebo VOLUME (+/-).



Během umlčení zvuku indikátory blikají.



Bliká

Další odkazy

- „Prostorová reprodukce“ (str. 32)
- „Režim stereo reprodukce“ (str. 33)
- „Čistá reprodukce lidského hlasu (CLEAR VOICE)“ (str. 35)
- „Potěšení z hlubokých basů (BASS EXT)“ (str. 36)
- „Poslech hudby ze zařízení Bluetooth®“ (str. 37)

Nastavení zvuku podle požadavků

Zvukové funkce přístroje

Dále jsou uvedeny zvukové funkce přístroje:

■ Zvukové režimy

Přístroj umožňuje poslech zvuku v následujících režimech.

STANDARD

Zvukový režim je určen k poslechu všeobecného obsahu, jako jsou sportovní přenosy, sitcomy a reality show. Prostorová reprodukce probíhá.

MOVIE

Režim určený pro sledování filmů. Prostorová reprodukce probíhá.

GAME

Režim určený pro hraní videoher. Prostorová reprodukce probíhá.

STEREO

2 kanálová stereofonní reprodukce.

■ Zvuková nastavení

Přístroj umožňuje tato nastavení zvuku.

3D surround

Je-li zvolena funkce 3D surround, technologie prostorového zvuku Virtual 3D surround sound „DTS Virtual:X“ rozšiřuje prostorové podání zvuku z horizontální roviny tak, že je slyšet zvuk i z různých výšek.

Clear Voice

Po volbě funkce Clear Voice se zesílí lidský hlas a je mu lépe rozumět. Tato funkce se doporučuje pro filmy a dramata obsahující silnou hudbu na pozadí a zvukové efekty.

Bass Extension

Po zapnutí funkce je zesíleno podání basů a nízké kmitočty jsou mohutnější.

Další odkazy

- „Prostorová reprodukce“ (str. 32)
- „Režim stereo reprodukce“ (str. 33)
- „Čistá reprodukce lidského hlasu (CLEAR VOICE)“ (str. 35)
- „Potěšení z hlubokých basů (BASS EXT)“ (str. 36)

Prostorová reprodukce

Prostorový zvuk je součástí režimů STANDARD, MOVIE a GAME, vychutnáte si ji tedy v těchto volbách. Zvukový režim zvolte podle sledovaného obsahu.



■ Povolení a potlačení 3D prostorového zvuku

Stiskem tlačítka 3D SURROUND povolíte nebo potlačíte reprodukci 3D zvuku



Svítil zeleně: 3D prostorový zvuk zapnut
Svítil bíle: 3D prostorový zvuk vypnut

Další odkazy

„Zvukové funkce přístroje“ (str. 31)

Stereo reprodukce

Stiskem tlačítka STEREO přepněte do režimu 2 kanálové stereofonní reprodukce.



STEREO



Svítil

Další odkazy

„Zvukové funkce přístroje“ (str. 31)

Nastavení hlasitosti subwooferu

Můžete nastavit pouze hlasitost subwooferu. Hlasitost systému se nezmění. Pomocí tlačítek SUBWOOFER (+/-) nastavte hlasitost.



Počet svítících indikátorů hlasitosti se změní a odráží tak nastavenou hlasitost.



← Hlasitost se snižuje (-) Hlasitost se zvyšuje (+) →

Čistá reprodukce lidského hlasu (CLEAR VOICE)

Po volbě funkce Clear Voice se zesílí lidský hlas a je mu lépe rozumět. Tato funkce se doporučuje pro filmy a dramata obsahující silnou hudbu na pozadí a zvukové efekty.

Stiskem tlačítka CLEAR VOICE funkci povolíte nebo potlačíte.

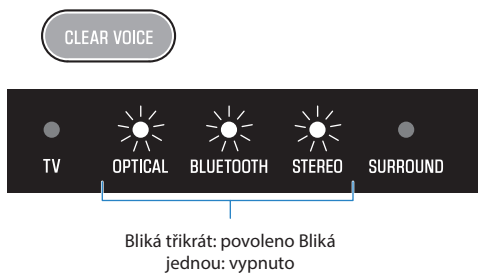

POZNÁMKA

Stav funkce Clear Voice zobrazíte stiskem tlačítka INFO.

Další odkazy

„Zobrazení typu audio signálu a nastavení funkcí“ (str. 42)

„Potěšení z hlubokých basů (BASS EXT)“

Po zapnutí funkce je zesíleno podání basů a nízké kmitočty jsou mohutnější. Stiskem tlačítka BASS EXT povolíte nebo potlačíte funkci.



Bliká třikrát: povoleno Bliká jednou: vypnuto

POZNÁMKA

Stav funkce Bass Extension zobrazíte stiskem tlačítka INFO.

Další odkazy

„Zobrazení typu audio signálu a nastavení funkcí“ (str. 42)

Poslech hudby ze zařízení Bluetooth®

Přístroj umožňuje přehrávání zvukového obsahu ze zařízení vybaveného Bluetooth.

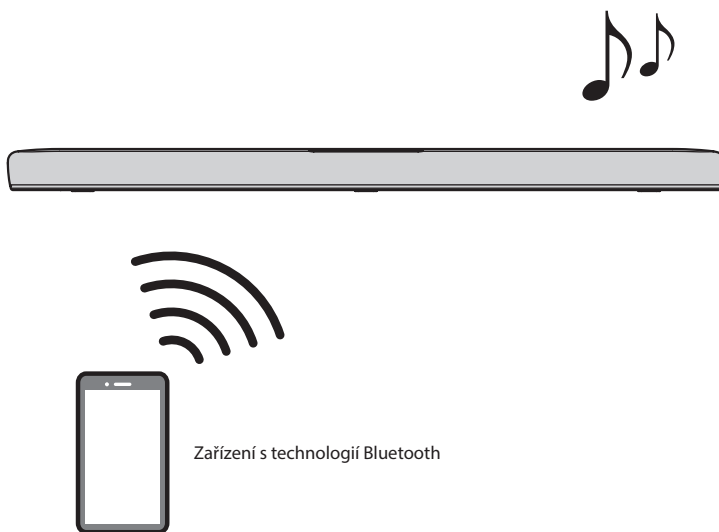

1 Stiskem tlačítka BLUETOOTH přepněte vstupní zdroj na Bluetooth.

BLUETOOTH



Přístroj přejde do stavu očekávání spojení a indikátor BLUETOOTH bliká.

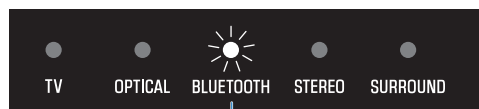

Bliká

2 Na zařízení s technologií Bluetooth povolte funkci Bluetooth.

3 V zařízení Bluetooth vyberte tento přístroj.

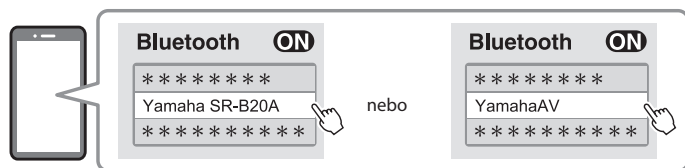

Pokud bylo připojení úspěšné, přestane indikátor BLUETOOTH na přístroji blikat a rozsvítí se modře.

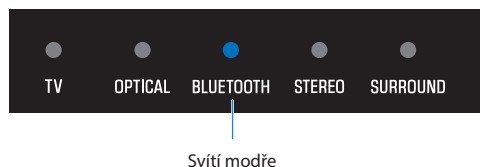

4 Spusťte reprodukci na zařízení Bluetooth.

Přístroj začne reprodukovat zvuk ze zařízení Bluetooth.

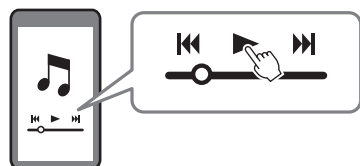

POZNÁMKA

- Během reprodukce ze zařízení s technologií Bluetooth je vždy zapnuta funkce „Compressed Music Enhancer“, která poskytne bohatší zvuk v podobě před komprimací.
- Povoláním funkce Bluetooth standby umožníte přístroji automatické zapnutí ve chvíli, kdy se na zařízení Bluetooth spustí operace připojování.
- Pokud již bylo připojeno nějaké zařízení s technologií Bluetooth, po volbě vstupu Bluetooth se přístroj připojí k tomu zařízení Bluetooth, které bylo připojeno naposledy.
- Připojení Bluetooth se přeruší po provedení některé z následujících operací.
 - Funkce Bluetooth na zařízení Bluetooth je vypnuta.
 - Tlačítko BLUETOOTH na ovladači přístroje je přidrženo na dobu delší pěti sekund.
 - Na přístroji vyberete jiný vstupní zdroj než Bluetooth.
 - Přístroj je vypnut.
- Nastavte požadovanou úroveň hlasitosti zařízení Bluetooth.
- Zařízení Bluetooth provozujte do 10 metrů od přístroje.

Další odkazy

„Aktivace/deaktivace funkce Bluetooth Standby“ (str. 47)

■ Přepínání zařízení Bluetooth při přehrávání (vícebodové připojení)

Přístroj může být připojen ke dvěma zařízením Bluetooth současně. Reprodukci mezi nimi můžete snadno přepínat.



Zařízení Bluetooth (probíhá reprodukce)



Zařízení Bluetooth (reprodukce zastavena)

Při přepnutí mezi zařízeními postupujte takto.

1 Zastavte reprodukci na zařízení Bluetooth.

2 Spusťte reprodukci na jiném zařízení Bluetooth.

Zvuk z nového zařízení Bluetooth je slyšet z přístroje.

POZNÁMKA

Při připojování nového zařízení s technologií Bluetooth nejprve odpojte právě připojené zařízení Bluetooth a pak připojte nové.

PŘIDANÉ FUNKCE

Změna jasu indikátorů (Dimmer)

Upravte jas indikátorů na přístroji na jednu ze tří úrovní: „Jasný“, „Tlumený“ a „Vypnuto“.
Výchozí hodnotou je „Tlumený“.

1 Zapněte soundbar.

2 Stiskněte tlačítko DIM.



Tisknutím tlačítka měňte jas v pořadí „Tlumený“, „Vypnuto“ a „Jasný“.

POZNÁMKA

Indikátory svítí jasně pouze okamžik po operaci, po několika sekundách se jas změní na nastavenou hodnotu.

Použití ovladače TV k řízení funkcí soundbaru (HDMI Control)

Je-li televizor připojen kabelem HDMI, je možné přístroj ovládat ovladačem televizoru. Tato funkce se nazývá HDMI Control.

Dálkový ovladač TV (příklad)

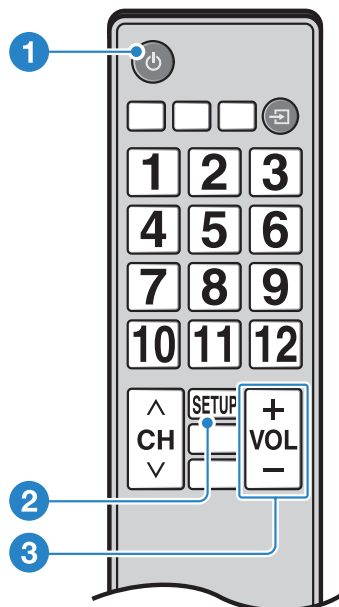

1 Zapínání a vypínání napájení

TV a tento přístroj se zapínají/vypínají současně.

2 Přepínání mezi výstupními audio zařízeními

Výstup zvuku je možné přepínat mezi TV a tímto přístrojem. Postup se liší v závislosti na typu televizoru.

3 Nastavení hlasitosti

Hlasitost přístroje je možné upravovat, pokud je audio výstup TV nastaven na tento přístroj.

Další odkazy

„Povolení/potlačení funkce HDMI Control“ (str. 44)

Zobrazení typu audio signálu a nastavení

Informace jako typ reprodukováného audio signálu a nastavení funkcí přístroje je možné zobrazit.

1 Stiskněte INFO.



Indikátory přístroje zobrazí následující informaci o typu audio signálu a nastavení funkcí na 3 sekundy po stisknutí tlačítka INFO.

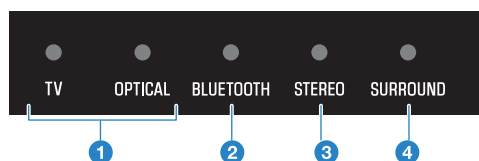

1 Typ audio signálu

TV svítí bíle: Dolby Digital

TV svítí červeně: DTS

OPTICAL svítí bíle: AAC

TV a OPTICAL nesvítí: PCM nebo žádný vstupní signál

2 Povoleno nebo potlačeno Dolby Pro Logic II

Svítí: povoleno

Nesvítí: vypnuto

POZNÁMKA

Dolby Pro Logic II se zapne automaticky, je-li dvoukanálový stereofonní signál reprodukován prostorově.

3 Povoleno nebo potlačeno Bass Extension

Svítí: povoleno

Nesvítí: vypnuto

4 Povoleno nebo potlačeno Clear Voice

Svítí: povoleno

Nesvítí: vypnuto

Ovládání přístroje pomocí aplikace

Po instalaci zdarma dostupné aplikace „Sound Bar Remote“ do mobilního zařízení je možné ovládat přístroj z mobilního zařízení.

Vyhledejte „Sound Bar Remote“ na App Store nebo Google Play a nainstalujte ji do mobilního zařízení.



Hlavní funkce jsou následující:

- Zapnutí a vypnutí napájení, volba vstupu, nastavení hlasitosti a nastavení úrovně subwooferu
- Přepnutí mezi zvukovými režimy
- Povolení a potlačení 3D prostorového zvuku
- Povolení a potlačení funkcí Bass Extension a Clear Voice
- Změna jasu indikátorů (Dimmer)

Podrobnosti k aplikaci naleznete v popisu na App Store nebo Google Play.

POZNÁMKA

- Tento přístroj podporuje pouze Sound Bar Remote. Přístroj není možné ovládat z jiné aplikace (např. Sound Bar Controller).
- Pro řízení přístroje z aplikace je nutné mobilní zařízení nakonfigurovat takto:
 - Povolit funkci Bluetooth.
 - Na zařízení Android povolit získávání informace o poloze.
- Sound Bar Remote používá informaci o poloze zařízení Android výhradně k detekci přístroje. Vaše osobní data se neshromažďují.

KONFIGURACE

Povolení/potlačení funkce HDMI Control

Povolení funkce HDMI Control umožňuje ovládání tohoto přístroje ovladačem televizoru.

Výchozí nastavení: Zapnuto

1 Vypněte soundbar.

2 Stiskněte a podržte tlačítko TV nejméně pět sekund.



Funkce HDMI Control se přepne z povolené na vypnutou nebo z vypnuté na zapnutou. Indikátor zobrazí stav podle obrázku a přístroj se zapne.



Svítil: povoleno
Nesvítil: vypnuto

POZNÁMKA

Funkci Audio Return Channel (ARC) spustíte povolením funkce HDMI Control.

Další odkazy

- „Připojení TV kabelem HDMI (není přiložen)” (str. 23)
- „Připojení audio zařízení” (str. 25)
- „Přístroj nelze ovládat pomocí dálkového ovladače TV” (str. 60)

Povolení/vypnutí funkce automatického pohotovostního režimu

Pokud je aktivní automatický přechod do pohotovostního režimu, přístroj se automaticky vypne v některé z následujících situací.

- Není provedena žádná ovládací operace po dobu 8 hodin.
- Přístroj nemá signál a není ovládán po dobu 20 minut.

Výchozí nastavení se liší v závislosti na modelu.

Modely pro USA, Kanadu, Mexiko, Austrálii, Čínu a Tchaj-wan: Vypnuto

Modely pro Evropu, Velkou Británii, Koreu a ostatní země: Zapnuto

1 Vypněte soundbar.

2 Přidržte tlačítko na přístroji a současně přidržte tlačítko na dobu nejméně 5 sekund.



Funkce automatického vypnutí se přepne z povolené na vypnutou nebo z vypnuté na zapnutou.

Indikátor zobrazí stav podle obrázku a přístroj se zapne.



Svítlí: vypnuto
Nesvítlí: zapnuto

Povolení/potlačení dětské pojistky

Uzamčení ovládacích prvků přístroje brání nechtěným operacím (funkce dětské pojistky).

Výchozí nastavení: Vypnuto (bez pojistky)

1 Vypněte soundbar.

2 Stiskněte a podržte tlačítko INFO na nejméně pět sekund.



Funkce dětské pojistky se přepne z povolené na vypnutou nebo z vypnuté na zapnutou.

Indikátor zobrazí stav podle obrázku a přístroj se zapne.



Svíí: povoleno (dětská pojistka)

Nesvíí: vypnuto (bez pojistky)

Aktivace/deaktivace funkce Bluetooth Standby

Povolením funkce Bluetooth Standby umožníte přístroji automatické zapnutí ve chvíli, kdy se zařízení Bluetooth připojí.

Výchozí nastavení: Zapnuto

1 Vypněte soundbar.

2 Stiskněte a podržte tlačítko BLUETOOTH na nejméně pět sekund.



Funkce Bluetooth Standby se přepne z povolené na vypnutou nebo z vypnuté na zapnutou.

Indikátor zobrazí stav podle obrázku a přístroj se zapne.



Svítil: povoleno
Nesvítil: vypnuto

Zapnutí/vypnutí funkce Bluetooth

Funkce Bluetooth přístroje může být vypnuta.

Výchozí nastavení: Zapnuto

1 Vypněte soundbar.

2 Stiskněte a podržte tlačítko DIM na nejméně pět sekund.



Funkce Bluetooth se přepne z povolené na vypnutou nebo z vypnuté na zapnutou. Indikátor zobrazí stav podle obrázku a přístroj se zapne.



Svítil: povoleno
Nesvítil: vypnuto



Volba úrovně komprimace dynamického rozsahu

Komprimace dynamického rozsahu zvuku (rozsahu úrovní mezi nejslabším a nejsilnějším zvukem) usnadňuje poslech s nízkou hlasitostí. Nastavení se uplatní pouze při reprodukci signálu Dolby Digital.



Výchozí nastavení: Bez komprimace

1 Vypněte soundbar.

2 Stiskněte a podržte tlačítko některé z následujících tlačítek na dobu delší pěti sekund.

Úroveň komprimace	Funkce	Přidržte tlačítko
Maximální komprimace	Dynamika je omezena nejvíce.	 STANDARD
Standardní komprimace	Súžení dynamického rozsahu odpovídá typické místnosti.	 MOVIE
Bez komprimace	Dynamický rozsah zvuku není omezen.	 GAME

Komprimace dynamického rozsahu se změní.
Indikátory zobrazí stav podle obrázku a přístroj se zapne.

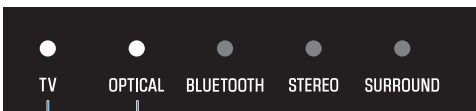
Úroveň komprimace	Indikátory
Maximální komprimace	 <p>Svítlí červeně</p>
Standardní komprimace	 <p>Svítlí bíle</p>
Bez komprese	 <p>Svítlí bíle</p>

Reset přístroje

Resetuje veškerá nastavení přístroje do továrního nastavení.

- 1 Přístroj je vypnutý.**
- 2 Přidržíte tlačítko  na přístroji a současně přidržíte tlačítko , dokud všechny indikátory nezačnou blikat.**



Inicializace probíhá. Po dokončení resetu nastavení indikátory ukazují toto.



Bliká (inicializace ukončena)

ODSTRAŇOVÁNÍ POTÍŽÍ

Pokud se objeví potíže, zkontrolujte nejprve následující

Pokud přístroj nepracuje správně, ujistěte se o následujícím.

- Síťové příklady přístroje a všech zařízení jsou připojeny do napájených zásuvek.
- Přístroj, TV a AV zařízení jsou zapnuté.
- Konektory všech kabelů jsou pevně připojeny ke konektorům na jednotlivých zařízeních.

Pokud se objeví potíže: Napájení nebo obecná funkce

Přístroj se náhle vypne

● **Funkce automatického vypnutí vypnula přístroj.**

Pokud je aktivní automatický přechod do pohotovostního režimu, přístroj se automaticky vypne v některé z následujících situací.

- Není provedena žádná ovládací operace po dobu 8 hodin.
- Přístroj nemá signál a není ovládán po dobu 20 minut.

Zapněte soundbar znovu. Funkci automatického vypnutí přístroje je možné vypnout.

- „Povolení/vypnutí funkce automatického pohotovostního režimu“ (str. 45)

● **Ochranný obvod byl aktivován. (Indikátor TV na soundbaru bliká červeně.)**

Po ověření správnosti všech zapojení zapněte přístroj znovu. Pokud se přístroj často náhle vypíná, odpojte napájecí přívod ze zásuvky a kontaktujte nejbližšího autorizovaného prodejce nebo servisní středisko Yamaha.

Přístroj nelze zapnout

- **Ochranný obvod se aktivoval třikrát po sobě.**

Z důvody ochrany spotřebiče jej není možné zapnout. Odpojte napájecí přívod ze zásuvky a kontaktujte nejbližšího autorizovaného prodejce nebo servisní středisko Yamaha.

Přístroj není možné ovládat z panelu

- **Ovládací prvky soundbaru jsou uzamčeny.**

Odemkněte ovládací prvky přístroje.

- „Povolení/potlačení dětské pojistky“ (str. 46)

Napájení je zapnuté a indikátory jsou zhasnuté (napájení se zdá vypnuté)

- **Jas indikátorů je nastaven na „Nesvíbí“.**

Změňte jas.

- „Změna jasu indikátorů (Dimmer)“ (str. 40)

Přístroj nereaguje správně

- **Interní mikroprocesor se zablokoval vinou externího elektrického šoku (způsobeného například bleskem nebo výbojem statické elektřiny) nebo výkyvem v napájecím napětí.**
 - Pro nucené vypnutí přístroje podržte tlačítko Reset na zadní straně přístroje na dobu delší 10 sekund. Vyčkejte dalších 10 sekund a pak přístroj opět zapněte.

Přístroj se zapíná sám od sebe

- **V okolí se nachází zařízení Bluetooth.**

Ukončete spojení Bluetooth s přístrojem.

- „Poslech hudby ze zařízení Bluetooth®“ (str. 37)

Přístroj nelze ovládat pomocí dálkového ovladače

- **Přístroj je mimo dosah ovladače.**

Ovladač používejte v účinném dosahu.

- „Popis dálkového ovladače“ (str. 14)

- **Baterie je vybitá.**

Vyměňte baterii v ovladači za novou.

- „Výměna baterie v dálkovém ovladači“ (str. 71)

- **Snímač dálkového ovládání na přístroji je vystaven přímému slunečnímu světlu nebo světlu zářivek.**

Upravte úhel osvětlení nebo přemístěte přístroj.

Přístroj nelze ovládat pomocí dálkového ovladače TV

● **Funkce HDMI Control není správně nastavena.**

Ujistěte se, že je nastavení provedeno podle dalšího popisu:

- Funkce HDMI Control v přístroji je povolena.
- Funkce HDMI Control je povolena také na televizoru.
- Pomocí HDMI nastavení televizoru nastavte výstup zvuku na jinou volbu než na vestavěné reproduktory televizoru.

Pokud přístroj stále nelze ovládat pomocí dálkového ovladače TV, zkontrolujte toto:

- Vypněte tento přístroj i televizor a poté je opět zapněte.
- Odpojte napájecí přívod přístroje a napájecí přívody všech připojených zařízení připojených kabelem HDMI ze síťových zásuvek. Po 30 vteřinách je opět zapojte.

Další odkazy

„Povolení/potlačení funkce HDMI Control“ (str. 44)

● **TV nepodporuje ovládací funkce přístroje.**

Některé funkce nemusí být k dispozici, přestože váš televizor podporuje funkci HDMI Control. Pro podrobnosti viz příručku dodávanou spolu s televizorem.

Pokud se objeví potíže: Audio

Žádný zvuk

● **Není zvolen požadovaný vstupní zdroj.**

Vyberte odpovídajícího vstupní zdroj.

- „Základní ovládání během reprodukce“ (str. 29)

● **Je aktivní funkce umlčení zvuku.**

Zrušte funkci umlčení zvuku.

- „Základní ovládání během reprodukce“ (str. 29)

● **Hlasitost je příliš nízká.**

Zvyšte hlasitost.

- „Základní ovládání během reprodukce“ (str. 29)

● **Síťový přívod přístroje není správně zapojen.**

Zkontrolujte, zda je síťová zástrčka zcela zasunuta do zásuvky.

● **Vstup přístroje je propojen se vstupem zařízení.**

Propojte vstupní konektor přístroje a výstupní konektor AV zařízení.

● **Soundbar nedokáže přehrát aktuální vstupní signály.**

Změňte nastavení digitálního audio výstupu na TV nebo AV zařízení podle typu audio signálu podporovaného přístrojem.

- „Podporovaný formát digitálního audia“ (str. 76)

● **Funkce HDMI Control je zakázána.**

Při připojení TV s podporou ARC (Audio Return Channel) k přístroji pouze kabelem HDMI povolte funkci HDMI Control.

Je-li funkce HDMI Control zakázána, je nutné pro reprodukci zvuku televizoru propojit zvukový digitální výstup televizoru se vstupem TV (digitálním optickým) přístroje digitálním optickým kabelem.

- „Povolení/potlačení funkce HDMI Control“ (str. 44)
- „Připojení TV kabelem HDMI (není přiložen)“ (str. 23)

● **Zvuk z televizoru s povolenou funkcí HDMI Control je nastaven na přehrávání pomocí vestavěných reproduktorů televizoru.**

Pomocí HDMI nastavení televizoru nastavte výstup zvuku na jinou volbu než na vestavěné reproduktory televizoru.

Ze subwooferu nevychází žádný zvuk

- **Přehrávaný zdroj neobsahuje signály pro kanál subwooferu nebo signály o nízkých kmitočtech.**

Zkuste přehrát jiný obsah s kanálem subwooferu a poslouchejte, zda bude slyšet zvuk ze subwooferu.

- **Hlasitost subwooferu je nastavena na příliš nízkou úroveň.**

Zvyšte hlasitost subwooferu.

- „Nastavení hlasitosti subwooferu“ (str. 34).

Hlasitost se po zapnutí přístroje sníží

- **Je aktivní automatická úprava hlasitosti.**

Aby se zabránilo nechtěnému hlasitému projevu po zapnutí, má přístroj vestavěnou funkci, která v případě vypnutí s vysokou hlasitostí poslechu sníží automaticky hlasitost při příštím zapnutí. Zvyšte hlasitost, pokud je to nutné.

- „Základní ovládání během reprodukce“ (str. 29)

Prostorový efekt není dosažen

- **Přístroj je v režimu stereo reprodukce.**

Zvolte prostorovou reprodukci.

- „Prostorová reprodukce“ (str. 32)

- **Hlasitost je příliš nízká.**

Zvyšte hlasitost.

- „Základní ovládání během reprodukce“ (str. 29)

- **Televizor nebo AV zařízení jsou nastaveny na výstup dvoukanálového zvuku (např. PCM).**

Změňte nastavení digitálního audio výstupu na TV nebo AV zařízení na BitStream.

- **Zvuk je přehráván také reproduktory televizoru.**

Snižte zcela hlasitost televizoru.

- **Posloucháte z místa extrémně blízko u přístroje.**

Při poslechu udržujte od soundbaru určitou vzdálenost.

Je slyšet šum

- **Přístroj je příliš blízko ostatním digitálním nebo vysokofrekvenčním zařízením.**

Přemístěte taková zařízení do větší vzdálenosti od přístroje.

Pokud se objeví potíže: Bluetooth®

Přístroj nelze připojit k zařízení Bluetooth®

● **Bluetooth není zvoleno jako vstupní zdroj.**

Zvolte Bluetooth jako vstupní zdroj.

- „Poslech hudby ze zařízení Bluetooth®“ (str. 37)

● **Přístroj je příliš daleko od zařízení Bluetooth.**

Přemístěte zařízení Bluetooth blíže k přístroji.

● **Zařízení, které generuje elektromagnetické záření (například mikrovlnná trouba nebo rádiová zařízení), se nachází v blízkosti.**

Nepoužívejte bezdrátové funkce přístroje v blízkosti zařízení generujících elektromagnetické vlny.

● **Zařízení Bluetooth nepodporuje profil A2DP.**

Zařízení Bluetooth musí podporovat profil A2DP.

● **Profil připojení registrovaný v zařízení Bluetooth nepracuje správně.**

Smažte profil připojení tohoto přístroje v zařízení Bluetooth a pak zkuste připojit zařízení Bluetooth znovu.

● **Heslo (klíč) pro zařízení Bluetooth není „0000“.**

Použijte zařízení Bluetooth s kódem připojení „0000“.

● **Přístroj je již připojen k jinému zařízení Bluetooth (při prvním připojování zařízení Bluetooth).**

Ukončete aktuální připojení Bluetooth a proveďte spárování s jiným zařízením.

● **Přístroj je již připojen ke dvěma zařízeními Bluetooth (tato zařízení se již připojila dříve).**

Odpojte jedno z připojených zařízení Bluetooth a pak připojte další.

● **Funkce Bluetooth přístroje je vypnuta.**

Povolte funkci Bluetooth.

- „Povolení/potlačení funkce Bluetooth“ (str. 48)

Zvuk ze zařízení Bluetooth® není slyšet nebo se náhle přerušil

- **Hlasitost zařízení Bluetooth je nastavena na příliš nízkou úroveň.**

Zvyšte hlasitost připojeného zařízení.
- **Bluetooth není zvoleno jako vstupní zdroj.**

Zvolte Bluetooth jako vstupní zdroj.

 - „Poslech hudby ze zařízení Bluetooth®“ (str. 37)
- **Na zařízení Bluetooth není spuštěno přehrávání.**

Spusťte reprodukci na zařízení Bluetooth.
- **Cílovým zařízením zvuku v zařízení Bluetooth není tento přístroj.**

V zařízení Bluetooth vyberte tento přístroj.
- **Připojení k zařízení s technologií Bluetooth se přerušilo.**

Připojte zařízení Bluetooth znovu.
- **Přístroj je příliš daleko od zařízení Bluetooth.**

Přemístěte zařízení Bluetooth blíže k přístroji.
- **Zařízení, které generuje elektromagnetické záření (například mikrovlnná trouba nebo rádiová zařízení), se nachází v blízkosti.**

Nepoužívejte bezdrátové funkce přístroje v blízkosti zařízení generujících elektromagnetické vlny.
- **Přehrávání je spuštěno na jiném zařízení Bluetooth.**

Zastavte právě přenášenou reprodukci a spusťte přehrávání na druhém zařízení Bluetooth.

Pokud se objeví potíže: Aplikace

Aplikace nerozpozná přístroj

- **Aplikace nepodporuje tento přístroj.**

Tento přístroj podporuje pouze Sound Bar Remote. Aplikace Sound Bar Controller, Home Theater Controller ani MusicCast Controller nelze použít.

- **Funkce Bluetooth mobilního zařízení je vypnuta.**

Na mobilním zařízení povolte Bluetooth.

- **Na zařízení Android je zakázána funkce informace o poloze.**

Pro rozpoznání Sound Bar Remote je nutné na zařízení Android povolit získávání informace o poloze.

Další akce

Jak snížit spotřebu v pohotovostním režimu

Nastavení změňte takto:

- HDMI Control: Vypnuto
- Bluetooth Standby: Vypnuto

Další odkazy

- „Povolení/potlačení funkce HDMI Control“ (str. 44)
- „Aktivace/deaktivace funkce Bluetooth Standby“ (str. 47)

Upozornění pro baterii ovladače

Před výměnou baterie v dálkovém ovladači si přečtěte následující upozornění. Dbejte na dodržování následujících opatření.



VAROVÁNÍ

- Dálkový ovladač přiložený u tohoto přístroje obsahuje knoflíkovou baterii. Baterii nejezte a nepolykejte. Nové i použité baterie udržujte mimo dosah dětí. Pokud není prostor pro baterii bezpečně uzavřen, udržujte ovladač mimo dosah dětí. Pokud dojde k požití baterie, způsobí již během 2 hodin vážná poškození vnitřních orgánů a smrt. Pokud máte podezření, že došlo k požití baterie nebo k jejímu vniknutí do těla jiným způsobem, okamžitě vyhledejte lékařskou pomoc.
- Baterie nevhazujte do ohně. Baterie nevystavujte vysokým teplotám, přímému slunci ani ohni. Dodávané baterie se nepokoušejte nabíjet. Došlo by k vytečení nebo výbuchu baterie, zranění či požáru.
- Baterie nerozebírejte. Pokud baterie vyteče, varujte se styku s elektrolytem. Pokud dojde k potřísnění kůže nebo očí, hrozí popálení a oslepnutí. Pokud došlo ke kontaktu očí, sliznic nebo kůže s elektrolytem baterie, omyjte jej proudem vody a vyhledejte lékaře.



UPOZORNĚNÍ

- Nepřipojujte jinou, než doporučenou baterii. Použití jiné baterie může vést k poškození, požáru a popálení nebo vytečení baterie s poleptáním kůže.
- Baterii vždy vkládejte ve správné polaritě podle označení +/- . Otočení baterie může způsobit výbuch, požár nebo vytečení baterie a následné poleptání.
- Pokud se baterie vybije nebo nebudete přístroj delší dobu používat, vyjměte baterii a zlikvidujte ji nebo uložte zvlášť, aby nedošlo k poškození ovladače.
- Baterii neukládejte do kapes, batohů ani tašek a neskladujte je spolu s vodivými předměty. Došlo by k vytečení nebo výbuchu baterie, zranění či požáru.
- Před uložením nebo likvidací izolujte kontakty baterie lepící páskou nebo jiným vhodným způsobem. Pohazení mezi jiné baterie nebo kovové předměty může vést k vytečení nebo výbuchu baterie, zranění či požáru.

Výměna baterie v dálkovém ovladači

- Před výměnou baterie v dálkovém ovladači si přečtete následující upozornění.
 - „Upozornění pro baterii ovladače“ (str. 70)

Dojde-li k vybití baterie, není možné přístroj nadále ovládat dálkovým ovladačem. Vyměňte baterii v ovladači za novou.

1 Zatlačte na značku ▽ na zadním krytu ovladače a posuňte kryt ve směru šipky.

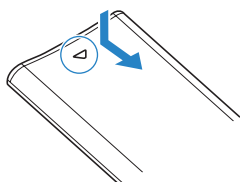

2 Vyměňte starou baterii ovladače a vložte novou.

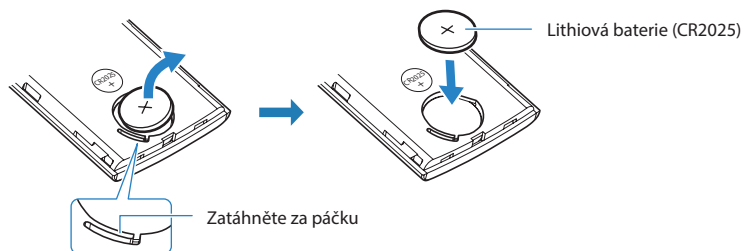

3 Kryt zasuněte do původní polohy ve směru šipky.

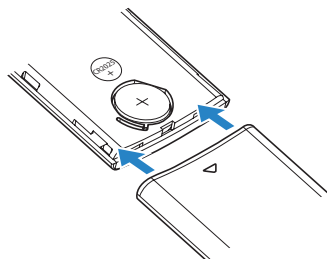

Reset přístroje

Přístroj můžete resetovat takto.

■ Nucené vypnutí přístroje

Podržte tlačítko Reset na zadní straně přístroje na dobu delší 10 sekund. Přístroj se nuceně vypne.

■ Inicializace přístroje

Po prostudování následujícího vysvětlení můžete resetovat veškerá nastavení přístroje do továrního nastavení.

„Reset přístroje“ (str. 51)

PŘÍLOHA

Technické údaje přístroje

Zde jsou uvedeny technické parametry přístroje.

Sekce zesilovače

Maximální jmenovitý výstupní výkon

- Přední L/P 30 W × 2 kanály
- Subwoofer 60 W

Reproduktorová sekce

Přední L/P

- Typ Uzavřená ozvučnice
(magneticky nestíněný)
- Měníč 5,5 cm (2-1/8") kuželový × 2
- Kmitočtová charakteristika 160 Hz až 22 kHz
- Impedance 6 Ω

Výškový rep.

- Typ Uzavřená ozvučnice (magneticky nestíněný)
- Měníč 2,5 cm (1") kalotový × 2
- Kmitočtová charakteristika 7 kHz až 23 kHz
- Impedance 6 Ω

Subwoofer

- Typ Bass reflex (magneticky nestíněný)
- Měníč 7,5 cm (3") kuželový × 2
- Kmitočtová charakteristika 55 Hz až 160 Hz
- Impedance 3 Ω (6 Ω × 2)

Dekodér

- Podporované digitální signály (HDMI (ARC)/optický vstup) PCM (2 kanály)
Dolby Digital (až do konfigurace 5.1 kanálů)
DTS Digital Surround (až do konfigurace 5.1 kanálů)

Vstupní konektory

- Digitální (optický) 2 (TV, OPTICAL)

Výstupní konektory

HDMI	1 (HDMI OUT/TV (ARC))
Analogový (RCA/monoaurální)	1 (SUBWOOFER OUT)

Ostatní konektory

USB	1 (UPDATE ONLY)
-----	-----------------

Bluetooth

Funkce	Funkce přijímače (sink) (zdroj pro přístroj)
Verze Bluetooth	Ver 5.0
Podporované profily	A2DP
Podporované kodeky	Funkce přijímače (sink): SBC, AAC
Třída Bluetooth	Bluetooth Class 1
Dosah (na viditelnost)	Cca 10 m
Podporovaná metoda ochrany obsahu	SCMS-T (funkce přijímače)
Modely pro Velkou Británii a Evropu	
• Nosný kmitočet	2402 MHz až 2480 MHz
• Maximální výstupní výkon (EIRP)	9,7 dBm (9,3 mW)

Obecné

Napájení	
• Modely pro USA, Kanadu, Tchaj-wan a Mexiko	AC 100 až 120 V, 50/60 Hz
• Modely pro Evropu, Velkou Británii a ostatní země	AC 100 až 240 V, 50/60 Hz
Příkon	25 W (jmenovitý)
Příkon v pohotovostním režimu	
• [Modely pro USA, Kanadu, Tchaj-wan a Mexiko]	
• HDMI Control / pohotovostní režim Bluetooth: Vypnuto	0,2 W
• HDMI Control / pohotovostní režim Bluetooth: Zapnuto	0,5 W
• [Modely pro Evropu, Velkou Británii a ostatní země]	

PŘÍLOHA > Technické údaje přístroje

• HDMI Control / pohotovostní režim Bluetooth Zhasnuto	0,2 W
• HDMI Control / pohotovostní režim Bluetooth: Zapnuto	0,5 W
<hr/>	
Rozměry (Š × V × H)	
• Při instalaci soundbaru před TV apod.	910 × 53 × 131 mm (35-7/8" × 2-1/8" × 5-1/8")
• Při upevnění soundbaru na stěnu, s podložkami	910 × 131 × 62 mm (35-7/8" × 5-1/8" × 2-1/2")
<hr/>	
Hmotnost	3,2 kg

POZNÁMKA

Obsah tohoto návodu odpovídá posledním technickým údajům v době zveřejnění. Novou verzi návodu můžete stáhnout ze stránek Yamaha.

Podporované formáty digitálního audia

Přístroj podporuje následující digitální zvukové signály.

TV, OPTICAL a TV (ARC)

Audio formáty	Podrobnosti
2 kanálové lineární PCM	2 kanály, 32 až 96 kHz, 16/20/24 - bit
Bitstream	Dolby Digital

POZNÁMKA

Obsah tohoto návodu odpovídá posledním technickým údajům v době zveřejnění. Nejnovější verzi návodu si můžete stáhnout ze stránek Yamaha.

Význam indikátorů

Indikátory tohoto výrobku (soundbaru) zobrazují informace primárně těmito způsoby:

POZNÁMKA

Tento dokument označuje stav indikátorů takto:



Zhasnuto



Svítí



Bliká

■ Vypnuté napájení



■ Normální provozní režim

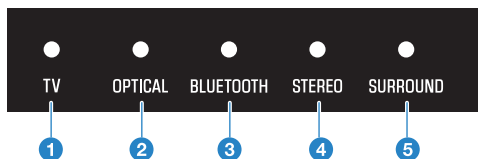

1 TV

Svítí: Reprodukce zvuku z TV

2 OPTICAL

Svítí: Reprodukce zvuku z konektoru OPTICAL

3 BLUETOOTH

Svítí modře: Spojení Bluetooth ustaveno

Bliká bíle: Čeká se na spojení se zařízením Bluetooth

4 STEREO

Svítí: Stereo reprodukce

5 SURROUND

Svítlí zeleně: Prostorová reprodukce (3D prostorový zvuk zapnut)

Svítlí bíle: Prostorová reprodukce (3D prostorový zvuk vypnut)

Zhasnuto: Stereo reprodukce

■ Umlčeno



■ Došlo k chybě



Bliká červeně

POZNÁMKA

- Pokud je jas indikátorů nastaven na „Vypnuto“, indikátory svítí pouze během ovládání.
- Podrobnosti o chování indikátorů během ovládání naleznete v popisu jednotlivých nastavení.

Další odkazy

- „Základní ovládání během reprodukce“ (str. 29)
- „Zobrazení typu audio signálu a nastavení funkcí“ (str. 42)
- „Změna jasu indikátorů (Dimmer)“ (str. 40)
- „Pokud se objeví potíže: Napájení nebo obecná funkce“ (str. 53)

Ochranné známky

DOLBY AUDIO

Vyrobeno v licenci Dolby Laboratories.

Dolby, Dolby Audio, Pro Logic a symbol dvojitého D jsou ochranné známky společnosti Dolby Laboratories.



Informace o patentech DTS viz <http://patents.dts.com>.

Vyrobeno v licenci DTS, Inc. DTS, symbol, DTS a symbol společně, DTS Digital Surround a DTS

Virtual:X jsou registrovanými ochrannými známkami nebo ochrannými známkami DTS, Inc. ve Spojených státech a dalších zemích.

© DTS, Inc. Všechna práva vyhrazena.

HDMI, logo HDMI a High-Definition Multimedia Interface jsou ochranné známky nebo registrované ochranné známky společnosti HDMI Licensing LLC v USA a dalších zemích.

Bluetooth®

Slovo Bluetooth® a loga jsou registrovanými ochrannými známkami společnosti Bluetooth SIG, Inc. a jakékoliv použití společností Yamaha Corporation je na základě licence. Jakékoli další ochranné známky a obchodní názvy jsou majetkem příslušných vlastníků.

Použití software třetích stran

Tento přístroj používá následující software třetích stran.

- CMSIS
- CMSIS Device
- STM32F4 HAL
- FatFS
- STM32_USB_Host_Library
- GNU LIBRARY

Informace o autorských právech, licenční ujednání a podmínky pro jednotlivé části software naleznete dále.

POZNÁMKA

Na žádost držitelů práv k jednotlivým programům je originální text (anglicky) uveden tak, jak je. Český překlad není autorizován.

■ CMSIS

Copyright © 2009- 2017 ARM LIMITED Všechna práva vyhrazena.

Redistribuce a použití ve zdrojové a binární formě, ať již s úpravami nebo bez nich, jsou povoleny za předpokladu, že jsou splněny následující podmínky:

- Redistribuce zdrojového kódu musí obsahovat výše uvedené upozornění na autorská práva, tento seznam podmínek a následující odmítnutí odpovědnosti.
- Redistribuce v binární podobě musí reprodukovat výše uvedené upozornění na autorská práva, tento seznam podmínek a následující odmítnutí odpovědnosti v dokumentaci a jiných materiálech dodávaných s distribucí.
- Název společnosti ARM ani jména jejích přispěvatelů nesmějí být použity k podpoře nebo propagaci produktů odvozených od tohoto softwaru bez konkrétního předchozího písemného souhlasu.

TENTO SOFTWARE POSKYTUJÍ DRŽITELÉ AUTORSKÝCH PRÁV A PŘÍSPĚVATELÉ „TAK JAK JSOU“ A JAKÉKOLI VÝSLOVNÉ NEBO PŘEDPOKLÁDANÉ ZÁRUKY VČETNĚ A BEZ OMEZENÍ NA IMPLIKOVANÉ ZÁRUKY OBCHODOVATELNOSTI A VHODNOSTI PRO URČITÝ ÚČEL JSOU ODMÍTNUTY. DRŽITELÉ AUTORSKÝCH PRÁV A PŘÍSPĚVATELÉ V ŽÁDNÉM PŘÍPADĚ NENESOU ODPOVĚDNOST ZA ŽÁDNÉ PŘÍMÉ, NEPŘÍMÉ, NÁHODNÉ, ZVLÁŠTNÍ, EXEMPLÁRNÍ ANI NÁSLEDNÉ ŠKODY (VČETNĚ, ALE BEZ OMEZENÍ NA ZAJIŠTĚNÍ NÁHRADY ZBOŽÍ NEBO SLUŽEB; ZTRÁTY Z POUŽITÍ, ZTRÁTY DAT NEBO PŘERUŠENÍ PODNIKÁNÍ) PŘESTO ZPŮSOBENÉ A NA ZÁKLADĚ JAKÉKOLI TEORIE ODPOVĚDNOSTI, AŤ JIŽ SMLUVNÍ, PŘÍSNÉ ODPOVĚDNOSTI NEBO PŘEČINU (VČETNĚ NEDBALOSTI NEBO JINÉHO JEDNÁNÍ), KTERÉ VYPLÝVAJÍ Z POUŽITÍ TOHOTO SOFTWARU, A TO I V PŘÍPADĚ UPOZORNĚNÍ NA MOŽNOST TAKOVÝCH ŠKOD.

■ CMSIS Device

Copyright © 2017 STMicroelectronics.

Redistribuce a použití ve zdrojové a binární formě, ať již s úpravami nebo bez nich, jsou povoleny za předpokladu, že jsou splněny následující podmínky:

1. Redistribuce zdrojového kódu musí obsahovat výše uvedené upozornění na autorská práva, tento seznam podmínek a následující odmítnutí odpovědnosti.

2. Redistribuce v binární podobě musí reprodukovat výše uvedené upozornění na autorská práva, tento seznam podmínek a následující odmítnutí odpovědnosti v dokumentaci a jiných materiálech dodávaných s distribucí.

3. Název společnosti STMicroelectronics ani jména jejích přispěvatelů nesmí být použity k podpoře nebo propagaci produktů odvozených od tohoto softwaru bez konkrétního předchozího písemného souhlasu.

TENTO SOFTWARE POSKYTUJÍ DRŽITELÉ AUTORSKÝCH PRÁV A PŘÍSPĚVATELÉ „TAK JAK JSOU“ A JAKÉKOLI VÝSLOVNÉ NEBO PŘEDPOKLÁDANÉ ZÁRUKY VČETNĚ A BEZ OMEZENÍ NA IMPLIKOVANÉ ZÁRUKY OBCHODOVATELNOSTI A VHODNOSTI PRO URČITÝ ÚČEL JSOU ODMÍTNUTY. DRŽITEL AUTORSKÝCH PRÁV NEBO PŘÍSPĚVATELÉ V ŽÁDNÉM PŘÍPADĚ NENESE ODPOVĚDNOST ZA ŽÁDNÉ PŘÍMÉ, NEPŘÍMÉ, NÁHODNÉ, ZVLÁŠTNÍ, EXEMPLÁRNÍ ANI NÁSLEDNÉ ŠKODY (VČETNĚ, ALE BEZ OMEZENÍ NA ZAJIŠTĚNÍ NÁHRADY ZBOŽÍ NEBO SLUŽEB; ZTRÁTY Z POUŽITÍ, ZTRÁTY DAT NEBO PŘERUŠENÍ PODNIKÁNÍ) PŘESTO ZPŮSOBENÉ A NA ZÁKLADĚ JAKÉKOLI TEORIE ODPOVĚDNOSTI, AŽ JIŽ SMLUVNÍ, PŘÍSNÉ ODPOVĚDNOSTI NEBO PŘEČINU (VČETNĚ NEDBALOSTI NEBO JINÉHO JEDNÁNÍ), KTERÉ VYPLÝVAJÍ Z POUŽITÍ TOHOTO SOFTWARE, A TO I V PŘÍPADĚ UPOZORNĚNÍ NA MOŽNOST TAKOVÝCH ŠKOD.

■ STM32F4 HAL

Copyright © 2017 STMicroelectronics. Veškerá práva vyhrazena.

Tyto součásti software jsou licencovány ST pod licencí podle klauzule 3 BSD, dále „Licence“; Tento soubor nemůžete používat jinak než ve shodě s Licencí. Kopii Licence můžete získat na:

<https://opensource.org/licenses/BSD-3-Clause>

■ FatFS

Copyright © 2017, ChaN, všechna práva vyhrazena.

Modul FatFs je open source software. Redistribuce a použití ve zdrojové a binární formě, ať již s úpravami nebo bez nich, jsou povoleny za předpokladu, že je splněna následující podmínka:

1. Redistribuce zdrojového kódu musí obsahovat výše uvedené upozornění na autorská práva, tuto podmínku a následující odmítnutí odpovědnosti.

Tento software je poskytován držitelem autorských práv a přispěvateli „TAK JAK JSOU“ a veškeré záruky související s tímto softwarem jsou ODMÍTNUTY.

Vlastník autorských práv ani přispěvatelé NEJSOU ODPOVĚDNÍ za jakékoli škody způsobené použitím tohoto softwaru.

■ STM32_USB_Host_Library

Copyright © 2015 STMicroelectronics. Veškerá práva vyhrazena.

Tyto součásti software jsou licencovány ST pod licencí Ultimate Liberty license SLA0044, dále „Licence“; Tento soubor nemůžete používat jinak, než ve shodě s Licencí. Kopii Licence můžete získat na:

<http://www.st.com/SLA0044>

■ GNU LIBRARY

Verze 2, červen 1991

Copyright © 1991 Free Software Foundation, Inc.

51 Franklin St, Fifth Floor, Boston, MA 02110-1301, USA

Každý má právo kopírovat a distribuovat doslovné kopie tohoto licenčního dokumentu, ale jeho změna není povolena.

[Toto je první vydaná verze GPL pro knihovnu (LGPL). Má číslo 2, protože jde o verzi 2 běžného GPL.]

Preambule

Licence pro většinu softwaru jsou navrženy tak, aby omezovaly svobodu jeho sdílení a úprav. Naproti tomu, Obecná veřejná licence GNU zaručuje svobodu sdílení a úprav všech verzí programu – aby byl software svobodný pro všechny jeho uživatele.

Tato licence, Obecná veřejná licence knihovny, se vztahuje na některý speciálně určený software Free Software Foundation a na všechny další knihovny, jejichž autoři se rozhodli jej použít. Můžete jej použít i pro své knihovny.

Pokud mluvíme o svobodném softwaru, myslíme tím svobodu používání, nikoliv cenu. Naše Obecné veřejné licence jsou navrženy tak, abyste mohli volně šířit kopie svobodného softwaru (a pokud chcete, nechat si za to i zaplatit), abyste obdrželi zdrojový kód, nebo ho měli možnost získat, abyste mohli tento software měnit nebo jeho části použít v nových programech a abyste věděli, že tyto věci smíte dělat.

Abychom mohli chránit vaše práva, musíme zabránit tomu, aby vám kdokoliv tato práva odepíral, nebo vás žádal, abyste se těchto práv vzdali. Proto i vy máte určité povinnosti, které musíte dodržet, pokud šíříte nebo upravujete takový software.

Například, šíříte-li kopie programu, ať již zdarma nebo za poplatek, příjemci musíte poskytnout stejná práva, jaké jste sami obdrželi. Musíte zaručit, že příjemci rovněž dostanou anebo mohou získat zdrojový kód. Pokud propojíte program s knihovnou, musíte příjemcům poskytnout úplné soubory objektů, aby je mohli znovu propojit s knihovnou po provedení změn v knihovně a její opětovné kompilaci. A aby i oni znali svá práva, musíte je upozornit na tyto podmínky.

My takto chráníme vaše práva ve dvou krocích: (1) zabezpečením autorských práv ke knihovně a (2) nabídkou této Licence, která vám dává právoplatné svolení ke kopírování, šíření a/nebo úpravě knihovny.

Dále se kvůli ochraně distributora chceme ujistit, že každý rozumí tomu, že na tuto svobodnou knihovnu neexistuje žádná záruka. Pokud někdo upraví knihovnu a dále distribuuje, je nutné, aby příjemci věděli, že neobdrželi originální verzi, a to kvůli tomu, aby za původce případných chyb programu nebyli nesprávně označeni autoři původních verzí.

Závěrem, každý program je neustále ohrožen softwarovými patenty. Rádi bychom zamezili nebezpečí, že by distributoři svobodného software obdrželi vlastní patentová osvědčení a tím by učinili takový software vázaným. Abychom tomu zabránili, objasnili jsme, že jakýkoli patent musí být licencován pro bezplatné použití všemi uživateli nebo nesmí být licencován vůbec.

Většina softwaru GNU, včetně některých knihoven, je kryta běžnou licencí GNU General Public License, která byla navržena pro obslužné programy. Tato licence, GNU Library General Public License, se vztahuje na určité určené knihovny. Tato licence je zcela odlišná od té běžné; nezapomeňte si ji přečíst celou a nepředpokládejte, že cokoliv je stejné jako v běžné licenci.

Důvodem samostatné veřejné licence pro některé knihovny, je to, že stírají rozdíl, který obvykle činíme mezi úpravou nebo přidáním k programu a jeho prostým použitím. Propojení programu s knihovnou bez změny knihovny je v jistém smyslu jednoduše použití knihovny a je obdobou spuštění obslužného nebo aplikačního programu. V textovém a právním smyslu je však propojený spustitelný soubor kombinovaným dílem, derivátem původní knihovny a běžná General Public License s ním jako s takovým zachází.

V důsledku tohoto neostrého rozdílu použití běžné veřejné licence pro knihovny účinně nepodporovalo sdílení softwaru, protože většina vývojářů knihovny nepoužívala. Dospěli jsme k závěru, že slabší podmínky mohou zlepšit sdílení.

Neomezené propojení nesvobodných programů by však zbavilo uživatele těchto programů veškerých výhod plynoucích z bezplatného stavu samotných knihoven. Účelem této obecné veřejné licence na knihovnu (LGPL) je umožnit vývojářům nesvobodných programů používat bezplatné knihovny a zároveň zachovat vaši svobodu jako uživatele těchto programů měnit svobodné knihovny, které jsou do nich zabudovány. (Neviděli jsme způsob, jak toho dosáhnout změnami v hlavičkových souborech, ale dosáhli jsme toho, pokud jde o změny ve skutečných funkcích knihovny.) Doufáme, že to povede k rychlejšímu vývoji bezplatných knihoven.

Přesné podmínky kopírování, distribuce a úprav jsou uvedeny dále. Věnujte zvláštní pozornost rozdílů mezi „dílem založeným na knihovně“ a „dílem využívajícím knihovnu“. První obsahuje kód odvozený z knihovny, zatímco druhý funguje pouze společně s knihovnou.

Pamatujte, že je možné, aby byla knihovna pokryta běžnou obecnou veřejnou licencí GPL spíše, než touto speciální.

PODMÍNKY PRO KOPÍROVÁNÍ, DISTRIBUCI A ÚPRAVY

0. Tato Licenční smlouva se vztahuje na jakoukoli softwarovou knihovnu, která obsahuje upozornění držitele autorských práv nebo jiné oprávněné strany, že může být šířena za podmínek této Všeobecné veřejné licence knihovny (LGPL, také nazývané „tato Licence“). Uživatel Licence se označuje jako „vy“.

Pojem „knihovna“ znamená soubor softwarových funkcí a/nebo dat připravených tak, aby bylo možné je vhodně propojit s aplikačními programy (které některé z těchto funkcí a dat používají) k vytvoření spustitelných souborů.

Níže uvedená „Knihovna“ označuje jakoukoli takovou softwarovou knihovnu nebo dílo, které byly distribuovány za těchto podmínek. „Dílem založeným na Knihovně“ se rozumí buď Knihovna, nebo jakékoli odvozené dílo podle autorského zákona: to znamená dílo obsahující knihovnu nebo její část, doslovně nebo s úpravami a/nebo přímo přeložené do jiného jazyka. (Dále je překlad zahrnut bez omezení do termínu „Upravování“.)

„Zdrojový kód“ označuje preferovanou formu díla určenou na jeho úpravy. U knihovny znamená kompletní zdrojový kód veškerý zdrojový kód pro všechny obsažené moduly plus všechny přidružené definiční soubory rozhraní, plus skripty používané k řízení kompilace a instalace knihovny.

Ostatní činnosti jiné než kopírování, distribuce a upravování nejsou touto Licencí pokryty; jsou mimo její rozsah. Akt spuštění programu užívajícího Knihovnu není omezen a výstup z takového programu je zahrnut pouze v případě, že jeho obsah představuje dílo založené na Knihovně (nezávisle na použití Knihovny v nástroji pro jeho napsání). To, zda je to pravda, závisí na tom, co dělá Knihovna a co dělá program, který ji používá.

1. Můžete kopírovat a distribuovat doslovné kopie úplného zdrojového kódu Knihovny tak, jak jej obdržíte a na jakémkoli médiu za předpokladu, že na každé kopii viditelně a vhodným způsobem zveřejníte příslušné upozornění na autorská práva a odmítnutí záruky, zachováte neporušená všechna upozornění, která odkazují na tuto Licenci a na neexistenci jakékoli záruky a budete distribuovat kopii této licence spolu s Knihovnou.

Za fyzický akt přenosu kopie můžete účtovat poplatek a výměnou za poplatek můžete podle vlastního uvážení nabídnout záruční ochranu.

2. Svou kopii nebo kopie Knihovny nebo jakékoli její části můžete upravovat a vytvářet tak dílo založené na Knihovně, a kopírovat a distribuovat tyto úpravy nebo díla za podmínek uvedených v Odstavci 1 výše, pokud splníte také všechny tyto podmínky:

- * a) Upravené dílo musí být samo o sobě softwarovou knihovnou.
- * b) Upravené soubory musí obsahovat zřetelnou zmínku o tom, že byly upraveny, a datum úpravy.
- * c) Musíte zajistit, aby celé dílo bylo bezplatně licencováno všem třetím stranám za podmínek této Licence.
- * d) Pokud objekt v upravené Knihovně odkazuje na funkci nebo tabulku dat, které mají být dodány aplikačním programem používajícím objekt jinak, než jako argument předaný při vyvolání objektu, musíte

prokázat snahu zajistit, aby v případě, že aplikace nedodá takovou funkci nebo tabulku, objekt stále funguje a vykonává jakoukoli část svého účelu, která zůstává smysluplnou.

(Například funkce v knihovně pro výpočet druhé odmocniny má účel, který je docela dobře definován nezávisle na aplikaci. Proto Pododstavec 2d vyžaduje, aby jakákoli funkce nebo tabulka dodávaná aplikací používaná touto funkcí musela být volitelná: pokud ji aplikace nedodává, funkce druhé odmocniny musí stále počítat druhou odmocninu.)

Tyto požadavky se vztahují na upravené dílo jako celek. Pokud identifikovatelné části tohoto díla nejsou odvozeny z Knihovny a lze je rozumně považovat za samostatná a oddělená díla sama o sobě, pak se tato Licence a její podmínky na tyto části nevztahují, pokud je distribuujete jako samostatná díla. Pokud však distribuujete stejné části jako součást celku, jímž je dílo založené na Knihovně, musí distribuce celku probíhat za podmínek této Licence, jejíž oprávnění pro ostatní nabyvatele licence se vztahují na celý celek, a tedy na každou část bez ohledu na to, kdo ji napsal.

Účelem tohoto odstavce tedy není požadovat práva nebo zpochybňovat vaše práva na celé dílo, které jste napsali; záměrem je spíše uplatnit právo na kontrolu distribuce odvozených nebo kolektivních děl založených na Knihovně.

Navíc pouhá agregace jiného díla, které není založeno na Knihovně, s Knihovnou (nebo s dílem založeným na Knihovně) na paměťovém nebo distribučním médiu nepřináší toto jiné dílo do platnosti této Licence.

3. Můžete se rozhodnout použít podmínky běžné licence GNU General Public License místo této licence na danou kopii Knihovny. Chcete-li to provést, musíte změnit všechna upozornění, která odkazují na tuto Licenci, aby namísto této Licence odkazovala na běžnou GNU General Public License verze 2. (Pokud se již objevila novější verze než verze 2 GNU GPL, můžete místo toho použít tuto verzi, pokud si přejete.) V těchto oznámeních neprovádějte žádné další změny.

Jakmile je tato změna v dané kopii provedena, je pro danou kopii nevratná, takže na všechny následující kopie a odvozená díla vytvořená z této kopie se použije běžná GNU General Public License.

Tato možnost je užitečná, pokud chcete zkopírovat část kódu Knihovny do programu, který není knihovnou.

4. Knihovnu (nebo její část nebo derivát podle Odstavce 2) můžete kopírovat a distribuovat v objektovém kódu nebo ve spustitelném formátu za podmínek výše uvedených v Odstavcích 1 a 2, pokud k ní přiložíte kompletní odpovídající strojově čitelný zdrojový kód, který musí být distribuován za podmínek uvedených v Odstavcích 1 a 2 výše na médiu obvykle používaném pro výměnu softwaru.

Pokud se distribuce objektového kódu provádí nabídnutím přístupu ke kopírování ze stanoveného místa, pak nabídka rovnocenného přístupu ke kopírování zdrojového kódu ze stejného místa splňuje požadavek na distribuci zdrojového kódu, i když třetí strany nejsou nuceny ke kopírování zdrojového kódu spolu s objektovým kódem.

5. Program, který neobsahuje žádnou odvozeninu žádné části knihovny, ale je navržen pro práci s Knihovnou tím, že je s ní kompilován nebo propojen, se nazývá „dílo, které používá Knihovnu“. Samostatně takové dílo není odvozeným dílem Knihovny, a proto spadá mimo rozsah této Licence.

Propojení „díla, které používá Knihovnu“ s Knihovnou však vytvoří spustitelný soubor, který je odvozeninou Knihovny (protože obsahuje části Knihovny), nikoli „dílem, které používá Knihovnu“. Na spustitelný soubor se proto vztahuje tato Licence. Podmínky distribuce těchto spustitelných souborů uvádí Odstavec 6.

Pokud „dílo využívající Knihovnu“ používá materiál z hlavičkového souboru, který je součástí knihovny, může být objektový kód díla odvozeným dílem Knihovny, i když zdrojový kód není. Zda je to pravda, je obzvláště důležité, pokud lze práci propojit bez Knihovny nebo pokud je práce sama knihovnou. Prahová hodnota pro to, aby to byla pravda, není zákonem přesně definována.

Pokud takový objektový soubor používá pouze číselné parametry, rozvržení datové struktury a přístupové objekty a malá makra a malé vložené funkce (deset řádků nebo méně), pak je použití objektového souboru

neomezené, bez ohledu na to, zda je legálně derivátem díla. (Spustitelné soubory obsahující tento objektový kód a části Knihovny budou i nadále spadat do Odstavce 6.)

Jinak řečeno, pokud je dílo odvozeno z Knihovny, měli byste distribuovat objektový kód díla za podmínek uvedených v Odstavci 6. Všechny spustitelné soubory obsahující toto dílo rovněž spadají do Odstavce 6 bez ohledu na to, zda jsou nebo nejsou přímo propojeny se samotnou Knihovnou.

6. Jako výjimku z výše uvedených Odstavců můžete také kompilovat nebo propojit „dílo, které používá Knihovnu“ s Knihovnou, vytvořit tak dílo obsahující části Knihovny a šířit toto dílo za podmínek podle vlastní volby za předpokladu, že tyto podmínky dovolí upravování díla pro vlastní potřebu zákazníka a reverzní inženýrství pro ladění těchto úprav.

S každou kopií díla musíte upozornit, že je v něm použita Knihovna a že se na tuto Knihovnu a její použití vztahuje Licence. Musíte poskytnout kopii této Licence. Pokud dílo během spuštění zobrazuje upozornění na autorská práva, musíte mezi ně zahrnout oznámení o autorských právech pro Knihovnu a odkaz, který uživateli poskytne kopii této Licence. Musíte také udělat jednu z těchto věcí:

* a) Doprovodit dílo úplným odpovídajícím strojově čitelným zdrojovým kódem pro Knihovnu včetně jakýchkoli změn použitých v práci díle (které musí být distribuovány podle Odstavců 1 a 2 výše); pokud jde o spustitelný soubor propojený s Knihovnou, s úplným strojově čitelným „dílem, které používá Knihovnu“ ve formě objektového kódu a/nebo zdrojového kódu, aby uživatel mohl upravit Knihovnu a poté novým propojením vytvořit upravený spustitelný soubor obsahující upravenou Knihovnu. (Rozumí se, že uživatel, který změní obsah definičních souborů Knihovny, nemusí být nutně schopen znovu zkompilovat aplikaci, aby mohla použít upravené definice.)

* b) Doprovodit dílo písemnou nabídkou, platnou po dobu nejméně tří let, poskytnout stejnému uživateli materiály uvedené v Pododstavci 6a výše, a to za poplatek nejvýše ve výši nákladů této distribuce.

* c) Pokud je distribuce díla prováděna nabídkou přístupu ke kopírování z určeného místa, nabídněte rovnocenný přístup ke kopírování výše uvedených materiálů ze stejného místa.

* d) Ověřte, že uživatel již obdržel kopii těchto materiálů nebo že jste již tomuto uživateli kopii zaslali.

U spustitelného souboru musí požadovaná forma „díla, které používá Knihovnu“ obsahovat veškerá data a obslužné programy potřebné k reprodukci spustitelného souboru z něj. Jako zvláštní výjimku však distribuovaný zdrojový kód nemusí obsahovat nic, co je normálně distribuováno (ve zdrojové nebo binární formě) s hlavními komponentami (kompilátor, jádro atd.) operačního systému, na němž je spustitelný soubor spuštěn, pokud tato komponenta sama nedoprovází spustitelný soubor.

Může se stát, že tento požadavek je v rozporu s licenčními omezeními jiných vlastnických knihoven, které operační systém obvykle nedoprovázejí. Takový rozpor znamená, že nemůžete současně používat je i Knihovnu ve spustitelném souboru, který distribuujete.

7. Zařízení knihovny, která jsou dílem založeným na knihovně, můžete umístit vedle sebe v jedné knihovně společně s dalšími knihovnickými zařízeními, na která se tato Licence nevztahuje, a distribuovat takovou kombinovanou knihovnu za předpokladu, že samostatná distribuce díla založeného na Knihovně a dalších knihovnických zařízení jsou jinak povoleny a za předpokladu, že provedete tyto dvě věci:

* a) Doprovodíte kombinovanou knihovnu kopií stejného díla založeného na Knihovně nekombinovaného s jakýmkoli jiným knihovnickým zařízením. To musí být distribuováno v souladu s podmínkami výše uvedených Odstavců.

* b) S kombinovanou knihovnou poskytněte nápadné upozornění na skutečnost, že její součástí je dílo založené na Knihovně, a vysvětlíte, kde lze najít doprovodnou nekombinovanou formu stejného díla.

8. Knihovnu nesmíte kopírovat, upravovat, sublicencovat, propojovat s ní ani ji distribuovat, pokud to není výslovně stanoveno v této Licenci. Jakýkoli pokus o kopírování, úpravy, sublicencování, propojení nebo distribuci Knihovny je neplatný a automaticky ukončí vaše práva vyplývající z této Licence. Strany, které od

vás na základě této Licence obdržely kopie nebo práva, však nebudou mít své licence ukončeny, pokud je tyto strany budou plně dodržovat.

9. Tuto Licenci nemusíte přijímat, protože jste ji nepodepsali. Nic jiného vám však neuděluje oprávnění upravovat nebo distribuovat Knihovnu ani z ní odvozená díla. Pokud tuto Licenci nepřijmete, jsou tyto akce zákonem zakázány. Úpravou nebo distribucí Knihovny (nebo jakéhokoli díla založeného na Knihovně) tedy dáváte najevo svůj souhlas s touto Licencí a se všemi jejími podmínkami pro kopírování, distribuci nebo úpravu Knihovny nebo děl na ní založených.

10. Pokaždé, když redistribujete Knihovnu (nebo jakékoli dílo založené na Knihovně), příjemce automaticky obdrží licenci od původního poskytovatele licence ke kopírování, distribuci, propojení nebo úpravě Knihovny v souladu s těmito podmínkami. Příjemci nesmíte ukládat žádná další omezení výkonu práv zde udělených. Nejste zodpovědní za vynucování dodržování této Licence třetími stranami.

11. Pokud vám jsou v důsledku soudního rozhodnutí nebo tvrzení o porušení patentu nebo z jakéhokoli jiného důvodu (neomezeného na patentové záležitosti) uloženy podmínky (ať už soudním příkazem, dohodou nebo jinak), které jsou v rozporu s podmínkami této Licence, nevyvazují vás z podmínek této Licence. Pokud nemůžete distribuovat tak, abyste současně uspokojili své závazky vyplývající z této Licence a jakýchkoli dalších příslušných závazků, pak v důsledku toho nebudete moci distribuovat Knihovnu vůbec. Pokud by například patentová licence neumožňovala bezplatnou redistribuci Knihovny všemi, kteří prostřednictvím vás přímo nebo nepřímo dostávají kopie, pak jediným způsobem, jak vyhovět omezení i této Licencí, by bylo zcela se zdržet distribuce Knihovny.

Pokud je jakákoli část tohoto Odstavce za jakýchkoli konkrétních okolností považována za neplatnou nebo nevyzvatelnou, má se použít zůstatek Odstavce a Odstavec jako celek se má použít za jiných okolností.

Účelem tohoto Odstavce není přimět vás k porušení jakýchkoli patentů nebo jiných nároků na vlastnická práva nebo k zpochybnění platnosti těchto nároků; jediným účelem tohoto odstavce je ochrana integrity distribučního systému bezplatného softwaru, který je implementován veřejnými licenčními postupy. Mnoho lidí štědrě přispělo na širokou škálu softwaru distribuovaného prostřednictvím tohoto systému v závislosti na důsledné aplikaci tohoto systému; je na autorovi / dárci, aby rozhodl, zda je ochoten či ochotna distribuovat software jiným způsobem a nabyvatel licence nemůže tuto volbu vynutit.

Účelem tohoto odstavce je důkladně objasnit, co je považováno za důsledek zbytku této Licence.

12. Pokud jsou distribuce a/nebo použití Knihovny v určitých zemích omezeno buď patenty nebo rozhraními chráněnými autorskými právy, může původní držitel autorských práv, který umístí Knihovnu na základě této Licence, přidat výslovné geografické omezení distribuce s výjimkou těchto zemí, takže distribuce je povolena pouze v těch zemích nebo mezi zeměmi, které tak nejsou vyloučeny. V takovém případě tato Licence zahrnuje omezení, pokud je uvedeno v textu této Licence.

13. Free Software Foundation může čas od času publikovat revidované a/nebo nové verze Všeobecné veřejné Licence Knihovny (LGPL). Tyto nové verze budou duchem podobné současné verzi, ale mohou se lišit v detailech, aby se vyřešily nové problémy nebo obavy.

Každá verze je označena rozlišovacím číslem verze. Pokud Knihovna stanoví číslo verze této Licence, které se na ni vztahuje, a „jakoukoli pozdější verzi“, máte možnost dodržovat podmínky této verze nebo jakékoli pozdější verze vydané nadací Free Software Foundation. Pokud Knihovna neudá číslo verze Licence, můžete si vybrat libovolnou verzi, kterou kdy vydala Free Software Foundation.

14. Pokud si přejete začlenit části Knihovny do jiných bezplatných programů, jejichž distribuční podmínky jsou s nimi neslučitelné, napište autorovi a požádejte o povolení. U softwaru, který je chráněn autorskými právy Free Software Foundation, napište na Free Software Foundation; někdy pro to uděláme výjimky. Naše rozhodnutí se bude řídit dvěma cíli, jimiž jsou zachování bezplatného stavu všech derivátů našeho svobodného softwaru a podpora sdílení a opětovného použití softwaru obecně.

ŽÁDNÁ ZÁRUKA

15. PROTOŽE KNIHOVNA JE LICENCOVÁNA ZDARMA, NEVZTAHUJE SE NA NÍ ŽÁDNÁ ZÁRUKA V MÍŘE POVOLENÉ ZÁKONEM. POKUD NENÍ PÍSEMŇE UVEDENO JINAK, DRŽITELÉ AUTORSKÝCH PRÁV POPŘÍPADĚ JINÉ STRANY POSKYTUJÍ KNIHOVNU „TAK JAK JE“, BEZ ZÁRUKY JAKÉHOKOLI DRUHU, AŤ VÝSLOVNĚ NEBO VYPLYVÁJÍCÍ, VČETNĚ, ALE BEZ OMEZENÍ NA ZÁRUKY OBCHODOVATELNOSTI A VHODNOSTI PRO URČITÝ ÚČEL. POKUD JDE O KVALITU A VÝKONNOST KNIHOVNY, JE VEŠKERÉ RIZIKO NA VÁS. POKUD BY SE U KNIHOVNY PROJEVILY ZÁVADY, NÁKLADY NA POTŘEBNOU ÚDRŽBU, OPRAVU ČI NÁPRAVU PADAJÍ NA VÁŠ VRUB.

16. V ŽÁDNĚM PŘÍPADĚ, S VÝJIMKOU TOHO, KDYŽ TO VYŽADUJE PLATNÝ ZÁKON ANEBU TO BYLO PÍSEMŇE ODSOUHLASENO, NENÍ ŽÁDNÝ Z DRŽITELŮ AUTORSKÝCH PRÁV ANI ŽÁDNÁ JINÁ STRANA, KTERÁ SMÍ UPRAVOVAT NEBO ŠÍŘIT KNIHOVNU V SOULADU S PŘEDCHOZÍMI USTANOVĚNÍMI, ODPOVĚDNA ZA ŠKODY, VČETNĚ VŠECH OBECNÝCH, SPECIÁLNÍCH, NAHODILÝCH NEBO NÁSLEDNÝCH ŠKOD VYPLYVÁJÍCÍCH Z UŽÍVÁNÍ ANEBU NESCHOPNOSTI UŽÍVAT KNIHOVNU (VČETNĚ, ALE BEZ OMEZENÍ NA, ZTRÁTY NEBO ZKRESLENÍ DAT NEBO TRVALÉ ŠKODY ZPŮSOBENÉ VÁM NEBO TŘETÍM STRANÁM, NEBO SELHÁNÍ FUNKCE KNIHOVNY V SOUČINNOSTI S JINÝMI PROGRAMY), A TO I V PŘÍPADĚ, ŽE TAKOVÝ DRŽITEL AUTORSKÝCH PRÁV NEBO JINÁ STRANA BYLI UPOZORNĚNI NA MOŽNOST TAKOVÝCH ŠKOD.

KONEC USTANOVĚNÍ A PODMÍNEK

Upevnění soundbaru na stěnu

Upozornění pro zavěšení přístroje na stěnu

Před zavěšováním přístroje na stěnu si přečtěte následující upozornění pro bezpečnou instalaci. Dbejte na dodržování následujících opatření.



UPOZORNĚNÍ

- Pro správnou a bezpečnou instalaci přístroje ji nechte provést prodejcem nebo kvalifikovanou osobou. Pro bezpečnou instalaci jsou nutné určité vědomosti a znalosti.
- Při upevnění přístroje na stěnu vždy dodržte tato opatření. Hrozí pád přístroje, který může způsobit zranění.
 - Nemontujte přístroj na stěny ze slabých a nenosných materiálů, jako jsou měkké desky a sádkarton.
 - Používejte šrouby rozměrů uvedených v tomto dokumentu a vhodné pro zvolený materiál, které unesou hmotnost instalace. Nepoužívejte hřebíky, oboustrannou lepicí pásku, jiné než určené šrouby ani šrouby použité a poškozené.
 - Kabely upevněte tak, aby se za ně nemohlo nic zachytit či zavěsit.
- Po instalaci se ujistěte, že přístroj pevně drží na stěně. Yamaha nemůže přijmout odpovědnost za jakoukoli nehodu způsobenou nesprávnou instalací.
- Na upevněný přístroj nevyvíjejte sílu, nic na něj nestavte ani za něj netahejte. Mohlo by dojít k pádu přístroje.

Montáž přístroje na stěnu (pouze kvalifikované osoby)

- Před zavěšováním přístroje na stěnu si přečtěte následující upozornění.
 - „Upozornění pro zavěšení přístroje na stěnu“ (str. 88)

Pro montáž přístroje na stěnu použijte k tomu určené otvory pro šrouby na zadní stěně.

[Značka]#Q01 Montáž na stěnu

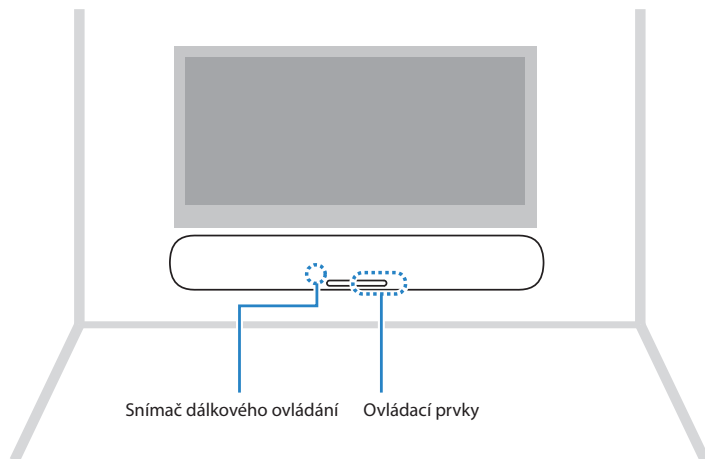

1 Montážní šablonu (příložená) přiložte na stěnu.

Montážní šablona (příložená)

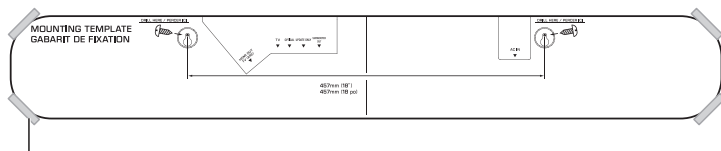

Páska nebo připínáčky

2 Označte polohu šroubů.

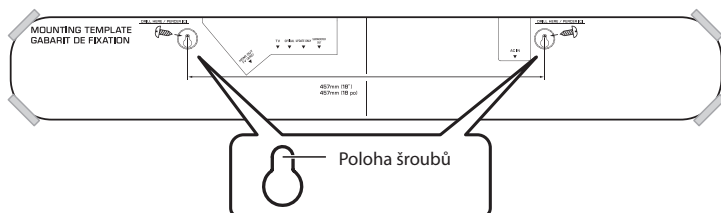

3 Montážní šablonu odložte.

4 Nainstalujte šrouby (nejsou přiloženy) do bodů označených na stěně.

Ujistěte se, že jde o správný rozměr šroubů.

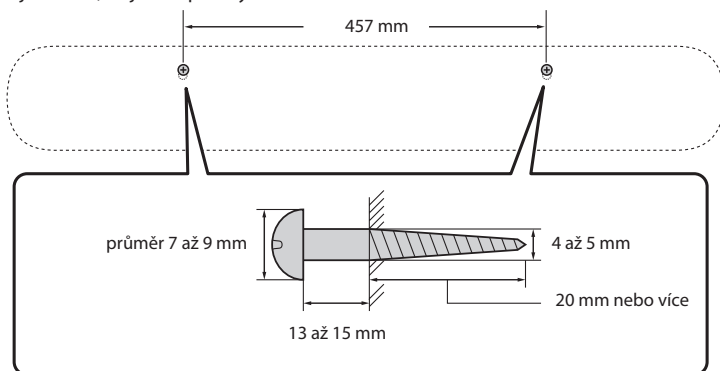

5 Odlepte z podložek ochrannou fólii a připevněte lepící stranu na spodní stranu přístroje.

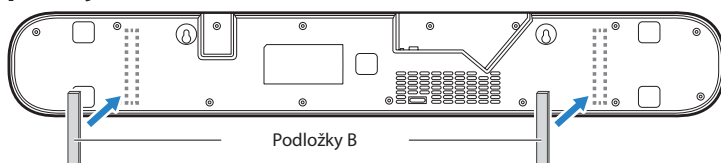

6 K přístroji připojte kabely.

7 Soundbar zavěste na šrouby.

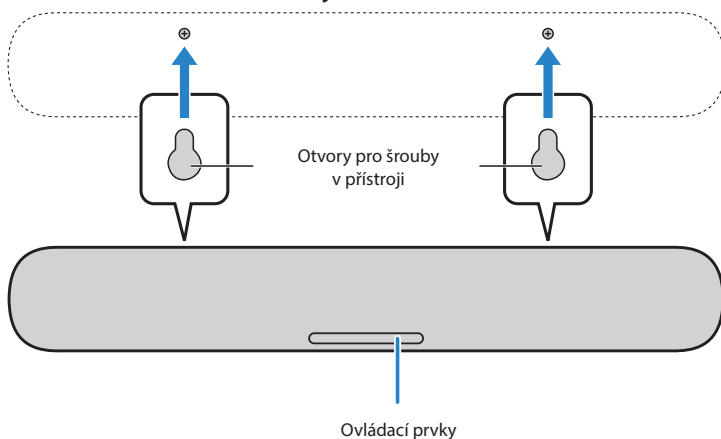

Yamaha Global Site
<https://www.yamaha.com/>

Yamaha Downloads
<https://download.yamaha.com/>

Manual Development Group
© 2020 Yamaha Corporation

Zveřejněno 08/2020 NV-A0