

VIMBLE 25

třiosý ruční stabilizátor pro telefony

Uživatelská příručka

CZ v1.0

Obsah

1. Popis produktu	3
2. Návod k použití	4
2.1 Nabíjení	4
2.2 Uzamčení polohy	4
2.3 Vložení telefonu	5
2.4 Vyvážení	5
2.5 Zapnutí/Vypnutí	6
3. Režimy funkcí	6
3.1 Pracovní režimy	6
3.2 Joystick	7
3.3 Funkční tlačítko	7
3.4 Tlačítko spouště Bluetooth	8
3.5 Tlačítko ostření	9
3.6 Tlačítko spouště	9
3.7 Vysvětlení indikátoru stavů	9
3.8 Ruční uzamčení směru	10
3.9 Přepínání mezi snímáním na šířku a na výšku	10
3.10 Inicializace stabilizátoru	11
3.11 Nabíjení mobilního telefonu	12
4. Připojení a použití aplikace Feiyu ON	12
4.1 Stažení aplikace	12
4.2 Připojení aplikace	13
4.3 Aplikace Feiyu ON	13
4.4 Aktualizace firmware	13
4.5 Menu pro snímání / Ovládací menu	14
5. Parametry	14
5.1 Technické parametry	14
5.2 Rozměry	15

1. Popis produktu

Telefon není součástí balení

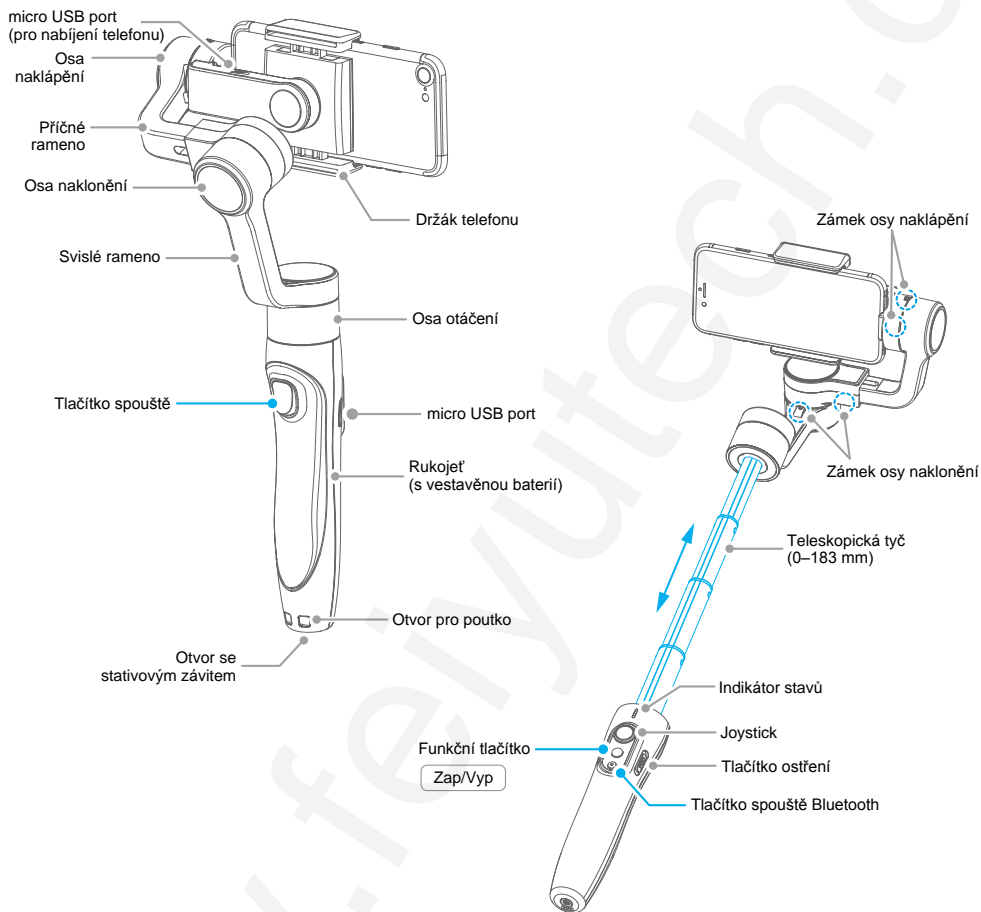

Příslušenství



Kabel micro USB

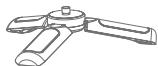

Trojnožka



Poutko

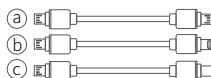

- a) Kabel micro->micro
- b) Kabel micro->Lightning
- c) Kabel micro->USB-C

2. Návod k použití

DOBRÉ RADY

- 1) Než poprvé zapnete stabilizátor, baterii plně nabijte.
- 2) Je-li baterie slabá, indikátor stavů třikrát červeně blikne každých pět sekund, okamžitě ji nabijte.
- 3) Pokud stabilizátor nepoužíváte, vypněte jej.
- 4) Před zapnutím stabilizátoru odemkněte zámky všech tří os.

2.1 Nabíjení

Pro nabíjení připojte do rukojeti kabel micro USB. Při nabíjení svítí indikátor stavů červeně a při plném nabití svítí zeleně.

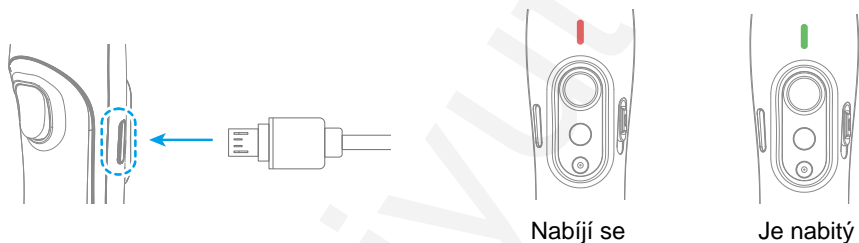

2.2 Uzamčení polohy

Každá z os – osa naklápění i osa naklonění má aretaci polohy pro účely skladování.

Nezapomeňte je před použitím stabilizátoru odemknout.

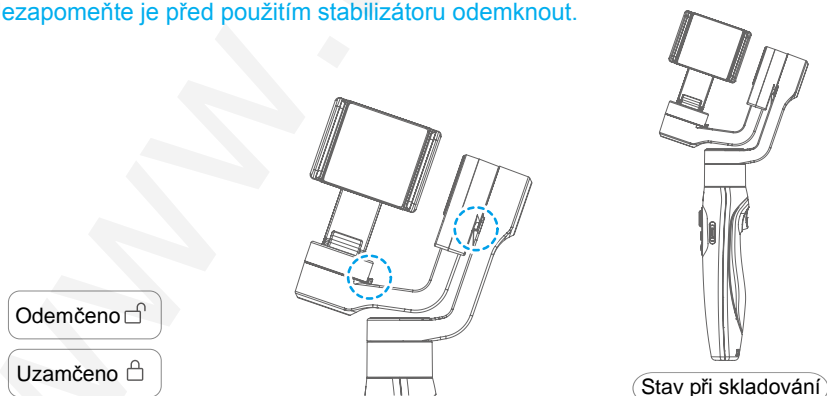

2.3 Vložení telefonu

Umístěte telefon do držáku tak, aby telefon přiléhá k zadní straně držáku.

- Před instalací telefonu doporučujeme odstranit z něj ochranné pouzdro.
- Rozsah držáku mobilních telefonů je 57–84 mm.

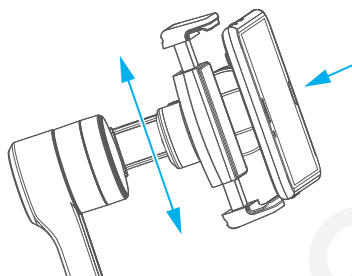

2.4 Vybázení (Vybázení provedte před zapnutím)

Pokud se telefon po instalaci nakloní doleva nebo doprava, posuňte příčné rameno v opačném směru, než se telefon naklonil, aby došlo k jeho vyvážení.

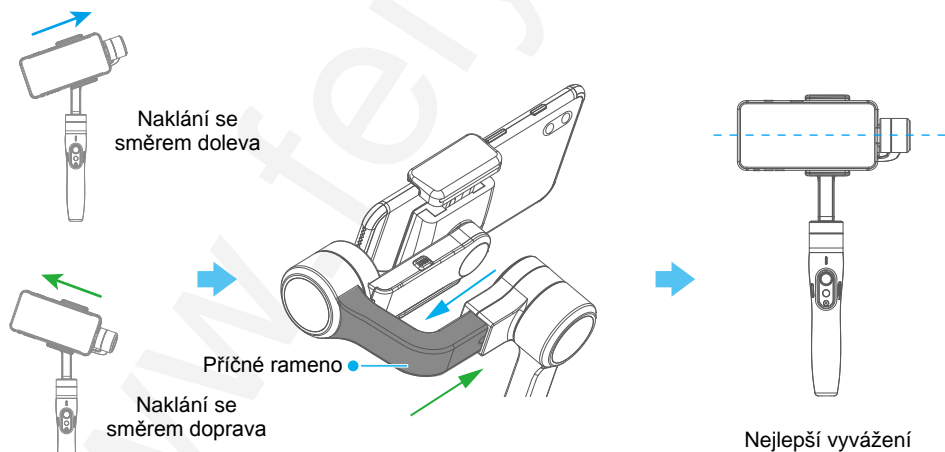

2.5 Zapnutí/Vypnutí

Před zapnutím stabilizátoru se ujistěte, že jste odemkli osy naklonění a otáčení.

Zapnutí: Stiskněte dlouze Funkční tlačítko, dokud stabilizátor nepípne.
(Zelené světlo indikátoru se změní na modré).

Vypnutí: Stiskněte dlouze Funkční tlačítko, dokud stabilizátor nepípne.
(Červené světlo indikátoru zhasne).

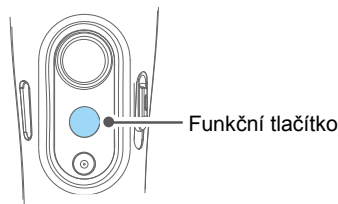

3. Režimy funkcí

3.1 Pracovní režimy

Režim otáčení (výchozí)

Směr naklápění a naklonění je zafixovaný, telefon se může otáčet doleva/doprava podle pohybů ruky uživatele.

Režim uzamčení

Směr telefonu je neměnný.

Režim sledování

Směr naklonění je pevně nastaven a telefon se pohybuje doleva/doprava, nahoru/dolů podle pohybů ruky uživatele.

Reset

Vrátíte se do režimu otáčení, směry všech tří os se vrátí do výchozí polohy.

Ruční uzamčení

Při fotografování nastavte ručně osu naklápění do požadovaného směru.

Vodorovný/Svislý režim

Umožňuje pořízovat fotografie a videa na šířku nebo na výšku.



3.2 Joystick

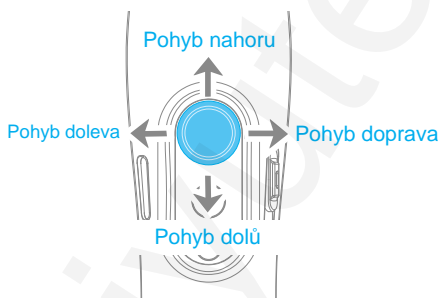

3.3 Funkční tlačítko

Tlačítko	Režim
Jednou stisknete	Režim otáčení
	Režim uzamčení (opakovaný stisk)
Dvakrát stisknete	Režim sledování *
Třikrát stisknete	Režim sledování všeho *
Pětkrát stisknete	Inicializace stabilizátoru (Jednou stisknete pro návrat do pracovního režimu)
Dlouze stisknete	Zapnete/Vypnete

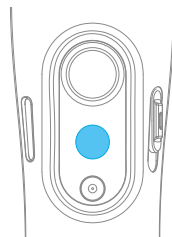

* Po úspěšném připojení aplikace Feiyu ON lze funkce funkčního tlačítka změnit.

3.4 Tlačítko spouště Bluetooth

Stabilizátorem lze ovládat fotografování pouze až poté, co je telefon připojen pomocí Bluetooth.

Připojení telefonu

Připojení pomocí Bluetooth

- 1) Zapněte stabilizátor a v telefonu zapněte Bluetooth.
- 2) Vyberte si připojení Bluetooth z níže uvedených způsobů:
 - a) V Bluetooth v telefonu vyberte v Dostupných zařízeních stabilizátor **FY_Vimble2S_xx**.
 - b) Spusťte v telefonu aplikace **Feiyu ON** a přihlaste se nebo se zaregistrujte.
- 3) Po úspěšném připojení Bluetooth je tlačítko spouště Bluetooth aktivováno.

Indikátor stavů jednou zeleně blikne kromě ostatních stavů indikátoru (blikne jednou každých 5 sekund).

Tlačítko	Funkce	Ovládání aplikací Feiyu ON	Ovládání pomocí Bluetooth*
Jednou stisknete	Pořídíte fotografii	✓	✓
	Zahájíte záznam videa (stisknete-li opět, ukončíte nahrávání videa)	✓	✓
Dvakrát stisknete	Přepínáte mezi režimem fotografování a režimem video	✓	×
Třikrát stisknete	Přepínáte mezi přední a zadní kamerou	✓	×
Dlouze stisknete	Nahrávání videa v režimu fotografování (Druhým dlouhým stisknutím ukončíte nahrávání)	✓	×

* Při ovládání fotoaparátu telefonu doporučujeme vypnout aplikaci Feiyu ON.

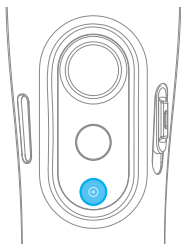

3.5 Tlačítko ostření

Tlačítko	Funkce
Posunete nahoru/dolů	Zaostříte (Upravíte si zorné pole)

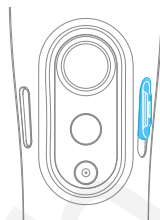

Používá se s aplikací Feiyu ON.

3.6 Tlačítko spouště

Tlačítko	Funkce
Dlouze stisknete	Režim sledování* (Uvolněním tlačítka přejdete do předchozího režimu)
Dvkrát stisknete	Reset

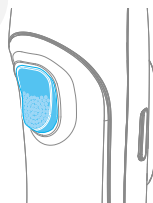

* Po úspěšném připojení aplikace Feiyu ON lze funkci tlačítka v aplikaci změnit.

3.7 Vysvětlení indikátoru stavů

■ Aktuální režim stabilizátoru lze identifikovat podle stavu indikátoru.

Barva	Stav indikátoru	Režim/Stav
Modrá	Blikne jednou	Režim otáčení
	Blikne dvakrát	Režim sledování
	Stále svítí	Režim uzamčení / Inicializace
	Stále bliká	Inicializace selhala / Nefunkčnost
Zelená	Změna ze zelené na modrou	Zapnuto
	Jednou blikne	Pořízení fotografie
	Stále svítí	Nahrávání videa
Červená	Blikne jednou za 5 sekund (Mezi jinými stavy)	Bluetooth je připojeno
	Tříkrát blikne	Vypnuto
	Tříkrát blikne	Baterie je vybitá
	Stále bliká	Stabilizátor se vypíná

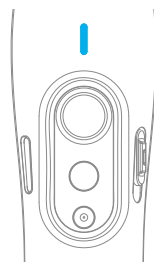

3.8 Ruční uzamčení směru

Ručně nastavte telefon do požadovaného směru a podržte jej půl sekundy. Nové polohy naklopení a/nebo otočení se automaticky uloží do paměti.

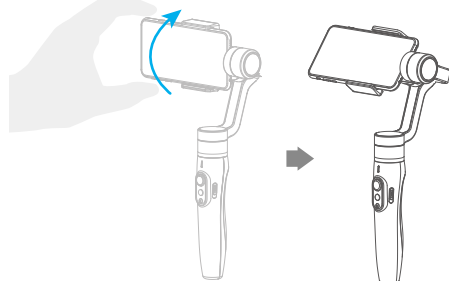

3.9 Přepínání mezi snímáním na šířku a na výšku

Přepínání stisknutím tlačítek Proveditelné pouze je-li osa naklápění vpravo.

Držte stabilizátor vodorovně, stiskněte a přidržte tlačítko spouště a poté jednou stiskněte funkční tlačítko, přepnete mezi snímáním na šířku a na výšku a naopak.

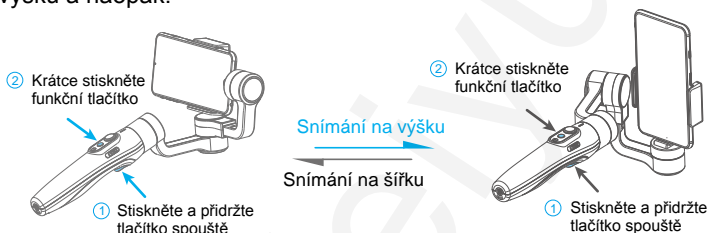

Užitečné zatížení v režimu na výšku

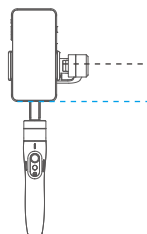

Hmotnost zátěže: 100–200 g

Ruční natočení držáku telefonu

Ručním otočením držáku telefonu doleva nebo doprava lze přepínat mezi snímáním na výšku a na šířku.

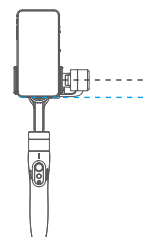
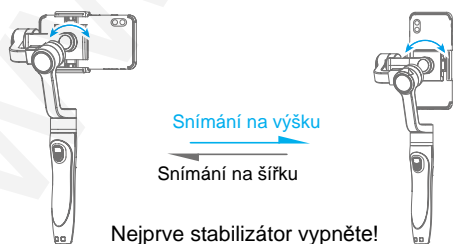

Hmotnost zátěže: ≤ 130 g

3.10 Inicializace stabilizátoru

Provedte inicializaci stabilizátoru, jestliže:

- telefon není v rovině.
- stabilizátor nebyl dlouho používán.
- stabilizátor byl vystaven extrémním teplotním změnám.

POSTUP

- 1) Stiskněte pětkrát funkční tlačítko. Motory přestanou pracovat. Indikátor stavů se rozsvítí modře.

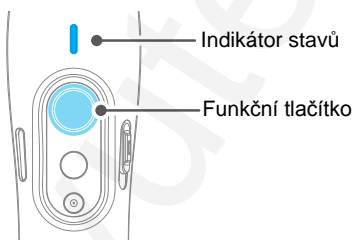

- 2) Položte stabilizátor na vodorovnou podložku. Pokud stabilizátor nezjistí žádný pohyb, tak se po několika sekundách automaticky inicializuje. Modré světlo bude třikrát blikat, což indikuje ukončení inicializace.

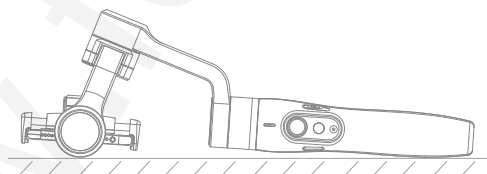

- 3) Po úspěšné inicializaci stiskněte funkční tlačítko a tím ji ukončíte.

Poznámka: Pokud inicializace není úspěšná, klikněte na funkční tlačítko, abyste ji ukončili a zopakujte ji.

3.11 Nabíjení mobilního telefonu

Mobilní telefon nabíjejte pomocí kabelu, vyberte však kabel s konektorem odpovídajícím nabíjecímu konektoru telefonu.

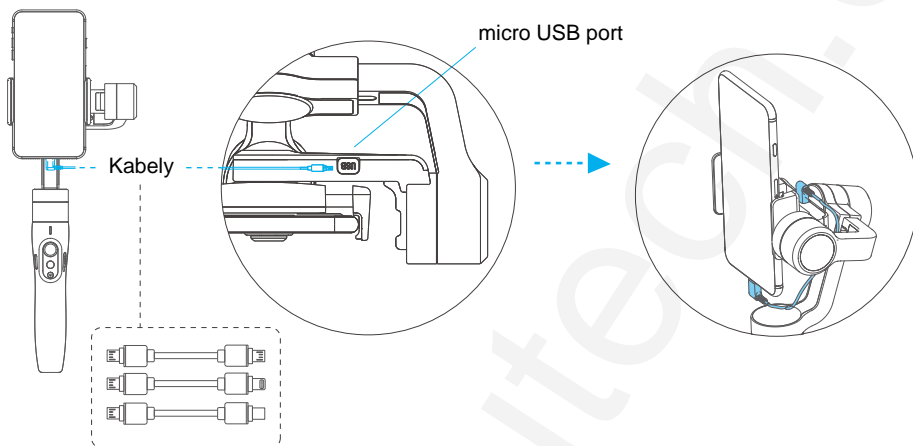

4. Připojení a použití aplikace Feiyu ON

4.1 Stažení aplikace

Naskenujte QR kód a stáhněte si aplikaci nebo hledejte aplikaci **Feiyu ON** v **App Store** (pro iOS) nebo **Google Play** (pro Android).

* Vyžaduje iOS 9.0 nebo novější, Android 6.0 a novější.



iOS verze



Verze Android



4.2 Připojení aplikace

Spusťte v telefonu aplikaci **Feiyu ON** a připojte stabilizátor podle pokynů.

Bluetooth jméno stabilizátoru je **FY_Vimble2S_XX**.

4.3 Aplikace Feiyu ON



Feiyu ON

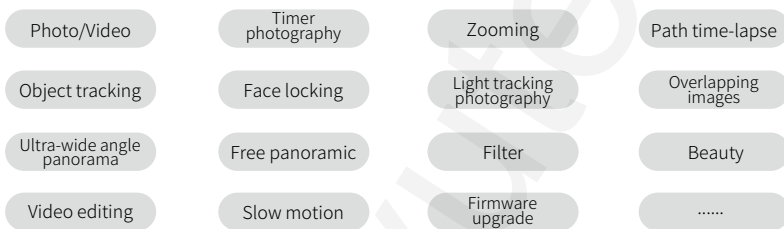

4.4 Aktualizace firmware

Aktualizujte firmware pomocí aplikace.

- 1) Klikněte na ikonu .
- 2) Vyberte typ aktualizace.
- 3) Postupujte podle pokynů k aktualizaci firmwaru.

Typy aktualizací:

Aktualizace tlačítek: Oprava/Aktualizace nebo přidání nových tlačítek / ikon dotykových obrazovek / interakčních funkcí, přidání více kompatibilních telefonů, které lze ovládat pomocí WiFi, opravy několika chyb ohledně ovládnání kamery telefonu pomocí WiFi atd.

Aktualizace Bluetooth: Oprava/Aktualizace nebo nové přidání funkcí Bluetooth, aktualizace seznamu kompatibilních telefonů atd.

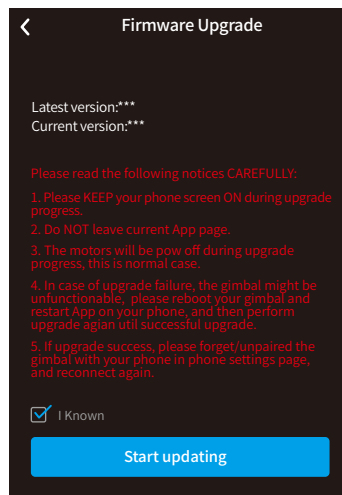

4.5 Menu pro snímání / Ovládací menu

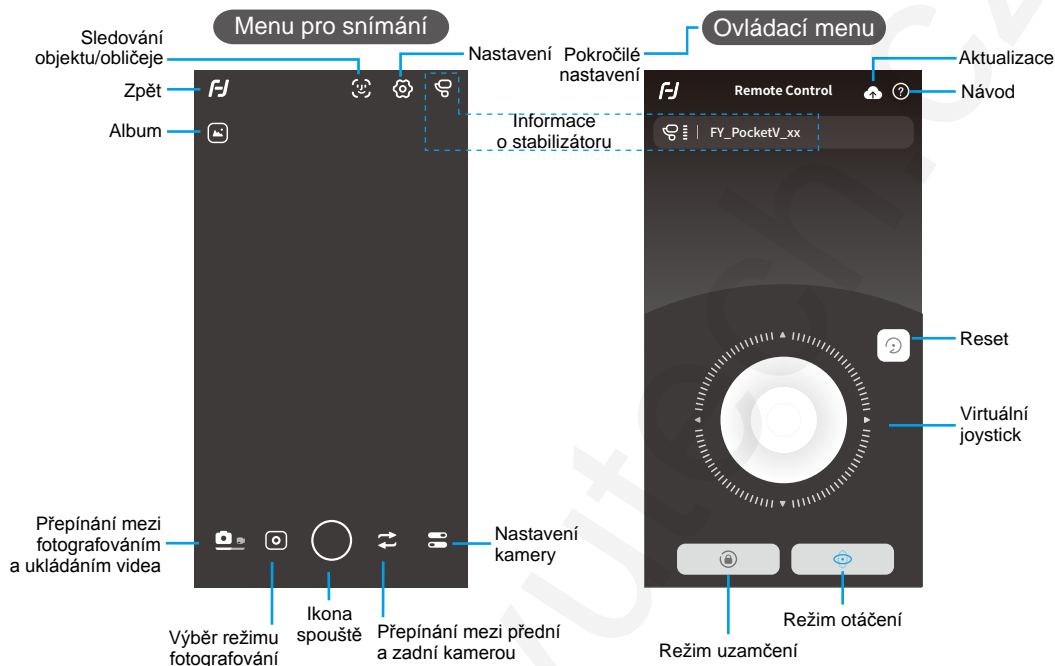

5. Parametry

5.1 Technické parametry

Úhel naklápění	max. 320°
Úhel naklonění	max. 320°
Úhel otáčení	max. 320°
Doba provozu	přibližně 12 hodin
Hmotnost	428 g (bez telefonu)
Hmotnost zátěže	210 g (ve vyváženém stavu)
Kompatibilita	telefony v rozsahu 57–84 mm

5.2 Rozměry

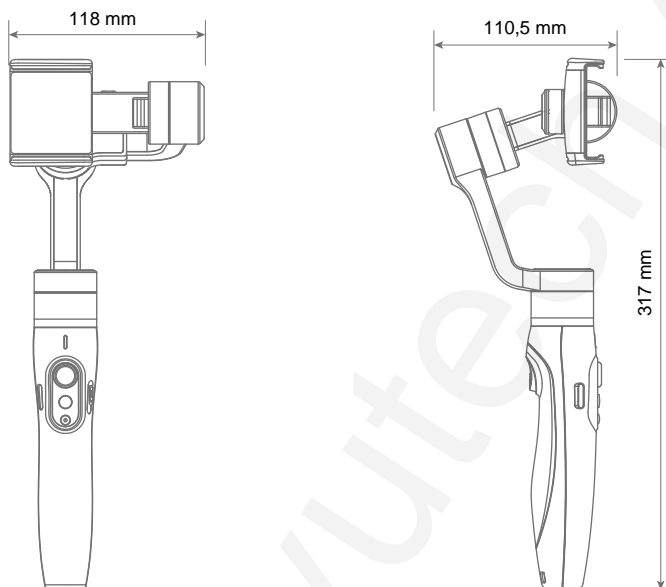

♥ Skladování a údržba

- 1) Udržujte stabilizátor a jeho příslušenství mimo dosah dětí a domácích zvířat.
- 2) NENECHÁVEJTE stabilizátor v blízkosti zdrojů tepla, jako je pec nebo topení. NENECHÁVEJTE stabilizátor uvnitř vozidla v horkých dnech.
- 3) Stabilizátor skladujte v suchém prostředí.
- 4) NEPŘEBÍJEJTE baterii a ani ji příliš NEVYBÍJEJTE, mohlo by dojít k poškození jejího jádra a zkrácení její životnosti.
- 5) NIKDY nepoužívejte stabilizátor v prostředí s velmi vysokou nebo velmi nízkou teplotou.

Zřeknutí se odpovědnosti

Informace v tomto dokumentu se týkají vaší bezpečnosti a vašich zákonných práv a povinností. Před použitím produktu si pozorně přečtěte celý dokument, abyste zajistili jeho správnou obsluhu. Nedodržení pokynů uvedených v tomto dokumentu může mít za následek vážné zranění sebe nebo jiných osob, případně poškození produktu nebo jiných předmětů v okolí.

Používáním tohoto produktu potvrzujete, že jste si pozorně přečetli toto prohlášení o vyloučení odpovědnosti a varování, a že jste pochopili a souhlasíte s tím, že budete dodržovat zde uvedené podmínky. Souhlasíte s tím, že za používání tohoto produktu, za své chování a za všechny jeho důsledky nesete výlučnou odpovědnost vy. Souhlasíte s používáním tohoto produktu pouze pro účely, pro které je produkt určen, v souladu se všemi příslušnými zákony, pravidly, předpisy a všemi podmínkami, preventivními opatřeními, postupy, zásadami a směrnicemi. Společnost FeiyuTech nepřijímá žádnou odpovědnost za škodu, zranění nebo jakoukoli právní odpovědnost vzniklou přímo nebo nepřímo z používání produktu.

Naše společnost nebude poskytovat žádné služby pro produkty získané z nelegálních zdrojů nebo pro neznámé účely.

! Upozornění

- 1) Když je stabilizátor zapnutý, tak se ujistěte, že otáčení motorků není blokováno žádnou větší silou.
- 2) Stabilizátor není vodotěsný ani odolný proti stříkající vodě, proto jej **NEPOKLÁDEJTE** do vody ani jiné kapaliny. **ZAMEZTE** kontaktu s mořskou vodou a jinými agresivními tekutinami.
- 3) **NEROZEBÍREJTE** stabilizátor, kromě odnímatelného příslušenství. Pokud se porouchá nebo se chová při práci abnormálně, pošlete jej do poprodejšího servisu FeiyuTech nebo do autorizovaného servisního střediska. Příslušné náklady nese uživatel.
- 4) Dlouhodobý nepřetržitý provoz může způsobit zvýšení teploty povrchu motorků, proto prosím pracujte opatrně.
- 5) **NIKDY** nevystavujte zabudovanou baterii nárazům nebo úderům. Pokud je baterie vadná, obraťte se na poprodejní podporu Feiyu Tech.

Kontakt



Pro více informací navštivte: www.feiyutech.cz
E-mail: info@feiyutech.cz

Distributor pro Českou republiku a Slovenskou republiku:
Sunnysoft s.r.o.
Kovanecká 2390/1a, 190 00 Praha 9
www.sunnysoft.cz