



Stolní mixér MMB42G0B



BOSCH

cz Návod k použití



4 242002 855356

Srdečně Vám blahopřejeme ke koupi nového spotřebiče značky BOSCH. Další informace o našich výrobcích naleznete na našich internetových stránkách.

Obsah

K Vaší bezpečnosti	3
Bezpečnostní systémy	5
Přehled	5
Obsluha	5
Čištění a údržba	7
Pomoc v případě poruchy	8
Recepty	8
Pokyny k likvidaci	11
Záruční podmínky	11

K Vaší bezpečnosti

Před použitím si pozorně přečtěte tento návod, ve kterém naleznete důležité bezpečnostní pokyny a pokyny k obsluze spotřebiče.

Nedodržení pokynů ke správnému použití spotřebiče vylučuje odpovědnost výrobce za jakékoli tímto způsobem vzniklé škody. Tento spotřebič je určen k domácímu nebo podobnému, neprůmyslovému použití. Podobné použití znamená, že je spotřebič určen k použití např. jak v kuchyních pro zaměstnance obchodů a kancelářů, v zemědělských a jiných provozech, tak pro hosty v penzionech, malých hotelech a podobných ubytovacích zařízeních. Spotřebič se smí používat jen na množství a po dobu obvyklou při použití v běžné domácnosti.

Tento spotřebič je vhodný k míchání tekutých, popř. polotuhých pokrmů, k rozmělnování /sekání syrového ovoce a zeleniny, k výrobě kaše z pokrmů a k rozmělnování hluboce zmrazených potravin (např. ovoce) nebo kostek ledu. Nesmí být použit ke zpracování jiných surovin nebo hmot.

Uchovejte si prosím návod k použití. Pokud budete spotřebič předávat další osobě, nezapomeňte předat také návod k použití.

Všeobecné bezpečnostní pokyny

⚠ Nebezpečí zasažení elektrickým proudem

Tento spotřebič nesmí používat děti.

Spotřebič a přírodní kabel uschovávejte mimo dosah dětí. Osoby se sníženými psychickými, smyslovými nebo duševními schopnostmi nebo osoby s nedostatečnými zkušenostmi nebo vědomostmi smí spotřebič používat pouze pod dohledem, nebo pokud byly poučeny o bezpečném používání spotřebiče a rozuměly případným nebezpečím spojeným s jeho používáním. Děti si se spotřebičem nesmí hrát.

Spotřebič připojujte a uvádějte do provozu jen způsobem uvedeným na typovém štítku. Spotřebič je určen k použití pouze v uzavřených místnostech.

Spotřebič používejte jen v případě, že samotný spotřebič a síťový přívodní kabel nejsou poškozeny.

Před výměnou příslušenství nebo částí, které se během provozu pohybují, musí být spotřebič vypnutý a odpojený ze sítě.

Spotřebič vždy odpojte ze sítě při opuštění místnosti, před sestavením, demontáží nebo čištěním.

Síťový přívodní kabel netahejte přes ostré hrany a horké plochy.

Výměnu poškozeného síťového připojení spotřebiče smí z bezpečnostních důvodů provádět pouze výrobce nebo jeho zákaznický servis nebo podobně kvalifikovaná osoba. Opravu spotřebiče smí provádět pouze náš zákaznický servis.

Bezpečnostní pokyny ke spotřebiči

⚠ Nebezpečí poranění

⚠ Nebezpečí zasažení elektrickým proudem

Blok motoru nikdy neponořujte do vody a nikdy ho nemýjte pod tekoucí vodou a v myčce nádobí.

Při přerušení dodávky elektrického proudu zůstává spotřebič zapnutý a po obnovení dodávky se opět rozběhne.

Doporučuje se, nikdy nenechat spotřebič zapnutý déle, než je nutné ke zpracování mixované hmoty.

⚠ Nebezpečí poranění ostrými noži / rotujícím pohonem!

Nikdy nesahejte do nasazené mixovací nádoby.

Mixér vždy provozujte ve složeném stavu a s nasazeným víkem! Mixovací nádobu nasazujte a snímejte jen, pokud je spotřebič vypnutý a pohon je v klidovém stavu.

Po vypnutí nůž nějakou dobu ještě dobíhá.

⚠ Nebezpečí opaření!

Dávejte mimořádný pozor při zpracovávání horkých surovin.

Během zpracovávání horké mixované hmoty vychází otvorem ve víku pára.

Víko během práce vždy přidržujte jednou rukou. Nepokládejte přitom ruku přes doplňovací otvor!

Do mixovací nádoby lijte maximálně 0,5 litru horké nebo napěněné tekutiny.

Bezpečnostní systémy

Pojistka zapnutí

Spotřebič lze zapnout pouze tehdy, když je mixovací nádoba pevně utažena až k zarážce.

Automatické vypnutí

Spotřebič se vypne automaticky, pokud se mixovací nádoba během práce nedopatřením uvolní.

Viz příslušná kapitola „Pomoc v případě poruchy“.

Přehled

V tomto návodu k použití jsou popsány různé modely.

Na stranách s ilustracemi se nachází přehled různých modelů (obrázek ).

Prosím, rozložte si stránky s ilustracemi.

1 Blok motoru

2 Otočný vypínač

0/off = Stop

1 = nejnižší otáčky

2 = nejvyšší otáčky

Pulse = Pulzové zapnutí na nejvyšší otáčky, držte vypínač po požadované době.

3 Navíječ kabelu

4 Pohon

Plastová mixovací nádoba (MMB21P0R)

5 Mixovací nádoba s noži

Nezpracovávejte žádné hluboce zmrazené suroviny (kromě kostek ledu).

6 Víko s doplňovacím otvorem

7 Mixovací nádoba se stupnicí

(max. 50 ml)

Skleněná mixovací nádoba (MMB42G0B)

8 Držák s mixovacími noži a těsnění

9 Mixovací nádoba

z borokřemičitého skla

Obzvláště žáruvzdorná, umožňuje také zpracování velmi horkých surovin.

10 Víko s doplňovacím otvorem

11 Mixovací nádoba se stupnicí

(max. 50 ml)

12 Nástavec na smoothie*

Ke zpracování ovoce a dalších surovin na šťávy a smoothie. Nástavec zajistí, že budou jádérka a ostatní pevné části odfiltrovány a nedostanou se do nápoje.

* Není k dispozici u všech modelů.

Obsluha

Mixér je vhodný k:

- míchání a napěňování tekutin,
- rozmělnění a sekání syrového ovoce, zeleniny, ořechů a čokolády,
- výrobě pyré z polévek, uvařeného ovoce a zeleniny,
- přípravě majonézy a omáček.

Dbejte na tabulku obrázek !

Upozornění: Pokud není univerzální sekací nůž součástí dodávky, můžete si ho objednat přes zákaznický servis (objednací číslo 12007111).

Spotřebič je vhodný ke zpracování následujících množství:

Pevné potraviny	100 g
tekutiny	max. 1,5 l
Horké nebo napěněné tekutiny	max. 0,5 l

Nebezpečí poranění ostrými noži / rotujícím pohonem!

Nikdy nesahejte do nasazené mixovací nádoby. Mixér vždy provozujte ve složeném stavu a s nasazeným víkem! Mixovací nádobu nasazujte a snímejte jen, pokud je spotřebič vypnutý a pohon je v klidovém stavu. Po vypnutí nůž nějakou dobu ještě dobíhá.

Nebezpečí opaření!

Během zpracovávání horké mixované hmoty vychází otvorem ve víku pára. Do mixovací nádoby lijte maximálně 0,5 litru horké nebo napěněné tekutiny.

Pozor!

Mixér nikdy nezapínejte naprázdno. Vždy pracujte s kompletně sestaveným spotřebičem. Mixovací nádobu po nasazení na blok motoru pevně utáhněte až k zarážce.

Doporučení pro pracovní otáčky

Horké nebo napěněné tekutiny	1
Výroba majonézy	2
Polévky, smoothie	2
koktejly, mléčné šejky	2
Kostky ledu	Pulse
Velmi tvrdé suroviny	Pulse

Příprava

- Spotřebič a příslušenství před prvním použitím důkladně vyčistěte, viz „Čištění a údržba“.
- Blok motoru postavte na hladkou, stabilní a čistou podložku.
- Odviňte kabel na požadovanou délku.

Práce s plastovou mixovací nádobou (MMB21P0R)

Obrázek

- Nasad'te mixovací nádobu na pohon na motorovém bloku. Šipka na mixovací nádobě ukazuje na bod na bloku motoru.
- Upevněte mixovací nádobu otočením po směru hodinových ručiček až k zarážce.
- Vložte suroviny.
- Nasad'te víko a zaklapněte ho až k zarážce. Nasad'te odměrku do doplňovacího otvoru.
- Zasuňte síťovou zástrčku.
- Otočte vypínačem na požadované otáčky.
- Během mixování držte okraj víka. Nepokládejte přitom ruku přes doplňovací otvor!

Doplnění surovin

- Otočte vypínačem do pozice **0/off**. Buď sundejte víko.
- Dopln'te suroviny.
- Nebo
- sundejte mixovací nádobu.

- Tekutiny a pevné (malé) suroviny dopln'te doplňovacím otvorem ve víku.
- Spotřebič znovu zapněte.

Po práci



- Otočte vypínačem do pozice **0/off**
- Odpojte síťovou zástrčku.
- Sundejte mixovací nádobu otočením proti směru hodinových ručiček.
- Sundejte z mixovací nádoby víko.
- Vyprázdněte mixovací nádobu.
- Vyčistěte všechny části, viz příslušná kapitola „Čištění a údržba“

Práce se skleněnou mixovací nádobou (MMB42G0B)

Obrázek

- Postavte mixovací nádobu dnem vzhůru.
- Na držák s noži položte těsnění. Dávejte pozor na to, aby těsnění správně přiléhalo.

Důležitá upozornění

- Pokud je těsnění poškozené nebo nebylo přiloženo správně, může tekutina vytékat.
- Držák s noži uchopte za rukojeť a nasad'te ho do mixovací nádoby. Pozor na vyformování dílů (**Obrázek -2a!**)
 - Sklopte rukojeť (**Obrázek -2b!**)! Tím dojde k uzamčení držáku s noži v mixovací nádobě.
 - Otočte mixovací nádobu.
 - Nasad'te mixovací nádobu na pohon na motorovém bloku. Šipka na mixovací nádobě ukazuje na bod na bloku motoru.
 - Upevněte mixovací nádobu otočením po směru hodinových ručiček až k zarážce.
 - Vložte suroviny.
 - Nasad'te víko a zaklapněte ho až k zarážce.
 - Do doplňovacího otvoru nasad'te odměrku.
 - Zasuňte síťovou zástrčku.
 - Otočte vypínačem na požadované otáčky.
 - Během mixování držte okraj víka. Nepokládejte přitom ruku přes doplňovací otvor!

Doplnění surovin

- Otočte vypínačem do pozice **0/off**.
Bud'

- sundejte víko.
- Doplňte suroviny.

Nebo

- sundejte mixovací nádobu.
- Tekutiny a pevné (malé) suroviny doplňte doplňovacím otvorem ve víku.
- Spotřebič znovu zapněte.

Po práci

- Otočte vypínačem do pozice **0/off**.
- Odpojte síťovou zástrčku.
- Sejměte mixovací nádobu otočením proti směru hodinových ručiček.
- Sundejte z mixovací nádoby víko.
- Vyprázdněte mixovací nádobu.
- Otočte mixovací nádobu a obraťte ji otvorem dolů.
- Vyměňte držák s mixovacími noži. Vyklopte rukojeť směrem nahoru a vyměňte držák s mixovacími noži.
- Vyčistěte všechny části, viz příslušná kapitola „Čištění a údržba“.

Práce s nástavcem na smoothie

S tímto nástavcem se stane výroba smoothie z čerstvého ovoce, mléka, sojového mléka, jogurtu a šťáv obzvláště snadnou.

Obrázek

- Připravte mixér, jak bylo popsáno výše.
- Po nasazení a utažení mixovací nádoby nasadte do mixovací nádoby nástavec na smoothie.
- Nasadte víko a zaklapněte ho až k zarážce.
- Zasuňte síťovou zástrčku.
- Doplňovacím otvorem vložte do mixovací nádoby suroviny, ovoce případně předtím nakrájejte na kousky.

Pozor!

Nedávejte do mixovací nádoby velké, tvrdé kusy, např. jádra z avokáda nebo švestek.

- Do doplňovacího otvoru nasadte odměrku.
- Spustte spotřebič.

Po práci

- Otočte vypínačem do pozice **0/off**
- Odpojte síťovou zástrčku.
- Sejměte mixovací nádobu otočením proti směru hodinových ručiček.
- Sundejte víko.
- Vyměňte z víka odměrku a zasuňte ji do nástavce na smoothie. Tím zabráníte tomu, aby se do nápoje dostali z nástavce tvrdé částičky.
- Vyprázdněte mixovací nádobu.
- Vyčistěte všechny části, viz příslušná kapitola „Čištění a údržba“.

Čištění a údržba

Spotřebič je bezúdržbový!

Důkladné čištění zaručí dlouhou životnost. Přehled čištění jednotlivých částí můžete vyvodit z obrázku .

Nebezpečí zasažení elektrickým proudem!

Blok motoru nikdy neponořujte do vody a nikdy ho nemýjте pod tekoucí vodou a v myčce nádobí.

Pozor!

Nepoužívejte žádné drhnuocí čisticí prostředky. Mohlo by dojít k poškození povrchu.

Tipy:

- Díly vyčistěte nejlépe ihned po použití. Tak na nich nepřischnou zbytky, nedojde k poškození plastu (např. éterickými oleji z koření).
- Při zpracování např. červeného zelí nebo mrkve se mohou zabarvit plastové části spotřebiče, které můžete odstranit kapkou stolního oleje.

Čištění bloku motoru

- Odpojte síťovou zástrčku.
- Otřete blok motoru vlhkým hadrem.
V případě potřeby použijte trochu mycího prostředku.
- Poté ho vytřete do sucha.

Čištění mixéru

Mixovací nádoba, víko a odměrka se mohou mýt v myčce nádobí.

Tip: Do nasazeného mixéru dejte trochu vody s mycím prostředkem
Na několik vteřin ho zapněte na stupeň **Pulse**. Vylijte vodu a vypláchněte mixér čistou vodou.

Čištění držáku s noži (pouze MMB42G0B)

⚠ Nebezpečí poranění ostrými noži!

Mixovací nože se nikdy nedotýkejte holými rukama. K čištění použijte kartáček.

Držák s noži nikdy nemyjte v myčce nádobí, nýbrž kartáčkem pod tekoucí vodou. Nenechávejte ho ležet ve vodě! Vyjměte těsnění a vyčistěte ho.

Pomoc při poruchách

⚠ Nebezpečí poranění!

Před odstraňováním jakékoli poruchy vytáhněte síťovou zástrčku.

Porucha:

Mixér se nespustí nebo se vypne během provozu.

Možná příčina:

Došlo k přetížení spotřebiče (např. nůž se zablokuje kouskem vložené potravin) a spustila se elektronická pojistka.

Odstranění:

- Otočte vypínačem do pozice **0/off**.
- Odpojte síťovou zástrčku.
- Odstraňte příčinu přetížení.
- Spotřebič opět spustěte.

Možná příčina:

Mixovací nádoba se uvolnila.

Odstranění:

- Otočte vypínačem do pozice **0/off**.
- Nasadte správně mixér a utáhněte ho až k zarážce.
- Spotřebič opět spustěte.

Důležité upozornění

Pokud nelze poruchu odstranit, obraťte se prosím na zákaznický servis / viz adresy zákaznických servisů na konci tohoto sešitu).

Recepty

Základní pokyny:

Pevné suroviny mixujte nejprve s polovičním množstvím tekutiny a poté přilijte zbývající tekutinu.

Během přípravy smoothie po vyprázdnění mixovací nádoby opět nasadte a zapněte ji krátce na nejvyšší otáčky, abyste získali zbývající tekutinu.

Majonéza

Upozornění: V mixéru můžete připravovat majonézu pouze z celých vajec.



Základní recept

1 vejce

15 g oleje nebo citronové šťávy

1 špetka soli

1 špetka cukru

250 ml oleje

Suroviny musí mít stejnou teplotu.

- Zapněte mixér na nízké otáčky.
- Několik vteřin míchejte na nízké otáčky suroviny (kromě oleje).
- Zapněte mixér na nejvyšší otáčky, trychtýřem nalijte olej a mixujte cca 2 minuty.

Horká čokoláda

(MMB42G0B)

50-75 g zmražené tabulkové čokolády

½ l horkého mléka, podle přání šlehačka a čokoládové hoblinky

- Nakrájejte tabulku čokolády na kousky (cca 1 cm) a celou ji rozsekejte v mixéru na nejvyšší otáčky.
- Vypněte mixér a trychtýřem přilijte mléko.
- Mixujte 1 minutu na nejvyšší otáčky.
- Nalijte horkou čokoládu do sklenic a podle přání servírujte se šlehačkou a čokoládovými hoblinkami.



Banánový zmrzlinový šejk

2-3 banány (cca 300 g)

2-3 vrchovaté lžice vanilkové nebo citronové zmrzliny (80-100 g)

2 balíčky vanilinového cukru

½ l mléka

- Do mixovací nádoby vložte všechny suroviny.
- Mixujte 1 minutu na nejvyšší otáčky.

Tip: Tento recept se podaří také s nástavcem na smoothie.



Ovocný pohár

(MMB42G0B)

250 g zmraženého ovoce

(např. jahody, banány, pomeranče, jablka)

50-100 g cukru

500 ml studené vody, zmrzlina dle přání

- Oloupejte ovoce a nakrájejte ho na kousky.
- Čerstvé ovoce před dalším zpracováním zmrazte.
- Všechny suroviny (kromě zmrzliny) vložte do mixovací nádoby.
- Mixujte 1 minutu na nejvyšší otáčky.
- Servírujte případně společně se zmrzlinou.



Koktejl pro sportovce

2-3 pomeranče (cca 600 g)

1-2 citróny (cca 150 g)

½-1 lžice cukru nebo medu

¼ l jablečného džusu

¼ l minerálky popřípadě kostky ledu

- Oloupejte pomeranče a citróny, nakrájejte je na kousky.
- Všechny suroviny (kromě jablečného džusu a minerálky) vložte do mixovací nádoby.
- Mixujte 1 minutu na nejvyšší otáčky.
- Přilijte jablečný džus a minerálku.
- Krátce mixujte, až je nápoj napěněný.
- Nalijte koktejl do sklenic a podle přání servírujte s kostkami ledu.



Zelené smoothie

1 zelené jablko (cca 100 g)

šťáva z jednoho citronu (cca 20 g)

20 g kapusty

10 g řapíkatého celeru

10 g lístků koriandru

10 g lněných semínek

1 g mleté skořice 250 g chlazené vody

- Nakrájejte jablka, řapíkatý celer a kapustu na kousky.
- Do mixovací nádoby nalijte trochu vody.
- Vložte všechny suroviny do nástavce na smoothie a zalijte je zbývající vodou.
- Mixujte 1 minutu na nejvyšší otáčky.

Tip: Tento recept se podaří také bez nástavce na smoothie.



Ovocná kaše (MMB42G0B)



- 400 g ovoce (vypeckované višně, maliny, rybíz, jahody, ostružiny)
100 ml višňového džusu
100 ml červeného vína
80 g cukru
1 balíček vanilinového cukru
2 polévková lžíce citronové šťávy
1 hřebíček (mletý)
1 špetka skořice (mleté)
8 plátků želatiny
- Namočte želatinu cca 10 minut do studené vody.
 - Povařte všechny suroviny (kromě želatiny).
 - Vymačkejte želatinu a rozpust'te ji v mikrovlnné troubě, nevařte ji.
 - Mixujte horké ovoce a želatinu cca 1 minutu na nízké otáčky.
 - Kaši naplňte do vychlazených a vodou vypláchnutých misek a vychladte ji.

V mixovací nádobě můžete zpracovat maximálně 500 ml horké tekutiny!

Tip: Ovočná kaše je dobrá se šlehačkou nebo vanilkovou omáčkou.

Bazalkové pesto



- 10 g jader piniových oříšků
3 g česneku
5 g soli
40 g parmezánu
10 g čerstvé bazalky
70 g olivového oleje
- Piniové oříšky, česnek, sůl a parmezán dejte do skleněné nádoby a nasad'te držák s noži.
 - Sekejte 15 vteřin na stupeň **Pulse**.
 - Přidejte bazalku a olivový olej a vše michejte 10 vteřin na stupeň **Pulse**.

Dýňová polévka (MMB42G0B)



- 600 g žlutomasé dýně 200 g brambor
1 l zeleninového vývaru
2 cibule
2 stroužky česneku mletý pepř a sůl
30 g másla
2 lžíce olivového oleje extra vergine
5-6 lístků bazalky
2-3 lístky šalvěje
1 větvička petržele 1 větvička tymiánu
1 větvička majoránky
¼ lžičky mleté skořice
strouhaný parmezán podle chuti
- Nakrájejte dýni na kusy a odstraňte slupku a jádra. Nakrájejte dýni na malé kousky.
 - Olupejte brambory a také je nakrájejte na malé kousky.
 - Olupejte cibule, nasekejte je na jemno a lehce je osmažte v pánvi s máslem, olivovým olejem a nasekaným česnekem.
 - Přidejte kousky dýně a brambor a za občasného míchání poduste doměkka. Postupně přilévejte zeleninový vývar a přidejte dohromady svázané bylinky.
 - Vařte 25-30 minut na mírný výkon a v případě potřeby přilijte další vývar.
 - Vyjměte svazek bylinek.
 - Ochut'te solí a pepřem, špetkou skořice a zjemněte kapkou olivového oleje extra vergine.
 - Po částech nalijte 500 ml polévky do mixovací nádoby a rozmixujte ji dohladka.
- V mixovací nádobě můžete zpracovat maximálně 500 ml horké tekutiny!**
- Před servírováním posypte jemně strouhaným parmezánem.

Mrkvová polévka s římským kmínem

780 g mrkve
720 ml vody
1 lžička římského
kmínu sůl a pepř



- Nakrájejte mrkve na kostky (cca 15x15 mm).
- Do mixovací nádoby dejte mrkev a vodu.
- Několik vteřin mixujte na maximální rychlost.
- Směs nalijte do hrnce a přidejte římský kmín.
- Vše vařte 30 minut. Během vaření můžete přilít vodu, pokud chcete mít polévku řidší.
- Ochutťe solí a pepřem.

Pokyny k likvidaci



Tento spotřebič je označen dle evropské směrnice 2012/19/EU o elektrických a elektronických zařízeních (waste electrical and electronic equipment - WEEE). Směrnice stanovuje rámec pro zpětný odběr a recyklaci starých zařízení, platný pro celou EU. O aktuálních možnostech likvidace se, prosím, informujte u specializovaného prodejce.

Záruční podmínky

Pro tento spotřebič platí záruční podmínky vydané naším příslušným zastoupením v zemi, kde byl spotřebič zakoupen. Záruční podmínky si můžete kdykoliv vyžádat u Vašeho specializovaného prodejce, u kterého jste spotřebič zakoupili, nebo přímo u našeho zastoupení v dané zemi. Záruční podmínky pro Českou Republiku a adresy naleznete na zadní straně sešitu. Mimoto jsou záruční podmínky uloženy na internetu na jmenované webové adrese.
Pro uplatnění záruky musíte v každém případě předložit doklad o koupi.

Změny jsou vyhrazeny.

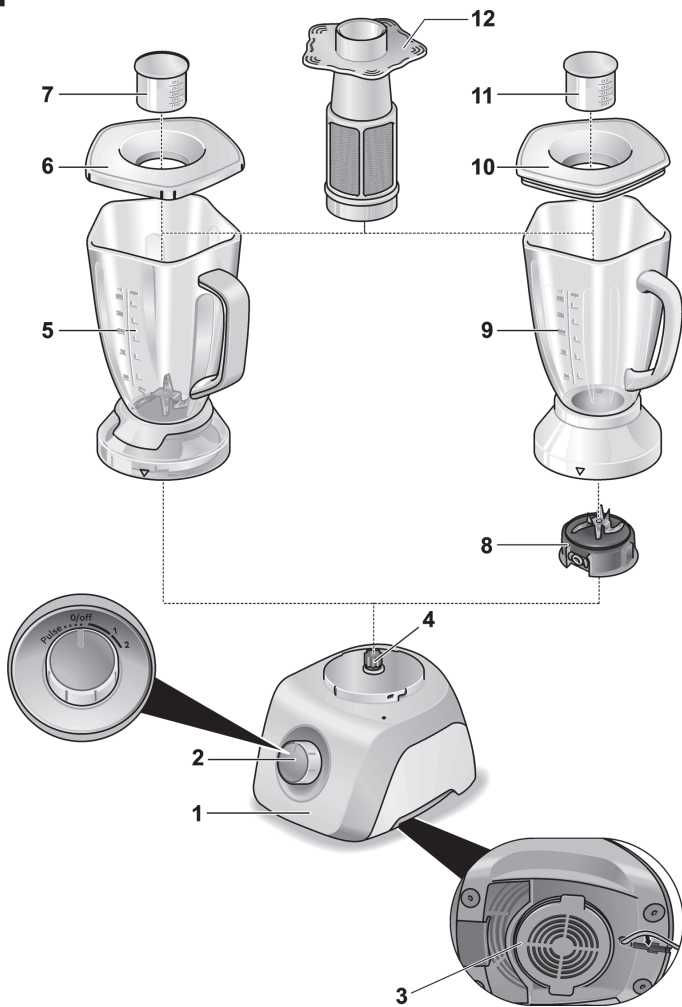
A

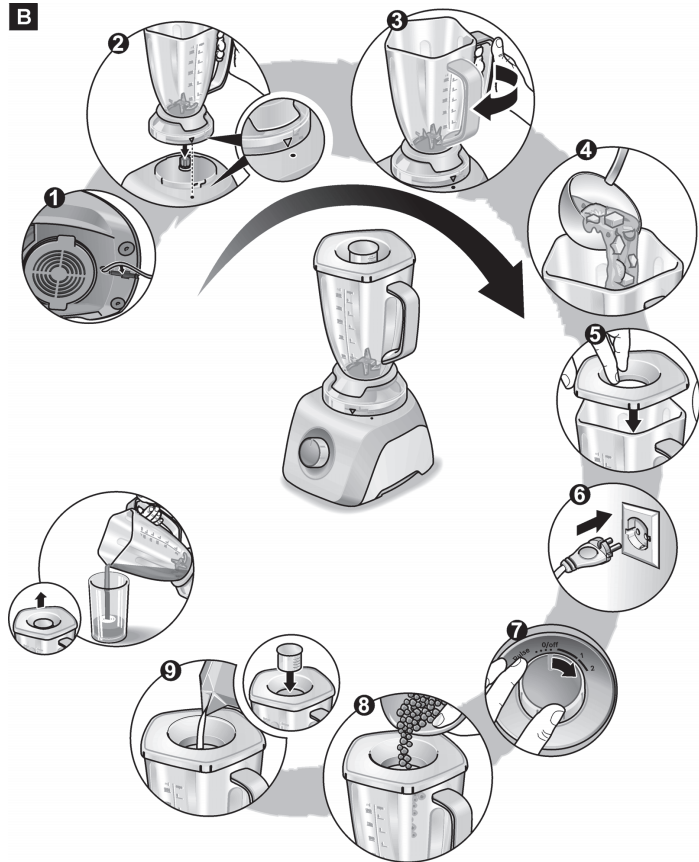
B

C

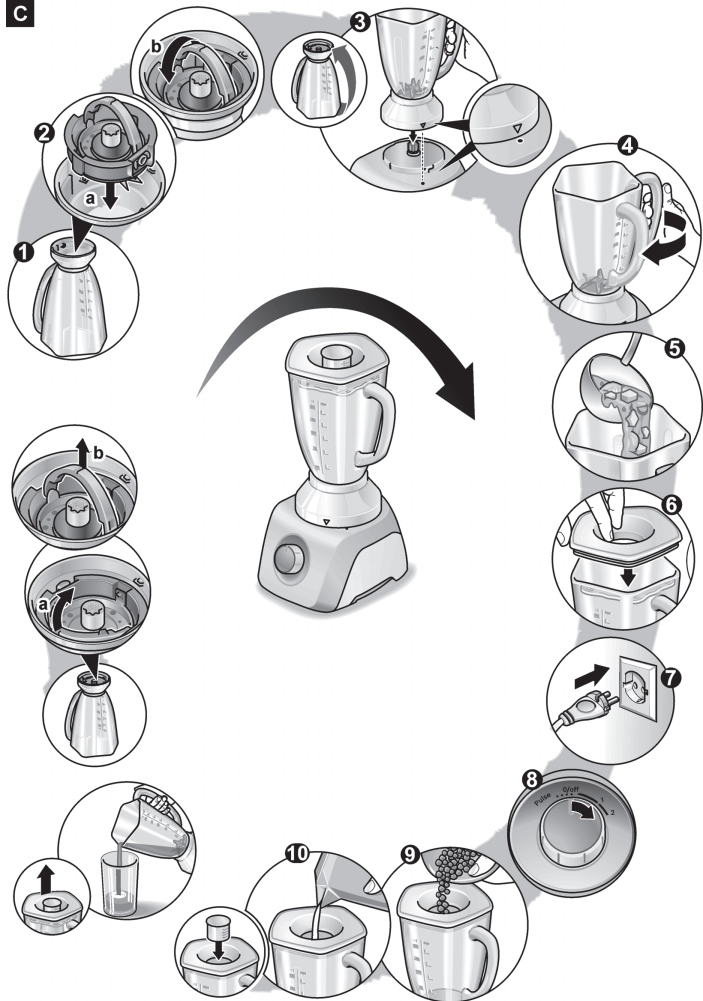

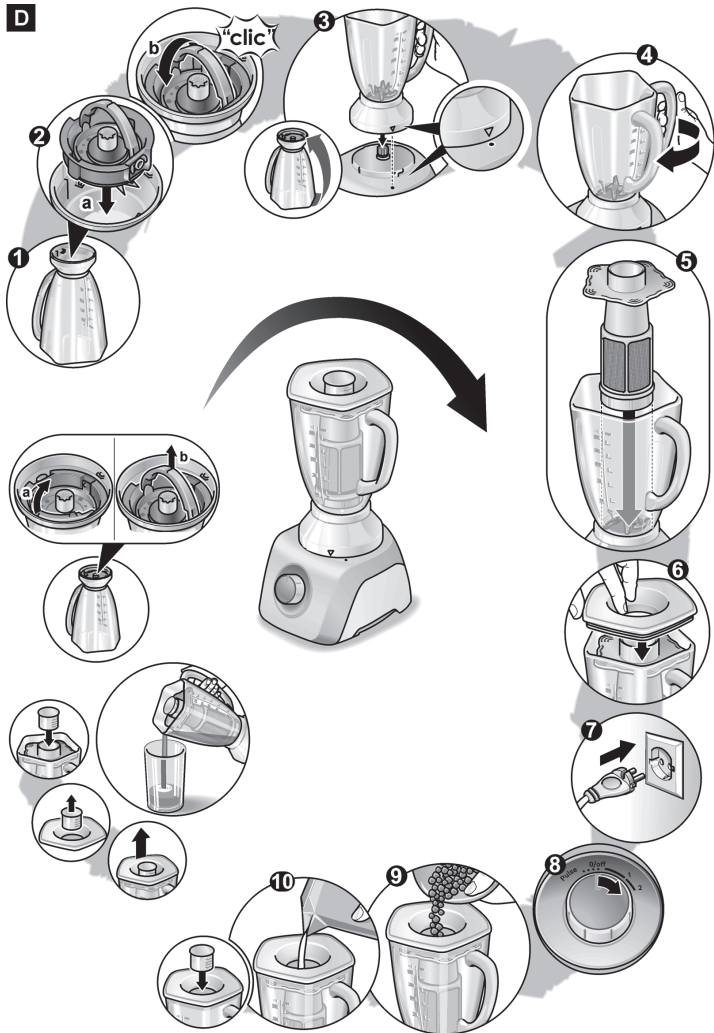

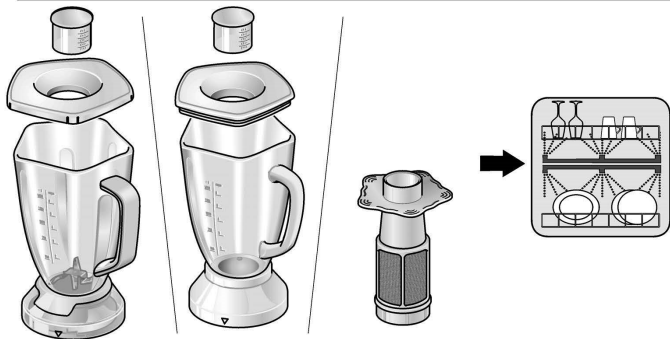
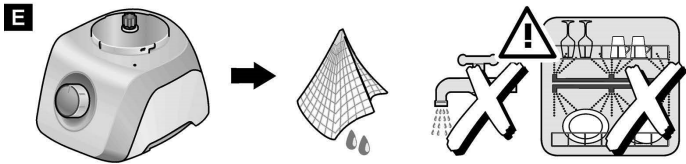























D



F

MMB21P0R	✓	✓		
MMB42G0B	✓		✓	

G						 MAX	
	✓		✓	1500 ml	60-180 s	2	
	✓		✓	 60 % 40 %	60-180 s	2	
	✓			500 ml	60 s	1 - 2	
	✓			10 x 10 g (100 g)	20 x 2 s	Pulse	
	✓	✓		100 g	 8-20 s  10 s	2	
	✓	✓		75 g	 6-12 x 2 s  3-6 x 2 s	Pulse	
			✓	50 g	 3-6 x 1 s	Pulse	
			✓	20 x 	 4-8 x 1 s	Pulse	
CNSM11 			✓	100 g	 5 s	2	
CNSM10 			✓	20 g	 5 s	2	

Záruční podmínky

společnosti BSH domácí spotřebiče s.r.o.

1. Záruka

Na tento výrobek je v souladu § 2113 a násl. zákona č. 89/2012 Sb., občanský zákoník, v platném znění, poskytována **záruka za jakost 24 měsíců** (dále jen „záruka“), která běží zpravidla od odevzdání výrobku zákazníkovi. Pokud byla sjednána delší záruka, řídí se tato speciálními pravidly.

Záruka 24 měsíců je poskytována pouze zákazníkovi spotřebiteli a jen na výrobek **k běžnému užívání v domácnosti**. Zákazníkovi podnikateli nebo jiné právnické osobě je poskytnuta 24 měsíční záruka za předpokladu, že se koupě netýká jeho podnikatelské činnosti (např. prádelna, ubytovací služby, restaurační zařízení apod.), způsob užívání je obdobný užívání v domácnosti a výrobek není prokazatelně přetěžován (kumulativně); v ostatních případech je poskytována záruka v délce 6 měsíců. Společnost BSH domácí spotřebiče s.r.o. si vyhrazuje právo omezit plnění záruky nad rámec 6 měsíců v případě, že bude zjevné, že spotřebič není provozován v souladu s výše uvedenými podmínkami.

2. Pořizovací doklad a záruční list

Základním průkazem práv zákazníka je **pořizovací doklad** (paragon, faktura, leasingová smlouva apod.). Pokud byl při prodeji vydán **záruční list**, je tento součástí výrobku s výrobním číslem uvedeným na přední straně tohoto záručního listu. Nedílnou součástí záručního listu je pořizovací doklad. Zákazník si ve vlastním zájmu pořizovací doklad i záruční list pečlivě uschová.

Bezplatný záruční servis je možno poskytnout jen v případě předložení pořizovacího dokladu nebo v případě prodloužené záruky i vyplněného záručního listu a vystaveného certifikátu, pokud byl vydán. Záruční list vyplňuje prodejce a je v zájmu zákazníka zkontrolovat správnost a úplnost uvedených údajů. Záruční list je platný pouze v originálu, na kopie nebude brán zřetel.

3. Uplatnění záruky

Zákazník má v rámci poskytnuté záruky právo na bezplatné, včasné a řádné odstranění reklamované vady výrobku, a to opravou, popřípadě – není-li to vzhledem k povaze (zn. příčině i projevu) vady neúměrné – právo na výměnu výrobku nebo jeho vadné součásti. Za zákonem stanovených podmínek může být poskytnuta sleva na výrobku anebo může být výrobek vrácen.

Záruční oprava se vztahuje výhradně na vady, které vzniknou průkazně v době platné záruky. Takto vzniklé vady je oprávněn odstranit pouze **autorizovaný servis**. Uplatnit záruku může zákazník u autorizovaného servisu nebo v prodejně, kde byl výrobek zakoupen, a to bez zbytečného odkladu, nejpozději však do konce záruční doby. Zvolí-li zákazník jiný, než nejbližší autorizovaný servis, bude na něm, aby nesl v souvislosti s tím zvýšené náklady.

Autorizovaný servis posoudí oprávněnost reklamace a podle povahy vady výrobku rozhodne o způsobu řešení reklamace.

Seznam autorizovaných servisů je k dispozici na www.bosch-home.cz.

Doba, po kterou zákazník nemůže výrobek z důvodu vady používat, se do záruční doby nepočítá. O tuto dobu se záruční doba prodlužuje. Při výměně se **běh záruční doby** neobnovuje. Při opravě nedochází k běhu nové záruční doby týkající se opravené součásti či součástíky.

Po provedení záruční opravy je autorizovaný servis povinen vydat zákazníkovi čitelnou kopii opravního listu. **Opravní list** slouží k prokazování práv zákazníka, proto je ve vlastním zájmu zákazníka před podpisem opravního listu zkontrolovat jeho obsah a kopii opravního listu pečlivě uschová.

Zákazník je povinen poskytnout autorizovanému servisu **součinnost** k ověření existence reklamované vady a k jejímu odstranění (včetně odpovídajícího potřebného vyzkoušení nebo demontáže výrobku).

Při uplatnění reklamace předá zákazník **výrobek čistý** v souladu s hygienickými předpisy nebo obecnými hygienickými zásadami včetně všech jeho součástí a příslušenství, umožňujících takové ověření a odstranění vady. V případě, že výrobek nedodá kompletní a je-li kompletnost výrobku nezbytná k zjištění existence reklamované vady a/nebo k jejímu odstranění, běh lhůty k vyřízení reklamace začíná až dodáním chybějících součástí.

4. Neoprávněnost reklamace

Reklamacie není oprávněná v případech, vznikla-li závada nebo poškození:

- prokazatelně nesprávným užíváním výrobku (např. v rozporu s návodem, s pokyny uvedenými na obalu výrobku či v záručním listě, užíváním v rozporu s obecně známými pravidly užívání předmětného výrobku, provozem při nesprávném napájecím napětí, připojování na nedovolené zdroje proudu, užíváním zboží v nevhodných podmínkách – vlhko, prašnost, extrémní tvrdost vody apod.) anebo jiným nesprávným jednáním uživatele (např. neodbornou instalací či zapojením);
- prokazatelně nedovolenými zásahy do přístroje (konstrukční nebo jiná úprava, neodborná montáž), živelnou katastrofou nebo mechanickým poškozením výrobku;
- nese-li předložený záruční list zjevné známky provedených změn údajů nebo je-li na výrobku odlišné výrobní číslo od toho, jež je uvedeno v záručním listě;
- u estetických komponentů, nezajišťujících funkčnost výrobku z důvodu:
 - transportního poškození nebo přemísťováním (poškrábání, promáčknutí, praskliny, rozbitá skla a police apod.)
 - nefunkčních estetických komponentů jako jsou madla, skla, ovládací spínače apod., které jsou důsledkem běžného opotřebení
 - změny barvy plastových komponentů (jedná se o běžný fyzikálně chemický jev po čase používání)
 - vady spotřebních materiálů, u kterých je doba životnosti daná charakterem součástky (žárovky, vodní filtry, vzduchové, prachové filtry, uhlíkové filtry všeho druhu, akumulátory, baterie, apod.)
 - vady příslušenství a volitelné vybavy, způsobené nevhodnou manipulací nebo nepřiměřeným zacházením

Ze záručních oprav jsou vyloučeny případy běžné údržby nebo čištění, instalace, programování, kontroly parametrů výrobku.

5. Náhradní díly

Záruka na samostatně prodané náhradní díly výrobku je poskytována v délce 6 měsíců, a to za předpokladu jeho odborné instalace.

6. Pozáruční servis

V případě placené pozáruční opravy provedené autorizovaným servisem se poskytuje záruka v délce 24 měsíců.

7. Rozšířená záruka nad rámec zákona

U spotřebičů (pračky, myčky) sériové vybavených systémem **Aqua-Stop** (patent BSH) je výrobcem poskytnuta záruka na škody způsobené chybou tohoto systému. Na tyto škody je zákazníkovi spotřebiteli poskytnuta náhrada, a to po celou dobu životnosti spotřebiče. Vyloučena je náhrada škody v případě, kdy nebyl spotřebič zapojen do elektrického obvodu pod proudem.

8. Upozornění pro prodejce

Prodejce je povinen vyplnit správně a úplně záruční list v den prodeje výrobku. Při případné předprodejní reklamaci je třeba předložit řádně vyplněný reklamační protokol a pořizovací doklad (fakturu).

9. Ochrana osobních údajů

Osobní údaje zákazníka kupujícího budou použity výhradně k účelům pro zpracování objednávek a k případnému vyřízení záruky v souladu se zák. č. 101/2000 Sb., o ochraně osobních údajů.

10. Prohlášení o hygienické nezávadnosti výrobků

Všechny výrobky distribuované společností BSH domácí spotřebiče s.r.o. a přicházející do styku s potravinami splňují požadavky o hygienické nezávadnosti dle zákona č.258/2000 Sb., vyhlášky 38/2001 Sb. Toto prohlášení se vztahuje na všechny výrobky přicházející do styku s potravinami uvedené v aktuálním ceníku společnosti BSH domácí spotřebiče s.r.o.

Ujištění dovozce o vydání prohlášení o shodě

Vážený zákazníku,

dle § 13, odst.5 zákona č.22/1997 Sb. Vás ujišťujeme, že na všechny výrobky distribuované společností BSH domácí spotřebiče s.r.o. našim obchodním partnerem bylo vydáno prohlášení o shodě ve smyslu zákona č. 22/1997 Sb a nařízení vlády č. 17/2003 Sb., 616/2006 Sb. a 22/2003 Sb. a příslušných nařízení vlády. Toto ujištění dovozce o vydání prohlášení o shodě se vztahuje na všechny výrobky včetně plynových spotřebičů, které jsou obsaženy v aktuálním ceníku firmy BSH domácí spotřebiče s.r.o.

B/S/H/

Kontakt na servis domácích spotřebičů BOSCH

BSH domácí spotřebiče s.r.o.
Radlická 350
158 00 Praha 5

Přijem oprav
Tel.: +420 251 095 546
Email: opravy@bshg.com

Objednávky příslušenství a náhradních dílů
Tel.: +420 251 095 556
Email: dily@bshg.com

Zákaznické poradenství
Tel.: +420 251 095 555
Email: bosch.spotrebice@bshg.com

Aktuální informace o servisu naleznete na internetových stránkách www.bosch-home.cz
Zde máte možnost sjednat opravu pomocí online formuláře.



Stolný mixér MMB42G0B



BOSCH

Srdečne vám blahoprajeme ku kúpe nového spotrebiča značky BOSCH. Ďalšie informácie o našich výrobkoch nájdete na našich internetových stránkach.

Obsah

K vašej bezpečnosti	3
Bezpečnostné systémy	5
Prehľad	5
Obsluha	5
Čistenie a údržba	7
Pomoc v prípade poruchy	8
Recepty	8
Pokyny na likvidáciu	11
Záručné podmienky	11

K vašej bezpečnosti

Pred použitím si pozorne prečítajte tento návod, v ktorom nájdete dôležité bezpečnostné pokyny a pokyny na obsluhu spotrebiča.

Nedodržanie pokynov na správne použitie spotrebiča vylučuje zodpovednosť výrobcu za akékoľvek týmto spôsobom vzniknuté škody. Tento spotrebič je určený na domáce alebo podobné, nepriemyselné použitie. Podobné použitie znamená, že je spotrebič určený na použitie napr. tak v kuchyniach pre zamestnancov obchodov a kancelárií, v poľnohospodárskych a iných prevádzkach, ako aj pre hostí v penziónoch, malých hoteloch a podobných ubytovacích zariadeniach. Spotrebič sa smie používať len na množstvo a na čas obvyklý pri použití v bežnej domácnosti.

Tento spotrebič je vhodný na miešanie tekutých, príp. polotuhých pokrmov, na rozomletie/sekanie surového ovocia a zeleniny, na výrobu kaše z pokrmov a na rozomletie hlboko zmrazených potravín (napr. ovocia) alebo kociek ľadu. Nesmie byť použitý na spracovanie iných surovín alebo hmôt.

Uschovajte si, prosím, návod na použitie. Pokiaľ budete spotrebič odovzdávať ďalšej osobe, nezabudnite odovzdať aj návod na použitie.

Všeobecné bezpečnostné pokyny

⚠ Nebezpečenstvo zasiahnutia elektrickým prúdom

Tento spotrebič nesmú používať deti.

Spotrebič a prívodný kábel uschovávajúte mimo dosahu detí. Osoby so zníženými psychickými, zmyslovými alebo duševnými schopnosťami alebo osoby s nedostatočnými skúsenosťami alebo vedomosťami smú spotrebič používať iba pod dohľadom, alebo pokiaľ boli poučené o bezpečnom používaní spotrebiča a rozumeli prípadným nebezpečenstvám spojeným s jeho používaním. Deti sa so spotrebičom nesmú hrať.

Spotrebič pripájajte a uvádzajte do prevádzky len spôsobom uvedeným na typovom štítku. Spotrebič je určený na použitie iba v uzatvorených miestnostiach.

Spotrebič používajte len v prípade, že samotný spotrebič a sieťový prívodný kábel nie sú poškodené.

Pred výmenou príslušenstva alebo častí, ktoré sa počas prevádzky pohybujú, musí byť spotrebič vypnutý a odpojený zo siete.

Spotrebič vždy odpojte zo siete pri opustení miestnosti, pred zostavením, demontážou alebo čistením.

Sieťový prívodný kábel neťahajte cez ostré hrany a horúce plochy.

Výmenu poškodeného sieťového pripojenia spotrebiča smie z bezpečnostných dôvodov vykonávať iba výrobca alebo jeho zákaznícky servis alebo podobne kvalifikovaná osoba. Opravu spotrebiča smie vykonávať iba náš zákaznícky servis.

Bezpečnostné pokyny k spotrebiču

⚠ Nebezpečenstvo poranenia

⚠ Nebezpečenstvo zasiahnutia elektrickým prúdom

Blok motora nikdy neponárajte do vody a nikdy ho neumývajte pod tečúcou vodou a v umývačke riadu.

Pri prerušení dodávky elektrického prúdu zostáva spotrebič zapnutý a po obnovení dodávky sa opäť rozbehne.

Odporúča sa nikdy nenechať spotrebič zapnutý dlhšie, ako je nutné na spracovanie mixovanej hmoty.

⚠ Nebezpečenstvo poranenia ostrými/rotujúcim pohonom!

Nikdy nesiahajte do nasadenej mixovacej nádoby.

Mixér vždy prevádzkujte v zloženom stave a s nasadeným vekom! Mixovaciú nádobu nasádzajte a snímajte len vtedy, keď je spotrebič vypnutý a pohon je v stave pokoja.

Po vypnutí nôž nejaký čas ešte dobieha.

⚠ Nebezpečenstvo oparenia!

Dávajte mimoriadny pozor pri spracovávaní horúcich surovín. Počas spracovávania horúcej mixovanej hmoty vychádza otvorom vo veku para.

Veko počas práce vždy pridržiujte jednou rukou. Nekladte pritom ruku cez doplnovací otvor!

Do mixovacej nádoby lejte maximálne 0,5 litra horúcej alebo spenenej tekutiny.

Bezpečnostné systémy

Poistka zapnutia

Spotrebič je možné zapnúť iba vtedy, keď je mixovacia nádoba pevne dotiahnutá až k zarážke.

Automatické vypnutie

Spotrebič sa vypne automaticky, pokiaľ sa mixovacia nádoba počas práce nedopatrením uvoľní. Pozrite príslušnú kapitolu „Pomoc v prípade poruchy“.

Prehľad

V tomto návode na použitie sú popísané rôzne modely. Na stranách s ilustráciami sa nachádza prehľad rôznych modelov (Obrázok 1).

Prosím, rozložte si stránky s ilustráciami.

1 Blok motora

2 Otočný vypínač

0/off = Stop

1 = najnižšie otáčky

2 = najvyššie otáčky

Pulse = Impulzové zapnutie na najvyššie otáčky, držte vypínač požadovaný čas

3 Navíjač kábla

4 Pohon

Plastová mixovacia nádoba (MMB21P0R)

5 Mixovacia nádoba s nožmi

Nespracovávajúte žiadne hlboko zmrazené suroviny (okrem kociek ľadu).

6 Veko s doplnovacím otvorom

7 Mixovacia nádoba so stupnicou (max. 50 ml)

Sklenená mixovacia nádoba (MMB42G0B.)

8 Držiak s mixovacími nožmi a tesnenie

9 Mixovacia nádoba z borokremičitého skla

obzvlášť žiaruvzdorná, umožňuje tiež spracovanie veľmi horúcich surovín.

10 Veko s doplnovacím otvorom

11 Mixovacia nádoba so stupnicou (max. 50 ml)

12 Nadstavec na smoothie*

Na spracovanie ovocia a ďalších surovín na šťavy a smoothie. Nadstavec zaistí, že budú jadierka a ostatné pevné časti odfiltrované a nedostanú sa do nápoja.

* Nie je k dispozícii pri všetkých modeloch.

Obsluha

Mixér je vhodný na:

- miešanie a speňovanie tekutín,
- rozomletie a sekanie surového ovocia, zeleniny, orechov a čokolády,
- výrobu pyr z polievok, uvareného ovocia a zeleniny,
- prípravu majonézy a omáčok.

Dbajte na tabuľku, obrázok 6!

Upozornenie: Pokiaľ nie je univerzálny sekací nôž súčasťou dodávky, môžete si ho objednať cez zákaznícky servis (objednávacie číslo 12007111).

Spotrebič je vhodný na spracovanie nasledujúcich množstiev

Pevné potraviny	100 g
tekutiny	max. 1,5 l
Horúce alebo spenené tekutiny	max. 0,5 l

⚠ Nebezpečenstvo poranenia ostrými nožmi/rotujúcim pohonom!

Nikdy nesiahajte do nasadenej mixovacej nádoby. Mixér vždy prevádzkujte v zloženom stave a s nasadeným vekom! Mixovaciú nádobu nasadzujte a snímajte len vtedy, keď je spotrebič vypnutý a pohon je v stave pokoja. Po vypnutí nôž nejaký čas ešte dobieha.

⚠ Nebezpečenstvo oparenia!

Počas spracovávania horúcej mixovanej hmoty vychádza otvorom vo veku para. Do mixovacej nádoby lejte maximálne 0,5 litra horúcej alebo spenenej tekutiny.

Pozor!

Mixér nikdy nezapínajte naprázdno. Vždy pracujte s kompletne zostaveným spotrebičom. Mixovaciu nádobu po nasadení na blok motora pevne dotiahnite až k zarážke.

Odporúčania týkajúce sa pracovných otáčok

Horúce alebo spenené	1
Tekutiny	2
Výroba majonézy	2
Polievky, smoothie	2
Kokteily, mliečne	Pulse
Šejky, kocky ľadu	Pulse

Príprava

- Spotrebič a príslušenstvo pred prvým použitím dôkladne vyčistite, pozrite „Čistenie a údržba“
- Blok motora postavte na hladkú, stabilnú a čistú podložku.
- Odviňte kábel na požadovanú dĺžku.

Práca s plastovou mixovacou nádobou (MMB21P0R) Obrázok 3

- Nasadte mixovaciu nádobu na pohon na motorovom bloku. Šípka na mixovacej nádobe ukazuje na bod na bloku motora.
- Upevnite mixovaciu nádobu otočením v smere hodinových ručičiek až k zarážke.
- Vložte suroviny.
- Nasadte veko a zaklapnite ho až k zarážke. Nasadte odmerku do doplnovacieho otvoru.
- Zasuňte sieťovú zástrčku.
- Otočte vypínačom na požadované otáčky.
- Počas mixovania držte okraj veka. Nekladte pritom ruku cez doplnovací otvor!

Doplnenie surovín

- Otočte vypínačom do pozície **0/off** Buď zložte veko.
 - Doplnte suroviny.
- Alebo
- Zložte mixovaciu nádobu.

- Tekutiny a pevné (malé) suroviny doplňte doplnovacím otvorom vo veku.
- Spotrebič znovu zapnite.

Po práci

- Otočte vypínačom do pozície **0/off**
- Odpojte sieťovú zástrčku.
- Zložte mixovaciu nádobu otočením proti smeru hodinových ručičiek.
- Zložte z mixovacej nádoby veko.
- Vyprázdnite mixovaciu nádobu.
- Vyčistite všetky časti, pozrite príslušnú kapitolu „Čistenie a údržba“ .

Práca so sklenenou mixovacou nádobou (MMB42G0B) Obrázok 4

- Postavte mixovaciu nádobu dnom hore.
- Na držiak s nožmi položte tesnenie. Dávajte pozor na to, aby tesnenie správne priliehalo.

Dôležité upozornenia

Pokiaľ je tesnenie poškodené alebo nebolo priložené správne, môže tekutina vytekať.

- Držiak s nožmi uchopte za rukoväť a nasadte ho do mixovacej nádoby. Pozor na vyformovanie dielov (Obrázok 4-2a)!
- Sklopte rukoväť (Obrázok 4-2b)! Tým dôjde k uzamknutiu držiaka s nožmi v mixovacej nádobe.
- Otočte mixovaciu nádobu.
- Nasadte mixovaciu nádobu na pohon na motorovom bloku. Šípka na mixovacej nádobe ukazuje na bod na bloku motora.
- Upevnite mixovaciu nádobu otočením v smere hodinových ručičiek až k zarážke.
- Vložte suroviny.
- Nasadte veko a zaklapnite ho až k zarážke.
- Do doplnovacieho otvoru nasadte odmerku.
- Zasuňte sieťovú zástrčku.
- Otočte vypínačom na požadované otáčky.
- Počas mixovania držte okraj veka. Nekladte pritom ruku cez doplnovací otvor!

Doplnenie surovín

- Otočte vypínačom do pozície **0/off**
Bud' zložte veko

- Doplňte suroviny.

Alebo

- Zložte mixovaciu nádobu.
- Tekutiny a pevné (malé) suroviny doplňte doplňovacím otvorom vo veku.
- Spotrebič znovu zapnite. Po práci
- Otočte vypínačom do pozície **0/off**
- Odpojte sieťovú zástrčku.
- Snímte mixovaciu nádobu otočením proti smeru hodinových ručičiek.
- Zložte z mixovacej nádoby veko.
- Vyprázdňte mixovaciu nádobu.
- Otočte mixovaciu nádobu a obráťte ju otvorom dole.
- Vyberte držiak s mixovacími nožmi. Vyklopte rukoväť smerom hore a vyberte držiak s mixovacími nožmi.
- Vyčistite všetky časti, pozrite príslušnú kapitolu „Čistenie a údržba“.

Práca s nadstavcom na smoothie

S týmto nadstavcom sa stane výroba smoothie z čerstvého ovocia, mlieka, sójového mlieka, jogurtu a štiav obzvlášť ľahkou.

Obrázok **D**

- Pripravte mixér, ako bolo popísané vyššie.
- Po nasadení a dotiahnutí mixovacej nádoby nasadte do mixovacej nádoby nadstavec na smoothie.
- Nasadte veko a zaklapnite ho až k zarážke.
- Zasuňte sieťovú zástrčku.
- Doplňovacím otvorom vložte do mixovacej nádoby suroviny, ovocie predtým prípadne nakrájajte na kúsky.

- Do doplňovacieho otvoru nasadte odmerku.

- Spustíte spotrebič.

Po práci

- Otočte vypínačom do pozície **0/off**
- Odpojte sieťovú zástrčku.
- Snímte mixovaciu nádobu otočením proti smeru hodinových ručičiek.
- Zložte veko.
- Vyberte z veka odmerku a zasuňte ju do nadstavca na smoothie. Tým zabránite tomu, aby sa do nápoja dostali z nadstavca tvrdé čiastočky.
- Vyprázdňte mixovaciu nádobu.
- Vyčistite všetky časti, pozrite príslušnú kapitolu „Čistenie a údržba“

Čistenie a údržba

Spotrebič je bezúdržbový!

Dôkladné čistenie zaručí dlhú životnosť.

Prehľad čistenia jednotlivých častí môžete vyvodit' z obrázka **E**

⚠ Nebezpečenstvo zasiahnutia elektrickým prúdom!

Blok motora nikdy neponárajte do vody a nikdy ho neumývajte pod tečúcou vodou a v umývačke riadu.

Pozor!

Nepoužívajte žiadne abrazívne čistiace prostriedky. Mohlo by dôjsť k poškodeniu povrchu.

Tipy:

- Diely vyčistite najlepšie ihneď po použití.
Tak na nich neprischnú zvyšky, nedôjde k poškodeniu plastu (napr. éterickými olejmi z korení).
- Pri spracovaní napr. červenej kapusty alebo mrkvy sa môžu zafarbiť plastové časti spotrebiča, ktoré môžete odstrániť kvapkou stolného oleja.

Čistenie bloku motora

- Odpojte sieťovú zástrčku.
- Utrite blok motora vlhkou handrou. V prípade potreby použite trochu umývacieho prostriedku.
- Potom ho vytrite do sucha.

Čistenie mixéra

Mixovacia nádoba, veko a odmerka sa môžu umývať v umývačke riadu.

Tip: Do nasadeného mixéra dajte trochu vody s umývacím prostriedkom. Na niekoľko sekúnd ho zapnite na stupeň **Pulse**. Vylejte vodu a vypláchnite mixér čistou vodou.

Čistenie držiaka s nožmi (iba MMB42G0B)

⚠ Nebezpečenstvo poranenia ostrými nožmi!

Mixovacieho noža sa nikdy nedotýkajte holými rukami. Na čistenie použite kefkou. Držiak s nožmi nikdy neumývajte v umývačke riadu, ale kefkou pod tečúcou vodou. Nenechávajte ho ležať vo vode! Vyberte tesnenie a vyčistite ho.

Pomoc pri poruchách

⚠ Nebezpečenstvo poranenia

Pred odstraňovaním akejkoľvek poruchy vyťahnite sieťovú zástrčku.

Porucha:

Mixér sa nespustí alebo sa vypne počas prevádzky.

Možná príčina:

Došlo k preťaženiu spotrebiča (napr. nôž sa zablokuje kúskom vlozenej potraviny) a spustila sa elektronická poisťka.

Odstránenie:

- Otočte vypínačom do pozície **0/off**
- Odpojte sieťovú zástrčku.
- Odstráňte príčinu preťaženia.
- Spotrebič opäť spustite.

Možná príčina:

Mixovacia nádoba sa uvoľnila.

Odstránenie:

- Otočte vypínačom do pozície **0/off**
- Nasadte správne mixér a dotiahnite ho až k záložke.
- Spotrebič opäť spustite.

Dôležité upozornenie

Pokiaľ nie je možné poruchu odstrániť, obráťte sa, prosím, na zákaznícky servis (pozrite adresy zákazníckych servisov na konci tejto brožúry).

Recepty

Základné pokyny:

Pevné suroviny mixujte najprv s polovičným množstvom tekutiny a potom prilejte zvyšnú tekutinu. Počas prípravy smoothie po vyprázdnení mixovaciu nádobu opäť nasadte a zapnite ju krátko na najvyššie otáčky, aby ste získali zvyšnú tekutinu.

Majonéza

Upozornenie: V mixéri môžete pripravovať majonézu iba z celých vajec.



Základný recept

1 vajce

15 g oleja alebo citrónovej šťavy

1 štipka soli

1 štipka cukru

250 ml oleja

Suroviny musia mať rovnakú teplotu.

- Zapnite mixér na nízke otáčky.
- Niekoľko sekúnd miešajte pri nízkych otáčkach suroviny (okrem oleja).
- Zapnite mixér na najvyššie otáčky, lievikom nalejte olej a mixujte cca 2 minúty.

Horúca čokoláda (MMB42G0B)

50 – 75 g zmrazenej tabuľkovej čokolády

½ l horúceho mlieka

podľa prania šľahačka a čokoládové hoblíky



- Nakrájajte tabuľku čokolády na kúsky (cca 1 cm) a celú ju rozsekajte v mixéri pri najvyšších otáčkach.
- Vypnite mixér a lievikom priliejte mlieko.
- Mixujte 1 minútu pri najvyšších otáčkach.
- Nalejte horúcu čokoládu do pohárov a podľa prania servírujte so šľahačkou a čokoládovými hoblíkmi.

Banánový zmrzlinový šejk

2 – 3 banány (cca 300 g)

2 – 3 vrchovaté lyžice vanilkovej alebo citrónovej zmrzliny (80 – 100 g)

2 balíčky vanilínového cukru

½ l mlieka

- Do mixovacej nádoby vložte všetky suroviny.
- Mixujte 1 minútu pri najvyšších otáčkach.

Tip: Tento recept sa podarí tiež s nadstavcom na smoothie.

Ovocný pohár (MMB42G0B)

250 g zmrazeného ovocia

(napr. jahody, banány, pomaranče, jablká)

50 – 100 g cukru

500 ml studenej vody, zmrzlina podľa prania

- Olúpte ovocie a nakrájajte ho na kúsky.
- Čerstvé ovocie pred ďalším spracovaním zmrazte.
- Všetky suroviny (okrem zmrzliny) vložte do mixovacej nádoby.
- Mixujte 1 minútu pri najvyšších otáčkach.
- Servírujte prípadne spoločne



Kokteil pre športovcov

2 – 3 pomaranče (cca 600 g)

1 – 2 citróny (cca 150 g)

½ – 1 lyžica cukru alebo medu

¼ l jablčného džúsu

¼ l minerálky, prípadne kocky ľadu

- Olúpte pomaranče a citróny, nakrájajte ich na kúsky.
- Všetky suroviny (okrem jablčného džúsu a minerálky) vložte do mixovacej nádoby.
- Mixujte 1 minútu pri najvyšších otáčkach.
- Priliejte jablčný džús a minerálku.
- Krátko mixujte, až je nápoj spenený.
- Nalejte kokteil do pohárov a podľa prania servírujte s kockami ľadu.

Zelené smoothie

1 zelené jablko (cca 100 g)

šľava z jedného citróna (cca 20 g)

20 g kapusty

10 g zelerovej vňate

10 g lístkov koriandru

10 g ľanových semienok

1 g mletej škorice 250 g chladenej vody

- Nakrájajte jablko, zelerovú vňať a kapustu na kúsky.
- Do mixovacej nádoby nalejte trochu vody.
- Vložte všetky suroviny do nadstavca na smoothie a zalejte ich zvýšnou vodou.
- Mixujte 1 minútu pri najvyšších otáčkach.

Tip: Tento recept sa podarí aj bez nadstavca na smoothie.



Ovocná kaša (MMB42G0B)



400 g ovocia (vykôstkované višne, maliny, ríbezle, jahody, ostružiny)
100 ml višňového džúsu
100 ml červeného vína
80 g cukru 1balíček vanilínového cukru
2polievková lyžica citrónovej šťavy
1 klinček (mletý)
1 štipka škoric (mlejtej)
8 plátkov želatíny

- Namočte želatínu na cca 10 minút do studenej vody.
- Povarte všetky suroviny (okrem želatíny).
- Vytlačte želatínu a rozpustite ju v mikrovlnnej rúre, nevarujte ju.
- Mixujte horúce ovocie a želatínu cca 1 minútu pri nízkych otáčkach.
- Kašu naplňte do vychladených a vodou vypláchnutých misiek a vychladte ju.

V mixovacej nádobe môžete spracovať maximálne 500 ml horúcej tekutiny!

Tip: Ovocná kaša je dobrá so šľahačkou alebo vanilkovou omáčkou.

Bazalkové pesto



10 g jadier píniových orieškov
3 g cesnaku
5 g soli
40 g parmezánu
10 g čerstvej bazalky
70 g olivového oleja

- Píniové oriešky, cesnak, soľ a parmezán dajte do sklenenej nádoby a nasadte držiak s nožmi.
- Sekajte 15 sekúnd na stupeň **Pulse**.
- Pridajte bazalku a olivový olej a všetko miešajte 10 sekúnd na stupeň **Pulse**

Tekvicová polievka (MMB42G0B)



600 g žltej tekvice
200 g zemiakov 1 l zeleninového vývaru
2 cibule, 2 strúčiky cesnaku
mleté čierne korenie a soľ

30 g masla
2 lyžice olivového oleja extra vergine
5 – 6 lístkov bazalky
2 – 3 lístky šalvie
1 vetvička petržlenu
1 vetvička tymianu
1 vetvička majoránu
¼ lyžičky mletej škoric
strúhaný parmezán podľa chuti

- Nakrájajte tekvicu na kusy a odstráňte šupku a jadrá. Nakrájajte tekvicu na malé kúsky.
- Olúpte zemiaky a tiež ich nakrájajte na malé kúsky.
- Ošúpte cibuľu, nasekajte ich na jemno a ľahko ich osmažte v panvici s maslom, olivovým olejom a nasekaným cesnakom.
- Pridajte kúsky tekvice a zemiakov a za občasného miešania poduste domätko.
- Postupne prilievajte zeleninový vývar a pridajte dohromady zviazané bylinky.
- Varte 25 – 30 minút na miernom výkone a v prípade potreby prilejte ďalší vývar.
- Vyberte zväzok bylín.
- Ochutajte soľou a čiernym korením, štipkou škoric a zjemnite kvapkou olivového oleja extra vergine.
- Po častiach nalejte 500 ml polievky do mixovacej nádoby a rozmixujte ju dohladka.

V mixovacej nádobe môžete spracovať maximálne 500 ml horúcej tekutiny!

- Pred servírovaním posypte jemne strúhaným parmezánom.

Mrkvová polievka s rímskou rascou

780 g mrkvy

720 ml vody

1 lyžička rímskej rasce, soľ
a čierne korenie

- Nakrájajte mrkvu na kocky (cca 15 × 15 mm).
- Do mixovacej nádoby dajte mrkvu a vodu.
- Niekoľko sekúnd mixujte na maximálnu rýchlosť.
- Zmes nalejte do hrnca a pridajte rímsku rascu.
- Všetko varte 30 minút. Počas varenia môžete priliať vodu, pokiaľ chcete mať polievku redšiu.
- Ochutťe soľou a čiernym korením.



Pokyny na likvidáciu



Tento spotrebič je označený podľa európskej smernice 2012/19/EU o elektrických a elektronických zariadeniach (waste electrical and electronic equipment – WEEE). Smernica stanovuje rámec pre spätný odber a recykláciu starých zariadení, platný pre celú EÚ. O aktuálnych možnostiach likvidácie sa, prosím, informujte u špecializovaného predajcu.

Záručné podmienky

Pre tento spotrebič platia záručné podmienky vydané naším príslušným zastúpením v krajine, kde bol spotrebič zakúpený. Záručné podmienky si môžete kedykoľvek vyžiadať u vášho špecializovaného predajcu, u ktorého ste spotrebič zakúpili, alebo priamo u nášho zastúpenia v danej krajine. Záručné podmienky pre Slovensko a adresy nájdete na zadnej strane brožúry. Okrem toho sú záručné podmienky uložené na internete na menovanej webovej adrese. Pre uplatnenie záruky musíte v každom prípade predložiť doklad o kúpe.

Zmeny sú vyhradené.

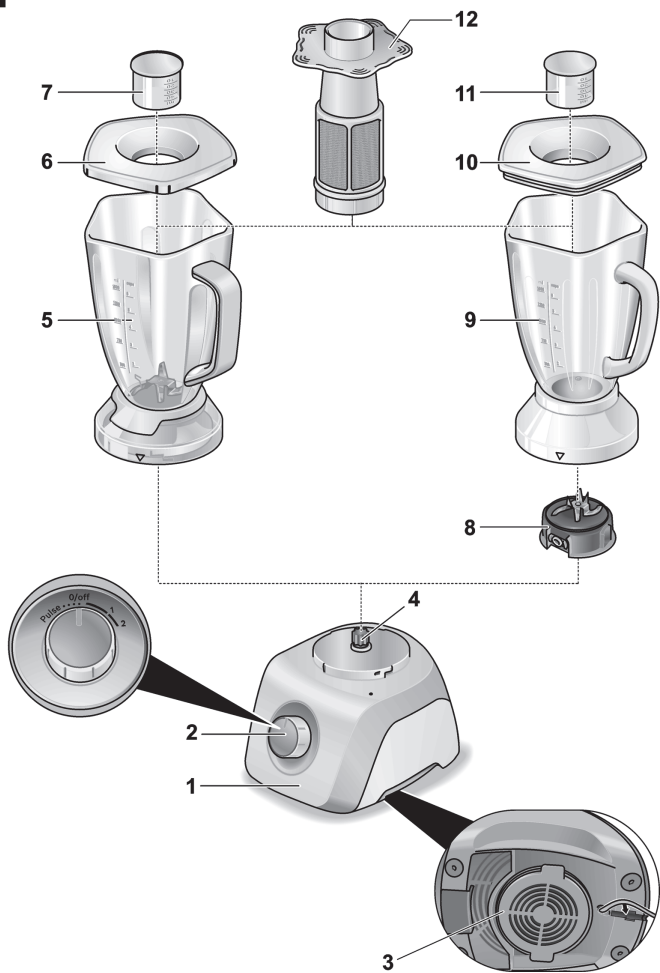
A

B

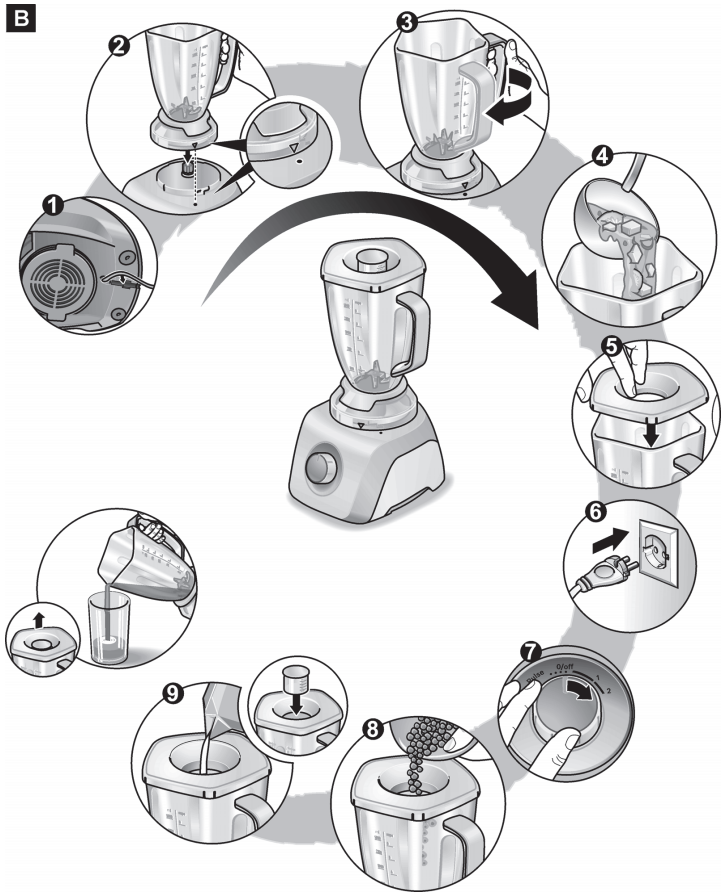

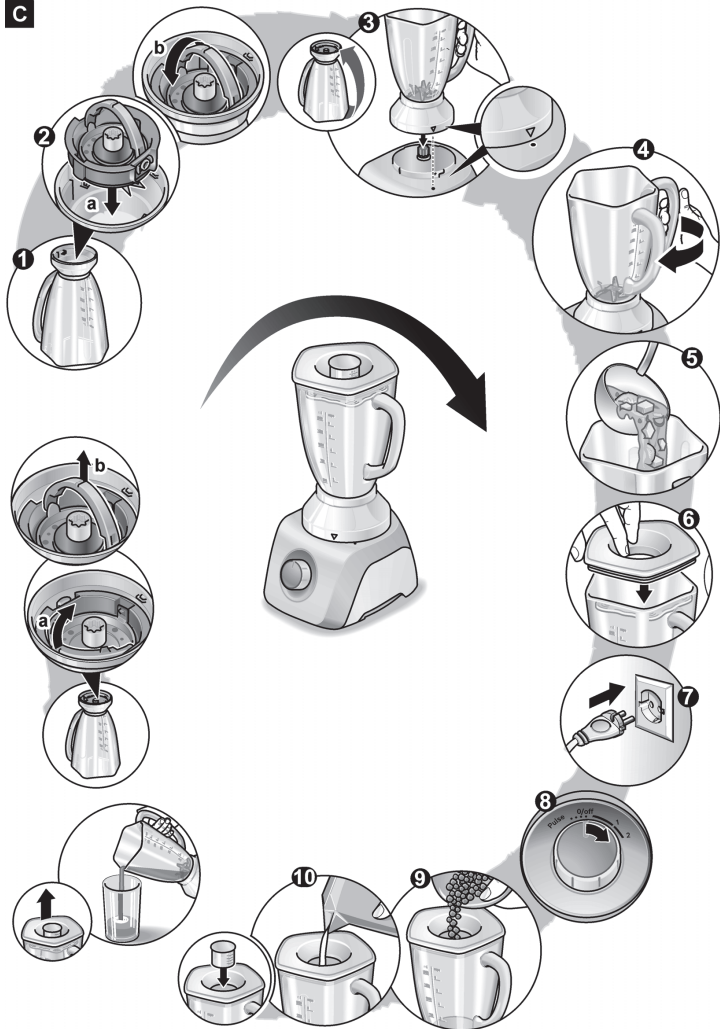
C



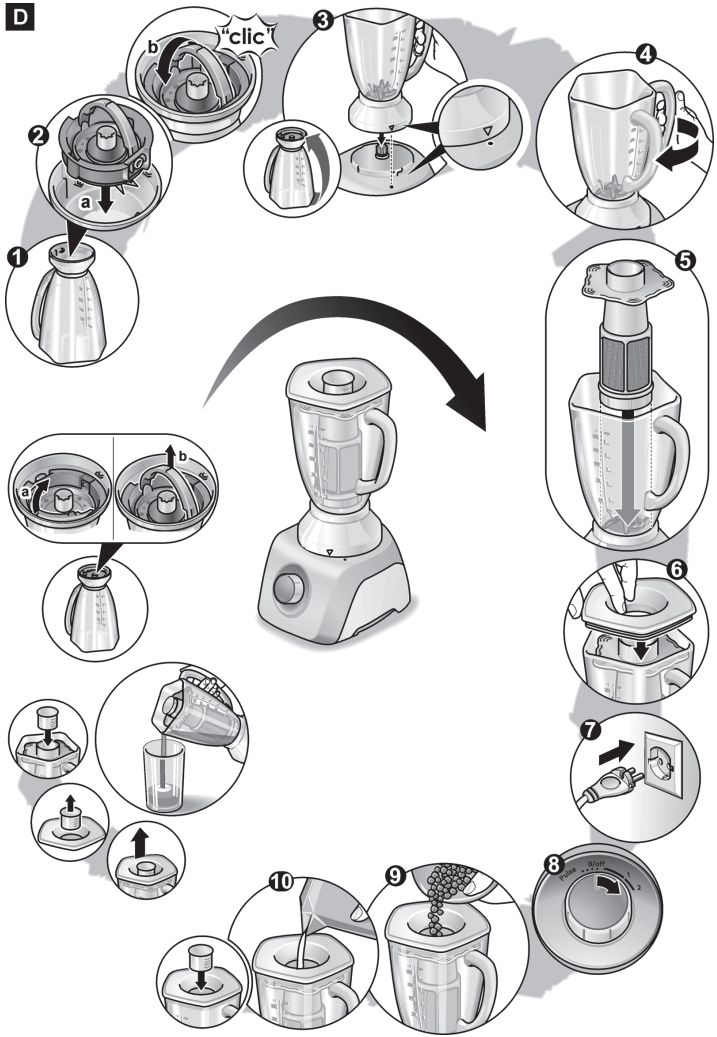

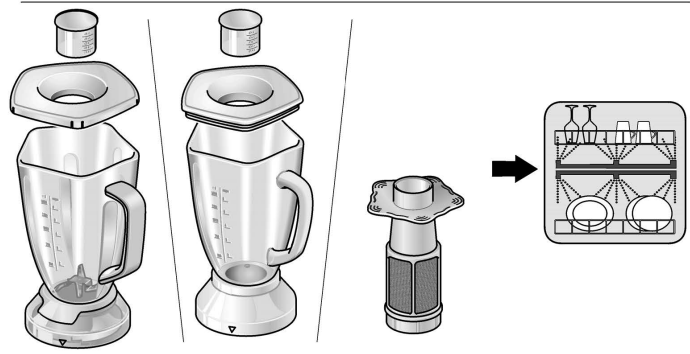
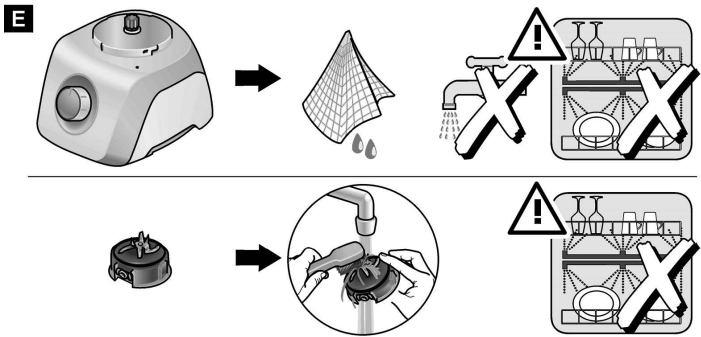





















D





F

MMB21P0R	✓	✓		
MMB42G0B	✓		✓	

G						 MAX	
	✓		✓	1500 ml	60-180 s	2	
	✓		✓	 60 % 40 %	60-180 s	2	
	✓			500 ml	60 s	1 - 2	
	✓			10 x 10 g (100 g)	20 x 2 s	Pulse	
	✓	✓		100 g	 8-20 s  10 s	2	
	✓	✓		75 g	 6-12 x 2 s  3-6 x 2 s	Pulse	
			✓	50 g	 3-6 x 1 s	Pulse	
			✓	20 x 	 4-8 x 1 s	Pulse	
CNSM11 			✓	100 g	 5 s	2	
CNSM10 			✓	20 g	 5 s	2	

**BOSCH**

Stvorené pre život

Záručný list

firmy **BSH** domáci spotrebiče s.r.o.**2 roky**záruka od výrobcu
na všetky spotrebičeDovozca: **BSH domáci spotrebiče s.r.o.**

Radlická 350

158 00 Praha 5

Výrobok:	Produktové číslo: E-Nr.
	Poradové číslo: FD
Dátum predaja, pečiatka, podpis	Dátum montáže, pečiatka, podpis

Predajca je povinný úplne a čitateľne vyplniť všetky požadované údaje v záručnom liste v deň predaja spotrebiča. Neoddeliteľnou súčasťou tohto záručného listu je daňový doklad o predaji výrobku.

Záručný list je dokladom práv spotrebiteľa v zmysle Občianskeho zákonníka. Je súčasťou výrobku s výrobným číslom uvedeným na prednej strane tohto záručného listu, zvlášť v prípadoch dlhších než zákonom daná záručná lehota je záručný list jedným z dokázateľných prostriedkov práv užívateľa. Je v záujme spotrebiteľa, aby si skontroloval správnosť a úplnosť všetkých uvedených údajov, ako i to, či dostal od predajcu záručný list so správnym označením pre uvedený druh výrobku.

Odporúča sa, aby výrobky montoval a uviedol do prevádzky autorizovaný servis, ktorý poskytuje záruku odbornej montáže, predvedenie a preskúšanie výrobku.

Montáž a inštalácia spotrebiča musí byť vykonaná v súlade s vyhláškou ÚBP SR č. 718/2002 Z. z. súvisiacich predpisov a noriem v platnom znení.

Pred montážou výrobku je nutné, aby boli splnené všetky podmienky pre pripojenie na inžinierske siete podľa platných noriem a podľa návodu na použitie.

Zápisy o uskutočnených opravách:

Dátum objed. opravy	Dátum dokončenia	Číslo oprav. listu	Stručný opis poruchy

Upozornenie pre predajcov

Predajca je povinný dať zákazníkovi platný doklad o predaji, kde bude uvedený dátum predaja a označenie spotrebiča, a súčasťou dokladu o kúpe tovaru je správne a úplne vyplnený záručný list v deň predaja výrobku. V prípade predpredajnej reklamácie je potrebné predložiť riadne vyplnený reklamačný protokol.

Záručné podmienky

- na výrobok sa poskytuje záručná lehota **24 mesiacov** odo dňa zakúpenia výrobku kupujúcim
- spotrebiteľ je oprávnený chybu vytknúť do šiestich mesiacov od jej zistenia, najneskôr však do uplynutia záručnej lehoty
- pri reklamácií je podmienkou predložiť platný daňový doklad o kúpe výrobku (napr. pokladničný blok, faktúru a pod.)
- ak je výrobok používaný na iný než výrobcom stanovený účel alebo je výrobok používaný v rámci predmetu obchodnej činnosti, poskytuje sa záručná lehota 6 mesiacov odo dňa zakúpenia, keďže spotrebiče sú určené výhradne na použitie v domácnosti
- za chybu výrobku sa nepovažuje jeho nadmerné opotrebovanie a z toho vyplývajúce absencie niektorých pôvodných vlastností, ktoré boli spôsobené napr. zanedbaním bežnej údržby, čistenia, nadmerným používaním výrobku
- záručná lehota neplatí počas obdobia, keď kupujúci nemôže užívať tovar pre jeho chyby, za ktoré zodpovedá predávajúci
- ak nebude zistená žiadna porucha, na ktorú sa vzťahuje bezplatná záručná oprava, alebo bude zistená porucha nezavinená výrobcom, hradí náklady spojené s vyslaním servisného technika osoba, ktorá uplatnila nárok na túto opravu
- záručné opravy vykonávajú autorizované servisné strediská podľa zoznamu uvedeného v tomto záručnom liste

Právo na bezplatnú opravu výrobku na náklady BSH domáci spotrebiče s.r.o., organizačná zložka Bratislava, zaniká, ak:

- je nečitateľný výrobný štítok alebo na výrobku chýba,
- údaje na doklade o predaji sa líšia od údajov uvedených na výrobnom štítku spotrebiča,
- výrobok bol namontovaný v rozpore s návodom na montáž, prípadne nebol dodržaný súlad s platnými STN alebo s návodom na obsluhu,
- výrobok bol neodborne namontovaný alebo nebol uvedený do prevádzky organizáciou oprávnenou v zmysle vyhlášky ÚBP SR č. 718/2002 Z. z., platí pre plynové spotrebiče a spotrebiče s elektrickým napájaním 400 V, ako i pre spotrebiče dodávané bez elektrického kábla, prípadne bez elektrickej koncovky,
- bola vykonaná konštrukčná zmena alebo zásah do výrobku neoprávnenou osobou,
- porucha na výrobku vznikla použitím neoriginálnych náhradných dielov alebo príslušenstva,
- ide o poškodenie: mechanické, nadmernou záťažou, v dôsledku vodného kameňa, neodborného zapojenia, živelnou pohromou, vonkajšími vplyvmi a pod.

Vyhlásenie o hygienickej neškodnosti výrobku

Všetky výrobky distribuované spoločnosťou BSH domáci spotrebiče s.r.o., organizačná zložka Bratislava, prichádzajúce do styku s potravinami **spĺňajú požiadavky** o hygienickej neškodnosti podľa **európskej normy EC 1935/2004**. Toto vyhlásenie sa vzťahuje na všetky výrobky prichádzajúce do styku s potravinami uvedené v aktuálnom cenníku BSH domáci spotrebiče s.r.o., organizačná zložka Bratislava.

Symbol uvedený na výrobku alebo jeho obale upozorňuje na to, že výrobok po skončení jeho životnosti nepatrí k bežnému domácejmu odpadu, ale ho treba odovzdať do špeciálnej zberne odpadu na recyklovanie elektrických alebo elektronických spotrebičov. Vašou podporou správnej likvidácie pomáhate opäť získať cenné suroviny a chrániť tak životné prostredie. Ďalšie informácie o recyklovaní tohto výrobku získate na miestnom úrade, v zberni odpadu alebo v združení Envidom, ktoré zabezpečuje zber, prepravu, spracovanie, recykláciu a ekologické zneškodňovanie elektroodpadu v zmysle zákona.



Uistenie dovozcu o vydaní vyhlásenia o zhode

Vážený zákazník,

Podľa zákona č. 264/1999 Z. z. Vás uistujeme, že na všetky výrobky distribuované spoločnosťou BSH domáci spotrebiče s. r. o. našim obchodným partnerom, bolo vydané prehlásenie o zhode v zmysle zákona č. 264/1999 Z. z. a príslušných nariadení vlády. Toto uistenie dovozcu o vydaní prehlásenia o zhode sa vzťahuje na všetky výrobky vrátane plynových spotrebičov, ktoré sú obsiahnuté v aktuálnom cenníku firmy BSH domáci spotrebiče s. r. o.

Kontakt na servis domácich spotrebičov BOSCH

Dodávateľ:

BSH domácí spotřebiče s.r.o.
Radlická 350
158 00 Praha 5

Příjem opráv:

Tel.: +421 244 450 808
Email: **opravy@bshg.com**

Objednávky príslušenstva a náhradných dielov:

Tel.: +421 244 452 041
Email: **dily@bshg.com**

Zákaznícke poradenstvo:

Tel.: +421 244 452 041
Email: **bosch.spotrebice@bshg.com**

Aktuálne informácie o servise nájdete na internetových stránkach www.bosch-home.sk

Tu máte možnosť si dojednať opravu pomocou online formulára.