



MMB64G3M



BOSCH

cz Návod k použití



Srdečně blahopřejeme ke koupi Vašeho nového spotřebiče značky BOSCH. Rozhodli jste se pro moderní a kvalitní domácí spotřebič. Informace o dalších výrobcích naleznete na našich internetových stránkách.

Obsah

K Vaší bezpečnosti.....	3
Přehled	5
Obsluha.....	6
Čištění a údržba.....	8
Recepty.....	9
Pokyny k likvidaci.....	12
Záruční podmínky	12

K Vaší bezpečnosti

Před použitím si pozorně přečtěte tento návod, ve kterém naleznete důležité bezpečnostní pokyny a pokyny k obsluze spotřebiče.

Pokud nebudou dodrženy pokyny ke správnému použití spotřebiče, nenese výrobce odpovědnost za jakékoli tímto způsobem vzniklé škody.

Tento spotřebič je určen k domácímu nebo podobnému, neprůmyslovému použití. Podobné použití znamená, že je spotřebič určen k použití např. jak v kuchyních pro zaměstnance obchodů a kancelářích, v zemědělských a jiných provozech, tak pro hosty v penzionech, malých hotelech a podobných ubytovacích zařízeních.

Spotřebič se smí používat jen na obvyklé množství a po dobu obvyklou jako v běžné domácnosti.

Tento spotřebič je vhodný k míchání tekutých, popř. polotuhých pokrmů, k rozmělnění/sekání syrového ovoce a zeleniny, k výrobě kaše z pokrmů a k rozmělnění hluboce zmrazených potravin (např. ovoce) nebo kostek ledu. Nesmí být použit ke zpracování jiných surovin nebo hmot.

Uchovejte si prosím návod k použití. Pokud budete spotřebič předávat další osobě, nezapomeňte předat také návod k použití.

Všeobecné bezpečnostní pokyny

Nebezpečí zasažení elektrickým proudem

Tento spotřebič nesmí používat děti.

Spotřebič a přívodní kabel uschovávejte mimo dosah dětí. Spotřebič mohou používat osoby s omezenými fyzickými, sensorickými nebo mentálními schopnostmi, a to pod dohledem, nebo pokud byly poučeny o bezpečném používání spotřebiče a případných možných nebezpečích.

Nenechte děti hrát si se spotřebičem.

Spotřebič připojujte a uvádějte do provozu jen způsobem uvedeným na typovém štítku. Spotřebič je určen k použití pouze v uzavřených místnostech.

Spotřebič používejte jen v případě, že samotný spotřebič a síťový přívodní kabel nejsou poškozeny.

Před výměnou příslušenství nebo částí, které se během provozu pohybují, musí být spotřebič vypnutý a odpojený ze sítě.

Spotřebič vždy odpojte ze sítě, než opustíte místnost, před sestavením, demontáží nebo čištěním.

Síťový přívodní kabel nesmí ležet v bezprostřední blízkosti ostrých hran a horkých ploch. Výměnu poškozeného síťového přívodního kabelu smí z bezpečnostních důvodů provádět pouze výrobce nebo servis nebo jiná kvalifikovaná osoba. Opravu spotřebiče smí provádět pouze náš servis.

▲ Bezpečnostní pokyny ke spotřebiči

Nebezpečí poranění

Nebezpečí zasažení elektrickým proudem

Blok motoru nikdy neponořujte do vody a nikdy nemyjte pod tekoucí vodou a v myčce na nádobí. Doporučuje se nenechat spotřebič zapnutý déle, než je třeba ke zpracování příslušné hmoty. Dále hrozí nebezpečí poranění ostrými noži/ rotujícím pohonem! Nikdy nesahejte do nasazeného mixéru. Mixér vždy provozujte jen ve složeném stavu a s nasazeným víkem! Mixovací nádobu nasazujte a snímejte jen, pokud je spotřebič vypnutý a pohon je v klidovém stavu. Po vypnutí nůž ještě nějakou dobu dobíhá. Pracujte vždy s kompletně sestavenou univerzální nádobou se sekacími noži! Univerzální nádobu se sekacími noži nasazujte a snímejte jen, tehdy je spotřebič vypnutý a pohon je v klidovém stavu. Hrozí nebezpečí opaření! Dávejte mimořádný pozor při zpracování horkých surovin. Při zpracování horké mixované hmoty vychází nálevkou ve víku pára. Víko vždy během práce přidržujte jednou rukou. Nepokládejte přitom ruku přes doplňovací otvor! Do mixovací nádoby lijte maximálně 0,5 litru horké nebo napěněné tekutiny.

▲ Bezpečnostní systémy

Pojistka zapnutí

Spotřebič lze zapnout pouze tehdy, pokud je mixovací nádoba pevně utažena až k zarážce.

Automatické vypnutí

Spotřebič se automaticky vypne, pokud se mixovací nádoba během práce nedopatřením uvolní.

Pojistka proti přetížení

Pokud se během užívání motor samovolně vypne, aktivovala se pojistka proti přetížení. Možné příčiny:

- příliš velké množství zpracovávané hmoty,
- příliš dlouhá doba užívání.

Co dělat při aktivaci bezpečnostních systémů viz „Pomoc při poruchách“.

Přehled

V tomto návodu k použití jsou popsány různé modely. Na stranách s obrázky se nachází přehled různých modelů (obrázek )

Prosím, rozložte si stránky s obrázky.

1 Blok motoru

2 Otočný spínač se světelným kroužkem

Světelný kroužek pomalu zabliká, pokud je spotřebič připravený k provozu (**on**).

Světelný kroužek trvale svítí, když je spotřebič v provozu. Rychlé blikání signalizuje chybu (viz „Pomoc při poruchách“).

2a) MMB43.. :

0/off = Stop

on = Spuštění spotřebiče

1 = Nejnižší otáčky

5 = Nejvyšší otáčky

2b) MMB64.. :

0/off = Stop

on = Spuštění spotřebiče

min = Nejnižší otáčky

max = Nejvyšší otáčky

Pulse = Pulzové zapnutí

s nejvyššími otáčkami, držte vypínač po požadovanou dobu

2c) MMB65.. :

0/off = Stop

on = Spuštění spotřebiče

min = Nejnižší otáčky

max = Nejvyšší otáčky

3 Tlačítka rychlé volby

Tlačítka s přednastavenými funkcemi pro dosažení optimálních výsledků.

Podle modelu:



 = K rozmělnování kostek ledu (drcený led). 1x stiskněte krátce tlačítko.

 = Pro výrobu míchaných nápojů a smoothie. 1x stiskněte krátce tlačítko.

 = K rozmělnování v univerzálním sekacím noži. 1x stiskněte krátce tlačítko.

Pulse = Pulzové zapnutí s nejvyššími otáčkami. Stiskněte tlačítko a držte ho stisknuté po požadovanou dobu.

Po stisknutí tlačítek rychlé volby

  spustí se přednastavený program. Pokud chcete program ukončit předčasně, stiskněte libovolné tlačítko rychlé volby, nebo otočte vypínačem do 0/off.

4 Navíječ kabelu

5 Pohon

6 Držák s mixovacími/rozmělnovacími noži a těsnění

Podle modelu: Používá se v mixovací nádobě a univerzální nádobě se sekacími noži.

7 Mixovací nádoba z borokřemičitého skla

Obzvláště žáruvzdorná, umožňuje také zpracování velmi horkých surovin.

8 Víko s doplňovacím otvorem

9 Odměrka se stupnicí (max. 50 ml)

10 Nástavec na smoothie *

Ke zpracování ovoce a dalších surovin na šťávy a smoothie. Nástavec zajistí, že budou jádérka a další tvrdé části odfiltrovány a nedostanou se do nápoje.

11 Univerzální nádoba se sekacími noži *

* Není součástí všech modelů.

Obsluha Příprava

- Spotřebič a příslušenství před prvním použitím pečlivě umyjte, viz „Čištění a údržba“.
- Blok motoru postavte na hladkou, stabilní a čistou podložku.
- Odviňte kabel na požadovanou délku.

Mixér

Mixér je vhodný k

- míchání a napěňování tekutin,
- rozmělnění a sekání syrového ovoce, zeleniny, oříšků a čokolády,
- výrobě pyré z polévek, uvařeného ovoce a zeleniny,
- přípravě majonézy a omáček.

Spotřebič je vhodný ke zpracování následujících množství:

Pevné suroviny	100 g
Tekutiny	max. 1,5 l
 Horké nebo napěněné tekutiny	max. 0,5 l



Nebezpečí poranění ostrými noži/rotujícím pohonem!

Nikdy nesahejte do nasazené mixovací nádoby. Pracujte vždy jen s kompletně sestaveným mixérem a nasazeným víkem! Mixovací nádobu snímejte a nasazujte jen tehdy, pokud je spotřebič vypnutý a pohon je v klidovém stavu. Po vypnutí nůž ještě nějakou dobu dobíhá.



Nebezpečí opaření!

Při zpracovávání horké mixované hmoty vychází trysčtýřem ve víku pára. Do mixovací nádoby lijte maximálně 0,5 litru horké nebo napěněné tekutiny.

Pozor!

Mixér nikdy nezapínejte naprázdno. Pracujte vždy s kompletně sestaveným spotřebičem. Mixovací nádobu po nasazení na blok motoru pevně utáhněte až k zarážce.



Obrázek

- Mixovací nádobu postavte dnem vzhůru.
- Na držák s noži položte těsnění. Dávejte pozor na to, aby těsnění správně přiléhalo.





Důležitá upozornění

Pokud je těsnění poškozené nebo nebylo přiloženo správně, může tekutina vytékat.



- Držák s noži uchopte za rukojeť a nasadte do mixovací nádoby. Pozor na vyformování dílů (obrázek -2a)!
- Sklopte rukojeť (obrázek -2b). Tím dojde k uzamčení držáku s noži v mixovací nádobě.
- Otočte mixovací nádobu.
- Nasadte mixovací nádobu na pohon na motorovém bloku. Šipka na mixovací nádobě ukazuje na bod na bloku motoru.
- Upevněte mixovací nádobu otočením **po** směru otáčení hodinových ručiček až k zarážce.
- Vložte suroviny.
- Nasadte víko a zaklapněte ho až k zarážce. Nasadte odměrku do doplňovacího otvoru.
- Zasuňte síťovou zástrčku.
- Zapněte spotřebič: otočte vypínač do pozice **on**.
- Zvolte příslušné otáčky.

nebo

- Stiskněte požadované tlačítko rychlé volby ( nebo ).
- Během mixování držte okraj víka. Nepokládejte přitom ruku přes doplňovací otvor!

Doporučení pro pracovní otáčky

Zpracování:

Majonézy.....	MIN/MAX
Polévek.....	MAX
Smoothie.....	 /MAX
Čerstvého ovoce a zeleniny.....	MAX
Koktejlů a mléčných šejků.....	 /MAX
Zmražených surovin.....	MAX
Kostek ledu.....	 /MAX
Velmi tvrdých surovin.....	Pulse/Pulse

- * **MIN**.....Nejnižší pracovní otáčky
- MAX**.....Nejvyšší pracovní otáčky

Vložte suroviny

- Nastavte vypínač do pozice **0/off**.

Buď

- Sundejte víko.
- Doplňte suroviny.

nebo

- Vyměňte odměrku.
- Doplňte tekutiny a pevné (malé) suroviny doplňovacím otvorem ve víku.
- Opět spusťte spotřebič.

Práce s nástavcem na smoothie

S tímto nástavcem se stane výroba smoothie z čerstvého ovoce, mléka, sojového mléka,

jogurtu a šňáv obzvláště snadnou. Obrázek 

- Mixér přichystejte, jak bylo popsáno výše.
- Po nasazení a utažení mixovací nádoby nasadte do mixovací nádoby nástavec na smoothie.
- Nasadte víko a zaklapněte ho až k zarážce.
- Zasuňte síťovou zástrčku.
- Doplňovacím otvorem vložte do mixovací nádoby suroviny, ovoce případně předem nakrájete na kousky.

Pozor!

Nedávejte do mixovací nádoby velké tvrdé kusy, např. pecky z avokáda nebo švestek.

- Nasadte odměrku do doplňovacího otvoru.
- Zapněte spotřebič.

Po práci

- Otočte vypínač do pozice **0/off**.
- Vytáhněte síťovou zástrčku.
- Otáčením proti směru hodinových ručiček sundejte mixovací nádobu.
- Sundejte víčko z mixovací nádoby.
- Vyprázdněte mixovací nádobu.

Upozornění k nastavci na smoothie:

Vyměňte odměrku z víka a zasuňte ji do nástavce na smoothie. Tím zabráníte tomu, aby se do nápoje z nástavce dostaly tvrdé částčky.

- Otočte mixovací nádobu a postavte ji otvorem směrem dolů.
- Vyměňte držák s mixovacími noži. Vyklopte rukojeť směrem nahoru a vyměňte držák s mixovacími noži.

- Vyčistěte všechny části, viz „Čištění a údržba“.

Univerzální nádoba se sekacími noži

K rozmělnění malého množství masa, tvrdého sýra, cibule, petržele, česneku, ovoce a zeleniny. Mletí kávových zrn, celého pepře, cukru, máku a křenu není možné.



Nebezpečí poranění ostrými noži/rotujícím pohonem!

Univerzální nádobu se sekacími noži nasazujte a sundávejte jen tehdy, pokud je spotřebič vypnutý a pohon je v klidovém stavu.



Obrázek

- Univerzální nádobu se sekacími noži postavte otvorem nahoru.
- Vložte potraviny, které chcete v nádobě rozmělnit.
- Na držák s noži položte těsnění. Dávejte pozor na to, aby těsnění správně přiléhalo.



Důležitá upozornění

Pokud je těsnění poškozené nebo nebylo přiloženo správně, může tekutina vytékat.

- Držák s noži uchopte za rukojeť a nasadte do univerzální nádoby se sekacími noži. Pozor na vyformování dílů (obrázek -2)!
- Sklopte rukojeť (obrázek -3). Tím dojde k uzamčení držáku s noži v nádobě.
- Otočte univerzální nádobu se sekacími noži.
- Nasadte univerzální nádobu se sekacími noži na pohon na motorovém bloku. Šipka na nádobě ukazuje na bod na bloku motoru.
- Upevněte nádobu otočením po směru otáčení hodinových ručiček až k zarážce.
- Zapněte spotřebič: Otočte vypínač do pozice **on**.
- Otočte vypínač do pozice **Pulse** a pevně ho držte.

nebo

- Stiskněte požadované tlačítko rychlé volby  nebo **Pulse** dle modelu a držte ho.

Upozornění: Čím déle zůstává spotřebič zapnutý, tím jemnější je výsledná konzistence zpracovávaných surovin. U bylinek můžete požadovaného výsledku dosáhnout za velice krátkou dobu.

Po práci:

- Otočte vypínač do pozice **0/off**.
- Vytáhněte síťovou zástrčku.
- Otáčením proti směru hodinových ručiček sundejte univerzální nádobu se sekacími noži.
- Otočte nádobu dnem vzhůru.
- Vymějte držák s mixovacími noži. Vyklepte rukojeť směrem nahoru a vymějte držák s mixovacími noži.
- Vyprázdněte nádobu.
- Zbytky potravin z nádoby vymějte vhodným náčiním (např. lžící).
- Vyčistěte všechny části, viz „Čištění a údržba“.

Čištění a údržba

Spotřebič nevyžaduje údržbu!

Pečlivé čištění zachová dlouhou funkčnost spotřebiče. Přehled o čištění jednotlivých částí viz obrázky .



Nebezpečí zasažení elektrickým proudem!

Blok motoru nikdy neponořujte do vody a nikdy nemyjte pod tekoucí vodou ani v myčce na nádobí.

Pozor!

Nepoužívejte žádné drhnoucí mycí prostředky. Může dojít k poškození povrchů.

Tipy:

- Vše vyčistěte co nejdříve po použití spotřebiče. Tak nedojde k přischnutí zbytků surovin a k narušení plastového povrchu (např. éterickými oleji v koření).
- Při zpracování např. mrkve nebo červeného zelí dochází k zabarvení plastových částí, které lze odstranit několika kapkami stolního oleje.

Čištění bloku motoru

- Vytáhněte síťovou zástrčku.
- Otfete blok motoru vlhkým hadrem. V případě potřeby je možné použít trochu mycího prostředku.
- Následně utřete dosucha.

Čištění držáku s noži



Nebezpečí poranění ostrými noži!

Nedotýkejte se sekacího nože holými rukama. K čištění používejte kartáček.

Držák s noži nedávejte do myčky na nádobí, nýbrž myjte kartáčkem pod tekoucí vodou. Nenechte ho ležet ponořený ve vodě! Před čištěním vyjměte těsnění a také ho vyčistěte.

Čištění mixéru

Mixovací nádobu, nástavec na smoothie, víko a odměrku lze mýt v myčce na nádobí. Do nasazené mixovací nádoby dejte trochu vody s mycím prostředkem. Na několik vteřin držte stisknuté tlačítko **Pulse**. Vylijte vodu a vypláchněte mixovací nádobu čistou vodou.

Čištění univerzální nádoby

Univerzální nádobu lze mýt v myčce na nádobí.

Pomoc při poruchách



Nebezpečí poranění!

Před odstraňováním jakékoli poruchy vytáhněte síťovou zástrčku.



Důležité upozornění

Světelný kroužek na otočném vypínači bliká rychle,

- pokud není mixovací nádoba, popř. univerzální nádoba nasazena správně,
- pokud se mixovací nádoba, popř. univerzální nádoba během provozu uvolní,
- pokud se během provozu zastaví motor z důvodu přetížení.

Porucha:

Spotřebič se nespustí nebo se vypne během provozu.

Možná příčina:

Došlo k přetížení spotřebiče (např. nůž se zablokuje kouskem vložené potraviny) a spustila se elektronická pojistka.

Odstranění závady:

- Otočte vypínač do pozice **0/off**.
- Vytáhněte síťovou zástrčku.
- Odstraňte příčinu přetížení.
- Spotřebič znovu spusťte.

Možná příčina:

Uvolnila se mixovací nebo univerzální nádoba

Odstranění závady:

- Otočte vypínač do pozice **0/off**.
- Nasadte správně mixovací nebo univerzální nádobu a utáhněte ji až k zarážce.
- Spotřebič znovu spusťte.

**Důležité upozornění**

Pokud nelze závadu odstranit, obraťte se prosím na zákaznický servis (viz Přehled zákaznických servisů na konci tohoto sešitu).

Recepty**Majonéza**

Upozornění: V mixéru může být připravována pouze majonéza z celých vajec.

Základní recept:

1 vejce

1 vrchovatá čajová lžička hořčice

1 polévková lžice octu nebo citronové šťávy

1 špetka soli

1 špetka cukru

200 – 250 ml oleje

Suroviny musí mít stejnou teplotu.

- Spusťte mixér na nejnižší otáčky.
- Několik vteřin mixujte suroviny na nejnižší otáčky (kromě oleje).
- Spusťte mixér na nejvyšší otáčky, trychtýřem vlijte olej a mixujte asi 1 minutu.

Horká čokoláda

50 – 75 g vychlazené tabulky čokolády

½ l horkého mléka šlehačka

a čokoládové hoblinky dle libosti.

- Nakrájejte čokoládu na proužky (cca centimetrové) a zcela rozmixujte v mixéru na nejvyšší otáčky.

- Vypněte mixér a trychtýřem přilijte mléko.
- Mixujte 1 minutu na nejvyšší otáčky.
- Horkou čokoládu nalijte do sklenic a servírujte dle přání se šlehačkou a čokoládovými hoblinkami.

Banánový zmrzlinový šejk

2 – 3 banány

2 – 3 vrchovaté polévkové lžice vanilkové nebo citronové zmrzliny
2 balíčky vanilinového cukru

½ l mléka

- Všechny suroviny vložte do mixovací nádoby.
- Stiskněte tlačítko rychlé volby

nebo

- Mixujte 1 minutu na nejvyšší otáčky.

Ovocný pohár

250 g zmrazeného ovoce (např. jahody, banán, pomeranč, jablko)
50 – 100 g cukru

500 ml studené vody

zmrzlina dle přání

- Olupejte ovoce a nakrájejte ho na kousky.
- Všechny suroviny (kromě zmrzliny) vložte do mixovací nádoby.
- Stiskněte tlačítko rychlé volby

nebo

- Mixujte 1 minutu na nejvyšší otáčky.
- Servírujte případně společně se zmrzlinou.

Koktejl pro sportovce

2 – 3 pomeranče

1 – 2 citrony

½ – 1 pol. lžice cukru nebo medu
¼ l jablečného džusu

¼ l minerálky

případně kostky ledu

- Pomeranče a citron oloupejte a nakrájejte na kousky.
- Smíchejte všechny ingredience v mixéru (kromě jablečné šťávy a minerální vody).

- Stiskněte tlačítko rychlé volby

nebo

- Mixujte 1 minutu na nejvyšší otáčky.
- Přilijte jablečný džus a minerálku.
- Krátce mixujte, až je nápoj napěněný.
- Koktejl nalijte do sklenic a podle přání servírujte s kostkami ledu.



Zelené smoothie

1 zeleného jablka (asi 100 g)
šťáva z 1 citronu (asi 20 g)
20 g kapusty
10 g řapíkatého celeru
10 g lístků koriandru
10 g lněného semínka
1 g mleté skořice
250 g vychlazené vody



- Olupejte jablko.
- Jablko, řapíkatý celer a kapustu nakrájejte na kousky.
- Do mixovací nádoby nalijte trochu vody.
- Všechny tuhé suroviny vložte do nástavce na smoothie a zalijte zbývajícím vodou.
- Stiskněte tlačítko rychlé volby .

nebo

- Mixujte 60 vteřin na stupeň **Pulse**.

Tip: Tento nápoj lze připravovat také bez nástavce na smoothie.

Smoothie z hroznového vína

250 g bílého hroznového vína
25 g mladého špenátu
100 g zmražených kousků banánu
200 ml zeleného čaje (vhodného pro děti)



- Do mixovací nádoby nalijte trochu čaje.
- Do nástavce na smoothie vložte hroznové víno, špenát a kousky banánu a zalijte zbytkem čaje.
- Stiskněte tlačítko rychlé volby .

nebo

- Mixujte na nejvyšší otáčky, dokud není smoothie hotové

Ovocná kaše

400 g ovoce (vypeckované višně, maliny, rybíz, jahody, oSTRUŽINY)
100 ml višňového džusu
100 ml červeného vína
80 g cukru
1 balíček vanilinového cukru
2 pol. lžice citronové šťávy
1 hřebíček (mletý)
1 špetka skořice (mleté)
8 plátků želatiny



- Želatínu asi na 10 minut namočte do studené vody.
- Považte všechny suroviny (kromě želatiny).

- Vymačkejte želatínu a rozpustte ji v mikrovlnné troubě, nevařte ji.
- Mixujte horkou ovocnou směs a želatínu na střední otáčky asi 1 minutu.
- Kaši naplňte do vychlazených a vodou vypláchnutých misek a dejte do chladu.

Tip: Kaše je výborná se šlehačkou nebo vanilkovou omáčkou.

Bazalkové pesto

10 g piniových oříšků 3
g česneku
5 g soli
40 g parmezánu
10 g čerstvé bazalky
70 g olivového oleje



- Piniové oříšky, česnek, sůl a parmezán dejte do skleněné nádoby a nasadte držák s noží.

- Stiskněte tlačítko rychlé volby ( / Pulse).

nebo

- 15 vteřin držte stisknuté tlačítko **Pulse**.
- Přidejte bazalku a olivový olej a 10 vteřin držte stisknuté tlačítko **Pulse**.

Dýňová polévka

600 g žlutomasé dýně
200 g brambor
1 l zeleninového vývaru
2 cibule



2 stroužky česneku
mletý pepř a sůl
30 g másla
2 pol. lžice olivového oleje extra vergine
5 – 6 lístků bazalky
2 – 3 lístky šalvěje
1 větvíčka petržele
1 větvíčka tymiánu
1 větvíčka majoránky
¼ čajové lžičky mleté skořice
strouhaný parmezán dle chuti

- Rozkrojte dýni na části a odstraňte slupku a jádra. Nakrájejte dýni na malé kousky.
- Olupejte brambory a také je nakrájejte na malé kousky.
- Olupejte cibule, nakrájejte je nadrobno a lehce osmažte v pánvi s máslem, olivovým olejem a prolisovaným česnekem.

- Přidejte kousky dýně a brambor a za občasného míchání poduste doměkka. Postupně přilévejte zeleninový vývar a přidejte k tomu dohromady svázané bylinky.
- Vařte 25 – 30 minut na mírném plameni a podle potřeby přilévejte vývar.
- Vyjměte svazek bylinek.
- Ochutťe pepřem a solí, špetkou skořice a zjemněte kapkou olivového oleje extra vergine.
- Po částech o 500 ml nalijte polévku do mixovací nádoby a rozmixujte ji dohladka. V mixovací nádobě může být zpracovááno maximálně 500 ml horké tekutiny!
- Před servírováním posypte strouhaným parmezánem.

Medovo-oříšková pomazánka na chleba

10 g lískových oříšků

120 g květového medu (pokojové teploty)

- Oříšky dejte do univerzální nádoby se sekacími noži a mixujte po dobu 10 vteřin na stupeň **Pulse**.
- Sejměte univerzální nádobu, otočte ji a vyjměte držák s noži.
- Přidejte med.
- Do nádoby opět vložte držák s noži, zavřete ji a nasadte na základní spotřebič.
- Vyčkejte, dokud med zcela nesteče dolů po nožích. Potom vše mixujte po dobu 10 vteřin na stupeň **Pulse**.

Upozornění: Pokud není univerzální nádoba se sekacími noži součástí dodávky, můžete si ji objednat přes náš zákaznický servis (objednací číslo 12007111).

Mrkvová polévka s římským kmínem

780 g mrkve

720 ml vody

1 čajová lžička římského kmínu

sůl a pepř

- Mrkve nakrájejte na kostky (asi 15x15 mm).
- Mrkve a vodu vložte do mixovací nádoby.
- Několik sekund mixujte na maximální výkon.
- Směs nalijte do hrnce a přidejte římský kmín.
- Vše vařte 30 minut. Během vaření můžete přilévat vodu, pokud si polévku přejete mít řidší.
- Ochutťe pepřem a solí.

Pokyny k likvidaci



Tento spotřebič je označen v souladu s evropskou směrnicí 2012/19/EU o nakládání s použitým elektrickým a elektronickým zařízením (waste electrical and electronic equipment – WEEE).

Tato směrnice určuje pravidla pro zpětný odběr a recyklaci vysloužilých spotřebičů v rámci EU. O aktuálních možnostech likvidace se, prosím, informujte ve specializovaných prodejnách nebo na obecních úřadech.

Záruční podmínky

Pro tento spotřebič platí právě platné záruční podmínky státu, ve kterém byl spotřebič zakoupen. Záruční podmínky si můžete kdykoliv vyžádat u Vašeho prodejce, u kterého jste spotřebič zakoupili, nebo přímo u našeho zastoupení v dané zemi. Záruční podmínky pro Německo a důležité adresy naleznete na zadní straně sešitu.

Mimoto jsou záruční podmínky k dispozici na internetu na jmenované webové adrese. Pro uplatnění záruky musíte v každém případě předložit doklad o koupi.

A

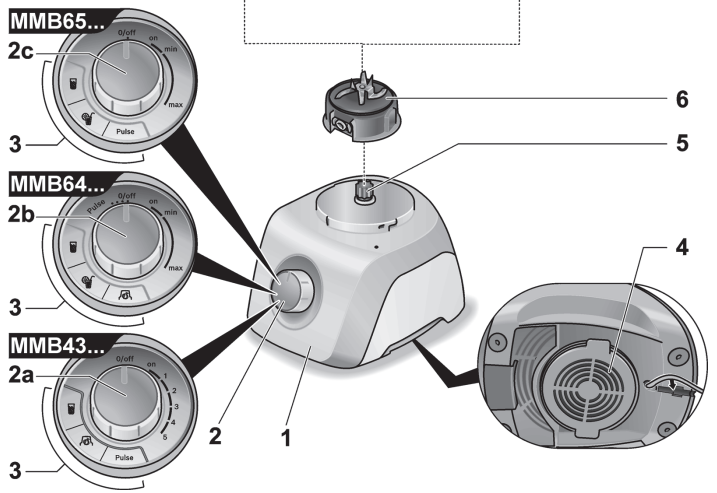
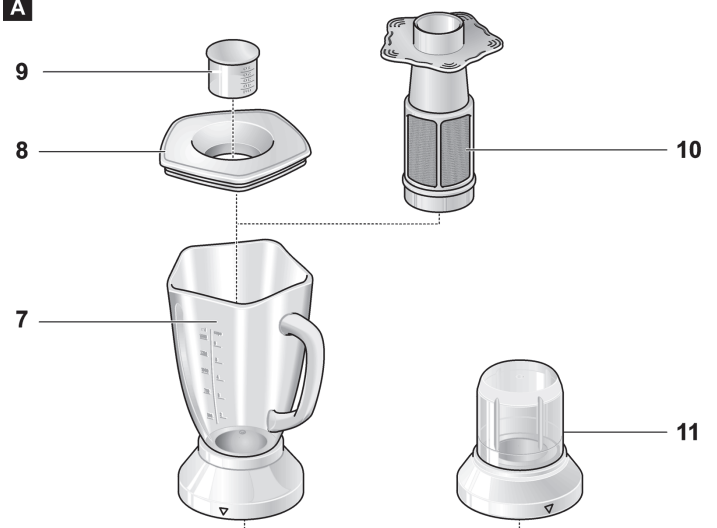

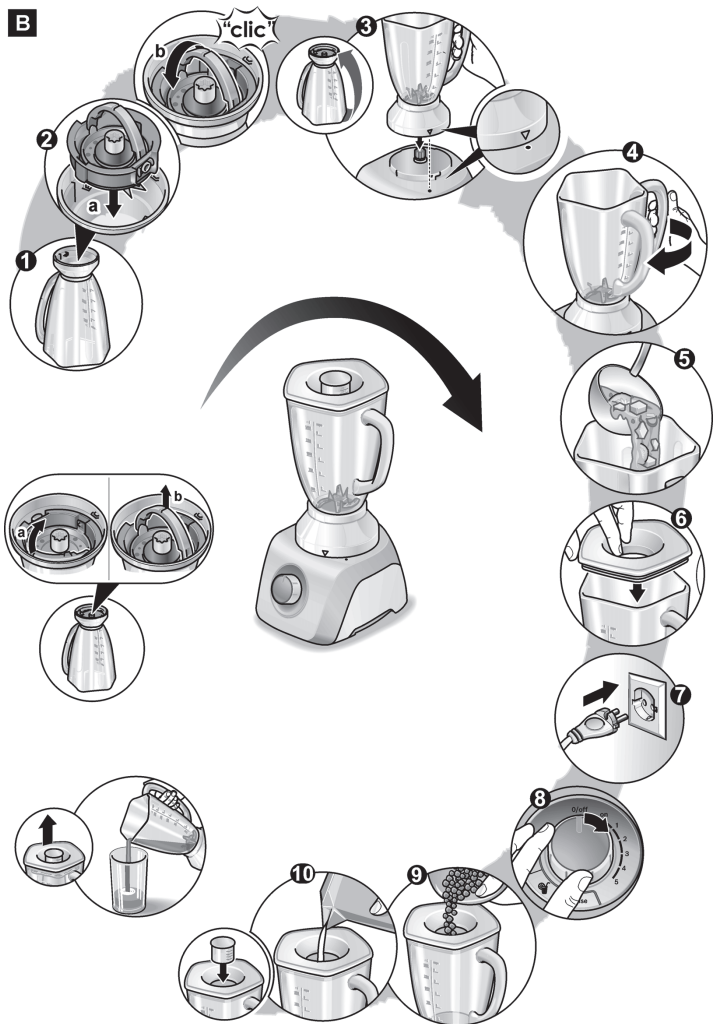
B

C

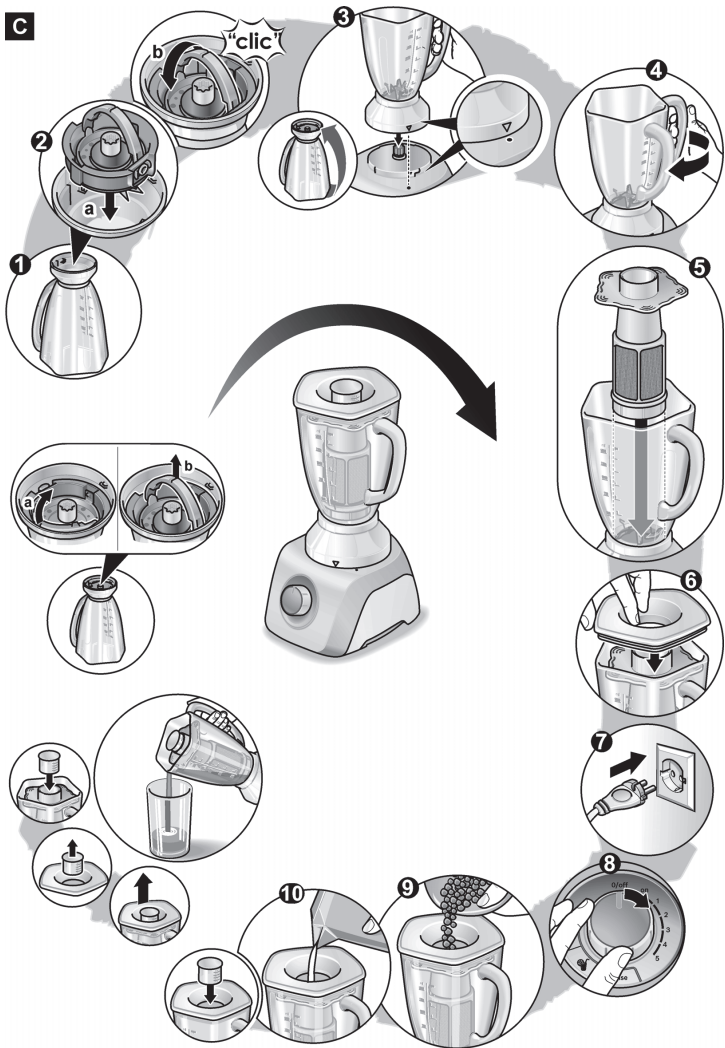

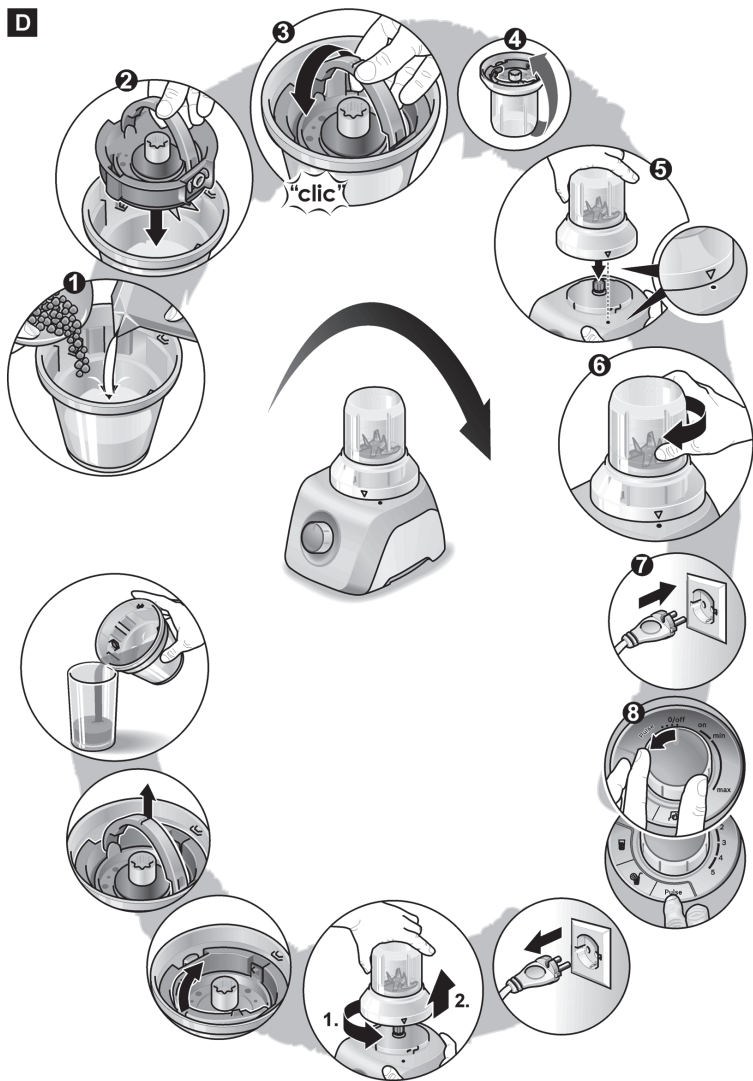
D

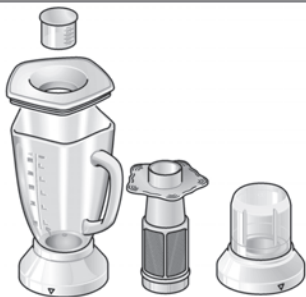
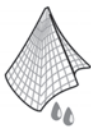
E**F**

MMB43G3BGB



MMB64G3MGB



Záruční podmínky

společnosti BSH domácí spotřebiče s.r.o.

1. Záruka

Na tento výrobek je v souladu § 2113 a násl. zákona č. 89/2012 Sb., občanský zákoník, in platném znění, poskytována **záruka za jakost 24 měsíců** (dále jen „záruka“), která běží zpravidla od odevzdání výrobku zákazníkovi. Pokud byla sjednána delší záruka, řídí se tato speciálními pravidly.

Záruka 24 měsíců je poskytována pouze zákazníkovi spotřebiteli a jen na výrobek **k běžnému užívání v domácnosti**. Zákazníkovi podnikateli nebo jiné právnické osobě je poskytnuta 24 měsíční záruka za předpokladu, že se koupě netýká jeho podnikatelské činnosti (např. prádelna, ubytovací služby, restaurační zařízení apod.), způsob užívání je obdobný užívání v domácnosti a výrobek není prokazatelně přetěžován (kumulativně); v ostatních případech je poskytována záruka v délce 6 měsíců. Společnost BSH domácí spotřebiče s.r.o. si vyhrazuje právo omezit plnění záruky nad rámec 6 měsíců v případě, že bude zjevné, že spotřebič není provozován v souladu s výše uvedenými podmínkami.

2. Pořizovací doklad a záruční list

Základním průkazem práv zákazníka je **pořizovací doklad** (paragon, faktura, leasingová smlouva apod.). Pokud byl při prodeji vydán **záruční list**, je tento součástí výrobku s výrobním číslem uvedeným na přední straně tohoto záručního listu. Nedílnou součástí záručního listu je pořizovací doklad. Zákazník si ve vlastním zájmu pořizovací doklad i záruční list pečlivě uschová.

Bezplatný záruční servis je možno poskytnout jen v případě předložení pořizovacího dokladu nebo v případě prodloužené záruky i vyplněného záručního listu a vystaveného certifikátu, pokud byl vydán. Záruční list vyplňuje prodejce a je v zájmu zákazníka zkontrolovat správnost a úplnost uvedených údajů. Záruční list je platný pouze v originálu, na kopie nebude brán zřetel.

3. Uplatnění záruky

Zákazník má v rámci poskytnuté záruky právo na bezplatné, včasné a řádné odstranění reklamované vady výrobku, a to opravou, popřípadě – není-li to vzhledem k povaze (zn. příčině i projevu) vady neúměrné – právo na výměnu výrobku nebo jeho vadné součásti. Za zákonem stanovených podmínek může být poskytnuta sleva na výrobku anebo může být výrobek vrácen.

Záruční oprava se vztahuje výhradně na vady, které vzniknou průkazně v době platné záruky. Takto vzniklé vady je oprávněn odstranit pouze **autorizovaný servis**. Uplatnit záruku může zákazník u autorizovaného servisu nebo v prodejně, kde byl výrobek zakoupen, a to bez zbytečného odkladu, nejpozději však do konce záruční doby. Zvolí-li zákazník jiný, než nejbližší autorizovaný servis, bude na něm, aby nesl v souvislosti s tím zvýšené náklady.

Autorizovaný servis posoudí oprávněnost reklamace a podle povahy vady výrobku rozhodne o způsobu řešení reklamace.

Seznam autorizovaných servisů je k dispozici na www.bosch-home.com/cz.

Doba, po kterou zákazník nemůže výrobek z důvodu vady používat, se do záruční doby nepočítá. O tuto dobu se záruční doba prodlužuje. Při výměně se **běh záruční doby** neobnovuje. Při opravě nedochází k běhu nové záruční doby týkající se opravené součásti či součástíky.

Po provedení záruční opravy je autorizovaný servis povinen vydat zákazníkovi čitelnou kopii opravního listu. **Opravní list** slouží k prokazování práv zákazníka, proto je ve vlastním zájmu zákazníka před podpisem opravního listu zkontrolovat jeho obsah a kopii opravního listu pečlivě uschová.

Zákazník je povinen poskytnout autorizovanému servisu **součinnost** k ověření existence reklamované vady a k jejímu odstranění (včetně odpovídajícího potřebného vyzkoušení nebo demontáže výrobku).

Při uplatnění reklamace předá zákazník **výrobek čistý** v souladu s hygienickými předpisy nebo obecnými hygienickými zásadami včetně všech jeho součástí a příslušenství, umožňujících takové ověření a odstranění vady. V případě, že výrobek nedodá kompletní a je-li kompletnost výrobku nezbytná k zjištění existence reklamované vady a/nebo k jejímu odstranění, běh lhůty k vyřízení reklamace začíná až dodáním chybějících součástí.

4. Neoprávněnost reklamace

Reklamacie není oprávněná v případech, vznikla-li závada nebo poškození:

- prokazatelně nesprávným užíváním výrobku (např. v rozporu s návodem, s pokyny uvedenými na obalu výrobku či v záručním listě, užíváním v rozporu s obecně známými pravidly užívání předmětného výrobku, provozem při nesprávném napájecím napětí, připojování na nedovolené zdroje proudu, užíváním zboží v nevhodných podmínkách – vlhko, prašnost, extrémní tvrdost vody apod.) anebo jiným nesprávným jednáním uživatele (např. neodbornou instalací či zapojením);
- prokazatelně nedovolenými zásahy do přístroje (konstrukční nebo jiná úprava, neodborná montáž), živelnou katastrofou nebo mechanickým poškozením výrobku;
- nese-li předložený záruční list zjevné známky provedených změn údajů nebo je-li na výrobku odlišné výrobní číslo od toho, jež je uvedeno v záručním listě;
- u estetických komponentů, nezajišťujících funkčnost výrobku z důvodu:
 - transportního poškození nebo přemísťováním (poškrábání, promáčknutí, praskliny, rozbitá skla a police apod.)
 - nefunkčních estetických komponentů jako jsou madla, skla, ovládací spínače apod., které jsou důsledkem běžného opotřebení
 - změny barvy plastových komponentů (jedná se o běžný fyzikálně chemický jev po čase používání)
 - vady spotřebních materiálů, u kterých je doba životnosti daná charakterem součástky (žárovky, vodní filtry, vzduchové, prachové filtry, uhlíkové filtry všeho druhu, akumulátory, baterie, apod.)
 - vady příslušenství a volitelné vybavy, způsobené nevhodnou manipulací nebo nepřiměřeným zacházením

Ze záručních oprav jsou vyloučeny případy běžné údržby nebo čištění, instalace, programování, kontroly parametrů výrobku.

5. Náhradní díly

Záruka na samostatně prodané náhradní díly výrobku je poskytována v délce 6 měsíců, a to za předpokladu jeho odborné instalace.

6. Pozáruční servis

V případě placené pozáruční opravy provedené autorizovaným servisem se poskytuje záruka v délce 24 měsíců.

7. Rozšířená záruka nad rámec zákona

U spotřebičů (pračky, myčky) sériové vybavených systémem Aqua-Stop (patent BSH) je výrobcem poskytnuta záruka na škody způsobené chybou tohoto systému. Na tyto škody je zákazníkovi spotřebiteli poskytnuta náhrada, a to po celou dobu životnosti spotřebiče. Vyloučena je náhrada škody v případě, kdy nebyl spotřebič zapojen do elektrického obvodu pod proudem.

8. Upozornění pro prodejce

Prodejce je povinen vyplnit správně a úplně záruční list v den prodeje výrobku. Při případné předprodejní reklamaci je třeba předložit řádně vyplněný reklamační protokol a pořizovací doklad (fakturu).

9. Ochrana osobních údajů

Osobní údaje zákazníka kupujícího budou použity výhradně k účelům pro zpracování objednávek a k případnému vyřízení záruky v souladu se zák. č. 101/2000 Sb., o ochraně osobních údajů.

10. Prohlášení o hygienické nezávadnosti výrobků

Všechny výrobky distribuované společností BSH domácí spotřebiče s.r.o. a přicházející do styku s potravinami splňují požadavky o hygienické nezávadnosti dle zákona č.258/2000 Sb., vyhlášky 38/2001 Sb. Toto prohlášení se vztahuje na všechny výrobky přicházející do styku s potravinami uvedené v aktuálním ceníku společnosti BSH domácí spotřebiče s.r.o.

Ujištění dovozce o vydání prohlášení o shodě

Vážený zákazníku,

dle § 13, odst.5 zákona č.22/1997 Sb. Vás ujišťujeme, že na všechny výrobky distribuované společností BSH domácí spotřebiče s.r.o. našim obchodním partnerem bylo vydáno prohlášení o shodě ve smyslu zákona č. 22/1997 Sb a nařízení vlády č. 17/2003 Sb., 616/2006 Sb. a 22/2003 Sb. a příslušných nařízení vlády. Toto ujištění dovozce o vydání prohlášení o shodě se vztahuje na všechny výrobky včetně plynových spotřebičů, které jsou obsaženy v aktuálním ceníku firmy BSH domácí spotřebiče s.r.o.

B/S/H/

Kontakt na servis domácích spotřebičů BOSCH

BSH domácí spotřebiče s.r.o.
Radlická 350
158 00 Praha 5

Přijem oprav
Tel.: +420 251 095 546
Email: **opravy@bshg.com**

Objednávky příslušenství a náhradních dílů
Tel.: +420 251 095 556
Email: **dily@bshg.com**

Zákaznické poradenství
Tel.: +420 251 095 555
Email: **bosch.spotrebice@bshg.com**

Aktuální informace o servisu naleznete na internetových stránkách **www.bosch-home.com/cz**.
Zde máte možnost sjednat opravu pomocí online formuláře.



MMB64G3M



BOSCH

sk Návod na použitie

Srdečne blahoželáme ku kúpe Vášho nového spotrebiča značky BOSCH. Rozhodli ste sa pre moderný, kvalitný domáci spotrebič. Ďalšie informácie o našich výrobkoch nájdete na našich internetových stránkach.

Obsah

Pre Vašu bezpečnosť.....	3
Prehľad.....	5
Obsluha.....	6
Čistenie a údržba.....	8
Recepty.....	9
Pokyny pre likvidáciu.....	12
Záručné podmienky	12

Pre Vašu bezpečnosť

Pred použitím si pozorne prečítajte tento návod, v ktorom nájdete dôležité bezpečnostné pokyny a pokyny pre obsluhu spotrebiča.

Výrobca nezodpovedá za vzniknuté škody na spotrebiči spôsobené nedodržaním pokynov pre správne použitie. Tento spotrebič je určený pre domáce alebo podobné, nepriemyselné použitie. Podobné použitie znamená, že je spotrebič určený pre použitie napr. nielen v kuchyniach pre zamestnancov obchodov a kancelárií, v poľnohospodárskych a iných prevádzkach, ale aj pre hostí penziónov, malých hotelov a podobných ubytovacích zariadení.

Spotrebič sa smie používať len na množstvo a po dobu obvyklú pri použití v bežnej domácnosti.

Tento spotrebič je vhodný pre miešanie tekutých, popr. polotuhých pokrmov, pre drvenie/sekanie surového ovocia a zeleniny, pre výrobu kaše z pokrmov a pre drvenie hlboko zamrazených potravín (napr. ovocia) alebo kociek ľadu. Nesmie byť použitý pre spracovanie iných surovín alebo hmôt.

Uschovajte si prosím návod na použitie. Ak budete spotrebič odovzdávať ďalšej osobe, nezabudnite jej odovzdať tiež návod na použitie.

▲ Všeobecné bezpečnostné pokyny

Nebezpečenstvo zasiahnutia elektrickým prúdom

Tento spotrebič nesmú používať deti.

Spotrebič a prívodný kábel uschovávajú mimo dosah detí. Spotrebič môžu používať osoby s obmedzenými fyzickými, sensorickými alebo mentálnymi schopnosťami iba pod dohľadom alebo ak boli poučené o bezpečnom používaní spotrebiča a o prípadných možných nebezpečenstvách.

Nenechajte deti hrať sa spotrebičom.

Spotrebič pripájajte a uvádzajte do prevádzky len spôsobom uvedeným na typovom štítku. Spotrebič je určený pre použitie iba v uzatvorených miestnostiach.

Spotrebič používajte len v prípade, že samotný spotrebič a sieťový prírodný kábel nie sú poškodené.

Pred výmenou príslušenstva alebo častí, ktoré sa behom prevádzky pohybujú, musí byť spotrebič vypnutý a odpojený zo siete.

Spotrebič vždy odpojte zo siete pri opustení miestnosti, pred zostavením, demontážou alebo čistením.

Sieťový prírodný kábel nesmie ležať v bezprostrednej blízkosti ostrých hrán a horúcich plôch. Výmenu poškodeného sieťového prírodného kábla môže z bezpečnostných dôvodov vykonať iba výrobca alebo servis alebo iná kvalifikovaná osoba. Opravu spotrebiča môže vykonať iba náš servis.

▲ Bezpečnostné pokyny

Nebezpečenstvo poranenia

Nebezpečenstvo zasiahnutia elektrickým prúdom

Blok motora nikdy neponárajte do vody a nikdy neumývajte pod tečúcou vodou a v umývačke na riadu. Odporúča sa nenechať spotrebič zapnutý dlhšie ako je potrebné pre spracovanie príslušnej hmoty. Nebezpečenstvo poranenia ostrými nožmi/ rotujúcim pohonom! Nikdy nesiahajte do nasadeného mixéra. Mixér vždy prevádzkujte iba v zloženom stave a s nasadeným vekom! Nádobu na mixovanie nasadzujte a snímajte iba ak je spotrebič vypnutý a pohon je v pokojnom stave. Po vypnutí nôž ešte určitú dobu dobieha. Pracujte vždy s kompletne zostaveným mixérom, univerzálnou nádobou s nožmi na sekanie! Univerzálnu nádobu s nožmi na sekanie nasadzujte a snímajte iba ak je spotrebič vypnutý a pohon v pokojnom stave. Nebezpečenstvo oparenia! Venujte zvýšenú pozornosť pri spracovaní horúcich surovín. Pri spracovávaní horúcej mixovanej hmoty vychádza nálievkou vo veku para. Veko vždy behom práce pridržiajte jednou rukou. Nepokladajte pritom ruku cez otvor pre doplňovanie! Do nádoby na mixovanie ľejte maximálne 0,5 litra horúcej alebo napanenej tekutiny.

▲ Bezpečnostné systémy

Poistka zapnutia

Spotrebič je možné zapnúť iba vtedy, ak je nádoba na mixovanie pevne utiahnutá až k záračke.

Automatické vypnutie Spotrebič sa automaticky vypne, ak sa nádoba na mixovanie behom prevádzky nedopatrením uvoľnila.

Poistka proti preťaženiu

Ak sa behom používania motor samovoľne vypne, aktivovala sa poistka proti preťaženiu. Možné príčiny:

- príliš veľké množstvo spracovávanej hmoty,
- príliš dlhá doba používania.

Čo robiť pri aktivácii bezpečnostných systémov, viď „Pomoc pri poruchách“.

Prehľad

V tomto návode na použitie sú popísané rôzne modely. Na stranách s obrázkami sa nachádza prehľad rôznych modelov.

(obrázok )

Prosím, rozložte si stránky s obrázkami:

- 1 Blok motora
- 2 Otočný spínač so svetelným krúžkom

Svetelný krúžok pomaly zabliká, ak je spotrebič pripravený na prevádzku (on). Svetelný krúžok trvale svieti, keď je spotrebič v prevádzke. Rýchle blikanie signalizuje chybu (viď „Pomoc pri poruchách“).

2a) MMB43.. :

0/off = Stop

on = Spustenie spotrebiča

1 = Najnižšie otáčky

5 = Najvyššie otáčky

2b) MMB64.. :

0/off = Stop

on = Spustenie spotrebiča

min = Najnižšie otáčky

max = Najvyššie otáčky

Pulse = Zapnutie pulzného režimu s najvyššími otáčkami, vypínač držíte počas požadovanej doby

2c) MMB64.. :

0/off Stop

on Spustenie spotrebiča

min Najnižšie otáčky

max Najvyššie otáčky

3

Tlačidlá rýchlej voľby

Tlačidlá s prednastavenými funkciami pre dosiahnutie optimálnych výsledkov. Podľa modelu:



=Pre drvenie kociek ľadu (drvený ľad). 1x stlačte krátko tlačidlo.



= Pre výrobu miešaných nápojov a smoothie. 1x stlačte krátko tlačidlo.





= Pre drvenie s univerzálnym nožmi na sekanie. 1x stlačte krátko tlačidlo.

Pulse

= Zapnutie pulzného režimu najvyššími otáčkami.

Stlačte tlačidlo a držte ho

stlačené počas požadovanej doby.

Po stlačení tlačidiel rýchlej voľby   sa spustí prednastavený program.

Ak chcete program ukončiť predčasne, stlačte ľubovoľné tlačidlo rýchlej voľby alebo otočte vypínačom do 0/off.

4

Navíjač kábla

5

Pohon

6

Držiak s nožmi na mixovanie/drvenie a tesnenie

Podľa modelu: Používa sa v nádobe na mixovanie a v univerzálnej nádobe s nožmi na sekanie.

7

Nádoba na mixovanie z borokremičitého skla

Obzvlášť žiaruvzdorná, umožňuje tiež spracovanie veľmi horúcich surovín.

8

Veko s doplnovacím otvorom Odmerka so stupnicou (max. 50 ml)

9

Nadstavec na smoothie *

Pre spracovanie ovocia a ďalších surovín na šťavu a smoothie. Nadstavec zabezpečí, že budú jadierka a ďalšie tvrdé časti odfiltrované a nedostanú sa do nápoja.

11

Univerzálna nádoba s nožmi na sekanie*

* Nie je súčasťou všetkých modelov.

Obsluha

Príprava

- Spotrebič a príslušenstvo pred prvým použitím starostlivo umyte, viď „Čistenie a údržba“
- Blok motora postavte na hladkú, stabilnú a čistú podložku.
- Odviňte kábel na požadovanú dĺžku.

Mixér

Mixér je vhodný pre

- miešanie a napeňovanie tekutín,
- drvenie a sekание surového ovocia, zeleniny, orieškov a čokolády,
- výrobu pyrô z polievok, uvareného ovocia a zeleniny,
- prípravu majonézy a omáčok

Spotrebič je vhodný pre spracovanie nasledujúceho množstva:

Pevné suroviny	100 g
Tekutiny	max. 1,5 l
 Horúce alebo napenené tekutiny	max. 0,5 l



Nebezpečenstvo poranenia ostrými nožmi/rotujúcim pohonom!

Nikdy nesiahajte do nasadenej mixovacej nádoby. Pracujte vždy len s kompletne zostaveným mixérom a nasadeným vekom! Mixovaciu nádobu snímajte a nasadzujte iba ak je spotrebič vypnutý a pohon v kludovom stave. Po vypnutí nôž ešte nejakú dobu dobieha.



Nebezpečenstvo oparenia!

Pri spracovávaní horúcej mixovanej hmoty vychádza lievikom vo veku para. Do nádoby na mixovanie lejte maximálne 0,5 litra horúcej alebo napenenej tekutiny.

Pozor!

Mixér nikdy nezapínajte naprázdno. Pracujte vždy s kompletne zostaveným spotrebičom. Nádoby na mixovanie po nasadení na blok motora pevne utiahnite až k zarážke.





Obrázok

- Nádoby na mixovanie postavte hore dnom.
- Na držiak s nožmi položte tesnenie. Dávajte pozor na to, aby tesnenie správne priliehало.





Dôležité upozornenie

Ak je tesnenie poškodené alebo nebolo priložené správne, môže tekutina vytekať.

- Držiak s nožmi uchopíte za rukoväť a nasadíte do nádoby na mixovanie. Pozor na vyformovanie dielov (obrázok -2a)!
- Sklopte rukoväť (obrázok -2b). Tým sa držiak s nožmi uzamkne v nádobe na mixovanie.
- Otočte nádobu na mixovanie.
- Nasadte nádobu na mixovanie na pohon na motorovom bloku. Šípka na nádobe na mixovanie ukazuje na bod na bloku motora.
- Upevnite nádobu na mixovanie otočením v smere otáčania hodinových ručičiek až k zarážke.
- Vložte suroviny.
- Nasadte veko a zaklapnite ho až k zarážke. Nasadte odmerku do doplňovacieho otvoru.
- Zasuňte sieťovú zástrčku.
- Zapnite spotrebič: Otočte vypínač do pozície **on**.
- Zvoľte príslušné otáčky. *alebo*
- Stlačte požadované tlačidlo rýchlej voľby  alebo .
- Behom mixovania držte okraj veka. Nepokladajte pritom ruku cez doplňovací otvor!

Odporúčania pre pracovné otáčky

Spracovanie majonézy.....	MIN/MAX *
Polievok.....	MAX
Smoothie.....	 /MAX
Čerstvého ovocia a zeleniny.....	MAX
Koktejlôv a mliečnych šejkov.....	 /MAX
Zmrazených surovín.....	MAX
Kociek ľadu.....	 /MAX
Veľmi tvrdých surovín.....	Pulse Pulse

- * **MIN**.....Najnižšie pracovné otáčky
MAX.....Najvyššie pracovné otáčky

Vložte suroviny

- Nastavte vypínač do pozície **0/off**.

Bud'

- Zložte veko.
- Doplňte suroviny.

alebo

- Vyberte odmerku
- Doplňte tekutiny a pevné (malé) suroviny doplňovacím otvorom vo veku.
- Opäť spusťte spotrebič.

Práca s nadstavcom na smoothie

S týmto nadstavcom sa stane výroba smoothie z čerstvého ovocia, mlieka, sójového mlieka, jogurtu a štiav obzvlášť

jednoduchá. Obrázok **C**

- Mixér prichystajte, ako bolo popísané vyššie.
- Po nasadení a utiahnutí nádoby na mixovanie nasadte do nádoby na mixovanie nadstavec na smoothie.
- Nasadte veko a zaklapnite ho až k zarážke.
- Zasuňte sieťovú zástrčku.
- Doplňovacím otvorom vložte do nádoby na mixovanie suroviny, ovocie prípadne vopred nakrájajte na kúsky.

Pozor!

Nedávajte do nádoby na mixovanie veľké, tvrdé kusy, napr. kôstky z avokáda alebo sliviek.

- Nasadte odmerku do doplňovacieho otvoru.
- Zapnite spotrebič.

Po práci

- Otočte vypínač do pozície **0/off**.
- Vytiahnite sieťovú zástrčku.
- Otáčaním proti smeru hodinových ručičiek snímte nádobu na mixovanie.
- Dajte dole veko z nádoby na mixovanie.
- Vyprázdnite nádobu na mixovanie.

Upozornenia pre nadstavec na smoothie:

Vyberte odmerku z veka a zasuňte ju do nadstavca na smoothie. Tým zabránite tomu, aby sa do nápoja z nadstavca dostali tvrdé čiastočky.

- Otočte nádobu na mixovanie a postavte ju otvorom smerom dole.
- Vyberte držiak s nožmi na mixovanie. Vyklopte rukoväť smerom hore a vyberte držiak s nožmi na mixovanie.

- Vyčistite všetky časti, viď „Čistenie a údržba“.

Univerzálna nádoba s nožmi na sekanie

Pre pomletie malého množstva mäsa, tvrdého syra, cibule, petržlenu, cesnaku, ovocia a zeleniny. Mletie kávových zŕn, celého korenia, cukru, maku a chrenu nie je možné.



Nebezpečenstvo poranenia ostrými nožmi/ rotujúcim pohonom!

Univerzálnu nádobu s nožmi na sekanie nasadzujte a snímajte iba ak je spotrebič vypnutý a pohon v kľudovom stave.

Obrázok **D**

- Univerzálnu nádobu s nožmi na sekanie postavte otvorom hore.
- Vložte potraviny, ktoré chcete v nádobe rozdrviť.
- Na držiak s nožmi položte tesnenie. Dávajte pozor na to, aby tesnenie správne priliehало.



Dôležité upozornenie

Ak je tesnenie poškodené alebo nebolo priložené správne, môže tekutina vytekať.

- Držiak s nožmi uchopte za rukoväť a nasadte do univerzálnej nádoby s nožmi na sekanie. Pozor na vyformovanie dielov (obrázok **D-2**)!
- Sklopte rukoväť (obrázok **D-3**). Tým dôjde k uzamknutiu držiaka s nožmi v nádobe.
- Otočte univerzálnu nádobu s nožmi na sekanie.
- Nasadte univerzálnu nádobu s nožmi na sekanie na pohon na motorovom bloku. Šípka na nádobe ukazuje na bod na bloku motora.
- Upevnite nádobu otočením v smere otáčania hodinových ručičiek až k zarážke.
- Zapnite spotrebič: Otočte vypínač do pozície **on**.
- Otočte vypínač do pozície **Pulse** a pevne ho držte.

alebo

- Stlačte požadované tlačidlo rýchlej voľby  alebo **Pulse** podľa modelu) a držte ho.

Upozornenie: Čím dlhšie zostáva spotrebič zapnutý, tým jemnejšia je výsledná konzistencia spracovávaných surovín. U bylínok môžete požadovaného výsledku dosiahnuť po veľmi krátkej dobe.

Po práci:

- Otočte vypínač do pozície **0/off**.
- Vytiahnite sieťovú zástrčku.
- Otáčaním proti smeru hodinových ručičiek snímte univerzálnu nádobu s nožmi na sekanie.
- Otočte nádobu hore dnom.
- Vyberte držiak s nožmi na mixovanie. Vyklepte rukoväť smerom hore a vyberte držiak s nožmi na mixovanie.
- Vyprázdňte nádobu.
- Zvyšky potravín z nádoby vyberte vhodným náčiním (napr. lyžicou).
- Vyčistite všetky časti, viď „Čistenie a údržba“.

Čistenie a údržba

Spotrebič nevyžaduje údržbu!

Dôsledné čistenie zachová dlhú funkčnosť spotrebiča. Prehľad o čistení jednotlivých častí viď obrázok **1**.



Nebezpečenstvo zasiahnutia elektrickým prúdom!

Blok motora nikdy neponárajte do vody a nikdy neumývajte pod tečúcou vodou a neumývajte v umývačke riadu.

Pozor!

Nepoužívajte žiadne drhnuce umývacie prostriedky. Môže dôjsť k poškodeniu povrchov.

Tipy:

- Všetko vyčistite čo najskôr po použití spotrebiča. Tak nedôjde k prischnutiu zvyškov a k narušeniu plastového povrchu (napr. éterickými olejmi v korení).
- Pri spracovaní napr. mrkvy a červenej kapusty dochádza k zafarbeniu plastových častí, ktoré je možné odstrániť niekoľkými kvapkami stolného oleja.

Čistenie bloku motora

- Vytiahnite sieťovú zástrčku.
- Utrite blok motora vlhkou handričkou. V prípade potreby je možné použiť trochu prostriedku na umývanie.
- Nasledovne utrite dosucha.

Čistenie držiaku s nožmi



Nebezpečenstvo poranenia ostrými nožmi!

Nedotýkajte sa noža na sekanie holými rukami. Na čistenie používajte kefku.

Držiak s nožmi nedávajte do umývačky na riadu, ale umývajte kefkou pod tečúcou vodou. Nenechajte ho ležať ponorený vo vode! Pred čistením vyberte tesnenie a tiež ho vyčistite.

Čistenie mixéra

Nádobu na mixovanie, nadstavec na smoothie, veko a odmerku je možné umývať v umývačke na riad. Do nasadenej mixovacej nádoby dajte trochu vody s prostriedkom na umývanie. Na niekoľko sekúnd držte stlačené tlačidlo **Pulse**. Vylejte vodu a vypláchnite nádobu na mixovanie čistou vodou.

Čistenie univerzálnej nádoby

Univerzálnu nádobu môžete umývať v umývačke na riad.

Pomoc pri poruchách



Nebezpečenstvo poranenia!

Pred odstraňovaním akejkoľvek poruchy vytiahnite sieťovú zástrčku.



Dôležité upozornenie

Svetelný krúžok na otočnom vypínači bliká rýchle,
 – ak nie je nádoba na mixovanie, popr. univerzálna nádoba, nasadená správne,
 – ak sa nádoba na mixovanie, popr. univerzálna nádoba, behom prevádzky uvoľní,
 – ak sa behom prevádzky zastaví motor z dôvodu preťaženia.

Porucha:

Spotrebič sa nespustí alebo sa vypne behom prevádzky.

Možná príčina:

Došlo k preťaženiu spotrebiča (napr. nôž sa zablokuje kúskom vlozenej potraviny) a spustila sa elektronická poisťka.

Odstránenie poruchy:

- Otočte vypínač do pozície **0/off**.
- Vytiahnite sieťovú zástrčku.
- Odstráňte príčinu preťaženia.
- Spotrebič znova spustíte.

Možná príčina:

Uvoľnila sa nádoba na mixovanie alebo univerzálna nádoba.

Odstránenie poruchy:

- Otočte vypínač do pozície **0/off**.
- Nasadte správne nádobu na mixovanie alebo univerzálnu nádobu a utiahnite ju až k zarážke.
- Spotrebič znova spustíte.

**Dôležité upozornenie**

Ak sa nedá porucha odstrániť, obráťte sa prosím na zákaznícky servis (viď Prehľad zákazníckych servisov na konci tohto zošita).

Recepty**Majonéza**

Upozornenie: V mixéri môže byť pripravovaná iba majonéza z celých vajec.

Základný recept:

1 vajce

1 vrchovatá čajová lyžička horčice

1 polievková lyžica octu alebo

citronovej šťavy

1 štipka soli

1 štipka cukru

200–250 ml oleja

Suroviny musia mať rovnakú teplotu.

- Spustíte mixér na najnižšie otáčky.
- Niekoľko sekúnd zmiešajte na najnižšie otáčky suroviny (okrem oleja).
- Spustíte mixér na najvyššie otáčky, vlejte olej lievikom a mixujte asi 1 minútu.

**Horká čokoláda**

50–75 g vychladenej tabuľky čokolády
 ½ l horúceho mlieka,
 šľahačka a čokoládové hoblínky podľa
 ľubovôle.

- Nakrájajte čokoládu na prúžky (asi 1 cm) a celkom rozmixujte v mixéri na najvyššie otáčky.



- Vypnite mixér a lievikom prilejte mlieko.
- Mixujte 1 minútu na najvyššie otáčky.
- Horúcu čokoládu nalejte do pohárov a servírujte podľa želania so šľahačkou a čokoládovými hoblínkami.

Banánový zmrzlinový šejk

2–3 banány

2–3 vrchovaté polievkové lyžice

vanilkovej alebo citrónovej zmrzliny

2 balíčky vanilínového cukru

½ l mlieka

- Všetky suroviny vložte do nádoby na mixovanie.
- Stlačte tlačidlo rýchlej voľby .
- Mixujte 1 minútu na najvyššie otáčky.

**Ovocný pohár**

250 g zmrazeného ovocia (napr.

jahody, banán, pomaranč, jablko)

50–100 g cukru

500 ml studenej vody zmrzlina podľa želania



- Ošúpte ovocie a nakrájajte ho na kúsky.
- Všetky suroviny (okrem zmrzliny) vložte do nádoby na mixovanie.
- Stlačte tlačidlo rýchlej voľby .
- Mixujte 1 minútu na najvyššie otáčky.
- Servírujte prípadne spoločne so zmrzlinou.

Koktejl pre športovcov

2–3 pomaranče

1–2 citróny

½ - 1 pol. lyžice cukru alebo medu

¼ l jablkového džúsu

¼ l minerálky prípadne kocky ľadu

- Pomaranče a citrón ošúpte a nakrájajte na kúsky.
- Všetky suroviny (okrem jablkového džúsu a minerálky) vložte do nádoby na mixovanie.
- Stlačte tlačidlo rýchlej voľby .
- Mixujte 1 minútu na najvyššie otáčky.
- Prilejte jablkový džús a minerálku.
- Krátko mixujte, až je nápoj napenený.
- Koktejl nalejte do pohárov a podľa želania servírujte s kockami ľadu.



Zelené smoothie

1 zelené jablko (asi 100 g)
šťava z 1 citróna (asi 20 g)
20 g kelu
10 g stonkového zeleru
10 g lístkov koriandru
10 g ľanového semienka
1 g mletej škorice
250 g vychladenej vody



- Ošúpte jablko.
- Jablko, stonkový zeler a kel nakrájajte na kúsky.
- Do nádoby na mixovanie nalejte trochu vody.
- Všetky tuhé suroviny vložte do nadstavca na smoothie a zalejte zvyšok vodou.
- Stlačte tlačidlo rýchlej voľby

alebo

- Mixujte 60 sekúnd na stupeň **Pulse**.

Tip: Tento nápoj je možné pripravovať tiež bez nadstavca na smoothie.

Smoothie z hrozna

250 g bieleho hrozna
25 g mladého špenátu
100 g zmrazených kúskov banánu
200 ml zeleného čaju (vhodného pre deti)



- Do nádoby na mixovanie nalejte trochu čaju.
- Do nadstavca na smoothie vložte hrozno, špenát a kúsky banánu a zalejte zvyškom čaju.
- Stlačte tlačidlo rýchlej voľby

alebo

- Mixujte na najvyšších otáčkach, dokiaľ nie je smoothie hotové.

Ovocná kaša

400 g ovocia (vykôstkované višne, maliny, ríbezle, jahody, čemice)
100 ml višňového džúsu
100 ml červeného vína 80 g cukru
1 balíček vanilínového cukru
2 pol. lyžice citrónovej šťavy
1 klinčeky (mleté)
1 štipka škorice (mletá)
8 plátkov želatíny



- Želatínu asi na 10 minút namočte do studenej vody.
- Povarte všetky suroviny (okrem želatíny).

- Vyžmýkajte želatínu a rozpustite ju v mikrovlnnej rúre, nevarajte ju.
- Mixujte horúcu ovocnú zmes a želatínu na stredné otáčky asi 1 minútu.
- Kašu naplňte do vychladených a vodou vypláchnutých mištičiek a dajte do chladu.

Tip: Kaša je výborná so šľahačkou alebo vanilkovou omáčkou.

Bazalkové pesto

10 g píniových orieškov
3 g cesnaku
5 g soli
40 g parmezánu
10 g čerstvej bazalky
70 g olivového oleja



- Píniové oriešky, cesnak, soľ a parmezán dajte do sklenenej nádoby a nasadte držiak s nožmi.

- Stlačte tlačidlo rýchlej voľby (Pulse).

alebo

- 15 sekúnd držte stlačené tlačidlo **Pulse**.
- Pridajte bazalku a olivový olej a 10 sekúnd držte stlačené tlačidlo **Pulse**.

Dyňová polievka

600 g žltomasovej dyne
200 g zemiakov
1l zeleninového vývaru
2 cibule



2 strúčiky cesnaku, mleté čierne korenie a soľ
30 g masla

2 pol. lyžice olivového oleja extra panenský
5–6 lístkov bazalky
2–3 lístky šalvie
1 vetvička petržľenu
1 vetvička tymianu
1 vetvička majoránky
¼ čajovej lyžičky mletej škorice, strúhaný parmezán podľa chuti

- Rozkrojte dyňu na časti a odstráňte šupku a jadrá. Nakrájajte dyňu na malé kúsky.
- Ošúpte zemiaky a tiež ich nakrájajte na malé kúsky.
- Ošúpte cibuľu, nakrájajte ju nadrobno a zľahka ju osmažte v panvici s maslom, olivovým olejom a prelisovaným cesnakom.

- Pridajte kúsky dyne a zemiakov a pri občasnom miešaní poduste domäkka. Postupne prilievajte zeleninový vývar a pridajte k tomu dohromady zviazané bylinky.
- Varte 25–30 minút na miernom plameni a podľa potreby prilievajte vývar.
- Vyberte zväzok bylín.
- Ochuťte čiernym korením a soľou, štipkou škorice a zjemnite kvapkou olivového oleja extra panenský.
- Po častiach cca 500 ml nalejte polievku do nádoby na mixovanie a rozmixujte ju do hladka. V nádobe na mixovanie môže byť spracovávané maximálne 500 ml horúcej tekutiny!
- Pred servírovaním posypte strúhaným parmezánom.

Medovo-oriešková nátierka na chleba

10 g lieskových orieškov
120 g kvetového medu (izbovej teploty)

- Orišky dajte do univerzálnej nádoby s nožmi na sekanie a mixujte po dobu 10 sekúnd na stupeň **Pulse**.
- Dajte dole univerzálnu nádoby, otočte ju a vyberte držiak s nožmi.
- Pridajte med.
- Do nádoby vložte opäť držiak s nožmi, zatvorte ju a nasadte na základný spotrebič.
- Vyčkajte, dokiaľ med celkom nestečie dole po nožoch. Potom všetko mixujte po dobu 10 sekúnd na stupeň **Pulse**.

Upozornenie: Ak nie je univerzálna nádoba s nožmi na sekanie súčasťou dodávky, môžete si ju objednať cez náš zákaznický servis (objednávacie číslo 12007111).

Mrkvová polievka s rímskou rascou

780 g mrkvy
720 ml vody
1 čajová lyžička rímskej rasce, soľ a čierne korenie

- Mrkvu nakrájajte na kocky (asi 15x15 mm)
- Mrkvu a vodu vložte do nádoby na mixovanie.
- Niekoľko sekúnd mixujte na maximálny výkon.
- Zmes nalejte do hmca a pridajte rímsku rascu.
- Všetko varte 30 minút. Ak si polievku želáte mať redšiu, môžete behom varenia prilievať vodu.
- Ochuťte čiernym korením a soľou.

Pokyny pre likvidáciu



Tento spotrebič je označený v súlade s európskou smernicou 2012/19/EU o nakladaní s použitým elektrickým a elektronickým zariadením (waste electrical and electronic equipment – WEEE).

Táto smernica určuje pravidlá pre spätný odber a recykláciu vyslúžených spotrebičov v rámci EU. O aktuálnych možnostiach likvidácie sa, prosím, informujte v špecializovaných predajniach alebo na obecných úradoch.

Záručné podmienky

Pre tento spotrebič platia práve platné záručné podmienky štátu, v ktorom bol spotrebič zakúpený. Záručné podmienky si môžete kedykoľvek vyžiadať u Vášho predajcu, u ktorého ste spotrebič zakúpili alebo priamo u nášho zastúpenia v danej krajine. Záručné podmienky pre Nemecko a adresy nájdete na zadnej strane návodu. Okrem toho sú záručné podmienky uložené na internete na menovanej webovej adrese. Pre uplatnenie záruky musíte v každom prípade predložiť doklad o nákupe.

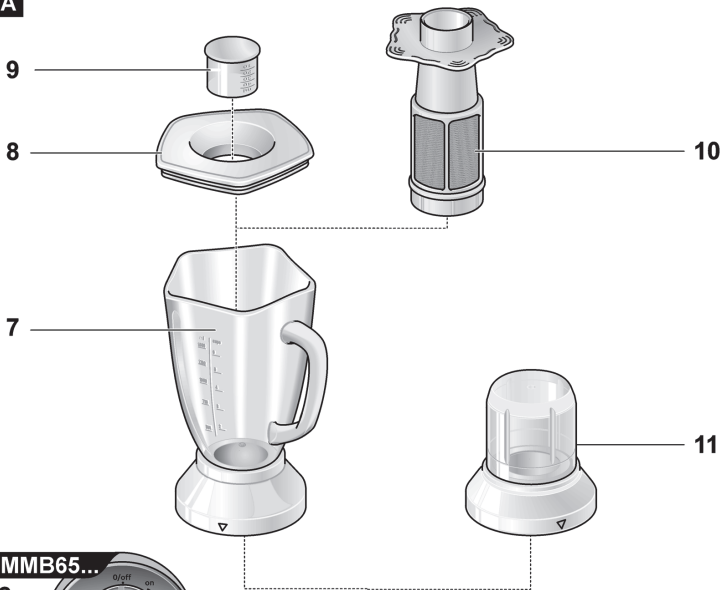
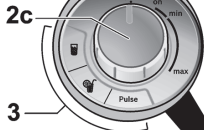
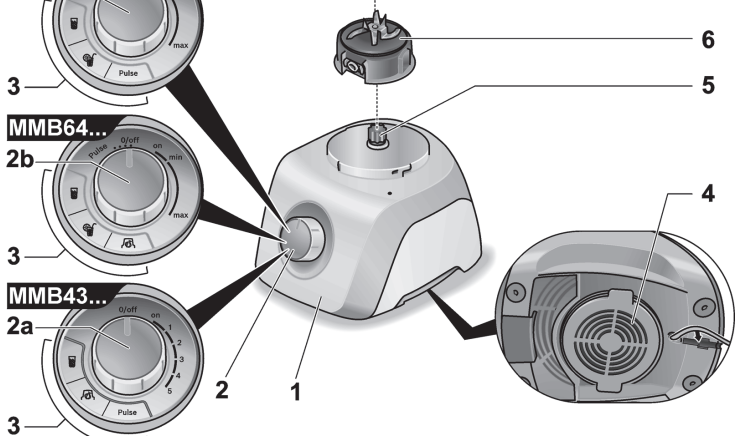
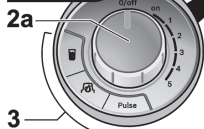
A**MMB65...****MMB64...****MMB43...**

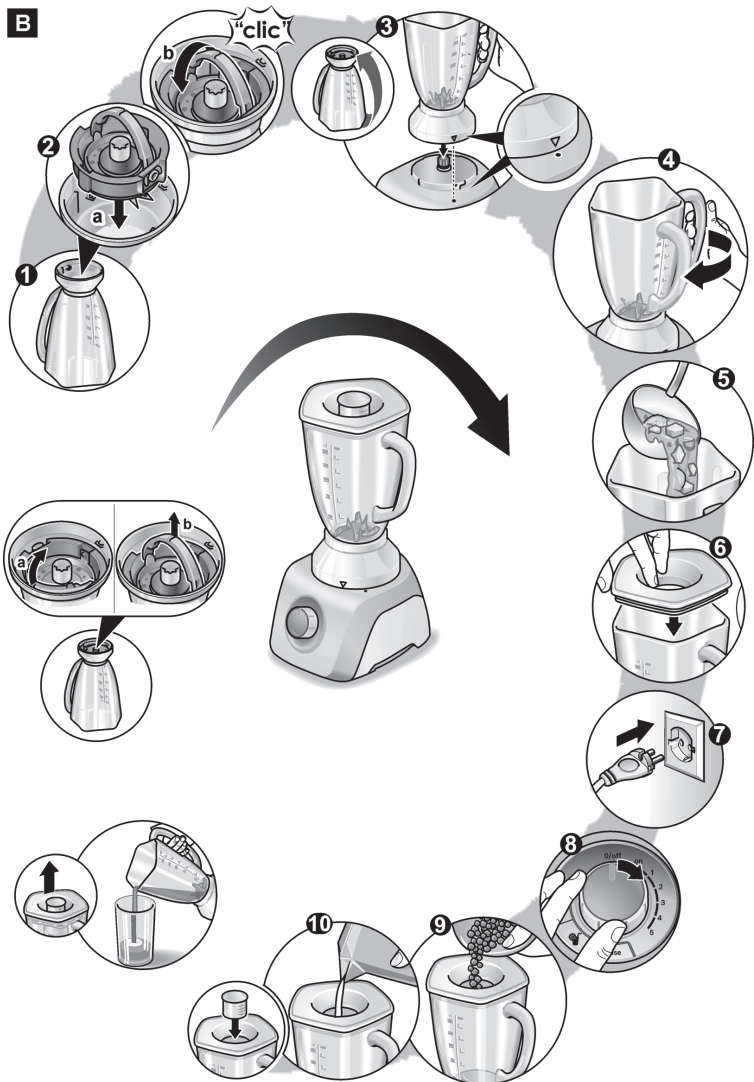

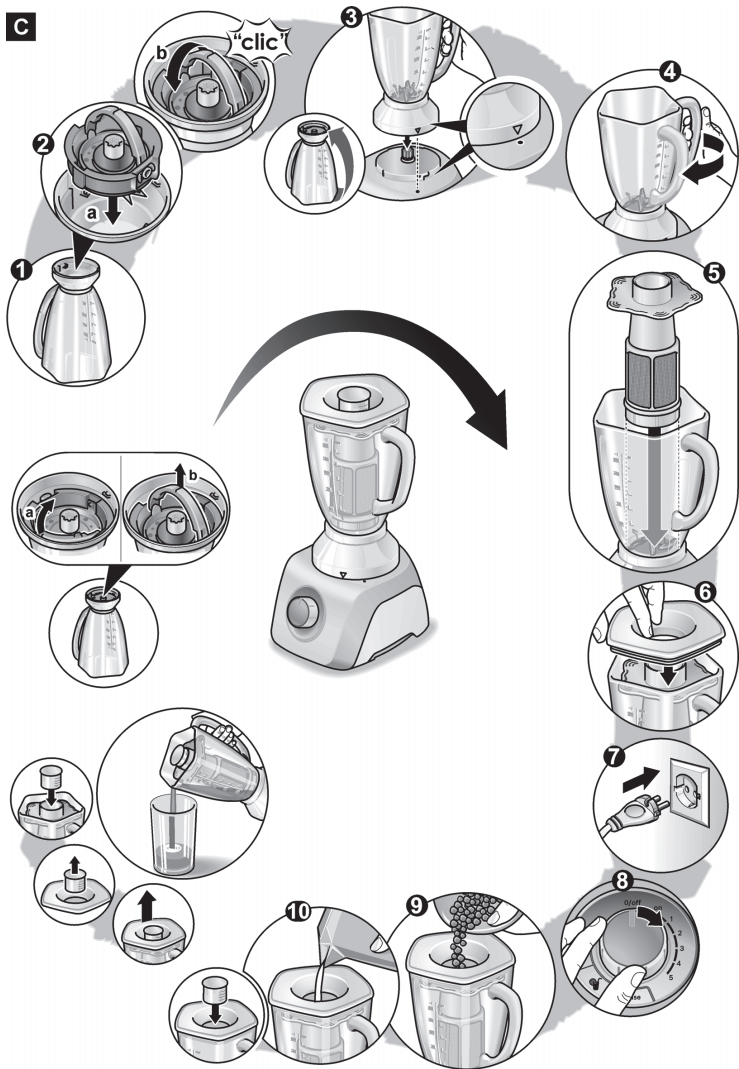

B

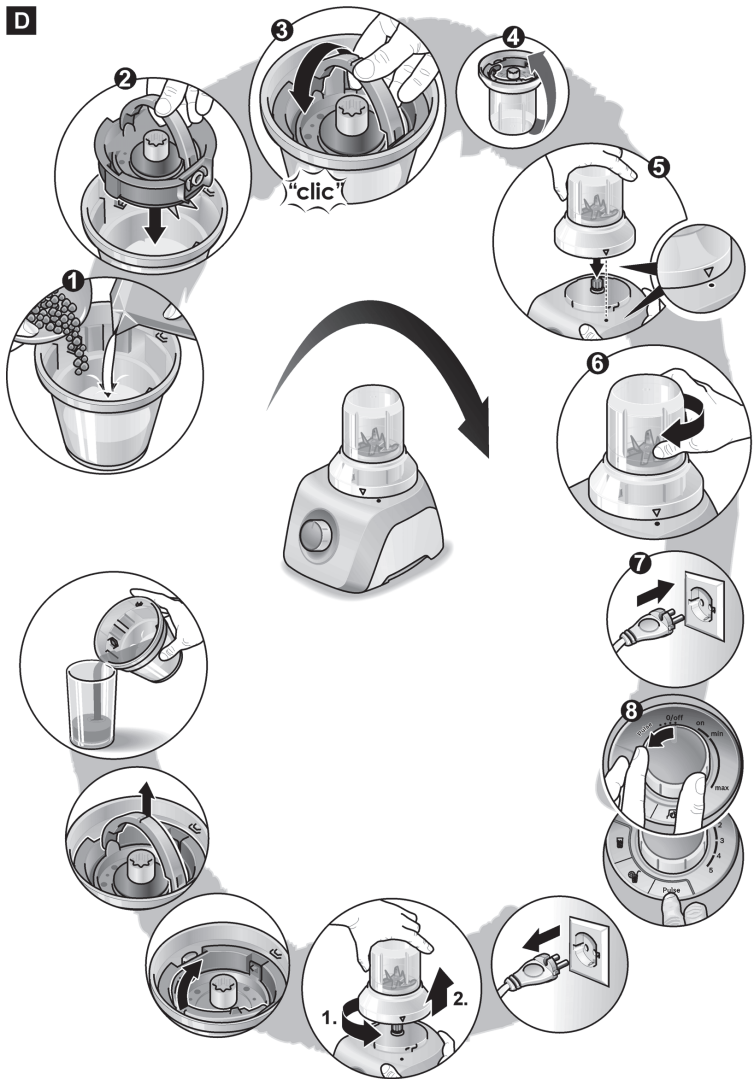
C

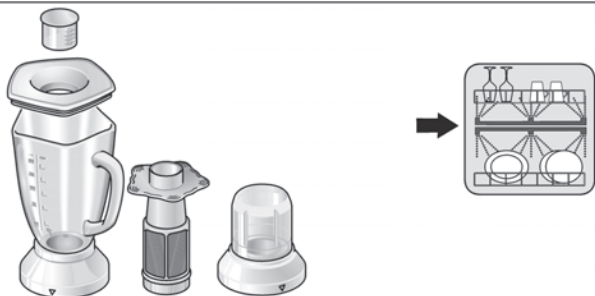
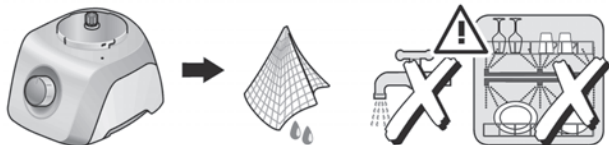
D



E**F**

					
MMB43G3BGB	✓	✓	✓	✓	✓
MMB64G3MGB	✓	✓	✓	✓	✓

**BOSCH**

Stvorené pre život

Záručný list

firmy **BSH** domáci spotrebiče s.r.o.**2 roky**záruka od výrobcu
na všetky spotrebičeDovozca: **BSH domáci spotrebiče s.r.o.**

Radlická 350

158 00 Praha 5

Výrobok:	Produktové číslo: E-Nr.
	Poradové číslo: FD
Dátum predaja, pečiatka, podpis	Dátum montáže, pečiatka, podpis

Predajca je povinný úplne a čitateľne vyplniť všetky požadované údaje v záručnom liste v deň predaja spotrebiča. Neoddeliteľnou súčasťou tohto záručného listu je daňový doklad o predaji výrobku.

Záručný list je dokladom práv spotrebiteľa v zmysle Občianskeho zákonníka. Je súčasťou výrobku s výrobným číslom uvedeným na prednej strane tohto záručného listu, zvlášť v prípadoch dlhších než zákonom daná záručná lehota je záručný list jedným z dokázateľných prostriedkov práv užívateľa. Je v záujme spotrebiteľa, aby si skontroloval správnosť a úplnosť všetkých uvedených údajov, ako i to, či dostal od predajcu záručný list so správnym označením pre uvedený druh výrobku.

Odporúča sa, aby výrobky montoval a uviedol do prevádzky autorizovaný servis, ktorý poskytuje záruku odbornej montáže, predvedenie a preskúšanie výrobku.

Montáž a inštalácia spotrebiča musí byť vykonaná v súlade s vyhláškou ÚBP SR č. 718/2002 Z. z. súvisiacich predpisov a noriem v platnom znení.

Pred montážou výrobku je nutné, aby boli splnené všetky podmienky pre pripojenie na inžinierske siete podľa platných noriem a podľa návodu na použitie.

Zápisy o uskutočnených opravách:

Dátum objed. opravy	Dátum dokončenia	Číslo oprav. listu	Stručný opis poruchy

Upozornenie pre predajcov

Predajca je povinný dať zákazníkovi platný doklad o predaji, kde bude uvedený dátum predaja a označenie spotrebiča, a súčasťou dokladu o kúpe tovaru je správne a úplne vyplnený záručný list v deň predaja výrobku. V prípade predpredajnej reklamácie je potrebné predložiť riadne vyplnený reklamačný protokol.

Záručné podmienky

- na výrobok sa poskytuje záručná lehota **24 mesiacov** odo dňa zakúpenia výrobku kupujúcim
- spotrebiteľ je oprávnený chybu vytknúť do šiestich mesiacov od jej zistenia, najneskôr však do uplynutia záručnej lehoty
- pri reklamácií je podmienkou predložiť platný daňový doklad o kúpe výrobku (napr. pokladničný blok, faktúru a pod.)
- ak je výrobok používaný na iný než výrobcom stanovený účel alebo je výrobok používaný v rámci predmetu obchodnej činnosti, poskytujú sa záručná lehota 6 mesiacov odo dňa zakúpenia, keďže spotrebiče sú určené výhradne na použitie v domácnosti
- za chybu výrobku sa nepovažuje jeho nadmerné opotrebovanie a z toho vyplývajúce absencie niektorých pôvodných vlastností, ktoré boli spôsobené napr. zanedbaním bežnej údržby, čistenia, nadmerným používaním výrobku
- záručná lehota neplatí počas obdobia, keď kupujúci nemôže užívať tovar pre jeho chyby, za ktoré zodpovedá predávajúci
- ak nebude zistená žiadna porucha, na ktorú sa vzťahuje bezplatná záručná oprava, alebo bude zistená porucha nezavinená výrobcom, hradí náklady spojené s vyslaním servisného technika osoba, ktorá uplatnila nárok na túto opravu
- záručné opravy vykonávajú autorizované servisné strediská podľa zoznamu uvedeného v tomto záručnom liste

Právo na bezplatnú opravu výrobku na náklady BSH domáci spotrebiče s.r.o., organizačná zložka Bratislava, zaniká, ak:

- je nečitateľný výrobný štítok alebo na výrobku chýba,
- údaje na doklade o predaji sa líšia od údajov uvedených na výrobnom štítku spotrebiča,
- výrobok bol namontovaný v rozpore s návodom na montáž, prípadne nebol dodržaný súlad s platnými STN alebo s návodom na obsluhu,
- výrobok bol neodborne namontovaný alebo nebol uvedený do prevádzky organizáciou oprávnenou v zmysle vyhlášky ÚBP SR č. 718/2002 Z. z., platí pre plynové spotrebiče a spotrebiče s elektrickým napájaním 400 V, ako i pre spotrebiče dodávané bez elektrického kábla, prípadne bez elektrickej koncovky,
- bola vykonaná konštrukčná zmena alebo zásah do výrobku neoprávnenou osobou,
- porucha na výrobku vznikla použitím neoriginálnych náhradných dielov alebo príslušenstva,
- ide o poškodenie: mechanické, nadmernou záťažou, v dôsledku vodného kameňa, neodborného zapojenia, živelnou pohromou, vonkajšími vplyvmi a pod.

Vyhlásenie o hygienickej neškodnosti výrobku

Všetky výrobky distribuované spoločnosťou BSH domáci spotrebiče s.r.o., organizačná zložka Bratislava, prichádzajúce do styku s potravinami **spĺňajú požiadavky** o hygienickej neškodnosti podľa **európskej normy EC 1935/2004**. Toto vyhlásenie sa vzťahuje na všetky výrobky prichádzajúce do styku s potravinami uvedené v aktuálnom cenníku BSH domáci spotrebiče s.r.o., organizačná zložka Bratislava.

Symbol uvedený na výrobku alebo jeho obale upozorňuje na to, že výrobok po skončení jeho životnosti nepatrí k bežnému domácejmu odpadu, ale ho treba odovzdať do špeciálnej zberne odpadu na recyklovanie elektrických alebo elektronických spotrebičov. Vašou podporou správnej likvidácie pomáhate opäť získať cenné suroviny a chrániť tak životné prostredie. Ďalšie informácie o recyklovaní tohto výrobku získate na miestnom úrade, v zberni odpadu alebo v združení Envidom, ktoré zabezpečuje zber, prepravu, spracovanie, recykláciu a ekologické zneškodňovanie elektroodpadu v zmysle zákona.



Uistenie dovozcu o vydaní vyhlásenia o zhode

Vážený zákazník,

Podľa zákona č. 264/1999 Z. z. Vás uistujeme, že na všetky výrobky distribuované spoločnosťou BSH domáci spotrebiče s. r. o. našim obchodným partnerom, bolo vydané prehlásenie o zhode v zmysle zákona č. 264/1999 Z. z. a príslušných nariadení vlády. Toto uistenie dovozcu o vydaní prehlásenia o zhode sa vzťahuje na všetky výrobky vrátane plynových spotrebičov, ktoré sú obsiahnuté v aktuálnom cenníku firmy BSH domáci spotrebiče s. r. o.

Kontakt na servis domácich spotrebičov BOSCH

Dodávateľ:

BSH domácí spotřebiče s.r.o. – organizačná zložka Bratislava

BSH domácí spotřebiče s.r.o.
Radlická 350
158 00 Praha 5

Prijem opráv:

Tel.: +421 244 450 808
Email: **opravy@bshg.com**

Objednávky príslušenstva a náhradných dielov:

Tel.: +421 244 452 041
Email: **dily@bshg.com**

Zákaznícke poradenstvo:

Tel.: +421 244 452 041
Email: **bosch.spotrebice@bshg.com**

Aktuálne informácie o servise nájdete na internetových stránkach **www.bosch-home.com/sk**.

Tu máte možnosť si dojednať opravu pomocou online formulára.

