

guzzanti

ELEKTRICKÁ MINI TROUBA ELEKTRICKÁ MINI RÚRA

GZ-360/GZ-361

Návod k použití
Návod na obsluhu

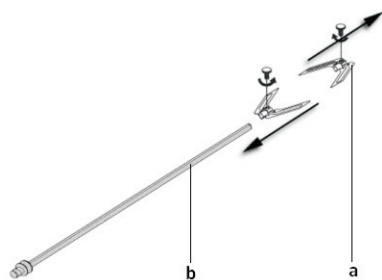
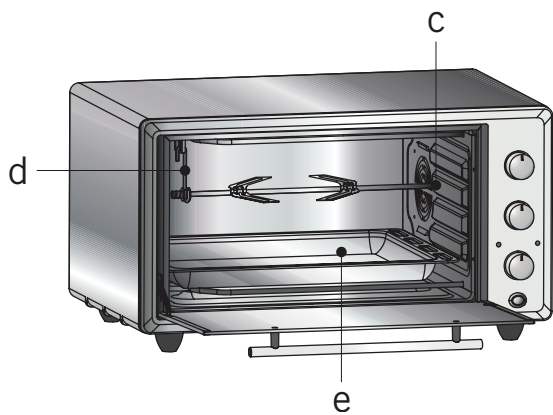
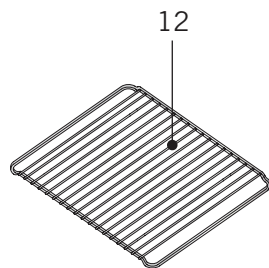
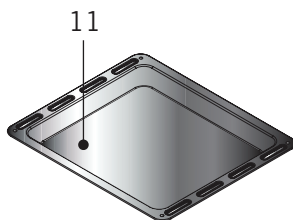
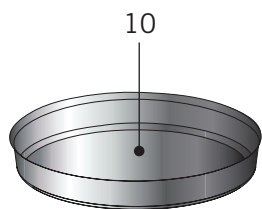
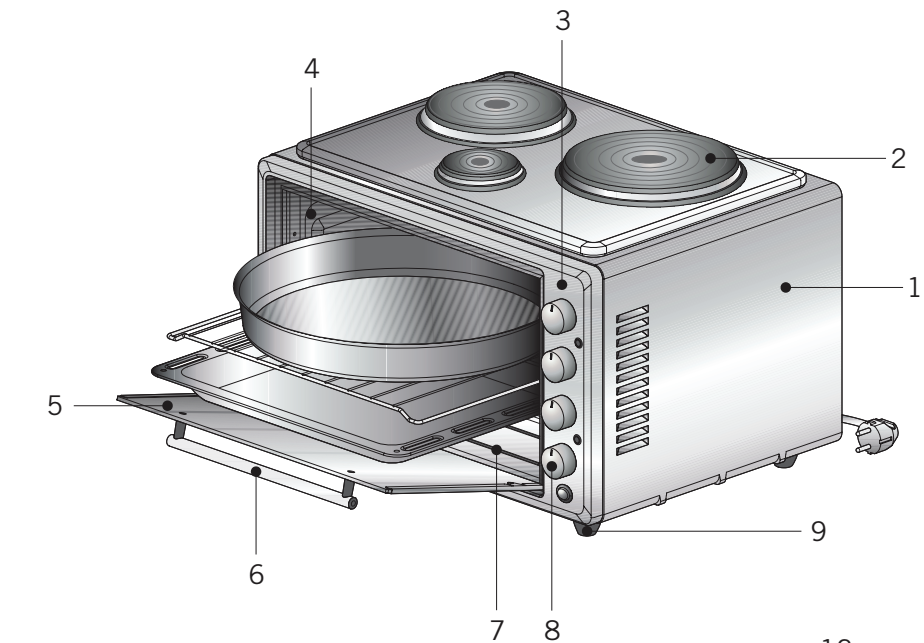

VAROVÁNÍ

- ↻ Věnujte pozornost minimálním požadavkům na ochranu zdraví a bezpečnost.
- ↻ Tento spotřebič není určený pro použití osobami (včetně dětí) se sníženými fyzickými, smyslovými nebo duševními schopnostmi, nebo s nedostatkem zkušeností a znalostí, dokud pokud nejsou pod dohledem nebo nejsou poučeny ohledně použití spotřebiče osobou odpovědnou za jejich bezpečnost.
- ↻ Tento spotřebič není určený na provoz prostřednictvím externího časovače nebo samostatného systému dálkového ovladače.
- ↻ Udržujte elektrický kabel vaší trouby mimo horkých ploch; zabraňte jejich kontaktu se spotřebičem. Chraňte elektrický kabel před ostrými hranami a vyhřívavými povrchy.
- ↻ Použití vašeho spotřebiče vytváří vlhkost a teplo v místnosti, ve které je umístěný, ujistěte se, zda je vaše kuchyně dostatečně větraná. Uchovávejte přirozené větrací potrubí v čistotě.
- ↻ Nedotýkejte se horkých částí holými rukama a mějte děti pod dostatečným dozorem.
- ↻ Pokud je trouba horká, nikdy se nedotýkejte rukama skla dvířek.
- ↻ Dříve než začnete používat spotřebič, mějte záclony, textilní, papírové nebo hořlavé věci dále od vašeho spotřebiče. Nenechávejte výbušné nebo hořlavé věci v nebo na spotřebiči.
- ↻ Vaši troubu používejte výhradně na přípravu pokrmů. Nepoužívejte ji prosím na jiné účely, než na které byla určena.
- ↻ Vysouvací tlačítka musí být v úplném režimu zatlačení, podle následujících obrázků u modelů, které obsahují vysouvací tlačítka.

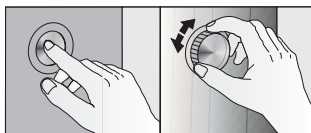
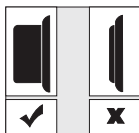

POKUD TROUBA NEFUNGUJE

- ✓ Ujistěte se prosím, zda je koncovka přívodního kabelu dobře připojená k síťové zásuvce.
- ✓ Zkontrolujte prosím elektrickou síť.
- ✓ Zkontrolujte prosím pojistku.
- ✓ Zkontrolujte prosím přívodní kabel, zda není jakkoliv poškozený.
Pokud neumíte vyřešit problém, kontaktujte prosím servisního zástupce výrobce.

ELEKTRICKÉ PŘIPOJENÍ A BEZPEČNOST

- Vaše trouba je upravena v souladu s 230 - 240 V AC, 50 Hz (pro SA bude 220 - 240 V, 60 Hz), elektrické napájení a vyžaduje 16 A (pro Anglii 13 A) pojistku. Pokud se napájení odlišuje od této specifikované hodnoty, kontaktujte elektrikáře nebo váš autorizovaný servis.
- Izolace spínače pro troubu musí být přístupná pro koncového uživatele s troubou na svém místě.
- Pokud potřebujete vyměnit 16 A koncovku nahoře (pro Anglii 13 A), ujistěte se, zda máte připojenou koncovku;
 - **Hnědý** vodič k **Živému** terminálu
 - **Modrý** vodič k **Neutrálnímu** terminálu
 - **Žlutý a zelený** vodič k **Uzemnění**
- Elektrické připojení trouby by mělo být provedené pouze s použitím zásuvek s nainstalovaným systémem uzemnění (pro Anglii B.S. schválené zásuvky se systémem uzemnění) a v souladu s předpisy. Pokud nemáte žádnou zásuvku s uzemněním, ihned kontaktujte kvalifikovaného elektrikáře. Výrobce neodpovídá za škody nebo zranění, která mohou vzniknout při použití s nevhodnými zásuvkami bez systému uzemnění.
- Pokud se vaše elektrický přívodní kabel poškodí, jednoznačně by měla být vyměněna autorizovaným servisem nebo kvalifikovanými elektrikáři, na zabránění možného nebezpečí.
- Elektrický kabel by se neměl dotýkat horkých částí spotřebiče.
- Troubu používejte pouze na dobře větraném místě a instalujte ji na rovné ploše.
- Vaši troubu používejte prosím v suchém prostředí.

POPIS TROUBY A OVLÁDACÍHO PANELU



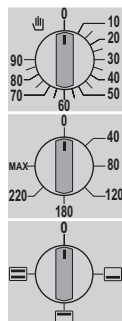





1-	Tělo trouby	7-	Topná tělesa	a-	Hroty
2-	Plotna (36 lt. možnost)	8-	Ovladače	b-	Rožeň
3-	Ovládací panel	9-	Nožičky trouby	c-	Otvor motoru
4-	Vnitřní prostor	10-	Okrouhlá nádoba	d-	Háček
5-	Skleněná dvířka trouby	11-	Plech na pečení	e-	Vložte plech do spodní části vyhřívacího tělesa.
6-	Madlo	12-	Mřížka		



 **ovladač časovače**

 **ovladač termostatu**

 **ovladač trouby**

	horní topné těleso
	spodní topné těleso
	horné a spodní topné těleso
	spodní topné těleso s ventilátorem
	horní a spodní topné těleso s ventilátorem
	topné těleso grilu
	otočný rožeň (*)
	plotna (*)

OVLADAČ ČASOVAČE: Otáčejte ovladač směrem doprava k nastavení požadované úrovně. Na konci časového úseku, který byl nastavený, uslyšíte varovný signál. Napájení elektrickou energií by se mělo automaticky vypnout a sporák by se měl také automaticky vypnout. K vypnutí sporáku nastavte ovladač časovače do nulové polohy nebo nastavte ovladač trouby do nulové polohy. Pomáhá to nastavit čas přípravy podle potřeby.

OVLADAČ TERMOSTATU: Může zajistit nastavení teploty trouby mezi 50 - 220 °C

TECHNICKÉ ÚDAJE

Technické údaje	Série M32	Série M36	Série M42
Vnější šířka	480 mm	520 mm	590 mm
Vnější hloubka	358 mm	440 mm	470 mm
Vnější výška	332 mm	360 mm	330 mm
Vnitřní šířka	364 mm	397 mm	440 mm
Vnitřní hloubka	315 mm	385 mm	420 mm
Vnitřní výška	240 mm	240 mm	240 mm
Termostat	50 - 250°C (MAX)	50 - 250°C (MAX)	50 - 250°C (MAX)
Časovač (*)	0 - 90 dk.	0 - 90 dk.	0 - 90 dk.
Spodní topné těleso	650 W	650 W	800 W
Horní topné těleso	650 W	650 W	600 W
Topné těleso grilu (*)	1300 W	1300 W	1200 W
Napájení elektrickou energií	220-240 V, 50-60 Hz.	220-240 V, 50-60 Hz.	220-240 V, 50-60 Hz.
Turbo ventilátor (*)	13 - 15 W	13 - 15 W	13 - 15 W
Otočný rožeň (*)	4 W	4 W	4 W
Osvětlení trouby	-----	15 W	15 W
Plotna Ø80 mm (*)	-----	450 W	-----
Plotna Ø145 mm (*)	-----	1000 W	-----
Plotna Ø180 mm (*)	-----	1500 W	-----

(*): Existuje pouze u některých modelů.

TABULKA ČASŮ PŘÍPRAVY POKRMŮ

- Zasuňte zástrčku do uzemněné síťové zásuvky. Nastavte časovač do polohy manuální nebo automatické přípravy pokrmů. Nastavte termostat na potřebnou tepelní úroveň, v souladu s níže uvedenou tabulkou přípravy pokrmů. Pokud máte nastavený časovač v manuální pozici, na konci by měl znít varovný signál.
- **Příprava jogurtu:** Zahřejte mléko. Počkejte, dokud se mléko mírně ohřeje. Poté přidejte do mléka kvasinky. Nastavte troubu na teplotu 40 - 50°C a spusťte turbo ventilátor. Připravte v troubě v uzavřené nádobě v průběhu 3/3.5 hodiny.
- Před spuštěním přípravy doporučujeme předehřát troubu na 8 - 10 minut.
- Rozmrazování při pokojové teplotě nezpůsobuje změnu chuti a vzhledu potravin.
- U modelů s plotnami nemůže být velká plotna používaná spolu s výhřevnými tělesy trouby. Avšak, všechny plotny můžete používat najednou, když jsou topná tělesa trouby vypnuté.

Potraviny	Rozsah termostatu (°C)	Čas přípravy (min.)	Výška
Sušenky	150 - 170	20 - 35	Střední rošt
Krémový koláč	170 - 190	25 - 45	Střední rošt
Koláč	180 - 220	20 - 40	Střední rošt
Bábovka	160 - 180	25 - 35	Střední rošt
Makaróny	190 - 210	20 - 30	Střední rošt
Ryby	190 - 220	40 - 50	Střední rošt
Jehněčí maso	190 - 220	90 - 120	Střední rošt
Beraní maso	200 - 230	90 - 120	Střední rošt
Telecí maso	200 - 230	90 - 120	Střední rošt
Krocán	200 - 230	45 - 55	Střední rošt
Kuře (části)	200 - 230	75 - 100	Střední rošt

ÚDRŽBA A ČIŠTĚNÍ

- **VAROVÁNÍ:** Ujistěte se, zda je spotřebič vypnutý před výměnou osvětlení, abyste zabránili možnému zasažení elektrickým proudem.
- Pokud troubu používáte nebo krátce po puštění provozu, je mimořádně horká. Musíte se vyhnout doteku topných těles.
- Nikdy nečistěte vnitřní část, panel, víko, rošty a všechny ostatní části trouby pomocí nástrojů jako je tvrdý kartáč, čisticí drátěnka nebo nůž. Nepoužívejte abrazivní, drsné prostředky a čističe.
- Po čištní vnitřních částí trouby pomocí tkaniny navlhčené v jemném čisticím roztoku je poté důkladně utřete a vysušte pomocí jemné tkaniny.
- Skleněné plochy čistěte pomocí speciálních prostředků na čištění skla.
- Nečistěte vaši troubu pomocí parních čističů.
- Nikdy nepoužívejte při čištění trouby hořlavé prostředky jako je kyselina, ředidlo a benzin.
- Nemyjte žádnou část vaší trouby v myčce nádobí.
- Nepoužívejte drsní abrazivní čističe ani ostré kovové škrabky na čištění skla dvířek trouby, neboť by mohly poškrábat povrch, což může vést k rozbití skla.

OSVĚTLENÍ TROUBY

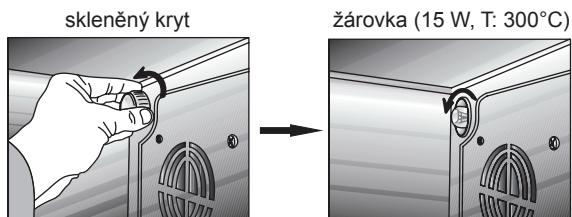

POUŽITÍ DIGITÁLNÍHO ČASOVAČE(*)

Symbole na displeji:



Symbol jogurtové fermentace:

Bliká: Proces jogurtové fermentace je aktivní
Bliká a zhasne: Jogurtová fermentace je ukončená



Symbol Udržování tepla:

Bliká: Udržování tepla je aktivní
Bliká a zhasne: Je aktivní režim nastavení teploty



Indikace teploty:

Aktivní regulace teploty



Symbol režimu automatické přípravy pokrmů:

Bliká: Funkce automatické přípravy pokrmů je aktivní
Bliká a zhasne: Automatická příprava pokrmů je ukončená



Symbol režimu trouby:

Bliká: Trouba je aktivní
Nebliká: Trouba je vypnutá
Bliká a zhasne: VAROVÁNÍ! Trouba není horká, přepínač režimu je pravděpodobně vypnutý



Symbol dětského zámku:

Bliká: Dětský zámek je aktivní



Symbol nastavení času automatické přípravy pokrmů:

Nastavení času přípravy pokrmů je aktivní, můžete jej upravit pomocí tlačítek **Λ** a **V**
Bliká: Zbývající doba na displeji, pokud jde o hodinu-minutu



Symbol nastavení hodin:

Bliká a zhasne: Režim nastavení hodin, pomocí tlačítka **Λ** a **V** můžete provést úpravu
Bliká: V zobrazení hodin je zobrazený aktuální čas



Časovač připomínky (počítadlo minut), symbol

Upozorňuje: Alarm je aktivní
Bliká: Úpravu můžete provést tlačítkem **Λ** a **V**.



Bliká a zhasne: Topná tělesa trouby jsou v provozu na zvýšení upravené teploty. Po dosažení upravené teploty, funguje jako indikátor termostatické kontroly, upozorňující během inverze odporů, zhasne, pokud se nepoužívají.

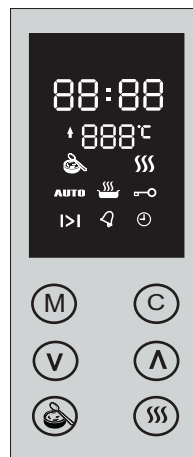

PŘI ZAPNUTÍ NAPÁJENÍ:

Při prvním připojení k elektrické síti je trouba neaktivní, hodiny na displeji jsou na 00:00 a bliká **AUTO**. Displej ohřevu je vypnutý. V tomto případě můžete nastavit hodiny pomocí tlačítka **V** a **Λ** a stisknutím tlačítka **M** aktivujete troubu. Pokud stisknete tlačítko **M** před nastavením správné doby, čas na displeji bude zobrazovaný jako správný čas. Přečtěte si prosím část „ČAS HODIN“ pro pozdější nastavení času.





PS.: Viz prosím část „JOGURTOVÁ FERMENTACE“, pokud dojde k vypnutí elektrické energie v průběhu výroby jogurtu.

TLAČÍTKO MENU: **M**





Lze se pohybovat mezi menu úpravy stisknutím a uvolněním tlačítka menu. V pořadí jde menu doby přípravy pokrmu, počítadla minut, času upozornění a přesného času. Symboly **>|<**, **⏪**, **⏸**, **⏩** přislouchající k menu úpravy budou blikat a jejich úpravu bude možné provést pomocí tlačítka **V**, **Λ**.

PS.: Delším stisknutím tlačítka opustíte pozici upravené doby přípravy pokrmů (automatické). (Viz příslušný odsek níže).



ÚPRAVA ČASU:



Menu času úpravy můžete aktivovat trojnásobným stisknutím tlačítka .  začne blikat a hodiny můžete nastavit tlačítky  , přičemž delším stisknutím těchto tlačítek nastavíte hodiny rychleji. Režim úpravy času se ukončí sám po přibližně 5 sekundách.



FUNKCE JOGURTOVÉ FERMENTACE:

Funkce jogurtové fermentace, pokud se nepoužívá žádná funkce přípravy pokrmů, je spuštěná tlačítkem  a zobrazí se symbol  a pomocí stejného tlačítka  funkci i ukončíte. Jako počáteční výrobní nastavení byla fermentace nastavená na 5 hodin. Zbývajíc čas fermentace je zobrazený na časovém displeji. Pokud není tlačítkem  funkce zrušená ( je na displeji), uživatel může upravit zbývajíc dobu.

Změna délky trvání fermentace:

Stiskněte tlačítko  a začne blikat .

Délku trvání upravíte tlačítky   na displeji (délka trvání ne,ůže být nastavená na méně než 5 hodin a více než 10 hodin).

Když je proces fermentace ukončený, zazní zvuková indikace a na displeji začne blikat ikona . Podržením tlačítka  můžete přerušit proces nebo změnit délku trvání.





VÝJIMKY:

Pokud je teplota trouby více než 60°C, proces fermentace se nezačne. Budete slyšet varovný tón a na displeji se zobrazí slovo „hot“.



Pokud dojde k výpadku elektrické energie v průběhu fermentace, uslyšíte tři pípnutí a začne blikat zbývajíc doba  (před výpadkem elektrické energie).

Podle výše uvedeného popisu můžete tlačítko  použít na přerušeni fermentace nebo na změnu zbývajíc doby.

FUNKCE UDRŽOVÁNÍ TEPLA:

Funkce udržování tepla bude aktivovaná po stisknutí tlačítka . Na displeji se zobrazí ikona . Pomocí této funkce bude teplota trouby 80°C a bude konstantně udržovaná, avšak teplota nebude indikovaná na displeji. Změna této teploty není možná (tlačítko  není funkční). Opětovným stisknutím tlačítka  bude tato funkce zrušená.

NASTAVENÍ TEPLoty PŘÍPRAVY POKRMŮ:

Kromě funkce výroby jogurtu a udržování tepla můžete také použít troubu na přípravu pokrmů. Při stisknutí tlačítka  začne vedle teploty blikat ikona .

Stisknutím tlačítka  a  můžete nastavit teplotu mezi 50°C a 230°C (pokud nemáte nastavenou teplotu, zobrazí se ve výrobě předvolená teplota 190°C).

Za účelem vypnutí indikace teploty na displeji nebo k její aktivaci, stiskněte a podržte tlačítko . Teplota zmizí a topná tělesa trouby se vypnou.

ÚPRAVA VÝROBNÍCH NASTAVENÍ TEPLoty:

Za účelem změny ve výrobě předvolené teploty 190°C, stiskněte  a , dokud neuslyšíte krátké pípnutí.

UPOZORNĚNÍ

Ikona  znamená, že trouba je v provozu. Jinak řečeno, pokud funkce OFF (vypnutí) není viditelná na displeji, znamená to, že trouba je stále zapnutá.





Blikající ikona  na displeji znamená, že trouba není horká i přesto, že upravená teplota je zobrazená na displeji nebo je aktivovaná funkce procesu fermentace nebo funkce udržování tepla. Na začátku uslyšíte tři upozorňující tóny pouze jednou.



Ujistěte se prosím, zda je přepínač funkce v poloze OFF poté, když nastavíte přepínač do preferovaného režimu přípravy pokrmů a trouba začne hřát a poté, když se ustálí symbol.

Manuální příprava pokrmů

Když je přepínač nastavený do požadované pozice a teplota je ustálena v souladu s výše uvedeným popisem, začne se proces přípravy pokrmů a pokračuje, dokud jej neukončí uživatel.

AUTOMATICKÁ PŘÍPRAVA POKRMŮ (ČAS JE NASTAVENÝ)

Zadáním času přípravy pokrmů můžete naprogramovat vaši troubu tak, aby se automaticky vypnula. Jednou stiskněte tlačítko . Začne blikat ikona . Pomocí tlačítka  a  prosím nastavte čas přípravy pokrmů (maximálně 10 hodin) a na displeji se zobrazí ikona **AUTO**.







V jakémkoliv momentu programu můžete ukončit přípravu pokrmů stisknutím tlačítka  na 3 sekundy. Ikona  zmizí z displeje. V tomto případě bude příprava pokrmů trvat do té doby, dokud není vypnutá uživatelem. (Režim manuální přípravy pokrmů)

Po automatickém ukončení času přípravy pokrmů se na displeji zobrazí ikona **AUTO** s akustickým signálem. (Akustický signál bude znít 7 minut, dokud nestisknete některé tlačítko).





Ikona **AUTO** bude blikat, dokud nestisknete tlačítko  a trouba bude deaktivovaná. Stisknutím tohoto se trouba dostane do manuálního režimu, ikona **AUTO** zmizí.

Upozornění: nezapomeňte nastavit přepínač do polohy OFF.

NASTAVENÍ ČASOVAČE PŘIPOMÍNKY

Pomocí této funkce na konci nastaveného času se spustí zvukový signál trouby, který vás upozorní na to, že čas uplynul. Na konci této doby se trouba nevypne. Stiskněte dvakrát tlačítko , ikona  začne blikat, tlačítka  a  nastavte požadovaný čas. Maximální nastavení času zvukového signálu je 23 hodin a 59 minut. Po 5 sekundách se ikona  ustálí na displeji a čas začne plynout. Po uplynutí nastaveného času začne znít zvukový signál. Ikona  začne blikat na displeji. Stisknutím jakéhokoliv tlačítka lze zvukový signál vypnout a daný symbol zmizí z displeje. Pokud se zvukový signál nezastaví, automaticky přestane znít po 7 minutách.

FUNKCE DĚTSKÉHO ZÁMKU:

Tato funkce zabrání pomocí tlačítka uzamčení jakýmkoliv pokusům o změnu nastavení vašeho časovače. Pokud je funkce dětského zámku zapnutá, žádné z tlačítek nebude funkční, dokud nepodržíte stisknuté . Zrušením uzamčení tlačítek bude možné tlačítka opětovně používat. K aktivaci dětského zámku stiskněte tlačítko  (přibližně 3 sekundy), dokud nevidíte na displeji ikonu . Na deaktivaci dětského zámku stiskněte stejné tlačítko, dokud ikona  nezmizí z displeje. **Upozornění:** Pokud začne znít zvukový signál dokud je dětský zámek aktivní, lze vypnout zvuk stisknutím jakéhokoliv tlačítka. Funkce bezpečnostního zámku bude pokračovat.

CHYBOVÉ ZPRÁVY

Bliká ; Znamená to, že vaše trouba se neohřívá. Ujistěte se, zda funkční přepínač není v pozici 0 a zkontrolujte zavření dvířek vaší trouby. Pokud problém trvá, kontaktujte prosím servisní službu.

Err1: Problém s přerušením obvodu tepelného senzoru; Stiskněte tlačítko . Pokud chybová zpráva nezmizí z displeje, kontaktujte prosím servisní službu.

Err2: Problém se zkratem tepelného senzoru; Stiskněte tlačítko . Pokud chybová zpráva nezmizí z displeje, kontaktujte prosím servisní službu.

Err3: Teplo trouby přesahuje maximální limity elektronického obvodu; Stiskněte tlačítko . Pokud chybová zpráva nezmizí z displeje, kontaktujte prosím servisní službu.

Upozornění: V prvních momentech zobrazení chybové zprávy na displeji bude znít krátký varovný zvukový signál.

Záruční podmínky

Záruka na tento spotřebič představuje 24 měsíců od data zakoupení. Tato záruka platí pouze tehdy, pokud je doložena dokladem o zakoupení. Záruka zahrnuje výměnu nebo opravu částí spotřebiče, které se poškodí z důvodu poruch ve výrobě spotřebiče. Po uplynutí záruční doby bude spotřebič opraven za poplatek.

Výrobce neodpovídá za poškození nebo úrazy osob, zvířat z důvodu nesprávného použití spotřebiče a nedodržení pokynů v návodu k použití.

Omezení

Všechna práva této záruky ztrácí platnost z naší strany, pokud byl spotřebič:

- používán neoprávněnou osobou
- nesprávně používán, skladován nebo přenášen.

Záruka se netýká poškození vnějšího vzhledu nebo jiných, které nebrání standardní obsluze.

Kontakt na servis

ČERTES spol. s r.o.

28 října 35/168

46007 LIBEREC 7

Tel./fax 482771487 - příjem oprav- servis.

Tel./fax 482718718 - náhradní díly

Mobil: 721018073, 731521116, 608719174

Pracovní doba 8 - 16,30

www: certes.info, e- mail: certes@certes.info

Informace pro uživatele k likvidaci elektrických a elektronických zařízení (domácnosti)



Tento symbol na produktech anebo v průvodních dokumentech znamená, že použité elektrické a elektronické výrobky nesmí být přidány do běžného komunálního odpadu.

Ke správné likvidaci, obnově a recyklaci doručte tyto výrobky na určená sběrná místa, kde budou přijata zdarma. Alternativně v některých zemích můžete vrátit své výrobky místnímu prodejci při koupi ekvivalentního nového produktu.

Správnou likvidací tohoto produktu pomůžete zachovat cenné přírodní zdroje a napomáháte prevenci potenciálních negativních dopadů na životní prostředí a lidské zdraví, což by mohly být důsledky nesprávné likvidace odpadů. Další podrobnosti si vyžádejte od místního úřadu nebo nejbližšího sběrného místa.

Při nesprávné likvidaci tohoto druhu odpadu mohou být v souladu s národními předpisy uděleny pokuty.

Pro podnikové uživatele v zemích Evropské unie

Chcete-li likvidovat elektrická a elektronická zařízení, vyžádejte si potřebné informace od svého prodejce nebo dodavatele.

Informace k likvidaci v ostatních zemích mimo Evropskou unii

Tento symbol je platný jen v Evropské unii.

Chcete-li tento výrobek zlikvidovat, vyžádejte si potřebné informace o správném způsobu likvidace od místních úřadů nebo od svého prodejce.

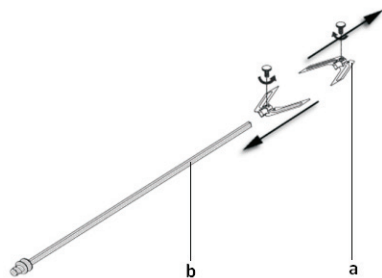
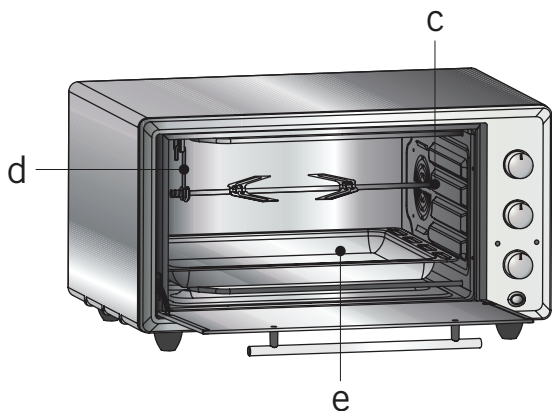
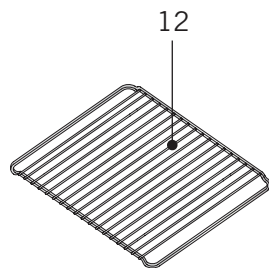
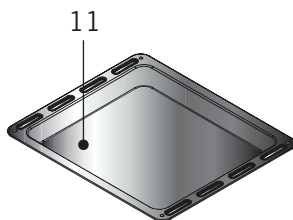
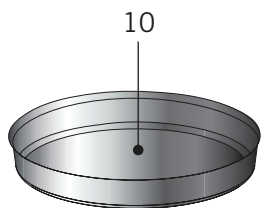
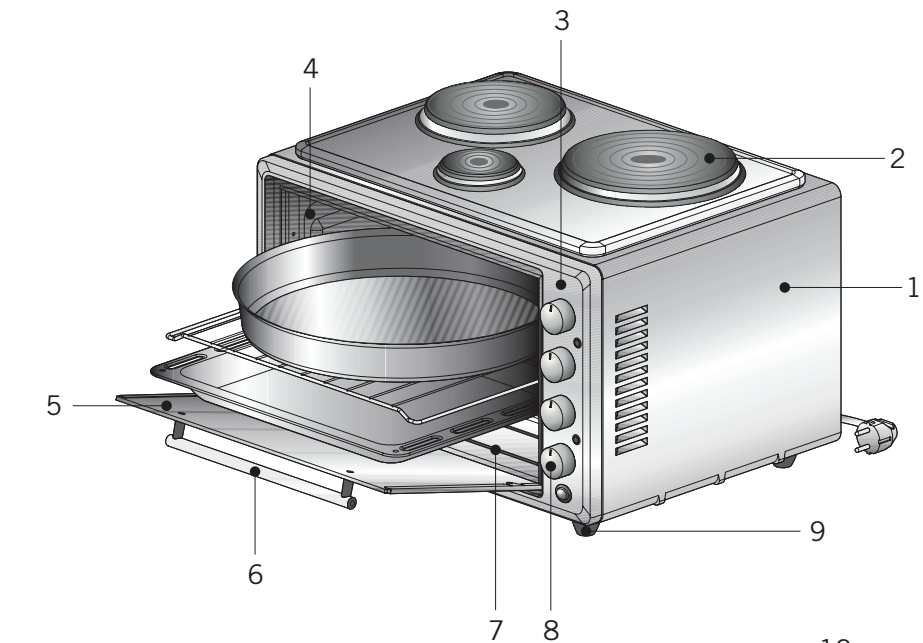

VAROVANIA

- Venujte pozornosť minimálnym požiadavkám na ochranu zdravia a bezpečnosť.
- Tento spotrebič nie je určený pre používanie osobami (vrátane detí) so zníženými fyzickými, zmyslovými alebo duševnými schopnosťami, alebo s nedostatkom skúseností a znalostí, pokiaľ nie sú pod dohľadom alebo nie sú inštruované ohľadom používania spotrebiča osobou zodpovednou za ich bezpečnosť.
- Tento spotrebič nie je určený na prevádzku prostredníctvom externého časovača alebo samostatného systému diaľkového ovládača.
- Udržiavajte elektrický kábel vašej rúry mimo horúcich oblastí; nedovoľte ich kontaktu so spotrebičom. Chráňte elektrický kábel pred ostrými hranami a vyhrievanými povrchmi.
- Používanie vášho spotrebiča vytvára vlhkosť a teplo v miestnosti, ktorej je umiestnený, uistite sa, či je vaša kuchyňa dostatočne vetraná. Uchovávajte prirodzené vetracie potrubia v čistote.
- Nedotýkajte sa horúcich častí holými rukami a majte deti pod dostatočným dohľadom.
- Keď je rúra horúca, nikdy a nedotýkajte rukami skla rúry.
- Pred začatím používania vášho spotrebiča, majte záclony, textilné, papierové alebo horľavé veci ďalej od vášho spotrebiča. Nenechávajte výbušné alebo horľavé veci v alebo na spotrebiči.
- Vašu rúru používajte výhradne na prípravu pokrmov. Nepoužívajte ju prosím na iné účely, ako sú tie na ktoré bola určená.
- Vysúvacie tlačidlá musia byť v úplnom režime režime zatlačenia ako je to na nasledujúcich obrázkoch pri modeloch, ktoré majú vysúvacie tlačidlo.

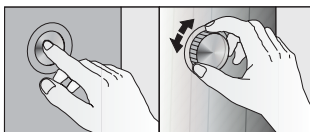
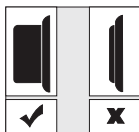

AK VAŠA RÚRA NEFUNGUJE

- ✓ Uistite sa prosím, či je koncovka sieťovej šnúry dobre pripojená k elektrickej zásuvke.
 - ✓ Skontrolujte prosím elektrickú sieť.
 - ✓ Skontrolujte prosím poistku.
 - ✓ Skontrolujte prosím sieťovú šnúru, či nie je akokoľvek poškodená.
- Ak nemôžete vyriešiť tento problém, kontaktujte prosím servisného zástupcu výrobcu.

ELEKTRICKÉ PRIPOJENIE A BEZPEČNOSŤ

- Vaša rúra je upravená v súlade s 230 - 240 V AC, 50 Hz (pre SA bude 220 - 240 V,60 Hz), elektrické napájanie a vyžaduje 16 A (pre Anglicko 13 A) poistku. Ak sa napájanie odlišuje od tejto špecifikovanej hodnoty, kontaktujte elektrikára alebo váš autorizovaný servis.
- Izolácia spínača pre rúru musí byť prístupná pre koncového používateľa s rúrou na svojom mieste.
- Ak by ste potrebovali vymeniť 16 A koncovku hore (pre Anglicko 13 A), uistite sa, či máte prepojenú koncovku takto:
 - **Hnedý** vodič k **Živému** terminálu
 - **Modrý** vodič k **Neutrálnemu** terminálu
 - **Žltý a zelený** vodič k **Uzemneniu**
- Elektrické pripojenie rúry vy malo byť vykonané len s použitím zásuviek s nainštalovaným systémom uzemnenia (pre Anglicko B.S. schválené zásuvky so systémom uzemnenia) a v súlade s predpismi. Ak nemáte žiadnu zásuvku s uzemnením, ihneď kontaktujte kvalifikovaného elektrikára. Výrobca nebude zodpovedný za škody alebo poranenia, ktoré môžu vzniknúť pri použití s nevhodnými zásuvkami bez systému uzemnenia.
- Ak sa vaša elektrická sieťová šnúra poškodí, jednoznačne by mala byť vymenená autorizovaným servisom alebo kvalifikovanými elektrikármi, na zabránenie možného nebezpečenstva.
- Elektrický kábel by sa nemal dotýkať horúcich častí spotrebiča.
- Rúra by mal byť používaná na dobre vetranom mieste a mala byť nainštalovaná na rovnej ploche.
- Vašu rúru používajte prosím v suchom prostredí.

POPIS RÚRY A OVLÁDACIEHO PANELU

1-	Telo rúry	7-	Výhrevné telesá	a-	Hroty
2-	Platnička (36 lt. možnosť)	8-	Ovládače	b-	Ražeň
3-	Ovládací panel	9-	Nožičky rúry	c-	Otvor motora
4-	Vnútrotný priestor	10-	Okrúhla nádoba	d-	Háčik
5-	Sklenené dverka rúry	11-	Plech na pečenie	e-	Vložte plech do spodnej časti vyhrievacieho telesa.
6-	Rukoväť	12-	Mriežka		

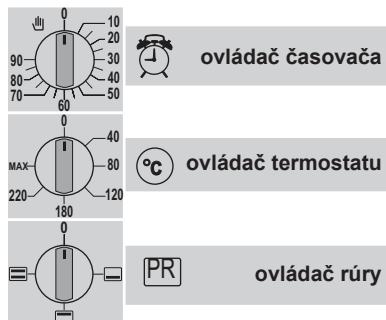

	horné výhrevné teleso
	dolné výhrevné teleso
	horné a dolné výhrevné teleso
	dolné výhrevné teleso s ventilátorom
	horné a dolné výhrevné teleso s ventilátorom
	výhrevné teleso grilu
	otočný ražeň (*)
	platnička (*)

OVLÁDAČ ČASOVAČA: Otáčajte ovládač smerom doprava na nastavenie požadovanej úrovne.

Na konci časového úseku, ktorý bol nastavený, budete počuť varovný signál. Napájanie elektrickou energiou by sa malo automaticky vypnúť a sporák by sa mal taktiež automaticky vypnúť. Na vypnutie sporáka nastavte ovládač časovača do nulovej polohy alebo nastavte ovládač rúry do nulovej polohy. Pomáha to nastaviť čas prípravy podľa potreby.

OVLÁDAČ TERMOSTATU: Môže zaistiť zásobovanie rúry teplotou medzi 50 - 220 °C

TECHNICKÉ ÚDAJE

Technické údaje	Séria M32	Séria M36	Séria M42
Vonkajšia šírka	480 mm	520 mm	590 mm
Vonkajšia hĺbka	358 mm	440 mm	470 mm
Vonkajšia výška	332 mm	360 mm	330 mm
Vnútrotná šírka	364 mm	397 mm	440 mm
Vnútrotná hĺbka	315 mm	385 mm	420 mm
Vnútrotná výška	240 mm	240 mm	240 mm
Termostat	50 - 250°C (MAX)	50 - 250°C (MAX)	50 - 250°C (MAX)
Časovač (*)	0 - 90 dk.	0 - 90 dk.	0 - 90 dk.
Dolné výhrevné teleso	650 W	650 W	800 W
Horné výhrevné teleso	650 W	650 W	600 W
Výhrevné teleso grilu (*)	1300 W	1300 W	1200 W
Napájanie elektrickou energiou	220-240 V, 50-60 Hz.	220-240 V, 50-60 Hz.	220-240 V, 50-60 Hz.
Turbo ventilátor (*)	13 - 15 W	13 - 15 W	13 - 15 W
Otočný ražeň (*)	4 W	4 W	4 W
Osvetlenie rúry	-----	15 W	15 W
Platnička Ø80 mm (*)	-----	450 W	-----
Platnička Ø145 mm (*)	-----	1000 W	-----
Platnička Ø180 mm (*)	-----	1500 W	-----

(*): Existuje len pri niektorých modeloch.

TABUĽKA ČASOV PRÍPRAVY POKRMOV

- Zasuňte koncovku do elektrickej zásuvky, ktorá je uzemnená. Nastavte časovač do polohy manuálnej alebo automatickej prípravy pokrmov. Nastavte termostat na potrebnú tepelnú úroveň, v súlade s nižšie uvedenou tabuľkou prípravy pokrmov. Ak máte nastavený časovač v manuálnej pozícii, na konci by mal zaznieť varovný signál.
- **Príprava jogurtu:** Zohrejte prosím mlieko. Počkajte, kým sa mlieko mierne zohreje. Potom pridajte do mlieka kvasinky. Nastavte rúru na teplotu 40 - 50°C a spustíte turbo ventilátor. Pripravte v rúre v uzavretej nádobe v priebehu 3/3.5 hodín.
- Pred spustením prípravy je odporúčané predhriať vašu rúru na 8 - 10 minút.
- Rozmrazovaním pri izbovej teplote nespôsobuje zmenu chute a vzhľadu potravín.
- Pri modeloch s platničkami, nemôže byť veľká platnička používaná spolu s výhrevnými telesami rúry. Avšak, všetky platničky môžu byť používané súčasne, keď sú výhrevné telesá rúry vypnuté.

Potraviny	Rozsah termostatu (°C)	Čas prípravy (min.)	Výška
Sušienky	150 - 170	20 - 35	Stredný rošt
Krémový koláč	170 - 190	25 - 45	Stredný rošt
Koláč	180 - 220	20 - 40	Stredný rošt
Bábovka	160 - 180	25 - 35	Stredný rošt
Makaróny	190 - 210	20 - 30	Stredný rošt
Ryby	190 - 220	40 - 50	Stredný rošt
Jahňacie mäso	190 - 220	90 - 120	Stredný rošt
Baranina	200 - 230	90 - 120	Stredný rošt
Tefacie mäso	200 - 230	90 - 120	Stredný rošt
Morka	200 - 230	45 - 55	Stredný rošt
Kurča (časti)	200 - 230	75 - 100	Stredný rošt

ÚDRŽBA A ČISTENIE

- **VAROVANIE:** Uistite sa, či je spotrebič vypnutý pred výmenou osvetlenia, aby sa predišli možnému úrazu elektrickým prúdom.
- Pokiaľ je rúra používaná alebo krátko po začatí používania, je mimoriadne horúca. Musíte sa vyhnúť dotyku výhrevných telies.
- Nikdy nečistite vnútornú časť, panel, veko, rošty a všetky ostatné časti rúry pomocou nástrojov ako je tvrdá kefa, čistiaca drôtenka alebo nôž. Nepoužívajte abrazívne, drsné prostriedky a čističe.
- Po čistení vnútorných častí rúry pomocou tkaniny navlhčenej v jemnom čistiacom roztoku, ho potom dôkladne vyutierajte a vysušte pomocou jemnej tkaniny.
- Sklenené plochy čistíte pomocou špeciálnych prostriedkov na čistenie skla.
- Nečistite vašu rúru pomocou parných čističov.
- Nikdy nepoužívajte pri čistení vaše rúry horľavé prostriedky ako je kyselina, riedidlo a benzín.
- Neumývajte žiadnu časť vašej rúry v umývačke riadu.
- Nepoužívajte drsné abrazívne čističe ani ostré kovové škrabky na čistenie skla dvierok rúry, pretože by mohli poškriabať povrch, čo môže viesť k roztrúšeniu skla.

OSVETLENIE RÚRY

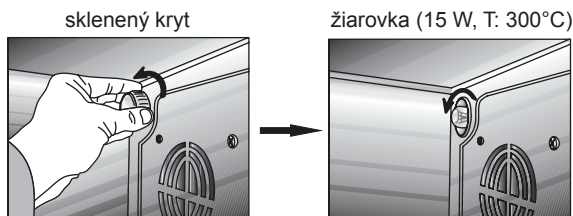

POUŽITIE DIGITÁLNEHO ČASOVAČA(*)

Symbole na displeji:



Symbol jogurtovej fermentácie:

Bliká: Proces jogurtovej fermentácie je aktívny
Bliká a zhasne: Jogurtová fermentácia je ukončená



Symbol udržiavania tepla:

Bliká: Udržiavanie tepla je aktívne
Bliká a zhasne: Je aktívny režim nastavenia teploty



Indikácia teploty:

Aktívna regulácia teploty



Symbol režimu automatickej prípravy pokrmov:

Bliká: Funkcia automatickej prípravy pokrmov je aktívna
Bliká a zhasne: Automatická príprava pokrmov je ukončená



Symbol režimu rúry:

Bliká: Rúra je aktívna
Nebliká: Rúra je vypnutá
Bliká a zhasne: VAROVANIE! Rúra nie je horúca, prepínač režimu je pravdepodobne vypnutý



Symbol detského zámku:

Bliká: Detský zámok je aktívny



Symbol nastavenia času automatickej prípravy pokrmov:

Nastavenie času prípravy pokrmov je aktívne, môžete ho upraviť pomocou tlačidiel **Λ** a **V**
Bliká: Zostávajúci čas na displeji pokiaľ ide o hodinu-minútu



Symbol nastavenia hodín:

Bliká a zhasne: Režim nastavenia hodín, pomocou tlačidla **Λ** a **V** môžete vykonať úpravu
Bliká: V zobrazení hodín je zobrazený aktuálny čas



Časovač pripomienky (počítadlo minút), symbol

Upozorňuje: Alarm je aktívny
Bliká: Úprava môže byť vykonaná tlačidlom **Λ** a **V**.



Bliká a zhasne: Vyhrevné telesá rúry sú v prevádzke na zvýšenie upravenej teploty. Po dosiahnutí upravenej teploty, funguje ako indikátor termostatickej kontroly, upozorňujúci počas inverzie odporov, zhasne vtedy, ak nie sú používané.



PRI ZAPNUTÍ NAPÁJANIA:

Pri prvom zapnutí k elektrickej sieti, je rúra neaktívna, hodiny na displeji sú na 00:00 a bliká **AUTO**. Displej ohrevu je vypnutý. V tomto prípade môžete nastaviť hodiny pomocou tlačidla **V** a **Λ** a stlačením tlačidla **M** aktivujete rúru. Ak stlačíte tlačidlo **M** pred nastavením správneho času, čas na displeji bude zobrazovaný ako správny čas. Prečítajte si prosím časť „ČAS HODÍN“ pre neskoršie nastavenie času.





PS.: Pozrite si prosím časť „JOGURTOVÁ FERMENTÁCIA“, ak dôjde k vypnutiu elektrickej energie v priebehu výroby jogurtu.

TLAČIDLO MENU: **M**





Je možné sa pohybovať medzi menu úpravy stlačením a uvoľnením tlačidla menu. V poradí ide menu času prípravy pokrmu, počítadla minút, času upozornenia a skutočného času hodín. Symbole **>|**, **Λ**, **V** patriace k menu úpravy budú blikat' a ich úpravu bude možné vykonať pomocou tlačidla **V** a **Λ**.

PS.: Dlhším stlačením tlačidla opustíte pozíciu upraveného času prípravy pokrmov (automatickej). (Pozrite príslušný odsek nižšie).



ÚPRAVA ČASU:



Menu úpravy času môžete aktivovať trojnásobným stlačením tlačidla .  začne blikať a hodiny môžete nastaviť pomocou tlačidla  , pričom dlhším stlačením týchto tlačidiel nastavíte hodiny rýchlejšie. Režim úpravy času sa ukončí sám po približne 5 sekundách.



FUNKCIA JOGURTOVEJ FERMENTÁCIE:

Funkcia jogurtovej fermentácie, ak nie je používaná žiadna funkcia prípravy pokrmov, je spustená tlačidlom  a zobrazí sa symbol  a pomocou rovnakého tlačidla  aj funkciu ukončíte. Ako počiatočné výrobné nastavenie, bola fermentácia nastavená na 5 hodín. Zostávajúci čas fermentácie je zobrazený na časovom displeji. Pokiaľ nie je tlačidlo  funkcia zrušená ( je na displeji), používateľ môže upraviť zostávajúci čas.

Zmena dĺžky trvania fermentácie:

Stlačte tlačidlo  a začne blikať .

Dĺžku trvania upravíte tlačidlom   na displeji (dĺžka trvania nemôže byť nastavená na menej ako 5 hodín alebo viac ako 10 hodín).

Keď je proces fermentácie ukončený, zaznie zvuková indikácia a na displeji začne blikať ikona . Podržaním tlačidla  môžete prerušiť proces alebo zmeniť dĺžku trvania.





VÝNIMKY:

Ak je teplota rúry viac ako 60°C, proces fermentácie sa nezačne. Budete počuť varovný tón a na displeji sa zobrazí slovo „hot“.



Ak dôjde k výpadku elektrickej energie v priebehu fermentácie, začujete tri pípnutia a začne blikať zostávajúci čas  (pred výpadkom elektrickej energie).



Ako je uvedené vyššie, tlačidlo  môžete použiť na prerušenie fermentácie alebo na zmenu zostávajúceho času.

FUNKCIA UDRŽIAVANIA TEPLA:

Funkcia udržiavania tepla bude aktivovaná po stlačení tlačidla . Na displeji sa zobrazí ikona . Pomocou tejto funkcie bude teplota rúry 80°C a bude konštantne udržiavaná, avšak teplota nebude indikovaná na displeji. Zmena tejto teploty nie je možná (tlačidlo  nie je funkčné). Opätovným stlačením tlačidla  bude táto funkcia zrušená.

NASTAVENIE TEPLoty PRÍPRAVY POKRMov:

Okrem funkcie výroby jogurtu a udržiavania tepla, môžete taktiež použiť rúru taktiež na prípravu pokrmov. Pri stlačení tlačidla , začne vedľa teploty blikať ikona .

Stláčaním tlačidla  a  môžete nastaviť teplotu medzi 50°C a 230°C (ak nemáte nastavenú teplotu, zobrazí sa vo výrobe predvolená teplota 190°C).

Za účelom vypnutia indikácie teploty na displeji alebo na jej deaktiváciu, stlačte a podržte tlačidlo . Teplota zmizne a výhrevné telesá rúry sa vypnú.

ÚPRAVA VÝROBNÝCH NASTAVENÍ TEPLoty:

Za účelom zmeny vo výrobe predvolenej teploty 190°C, stlačte  a  súčasne dovtedy, pokiaľ nezačujete krátke pípnutie.

UPOZORNENIE

Ikona  znamená, že rúra je v prevádzke. Inak povedané, aj funkcia OFF (vypnutia) nie je viditeľná na displeji, znamená to, že rúra je stále zapnutá.





Blikajúca ikona  na displeji znamená, že rúra nie je horúca aj napriek tomu, že upravená teplota je zobrazená na displeji alebo je aktivovaná funkcia procesu fermentácie alebo funkcia udržiavania tepla. Na začiatku začujete tri upozorňujúce tóny len jedenkrát.



Uistite sa prosím, či je prepínač funkcie v polohe OFF potom, ako nastavíte prepínač do preferovaného režimu prípravy pokrmov a rúra začne hriať a potom ako sa ustáli symbol.

Manuálna príprava pokrmov

Keď je prepínač nastavený do preferovanej pozície a teplota je ustálená v súlade s vyššie uvedeným popisom, začne sa proces prípravy pokrmov a pokračuje dovtedy, pokiaľ ho neukončí používateľ.

AUTOMATICKÁ PRÍPRAVA POKRMOV (ČAS JE NASTAVENÝ)

Zadaním času prípravy pokrmov môžete naprogramovať vašu rúru tak, aby sa vypla automaticky. Jedenkrát stlačte tlačidlo . Začne blikat ikona . Pomocou tlačidla  a  prosím nastavte čas prípravy pokrmov (maximálne 10 hodín) a na displeji sa zobrazí ikona **AUTO**.

V akomkoľvek momente programu môžete ukončiť prípravu pokrmov stlačením tlačidla  na 3 sekundy. Ikona  zmizne z displeja. V tomto prípade bude príprava pokrmov trvať dovtedy, pokiaľ nie je rúra vypnutá používateľom. (Režim manuálnej prípravy pokrmov)







Po automatickom ukončení času prípravy pokrmov sa na displeji zobrazí ikona **AUTO** s akustickým signálom. (Akustický signál bude znieť 7 minút, pokiaľ nestlačíte niektoré tlačidlo).

Ikona **AUTO** bude blikat dovtedy, pokiaľ nie je stlačené tlačidlo  a rúra bude deaktivovaná.





Stlačením tohto sa rúra dostane do manuálneho režimu, ikona **AUTO** zmizne.

Upozornenie: nezabudnite nastaviť prepínač do polohy OFF.

NASTAVENIE ČASOVAČA PRIPOMIENKY

Pomocou tejto funkcie na konci nastaveného času sa spustí zvukový signál rúry, ktorý vás upozorní na to, že čas vypršal. Na konci tohto času sa rúra nevypne. Stlačte dvakrát tlačidlo , ikona  začne blikat, pomocou tlačidla  a  nastavte požadovaný čas. Maximálne nastavenie času zvukového signálu je 23 hodín a 59 minút. Po 5 sekundách sa ikona  ustáli na displeji a čas začne plynúť. Po uplynutí nastaveného času začne znieť zvukový signál. Ikona  začne blikat na displeji. Stlačením akéhokoľvek tlačidla je možné zvukový signál vypnúť a daný symbol zmizne z displeja. Ak sa zvukový signál nezastaví, automaticky prestane znieť po 7 minútach.

FUNKCIA DETSKÉHO ZÁMKU:

Táto funkcia zabráni pomocou tlačidla uzamknutia akýmkoľvek pokusom o zmenu nastavení vášho časovača. Pokiaľ je funkcia detského zámku zapnutá, žiadne z tlačidiel nebude funkčné dovtedy, pokiaľ nepodržíte stlačené . Zrušením uzamknutia tlačidiel, bude možné tlačidlá opätovne používať. Na aktiváciu detského zámku, stlačte tlačidlo  (približne 3 sekundy), pokiaľ nevidíte na displeji ikonu . Na deaktiváciu detského zámku stlačte rovnaké tlačidlo dovtedy, pokiaľ ikona  nezmizne z displeja.

Upozornenie: Ak začne znieť zvukový signál pokiaľ je detský zámok aktívny, je možné vypnúť zvuk stlačením akéhokoľvek tlačidla. Funkcia bezpečnostného zámku bude pokračovať.

CHYBOVÉ SPRÁVY

Bliká : Znamená to, že vaša rúra sa nezohrieva. Uistite sa, či funkčný prepínač nie je v pozícii 0 a skontrolujte zatvorenie dvierok vašej rúry. Ak problém pretrváva, kontaktujte prosím servisnú službu.

Err1: Problém s prerušením obvodu tepelného senzora; Stlačte tlačidlo . Ak chybová správa nezmizne z displeja, kontaktujte prosím servisnú službu.

Err2: Problém so skratom tepelného senzora; Stlačte tlačidlo . Ak chybová správa nezmizne z displeja, kontaktujte prosím servisnú službu.

Err3: Teplo rúry presahuje maximálne limity elektronického obvodu; Stlačte tlačidlo . Ak chybová správa nezmizne z displeja, kontaktujte prosím servisnú službu.

Upozornenie: V prvých momentoch zobrazenia chybovej správy na displeji, bude znieť krátky varovný zvukový signál.

Záručné podmienky

Záruka na tento spotrebič predstavuje 24 mesiacov od dátumu zakúpenia. Táto záruka platí len vtedy, ak je doložená dokladom o zakúpení. Záruka zahŕňa výmenu alebo opravu častí spotrebiča, ktoré sa poškodia z dôvodu porúch vo výrobe spotrebiča. Po uplynutí záručnej doby bude spotrebič opravený za poplatok. Výrobca nezodpovedá za poškodenia alebo úrazy osôb, zvierat z dôvodu nesprávneho použitia spotrebiča a nedodržania pokynov v návode na obsluhu.

Obmedzenie

Všetky práva tejto záruky strácajú platnosť z našej strany, ak bol spotrebič:

- používaný neoprávnenou osobou
- nesprávne používaný, skladovaný alebo prenášaný.

Záruka sa netýka poškodení vonkajšieho vzhľadu alebo iných, ktoré nebránia štandardnej obsluhu.

Kontakt na servis

ČERTES SK, s.r.o.

Priehrada č.8

013 42 Horný Hričov.

tel./fax: +421 41 5680 171, 173

Pracovná doba Po-Pia. 9:00 - 15:00

e-mail: certes@eslovakia.sk

Informácie o likvidácii opotrebovaného elektrického zariadenia (súkromné domácnosti)



Tento symbol na produktoch a/alebo na priložených dokumentoch znamená, že sa pri likvidácii nesmú elektrické a elektronické zariadenia miešať so všeobecným domácim odpadom.

V záujme správneho obhospodarovania, obnovy a recyklácie odveďte, prosím, tieto produkty na určené zberné miesta, kde budú prijaté bez poplatku. V niektorých krajinách je možné tieto produkty vrátiť priamo miestnemu maloobchodu v prípade, ak si objednáte podobný nový výrobok.

Správna likvidácia týchto produktov pomôže ušetriť hodnotné zdroje a zabrániť možným negatívnym vplyvom na ľudské zdravie a prostredie, ktoré môžu inak vzniknúť v dôsledku nesprávneho zaobchádzania s odpadom. Bližšie informácie o najbližšom zbernom mieste získate na miestnom úrade.

V prípade nesprávnej likvidácie odpadu môžu byť uplatnené pokuty v súlade s platnou legislatívou.

Pre právnické osoby v Európskej únii

Ak potrebujete zlikvidovať opotrebované elektrické a elektronické zariadenia, bližšie informácie získate od svojho miestneho predajcu alebo dodávateľa.

Informácie o likvidácii v krajinách mimo Európskej únie

Tento symbol je platný len v Európskej únii. Ak si želáte zlikvidovať toto zariadenie, obráťte sa na miestny úrad alebo predajcu a poinformujte sa o správnom spôsobe likvidácie tohto typu odpadu.