

# LAVATHERM 59880

**Návod k použití**

**Bubnová sušička**

Děkujeme, že jste si vybrali jeden z našich vysoce kvalitních výrobků.

Přečtěte si prosím pozorně tento návod k použití, abyste zajistili optimální a správný chod svého spotřebiče. Najdete v něm rady k dokonalému a co nejúčinnějšímu používání spotřebiče. Doporučujeme vám, abyste návod uložili na bezpečném místě, a mohli ho kdykoliv znovu použít. Předajte ho prosím i případnému dalšímu majiteli spotřebiče.

Přejeme vám s novým spotřebičem hodně radosti.

## OBSAH

<b>PROVOZNÍ POKYNY</b>	<b>3</b>	Vložení prádla	17
<b>DŮLEŽITÁ BEZPEČNOSTNÍ UPOZORNĚNÍ</b>	<b>3</b>	Volba programu	18
<b>ŽIVOTNÍ PROSTŘEDÍ</b>	<b>5</b>	VLHKY	18
<b>INSTALACE</b>	<b>6</b>	OTÁČKY ZA MINUTU	18
Přeprava spotřebiče	6	ZVUKOVÝ SIGNÁL	18
Umístění spotřebiče	6	DLOUHÉ NAČECHRÁNÍ	18
Odstranění bezpečnostních přepравních prvků	7	ČAS	18
Vybalení stojánku na sušení	7	ODLOŽENÝ START	19
Připojení k elektrické síti	9	Nastavení dětské pojistky	19
Změna směru otvírání dvířek	9	Spuštění programu	19
Speciální příslušenství	10	Změna programu	19
<b>POPIS SPOTŘEBIČE</b>	<b>11</b>	Vyjmutí prádla	20
<b>OVLÁDACÍ PANEL</b>	<b>12</b>	<b>SUŠÁK</b>	<b>20</b>
Ovládací panel	12	<b>ČIŠTĚNÍ A ÚDRŽBA</b>	<b>22</b>
Displej	12	Čištění filtru na vlákna	22
<b>PŘED PRVNÍM POUŽITÍM</b>	<b>13</b>	Čištění těsnění dvířek	24
<b>PROGRAMY</b>	<b>14</b>	Vylití nádržky na vodu	24
<b>POUŽITÍ SPOTŘEBIČE</b>	<b>16</b>	Čištění filtrů výměníku tepla	25
Třídění prádla	16	Čištění bubny	26
Váhy prádla	16	Čištění ovládacího panelu a skříně spotřebiče	27
Zapnutí osvětlení spotřebiče/bubny	17	<b>CO DĚLAT, KDYŽ ...</b>	<b>27</b>
		<b>NASTAVENÍ SPOTŘEBIČE</b>	<b>29</b>
		<b>TECHNICKÉ INFORMACE</b>	<b>29</b>
		<b>SERVIS</b>	<b>30</b>

Změny vyhrazeny

# PROVOZNÍ POKYNY

## DŮLEŽITÁ BEZPEČNOSTNÍ UPOZORNĚNÍ



V zájmu své bezpečnosti a správného chodu spotřebiče si před jeho instalací a prvním použitím pozorně přečtěte návod k použití, včetně rad a upozornění. Než začnete spotřebič používat, je důležité se seznámit s jeho provozem a bezpečnostními funkcemi. Tyto pokyny uschovejte a zajistěte, aby zůstaly u spotřebiče i v případě jeho přestěhování na jiné místo nebo prodeje dalším osobám, aby se tak všichni uživatelé po celou dobu životnosti spotřebiče mohli řádně informovat o jeho používání a bezpečnosti.



- Před použitím tohoto spotřebiče si prosím přečtěte návod k použití.

### Všeobecné bezpečnostní informace

- Změna technických parametrů, nebo jakákoli jiná úprava spotřebiče je nebezpečná.
- Tento spotřebič nesmějí používat osoby (včetně dětí) se sníženými fyzickými nebo duševními schopnostmi, bez patřičných zkušeností a znalostí, pokud je nesledují osoby odpovědné za jejich bezpečnost, nebo jim nedávají příslušné pokyny.
- Zajistěte, aby se děti a malá domácí zvířata nemohla dostat do bubnu. Raději proto před použitím vždy zkontrolujte vnitřek bubnu.
- Předměty jako mince, zavírací špendlíky, hřebíky, šrouby, kameny a jiné těžké nebo ostré předměty mohou způsobit značné škody a do spotřebiče proto nepatří.
- V sušičce nesušte následující věci, protože jejich přesušení by mohlo způsobit požár: polštáře, pokrývky apod. (v těchto věcech se hromadí teplo).
- V sušičce se nesmějí sušit kousky z pěnové pryže (latexová pěna), koupací čepice, nepromokavé tkaniny, oděvy s gumovou vložkou a oděvy nebo polštáře s vycpávkami z pěnové pryže.
- Po použití, před čištěním a údržbou vždy spotřebič odpojte od sítě.
- Nikdy se nepokoušejte opravovat spotřebič sami. Opravy prováděné nezkušenými osobami mohou vést ke zranění nebo vážnému poškození spotřebiče. S opravami se obraťte na místní servisní středisko. Vždy žádejte originální náhradní díly.
- Prádlo znečištěné látkami jako je jedlý olej, aceton, benzín, petrolej, odstraňovače skvrn, terpentýn a odstraňovače vosku je nutné vyprat v horké vodě s velkým množstvím pracího prostředku, a teprve pak sušit v bubnové sušičce.
- **Nebezpečí výbuchu:** nikdy v bubnové sušičce nesušte prádlo, na které byla použita hořlavá rozpouštědla (benzín, metylalkohol, tekutiny k chemickému čištění apod.). Tyto látky jsou těkavé a mohly by způsobit výbuch. Sušte pouze prádlo vyprané ve vodě.

- **Nebezpečí požáru:** prádlo, na kterém jsou skvrny od rostlinného oleje nebo oleje na vaření, nebo prádlo, které v něm bylo namočené, se může vznítit a nesmí se proto sušit v sušičce.
- Pokud jste prádlo čistili čisticím prostředkem na skvrny, musíte ho nechat ještě jednou vymáchat pomocí přídatného máchacího cyklu, a teprve pak ho vložit do sušičky.
- Vždy zkontrolujte, zda v kapsách oděvů, které chcete sušit, nezůstaly plynové zapalovače nebo sirky.



## UPOZORNĚNÍ

- **Pokud zastavíte bubnovou sušičku před koncem sušicího cyklu, musíte všechno prádlo rychle vyjmout a rozprostřít tak, aby se teplo mohlo rozptýlit. Nebezpečí požáru!**
- **Okolo bubnové sušičky se nesmí hromadit chuchvalce vláken.**
- **Nebezpečí úrazu elektrickým proudem!** Na spotřebič nikdy nestříkejte proudy vody.
- Závěrečná část cyklu v sušičce probíhá bez ohřevu (zchlazovací cyklus) a tím je zajištěno ponechání prádla v teplotě, která prádlo nepoškodí.
- Nepoužívejte bubnovou sušičku pro oděvy čištěné průmyslovými chemikáliemi.
- Zajistěte správnou ventilaci, která brání zpětnému toku plynů ze spotřebičů spalujících jiná paliva včetně otevřených topenišť do místnosti.

## Instalace

- Tento spotřebič je těžký. Při přemísťování spotřebiče buďte proto opatrní.
- Po odstranění obalu zkontrolujte, zda není spotřebič poškozený. V případě pochybností spotřebič nepoužívejte a obraťte se na servisní středisko.
- Všechny obaly je nutné před použitím spotřebiče odstranit. Pokud nedodržíte tyto pokyny, může dojít k vážnému poškození spotřebiče nebo jeho funkcí. Viz příslušná část tohoto návodu k použití.
- Jakékoli elektrikářské práce, nutné pro zapojení tohoto spotřebiče, smí provádět pouze kvalifikovaný elektrikář nebo osoba s příslušným oprávněním.
- Pokud je spotřebič umístěn na koberci, upravte nožičky tak, aby mohl pod spotřebičem volně proudit vzduch.
- Když je instalace ukončena, zkontrolujte, zda spotřebič nestojí na elektrickém přívodním kabelu, přívodní hadici nebo vypouštěcí hadici.
- Je-li sušička umístěná na pračce, je nezbytné použít speciální spojovací soupravu k umístění sušičky na pračku (volitelné příslušenství).

## Použijte

- Tento spotřebič je určen k domácímu použití. Nesmí se používat pro jiné účely než pro ty, pro které byl vyroben.
- Perte pouze prádlo určené k sušení v sušičce. Dodržujte pokyny na etiketách oděvů.
- Nevyprané prádlo v sušičce nesušte.
- Spotřebič nepřepíňujte. Viz příslušná část tohoto návodu k použití.
- V sušičce nesušte promočené oděvy.

- Oděvy, které se dostaly do kontaktu s těkavými ropnými produkty, se nesmí sušit v sušičce. Pokud jste na oděv použili těkavé čisticí prostředky, musíte je z oděvu před vložením do spotřebiče odstranit.
- Nikdy nevytahujte zástrčku ze zásuvky tahem za kabel; vždy vytahujte uchopením zástrčky.
- Nikdy sušičku nepoužívejte, pokud je přívodní kabel, ovládací panel, pracovní plocha nebo podstavec poškozený tak, že je vnitřek sušičky přístupný.
- Avivážní přípravky nebo podobné prostředky je nutné používat podle pokynů jejich výrobce.
- **Pozor - horký povrch!** Při zapnutém světle se nedotýkejte krytu osvětlení dvířek.

(Pouze modely vybavené vnitřním osvětlením bubnu)

## Dětská pojistka

- Tento spotřebič nesmí bez dozoru obsluhovat malé děti ani nemocné či jinak oslabené osoby.
- Děti si často neuvědomují nebezpečí spojená s elektrickými spotřebiči. Na malé děti je třeba dohlédnout, aby si se spotřebičem nehrály.



### UPOZORNĚNÍ

- Hrozí nebezpečí udušení! Obalový materiál (např. plastové fólie, polystyren) může být pro děti nebezpečný - Uložte jej proto mimo jejich dosah.
- Všechny prací prostředky skladujte na bezpečném místě mimo dosah dětí.
- Zajistěte, aby se do bubnu nemohly dostat děti nebo malá domácí zvířata.

## ŽIVOTNÍ PROSTŘEDÍ

Symbol  na výrobku nebo jeho balení udává, že tento výrobek nepatří do domácího odpadu. Je nutné odvézt ho do sběrného místa pro recyklaci elektrického a elektronického zařízení. Zajištěním správné likvidace tohoto výrobku pomůžete zabránit negativním důsledkům pro životní prostředí a lidské zdraví, které by jinak byly způsobeny nevhodnou likvidací tohoto výrobku. Podrobnější informace o recyklaci tohoto výrobku zjistíte u příslušného místního úřadu, služby pro likvidaci domovního odpadu nebo v obchodě, kde jste výrobek zakoupili.

### Upozornění k ochraně životního prostředí

Obalový materiál neškodí životnímu prostředí a je recyklovatelný. Plastové díly jsou označeny značkami, např. >PE<, >PS<, apod. Zlikvidujte prosím veškerý obalový materiál ve vhodném kontejneru ve sběrném dvoře v místě svého bydliště.



Tepelné čerpadlo této bubnové sušičky obsahuje uzavřený chladicí okruh naplněný chladivem bez fluoro- chloro- halogenovaných uhlovodíků. Chladicí okruh tepelného čerpadla se nesmí poškodit.



## UPOZORNĚNÍ

Pokud už spotřebič nechcete používat:

- Vytáhněte přívodní kabel ze zásuvky.
- Odřízněte přívodní kabel a zlikvidujte ho.
- Odstraňte dveřní západku. Zabráňte tak tomu, aby se děti ve spotřebiči zavřely a ohrožily tak svůj život.

## Rady k ochraně životního prostředí

- Prádlo je po usušení v sušičce načechrané a měkké. Při praní tedy nemusíte používat aviváž.
- Sušička bude fungovat úsporněji, pokud se budete řídit následujícím:
  - Větrací otvory v podstavci sušičky musejí být vždy volné;
  - Sušte taková množství prádla, která jsou stanovená v přehledu programů;
  - V místnosti, kde je sušička umístěná, musí být dobré větrání;
  - Po každém sušicím cyklu vyčistěte mikro-jemný filtr a jemné síto;
  - Před sušením prádlo dobře odstředěte.



Spotřeba energie závisí na rychlosti odstředění prádla v pračce. Vyšší rychlost odstředění - nižší spotřeba energie.

## INSTALACE

### Přeprava spotřebiče



Pokud nelze spotřebič přepravovat ve svislé poloze, přepravujte ho na jeho levé straně (viz obrázek).

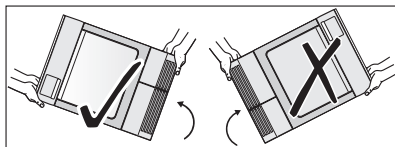

## UPOZORNĚNÍ

Pokud nebyl spotřebič přepravován ve svislé poloze, nechte ho před připojením k elektrickému napájení a prvním použitím stát 12 hodin, aby mohl olej natéct zpět do kompresoru. Jinak by se kompresor mohl poškodit.

### Umístění spotřebiče

- Kvůli pohodlí doporučujeme umístit spotřebič v blízkosti pračky.
- Bubnovou sušičku je nutné instalovat na čisté místo, kde se nemohou usazovat nečistoty.
- Okolo spotřebiče musí volně cirkulovat vzduch. Nezakrývejte přední větrací mřížku, ani mřížky přívodu vzduchu na zadní straně spotřebiče.
- Bubnová sušička musí stát na pevném, rovném povrchu, který co nejvíce utlumí vibrace a hluk zapnuté sušičky.
- Po instalaci bubnové sušičky na místo zkontrolujte její dokonalé vyrovnání pomocí vodováhy. Jestliže není správně vyrovnaná, zdvihnete nebo snížete nožičky podle potřeby.

- Nožičky nikdy neodstraňujte. Nestavte sušičku na koberec s vysokým vlasem, prkénka apod., které by bránily proudění vzduchu u podlahy. Pod sušičkou by se pak hromadilo teplo a narušovalo její provoz.



- Horký vzduch vypouštěný bubnovou sušičkou může dosáhnout teplot až 60°C. Spotřebič se proto nesmí instalovat na podlahy, které nejsou odolné vůči vysokým teplotám.
- Při provozu bubnové sušičky nesmí být teplota místnosti nižší než +5°C nebo vyšší než +35°C, protože teplota může ovlivnit výkon spotřebiče.
- Je-li nutné spotřebič přemístit, přepravujte ho ve svislé poloze.
- Spotřebič se nesmí instalovat za zamykatelné dveře, posuvné dveře a dveře se závěsem na opačné straně, než je závěs dvířek u spotřebiče, aby nebylo bráněno plnému otevření bubnové sušičky.

## Odstranění bezpečnostních přepravních prvků



### POZOR

Před použitím je nutné odstranit všechny části přepravního balení.

1. Otevřete plnicí dvířka.
2. Uvnitř spotřebiče odtrhněte lepicí proužky z horní části bubnu.
3. Ze spotřebiče odstraňte fólii na hadici a polystyrénové vycpávky.

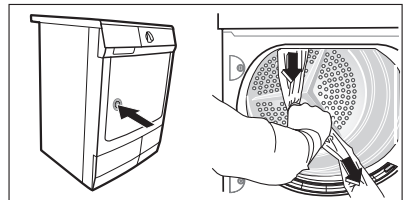

## Vybalení stojánku na sušení



### POZOR

Před použitím je nutné odstranit z bubnu všechny části přepravního balení a sušák. Vnitřek bubnu musí být čistý.

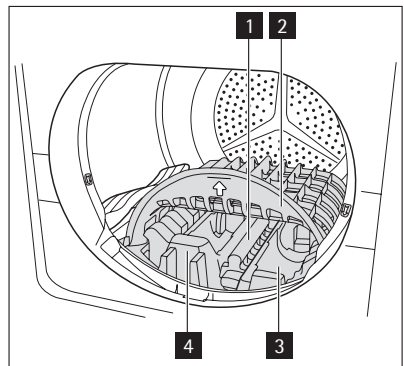

Vybalení stojánku na sušení:

1. Vytáhněte prostřední polystyrenový díl.

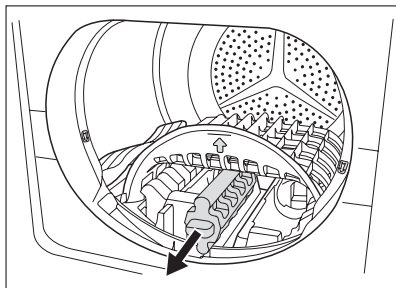

Uvolněte polystyrenové díly 3 a 4.

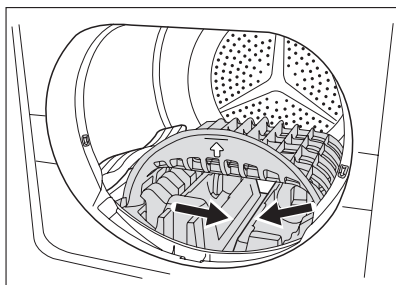

2. Sušák lehce nadzvedněte a vyndejte jej opatrně z bubnu.

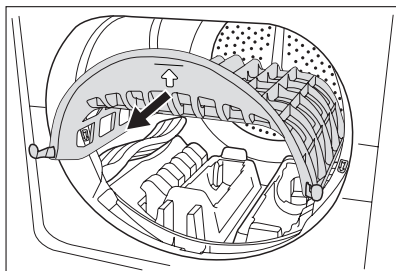

3. Tahem odstraňte pravý polystyrénový díl.

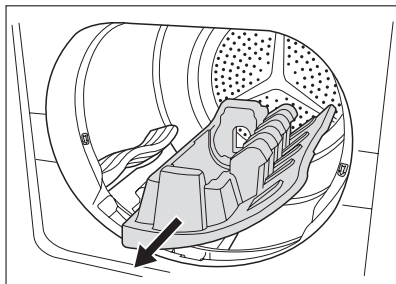



4. Tahem odstraňte levý polystyrénový díl.

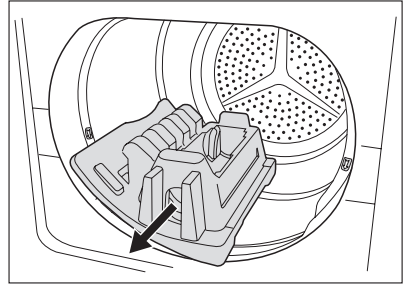

## Připojení k elektrické síti

Informace o síťovém napětí, typu proudu a potřebných pojistkách jsou uvedeny na typovém štítku. Typový štítek je umístěn u plnicích dvířek (viz část "Popis spotřebiče").

**Připojte spotřebič pomocí uzemněné zásuvky podle platných elektroinstalačních předpisů.**



### UPOZORNĚNÍ

Výrobce odmítá veškerou odpovědnost za škody a zranění, k nimž došlo v důsledku nedodržení výše uvedených bezpečnostních pokynů.

Jestliže potřebujete vyměnit přívodní kabel, musí výměnu provést naše servisní středisko.



### UPOZORNĚNÍ

Přívodní kabel musí být po instalaci spotřebiče přístupný.

## Změna směru otvírání dvířek



### UPOZORNĚNÍ

Před změnou dvířek odpojte síťovou zástrčku.

1. Otevřete plnicí dvířka.
2. Odšroubujte závěs **A** z přední části spotřebiče a sejměte plnicí dvířka.
3. Odstraňte krytky **B**. Postupujte tak, že zasunete šroubovák do štěrbin jako na obrázku, zatlačte lehce směrem dolů a krytky odstraňte pákou.
4. Použijte vhodný nástroj a pomocí tlaku uvolněte pojistný blok **C** z upínadla se západkou, vytáhněte ho a znovu ho po otočení o 180° zasuňte na opačné straně.
5. Odšroubujte závěs **A** z plnicích dvířek, otočte o 180°, znovu ho zasuňte na opačné straně a zašroubujte.
6. Po otočení o 180° zasuňte krytky **B** na opačné straně.

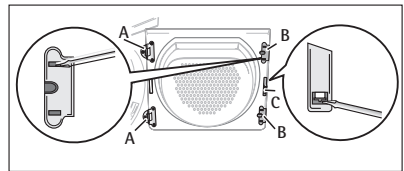

7. Odšroubujte krytky **D** z přední části spotřebiče, otočte je o 180° a zašroubujte je na opačné straně.
8. Odšroubujte zámek dvířek **E**, trochu ho posuňte dolů a vyjměte ho z přední části spotřebiče.
9. Zatlačte tlačítko se západkou **F** dovnitř a dolů, stiskněte lehce kryt a odstraňte ho z přední části spotřebiče.
10. Přesuňte zámek dvířek **E** na opačnou stranu, přišroubujte aretaci dvířek.
11. Na druhé straně nasadte kryt **F** a nechte tlačítko se západkou zablokovat na jeho místě.
12. Nasadte plnicí dvířka a závěsy do příslušných prohlubní na přední části spotřebiče a přišroubujte.

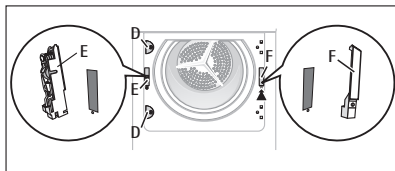

**Poznámka k ochraně kontaktů:** Spotřebič funguje opět bezpečně pouze tehdy, jsou-li nasazeny všechny plastové díly.

## Speciální příslušenství

### • Spojovací sada

Tyto spojovací sady lze použít k umístění sušičky a automatické pračky (60 cm široké, přední plnění) na sebe za účelem úspory místa. Automatická pračka je dole a sušička nahoře.

Přečtěte si prosím pozorně návod přiložený k sadě.



K dispozici v servisním středisku nebo u specializovaného prodejce.

### • Vypouštěcí sada

Instalační sada pro přímé vypouštění kondenzátu do umyvadla, sifonu, odpadu apod. Nádržka na vodu se nemusí vylévat, ale musí zůstat na svém místě ve spotřebiči.

Přípevněná hadice musí být ve vhodné výšce minimálně 50 cm a maximálně 1 m nad zemí a nesmí mít nikde smyčky. Pokud je to možné, zkratěte vypouštěcí hadici.

Přečtěte si prosím pozorně návod přiložený k sadě.



K dispozici v servisním středisku nebo u specializovaného prodejce.

### • Podstavec se zásuvkou

K instalaci sušičky do optimální výšky a získání dalšího skladovacího prostoru (např. pro prádlo).

Přečtěte si prosím pozorně návod přiložený k sadě.



K dispozici v servisním středisku nebo u specializovaného prodejce.

## POPIS SPOTŘEBIČE

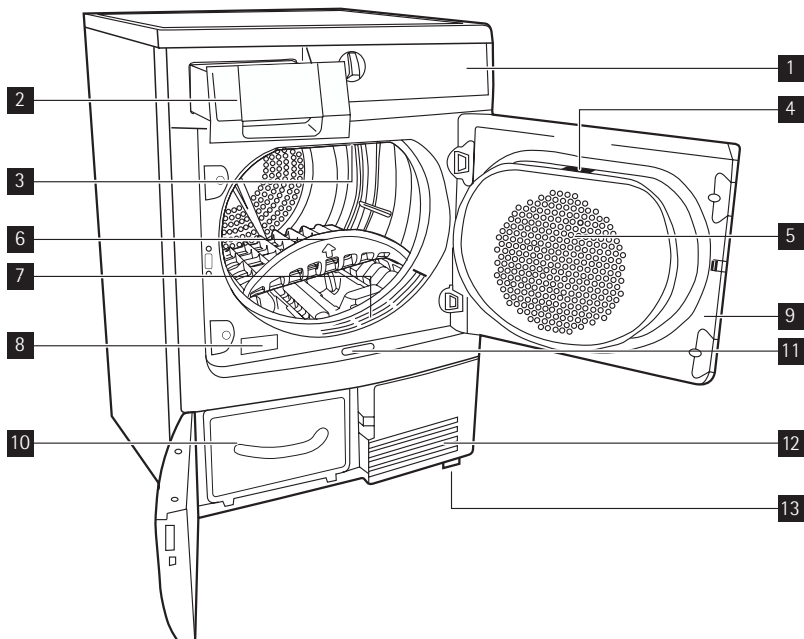

- 1** Ovládací panel
- 2** Nádržka na vodu
- 3** Osvětlení bubnu
- 4** Jemný filtr na vlákna
- 5** Hrubý filtr na vlákna
- 6** Sušák
- 7** Filtr na vlákna
- 8** Typový štítek
- 9** Plnicí dvířka (možnost změny strany otevírání)
- 10** Dvířka výměníku tepla, filtr na vlákna, výměník tepla
- 11** Tlačítko pro otevření dvířek podstavce
- 12** Větrací mřížka
- 13** Seřiditelné nožičky

# OVLÁDACÍ PANEĽ

## Ovládací panel

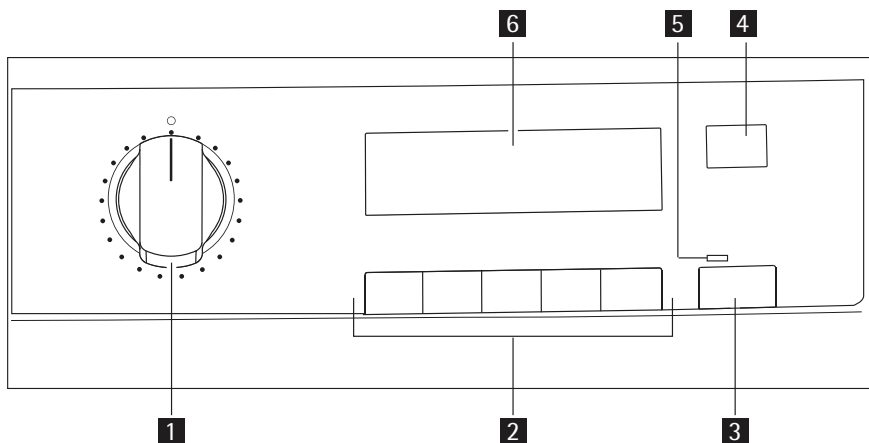

- 1** Programový volič a spínač zap/vyp
- 2** Tlačítka funkcí
- 3** Tlačítko START-PAUZA
- 4** Tlačítko ODLOŽENÝ START
- 5** Stavová kontrolka LED
- 6** Displej

## Displej

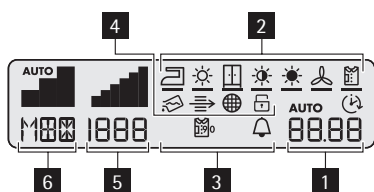

- 1** čas do konce / chybové hlášení
- 2** stav fáze cyklu
- 3** funkce
- 4** upozornění
- 5** volba rychlosti odstředění
- 6** volba sušení

### Popis displeje























Popis displeje			
VLHKÝ ( <i>suchost</i> ) standard	minimální VLHKÝ ( <i>suchost</i> )	střední VLHKÝ ( <i>suchost</i> )	maximální VLHKÝ ( <i>suchost</i> )
			
OTÁČKY ZA MINUTU ( <i>rychlost odstředění</i> ) standard	minimální OTÁČKY ZA MINUTU ( <i>rychlost odstředění</i> )	OTÁČKY ZA MINUTU ( <i>rychlost odstředění</i> ) rozsah (po 200 ot/min)	maximální OTÁČKY ZA MINUTU ( <i>rychlost odstředění</i> )
			
sušení k žehlení (kontrolka fáze sušení)	lehké sušení (kontrolka fáze sušení)	sušení k uložení (kontrolka fáze sušení)	silné sušení (kontrolka fáze sušení)
			-
extra sušení (kontrolka fáze sušení)	chlazení (kontrolka fáze sušení)	ochrana proti zmačkání (kontrolka fáze sušení)	-
			
prázdná nádržka na vodu (varování)	vyčistěte kondenzátor (varování)	vyčistěte filtry (varování)	dětská pojistka
-		-	
-	dlouhá fáze proti zmačkání	-	bzučák
	2.32	10-3.00	30'-20h
odložený start	délka cyklu	rozsah časového programu (10 min - 3 h)	rozsah odloženého startu

## PŘED PRVNÍM POUŽITÍM

Vytřete buben sušičky vlhkým hadříkem, nebo spusťte krátký sušicí cyklus (asi 30 min.) s vlhkými hadříky uvnitř bubnu, aby se odstranily všechny případné zbytky z výroby.

Na začátku sušicího cyklu (3—5 min) může být zvuk poněkud hlasitější. Je to kvůli spuštění kompresoru, což je běžné u kompresorem poháněných spotřebičů, jako jsou: chladničky, mrazničky.

## PROGRAMY

Programy	Ná- plň <sup>1)</sup>	Vlastnosti	Dostupné funkce	Znač ka tkani ny
BAVLNA				
EXTRA SUCHÁ	7 kg	K sušení silných nebo vícevrstevných tkanin, např. froté osušek a koupacích pláštů.	všechny kromě funk- ce ČAS	 
SUCHÁ	7 kg	K sušení silných tkanin, např. froté osušek, ručníků, bavlny.	všechny kromě funk- ce ČAS	 
DO SKŘÍNĚ	7 kg	K sušení tkanin stejné tloušťky, např. froté osušek, pletenin, ručníků.	všechny kromě funk- ce ČAS	 
K ŽEHLE- NÍ	7 kg	K sušení normálně silného bavlněného nebo lněného prádla, např. lůžkovin, stolního prádla.	všechny kromě funk- ce ČAS	 
SYNTETIKA				
EXTRA SUCHÁ	3 kg	K sušení silných nebo vícevrstevných tkanin, např. svetrů a ložního či stolního prádla.	všechny kromě funk- ce ČAS	  
DO SKŘÍNĚ	3 kg	K sušení slabých tkanin, které se nežehlí, např. košil se snadnou údržbou, stolního prádla, dětského oblečení, ponožek, dámského prádla s kosticemi nebo dráty.	všechny kromě funk- ce ČAS	   
K ŽEHLE- NÍ	3 kg	K sušení slabých tkanin, které se žehlí, např. pleteniny a košile.	všechny kromě funk- ce ČAS	  
<i>speciální</i>				
ČAS	7 kg	K sušení prádla v uživatelem nastaveném čase.	všechny kromě funk- ce VLHKÝ a OTÁČKY ZA MINUTU	  
OSVĚŽO- VÁNÍ	1 kg	K osvěžení nebo šetrnému čištění oděvů.	DLOUHÉ NAČECH- RÁNÍ, ZVU- KOVÝ SIG- NÁL, OD- LOŽENÝ START	

Programy	Ná- plň <sup>1)</sup>	Vlastnosti	Dostupné funkce	Znač ka tkaniny
MIKRO- VLÁKNO	1 kg	K sušení tenkých tkanin a tkanin z polyesterů a polyamidů, které se nežehtí.	všechny kromě funkce ČAS	
MIX	3 kg	K sušení bavlněných a syntetických tkanin při nízké teplotě.	všechny kromě funkce ČAS	  
LOŽNÍ PRÁDLO	3 kg	K sušení ložního prádla (jednoduché a dvojitě prostěradlo, polštářový povlak, přehoz přes postel, cícha).	všechny kromě funkce ČAS	  
VISKÓZA	1 kg	K sušení tenkých tkanin a tkanin z viskózy a polyesterů, které se nežehtí.	všechny kromě funkce ČAS	
JEANS	7 kg	K sušení oděvů pro volný čas jako džíny, mikiny apod. z různě silných materiálů (např. u krku, na manžetách, ve švech).	všechny kromě funkce ČAS	  
SNADNÉ ŽEHLENÍ	1 kg (nebo 5 košil)	K sušení oděvů se snadnou údržbou jako košile a blůzy. Po tomto programu se oblečení žehlí nejsnadněji. Pro dosažení dobrých výsledků doporučujeme vlhké oděvy vyklepat a vložit přímo do bubnové sušičky. Po dokončení programu oděvy vyjměte a rozložte na sušák.	všechny kromě funkce ČAS	  
HEDVÁBÍ	1 kg	K sušení hedvábí pomocí teplého vzduchu a šetrného pohybu.	všechny kromě funkce ČAS	
RY- CHLÝ-35 MIN.	2 kg	K rychlému sušení bavlněných či syntetických oděvů během pouhých 35 minut.	všechny kromě funkce ČAS	  
VLNA <sup>2)</sup>	1 kg	K sušení vlněných oděvů. S tímto programem musíte nastavit dobu sušení pomocí funkce ČAS . Oděvy doporučujeme vyndat okamžitě po dokončení programu.	ZVUKOVÝ SIGNÁL , ČAS , OD- LOŽENÝ START	
SPOR- TOVNÍ OBUV <sup>2)</sup>	1 pár	K sušení jednoho páru sportovní obuvi, vyprané a odstředěné při 1000 ot/min. S tímto programem musíte nastavit dobu sušení pomocí funkce ČAS .	ZVUKOVÝ SIGNÁL , ČAS , OD- LOŽENÝ START	

1) Maximální hmotnost suchého oblečení

2) K sušení pouze na sušáku.

## POUŽITÍ SPOTŘEBIČE

### Třídění prádla

- Prádlo roztřídíte podle druhu tkaniny:
  - Bavlna/len pro programy ve skupině programů BAVLNA .
  - Smišené a syntetické pro programy ve skupině programů SYNTETIKA .
- Prádlo třídíte dle etikety na oděvech: Etikety na oděvech mají následující význam:

<input type="checkbox"/>	Vhodné k sušení v bubnové sušičce
<input type="checkbox"/>	Vhodné k sušení v bubnové sušičce při normální teplotě
<input type="checkbox"/>	Vhodné k sušení v bubnové sušičce při snížené teplotě
<input checked="" type="checkbox"/>	Nevhodné k sušení v bubnové sušičce

 Nedávejte do sušičky žádné mokré prádlo, u kterého není na etiketě uvedeno, že je vhodné pro sušení v bubnové sušičce.

Tuto sušičku lze použít pro veškeré mokré prádlo, u něhož je na etiketě uvedeno, že je vhodné pro sušení v bubnové sušičce.

- Nesušte nové barevné tkaniny spolu se světlým prádlem. Textilní barvy mohou pouštět.
- Nesušte bavlněný žerzej a pleteniny pomocí programu EXTRA . Prádlo se může srazit.
- Vlněné tkaniny a jejich napodobeniny lze sušit pomocí programu VLNA . Před sušicím cyklem vlněné tkaniny co nejvíce odstředte (max. 1200 ot/min). Sušte dohromady jen vlněné tkaniny z velmi podobného nebo stejného materiálu, barvy a váhy. Těžké vlněné kusy sušte samostatně.

### Příprava prádla

- Aby se prádlo nezamotalo: doporučujeme zavřít zipy, zapnout knoflíky povláků na polštáře a přikrývky a svázat volné pásky nebo tkanice (např. zástěr).
- Vyprázdněte kapsy. Ujistěte se, že v prádle nezůstaly žádné kovové předměty (např. sponky do vlasů, špendlíky apod.).
- Dvouvrstvé tkaniny obraťte vnitřní stranou nahoru (např. u větrovek s bavlněnou vložkou by měla být bavlněná vrstva nahoře). Tyto tkaniny pak lépe uschnou.



Spotřebič nepřepřlňujte. Dodržujte maximální náplň prádla 7 kg.

### Váhy prádla

Druh prádla	Hmotnost
Koupací plášť	1200 g
Ubrousek	100 g
Povlak na přikrývku	700 g
Prostěradlo	500 g



Druh prádla	Hmotnost
Povlak polštáře	200 g
Ubrus	250 g
Osuška	200 g
Utěrka	100 g
Noční prádlo	200 g
Dámské kalhotky	100 g
Pánská pracovní košile	600 g
Pánské pyžamo	500 g
Blůza	100 g
Pánské spodky	100 g

## Zapnutí osvětlení spotřebiče/bubnu

Pootočte programovým voličem na libovolný program nebo jej otočte na ZAPNUTÉ SVĚTLO . Spotřebič se zapne. Po otevření dvířek se rozsvítí osvětlení bubnu.

## Vložení prádla



### POZOR

Dbejte na to, aby se prádlo nezachytilo mezi plnicí dvířka a gumové těsnění.

1. Otevřete plnicí dvířka:  
Stiskněte plnicí dvířka (místo stisku)
2. Vložte prádlo (nepěchujte ho příliš).
3. Zavřete dobře dvířka. Zámek musí slyšitelně zapadnout.

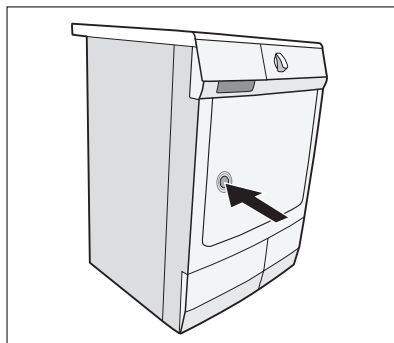

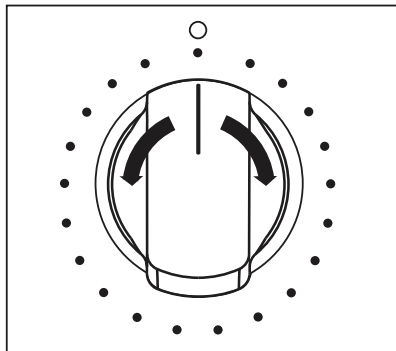

## Volba programu

K nastavení požadovaného programu použijte programový volič. Odhadovaný čas konce programu se objeví na LCD displeji, např. 2.32 ( *hodin . minut* ). Během cyklu čas uplývá po minutových krocích.





## VLHKÝ

Zvyšuje stupeň usušení oděvů podle zvolené úrovně:  ,  ,  . Tento tato funkce pomáhá k dobrému usušení prádla.

## OTÁČKY ZA MINUTU

Sušicí cyklus náležitě zkratke s ohledem na rychlost, kterou bylo prádlo odstředěno v pračce. Čím rychlejší odstředování, tím kratší délka sušicího cy-

klu. Dostupné rychlosti odstředování (ot/min): od  do  (v krocích po 200 ot/min)

This option allows to save time and energy.

## ZVUKOVÝ SIGNÁL

Zvukové potvrzení:

- konec cyklu
- spuštění fáze proti zmačkání a ukončení
- přerušení cyklu
- porucha

Jestliže je bzučák zapnutý, symbol  svítí.

## DLOUHÉ NAČECHRÁNÍ

Prodloužení standardní fáze proti zmačkání na konci sušicího cyklu o 90 min. Jestliže je bzučák zapnutý, symbol  svítí. Tato funkce pomáhá chránit oděvy před zmačkáním. Během fáze ochrany proti zmačkání můžete prádlo kdykoli vyjmout.

## ČAS

Funguje jen s ČAS . Umožňuje nastavit různý čas sušení od minima 10 minut do maxima 3 hodiny (v 10 minutových krocích).

1. Pootočte programovým voličem na program ČAS .

- Opakovaně stiskněte tlačítko ČAS , dokud se na displeji neukáže požadovaná délka programu, například  pro délku programu 1 hodiny a 20 minut.

## ODLOŽENÝ START

 Umožňuje odložit spuštění sušicího programu o minimálně 30 minut a maximálně 20 hodin.

- Zvolte sušicí program a doplňkové funkce.
- Opakovaně stiskněte tlačítko ODLOŽENÝ START , dokud se na displeji neukáže požadovaná doba odloženého startu, např.  , pokud se má program spustit po 12 hodinách.
- Chcete-li zapnout časovač odloženého startu, stiskněte tlačítko START-PAUZA . Začne se zobrazovat odpočítávaný čas.

## Nastavení dětské pojistky

Nastavíte-li dětskou pojistku, není možné náhodně spustit nebo měnit jakýkoli program (i právě probíhající). Funkce dětské bezpečnostní pojistky zablokuje všechna tlačítka a programový volič. Dětská pojistka se zapne nebo vypne současným stisknutím tlačítek DLOUHÉ NAČECHRÁNÍ a ZVUKOVÝ SIGNÁL na dobu pěti sekund.

-  – Před spuštěním programu: spotřebič nelze použít.  
– Po spuštění programu: probíhající program nelze změnit.







Na displeji se objeví symbol visacího zámku  na znamení, že dětská pojistka je zapnutá.

Po skončení programu se dětská pojistka nevypne.

Chcete-li nastavit nový program, je nutné nejprve dětskou pojistku zrušit.

## Spuštění programu

Stiskněte tlačítko START-PAUZA (6). Program se spustí.



Průběh programu se zobrazuje na displeji pomocí příslušných ikon. Zleva doprava od ikony *Sušení k žehlení*  k *Proti zmačkání*  podle zvoleného sušicího cyklu. Např. u programu *Sušení k uložení* se zobrazí následující stavové ikony:     . Současný stav cyklu je označen blikající pomlčkou pod stavovou ikonou. Po ukončení příslušné části sušicího cyklu přestane pomlčka blikat a začne blikat pod další stavovou ikonou.



## Změna programu

Chcete-li změnit omylem zvolený program po jeho spuštění, nejprve pootočte programovým voličem na VYPNUTO , a pak program resetujte.

-  Jakmile již program běží, není možné jej přímo změnit. Jestliže se přesto pokusíte změnit program pomocí programového voliče, displej zobrazí průběh programu a kontrolka údržby začnou blikat. Jestliže stisknete tlačítko funkce (s výjimkou *zvukového signálu*), na displeji se objeví *Err* . Sušicí program tím však není ovlivněn (ochrana prádla).

## Vyjmutí prádla

Po skončení sušicího cyklu se na displeji ukazuje blikající , pod ikonou Proti zmačkání  se objeví pomlčka. Pokud jste nastavili funkci *Bzučák*, bude po dobu jedné minuty přerušovaně znít zvukový signál.

 Po sušicích cyklech automaticky následuje fáze proti zmačkání, která trvá asi 30 minut. Buben se při této fázi otáčí v pravidelných intervalech. Prádlo se tak udržuje volně a nezmačká se. Prádlo můžete kdykoli během fáze proti zmačkání vyjmout. (Prádlo se musí vyjmout nejpozději na konci fáze proti zmačkání, aby se nezmačkalo.) Pokud je zvolena funkce *dlouhého načechrání* , fáze proti zmačkání se prodlouží o 60 minut.

1. Otevřete dvířka.
2. Před vyjmutím prádla odstraňte z mikro-jemného filtru vlákna. Doporučujeme setřít je vlhkou rukou. (Viz část "Čištění a údržba").
3. Vyjměte prádlo.
4. Otočte programovým voličem na VYPNUTO .



Po každém sušicím cyklu:

- Vyčistěte mikro-jemný filtr a jemný filtr
  - Vylijte nádržku na kondenzovanou vodu (Viz část "Čištění a údržba").
5. Zavřete dvířka.

## SUŠÁK

Speciální vybavení pro šetrné sušení prací vlny a sportovní obuvi. Vynikající pro sušení mokrých vlněných oděvů - bez pohybu, ochrana proti plstnatění.

 Před vybalením stojánku na sušení si přečtěte část *Instalace* .



Před instalací stojánku na sušení zkontrolujte buben sušičky. **Musí být prázdný!**

Sportovní obuv nelze sušit bez stojánku na sušení, protože by mohla poškodit buben.

### Instalace a použití

1. Otevřete plnicí dvířka.

2. Sušák opatrně zasuňte dovnitř a oba jeho opěrné držáky opřete o přední část plastové obruby.

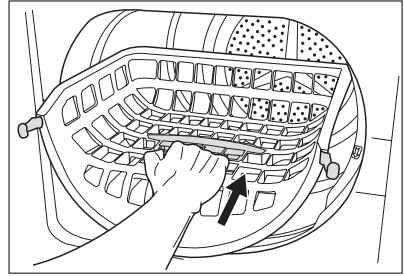

3. Na sušák položte vlněné kusy prádla nebo sportovní obuv.
4. Zvolte vhodný program sušení se sušákem a nastavte dobu sušení.
5. Stiskněte tlačítko START-PAUZA .
6. Když je cyklus dokončen, otevřete plnicí dvířka a vyjměte vlněné kusy prádla nebo obuv.
7. Otočte programovým voličem do polohy VYPNUTO .
8. Vyjměte sušák z bubny.

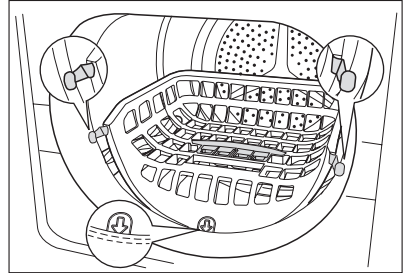

## Tipy k sušení

- nejlepších výsledků dosáhnete, když vlněné kusy prádla na sušáku volně rozložíte a vyrovnáte
  - vlněné kusy prádla nepomačkejte nebo nepřehýbejte
- 
- zvedněte podpěru a položte na ni obuv

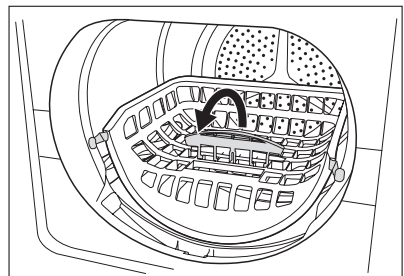
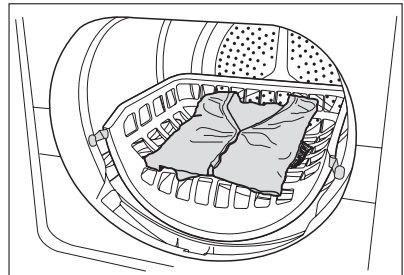

- vnitřní vložky by měly být umístěny na sušáku vedle obuvi a tkaničky by měly být zavázané

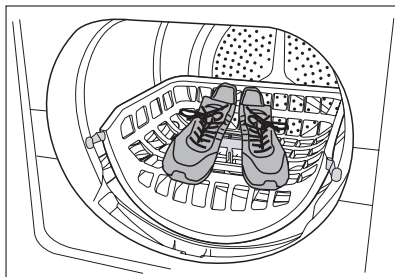

## ČIŠTĚNÍ A ÚDRŽBA

### Čištění filtru na vlákna

Filtry zachycují všechna vlákna, která se nahromadí během sušení. K zajištění dokonalého sušení prádla je nutné filtry vyčistit (mikro/jemný filtr a jemné síto) po každém sušícím cyklu.

Čištění vám připomene varovná ikona 🌐 .



#### POZOR

Nepoužívejte bubnovou sušičku bez filtrů na vlákna nebo s poškozenými nebo zablokovanými filtry.

1. Otevřete plnicí dvířka.
2. Vlhkou rukou očistěte mikro/jemný filtr, který je zabudován v dolní části vkladacího otvoru.

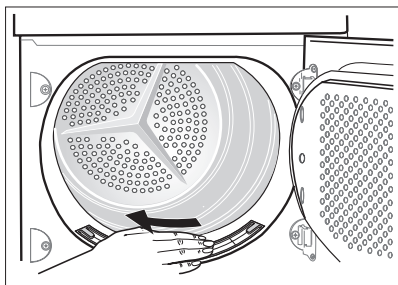

3. Po určité době se na filtrech vytvoří bílý povlak ze zbytků pracího prášku. Vyčistěte filtry teplou vodou a kartáčkem. Vyjměte filtr z dvířek vytažením ven. Filtr lze umístit s výstupkem doleva nebo doprava.

Po skončení nezapomeňte filtr vrátit zpět.

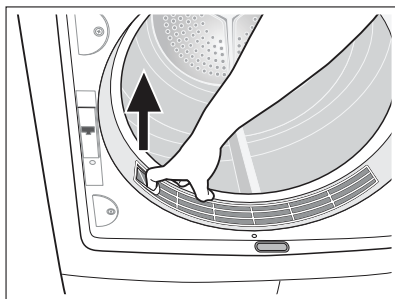

4. Stiskněte odjišťovací tlačítko na velkém hrubém filtru.  
Velký sítkový filtr vyskočí.

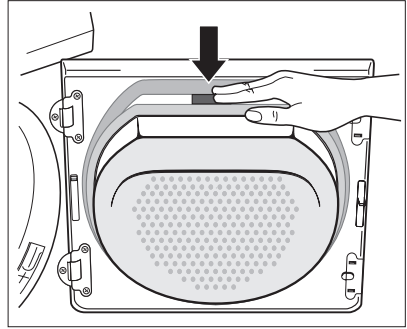

5. Vytáhněte jemné síto.
6. Setřete z jemného síta vlákna. Doporučujeme setřít je vlhkou rukou.



### Vyčistěte celou plochu filtru.

Plochu síta nečistěte po každém sušicím cyklu, ale čistěte ho pravidelně a podle potřeby stírejte vlákna.

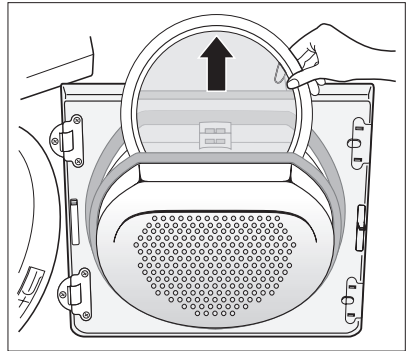

7. Postupujte takto - uchopte velký sítkový filtr nahoře a vytáhněte jej dopředu, dokud se neuvolní z obou držáků.
8. Setřete vlákna z celé plochy filtru. Doporučujeme použít vysavač.
9. Zatlačte oba čepy velkého sítkového filtru do držáků v plnicích dvířkách, až zaskočí na své místo.
10. Zasuňte zpět jemné síto.

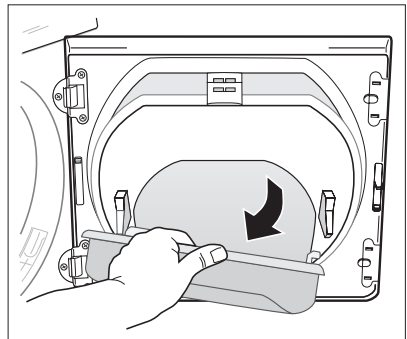

11. Zatlačte na velký sítkový filtr, dokud se nezablokuje ve svém umístění.



Pokud není jemné síto na svém místě, velký sítkový filtr nezaskočí na své místo a plnicí dvířka nelze zavřít.

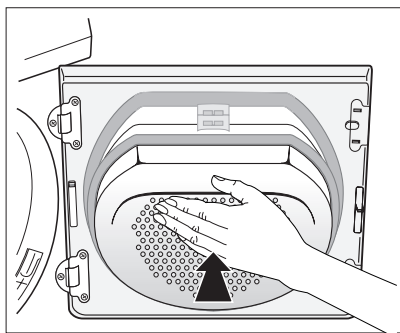

## Čištění těsnění dvířek

Těsnění dvířek otřete vlhkým hadříkem ihned po skončení sušicího cyklu.

## Vylití nádržky na vodu

Nádržku na vodu vylijte na konci každého sušicího cyklu.

Pokud je nádržka na vodu plná, probíhající program se automaticky přeruší a na displeji se rozsvítí ikona *Prázdný zásobník* . Aby mohl program pokračovat, je nutné nejprve vylít nádržku.



### UPOZORNĚNÍ

Kondenzovaná voda není vhodná pro pití, ani pro přípravu jídel.

1. Vytáhněte úplně zásuvku s nádržkou na kondenzovanou vodu **1** a co nejvíce vytáhněte vypouštěcí trubičku nádržky.

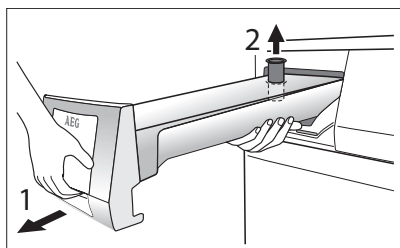

2. Kondenzovanou vodu vylijte do umyvadla nebo vhodné nádoby.
3. Zasuňte trubičku zpět a nádržku na vodu vraťte na místo.

V případě přerušení programu v důsledku plné nádržky na vodu: stiskněte tlačítko START/PAUZA k pokračování sušicího cyklu.

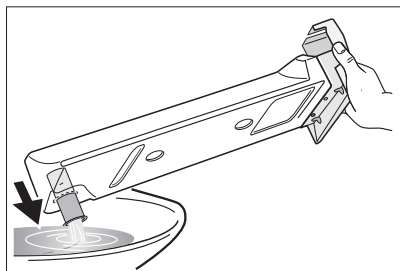

Kondenzát lze použít jako destilovanou vodu, např. pro žehlení s párou. Kondenzát ale nejprve přefiltrujte (např. filtrem na kávu) k odstranění všech zbytků a kousků vláken.



## Čištění filtrů výměníku tepla

Když se rozsvítí kontrolka *vyčištění dolní filtry* ⇒ , je nutné vyčistit filtry na vlákna ve výměníku tepla ve spodní části sušičky, např. po každých třech sušících cyklech. Oba filtry jsou umístěny ve spodní části spotřebiče.

**i** V krytu filtru se může hromadit voda, a filtry na vlákna ve výměníku tepla tak mohou být vlhké. Toto je normální jev.

- !**
- Nepoužívejte bubnovou sušičku bez filtrů na vlákna.
  - Zanesené filtry zvyšují spotřebu energie (delší sušící cyklus) a mohou bubnovou sušičku poškodit.
  - Vyčištění zaneseného tepelného čerpadla je nákladný postup.

1. Otevřete plnicí dvířka.
2. Otevřete dvířka v podstavci: Postupujte takto - stiskněte odjišťovací tlačítko dole na dveřním otvoru a otevřete dvířka v podstavci směrem doleva.

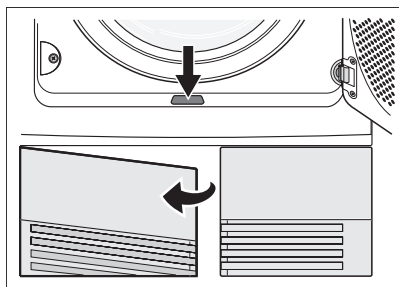

3. Vytáhněte kryt filtru z podstavce za držadlo.

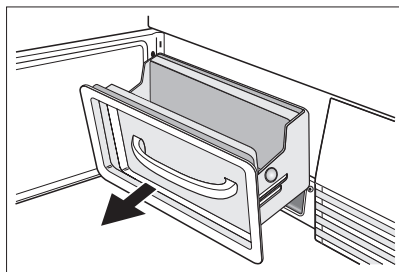

4. Čištění filtru na vlákna: Vyndejte filtr z krytu stisknutím tlačítka po stranách a vytažením rámu filtru nahoru ven z krytu. Vlhkou rukou setřete z filtru vlákna.

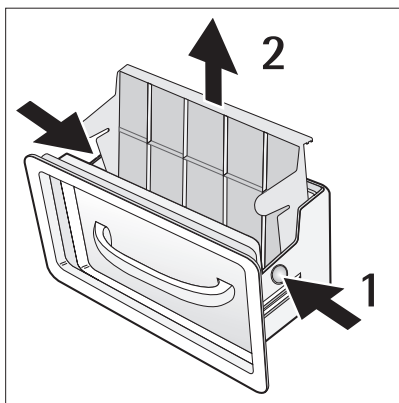

5. Vlhkou rukou setřete vlákna z filtru na vlákna na dně podstavce.

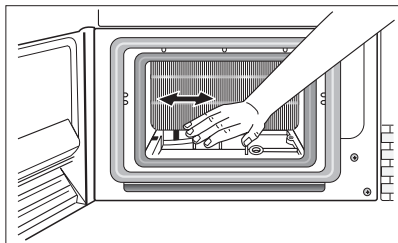

V případě potřeby vyčistěte filtr teplou vodou pomocí houbičky nebo kartáčku. Vyčistěte vnitřek dvířek, komoru filtru na vlákna a gumová těsnění od vláken.

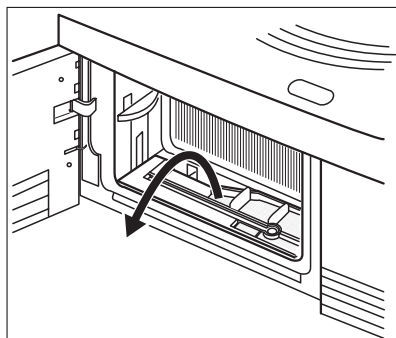

6. Vratte filtr na vlákna zpět do podstavce **a**. Zasuňte druhý filtr na vlákna do krytu filtru (musí slyšitelně zaklapnout) a celou sestavu zasuňte do komory filtru **b**. Zavřete dvířka v podstavci. **Poznámka:** Pokud není filtr na vlákna zasunutý do krytu, kryt filtru není možné zasunout do spodku sušičky.

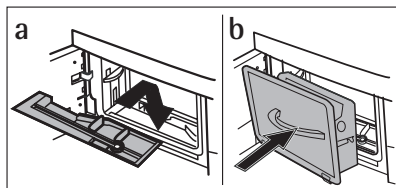

7. Podle potřeby, asi tak jednou za půl roku, odstraňte vlákna z výměníku tepla pomocí přiložené houbičky. K čištění použijte prosím gumové rukavice.

**Tip:** Vlákna se odstraní snadněji, jestliže je předtím navlhčíte (např. zvlhčovačem na prádlo) nebo, použijete-li vysavač.

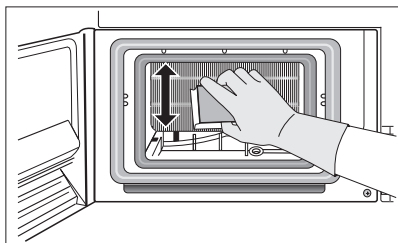

## Čištění bubnu



### POZOR

K čištění bubnu nepoužívejte abrazivní čisticí prostředky. K čištění vnitřku a lamel bubnu používejte jemný čisticí prostředek.

**i** Udržujte vnitřek a lamely bubny čisté. Na vnitřním povrchu bubny se mohou usazovat minerály z vody nebo čisticí prostředky. Děje se tak z důvodu nedostatečně suchého prádla.

## Čištění ovládacího panelu a skříňe spotřebiče

**!** **POZOR**  
K čištění spotřebiče nepoužívejte čisticí prostředky na nábytek nebo agresivní čisticí prostředky.  
Vlhkým hadříkem otřete ovládací panel a skříň spotřebiče.

## CO DĚLAT, KDYŽ ...

### Řešení problémů vlastními silami

Problém <sup>1)</sup>	Možná příčina	Řešení
Sušička nefunguje.	Sušička není připojena k napájecímu napětí.	Zasuňte zástrčku do zásuvky. Zkontrolujte pojistku v pojistkové skříňce (domácí instalace).
	Jsou otevřená dvířka.	Zavřete dvířka
	Nestiskli jste tlačítko START-PAUZA .	Stiskněte tlačítko START-PAUZA .
Prádlo není dobře usušené.	Je nastavený nesprávný program.	Nastavte vhodný program. <sup>2)</sup>
	Ucpané filtry na vlákna.	Vyčistěte filtry na vlákna. <sup>3)</sup>
	Výměník tepla je zanesený.	Vyčistěte výměník tepla. <sup>3)</sup>
	Příliš mnoho prádla.	Dodržujte max. množství prádla.
	Zakrytá větrací mřížka.	Odkryjte větrací mřížku v prostoru podstavce.
	Usazeniny uvnitř bubny.	Vyčistěte vnitřek bubny.
	Stupeň tvrdosti vody.	Nastavte vhodný stupeň tvrdosti vody. <sup>4)</sup>
Plnicí dvířka nelze zavřít	Filtry nejsou správně umístěné	Instalujte správně jemné síto nebo velký hrubý.
<b>Err</b> ( <i>Chyba</i> ) <sup>5)</sup>	Pokusili jste se změnit parametry po spuštění programu.	Sušičku vypněte a znovu zapněte. Znovu zapněte napájení ovládacího panelu. Nastavte požadované parametry.
Osvětlení bubny nefunguje	Programový volič v poloze VY- PNUTO .	Otočte jím na ZAPNUTÉ SVĚTLO (je-li u modelu) nebo na libovolný program.
	Vadná žárovka.	Vyměňte vadnou žárovku (viz další část).

Abnormální uplývání času na LCD 5)	Čas do konce programu se počítá na základě: druhu, množství a vlhkosti prádla.	Automatický proces; nejde o závalu spotřebiče.
Program nefunguje	Plná nádržka na vodu.	Vylijte nádržku na vodu <sup>3)</sup> , stiskněte tlačítko START-PAUZA .
Sušicí cyklus je příliš krátký	Příliš málo prádla/příliš suché prádlo pro zvolený program.	Zvolte časový program nebo vyšší stupeň sušení (např. EXTRA SUCHÁ ).
Příliš dlouhý sušicí cyklus 6)	Ucpané filtry na vlákna.	Vyčistěte filtry na vlákna.
	Příliš mnoho prádla.	Dodržujte max. množství prádla.
	Nedostatečně odstředěné prádlo.	Prádlo vhodně odstředěte.
	Zvlášť vysoká teplota místnosti - není závada sušičky.	Pokud možno snižte teplotu v místnosti.

1) V případě chybového hlášení na LCD displeji (např. **E51**- jen u sušiček s LCD): Sušičku vypněte a znovu zapněte. Nastavte program. Stiskněte tlačítko START PAUSE . Nefunguje? - obraťte se na místní servis a sdělte chybový kód.

2) dodržujte doporučení k programu - viz část *Přehled programů*

3) viz část *Čištění a údržba*

4) viz část *Nastavení spotřebiče*

5) jen sušičky s LCD

6) Poznámka : Sušicí cyklus se ukončí automaticky asi po 5 hodinách(viz část " *Dokončení sušicího cyklu* ).

## Výměna žárovky pro vnitřní osvětlení

Používejte jen speciální žárovku určenou speciálně pro sušičky. Tuto žárovku můžete zakoupit v nejbližším servisním středisku.



Po zapnutí spotřebiče se vnitřní osvětlení samo po 4 minutách vypne, i když zůstanou dvířka otevřená.



### UPOZORNĚNÍ

Nepoužívejte standardní žárovky! Vytvářejí příliš mnoho tepla a mohou poškodit spotřebič!

Než začnete vyměňovat žárovku, vytáhněte zástrčku ze zásuvky. u trvalého připojení: úplně odšroubujte nebo deaktivujte pojistku.

1. Odšroubujte kryt nad žárovkou (najdete ji hned nahoře za plnicími dvířky; viz část „Popis spotřebiče“.)
2. Vyměňte vadnou žárovku.
3. Našroubujte kryt zpět.

Zkontrolujte správné umístění těsnicího kroužku ještě před opětovným přišroubováním krytu osvětlení dvířek. Nezapínejte sušičku, pokud není na krytu osvětlení dvířek těsnicí kroužek.



### UPOZORNĚNÍ

Z bezpečnostních důvodů je nutné dobře přišroubovat kryt. V opačném případě se nesmí sušička zapnout.

# NASTAVENÍ SPOTŘEBIČE

Nastavení	Postup
<b>Trvalé nastavení zvukového signálu Zap/Vyp</b>	<ol style="list-style-type: none"> <li>Pootočte programovým voličem na libovolný program.</li> <li>Současně stiskněte a podržte tlačítka VLHKÝ a OTÁČKY ZA MINUTU na přibližně pět sekund.</li> <li>Bzučák je podle výchozího nastavení vždy vypnutý. Můžete použít tlačítko <i>Bzučák</i> k zapnutí nebo vypnutí zvuku, ale spotřebič si vaši volbu neuloží.</li> </ol>
<b>Tvrdość vody<sup>1)</sup></b>	<ol style="list-style-type: none"> <li>Pootočte programovým voličem na libovolný program.</li> <li>Současně stiskněte a podržte tlačítka VLHKÝ a ČAS na přibližně pět sekund. Na displeji se objeví stávající nastavení <ul style="list-style-type: none"> <li> nízká vodivost &lt;300 µS/cm</li> <li> střední vodivost 300—600 µS/cm</li> <li> vysoká vodivost &gt;600 µS/cm</li> </ul> </li> <li>Opakovaně stiskněte tlačítko START-PAUZA, dokud nenastavíte požadovanou úroveň.</li> <li>Nastavení uložíte do paměti současným stisknutím tlačítek VLHKÝ a ČAS nebo pootočením voliče do polohy VYPNUTO.</li> </ol>
<b>Vylití nádržky na vodu  - varovná zpráva vypnutá<sup>2)</sup></b>	<ol style="list-style-type: none"> <li>Pootočte programovým voličem na libovolný program.</li> <li>Současně stiskněte a podržte tlačítka OTÁČKY ZA MINUTU a ČAS na přibližně pět sekund. Na displeji se objeví stávající nastavení: <ul style="list-style-type: none"> <li>- varovná ikona  a  - varovná zpráva je vypnutá</li> <li>- zobrazí se varovná ikona  a  - varovná zpráva</li> </ul> </li> </ol>

- 1) *Voda obsahuje různé množství vápence a minerálních solí dle místa instalace a používání spotřebiče. Tyto látky pak mění hodnoty její vodivosti. Výrazné změny vodivosti vody oproti hodnotám stanoveným ve výrobě mohou lehce ovlivnit zbytkovou vlhkost prádla na konci cyklu. Bubnová sušička umožňuje regulaci citlivosti snímače sušení na základě hodnot vodivosti vody.*
- 2) *Ve výchozím nastavení je varovná kontrolka zapnutá a svítí vždy na konci sušicího cyklu nebo během cyklu, pokud je vodní nádržka plná. Při použití vnějšího vypouštění kondenzované vody může být varování vypnuto.*

## TECHNICKÉ INFORMACE



výška x šířka x hloubka	85 x 60 x 58 cm
objem bubnu	108 l
hloubka s otevřenými dvířky	109 cm
nastavitelná výška	1,5 cm
hmotnost spotřebiče	59 kg
maximální náplň prádla	7 kg
napětí	230 V

potřebná pojistka	6 A
celkový příkon	900 W
třída energetické účinnosti	<b>A</b>
spotřeba energie kWh/cykus <sup>1)</sup>	<b>1,58 kWh</b>
roční spotřeba energie	104,4 kWh
typ použití	V domácnosti
přípustná okolní teplota	+5 °C až +35 °C

1) 7 kg bavlny, odstředěné při rychlosti 1000 ot/min s ohledem na EN 61121

## SERVIS

V případě technické poruchy prosím nejprve zkontrolujte, zda nemůžete problém vyřešit sami pomocí návodu k použití - viz část *Co dělat, když...*

Pokud nedokážete problém vyřešit sami, kontaktujte oddělení péče o zákazníky nebo jednoho z našich servisních partnerů.

Pro rychlou asistenci jsou zapotřebí následující údaje:

- Označení modelu
- Výrobní číslo (PNC)
- Druh závady
- Druh závady
- Jakékoliv chybové hlášení zobrazené na displeji.

Abyste měli tato čísla vždy po ruce, doporučujeme vám poznamenat si je zde:

Označení modelu:	.....
Výr. č.:	.....
Sér.č.:	.....





[www.aeg-electrolux.com/shop](http://www.aeg-electrolux.com/shop)

