

▶ T9DBB89BC

CS Návod k použití  
Bubnová sušička

# USER MANUAL



**AEG**

# OBSAH

1. BEZPEČNOSTNÍ INFORMACE.....	3
2. BEZPEČNOSTNÍ POKYNY .....	6
3. POPIS SPOTŘEBIČE.....	8
4. OVLÁDACÍ PANEL.....	9
5.  WI-FI - NASTAVENÍ PŘIPOJENÍ.....	10
6. PROGRAM.....	13
7. FUNKCE.....	15
8. PŘED PRVNÍM POUŽITÍM.....	16
9. DENNÍ POUŽÍVÁNÍ.....	17
10. TIPY A RADY.....	20
11. ČIŠTĚNÍ A ÚDRŽBA.....	21
12. ODSTRAŇOVÁNÍ ZÁVAD.....	24
13. TECHNICKÉ ÚDAJE.....	27
14. PŘÍSLUŠENSTVÍ.....	29
15. LIST S ÚDAJI O VÝROBKU VE SHODĚ S NAŘÍZENÍM EU Č. 1369/2017.....	30



## PRO DOKONALÉ VÝSLEDKY

Děkujeme vám, že jste si zvolili výrobek značky AEG. Aby vám bezchybně sloužil mnoho let, vyrobili jsme jej s pomocí inovativních technologií, které usnadňují život, a vybavili jsme jej funkcemi, které u obyčejných spotřebičů nenajdete. Stačí věnovat pár minut čtení a zjistíte, jak z něho získat co nejvíce.

Navštivte naše stránky ohledně:



Rady ohledně používání, brožury, poradce při potížích a servisní informace získáte na:

[www.aeg.com/support](http://www.aeg.com/support)



Registrace vašeho spotřebiče, kterou získáte lepší servis:

[www.registreaeg.com](http://www.registreaeg.com)



Nákupu příslušenství, spotřebního materiálu a originálních náhradních dílů pro váš spotřebič:

[www.aeg.com/shop](http://www.aeg.com/shop)

## PÉČE O ZÁKAZNÍKY A SERVIS

Doporučujeme používat originální náhradní díly.

Při kontaktu se servisním střediskem se ujistěte, že máte k dispozici následující údaje: Model, výrobní číslo (PNC), sériové číslo.

Tyto informace jsou uvedeny na typovém štítku.

 Upozornění / Důležité bezpečnostní informace

 Všeobecné informace a rady

 Poznámky k ochraně životního prostředí

Změny vyhrazeny.

### 1. BEZPEČNOSTNÍ INFORMACE

Tento návod si pečlivě přečtěte ještě před instalací spotřebiče a jeho prvním použitím. Výrobce nenese odpovědnost za žádný úraz ani škodu v důsledku nesprávné instalace nebo použití. Návod k použití vždy uchovávejte na bezpečném a přístupném místě pro jeho budoucí použití.



- Přečtěte si přiložené pokyny.

#### 1.1 Bezpečnost dětí a postižených osob



**VAROVÁNÍ!**

Hrozí nebezpečí udušení, úrazu nebo jiných trvalých následků.

- Tento spotřebič smí používat děti starší osmi let nebo osoby se sníženými fyzickými, smyslovými nebo

duševními schopnostmi nebo osoby bez patřičných zkušeností a znalostí, pouze pokud tak činí pod dozorem nebo vedením, které zohledňuje bezpečný provoz spotřebiče, a pokud rozumí rizikům spojeným s provozem spotřebiče.

- Děti ve věku tří až osmi let a osoby s rozsáhlým a komplexním postižením bez stálého dozoru držte z dosahu spotřebiče.
- Děti mladší tří let bez stálého dozoru držte z dosahu spotřebiče.
- Nenechte děti hrát si se spotřebičem.
- Všechny obaly uschovejte z dosahu dětí a řádně je zlikvidujte.
- Prací prostředky uschovejte z dosahu dětí.
- Jsou-li dvířka spotřebiče otevřená, nedovolte dětem a domácím zvířatům, aby se k němu přibližovaly.
- Pokud je spotřebič vybaven dětskou bezpečnostní pojistkou, doporučuje se ji aktivovat.
- Čištění a uživatelskou údržbu spotřebiče by neměly provádět děti bez dozoru.

## **1.2 Všeobecné bezpečnostní informace**

- Neměňte technické parametry tohoto spotřebiče.
- Je-li bubnová sušička umístěná na pračce, použijte speciální spojovací soupravu. Spojovací soupravu, dostupnou u vašeho autorizovaného prodejce, lze použít pouze u spotřebiče uvedeného v pokynech dodaných spolu s příslušenstvím. Před instalací si je pečlivě přečtěte (viz instalační leták).
- Tento spotřebič lze nainstalovat jako volně stojící nebo jej lze umístit pod kuchyňskou desku se správným volným prostorem (viz instalační leták).
- Spotřebič neinstalujte za zamykatelné dveře, posuvné dveře a dveře se závěsem na opačné straně, kde by dvířka spotřebiče nešla zcela otevřít.
- Větrací otvor umístěný vespod spotřebiče nesmí být zakrytý kobercem, rohoží ani jinou podlahovou krytinou.

- **POZOR:** Tento spotřebič se nesmí napájet přes externí spínací zařízení, jako jsou časovače, nebo připojovat k okruhu, který je při používání pravidelně zapínán a vypínán.
- Sítíovou zástrčku zapojte do sítíové zásuvky až na konci instalace spotřebiče. Zkontrolujte, zda je zástrčka po instalaci spotřebiče přístupná.
- Jestliže je poškozený napájecí kabel, smí ho vyměnit pouze výrobce, autorizované servisní středisko nebo osoba s podobnou příslušnou kvalifikací, jinak by mohlo dojít k úrazu.
- Nepřekračujte maximální náplň 9 kg (viz část „Tabulka programů“).
- Nepoužívejte spotřebič, pokud je prádlo zašpiněno průmyslovými chemikáliemi.
- Setřete vlákna nebo zbytky obalu, které se nahromadily kolem spotřebiče.
- Nespouštějte spotřebič bez filtru. Před a po každém použití vyčistěte filtr na vlákna.
- Nevyprané prádlo v bubnové sušičce nesusušte.
- Prádlo znečištěné látkami jako jedlý olej, aceton, alkohol, benzín, petrolej, odstraňovače skvrn, terpentýn nebo odstraňovače vosku je nutné nejprve vyprat v horké vodě s velkým množstvím pracího prostředku, a teprve pak sušit v bubnové sušičce.
- V bubnové sušičce se nesmějí sušit předměty z pěnové pryže (latexové pěny), koupací čepice, nepromokavé tkaniny, oděvy s gumovou vložkou nebo oděvy či polštáře s vycpávkami z pěnové pryže.
- Avivážní přípravky nebo podobné prostředky je nutné používat výhradně podle pokynů jejich výrobce.
- Vyjměte z oděvů všechny předměty jako zapalovače nebo zápalky, které by mohly způsobit vznícení.
- **VAROVÁNÍ:** Pokud zastavíte bubnovou sušičku před koncem sušicího cyklu, musíte všechno prádlo rychle vyjmout a rozprostřít tak, aby se teplo mohlo rozptýlit.
- Před každou údržbou spotřebič vždy vypněte a vytáhněte sítíovou zástrčku ze zásuvky.

## 2. BEZPEČNOSTNÍ POKYNY

### 2.1 Instalace

- Odstraňte veškerý obalový materiál.
- Poškozený spotřebič neinstalujte ani nepoužívejte.
- Řiďte se pokyny k instalaci dodanými spolu s tímto spotřebičem.
- Při přemísťování spotřebiče buďte vždy opatrní, protože je těžký. Vždy používejte ochranné rukavice a uzavřenou obuv.
- Neinstalujte nebo nepoužívejte spotřebič tam, kde může teplota klesnout pod 5 °C nebo stoupnout nad 35 °C.
- Podlaha, na níž má být spotřebič umístěn, musí být plochá, stabilní, žáruvzdorná a čistá.
- Zkontrolujte, zda mezi spotřebičem a podlahou může proudit vzduch.
- Při stěhování spotřebič vždy udržujte ve svislé poloze.
- Zadní stěna spotřebiče musí být umístěna směrem ke zdi.
- Když spotřebič umístíte na konečné místo, pomocí vodováhy zkontrolujte, zda je správně vyrovnán. Jestliže ne, seřídte nožičky podle potřeby.

### 2.2 Připojení k elektrické síti



#### **VAROVÁNÍ!**

Hrozí nebezpečí požáru nebo úrazu elektrickým proudem.

- Síťovou zástrčku zapojte do síťové zásuvky až na konci instalace spotřebiče. Po instalaci musí zůstat síťová zástrčka nadále dostupná.
- Spotřebič musí být uzemněn.
- Zkontrolujte, zda údaje na typovém štítku souhlasí s parametry elektrické sítě.
- Vždy používejte správně instalovanou síťovou zásuvku s ochranou proti úrazu elektrickým proudem.
- Nepoužívejte rozbočovací zástrčky ani prodlužovací kabely.
- Neodpojujte spotřebič ze zásuvky tahem za kabel. Vždy tahejte za zástrčku.
- Nedotýkejte se napájecího kabelu či síťové zástrčky mokřýma rukama.

### 2.3 Použití spotřebiče



#### **VAROVÁNÍ!**

Hrozí nebezpečí poranění, zásahu elektrickým proudem, požáru nebo poškození spotřebiče.

- Tento spotřebič je určen pouze k domácímu použití.
- Nesušte poškozené kusy oblečení (natržené, roztržené), které obsahují vycpávky nebo výplně.
- Pokud jste vyprali prádlo s pomocí odstraňovače skvrn, před spuštěním sušicího cyklu proveďte dodatečný cyklus máchání.
- Sušte pouze tkaniny vhodné pro sušení ve spotřebiči. Dodržujte pokyny pro praní na etiketách oděvů.
- Kondenzovanou či destilovanou vodu nepijte ani ji nepoužívejte k vaření pokrmů. Může lidem či zvířatům způsobit zdravotní potíže.
- Na otevřená dvířka spotřebiče si nesedejte, ani si na ně nestoupejte.
- Promočené oděvy ve spotřebiči nesušte.

### 2.4 Vnitřní osvětlení



#### **VAROVÁNÍ!**

Nebezpečí úrazu.

- Pokud jde o žárovku (žárovky) v tomto spotřebiči a samostatně prodávané náhradní žárovky: Tyto žárovky jsou navrženy tak, aby odolaly extrémním fyzickým podmínkám v domácích spotřebičích, ať už jde o teplotu, vibrace či vlhkost, nebo jsou určeny k signalizaci informací o provozním stavu spotřebiče. Nejsou určeny k použití v jiných spotřebičích a nejsou vhodné k osvětlení místností v domácnosti.
- Viditelné záření LED, neřívejte se přímo do světelného paprsku.
- Pokud je potřeba vnitřní osvětlení vyměnit, kontaktujte autorizované servisní středisko.

## 2.5 Čištění a údržba



### **VAROVÁNÍ!**

Hrozí nebezpečí poranění nebo poškození spotřebiče.

- K čištění spotřebiče nepoužívejte proud vody nebo páru.
- Vyčistěte spotřebič vlhkým měkkým hadrem. Používejte pouze neutrální mycí prostředky. Nepoužívejte prostředky s drsnými částicemi, drátěnky, rozpouštědla nebo kovové předměty.
- Při čištění spotřebiče buďte opatrní, abyste předešli poškození chladicího systému.

## 2.6 Kompresor



### **VAROVÁNÍ!**

Hrozí nebezpečí poškození spotřebiče.

- Kompresor a přidružený systém je u bubnových sušiček naplněn speciálním prostředkem bez chlor-fluorovaných uhlovodíků. Systém

musí zůstat těsný. Poškození systému může vést k úniku.

## 2.7 Obsluha

- Pro opravu spotřebiče se obraťte na autorizované servisní středisko.
- Používejte výhradně originální náhradní díly.

## 2.8 Likvidace



### **VAROVÁNÍ!**

Hrozí nebezpečí úrazu či udušení.

- Odpojte spotřebič od elektrické sítě a přívodu vody.
- Odřízněte síťový kabel v blízkosti spotřebiče a zlikvidujte jej.
- Odstraňte dveřní západku, abyste zabránili uvěznění dětí a domácích zvířat v bubnu.
- Spotřebič zlikvidujte v souladu s místními předpisy pro likvidaci elektrického a elektronického odpadu (WEEE).

### 3. POPIS SPOTŘEBIČE

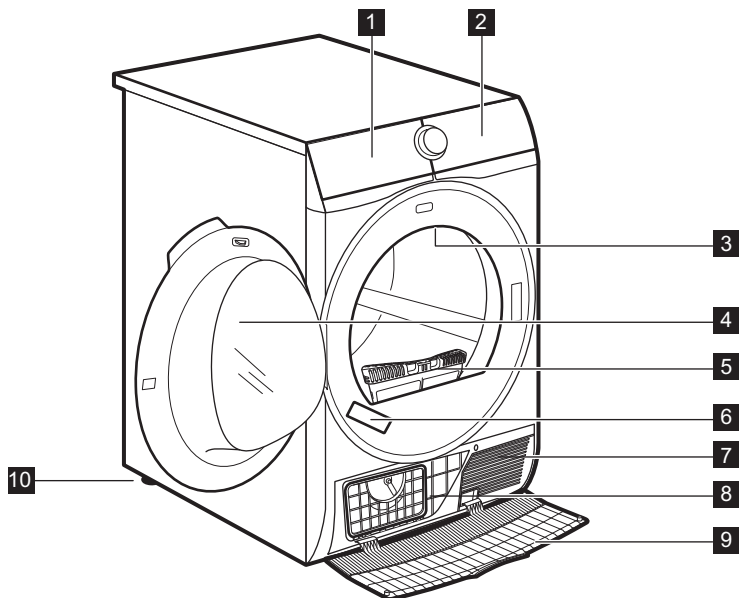

- 1** Zásobník na vodu
- 2** Ovládací panel
- 3** Vnitřní osvětlení
- 4** Dvířka spotřebiče
- 5** Filtr
- 6** Typový štítek

- 7** Otvory pro proudění vzduchu
- 8** Víko kondenzátoru
- 9** Kryt kondenzátoru
- 10** Seřiditelné nožičky



Pro usnadnění plnění prádlem nebo usnadnění instalace je u dvířek možnost změny jejich otevírání. (viz samostatný leták).



## 4. OVLÁDACÍ PANEL

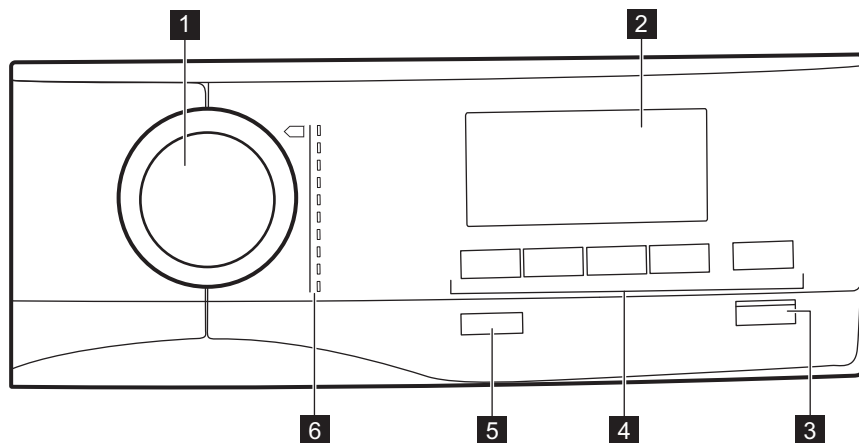





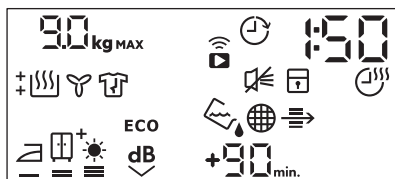





- 1** Volič programu
- 2** Displej
- 3** Tlačítko Start/Pauza
- 4** Funkce
- 5** Tlačítko Zap./Vyp. s *Auto Off* funkce
- 6** Programy

### 4.1 Displej



Symbol na displeji	Popis symbolů
90 kg MAX	maximální náplň prádla
	funkce odloženého startu je zapnutá
	bezdrátové připojení
	dálkové ovládání
30' - 20h	volba odloženého startu (30 min - 20 h)

Symbol na displeji	Popis symbolů
1 : 50	ukazatel délky programu
	zvuková signalizace je vypnutá
	dětská bezpečnostní pojistka je zapnutá
	funkce časovaného sušení je zapnutá
10' - 2 : 00	volba časovaného sušení (10 min - 2 h)
	ukazatel: <i>vypusťte zásobník na vodu</i>
	ukazatel: <i>vyčistěte filtr</i>
	ukazatel: <i>zkontrolujte kondenzátor</i>
	funkce suchosti prádla: sušení k žehlení, sušení k uložení, sušení k uložení +, extra sušení
ECO	Funkce <b>ECO</b> je zapnutá
	Funkce Tichý mód je zapnutá
+30 <sub>min.</sub> , +60 <sub>min.</sub> , +90 <sub>min.</sub>	prodloužení výchozí fáze proti zmačkání: +30 min, +60 min, +90 min)
	ukazatel: <i>sušící fáze</i>
	ukazatel: <i>ochlazovací fáze</i>
	ukazatel: <i>fáze ochrany proti zmačkání</i>

## 5. 📶 WI-FI - NASTAVENÍ PŘIPOJENÍ

Tato kapitola popisuje, jak připojit chytré zařízení k Wi-Fi síti a propojit jej s mobilními zařízeními.

Pomocí této funkce můžete získávat upozornění, sledovat a ovládat vaši bubnovou sušičku z vašeho mobilního zařízení.

K připojení spotřebiče, abyste si mohli užívat plného rozsahu funkcí a služeb, potřebujete:

- Domácí bezdrátovou síť s povoleným přístupem na internet.
- Mobilní zařízení připojené k bezdrátové síti.

<b>Frekvence</b>	2,412 - 2,472 GHz pro evropský trh
<b>Protokol</b>	IEEE 802.11b/g/n dvoukanálová radiokomunikace
<b>Celkový výkon</b>	< 20 dBm

### 5.1 Instalace a konfigurace My AEG

Při připojování bubnové sušičky k aplikaci stůjíte poblíž s vašim chytrým zařízením.

Ujistěte se, že je vaše chytré zařízení připojeno k bezdrátové síti.

1. Přejděte do obchodu s aplikacemi na vašem chytrém zařízení.
2. Stáhněte si a nainstalujte aplikaci My AEG.
3. Ujistěte se, že jste spustili Wi-Fi připojení v sušičce. Pokud ne, přejděte na níže uvedenou část.
4. Spusťte aplikaci. Zvolte zemi a jazyk a přihlaste se pomocí vašeho e-mailu a hesla. Pokud nemáte účet, vytvořte si nový podle pokynů uvedených v My AEG.
5. Řiďte se pokyny v aplikaci ohledně registrace a konfigurace spotřebiče.

Na displeji spotřebiče se zobrazí zpráva, která potvrzuje, že konfigurace byla úspěšná.

## 5.2 Aktualizace „vzduchem“ (OTA)



### VAROVÁNÍ!

Důrazně doporučujeme nevypínat ani neodpojit spotřebič v průběhu aktualizace.

Aplikace může navrhnout aktualizaci, aby stáhla nové prvky.

Aktualizaci lze přijmout pouze prostřednictvím aplikace.

Probíhá-li program, aplikace oznámí, že aktualizace se spustí na konci programu.

V průběhu aktualizace spotřebič zobrazuje na displeji .

Spotřebič lze znovu použít na konci aktualizace. Nezobrazí se žádné oznámení o úspěšném dokončení aktualizace.

Pokud dojde k chybě, spotřebič zobrazí na displeji : k běžnému používání se vrátíte stisknutím libovolného tlačítka nebo otočením ovladače.



## 5.3 Konfigurace bezdrátového připojení

Před započítím konfigurace si stáhněte a nainstalujte aplikaci My AEG na vaše chytré zařízení.



1. Stisknutím tlačítka Zap./Vyp. zapnete spotřebič.
2. Počkejte asi osm sekund.
3. Současně stiskněte a na tři sekundy podržte tlačítka Stupeň sušení a Tichý mód, dokud se neozve „kliknutí“.

Na displeji se zobrazí symboly  a



Po několika sekundách už pouze bliká symbol . Bezdrátový modul se aktivuje cca jednu minutu. Když je připraven, na displeji se zobrazí symbol  (**Access Point**). **Access Point** je otevřen cca tři minuty.

4. Nakonfigurujte aplikaci My AEG na vašem chytrém zařízení.

Pokud je konfigurace úspěšná, přestane se zobrazovat symbol  (**Access Point**) a symbol  přestane blikat.



Při každém zapnutí se spotřebič pokusí o automatické připojení k síti. Když se naváže spojení, symbol  přestane blikat.

### Bezdrátové připojení vypnete

současným stisknutím a podržením tlačítek Stupeň sušení a Tichý mód po dobu tří sekund. Na displeji se zobrazí symbol .



Spotřebič si ukládá poslední konfiguraci připojení. Pro použití bezdrátových funkcí spotřebič musí být bezdrátové připojení v režimu .

### Bezdrátové přihlašovací údaje

odstraníte současným stisknutím a podržením tlačítek Stupeň sušení a Tichý mód po dobu 10 sekund. Na displeji se zobrazí symbol .

## 5.4 Dálkového ovládání přes aplikaci My AEG



S aplikací My AEG můžete své prádlo řídit prostřednictvím mobilního zařízení.

Obsahuje celou řadu programů, užitečných funkcí a produktových informací, které jsou dokonale přizpůsobeny vašemu spotřebiči.

Pomocí aplikace můžete zvolit programy, které jsou již k dispozici na ovládacím panelu spotřebiče, ale k tomu můžete také odemknout další programy, které jsou dostupné pouze z mobilního zařízení.

Další programy se mohou v průběhu času měnit zároveň s novými verzemi aplikace. Je to personalizovaná péče o prádlo přímo z vašeho mobilního zařízení.

Jedna z funkcí aplikace My AEG  je dálkové ovládání spotřebiče pomocí:

- volby standardního nebo přídatného programu
- spuštění a zastavení programu
- zobrazení stavu programu



Funguje pouze, když je zapnuté dálkové ovládání.



v dálkovém režimu je každý program a možnost volby z rozšířeného seznamu aplikace signalizován symbolem  na displeji.



### Zapnutí dálkového ovládání

K dálkovému ovládání bubnové sušičky musíte zapnout tuto funkci na ovládacím panelu spotřebiče.

Zapnutí dálkového ovládání:

1. Zkontrolujte bezdrátové připojení mezi spotřebičem a chytrým zařízením.

Na displeji musí být symbol  a váš spotřebič musí být přístupný v rámci aplikace My AEG.



2. Stiskněte tlačítko Odložený start  a na displeji na několik sekund zabliká ukazatel .
3. Stisknutím tlačítka Start/Pauza zapnete Spuštění na dálku, než přestane blikat ukazatel .

Na displeji se zobrazí symbol . Nyní lze spustit program na dálku.

Další možností, jak zapnout dálkové ovládání, je stisknout tlačítko Start/Pauza. Na displeji se musí zobrazit symbol . Dálkové ovládání je zapnuto.

### Vypnutí dálkového ovládání

Vypnutí dálkového ovládání:

1. Stiskněte tlačítko Odložený start  a na displeji na několik sekund zabliká ukazatel .
2. Stisknutím tlačítka Start/Pauza vypnete Spuštění na dálku, než přestane blikat ukazatel .















Na displeji se přestane zobrazovat symbol . Dálkové ovládání je vypnuto.

Další možností, jak vypnout dálkové ovládání, je stisknout tlačítko Start/Pauza. Na displeji se přestane zobrazovat symbol . Dálkové ovládání je vypnuto.





Dálkové ovládání se vypne, jakmile se otevrou dvířka spotřebiče.

## 6. PROGRAM

Program	Náplň <sup>1)</sup>	Vlastnosti / Značka tkaniny <sup>2)</sup>
My Dry	5 kg	Každodenní oblečení z bavlny, bavlny a syntetiky a syntetických tkanin. Navrženo pro běžné sušení toho, co vyperete, bez třídění. / 
Bavlna	9 kg	Program určený k sušení bavlněného prádla různé velikosti / zcela jiného tkaní. / 
 <sup>3)</sup> Bavlna Eco	9 kg	Program určený k sušení bavlněného prádla se stupněm sušení „bavlna k uložení“, s maximální úsporou energie. / 
Syntetika	4 kg	Syntetické a směsové tkaniny. / 
Jemné prádlo	4 kg	Jemné prádlo. / 
Vlna  	1 kg	Vlněné tkaniny. Šetrné sušení ručně prátelných vlněných oděvů. Po dokončení programu toto oblečení okamžitě vyjměte.
Pěřová bunda 	2 kg	Pěřové bundy a bundy z prachového peří, také se syntetickou výplní a technickou tkaninou. Sušte se zataženými zipy. / 
Rychlý 3kg	3 kg	Každodenní oblečení z bavlny, bavlny a syntetiky a syntetických tkanin. <b>Ideální pro lehké kusy prádla.</b> / 
Outdoor 	2 kg	Venkovní oblečení, pracovní oděvy, sportovní oblečení, voděodolné a prodyšné bundy, bundy-blůzy s odnímatelnou fleecovou vložkou nebo vnitřní termoizolací. Vhodné pro sušení v bubnové sušičce. / 
Ložní prádlo XL	4,5 kg	Až tři sady ložního prádla, z nichž jedna může být dvojitě velikosti. / 

<sup>1)</sup> Maximální hmotnost je uváděna pro suché prádlo.

<sup>2)</sup> Význam značek na prádle viz část *DENNÍ POUŽÍVÁNÍ: Příprava prádla*.

<sup>3)</sup> Program  Bavlna ECO ve spojení s volbou *suché do skříňe*  Stupeň sušení odpovídá „standardnímu programu pro bavlnu“ podle nařízení Komise EU č. 392/2012. Je vhodný k sušení vlhkého běžného bavlněného prádla a v rámci spotřeby energie se jedná o nejušpornější program.

## 6.1 Woolmark Apparel Care - Modrá























WOOL HAND WASH SAFE

Sušicí program pro vlnu u této pračky schválila společnost Woolmark pro praní vlněných oděvů určených pro ruční praní za podmínky, že tyto oděvy se budou prát podle pokynů výrobce tohoto spotřebiče. Pokyny k další péči o prádlo naleznete na etiketě oděvů. M2002

Symbol Woolmark představuje v mnoha zemích certifikační známku.

## 6.2 Kompatibilita při volbě Program a funkcí





Funkce				
Program <sup>1)</sup>	Stupeň sušení	Tichý mód	Proti po-mačkání	Čas sušení
My Dry			■	■
Bavlna	   <sup>+</sup> 	■	■	■
 Bavlna Eco			■	
Syntetika	 	■	■	■
Jemné prádlo			■	
Vlna  				■ <sup>2)</sup>
Péřová bunda 	 			
Rychlý 3kg			■	
Outdoor 				
Ložní prádlo XL	 		■	

<sup>1)</sup> Kromě programu můžete zároveň zvolit také jednu nebo více funkcí.

<sup>2)</sup> Viz kapitola FUNKCE: funkce Čas sušení s programem Vlna

## 6.3 Údaje o spotřebě

Program	Odstředěno při / zbytková vlhkost	Doba sušení <sup>1)</sup>	Spotřeba energie <sup>2)</sup>
Bavlna Eco 9 kg			

Program	Odstředěno při / zbytková vlhkost	Doba sušení <sup>1)</sup>	Spotřeba energie <sup>2)</sup>
 suché do skříně	1 400 rpm / 50%	190 min.	1,54 kWh
	1 000 rpm / 60%	208 min.	1,69 kWh
Bavlna 9 kg			
 suché k žehlení	1 400 rpm / 50%	124 min.	1,02 kWh
	1 000 rpm / 60%	140 min.	1,13 kWh
Bavlna <b>Eco</b> 4,5 kg			
 suché do skříně	1 400 rpm / 50%	100 min.	0,75 kWh
	1 000 rpm / 60%	116 min.	0,85 kWh
Syntetika 4 kg			
 suché do skříně	1 200 rpm / 40%	70 min.	0,50 kWh
	800 rpm / 50%	85 min.	0,62 kWh

1) U částečných náplní je délka programu kratší a spotřebič spotřebojuje méně energie.



2) Nesprávná okolní teplota nebo nedostatečně odstředěné prádlo mohou být příčinou prodloužení délky programu a zvýšení spotřeby energie.



## 7. FUNKCE



### 7.1 Stupeň sušení

Tato funkce pomáhá dosáhnout požadované suchosti prádla. Možné volby:

 -  -  - připraveno k žehlení - stupeň **sušení k žehlení**.

 -  -  - připraveno k uložení - stupeň **sušení k uložení** - výchozí volba přiřazená k programu.

<sup>+</sup> -  -  - připraveno k uložení - stupeň **sušení k uložení +**.

 -  -  - připraveno k uložení - stupeň **extra sušení**.

### 7.2 Tichý mód

Spotřebič pracuje při nízké hladině hluku, aniž by to mělo vliv na kvalitu sušení.

Spotřebič pracuje pomalu při delší době programu.

### 7.3 ECO

Tato funkce je v rámci výchozího nastavení zapnutá u všech programů.

Spotřeba energie je minimální.

### 7.4 Proti pomačkání

Prodlouží fázi proti zmačkání (o délce 30 minut) na konci sušicího programu na 120 minut. Po fázi sušení se buben čas od času otočí, čímž zabraňuje zmačkání prádla. Prádlo můžete během fáze ochrany proti zmačkání vyjmout.

### 7.5 Čas sušení

Pro bavlněné, syntetické a směšové tkaniny. Umožňuje uživateli nastavit délku sušicího programu v rozmezí 10 minut až 2 hodiny (po 10minutových krocích). Když je tato funkce zapnutá pro

maximum, nezobrazuje se signalizace maximální náplně.

- i** Cyklus trvá po dobu nastaveného sušení bez ohledu na velikost náplně nebo její suchosti.

DOPORUČENÉ ČASY SUŠENÍ	
10 - 20 min	sušení pouze studeným vzduchem (bez topného článku).
20 - 40 min	dodatečné sušení ke zlepšení suchosti po předchozím sušícím programu.
> 40 min	plné sušení menších náplní prádla až do 4 kg, dobře odstředěno (>1 200 ot/min).

## 7.6 Funkce Čas sušení u programu Vlna

Funkce, kterou lze použít u programu Vlna k úpravě konečného stupně suchosti na sušší nebo méně suchý.

## 7.7 Odložený start

- i** Umožňuje odložit začátek sušícího programu o nejméně 30 minut a nejdéle 20 hodin.

1. Nastavte sušící program a funkce.
2. Opakovaně stiskněte tlačítko Odložený start.

Čas prodlevy je zobrazen na displeji (např. 12h, pokud se má program spustit po 12 hodinách).

3. Chcete-li zapnout funkci Odložený start, stiskněte tlačítko Start/Pauza.

Na displeji se začne odpočítávat čas od spuštění.

## 7.8 Zapnutí/vypnutí zvukové signalizace

Zvukovou signalizaci zapnete či vypnete současným stisknutím a podržením dotykových tlačítek **Tichý mód** a **Proti pomačkání** na dvě sekundy.

# 8. PŘED PRVNÍM POUŽITÍM

- i** Zadní zámky bubnu se automaticky odstraní při prvním spuštění sušičky. Je možné, že přitom zaznamenáte určitý hluk.

### Odstranění zadních zámků bubnu:

1. Zapněte spotřebič.
  2. Nastavte jakýkoli program.
  3. Stiskněte tlačítko Start/Pauza.
- Buben se začne otáčet. Zadní zámky bubnu se automaticky deaktivují.

### Před použitím přístroje k sušení:

- Vyčistěte buben sušičky vlhkým hadrem.
- Spusťte hodinový program s vlhkým prádlem.

- i** Na začátku sušícího programu (prvních 3–5 min) může být zvuk poněkud hlasitější. Důvodem je spouštění kompresoru. Jedná se o běžný jev u spotřebičů s kompresorem, jako jsou chladničky a mrazničky.

## 8.1 Neobvyklý zápach

Spotřebič je zabalený natěsno.

Po vybalení spotřebič můžete ucítit neobvyklý zápach. To je u zcela nových spotřebičů normální.

Spotřebič je vyroben z několika různých druhů materiálu, které spolu vytváří neobvyklý zápach.

Časem během používání neobvyklý zápach po několika sušících programech postupně zmizí.



## 8.2 Zvuky

- i** Během sušicího programu mohou v různých chvílích znít různé zvuky. Jedná se o zcela normální provozní zvuky.

### Pracující kompresor.

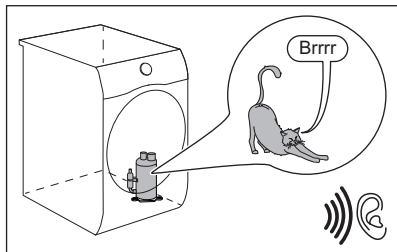

### Otáčející se buben.

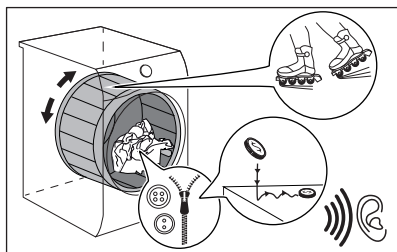

### Pracující ventilátory.

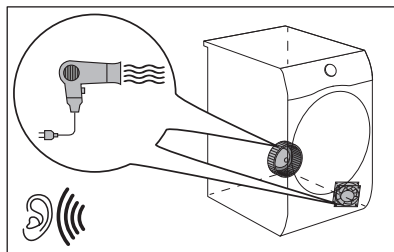

### Pracující čerpadlo a odvádění kondenzátu do nádrže.

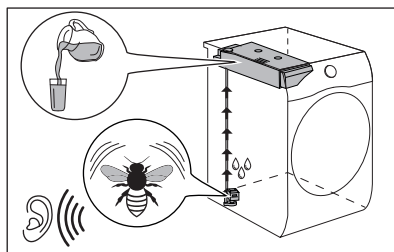

# 9. DENNÍ POUŽÍVÁNÍ

## 9.1 Příprava prádla



Velmi často je prádlo po pracím programu zamuchlané a propletené. Sušení zamuchlaného a propleteného prádla je neúčinné. Pro zajištění správného toku vzduchu a rovnoměrného sušení se doporučuje prádlo postupně protřepat a vložit do bubnové sušičky.

Zajištění správného sušení:





- Zatáhněte zipy.
- Zapněte knoflíky povlaků na přikrývky a polštáře.
- Nenechte pásy a tkanice (např. zástěr) volně. Před spuštěním programu je svažte.

- Vyndejte všechny předměty z kapes.
- Tkaniny s vnitřní bavlněnou vrstvou obraťte naruby. Bavlněná vrstva musí být navrch.
- Vždy nastavte program, který je vhodný pro daný typ prádla.
- Nevkládejte spolu světlé a tmavé barvy.
- U bavlněných tkanin, žerzejů a pleteného oblečení použijte vhodný program, abyste zabránili jejich sražení.
- Nepřekračujte maximální náplň uvedenou v části o programech nebo zobrazenou na displeji.
- Sušte pouze prádlo, které je vhodné pro sušení v bubnové sušičce. Viz etikety oděvů.
- Nesušte společně velké a malé kusy prádla. Malé kusy prádla se mohou

zachytit ve velkých kusech a zůstat tak vlhké.

- Protřepete velké kusy oblečení, tkanin, než je vložíte do bubnové sušičky. A

to proto, abyste se vyvarovali vlhkých míst uvnitř tkanin po sušicím programu.

Etiketa oděvu	Popis
	Prádlo je vhodné pro sušení v bubnové sušičce.
	Prádlo je vhodné pro sušení v bubnové sušičce při vyšších teplotách.
	Prádlo je vhodné pro sušení v bubnové sušičce pouze při nízkých teplotách.
	Prádlo není vhodné pro sušení v bubnové sušičce.

## 9.2 K dosažení nejlepších výsledků sušení

- Zvolený program musí odpovídat typu sušeného prádla.
- Filtr musí být čistý. Zanesený filtr je příčinou neúčinného sušení.
- Doporučujeme před naplněním sušičky prádlo protřepat. Volné prádlo se suší lépe.
- Je nutné dodržovat doporučenou hmotnost náplně sušeného prádla.
- Otvory pro proudění vzduchu musí být čisté.

## 9.3 Vkládání prádla



### POZOR!

Dbejte na to, aby se prádlo nezachytilo mezi dvířka spotřebiče a gumové těsnění.

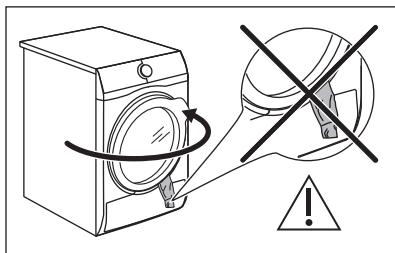

1. Otevřete dvířka spotřebiče.
2. Postupně naplňte prádlo.
3. Zavřete dvířka spotřebiče.

## 9.4 Zapnutí spotřebiče

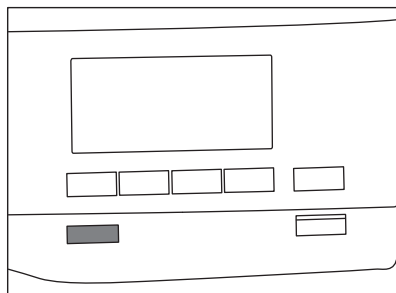

Zapnutí spotřebiče:

Stiskněte tlačítko Zap./Vyp..

Když je spotřebič zapnutý, na displeji se zobrazují některé ukazatele.

## 9.5 Funkce Auto Off

Aby se snížila spotřeba energie, funkce Auto Off vypne automaticky spotřebič:

- pokud během pěti minut nestisknete dotykové tlačítko Start/Pauza.
- pět minut po dokončení programu.

Stisknutím tlačítka Zap./Vyp. zapnete spotřebič.

Když je spotřebič zapnutý, na displeji se zobrazují některé ukazatele.

## 9.6 Nastavení programu

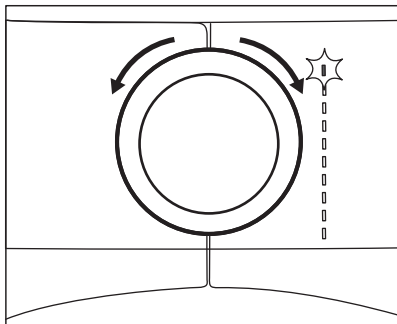

Pootočte programovým voličem na požadovaný program.  
Na displeji se zobrazí přibližná délka programu.



Skutečný čas sušení bude záviset na druhu náplně (množství a složení), teplotě v místnosti a vlhkosti vašeho prádla po fázi odstředění.

## 9.7 Funkce

Spolu s programem můžete zvolit jednu nebo více speciálních funkcí.

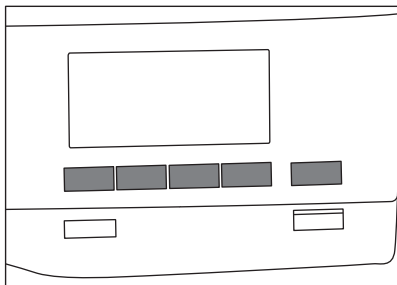

Funkci zapnete nebo vypnete stisknutím příslušného tlačítka nebo kombinace dvou tlačítek.  
příslušný symbol se zobrazí na displeji nebo se rozsvítí kontrolka LED nad odpovídajícím tlačítkem.

## 9.8 Funkce dětské bezpečnostní pojistky

Nastavená funkce dětské pojistky brání dětem ve hraní si se spotřebičem.  
Funkce dětské bezpečnostní pojistky

zablokuje všechna dotyková tlačítka a programový volič (tato funkce nezablokuje tlačítko **Zap./Vyp.**).

Funkci dětské bezpečnostní pojistky lze zapnout:

- před stisknutím tlačítka **Start/Pauza** - spotřebič nelze spustit
- po stisknutí tlačítka **Start/Pauza** - volba programů a funkcí není dostupná.

## Zapnutí funkce dětské bezpečnostní pojistky:

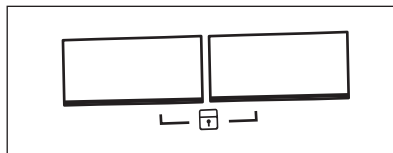

1. Zapněte sušičku.
2. Zvolte jeden z možných programů.
3. Současně stiskněte a podržte dvě tlačítka.

Na displeji se zobrazí symbol .

4. Funkci dětské bezpečnostní pojistky vypnete stisknutím stejných tlačítek, dokud se symbol nepřestane zobrazovat.

## 9.9 Spuštění programu

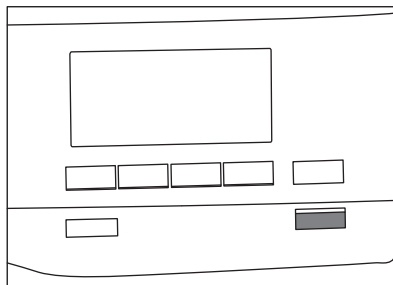

Spuštění programu:

Stiskněte tlačítko **Start/Pauza**.  
Spotřebič se spustí a kontrolka LED nad tlačítkem přestane blikat a svítí.

## 9.10 Změna programu

Změna programu:



1. Stisknutím tlačítka **Zap./Vyp.** vypněte spotřebič.

2. Dalším stisknutím tlačítka Zap./Vyp. spotřebič zapnete.
3. Nastavte nový program.

## 9.11 Ukončení programu

 Po každém sušicím programu vyčistíte filtr a vypusťte vodu ze zásobníku. (Viz kapitola ČISTĚNÍ A ÚDRŽBA.)

Po dokončení sušicího programu se na displeji zobrazí symbol . Pokud je zapnutá funkce Signál, bude po dobu jedné minuty přerušovaně znít zvukový signál.

 Pokud spotřebič nevypnete, spustí se fáze ochrany proti zmačkání (tato funkce není zapnutá u všech programů).  
Blikající symbol  signalizuje spuštění fáze ochrany proti zmačkání.  
Prádlo můžete během této fáze vyjmout.

Vyjmutí prádla:

1. Stisknutím tlačítka Zap./Vyp. na dvě sekundy vypnete spotřebič.
2. Otevřete dvířka spotřebiče.
3. Vyjměte prádlo.
4. Zavřete dvířka spotřebiče.

Možné příčiny neuspokojivých výsledků sušení:

- Neodpovídající výchozí stupeň vlhkosti. Viz kapitola *Nastavení výchozího stupně suchosti*
- Teplota v místnosti je příliš nízká nebo příliš vysoká. Optimální teplota v místnosti je 18 - 25 °C.

## 10. TIPY A RADY

### 10.1 Ekologické rady

- Před sušením prádlo dobře odstředte.
- Nepřekračujte množství prádla, která jsou uvedena v kapitole programů.
- Vyčistíte filtr po každém sušicím programu.
- Nepoužívejte aviváž jak pro praní, tak pro sušení. Prádlo je po usušení v bubnové sušičce automaticky měkké.
- Vodu ze zásobníku můžete použít k žehlení prádla. Nejprve je nutné vodu přefiltrovat, aby v ní nezůstala textilní vlákna (stačí i obyčejný filtr na kávu).
- Otvory pro proudění vzduchu na spodku spotřebiče udržujte vždy průchodné.
- Ujistěte se, že v místě instalace spotřebiče může dobře proudit vzduch.

### 10.2 Nastavení výchozího stupně suchosti

Změna výchozího stupně suchosti:

1. Zapněte spotřebič.
2. Počkejte asi osm sekund.
3. Zvolte jeden z možných programů.
4. Současně stiskněte a podržte tlačítka **Tichý mód** a **Čas sušení**.





Na displeji se zobrazí jeden ze symbolů:

 - Maximální suchost

 - Extra suchost

 - Standardní suchost

5. Opakovaně stiskněte tlačítka **Start/Pauza**, dokud se na displeji nezobrazí požadovaný stupeň suchosti.

Stupeň suchosti	Symbol na displeji
Maximální suchost	 
Extra suchost	 

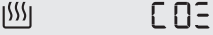
Stupeň suchosti	Symbol na displeji
Standardní suchost	

6. Chcete-li toto nastavení uložit do paměti, současně stiskněte a na dvě sekundy podržte tlačítka **Tichý mód** a **Čas sušení**.

### 10.3 Vypnutí kontrolky zásobníku





*Kontrolka zásobníku vody je ve výchozím nastavení zapnutá. Rozsvítí se na konci sušicího programu nebo během programu, když je zásobník na vodu plný. Pokud je nainstalována vypouštěcí souprava, zásobník na vodu se vypouští*

*automaticky a kontrolka může být trvale vypnutá.*

Vypnutí kontrolky:

1. Zapněte spotřebič.
2. Počkejte asi osm sekund.
3. Zvolte jeden z možných programů.
4. Současně stiskněte a podržte tlačítka **Čas sušení** a **Odložený start**.

Jsou možná dvě nastavení:

- kontrolka nádržka:  svítí, pokud se zobrazí symbol  - kontrolka zásobníku na vodu je trvale **zapnutá**
- kontrolka nádržka:  je zhasnutá, pokud se zobrazí symbol  - kontrolka zásobníku na vodu je trvale **vypnutá**

## 11. ČIŠTĚNÍ A ÚDRŽBA

### 11.1 Čištění filtru

Na konci každého programu se na displeji zobrazí symbol  *filtr* a je nutné vyčistit filtr.

 Filtr zachycuje vlákna, která se nahromadí v průběhu sušení.

 Pravidelným čištěním filtru dosáhnete nejlepších výsledků sušení. Kvůli zanesenému filtru trvají programy déle a zvyšuje se spotřeba elektrické energie. Vyčistěte filtr ručně, v případě potřeby můžete použít vysavač.

 **POZOR!** K čištění filtru nepoužívejte vodu. Cupaninu vyhoďte do koše (plastová vlákna se nesmí rozptýlit ve vodním prostředí).

1. Otevřete dvířka spotřebiče. Vytáhněte filtr nahoru.

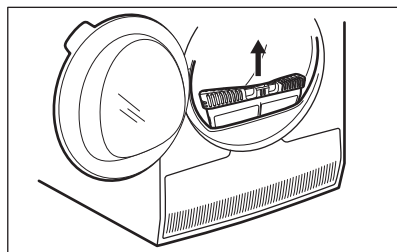

2. Filtr otevřete zatlačením háčku.

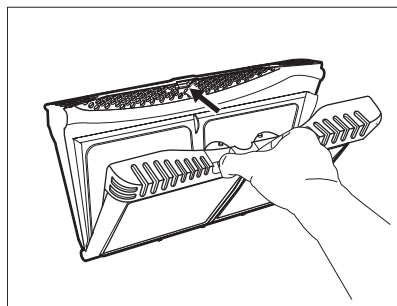

3. Z obou vnitřních částí filtru rukou vyberte vlákna.

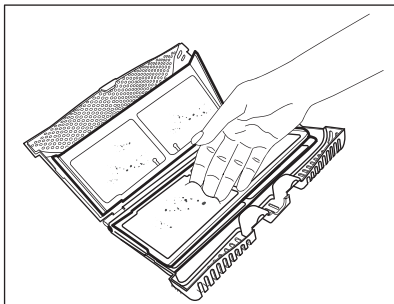
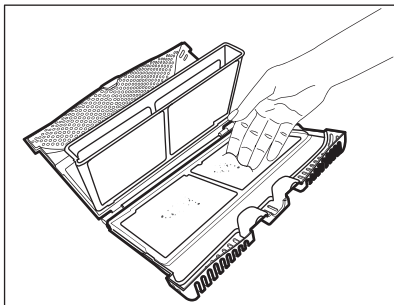

Vlákna vyhodte do koše.

4. V případě potřeby filtr vyčistěte pomocí vysavače. Zavřete filtr.
5. V případě potřeby odstraňte vlákna ze zásuvky a těsnění filtru. Můžete použít vysavač. Vložte filtr zpět do jeho zásuvky.

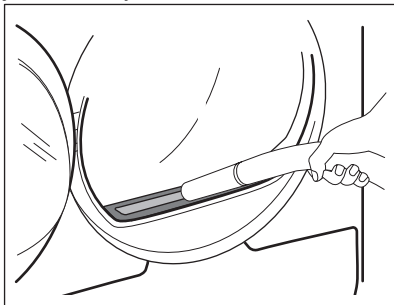

## 11.2 Vypuštění zásobníku na vodu

Nádržka na kondenzovanou vodu vyprázdněte po každém sušicím programu.

Pokud je nádržka na kondenzovanou vodu plná, program se automaticky zastaví. Na displeji se zobrazí symbol 

*nádržka* a je nutné vypustit zásobník na vodu.

Při vypouštění vody ze zásobníku postupujte takto:

1. Vytáhněte zásobník na vodu a udržujte jej ve vodorovné poloze.

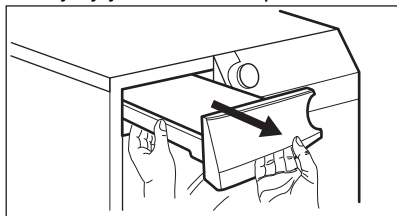

2. Plastovou spojku vytáhněte ven a vodu vylijte do dřezu nebo vhodné nádoby.

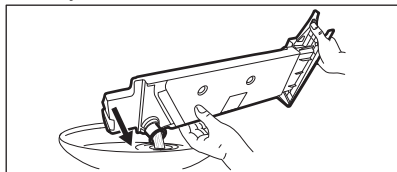

3. Plastovou spojku zasuňte a zásobník na vodu vložte zpět.
4. Chcete-li, aby program pokračoval, stiskněte tlačítko Start/Pauza.

## 11.3 Čištění kondenzátoru

Pokud na displeji bliká symbol  *kondenzátor*, zkontrolujte kondenzátor a jeho komoru. Jsou-li zanesené, vyčistěte je. Kontrolu provádějte nejméně jednou za půl roku.



### VAROVÁNÍ!

Nedotýkejte se kovového povrchu holými rukama. Nebezpečí úrazu. Používejte ochranné rukavice. Čištění provádějte opatrně, abyste nepoškodili kovový povrch.

Kontrola:

1. Otevřete dvířka spotřebiče. Vytáhněte filtr nahoru.

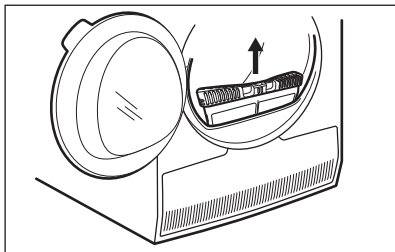

2. Otevřete kryt kondenzátoru.

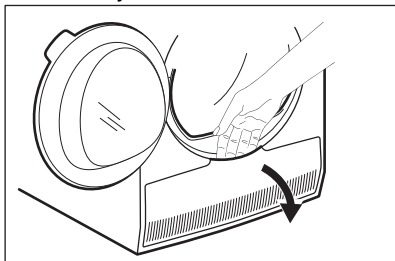

3. Otočte páčkou a odjistěte víko kondenzátoru.

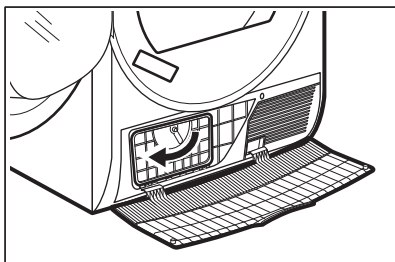

4. Sklopte víko kondenzátoru dolů.

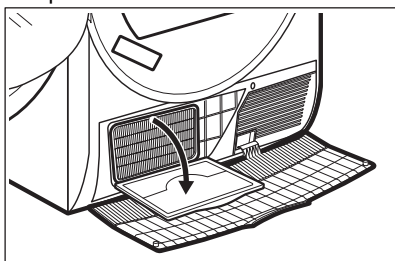

5. V případě potřeby odstraňte vlákna z kondenzátoru a jeho komory. Můžete použít vlhký hadr či vysavač s kartáčem.

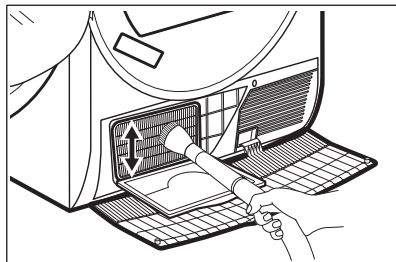

6. Zavřete víko kondenzátoru.  
7. Otočte páčkou, dokud nezaklapne.  
8. Vraťte filtr zpět.

## 11.4 Čištění bubnu



### VAROVÁNÍ!

Před čištěním spotřebič vypojte ze zásuvky.

K čištění vnitřku a žebér bubnu použijte neutrální mýdlový prostředek. Vyčištěný povrch osušte měkkým hadrem.



### POZOR!

K čištění bubnu nepoužívejte abrazivní prostředky nebo drátěnku.

## 11.5 Čištění ovládacího panelu a skříně spotřebiče

K čištění ovládacího panelu a skříně spotřebiče použijte neutrální mýdlový prostředek.

K čištění použijte vlhký hadr. Vyčištěný povrch osušte měkkým hadrem.



### POZOR!

Nepoužívejte čisticí prostředky na nábytek nebo přípravky, které mohou způsobit korozi.

## 11.6 Čištění otvorů pro proudění vzduchu

Pomocí vysavače odstraňte vlákna z otvorů pro proudění vzduchu.

## 12. ODSTRAŇOVÁNÍ ZÁVAD



### VAROVÁNÍ!

Viz kapitoly o bezpečnosti.

### 12.1 Chybové kódy

Spotřebič nezačne pracovat nebo se během provozu zastavuje.

Nejprve zkuste najít řešení problému (viz tabulka). Pokud problém přetrvává, obraťte se na autorizované servisní středisko.



### VAROVÁNÍ!

Před každou kontrolou spotřebič vypněte.

**U závažných problémů zazní zvuková signalizace, na displeji se zobrazí výstražný kód a tlačítko Start/Pauza může začít nepřetržitě blikat:**

Možná příčina	Možná příčina	Řešení
<b>E5A</b>	Motor spotřebiče je přetížený. V bubnu je příliš mnoho prádla nebo se prádlo zachytilo.	Program se nedokončil. Vyměňte prádlo z bubnu, nastavte program a cyklus restartujte.
<b>E97</b>	Vnitřní chyba. Chyba v komunikaci mezi elektronickými prvky spotřebiče.	Program se nedokončil správně nebo se spotřebič vypnul příliš brzy. Zkuste, zda problém trvá i po vypnutí a zapnutí spotřebiče. Pokud se výstražný kód na displeji zobrazí znovu, kontaktujte autorizované servisní středisko.
<b>Eh0</b>	Napájení ze sítě je nestabilní.	Když spotřebič zobrazuje <b>Eh0</b> , vyčkejte, dokud se nestabilizuje napájení v síti, a poté stiskněte start. Pokud spotřebič pozastaví program bez jakékoliv indikace, stiskněte spuštění cyklu. Pokud dojde k výstraze, zkontrolujte integritu napájecího kabelu / zásuvky nebo napájení v síti.

Pokud se na displeji zobrazí jiné výstražné kódy, spotřebič vypněte a zapněte. Pokud problém přetrvává, obraťte se na autorizované servisní středisko.

V případě jiného problému s bubnovou sušičkou vyhledejte možná řešení v níže uvedené tabulce.



## 12.2 Odstraňování závad

Problém	Možná příčina	Řešení
Bubnová sušička nefunguje.	Bubnová sušička není zapojená do proudu.	Zapojte spotřebič do síťové zásuvky. Zkontrolujte pojistku v pojistkové skříňce (domácí instalace).
	Dvířka jsou otevřená.	Zavřete dvířka.
	Nestisknuli jste tlačítko Zap./Vyp..	Stiskněte tlačítko Zap./Vyp..
	Nestisknuli jste tlačítko Start/Pauza.	Stiskněte tlačítko Start/Pauza.
	Spotřebič je v pohotovostním režimu.	Stiskněte tlačítko Zap./Vyp..
Výsledky sušení nejsou uspokojivé.	Nesprávná volba programu.	Zvolte vhodný program. 1)
	Filtr je ucpaný.	Vyčistěte filtr. 2)
	Funkce Stupeň sušení byla nastavena na  suché k žehlení. <sup>3)</sup>	Změňte funkci Stupeň sušení na vyšší stupeň.
	Náplň byla příliš objemná.	Nepřesahujte maximální náplň prádla.
	Otvory pro proudění vzduchu jsou ucpané.	Vyčistěte větrací otvory na spodku spotřebiče.
	Na snímači vlhkosti v bubnu jsou nečistoty.	Vyčistěte čelní povrch bubnu.
	Není nastaven požadovaný stupeň suchosti.	Upravte stupeň suchosti. 4)
	Kondenzátor je ucpaný.	Kondenzátor vyčistěte. 2)
Plnicí dvířka nelze zavřít.	Filtr není zajištěn ve své poloze.	Zasaňte filtr do správné polohy.
	Mezi dvířka a těsnění se zachytilo prádlo.	Odstraňte zachycené prádlo a zavřete dvířka.
Program nebo funkci nelze změnit.	Po spuštění programu nelze změnit program ani funkci.	Bubnovou sušičku vypněte a zapněte. Dle potřeby změňte program nebo funkci.
Funkci nelze zvolit. Zazní zvukový signál.	Funkci, kterou jste se pokusili zvolit, není možné použít se zvoleným programem.	Bubnovou sušičku vypněte a zapněte. Dle potřeby změňte program nebo funkci.
Osvětlení bubnu nefunguje.	Vadné osvětlení bubnu.	Kontaktujte servisní středisko ohledně výměny osvětlení bubnu.

Problém	Možná příčina	Řešení
Na displeji se zobrazí neočekávaná doba sušení.	Doba sušení se počítá v závislosti na velikosti náplně a vlhkosti.	Výpočet probíhá automaticky – spotřebič pracuje správně.
Program nepracuje.	Zásobník na vodu je plný.	Vypusťte zásobník na vodu a stiskněte tlačítko Start/Pauza. <sup>2)</sup>
Sušicí program je příliš krátký.	Malá náplň prádla.	Zvolte časový program. Hodnota času musí odpovídat náplni. Pro sušení jednoho kusu nebo menšího množství prádla doporučujeme používat krátkou dobu sušení.
	Prádlo je příliš suché.	Zvolte vhodný časový program nebo vyšší stupeň suchosti (např. ☀ <i>extra suché</i> )
Sušicí program je příliš dlouhý <sup>5)</sup>	Filtr je ucpaný.	Vyčistěte filtr.
	Náplň prádla je příliš objemná.	Nepřesahujte maximální náplň prádla.
	Prádlo nebylo dostatečně odstředěno.	Prádlo v pračce dobře odstředěte.
	Příliš nízká či příliš vysoká teplota v místnosti - nejedná se o závadu spotřebiče.	Zajistěte teplotu v místnosti v rozmezí +5 až +35 °C. Optimální teplota v místnosti pro dosažení nejlepších výsledků sušení je v rozmezí 18–25 °C.
Na displeji se zobrazuje: 	Všechna tlačítka jsou neaktivní, kromě tlačítka Start/Pauza.	Spotřebič stáhne aktualizace aplikace. Vyčkejte, dokud se aktualizace nedokončí. Pokud spotřebič vypnete v průběhu aktualizace, ta bude pokračovat po opětovném zapnutí spotřebiče.
Není k dispozici bezdrátové připojení nebo se připojení často přerušuje.	Domácí bezdrátová síť nefunguje.	Zkontrolujte konfiguraci domácí bezdrátové sítě. Restartujte router. Pokud problém přetrvává, obraťte se na svého poskytovatele bezdrátové služby.
	Chytré zařízení nebo spotřebič nebo oba nejsou spárovány s bezdrátovou sítí.	Opakujte na chytrém zařízení nebo spotřebiči nebo obou postup pro konfiguraci připojení.

Problém	Možná příčina	Řešení
Připojení ke spotřebiči prostřednictvím aplikace My AEG často nefunguje.	Slabé nebo nenavázané spojení mezi bubnovou sušičkou a routerem.	Zajistěte řádné připojení mezi spotřebičem a domácím routerem. Přesuňte router blíže ke spotřebiči. Pořídte do své domácí sítě opakovač bezdrátového signálu. Nepoužívejte současně mikrovlnnou troubu a dálkové ovládání. Mikrovlnná trouba může signál připojení rušit.

1) Říďte se popisem programu — viz kapitola PROGRAMY.

2) Viz kapitola ČIŠTĚNÍ A ÚDRŽBA.

3) Pouze u sušiček s funkcí Stupeň sušení.

4) Viz kapitola TIPY A RADY.

5) Poznámka: Sušící program se ukončí automaticky po uplynutí maximálně 5 hodin.

### 12.3 Možné příčiny neuspokojivých výsledků sušení:

- Filtr je ucpaný. Zanesený filtr je příčinou neúčinného sušení.
- Otvory pro proudění vzduchu jsou ucpané.

- Buben je znečištěný.
- Neodpovídající výchozí stupeň vlhkosti. Viz kapitola *Nastavení výchozího stupně suchosti*
- Teplota v místnosti je příliš nízká nebo příliš vysoká. Optimální teplota v místnosti je 18 - 25 °C.

## 13. TECHNICKÉ ÚDAJE

Výška x Šířka x Hloubka	850 x 596 x 638 mm (maximálně 663 mm)
Max. hloubka s otevřenými dvířky spotřebiče	1108 mm
Max. šířka s otevřenými dvířky spotřebiče	958 mm
Nastavitelná výška	850 mm (+ 15 mm - seřiditelné nožičky)
Objem bubnu	118 l
Maximální náplň prádla	9 kg
Napětí	230 V
Frekvence	50 Hz
Hladina hluku	62 dB
Celkový příkon	700 W
Třída energetické účinnosti	<b>A+++</b>
Spotřeba energie u standardního programu pro bavlnu při plné náplni. <sup>1)</sup>	<b>1,69 kWh</b>

Spotřeba energie u standardního programu pro bavlnu při částečné náplni. <sup>2)</sup>	<b>0,85 kWh</b>
Roční spotřeba energie <sup>3)</sup>	194,40 kWh
Příkon v režimu zapnutého spotřebiče <sup>4)</sup>	0,05 W
Příkon v režimu vypnutého spotřebiče <sup>4)</sup>	0,05 W
Spotřeba energie v pohotovostním režimu <sup>4)</sup>	2,00 W
Čas do síťové pohotovosti <sup>4)</sup>	15 min.
Typ použití	Domácnost
Přípustná okolní teplota	+5 °C až +35 °C
Úroveň ochrany proti průniku pevných částic a vlhkosti, kterou zajišťuje ochranný kryt s výjimkou míst, kde není nízkonapěťové vybavení chráněno proti vlhkosti	<b>IPX4</b>
Tento výrobek obsahuje hermeticky uzavřený fluorový skleníkový plyn	
Označení plynu	R134a
Hmotnost	0,32 kg
Potenciál globálního oteplování (GWP)	1430

<sup>1)</sup> V souladu s normou EN 61121. 9 kg bavlny, odstředěné při rychlosti 1 000 ot/min.

<sup>2)</sup> V souladu s normou EN 61121. 4,5 kg bavlny, odstředěné při rychlosti 1 000 ot/min.

<sup>3)</sup> Spotřeba energie v kWh za rok, na základě 160 sušících programů standardního programu pro bavlnu při plné a částečné náplni a spotřeby při režimech s nízkou spotřebou. Skutečná spotřeba energie za program závisí na způsobu použití spotřebiče (NAŘÍZENÍ (EU) č. 392/2012).

<sup>4)</sup> Dle normy EN 61121.

Údaje ve výše uvedené tabulce splňují nařízení Evropské komise 392/2012, kterou se provádí směrnice 2009/125/ES.

## 14. PŘÍSLUŠENSTVÍ

### 14.1 Spojovací sada

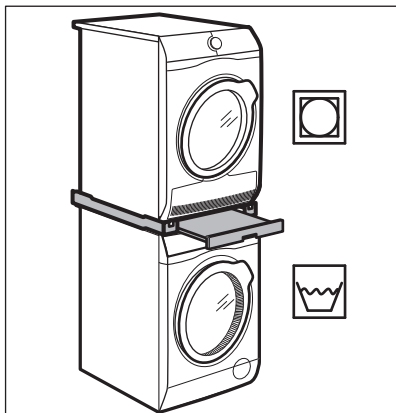

Název příslušenství: SKP11GW,  
STA9GW

Dostupné u vašeho autorizovaného  
prodejce.

Spojovací sadu lze použít pouze s  
pračkami a bubnovými sušičkami  
uvedenými v letáku. Viz příložený leták.

Pozorně si přečtěte pokyny dodané  
spolu s příslušenstvím.

### 14.2 Vypouštěcí sada

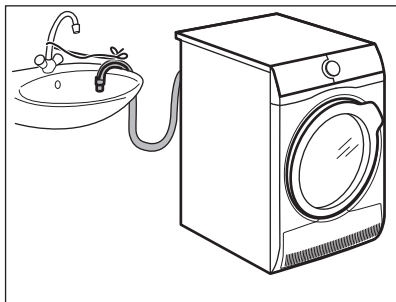

Název příslušenství: DK11.

K dostání u vašeho autorizovaného  
prodejce (lze ji připojit k některým typům  
bubnových sušiček)

Pro celkové vypuštění kondenzované  
vody do dřezu, sifonu, odpadu, atd. Po  
instalaci se zásobník na vodu  
automaticky vypustí. Zásobník na vodu  
musí zůstat ve spotřebiči.

Instalovaná hadice musí být umístěná ve  
výšce minimálně 50 cm a maximálně 100  
cm od úrovně podlahy. Na hadici  
nemůže být oblouk. V případě potřeby  
hadici zkratíte.

Pozorně si přečtěte pokyny dodané  
spolu s příslušenstvím.

### 14.3 Podstavec se zásuvkou

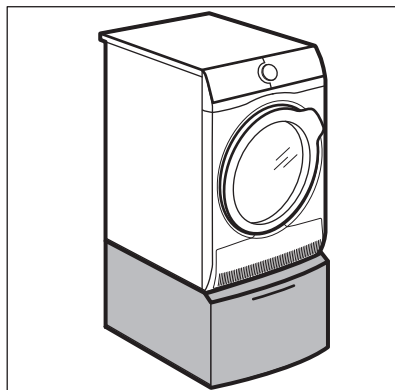

Název příslušenství: PDSTP10,  
E6WHPED2.

Dostupné u vašeho autorizovaného  
prodejce.

Slouží ke zvýšení vašeho spotřebiče a  
usnadňuje tak vkládání a vyjímání  
prádla.

Zásuvku lze použít k uložení prádla  
např.: ručníky, čisticí prostředky atd.

Pozorně si přečtěte pokyny dodané  
spolu s příslušenstvím.

## 15. LIST S ÚDAJI O VÝROBKU VE SHODĚ S NAŘÍZENÍM EU Č. 1369/2017

List s údaji o výrobku	
Ochranná známka	AEG
Model	T9DBB89BC PNC916098766
Jmenovitá kapacita v kg	9
Bubnová sušička s ventilací nebo kondenzační	Kondenzátor
Třída energetické účinnosti	A+++
Spotřeba energie v kWh za rok na základě 160 standardních sušících cyklů ve standardním programu pro bavlnu s celou a poloviční náplní a spotřeba v režimech s nízkou spotřebou energie. Skutečná spotřeba energie na cyklus bude záviset na tom, jak je spotřebič používán.	194,40
Automatická nebo neautomatická bubnová sušička	Automatický
Spotřeba energie u standardního programu pro bavlnu s celou náplní v kWh	1,69
Spotřeba energie u standardního programu pro bavlnu s poloviční náplní v kWh	0,85
Spotřeba energie ve vypnutém stavu ve W	0,05
Příkon v režimu ponechání v zapnutém stavu ve W	0,05
Trvání režimu ponechání v zapnutém stavu v minutách	10
„Standardní program“ pro bavlnu použitý s celou a poloviční náplní je standardní sušící program, na který se vztahují informace uvedené na energetickém štítku a v informačním listu. Tento program je vhodný pro sušení normálně mokrého bavlněného prádla a jedná se o nejúčinnější program pro bavlnu z hlediska spotřeby energie	
Vážená doba trvání „standardního programu pro bavlnu s celou a poloviční náplní“ v minutách	155
Doba trvání „standardního programu pro bavlnu s celou náplní“ v minutách	208
Doba trvání „standardního programu pro bavlnu s poloviční náplní“ v minutách	116
Třída účinnosti kondenzace na stupnici od G (nejmenší účinnost) do A (nejvyšší účinnost)	A
Průměrná účinnost kondenzace u standardního programu pro bavlnu s celou náplní vyjádřená v procentech	90

Průměrná účinnost kondenzace u standardního programu pro bavlnu s poloviční náplní vyjádřená v procentech	91
Vážená účinnost kondenzace u „standardního programu pro bavlnu s celou a poloviční náplní“	91
Hladina akustického hluku v dB	62
Vestavný spotřebič, A/N	Ne

Údaje ve výše uvedené tabulce splňují nařízení Evropské komise 392/2012, kterou se provádí směrnice 2009/125/ES.

## 16. POZNÁMKY K OCHRANĚ ŽIVOTNÍHO PROSTŘEDÍ

Recyklujte materiály označené symbolem . Obaly vyhodte do příslušných odpadních kontejnerů k recyklaci. Pomáhejte chránit životní prostředí a lidské zdraví a recyklovat elektrické a elektronické spotřebiče

určené k likvidaci. Spotřebiče označené příslušným symbolem  nelikvidujte spolu s domovním odpadem. Spotřebič odevzdejte v místním sběrném dvoře nebo kontaktujte místní úřad.

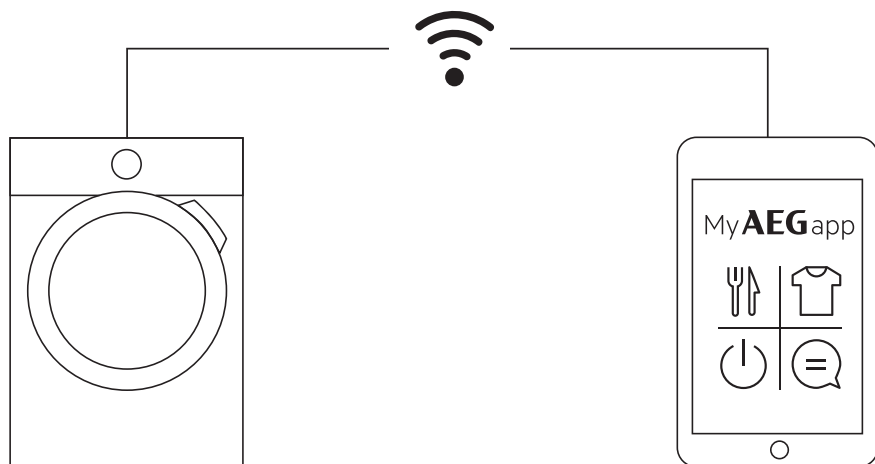

[aeg.com/app](http://aeg.com/app)



The software included in this product contains copyrighted software that is licensed under the BSD, GPL-2.0, LGPL-2.0, LGPL-2.1, zLib, MIT, ISC, Apache 2.0 and others. It is possible to display the complete copy of the licenses in the AEG App that can be downloaded from the corresponding App store from the License menu section. It is possible to download the source code of the open source software used in the product by searching for Wi-Fi Module Software version in NIUX subfolder at the following website: <http://aeg.opensoftwarerepository.com>.