

# beko



**Dryer**

User Manual

**Sušičky**

Návod k použití

**Sušička**

Uživatelská příručka

DS 7434 CSRX

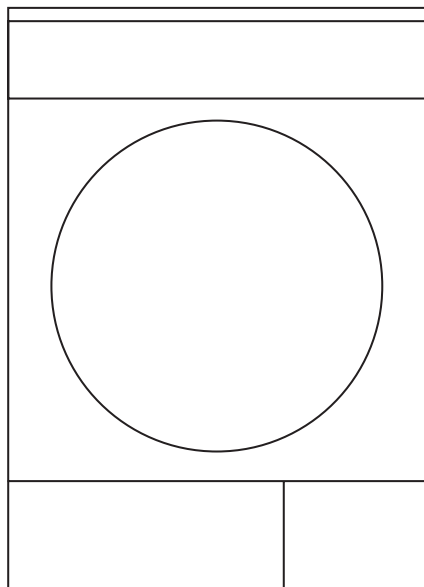

# Please read this user manual first!



Dear Customer,

Thank you for preferring a Beko product. We hope that your product which has been manufactured with high quality and technology will give you the best results. We advise you to read through this manual and the other accompanying documentation carefully before using your product and keep it for future reference. If you transfer the product to someone else, give its manual as well. Pay attention to all details and warnings specified in the user manual and follow the instructions given therein.

Use this user manual for the model indicated on the cover page.

## Explanation of symbols

Throughout this user manual the following symbols are used:

	Important information or useful hints about usage.
	Warning for hazardous situations with regard to life and property.
	Warning against electric shock.
	Warning against hot surfaces.
	Warning against fire hazard.
	Packaging materials of the product are manufactured from recyclable materials in accordance with our National Environment Regulations.

Do not dispose of the packaging wastes with the domestic waste or other wastes, discard them to the dedicated collection points designated by the local authorities.

# 1 Important instructions for safety and environment

This section contains safety instructions that will help protect from risk of personal injury or property damage. Failure to follow these instructions shall void any warranty.

## 1.1 General safety

- The dryer can be used by children at and above 8 years old and by persons whose physical, sensory or mental capabilities were not fully developed or who lack experience and knowledge provided that they are supervised or trained on the safe usage of the product and the risks it brings out. Children should not play with the product. Cleaning and maintenance works should not be performed by children unless they are supervised by someone.
- Children of less than 3 years should be kept away unless continuously supervised.
- Adjustable feet should not be removed. The gap between the dryer and the floor should not be reduced with materials such as carpet, wood and tape. This will cause problems with the dryer.
- Always have the installation and repairing procedures carried out by the **Authorized Service**. Manufacturer shall not be held liable for damages that may arise from procedures carried out by unauthorized persons.
- Never wash the dryer by spraying or pouring water onto it! There is the risk of electric shock!

# Important instructions for safety and environment

## 1.1.1 Electrical safety



Electrical safety instructions should be followed while electrical connection is made during the installation.

- Connect the dryer to a grounded outlet protected by a fuse at the value specified on the type label. Have the grounding installation performed by a qualified electrician. Our company shall not be liable for any damages that will arise when the dryer is used without grounding in accordance with the local regulations.
- The voltage and allowed fuse protection is stated on the type label plate.
- The voltage specified on the type label must be equal to your mains voltage.
- Unplug the dryer when it is not in use.
- Unplug the dryer from the mains during installation, maintenance, cleaning and repair works.
- Do not touch the plug with wet hands! Never unplug by pulling on the cable, always pull out by grabbing the plug.
- Do not use extension cords, multi-plugs or adaptors to connect the dryer to power supply in order to decrease the risk of fire and electric shock.
- Power cable plug must be easily accessible after installation.



Damaged mains cable should be changed notifying the Authorized Service.



If the dryer is faulty, it must not be operated unless it is repaired by an authorized service agent! There is the risk of electric shock!



# Important instructions for safety and environment

## 1.1.2 Product safety



### **Points to be taken into consideration for fire hazard:**

Below specified laundry or items must not be dried in the dryer considering fire hazard.

- Unwashed laundry items
- Items soiled with oil, acetone, alcohol, fuel oil, kerosene, stain removers, turpentine, paraffin or paraffin removers must be washed in hot water with plenty of detergent before being dried in the dryer.

For this reason especially the items containing the above specified stains must be washed very well, to do this use adequate detergent and choose a high washing temperature.



### **Below specified laundry or items must not be dried in the dryer due to the fire hazard:**

- Garments or pillows bolstered with rubber foam (latex foam), shower bonnets, water resistant textiles, materials with rubber reinforcement and rubber foam pads.
- Clothing cleaned with industrial chemicals.

Items such as lighter, match, coins, metal parts, needle etc. may damage the drum set or may lead to functional problems. Therefore check all the laundry that you will load into your dryer.

Never stop your dryer before the programme completes. If you must do this, remove all laundry quickly and lay them out to dissipate the heat.



Clothes that are washed inadequately may ignite on their own and even may ignite after drying ends.

- You must provide enough ventilation in order to prevent gases exiting from devices operating with other types of fuels including the naked flame from accumulating in the room due to the back fire effect.

## Important instructions for safety and environment



Underwear that contains metal reinforcements should not be dried in the dryer. Dryer may be damaged if metal reinforcements come loose and break off during drying.



Use softeners and similar products in accordance with the instructions of their manufacturers.



Always clean the lint filter before or after each loading. Never operate the dryer without the lint filter installed.

- Never attempt to repair the dryer by yourself. Do not perform any repair or replacement procedures on the product even if you know or have the ability to perform the required procedure unless it is clearly suggested in the operating instructions or the published service manual. Otherwise, you will be putting your life and others' lives in danger.
- There must not be a lockable, sliding or hinged door that may block the opening of the loading door in the place where your dryer is to be installed.
- Install your dryer at places suitable for home use. (Bathroom, closed balcony, garage etc.)
- Make sure that pets do not enter the dryer. Check the inside of the dryer before operating it.
- Do not lean on the loading door of your dryer when it is open, otherwise it may fall over.
- The lint must not be allowed to accumulate around the tumble dryer

# Important instructions for safety and environment

## 1.2 Mounting over a washing machine

- A fixing device should be used between the two machines when installing the dryer above a washing machine. The fitting device must be installed by the authorized service agent.
- Total weight of the washing machine and the dryer -with full load- when they are placed on top of each other reaches to approx. 180 kilograms. Place the products on a solid floor that has sufficient load carrying capacity!



Washing machine cannot be placed on the dryer. Pay attention to the above warnings during the installation on your washing machine.

**Installation Table for Washing Machine and Dryer**

Dryer Depth	Washing Machine Depth						
	62cm	60 cm	54 cm	50 cm	49 cm	45 cm	40 cm
54 cm	Can be installed	Can be installed	Can be installed	Can be installed	Can be installed	Can be installed	Cannot be installed
60 cm	Can be installed	Can be installed	Can be installed	Can be installed	Can be installed	Cannot be installed	Cannot be installed

# Important instructions for safety and environment

## 1.3 Intended use

- Dryer has been designed for domestic use. It is not suitable for commercial use and it must not be used out of its intended use.
- Use the dryer only for drying laundry that are marked accordingly.
- The manufacturer waives any responsibility arisen from incorrect usage or transportation.
- The service life of the dryer that you purchased is 10 years. During this period, original spare parts will be available to operate the dryer properly.

## 1.4 Child safety

- Packaging materials are dangerous for the children. Keep packaging materials away from children.
- Electrical products are dangerous for the children. Keep children away from the product when it is operating. Do not let them tamper with the dryer. Use the child-proof lock in order to prevent the children to tamper with the dryer.



Child-proof lock is on the control panel. **(See Child lock)**

- Keep loading door closed even when the dryer is not in use.

# Important instructions for safety and environment

## 1.5 Compliance with the WEEE regulation and disposing of the waste product



This product complies with EU WEEE Directive (2012/19/EU). This product bears a classification symbol for waste electrical and electronic equipment (WEEE).

This product has been manufactured with high quality parts and materials which can be reused and are suitable for recycling. Do not dispose of the waste product with normal domestic and other wastes at the end of its service life. Take it to the collection center for the recycling of electrical and electronic equipment. Please consult your local authorities to learn about these collection centers.

## 1.6 Compliance with RoHS Directive:

The product you have purchased complies with EU RoHS Directive (2011/65/EU). It does not contain harmful and prohibited materials specified in the Directive.

## 1.7 Package information

Packaging materials of the product are manufactured from recyclable materials in accordance with our National Environment Regulations. Do not dispose of the packaging materials together with the domestic or other wastes. Take them to the packaging material collection points designated by the local authorities.

Please visit the following website to get more information on the product.

**<http://www.beko.com>**

# Important instructions for safety and environment

## 1.8 Technical Specifications

EN

Height (Min. / Max.)	84,6 cm / 86,6 cm*
Width	59,5 cm
Depth	54 cm
Capacity (max.)	7 kg**
Net weight (plastic front door usage)	46,5 kg
Net weight (glass front door usage)	48,5 kg
Voltage	See type label***
Rated power input	
Model code	

\* Min. height: Height with adjustable feet are closed.

Max. height: Height with adjustable feet are opened maximum.

\*\* Dry laundry weight before washing.

\*\*\* Type label is located behind the loading door.



Technical specifications of the dryer are subject to specification without notice to improve the quality of the product.



Figures in this manual are schematic and may not match the product exactly.



Values stated on markers on the dryer or in the other published documentation accompanying with the dryer are obtained in laboratory in accordance with the relevant standards. Depending on operational and environmental conditions of the dryer, these values may vary.

## 2 Your Dryer

### 2.1 Package Contents

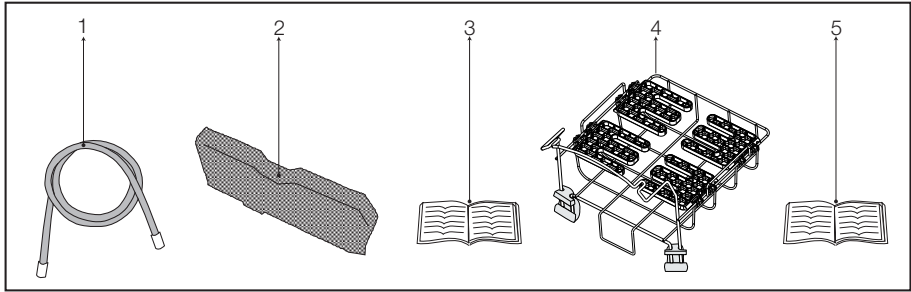

1. Water drain hose \*
2. Filter drawer spare sponge\*
3. User Manual
4. Drying basket\*
5. Drying basket user manual\*

\*It can be supplied with your machine depending on its model.

### 3 Installation

Before calling the nearest Authorized Service for the installation of the dryer, ensure that electrical installation and water drain is appropriate referring to the user's manual. (**See 3.3 Connecting to the drain and 3.5 Electrical connection**) If they are not suitable, contact a qualified electrician and technician to make necessary arrangements.



Preparation of the dryer's location as well as the electrical and waste water installations is under customer's responsibility.



Prior to installation, visually check if the dryer has any defects on it. If the dryer is damaged, do not have it installed. Damaged products cause risks for your safety.



Let your dryer wait for 12 hours before starting to use it.

#### 3.1 Appropriate installation location

Install the dryer on a stable and level surface. Dryer is heavy. Do not move it by yourself.

- Operate your dryer in a well ventilated, dust-free environment.
- The gap between the dryer and the surface should not be reduced by the materials such as carpet, wood and tape.
- Do not cover the ventilation grills of the dryer.
- There must not be a lockable, sliding or hinged door that may block the opening of the loading door in the place where your dryer is to be installed.
- Once the dryer is installed, it should stay at the same place where its connections have been made. When installing the dryer, make sure that its rear wall does not touch anywhere (tap, socket, etc.).
- Place the dryer at least 1 cm away from the edges of other furniture.
- Your dryer can be operated at temperatures between +5°C and +35°C. If the operating conditions fall outside of this range, operation of the dryer will be adversely affected and it can get damaged.
- The rear surface of the tumble dryer shall be placed against a wall.



Do not place the dryer on the power cable.

#### 3.2 Removing the transportation safety assembly



Remove the transportation safety assembly before using the dryer for the first time.

- Open the loading door.
- There is a nylon bag inside the drum that contains a piece of styrofoam. Hold it from its section marked with **XX XX**.
- Pull the nylon towards yourself and remove the transportation safety assembly.

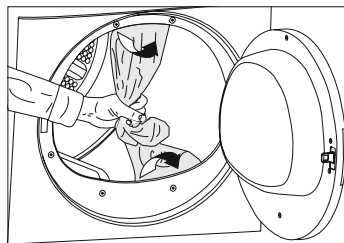

Check that no part of the transportation safety assembly remains inside the drum.

#### 3.3 Connecting to the drain

In products equipped with condenser unit, water accumulates in the water tank during the drying cycle. You should drain accumulated water after each drying cycle.

You can directly drain accumulated water through the water drain hose supplied with the product instead of periodically draining the water collected in the water tank.

##### Connecting the water drain hose

- 1-2** Pull hose at the behind of the dryer by hand in order to disconnect it from where it is connected. Do not use any tools to remove the hose.
- 3** Connect one end of the drain hose supplied with the dryer to the connection point from where you removed the hose of the product in previous step.
- 4** Connect the other end of the drain hose directly to the wastewater drain or to the washbasin.



## Installation

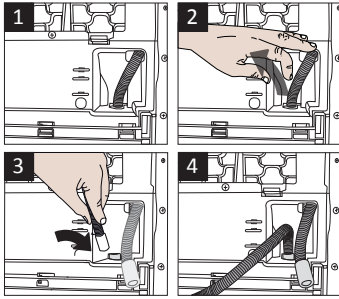

We recommend carrying the dryer in upright position. If it is not possible to carry the machine in the upright position, we recommend carrying it by tilting towards the right side when looked from the front.

### 3.7 Warnings about sounds



It is normal to hear a metallic noise from the compressor sometimes during operation.

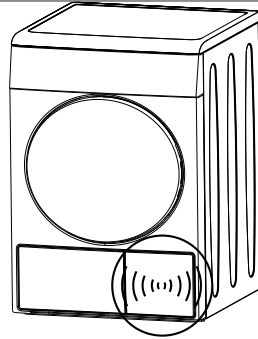

Water collected during operation is pumped to water tank. It is normal to hear pumping noise during this process.

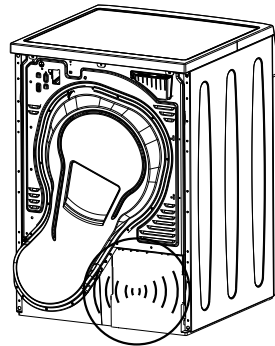

Hose connection should be made in a safe manner. Your drain house will be flooded if the hose comes out of its housing during water discharge.



Water drain hose should be attached to a height of maximum 80 cm.



Make sure that the water drain hose is not stepped on and it is not folded between the drain and the machine.

### 3.4 Adjusting the feet

- In order to ensure that the dryer operates more silently and vibration-free, it must stand level and balanced on its feet. Balance the machine by adjusting the feet.
- Turn the feet to left or right until the dryer stands level and firmly.

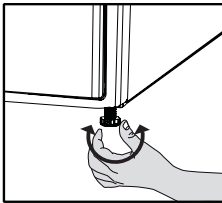

Never unscrew the adjustable feet from their housings.

### 3.5 Electrical connection

For specific instructions for electrical connection required during installation (see **1.1.1 Electrical Safety**)

### 3.6 Transportation of the dryer

Unplug the dryer before transporting it.

Drain all water that has remained in the dryer.

If direct water drain connection is made, then remove the hose connections.

### 3.8 Changing the illumination lamp

In case an illumination lamp is used in your laundry dryer

To change the Bulb/LED used for illumination of your tumble dryer, call your Authorized Service.

The lamp(s) used in this appliance is not suitable for household room illumination. The intended purpose of this lamp is to assist the user to place laundry in the tumble dryer in a comfortable way.

## 4 Preparation

### 4.1 Laundry suitable for drying in the dryer

Always obey the instructions given on the garment tags. Dry only the laundry having a label stating that they are suitable for drying in a dryer and make sure that you select the appropriate programme.

LAUNDRY DRYING SYMBOLS																					
	Drying Symbols		Suitable for dryer		No Iron		Sensitive / Delicate dry		Do not dry with dryer		Do not dry		Do not dry-clean								
	Drying Settings		At any temperature		At high temperature		At medium temperature		At low temperature		Without heating		Hang to dry		Lay to dry		Hang wet to dry		Lay in shadow to dry		Dry-cleanable
		Iron -				Iron at high temperature		Iron at medium temperature		Iron at low temperature		Do not iron		Iron without steam							
		IRON	Dry or Steam																		
	Maximum temperature		200 °C				150 °C				110 °C										

### 4.2 Laundry not suitable for drying in the dryer



Delicate embroidered fabrics, woollen, silk garments, delicate and valuable fabrics, airtight items and tulle curtains are not suitable for machine drying.

### 4.3 Preparing laundry for drying

- Laundry may be tangled with each other after washing. Separate the laundry items before placing them into the dryer.
- Dry garments having metal accessories such as zippers, inside out.
- Fasten the zippers, hooks and buckles and button sheets.

### 4.4 Things to be done for energy saving

Following information will help you use the dryer in an ecological and energy-efficient manner.

- Spin your laundry at the highest speed possible when washing them. Thus, the drying time is shortened and energy consumption is reduced.
- Sort out the laundry depending on their type and thickness. Dry the same type of laundry together. For example thin kitchen towels and table clothes dries earlier than thick bathroom towels.
- Follow the instructions in the user manual for programme selection.
- Do not open the loading door of the machine during drying unless necessary. If you must certainly open the loading door, do not to keep it open for a long time.
- Do not add wet laundry while the dryer is in operation
- Clean the lint filter before or after each drying cycle. **(See 6.1 Cleaning Lint Filter / Loading Door Inner Surface)**

## Preparation

- Clean the filter drawer regularly either when the Filter Drawer Cleaning warning symbol appears or after every 5 drying cycles. **(See 6. 4 Cleaning the filter drawer)**
- Ventilate the room, where the dryer is located, well during drying.

### 4.5 Correct load capacity

Follow the instructions in the “Programme selection and consumption table”. Do not load more than the capacity values stated in the table.

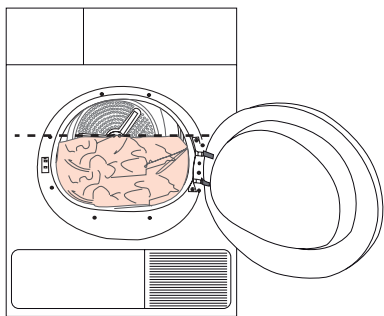

It is not recommended to load the dryer with laundry exceeding the level indicated in the figure. Drying performance will degrade when the machine is overloaded. Furthermore, dryer and the laundry can get damaged.

Following weights are given as examples.

Laundry	Approximate weights (g)*
Cotton quit covers (double)	1500
Cotton quit covers (single)	1000
Bed sheets (double)	500
Bed sheets (single)	350
Large tablecloths	700
Small tablecloths	250
Tea napkins	100
Bath towels	700
Hand towels	350
Blouses	150
Cotton shirts	300
Shirts	250
Cotton dresses	500
Dresses	350
Jeans	700
Handkerchiefs (10 pieces)	100
T-Shirts	125

\*Dry laundry weight before washing.

## 5 Operating the product

### 5.1 Control Panel

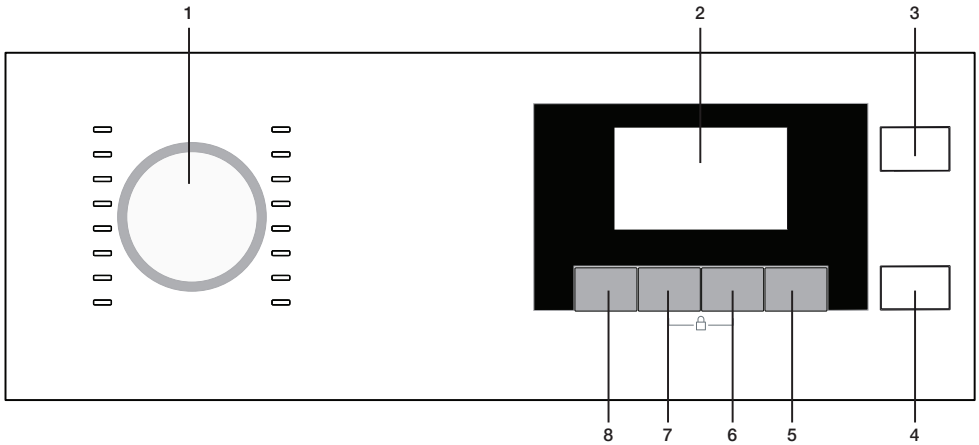

1. Program Selection button
2. Display
3. On-Off button
4. Start/Stand-by button
5. End Time button
6. Time Programs Adjusting button
7. Audio Warning Level button
8. Dryness Settings Selection button

### 5.2 Screen symbols

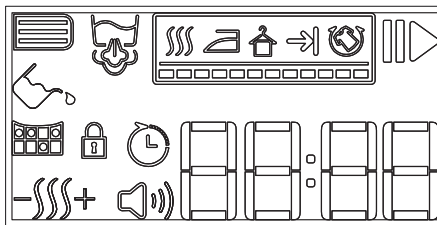

- |                                    |                           |
|------------------------------------|---------------------------|
| Buzzer level symbol                | Closet-dry                |
| Clean filter drawer warning symbol | Child lock warning symbol |
| Filter cleaning warning symbol     | End of cycle              |
| Water tank warning symbol          | Anti-crease               |
| Steam symbol                       | End time                  |
| Dryness level                      | Remaining time indicator* |
| Iron-dry                           |                           |

\*Time displayed indicates the remaining time to the end of the cycle and this time varies as per the humidity of the laundry.

## Operating the product

### 5.3 Preparing the dryer

Plug in the tumble dryer

Open device door.

Place the laundry into the tub in a slight loosely.

Close the door by pushing.

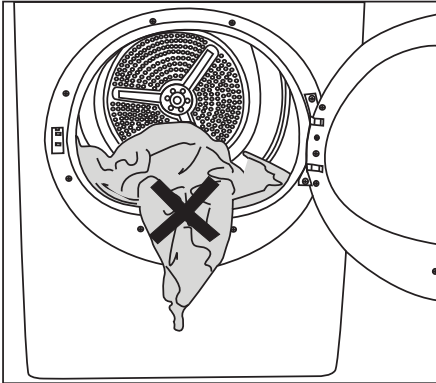

Make sure there is nothing door and the device while closing the door.

Press and hold **On/Off/Cancel** button for 1 second.

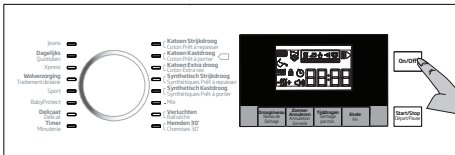

- When dryer is used for the first time, declaration program (cupboard dry cottons) is selected.



Program doesn't start immediately only by pressing the **On/Off/Cancel** button. Start the program with the **On/Off/Cancel** button after program selection.

### 5.4 Program selection

Your dryer has 16 different programs.

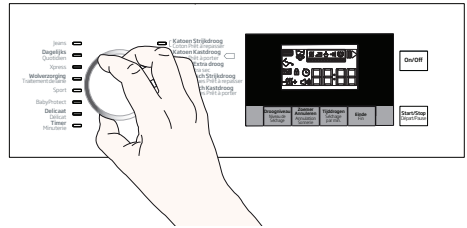

- Select the desired program by turning the program selection button..
- Displayed program selection and consumption chart are based on sorting by preferences of majority of users.

## Operating the product

### 5.5 Program selection and consumption chart

Programs	Program Definition	Capacity (kg)*	Washing Machine Spin Cycle (rpm)	Drying Time (min)
Cotton Cupboard Dry	You can dry all your cotton laundry with this program. (T-shirt, pant, pyjama, baby clothes, underwear, sheet etc.) You can put your laundry into the cupboard without ironing.	7	1000	174
Cotton Iron Dry	You can damp-dry your cotton laundry to be ironed to provide ease of ironing with this program. (Shirt, t-shirt, table cloth etc.)	7	1000	139
Cotton Extra Dry	You can dry your thick cotton laundry, such as towel, bedclothes and bathrobe, with this program. You can put your laundry into the cupboard without ironing.	7	1000	184
Synthetic Cupboard Dry	You can dry all your synthetic laundry with this program. (Shirt, t-shirt, underwear, table cloth etc.) You can put your laundry into the cupboard without ironing.	3,5	800	70
Synthetic Iron Dry	You can damp-dry your synthetic laundry to be ironed to provide ease of ironing with this program. (Shirt, t-shirt, table cloth etc.)	3,5	800	59
Jeans	You can dry your denim pant, skirt, shirt or coat with this program.	4	1200	125
Sport	Use for drying laundry made out of synthetic, cotton or mixed type of fabrics.	4	1000	110
Express	You can use this for drying your cotton laundry wrung with high rpm in your washing machine. It dries 1 kg of cotton laundry (3 Shirts/ 3 T-Shirts) in 60 minutes.	1	1200	60
Mix	Use for drying colour-free synthetic and cotton laundry together.	4	1000	120
Shirt 30'	Use this program to prepare 2 shirts ready for ironing in 30 minutes.	0,5	1200	30
Daily	The program used for daily drying of cotton and synthetic clothes and takes 110 minutes.	4	1000	110
BabyProtect	The program used for baby clothes with a permission mark on its label for drying.	3	1000	90
Delicate	You can dry your drying compliant delicate laundry or hand wash recommended laundry (silk blouses, slim underwear etc.) at low temperatures.	2	600	50

## Operating the product



Programs	Program Definition	Capacity (kg)*	Washing Machine Spin Cycle (rpm)	Drying Time (min)
Wool refresh	Use this programme to ventilate and soften the woollen laundry that can be washed in the washing machine. Do not use to dry the laundry completely. Take out and ventilate the laundry immediately after the programme is over.	1.5	600	8
Refreshing	Ventilates for 10 minutes without blowing hot air. You can ventilate the cotton and linen clothes that have been enclosed for a long time with this program to remove their odour.	-	-	10
Timer programs	You can select the timer programs from 10 mins to 160 mins to achieve the desired final drying level under low temperature. In this program, the dryer dries for the time set, regardless of the dryness of the laundry.	-	-	-

\* Weight of dry laundry before washing

	When the program ends for not having wrinkles on your delicate laundry, take out your laundry immediately and hang them.
--	--

Energy consumption values				
Programs	Capacity (kg)	Spin speed in washing machine (rpm)	Approximate amount of remaining humidity	Energy consumption value kWh
Cottons linen Ready to wear**	7	1000	60 %	1,70
Cottons Ready to iron	7	1000	60 %	1,3
Synthetics Ready to wear	3,5	800	40 %	0,59
Power consumption of the off-mode for the standart cotton programme at full load, PO (W)				0,1
Power consumption of the left-on mode for the standart cotton programme at full load, PL (W)				1,0
Contains fluorinated greenhouse gases covered by the Kyoto Protocol. Hermetically sealed. R134a / 0,350 kg				

	„Cotton cupboard dry programme“ used at full and partial load is the standard drying programme to which the information in the label and the fiche relates, that this programme is suitable for drying normal wet cotton laundry and that it is the most efficient programme in terms of energy consumption for cotton.
--	---

	To get better results from drying machine programs, your laundry should be washed with suitable program in your washing machine and wrung with recommended wringing speed.
	Shirt might remain slightly damp at the end of the program. It is recommended not to leave the shirts inside the drying machine.

\*\* : Energy Label standard program (EN 61121:2012)

All the values on the chart are identified according to EN 61121:2012 standard. Consumption values may vary from the valued in the chart depending on laundry type, wringing speed, ambient conditions and voltage levels.

# Operating the product

## 5.6 Auxiliary functions

### Audible warning

 Machine makes an audible warning when the program is completed. To adjust the sound level, use the Sound Warning Level button.

 You can change the sound level before the program starts or while the program continues..

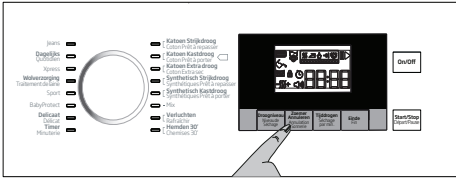

### Dryness settings selection

 Dryness settings button is used for adjusting to desired dryness. Program time may change depending on the selection.

 You can activate this function only prior to start of program.

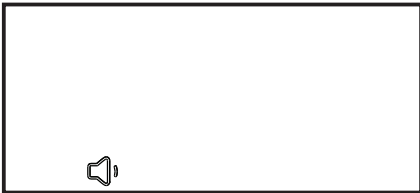
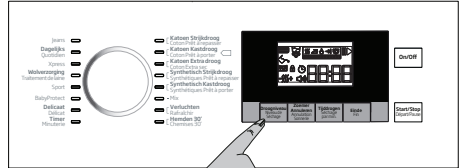

**Volume level low**

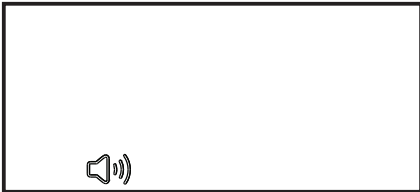

**Volume level high**



**Drying level damp**



**Drying level normal**



**Drying level extra**



## Operating the product

### 5.9 Warning symbols



Warning symbols may vary depending on the model of your machine.

#### Fibre filter cleaning

When the program is completed, the warning symbol for filter cleaning turns on.



For detailed information, See 6 Maintenance and cleaning.



If filter cleaning symbol constantly flashes See.7 Troubleshooting.



#### Emptying the water tank

When the program is completed, the warning symbol to empty the water tank turns on.



For detailed information, See 6 Maintenance and cleaning.

If the water tank fills up while the program continues, the warning symbol starts flashing and the machine goes into stand-by. In this case, empty the water tank and start the program by pressing the Start / Stand-by button. Warning symbol turns off and program resumes.



#### Cleaning the filter drawer

Warning symbol flashes periodically to remind that filter drawer must be cleaned.



For detailed information, See 6 Maintenance and cleaning.



#### Loading cover is open

If loading cover of the dryer is open while drying, Stand-by symbol turns on and program progress symbol flashes.

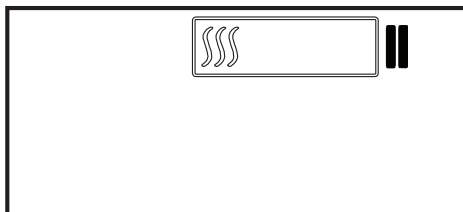

#### End time

You can delay the end time of the program up to 24 hours with end time function.

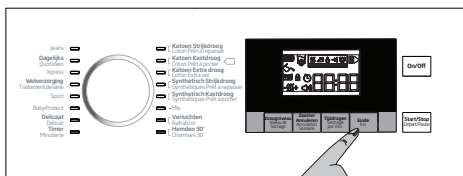

- Open the loading door and place the laundry.
- Select drying program, spin cycle and if needed, additional functions.
- Press the End Time selection button and set the delay time you wish. End Time symbol turns on. (When pressed and hold the button, End Time proceeds non-stop).
- Press the Start / Stand-by button. End time countdown starts and Start symbol turns on. ":" Separator in the middle of displayed delay time flashes.

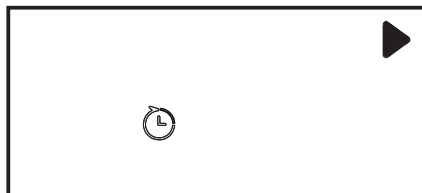

You can add or remove laundry within end time. End Time symbol will turn off at the end of countdown, drying starts and duration of program is displayed. Displayed time is the sum of normal drying time and end time.

## Operating the product

### Changing the end time

If you want to change the duration during the countdown:

- Press the **On/Off/Cancel** button for 3 seconds to cancel the program. Turn on the machine again and repeat the Delay Setting process for the duration you wish.
- When your machine is turned on for the first time, it turns on with the declaration program (cotton wardrobe dry).

### Cancelling the end time function

If you want to cancel the end time countdown and start the program immediately:

- Press the **On/Off/Cancel** button for 3 seconds to cancel the program.
- Press the **On/Off/Cancel** button to start you previously selected program.

### 5.10 Starting the program

Press the ► Start/Stand-by button to start the program. Indicating start of the program, Start symbol turns on, “:” separator in the middle of remaining time keeps flashing. Program Progress Symbol turns on.

### 5.11 Program progress status

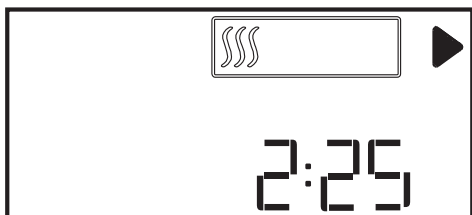

### 5.12 Child Lock

The machine has a child lock which prevents the program flow from being interrupted when the buttons are pressed during a program. To activate the child lock

- Press and hold time programs and audio warning buttons for 3 seconds.
- When the child lock is activated, the lock symbol on the screen turns on.

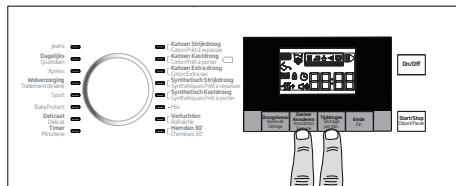

- When the child lock is activated, all buttons on the panel except the On/Off/Cancel and Child Lock buttons are deactivated.
- When the child lock is activated, indicator symbols don't change if the position of Program Selection button is changed. When Program Selection button is turned and function buttons are pressed, the letters “CL” flashes on the screen.



- The child lock has to be deactivated to be able to start a new program after the current program is finished or to be able to interfere with the program.

#### To Deactivate The Child Lock:

- Press and hold the child lock button for 3 seconds.
- Child lock deactivates when the dryer is turned off and on by the **On/Off/Cancel** button.

## Operating the product





### 5.13 Changing the program after it is started

You can change the program you selected to dry your laundry with a different program after the machine starts running.

- For example, to select Extra Dry instead of Iron Dry, pause the program by pressing the Start / Stand-by button.
- Select the Extra Dry program using the Program Selection button.
- Press the Start/Stand-by button to start the program.

#### Adding and removing clothes during stand-by

- If you want to add or remove clothes to/from the machine after the drying program starts:
- Press the Start/Stand-by button to put the machine in Stand-by state. The drying operation stops.
- Open the loading door while in Stand-by state, and close the door after you remove or add laundry.
- Press the Start/Stand-by button to start the program.

	Adding laundry after the drying operation starts may cause the dried laundry inside the machine to mix with wet laundry and leave the laundry damp at the end of operation.
	Adding or removing laundry during drying may be repeated as many times as you wish. But this operation continuously interrupts the drying operation, and thus increases program duration and energy consumption. So, it is recommended to add laundry before the program starts.
	If a new program is selected by turning the program selection knob while the machine is in stand-by; the running program terminates and new program information is displayed on the screen.
	<b>WARNING:</b> Do not touch the inner surface of the drum while adding or removing clothes during a continuing program. The drum surface is hot.

### 5.14 Cancelling the program



If you want to cancel the program and terminate the drying operation for any reason after the machine starts running, keep the **On/Off/Cancel** button pressed for 3 seconds.

	<b>WARNING:</b> The inside of the machine shall be extremely hot when you cancel the program during machine operation, so run the ventilation program to allow it to cool down.
---	---

### 5.15 End of program

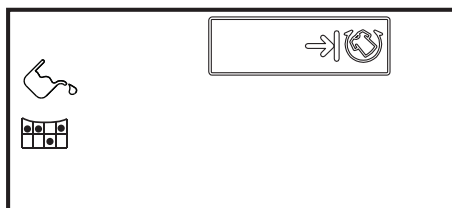
When the program ends, the Fibre Filter Cleaning and Water Tank warning symbols on the program observation indicator turn on. Loading door may be opened and machine becomes ready for another run. To turn off the machine, press the **On/Off/Cancel** button.



	Wrinkle Prevention function activates the 2 hour-Wrinkle Prevention program if laundry isn't taken out of machine after completion of the program.
	Clean the fibre filter after each drying. See <b>6.1 Cleaning Lint Filter / Loading Door Inner Surface</b>
	Empty the water tank after each drying. See <b>6.3 Draining the water tank</b>

## 6 Maintenance and cleaning

Service life of product extends and frequently experienced problems will be reduced if it is cleaned at regular intervals.

### 6.1 Cleaning Lint Filter / Loading Door Inner Surface

Lint and fiber released from the laundry to the air during the drying cycle are collected in the Lint Filter.



Such fiber and lint are generally formed during wearing and washing.



Always clean the lint filter and the inner surfaces of the loading door after each drying process.



You can clean the lint filter housing with a vacuum cleaner.

- A layer can build up on the filter pores that can cause clogging of the filter after using the dryer for a while. Wash the lint filter with warm water to remove the layer that builds up on the lint filter surface. Dry the lint filter completely before reinstalling it.

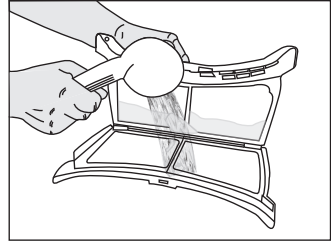

- Clean the entire inner surface of the loading door and loading door gasket with a soft damp cloth.

To clean the lint filter:

- Open the loading door.
- Remove the lint filter by pulling it up and open the lint filter.
- Clean lint, fiber, and cotton raveling by hand or with a soft piece of cloth.
- Close the lint filter and place it back into its housing.

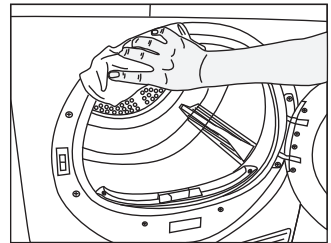
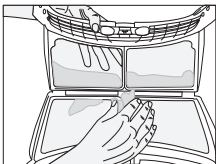
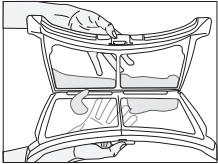
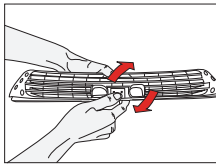
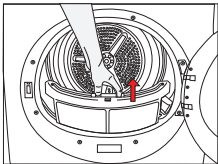
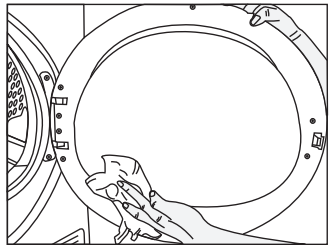

## Maintenance and cleaning

### 6.2 Cleaning the sensor

There are dampness sensors in the dryer that detect whether the laundry is dry or not.

To clean the sensors:

- Open the loading door of the dryer.
- Allow the machine to cool down if it is still hot due to the drying process.
- Wipe the metal surfaces of the sensor with a soft cloth, dampened with vinegar and dry them.



Clean metal surfaces of the sensors 4 times a year.



Do not use metal tools when cleaning metal surfaces of the sensors.



Never use solvents, cleaning agents or similar substances for cleaning due to the risk of fire and explosion!

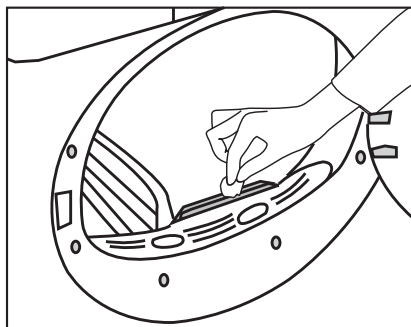

### 6.3 Draining the water tank

Dampness of the laundry is removed and condensed during drying process and the water that arise accumulates in the water tank. Drain the water tank after each drying cycle.



Condensed water is not drinkable!



Never remove the water tank when the program is running!

If you forget to drain the water tank, the machine will stop during the subsequent drying cycles when the water tank is full and the Water Tank warning symbol will flash. If this is the case, drain the water tank and press **Start / Pause** button to resume the drying cycle. To drain the water tank:

Pull the drawer and remove the water tank carefully.

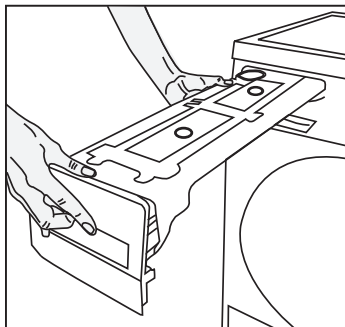

- Drain the water in the tank.

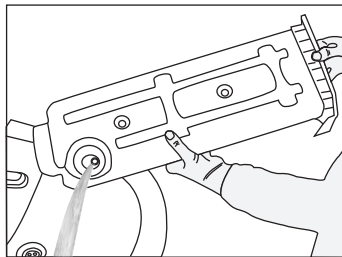

- If there is lint accumulation in the funnel of the water tank, clean it under running water.
- Place the water tank into its seat.



If the direct water draining is used as an option, there is no need to empty the water tank.

## Maintenance and cleaning

### 6.4 Cleaning the filter drawer

Lint and fiber that could not be captured by the lint filter are blocked in the filter drawer behind the kick plate. Filter Drawer Cleaning warning light will light up maximum at every 5 drying cycles as a reminder. There is a two-level filter in the filter drawer. The first level is the filter drawer sponge and the second level is the filter cloth.

To clean the filter drawer:

- Press the kick plate button to open the kick plate.

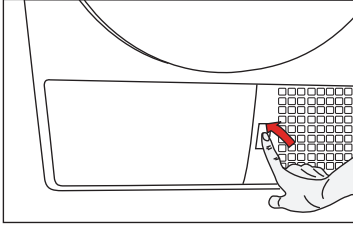

- Remove the filter drawer cover by turning it in the direction of arrow.

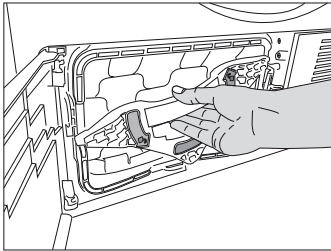

- Pull out the filter drawer.

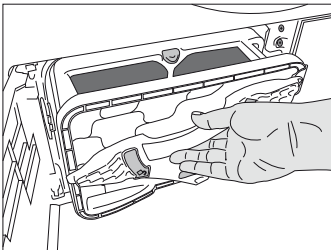

- Open the filter drawer by pressing the red button.

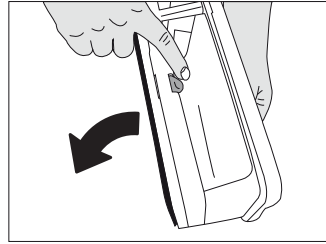

- Take out the filter drawer sponge.

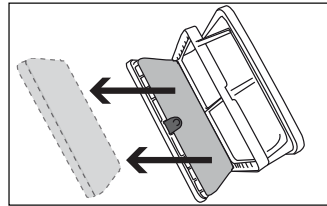

- Clean lint, fiber, and cotton raveling on the filter cloth by hand or with a soft piece of cloth.
- When you notice a layer that may lead clogging on the filter cloth, please clean the layer by washing in warm water. Let the filter cloth dry thoroughly before installing back the filter drawer.

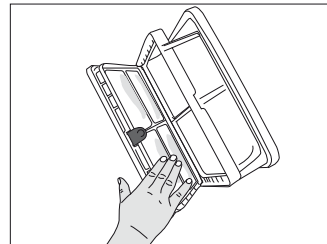

- Wash the filter drawer sponge by hand to remove the fiber and lint on the surface. After washing the sponge, squeeze it by hand and remove the excess water. Well-dry the sponge before storing it.



It is not necessary to clean the sponge if lint and fiber accumulation on it is not significant.

## Maintenance and cleaning

- Place the sponge back into its place.

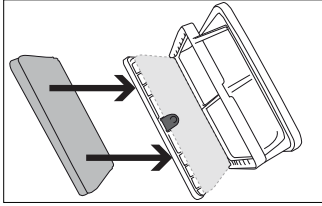

- Close the filter drawer as to lock the red button.

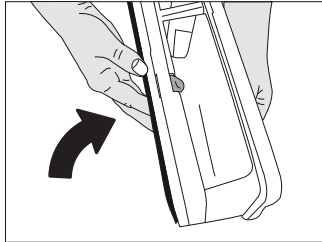

- Place the filter drawer back into its place, turn the filter drawer cover in the arrow direction and close it securely.

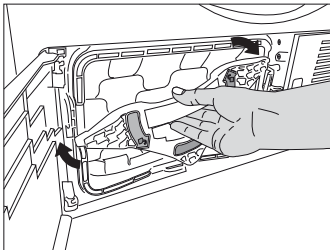

- Close the kick plate cover.

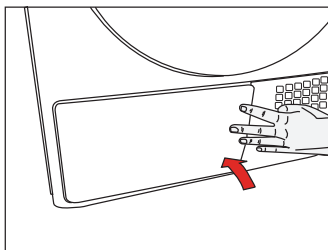

A dirty lint filter and filter drawer will cause longer drying periods and higher energy consumption.

### 6.5 Cleaning the evaporator

Clean the lint accumulated on the fins of the evaporator located behind the filter drawer with a vacuum cleaner.

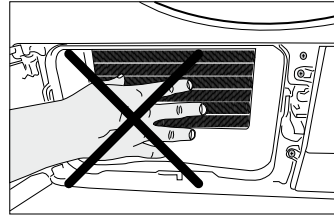

You can also clean by hand provided that you wear protective gloves. Do not attempt to clean with bare hands. Evaporator fins can harm your hand.



Drying without the filter drawer sponge in place will damage the machine!

## 7 Troubleshooting

Drying process takes too much time.

- Pores of the lint filter are clogged. >>> *Wash the lint filter with warm water.*
- Filter drawer is clogged. >>> *Clean the sponge and the filter cloth in the filter drawer.*
- Ventilation grids on the front side of the machine are blocked. >>> *Remove the objects (if any) that block ventilation in front of the ventilation grids.*
- Ventilation is not sufficient since the room where the machine is installed is very small. >>> *Open the door and window of the room to avoid the room temperature increase too much.*
- Lime deposit has built up on the dampness sensor. >>> *Clean the dampness sensor.*
- Excessive laundry is loaded. >>> *Do not load the dryer in excess.*
- Laundry is not spun sufficiently. >>> *Spin your laundry at a higher speed in your washing machine.*

Laundry comes out wet at the end of drying.



After drying, the hot clothes feel damper than their actual dampness level.

- It is likely that the selected programme did not suit the laundry type.>>>*Checking the care labels on clothes, select appropriate programme for the laundry type or use timer programmes in addition.*
- Pores of the lint filter are clogged. >>> *Wash the lint filter with warm water.*
- Filter drawer is clogged. >>> *Clean the sponge and the filter cloth in the filter drawer.*
- Excessive laundry is loaded. >>> *Do not load the dryer in excess.*
- Laundry is not spun sufficiently. >>> *Spin your laundry at a higher speed in your washing machine.*

Dryer does not switch on or the programme does not start. Dryer does not start when it is set.

- It is not plugged in. >>> *Make sure that the machine is plugged in.*
- The loading door is ajar. >>> *Make sure that the loading door is closed securely.*
- Programme is not selected or the Start / Pause / Cancel button is not pressed. >>> *Make sure that the programme is selected and the machine is not in Pause mode.*
- Childproof Lock is activated. >>> *Deactivate the Childproof Lock.*

Programme is interrupted without any cause.

- Loading door is ajar. >>> *Make sure that the loading door is closed securely.*
- There was a power failure. >>> *Press Start / Pause / Cancel button to start the programme.*
- Water tank is full. >>> *Drain the water tank.*

Laundry has shrunk, become felted or deteriorated.

- A programme suitable for the laundry type is not used. >>> *Check the garment tag and select a programme suitable for the fabric type.*

Drum lighting does not turn on. (On models with lamp)

- Dryer is not switched on with the On / Off button. >>> *Make sure that the dryer is switched on.*
- Lamp is defective. >>> *Call Authorized Service Agent to have the lamp replaced.*

End/Anti-creasing symbol is on.

- Anti-creasing programme is activated in order to prevent laundry that has remained in the machine from creasing. >>> *Turn off the dryer and take out the laundry.*



## Troubleshooting

End symbol is on.

- Programme is over. Turn off the dryer and take out the laundry.

Lint Filter Cleaning symbol is on.

- Lint filter is not cleaned. >>> *Clean the lint filter.*

Lint Filter Cleaning symbol is flashing.

- Filter housing is clogged with lints. >>> *Clean the lint filter housing.*
- A deposit has built up on the lint filter pores that may cause clogging. >>> *Wash the lint filter with warm water.*
- Filter drawer is clogged. >>> *Clean the sponge and the filter cloth in the filter drawer.*

Water leaks from the loading door

- Lint has accumulated on the inner surfaces of the loading door and on the surfaces of the loading door gasket. >>> *Clean the inner surfaces of the loading door and the surfaces of the loading door gasket.*

Loading door opens spontaneously.

- Loading door is ajar. >>> *Push the loading door to close until you hear a locking sound.*

Water Tank warning symbol is on/flashing.

- Water tank is full. >>> *Drain the water tank.*
- Water draining hose is bent. >>> If the product is connected directly to a wastewater drain, check the water drain hose.

Filter Drawer Cleaning warning symbol is flashing.

- Filter drawer is not cleaned. >>> *Clean the sponge and the filter cloth in the filter drawer.*



If you cannot eliminate the problem although you follow the instructions in this section, consult your dealer or the Authorized Service Agent. Never try to repair a nonfunctional product yourself.

# Nejprve si přečtěte tento návod, prosím!

Vážení zákazníci,

Děkujeme Vám, že jste si zvolili spotřebič Beko. Doufáme, že Váš výrobek, který byl vyroben ve vysoké kvalitě a špičkovou technologií vám poskytne nejlepší výsledky. Doporučujeme vám přečíst si tento návod a ostatní doprovodnou dokumentaci před zahájením užívání produktu a také je uschovejte pro budoucí použití. Pokud postoupíte produkt někomu jinému, poskytněte mu i tuto příručku. Věnujte pozornost všem detailům a upozorněním uvedeným v návodu k obsluze a postupujte s ohledem na pokyny které jsou uvedeny v ní.

Použijte tento návod pro model uvedený na titulní straně.

## Vysvětlení symbolů

V celém tomto návodu jsou použity následující symboly:

	Důležité informace nebo užitečné rady o použití.
	Upozornění na nebezpečné situace vůči životu a majetku.
	Varování před úrazem elektrickým proudem.
	Varování před horkými povrchy.
	Varování proti požáru.
	Obalové materiály výrobku jsou vyrobeny z recyklovatelných materiálů v souladu s našimi národními předpisy o životním prostředí.

Nevyhazujte obalový odpad spolu s domovním odpadem nebo jinými odpady, zlikvidujte ho na vyhrazených sběrných místech určených místními úřady.

# **1 Důležité pokyny pro bezpečnost a životní prostředí**

Tato část obsahuje bezpečnostní pokyny, které vám pomohou chránit se před rizikem zranění osob nebo poškození majetku. Nedodržení těchto pokynů ruší záruku.

## **1.1 Všeobecné bezpečnostní pokyny**

- Sušičku mohou používat děti starší 8 let a osoby, jejichž fyzické, smyslové nebo duševní schopnosti byly plně vyvinuté nebo které nemají zkušenosti a znalosti, za předpokladu, že jsou pod dohledem nebo vyškoleny o bezpečném používání výrobku a rizicích, které přináší. Děti si se spotřebičem nesmějí hrát. Čistící a údržbové práce nesmějí provádět děti, pokud nejsou pod dohledem.
- Děti mladší 3 let držte v bezpečné vzdálenosti a musí být pod neustálým dohledem.
- Nastavitelné nohy neodstraňujte. Mezeru mezi sušičkou a podlahou nesnižujte materiály, jako jsou koberce, desky a tkanice. Může to způsobit problémy se sušičkou.
- Vždy provádějte montáž a opravné postupy v autorizovaném servisním středisku. Výrobce nenese odpovědnost za škody, které mohou vzniknout při procesech prováděných neoprávněnými osobami.
- Nikdy nemyjte sušičku stříkáním nebo poléváním vodou! Nebezpečí úrazu elektrickým proudem!

# Důležité pokyny pro bezpečnost a životní prostředí

## 1.1.1 Elektrická bezpečnost



Při provádění elektrického připojení během instalace dodržujte elektrické bezpečnostní pravidla.

- Připojte sušičku k uzemněné zásuvce chráněné pojistkou s hodnotami uvedenými na typovém štítku. (Viz 2.1 Přehled) Uzemnění proveďte správně kvalifikovaným elektrikářem. Naše společnost nenes odpovědnost za případné škody, které vzniknou při používání sušičky bez uzemnění v souladu s místními předpisy.
- Napětí a povolená ochrana pojistkami je uvedena na typovém štítku.
- Napětí na typovém štítku musí odpovídat napětí vaší sítě.
- Odpojte sušičku, když se nepoužívá.
- Během instalace, údržby, čištění a oprav odpojte sušičku od sítě.
- Nedotýkejte se zástrčky mokřýma rukama! Nikdy neodpojujte tahem za kabel, vždy tahejte uchopením za zástrčku.
- Nepoužívejte prodlužovací kabely, rozvojky nebo adaptéry pro připojení sušičky k napájení, pro snížení rizika požáru a úrazu elektrickým proudem.
- Zásuvka napájecího kabelu musí být snadno přístupná i po instalaci.



Poškozený napájecí kabel vyměňte po oznámení Autorizovanému servisu.



V případě, že se sušička pokazila, nesmí se provozovat, dokud nebude opravena autorizovaným servisním technikem! Nebezpečí úrazu elektrickým proudem!

# Důležité pokyny pro bezpečnost a životní prostředí

## 1.1.2 Produktová bezpečnost



### **Body, které mají být zohledněny pro nebezpečnost:**

Níže uvedené prádlo nebo položky se nesmějí sušit v sušičce z důvodu nebezpečí požáru.

- Nevyprané kusy prádla
- Položky znečištěné olejem, acetonem, alkoholem, topným olejem, petrolejem, odstraňovačem skvrn, terpentýnem, parafínem nebo odstraňovačem parafínu je třeba před sušením v sušičce vyprat v horké vodě s větším množstvím pracího prostředku.

Z tohoto důvodu položky obsahující najme výše uvedené skvrny se musí vyprat velmi důkladně, proto používejte příslušné čisticí prostředky a zvolte vysokou teplotu praní.



### **Níže uvedené prádlo nebo položky se nesmějí sušit v sušičce z důvodu nebezpečí požáru:**

- Oděvy a polštáře posíleny gumovou pěnou (latexová pěna), sprchové záclony, textilie odolné proti vodě, materiály s gumovou výztuhou a polštářky z gumové pěny.
- Oblečení vyčištěné průmyslovými chemikáliemi.

Položky, jako jsou zapalovače, zápalky, mince, kovové díly, jehly atd. mohou poškodit bubnovou soupravu nebo mohou vést k funkčním problémům. Proto překontrolujte každé prádlo, které vložíte do sušičky.

Nikdy nezastavujte sušičku před ukončením programu. Pokud tak musíte učinit, odstraňte všechno prádlo rychle a rozložte ho z důvodu odvedení tepla.



Prádlo, které bylo vyprané nedostatečně se může samovolně vznítit a dokonce se může vznítit i po ukončení sušení.

## **Důležité pokyny pro bezpečnost a životní prostředí**

- Je třeba zajistit dostatečné větrání pro zabránění vypouštění plynů ze zařízení pracujících s jinými druhy paliv, včetně otevřeného ohně nahromaděného v místnosti díky efektu zpětného šlehnutí.



Spodní prádlo, která obsahuje kovovou výztuž se nesmí sušit v sušičce. Sušička se může poškodit pokud se kovové výztuhy při sušení uvolní nebo zlomí.



Používejte změkčovadla a podobné výrobky v souladu s pokyny výrobce.



Po každém nebo před každým použitím vždy vyčistěte filtr na textilní vlákna. Nikdy nepoužívejte sušičku bez nainstalovaného filtru na textilní vlákna.

- Nikdy se nepokoušejte se opravovat zkaženou sušičku vlastními silami. Neprovádějte žádné změny, opravu nebo výměnu na výrobku ani pokud máte znalosti nebo schopnosti vykonávat požadované postupy, pokud nejsou jasně doporučeny v návodu k obsluze nebo publikované v servisní příručce. V opačném případě vystavíte svůj život a životy druhých nebezpečí.
- V místnosti, kde má být sušička instalována, nesmějí být uzamykatelné, posuvné nebo otočné dveře, které by mohly blokovat otevírání plnicích dvířek sušičky.
- Nainstalujte sušičku na místech vhodných pro domácí použití. (Koupelna, uzavřený balkon, garáž atd.)
- Dbejte na to, aby domácí zvířata nemohla dostat do sušičky. Před použitím zkontrolujte vnitřek sušičky.
- Nikdy se neopírejte o plnicí dveře sušičky když jsou otevřené, protože mohou spadnout.
- Okolo sušičky se nesmí hromadit vlákna.

# Důležité pokyny pro bezpečnost a životní prostředí

## 1.2 Montáž nad pračkou

- Při instalaci sušičky nad pračkou použijte mezi dvěma stroji upevňovací zařízení. U pevnovacího zařízení musí být instalováno autorizovaným servisem.
- Celková hmotnost pračky a sušičky - plně naložených - pokud jsou umístěny jedna nad druhou dosahuje přibližně 180kg. Umístěte spotřebiče na pevnou podlahu, která má dostatečnou únosnost!



Pračka nesmí být umístěna na sušičce. Při instalaci vaší pračky věnujte pozornost výše uvedeným varováním.

### Instalační tabulka pro pračku a sušičku

Hloubka sušičky	Hloubka pračky						
	62cm	60 cm	54 cm	50 cm	49 cm	45 cm	40 cm
54 cm	Může být instalována	Může být instalována	Může být instalována	Může být instalována	Může být instalována	Může být instalována	Nemůže být instalována
60 cm	Může být instalována	Může být instalována	Může být instalována	Může být instalována	Může být instalována	Nemůže být instalována	Nemůže být instalována

# **Důležité pokyny pro bezpečnost a životní prostředí**

## **1.3 Běžný účel použití**

- Sušička je určena pro domácí použití. Není vhodná pro komerční využití a nesmí být používána mimo svého zažitého účelu použití.
- Používejte sušičku pouze na sušení prádla, které je příslušně označeno.
- Výrobce se zříká jakékoli odpovědnosti z důvodu nesprávného používání nebo přepravy.
- Životnost vámi zakoupené sušičky je 10 let. Během tohoto období budou k dispozici originální náhradní díly pro řádné používání sušičky.

## **1.4 Bezpečnost dětí**

- Obalové materiály jsou nebezpečné pro děti. Uchovávejte obalové materiály mimo dosah dětí.
- Elektrické výrobky jsou nebezpečné pro děti. Udržujte děti mimo dosah spotřebiče, když je v provozu. Nedovolte jim hrát si se sušičkou. Použijte dětskou pojistku pro zabránění dětem manipulovat se sušičkou.



Dětský zámek je na ovládacím panelu. (Viz Dětská pojistka)

- Udržujte plnicí dvířka zavřená, i když sušička není v provozu.



# Důležité pokyny pro bezpečnost a životní prostředí

## 1.5 Soulad se směrnicí WEEE a Odstranění odpadů výrobku



Tento produkt splňuje směrnici EU WEEE (2012/19/EU). Tento výrobek nese symbol pro třídění, platný pro elektrický a elektronický odpad (WEEE).

Tento produkt byl vyroben z vysoce kvalitních součástí a materiálů, které lze znovu použít a které jsou vhodné pro recyklaci. Produkt na konci životnosti nevyhazujte do běžného domácího odpadu.

Odvezte ho do sběrného místa pro recyklaci elektrických a elektronických zařízení. Informace o těchto sběrných místech získáte na místních úřadech.

## 1.6 Dodržování směrnice RoHS:

Produkt, který jste zakoupili splňuje směrnicí EU RoHS (2011/65/EU). Neobsahuje žádné škodlivé ani zakázané materiály, které jsou směrnicí zakázané.

## 1.7 Informace o balení

Obalové materiály výrobku jsou vyrobeny z recyklovatelných materiálů v souladu s našimi národními Předpisy pro životní prostředí. Nevyhazujte obalové materiály spolu s domácími nebo jinými odpady. Vezměte je do sběrných míst pro obalové materiály určené místními orgány.

Pro získání více informací o produktu prosím, navštivte následující webovou stránku.

<http://www.beko.com>

# Důležité pokyny pro bezpečnost a životní prostředí



## 1.8 Technické specifikace

CZ	
Výška (Min. / Max.)	84,6 cm / 86,6 cm*
Šířka	59,5 cm
Hloubka	54 cm
Kapacita (max.)	7 kg**
Čistá hmotnost (použití na plastová přední dvířka)	46,5 kg
Čistá hmotnost (použití na skleněná přední dvířka)	48,5 kg
Napětí	Viz typový štítek***
Nominální příkon	
Kód modelu	

\* Min výška: Výška se zavřenými nastavitelnými nožičkami.  
Max. výška: Výška s nastavitelnými nožičkami otevřenými na maximum.

\*\* Hmotnost suchého prádla před praním.

\*\*\* Pro umístění typového štítku na sušičce viz bod

	Technické specifikace sušičky jsou předmětem specifikací bez předchozího upozornění za účelem zlepšení kvality výrobku.
	Obrázky uvedené v této příručce jsou schematické a nemusí přesně odpovídat produktu.
	Hodnoty uvedené na značkách na sušičce nebo v jiných publikacích průvodní dokumentace sušičky byly získány v laboratoři v souladu s příslušnými normami. V závislosti na provozních a okolních podmínkách sušičky, se tyto hodnoty mohou lišit.

## 2 Vaše sušička

### 2.1 Obsah balení

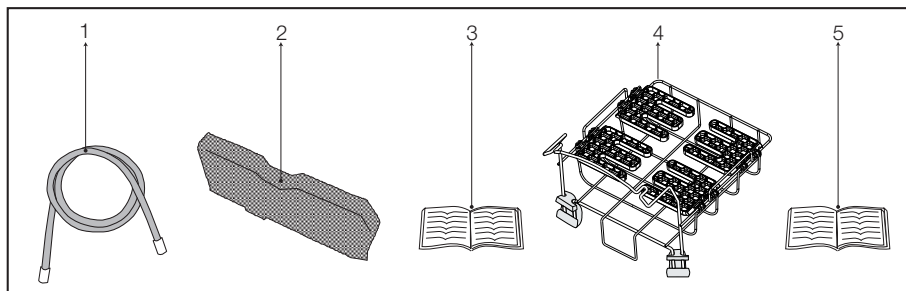

1. Hadice výpustky vody\*
2. Náhradní houbička filtrační zásuvky\*
3. Návod k použití
4. Sušicí košík\*
5. Uživatelská příručka pro sušicí košík\*

\* Může být dodáván pro Váš spotřebič v závislosti na modelu.

### 3 Instalace

Předtím, než zavoláte nejbližší autorizovaný servis pro instalaci sušičky, ujistěte se, že elektrická instalace a odvod vody je vhodný a v souladu s návodem k použití. **(viz 3.3 Připojení k odpadu a 3.5 Elektrické připojení)** Jestliže nejsou vhodné, obraťte se na kvalifikovaného elektrikáře a technika pro provedení nezbytných opatření.



Příprava místa pro umístění sušičky, jakož i elektrické montáže a montáže odpadních vod je odpovědností zákazníka.



Před instalací vizuálně zkontrolujte zda sušička není poškozena. Pokud je sušička poškozena, neinstalujte ji. Poškozené výrobky jsou bezpečnostním rizikem.



Před zahájením užívání Vaší sušičky počkejte 12 hodin.

### 3.1 Vhodné umístění instalace

Instalujte sušičku na stabilní a rovný povrch. Sušička je těžká. Nepohybujte s ní sami

- Sušičku použijte v dobře větraném a bezprašném prostředí.
- Mezeru mezi sušičkou a podlahou nesnižujte materiály, jako jsou koberce, desky a tkanice.
- Nezakrývejte ventilační mřížky sušičky.
- V místnosti, kde má být sušička instalována, nesmějí být uzamykatelné, posuvné nebo otočné dveře, které by mohly blokovat otevírání plnicích dvířek sušičky.
- Po instalaci sušičky ji ponechte na stejném místě, kde byly vytvořeny její připojení. Při instalaci sušičky se ujistěte, že její zadní stěna se ničeho nedotýká (kohoutek, zásuvka, atd).
- Umístěte sušičku ve vzdálenosti nejméně 1 cm od okrajů ostatního nábytku. Pokud provozní
- Sušičku provozujte při teplotách od +5°C a +35°C. podmínky spadají mimo tento rozsah, provoz sušičky bude mít nepříznivý vliv, a může dojít k jejímu poškození.
- Zadní povrch sušičky musí být umístěn oproti zdi.



Nepokládejte sušičku na napájecí kabel.

### 3.2 Odstranění sestavy pro bezpečnou přepravu



Před prvním použitím sušičky Odmontujte sestavu pro bezpečnou přepravu.

- Otevřete plnicí dvířka.
- Uvnitř bubnu je nylonový sáček, který obsahuje kusy polystyrenu. Uchopte ho za jeho část označené XX XX.
- Vytáhněte nylon směrem od sebe a vyjměte sestavu pro bezpečnou přepravu.

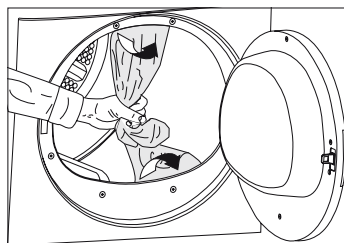

Ujistěte se, že žádná část sestavy pro bezpečnou přepravu nezůstala uvnitř bubnu.

### 3.3 Připojení k odpadu

U výrobků vybavených kondenzační jednotkou se voda během cyklu sušení hromadí v zásobníku vody. Nahromaděnou vodu vypustíte po každém cyklu sušení. Nahromaděnou vodu můžete vypustit přímo do odtoku přes odtokovou hadici která se dodává se spotřebičem namísto toho, abyste pravidelně vylévali vodu shromážděnou v zásobníku na vodu.

#### Připojení odtokové hadice

- 1-2 Ručně zatáhněte hadici za sušičku, aby ji bylo možné ji odpojit od místa, kde je připojena. K odstranění hadice nepoužívejte žádné nástroje.
- 3 Připojte jeden konec odtokové hadice dodávané se sušičkou do přípojného bodu, ze kterého jste v předchozím kroku odstranili hadici spotřebiče.
- 4 Připojte druhý konec odtokové hadice přímo do odpadu nebo do umyvadla.

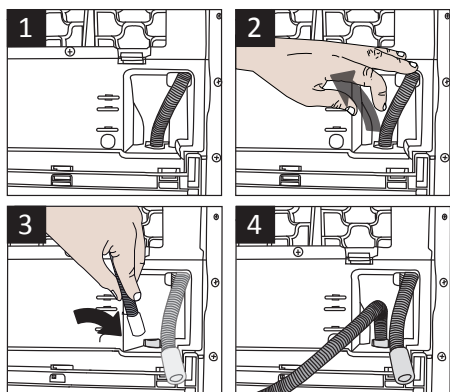

	Hadici připojte bezpečným způsobem. Vaše vypouštěcí hadice se zaplaví li hadice během vypouštění vody vypadne z jejího držáku.
	Odtokovou hadici připojte do výšky maximálně 80 cm.
	Ujistěte se, že hadice odtoku vody není zaštipnutá a není vklíněná mezi odtokem a strojem.

### 3.4 Nastavení nožiček

- Pro zajištění, aby sušička pracovala tišší a bez vibrací, musí být nastavena do úrovně a vyvážená na svých nohách. Vyrovnajte spotřebič nastavením jeho nohou.
- Otočte nohy doleva nebo doprava, dokud se sušička dostane do vodorovné polohy.

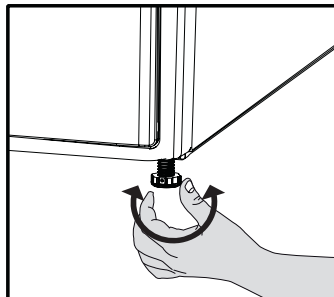

	Nikdy neodskrutkujte nastavitelné nohy z jejich uložení.
--	--

### 3.5 Elektrické připojení

Pro konkrétní pokyny pro připojení k elektrické síti vyžadovaných během instalace (viz 1.1.1 Elektrická bezpečnost)

### 3.6 Přeprava sušičky

Před přepravou sušičku odpojte.

Vypusťte všechnu vodu, která zůstala v sušičce. Pokud bylo provedeno přímé připojení do odpadu, odstraňte přípojné hadice.

	Doporučujeme přenášet sušičku ve svislé poloze. V případě, že není možné přenést spotřebič ve svislé poloze, doporučujeme jeho naklonění směrem na pravou stranu při pohledu zepředu.
--	---

## Instalace

### 3.7 Upozornění na zvuky



Je normální slyšet kovový zvuk od kompresoru během provozu.

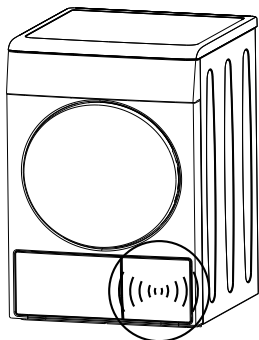

Voda shromážděná během provozu je čerpána do zásobníku vody. Je normální slyšet hluk čerpání během tohoto procesu.

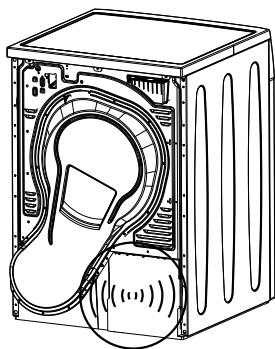

### 3.8 Výměna osvětlující lampy

Pro případ potřeby je ve Vaší sušičce použita svítelná lampa

Chcete-li vyměnit žárovku/LED používanou pro osvětlení vaší sušičky, obraťte se na autorizovaný servis.

Lampa(y) používané v tomto zařízení nejsou vhodné pro osvětlení místností v domácnosti. Zamýšlený účel tohoto svítidla je pomoci uživateli umístit prádlo v sušičce komfortním způsobem.

## 4 Příprava

### 4.1 Prádlo vhodné pro sušení v sušičce

Vždy dodržujte pokyny uvedené na etiketách oděvu. Sušte pouze prádlo s etiketou informující o tom, že je vhodné pro sušení v sušičce a ujistěte se, že jste vybrali vhodný program.

SYMBOLY PRO PRÁNÍ PŘÁDLA																							
	Symbole sušení		Vhodné do sušičky		Nežehlit		Citlivé / jemné sušení		Nesušit v sušičce		Nesušit		Nečistit za sucha										
	Nastavení sušení		Při jakékoli teplotě		Při vysoké teplotě		Při střední teplotě		Při nízké teplotě		Bez ohrívání		Sušte zavěšené		Sušte rozložené		Ještě mokré pověste a usušete		Sušte rozložené ve stínu		Suché čištění		
	Žehlení -				Žehlit při vysoké teplotě		Žehlit při střední teplotě		Žehlit při nízké teplotě				Nežehlit		Žehlit bez páry								
	Suché nebo pára																						
	Maximální teplota				200 °C		150 °C		110 °C														

### 4.2 Prádlo nevhodné pro sušení v sušičce



vlněné, hedvábné oděvy, jemné a hodnotné látky, vzduchotěsné kusy a tylové závěsy nejsou vhodné pro strojní sušení.

### 4.3 Příprava prádla pro sušení

- Prádlo po praní může být vzájemně zamotané. Oddělte jednotlivé položky prádla před jejich vložením do sušičky.
- Sušte oblečení s kovovými doplňky, jako jsou zipy, naruby.
- Zatáhněte zipy, zapněte háčky, spony a knoflíkové rady.

### 4.4 Co udělat pro úsporu energie

Následující informace vám pomohou používat sušičku ekologicky a úsporně.

- Při praní žmýkejte prádlo nejvyšší možnou rychlostí. To znamená, že doba sušení se zkrátí a spotřeba energie se sníží.
- Roztřídte prádlo v závislosti na jeho typu a tloušťky. Sušte stejný typ prádla společně. Například tenké utěrky a ubrusy uschnou spíše než husté ručníky.
- Postupujte podle pokynů pro výběr programu v uživatelské příručce.
- Neotevírejte vkladací dvířka sušičky během sušení, pokud to není nutné. V případě potřeby opatrně otevřete vkladací dvířka a nenechte je otevřené po dlouhou dobu.
- Nepřidávejte mokré prádlo, když je sušička v provozu
- Před nebo po každém cyklu sušení vyčistěte filtr na textilní vlákna. (Viz. **6.1 Čištění filtru na textilní vlákna / Vnitřní povrch plnicích dvířek**)
- Pravidelně čistěte filtrační zásuvku vždy když se objeví Výstražný symbol čištění filtrační zásuvky nebo po každých 5 cyklech sušení. (Viz. **6.4 Čištění zásuvky filtru**)
- Během sušení větrejte místnost, kde se sušička nachází.

## Příprava

### 4.5 Správné množství naložení

Postupujte podle pokynů v části "Volba programu a tabulka spotřeby". nevkládejte více jako je hodnota kapacity uvedena v tabulce.

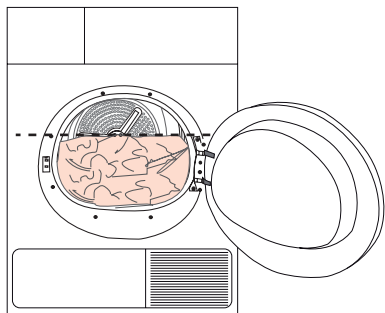

Nedoporučuje se naložit do sušičky prádlo přesahující úroveň uvedenou na obrázku. Pokud je spotřebič přetížen, výkon sušení se zhorší. Kromě toho, může dojít k poškození sušičky a prádla.

Následující hodnoty jsou uvedeny jako příklady.

Prádlo	Přibližné hmotnosti (g)*
Bavlněné ložní povlečení (dvojitě)	1500
Bavlněné ložní povlečení (jednoduché)	1000
Prostěradla (dvojitě)	500
Prostěradla (jednoduché)	350
Velké ubrusy	700
Malé ubrusy	250
Čajové ubrusky	100
Osušky	700
Ručníky na ruce	350
Halenky	150
Bavlněné košile	300
Košile	200
Bavlněné šaty	500
Šaty	350
Džíny	700
Kapesníky (10 ks)	100
Trička	125

\*Hmotnost suchého prádla před praním.



## 5 Provoz spotřebiče

### 5.1 Ovládací panel

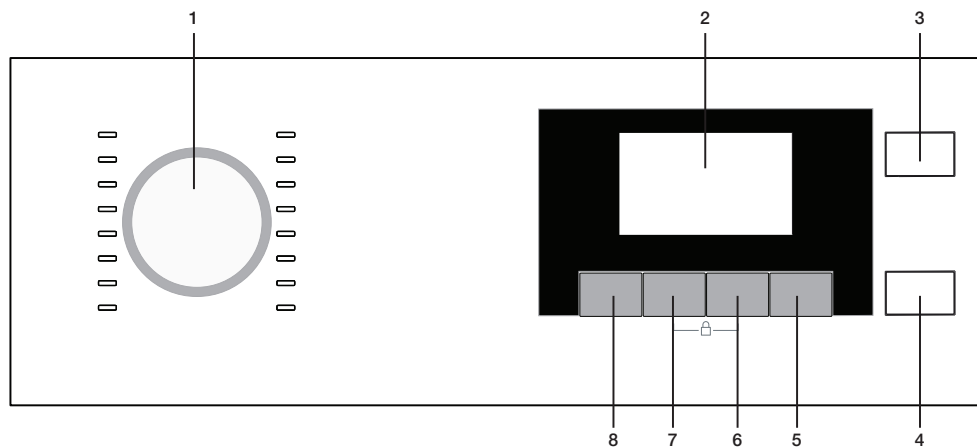

1. Tlačítko volby programu
2. Displej
3. Tlačítko Zapnutí - Vypnutí
4. Tlačítko Start - Pohotovostní režim
5. Tlačítko Koncového času
6. Tlačítko pro nastavení časových programů
7. Tlačítko úrovně zvukové signalizace
8. Tlačítko pro nastavení volby úrovně suchosti

### 5.2 Symboly na obrazovce

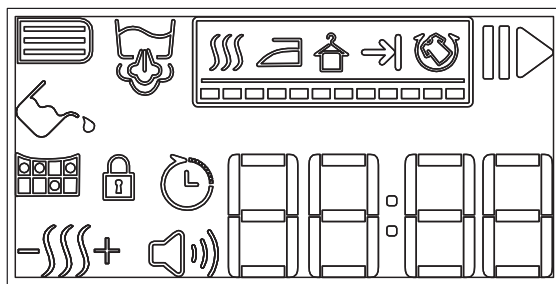

- |  |  |  |                                  |
|--|--|--|----------------------------------|
|  | Symbol úrovně bzučáku                      |  | Suché do skříně                  |
|  | Výstražný symbol Čištění zásuvky s filtrem |  | Výstražný symbol Dětská pojistka |
|  | Výstražný symbol čištění filtru            |  | Konec cyklu                      |
|  | Výstražný symbol vodní nádrže              |  | Zábrana proti zmačkání           |
|  | Symbol Start / Podržet                     |  | Čas ukončení                     |
|  | Symbol páry                                |  | Indikátor zbývajících času       |
|  | Úroveň suchosti                            |  |                                  |
|  | Suché pro žehlení                          |  |                                  |

\* Zobrazovaný čas označuje zbývajících čas do konce cyklu a tato doba se mění podle vlhkosti prádla.

## Provoz spotřebiče

### 5.3 Příprava sušičky

Zapojte bubnovou sušičku do elektrické sítě

Otevřete dveře spotřebiče.

Mírně volně vložte prádlo do bubnu.

Zatlačením zavřete dveře.

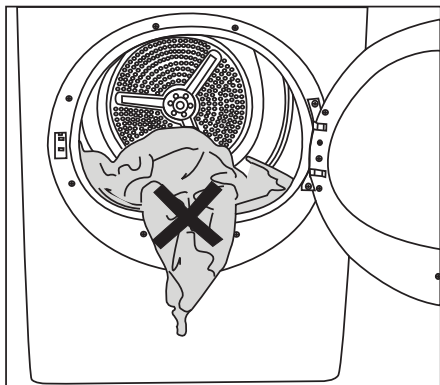

Ujistěte se, že není nic mezi dveřmi a spotřebičem při zavírání dveří.

Stiskněte a podržte tlačítko **On/Off/Cancel** po dobu 1 sekundy.

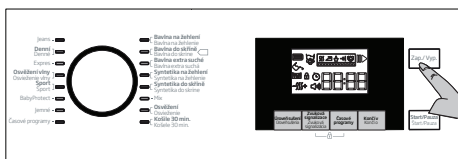

- Před prvním použitím sušičky bude použit deklarovaný program (Bavlna Suchá do skříňe).



Program se nespustí okamžitě pouze stiskem tlačítka **On/Off/Cancel**. Spusťte program stisknutím tlačítka **On/Off/Cancel** po volbě programu.

### 5.4 Volba programu

Vaše sušička na prádlo má 16 různých programů.

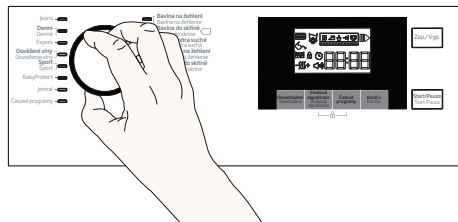

- Zvolte požadovaný program otočením knoflíku Volby programu.
- Zobrazený graf Volby programu a spotřeby je založen na třídění podle preferencí většiny uživatelů.

## 5.5 Graf Volby programu a spotřeby

Programy	Definice programů	Kapacita (kg)*	Cyklus ždímání pračky (rpm)	Doba sušení (min)
Bavlna do skříně	S tímto programem můžete sušit vaši bavlněné prádlo. (Trička, kalhoty, pyžama, dětské oblečení, spodní prádlo, prostěradla, atd.) Svě prádlo můžete uložit do skříně bez žehlení.	7	1000	174
Bavlna na žehlení	S tímto programem můžete sušit do vlhka bavlněné prádlo, které se bude žehlit, pro usnadnění žehlení. (Košile, trička, ubrusy, atd.)	7	1000	139
Bavlna extra suché	S tímto programem můžete sušit hustou bavlněné prádlo, jako jsou například ručníky, ložní prádlo a župany. Prádlo můžete dát do skříně bez žehlení.	7	1000	184
Syntetika na žehlení	S tímto programem můžete sušit vaši syntetické prádlo. (Košile, trička, spodní prádlo, ubrusy, atd.) Svě prádlo můžete uložit do skříně bez žehlení.	3,5	800	70
Syntetika do skříně	S tímto programem můžete sušit do vlhka syntetické prádlo, které se bude žehlit, pro usnadnění žehlení. (Košile, trička, ubrusy, atd.)	3,5	800	59
Jeans	S tímto programem můžete sušit džínové kalhoty, sukně, košile nebo kabáty.	4	1200	125
Sport	Použijte na sušení prádla vyrobené z bavlny, syntetických látek nebo smíšené tkaniny.	4	1000	110
Expres	Tento program můžete použít pro sušení bavlněného prádla, které jste ždímali při vysokých rychlostech ve vaší pračce. Vysuší 1 kg bavlněného prádla (3 košile / 3 trička) za 60 minut.	1	1200	60
Mix	Použití pro společné sušení bezbarvé syntetické a bavlněného prádla.	4	1000	120
Košile 30 min.	Použijte tento program, pro přípravu 2 košil na žehlení do 30 minut.	0,5	1200	30
Denní	Program používaný pro každodenní sušení bavlněného a syntetického prádla a trvá 110 minut.	4	1000	110
BabyProtect	Program používaný pro dětské oblečení s označením povolení sušení na jeho štítku.	3	1000	90
Jemné	Můžete sušit své jemné prádlo vhodné do sušičky prádla nebo prádlo pro které se doporučuje ruční praní (hedvábné halenky, jemnou spodní prádlo) při nízkých teplotách.	2	600	50

## Provoz spotřebiče

Programy	Definice programů	Kapacita (kg)*	Cyklus ždímání pračky (rpm)	Doba sušení (min)
Osvěžení vlny	Použijte tento program pro provětrání a změkčení vlněného prádla, kterou je možné prát v pračce. Nepoužívejte na úplné vysušení prádla. Po skončení programu prádlo ihned vyjměte a provětrejte.	1.5	600	8
Probíhá osvěžení	Větrejte po dobu 10 minut, bez foukání horkého vzduchu. Prostřednictvím tohoto programu můžete provětrat bavlněné oblečení a spodní prádlo, která byla uzavřena po dlouhou dobu a odstraníte z nich zápach.	-	-	10
Časové programy	Můžete vybrat od 10 minutový až 160 minutový časový program pro dosažení požadované konečné hladiny sušení s nízkou teplotou. Pomocí tohoto programu, sušička suší po nastavenou dobu bez ohledu na úroveň vysušení prádla.	-	-	-

\* Hmotnost suchého prádla před praním



Po ukončení programu pro zabránění pomačkání Vašeho jemného prádla, své prádlo okamžitě vyjměte a pověste ji.

Hodnoty spotřeby energií				
Programy	Zátěž (kg)	Rychlost otáček v pračce (ot/min)	Přibližné množství zbyvající vlhkosti	Hodnota spotřeby energie v kWh
Bavlna k uložení*	7	1000	% 60	1,70
Bavlna k žehlení	7	1000	% 60	1,3
Konfekce ze syntetiky	3,5	800	% 40	0,59
Příkon ve vypnutém stavu pro standardní bavlnový program při plném zatížení, PO (W)				0,1
Příkon při ponechání v zapnutém stavu pro standardní bavlnový program při plném zatížení, PL (W)				1,0
Obsahuje fluorované skleníkové plyny, na které se vztahuje Kjótský protokol. Hermeticky uzavřená. R134a / 0,350kg				



„Program skříňové suchá bavlna“ používaný při plném a částečném zatížení je standardní sušící program, pro který příslušející informace na etiketě a informačním listu uvádějí, že tento program je vhodný pro sušení obvyklého vlhkého bavlněného prádla a jedná se o nejúčinnější program pro bavlnu z hlediska spotřeby energie.



Pro lepší výsledky z programů sušení, vaše prádlo je třeba vyprat vhodným programem v pračce a vyždímat na doporučené rychlosti ždímání.



Na konci programu může zůstat košile mírně vlhká. Doporučujeme, abyste košile nenechávali v sušičce na prádlo.

\*\* Standardní program s energetickým štítkem (EN 61121: 2012)

Všechny hodnoty uvedené v grafu byly stanoveny podle normy EN 61121: 2012. Hodnoty spotřeby se mohou lišit od hodnot v grafu v závislosti na typu prádla, způsobu ždímání, okolních podmínkách a změnách v napětí.

# Provoz spotřebiče

## 5.6 Pomocné funkce

### Zvukové varování

 Při ukončení programu spotřebič vydá varovný zvukový signál. Chcete-li nastavit hlasitost zvuku, použijte tlačítko Úroveň hlasitosti varování.



Úroveň hlasitosti můžete změnit před spuštěním programu nebo iv průběhu spuštění programu.

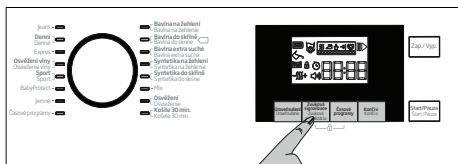

Úroveň hlasitosti nízká



Úroveň hlasitosti vysoká

### Nastavení úrovně suchosti

 Tlačítko Nastavení úrovně suchosti se používá pro nastavení požadované úrovně suchosti. Doba trvání programu se může měnit v závislosti na volbě.



Tuto funkci můžete aktivovat pouze před zahájením programu.

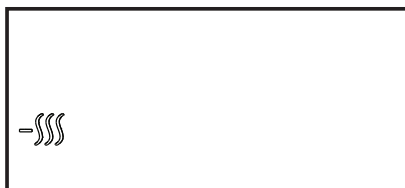

Úroveň sušení vlhká



Úroveň sušení normál



Úroveň sušení extra

## Provoz spotřebiče

### 5.9 Výstražné symboly



Výstražné symboly se mohou lišit v závislosti na modelu vašeho spotřebiče.

#### Čištění Filtru na vlákna

Pokud je program ukončen, zapne se výstražný symbol pro čištění filtru.



Pro podrobné informace, viz kapitola 6 Údržba a čištění.



Pokud symbol čištění filtru nepřetržitě bliká, viz kapitola 7 Řešení problémů.

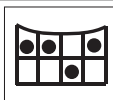

#### Vyprázdnění nádržky na vodu

Pokud je program ukončen, zapne se výstražný symbol pro vyprázdnění nádržky na vodu.



Pro podrobné informace, viz kapitola 6 Údržba a čištění.

Pokud se nádržka na vodu zaplní v průběhu spuštěného programu, začne blikat výstražný symbol a spotřebič přejde do pohotovostního režimu. V takovém případě vyprázdněte zásobník na vodu a spusťte program stisknutím tlačítka Start / Pohotovostní režim. Výstražný symbol se vypne a program bude pokračovat.

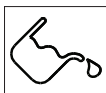

#### Čištění zásuvky filtru

V pravidelných intervalech bude blikat výstražný symbol pro připomenutí že je třeba vyčistit zásuvku filtru.



Pro podrobné informace, viz kapitola 6 Údržba a čištění.



#### Kryt nakládání je otevřený

Pokud je během doby sušení otevřený kryt vkládání do sušičky zapne se symbol pohotovostního režimu a symbol průběhu programu začne blikat.

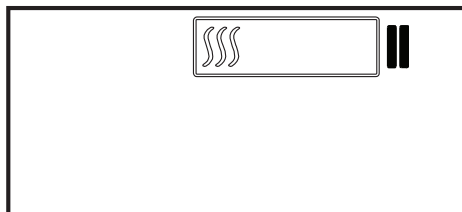

#### Čas ukončení

Použitím funkce Konečný čas můžete oddálit konec programu po dobu až 24 hodin.



- Otevřete plnicí dvířka a vložte prádlo.
- Zvolte program sušení, cyklus odstředování a případně další funkce.
- Stiskněte tlačítko pro výběr konceového času a nastavte požadovanou dobu zpoždění. Zapne se symbol Konečného času. (Při stisknutí a podržení tlačítka Konečného času pokračuje non-stop).
- Stiskněte tlačítko Start / Pohotovostní režim. Začne se odpočítávání Konečného času a zapne se symbol Startu. Znak ":" uprostřed zobrazovaného časového zpoždění bude blikat.

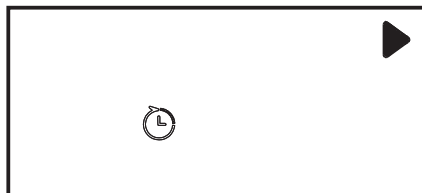

V průběhu Konečného času můžete přidat nebo odebrat prádlo. Na konci odpočítávání se symbol Konečného času vypne, spustí se sušení a zobrazí se doba trvání programu. Zobrazený čas je celková doba sušení a konceový čas.

## Provoz spotřebiče

### Změna Koncového času

Chcete-li změnit dobu Koncového času během odpočítávání:

Pro přerušení programu stiskněte tlačítko **On/Off/**

**Cancel** po dobu 3 sekund. Zapněte zařízení znovu a opakujte postup Nastavení zpoždění na dobu, kterou si přejete.

- Při prvním zapnutí Vašeho spotřebiče, se zapne deklarovaný program (Program sušení bavlny do skříně).

### Zrušení funkce Koncového času

Chcete-li zrušit odpočítávání Koncového času a okamžitě spustit program:

Pro přerušení programu stiskněte tlačítko **On / Off /**

**Cancel** po dobu 3 sekund.

- Stiskněte tlačítko **On/Off/Cancel** pro spuštění v předchozích zvoleného programu.

### 5.10 Spuštění programu

- Pro spuštění programu stiskněte tlačítko ► Start / Pohotovostní režim.

Pro oznámení spuštění programu se zapne symbol Spouštění, oddělovač ":" uprostřed zbývajících času začne blikat. Rozsvítí se Symbol průběhu programu.

### 5.11 Stav průběhu programu

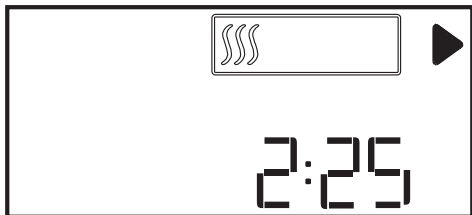

### 5.12 Dětský zámek

Spotřebič je vybaven dětskou pojistkou, která zabraňuje aby byl průběh programu přerušen stiskem tlačítek během provozu. Pro aktivaci dětského zámku:

- Podržte časové programy a zvukové výstražné tlačítka po dobu 3 sekund.
- Když je aktivována dětská pojistka, na obrazovce se rozsvítí symbol zámku.

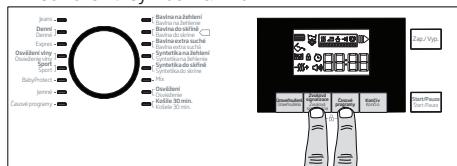

- Když je aktivována dětská pojistka, všechna tlačítka na panelu kromě tlačítka On / Off / Cancel a Dětský zámek jsou deaktivovány.
- Když je aktivována dětská pojistka, symboly indikátoru se nezmění pokud se změní pozice Tlačítka pro výběr programu. Když se Tlačítko pro výběr programu otočí a stlačí se funkční tlačítka, na obrazovce začnou blikat písmena "CL".



- Pro možnost spuštění nového programu po současném programu a možnosti zasahování do současného programu je třeba Dětský zámek deaktivovat.

#### Pro deaktivaci dětského zámku:

- Stiskněte a podržte tlačítko Dětské pojistky po dobu přibližně 3 sekund.
- Pokud se spotřebič vypne a zapne tlačítkem **On/Off/Cancel**, Dětská pojistka se deaktivuje.

### 5.13 Změna programu po jeho spuštění

Následně po spuštění spotřebiče můžete změnit program, který jste vybrali pro sušení své prádla na jiný program.

- Například pro výběr programu Extra suché namísto Suché pro žehlení, ukončete program stisknutím tlačítka Start / Pohotovostní režim.
- Pomocí knoflíku pro volbu programu si vyberte program Extra suché.
- Pro spuštění programu stiskněte tlačítko Start / Pohotovostní režim.

### Přidávání a odebrání prádla během pohotovostního režimu

Chcete-li přidat / odebrat prádlo po spuštění programu sušení:

- Pro přepnutí spotřebiče do pohotovostního režimu stiskněte tlačítko Start / Pohotovostní režim. Proces sušení se zastaví.
- Zatímco je spotřebič v pohotovostním režimu, otevřete nakládací dvířka, a po odebrání nebo přidání prádla dvířka zavřete.
- Pro spuštění programu stiskněte tlačítko Start / Pohotovostní režim.

	Přidání prádla po spuštění operace sušení může způsobit, že sušená prádla uvnitř spotřebiče se promísí s mokrou prádlem a po ukončení operace zůstane prádlo vlhká.
	Přidání nebo vyjmutí prádla během sušení můžete opakovat tolikrát, kolikrát budete chtít. Ale tento proces bude trvale přerušovat proces sušení a způsobí prodloužení trvání programu a zvýšení spotřeby energie. Z toho důvodu se doporučuje přidat prádlo před zahájením programu.
	Pokud je nový program vybrán změnou polohy knoflíku volby programu, zatímco je váš spotřebič v pohotovostním režimu, aktuálně běžící program skončí a na obrazovce se zobrazí informace o novém programu.
	<b>VAROVÁNÍ:</b> Nedotýkejte se vnitřního povrchu bubny při přidávání nebo vyjímání prádla, dokud probíhá program. Povrch bubny je horký.

### 5.14 Zrušení programu

Chcete-li program zrušit a ukončit operaci sušení z jakéhokoli důvodu po spuštění spotřebiče, stiskněte tlačítko **On/Off/Cancel** po dobu 3 sekund.







**VAROVÁNÍ:** Pokud zrušíte program během provozu stroje, uvnitř spotřebiče může být vysoká teplota, na ochlazení spusťte program ventilace.

### 5.15 Ukončení programu

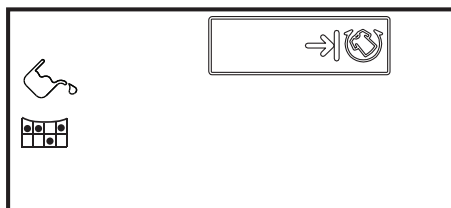
Když se program ukončí, na ukazateli programu zapnou se symboly Čištění Filtru na vlákna a Výstražný symbol vodní nádrže. Je možné otevřít vkladací dvířka a spotřebič bude připraven na druhé spuštění.

Pro vypnutí sušičky stiskněte tlačítko **On/Off/Cancel**.



	Pokud po ukončení programu ze spotřebiče není vybráno prádlo, funkce pro zabránění zmačkání aktivuje 2 hodinový Program pro zabránění zmačkání.
	Po každém sušení vždy vyčistěte filtr na textilní vlákna. Viz <b>6.1 Čištění filtru na textilní vlákna / Vnitřní povrch plicních dvířek</b>
	Po každém sušení vyprázdněte nádržku na vodu. Viz <b>6.3 Vypouštění zásobníku na vodu</b>



## 6 Údržba a čištění

Životnost výrobku se prodlouží a časté problémy se sníží, jestliže spotřebič bude čištěn v pravidelných intervalech.

### 6.1 Čištění filtru na textilní vlákna / Vnitřní povrch plnicích dvířek

Textilní vlákna a šmouhy uvolněné z prádla do vzduchu během sušení se shromažďují ve filtru na textilní vlákna



Taková vlákna a nečistoty se obecně vytvářejí při nošení a praní.



Vždy po každém sušení vyčistěte filtr na textilní vlákna a vnitřní povrchy dvířek.



Držák filtru na textilní vlákna můžete vyčistit vysavačem.

Čištění filtru na textilní vlákna:

- Otevřete plnicí dvířka.
- Vyjměte filtr na textilní vlákna tahem nahoru a otevřete filtr na textilní vlákna.
- Vyčistěte vlákna, šmouhy a bavlněné nečistoty ručně nebo měkkým hadrem.
- Zavřete filtr na textilní vlákna a umístěte ho zpět na jeho místo.

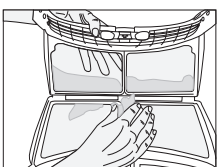
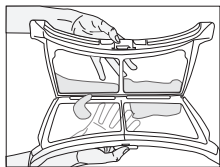
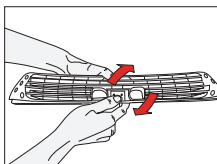
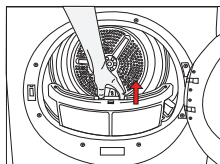

- Po určité době používání zařízení se na filtračních pórech může usadit vrstva, která může způsobit ucpaní filtru. Odstraňte vrstvu, která se vytvořila na povrchu filtru na textilní vlákna a filtr promyjte teplou vodou. Před jeho zpětným uložením filtr na textilní vlákna zcela vysušte.

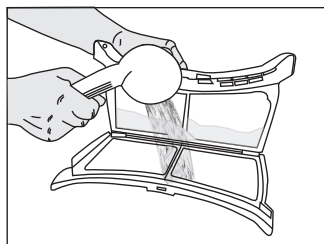

- Vyčistěte celý vnitřní povrch plnicích dvířek a těsnění plnicích dvířek měkkým vlhkým hadříkem.

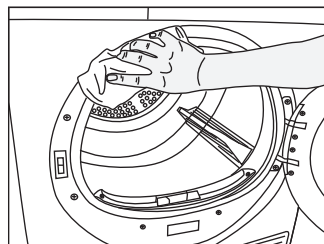
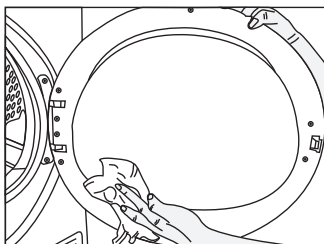

## Údržba a čištění

### 6.2 Čištění snímače

V sušičce se nachází čidlo vlhkosti pro zjištění, zda je prádlo suché nebo ne.

Čištění snímačů:

- Otevřete pinicí dveře sušičky.
- Nechte spotřebič vychladnout, dokud je ještě horká v důsledku procesu sušení.
- Očtete kovové povrchy senzoru měkkým hadříkem, navlhčeným do octa a osušte je.



Kovové povrchy senzorů vyčistěte 4 krát ročně.



Při čištění kovových povrchů senzorů nepoužívejte kovové nástroje.



K čištění nikdy nepoužívejte rozpouštědla, čisticí prostředky nebo podobné látky z důvodu nebezpečí požáru a výbuchu!

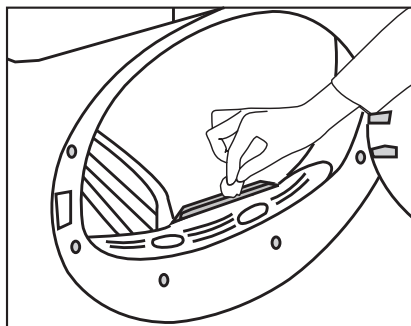

### 6.3 Vypouštění zásobníku na vodu

Během procesu sušení se vlhkost z prádla odstraní a vznikající voda se shromáždí v zásobníku na vodu. Zásobník na vodu vyprázdněte po každém použití.



Kondenzovaná voda není pitná!



Nikdy nevytahujte nádržku na vodu, když je program spuštěn!

Pokud zapomenete vypustit nádržku na vodu, přístroj se v průběhu následujících cyklech, když se nádrž na vodu naplní, během sušení zastaví a začne blikat výstražný symbol Vodní nádrž. V tomto případě vyprázdněte nádržku na vodu a stiskněte tlačítko Start / Pauza k obnovení cyklu sušení.

Vyprázdnění nádržky na vodu:

Vytáhněte zásuvku a opatrně vyjměte nádržku na vodu.

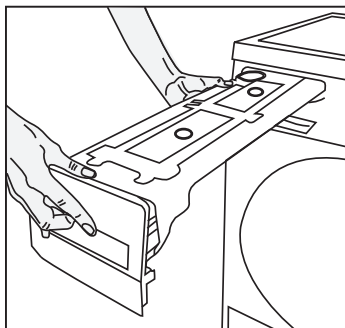

- Vyprázdněte nádržku na vodu.

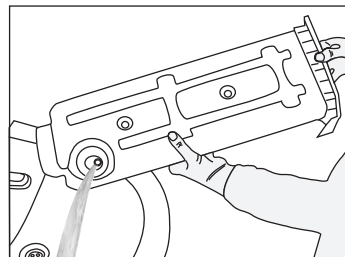

- Pokud jsou v nálevce vodní nádržky akumulované chuchvalce, vyčistěte ji pod tekoucí vodou.
- Umístěte nádržku na vodu zpět.

## Údržba a čištění



V případě použití přímého vypouštění vody jako jedné z možností, není třeba vyprázdnit nádržku na vodu.

### 6.4 Čištění zásuvky filtru

Textilní vlákna a šmouhy, které nemohly být zachyceny filtrem na textilní vlákna jsou blokovány v zásuvce filtru za

spodní deskou. Kontrolka čištění zásuvky filtru se rozsvítí maximálně po každých 5 cyklech sušení pro připomenutí.

Ve filtrační zásuvce je umístěn dvouúrovňový filtr. První stupeň je houba zásuvky filtru a druhý stupeň je filtrační tkanina.

Čištění zásuvky filtru:

- Stiskněte tlačítko spodního panelu pro otevření spodního panelu.

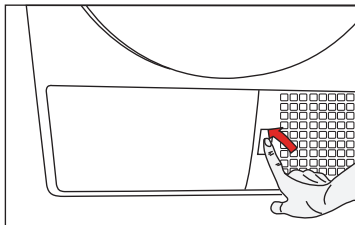

- Odstraňte kryt filtrační zásuvky otočením ve směru šipky.

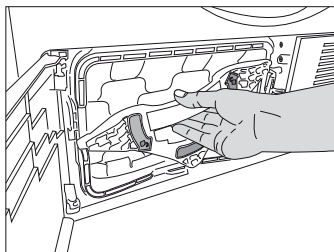

- Vytáhněte filtrační zásuvku.

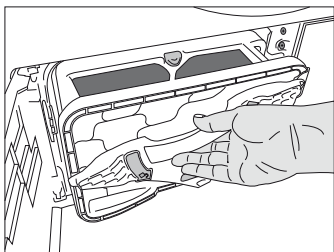

- Stisknutím červeného tlačítka otevřete filtrační zásuvku.

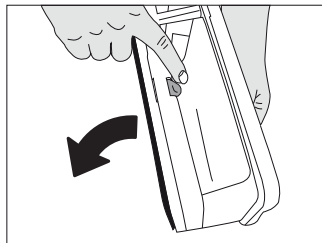

- Vytáhněte houbu filtrační zásuvky.

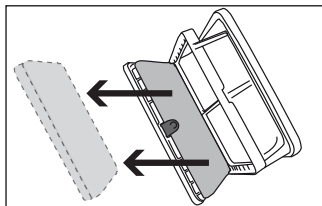

- Vyčistěte vlákna, šmouhy a bavlněné nečistoty z filtru ručně nebo měkkým hadrem.
- Když si všimnete vrstvy, která může vést k ucpaní filtrační tkaniny, vyčistěte vrstvu umytím v teplé vodě. Filtrační tkaninu před opětovnou instalací zpět do filtrační zásuvky důkladně vysušte.

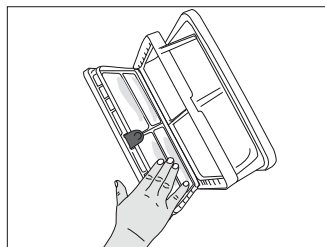

- Z povrchu houby filtrační zásuvky ručně odstraňte vlákna a nečistoty. Po umytí houby ji vyždímejte v rukách a odstraňte přebytečnou vodu. Před uložením houby dobře vysušte.



houbu, pokud množství nasbíraných vláken a šmouh není významné.

## Údržba a čištění

- Vraťte houbu zpět na své místo.

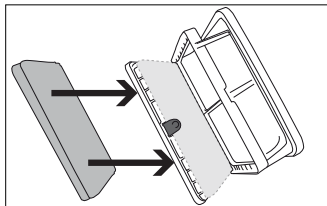

- Zamknutím červeného tlačítka uzavřete filtrační zásuvku.

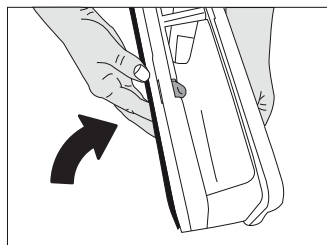

- Umístíte filtrační zásuvku zpět na místo, otočte kryt zásuvky filtru ve směru šipky a bezpečně ji uzavřete.

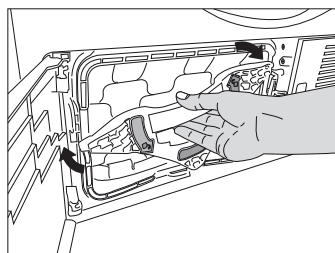

- Zavřete kryt spodní desky.

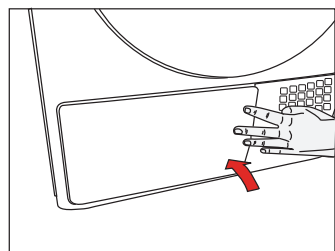

Znečištěný filtr na vlákna a filtrační zásuvkamůže způsobit delší dobu sušení a vyšší spotřebu energie.

### 6.5 Čištění výparníku

Vyčistěte nečistoty nahromaděné na žebrech výparníku umístěného za zásuvkou filtru s vysavačem.

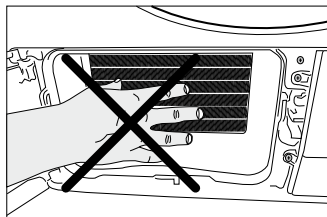

Můžete také čistit ručně za předpokladu, že budete mít ochranné rukavice. Nepokoušejte se čistit holýma rukama. Lamely výparníku mohou poškodit vaše ruce.



Při sušení bez umístění houby zásuvky filtru houby může dojít k poškození zařízení!

## 7 Odstraňování potíží

### Proces sušení trvá moc dlouho

- Póry na prachovém filtru jsou ucpané. >>> *Umyjte prachový filtr teplou vodou.*
- Zásuvka filtru je zacpaná. >>> *Vyčistěte houbičku a hadřík filtru v zásuvce filtru.*
- Větrací mřížky na přední straně zařízení jsou zablokované. >>> *Vyjměte předměty (pokud takové najdete), jež blokují ventilaci před větracími mřížkami.*
- Ventilace je nedostatečná, pokud je příliš malá místnost, kde je spotřebič umístěn. >>> *Otevřete dveře a okna v místnosti, aby nedošlo k přílišnému nárůstu teploty v místnosti.*
- Na snímači vlhkosti došlo k nahromadění vodního kamene. >>> *Vyčistěte snímač vlhkosti.*
- Vložili jste příliš mnoho prádla. >>> *Nevkládejte příliš prádla do sušičky.*
- Prádlo není dostatečně vyždímané. >>> *Vyždímejte prádlo vyšší rychlostí.*

### Prádlo je mokré na konci sušení.



Po vysušení se teplé oděvy jeví vlhčí, než ve skutečnosti jsou.

- Je pravděpodobné, že zvolený program nebyl vhodný pro typ prádla. >>> *Zkontrolujte štítky na oblečení, zvolte vhodný program pro daný typ prádla nebo použijte navíc programy s časovačem.*
- Póry na prachovém filtru jsou ucpané. >>> *Umyjte prachový filtr teplou vodou.*
- Zásuvka filtru je zacpaná. >>> *Vyčistěte houbičku a hadřík filtru v zásuvce filtru.*
- Vložili jste příliš mnoho prádla. >>> *Nevkládejte příliš prádla do sušičky.*
- Prádlo není dostatečně vyždímané. >>> *Vyždímejte prádlo vyšší rychlostí.*

### Sušička se nezapíná nebo se nespustí program. Sušička se nespustí, když je nastavena.

- Není zapojena. >>> *Zkontrolujte, zda je spotřebič zapojen.*
- Vkládací dvířka jsou otevřená. >>> *Dále se ujistěte, že dvířka přístroje jsou řádně zavřena.*
- Program není zvolen nebo jste nestiskli tlačítko Start/Pauza/Storno. >>> *Zkontrolujte, zda je program zvolen a zařízení není v režimu pozastavení.*
- Je aktivován dětský zámek. >>> *Vypněte dětský zámek.*

### Program se přeruší bez jakékoli příčiny.

- Vkládací dvířka jsou otevřená. >>> *Dále se ujistěte, že dvířka přístroje jsou řádně zavřena.*
- Došlo k přerušení elektrické energie. >>> *Stiskněte tlačítko Start/Pauza/Storno, program se spustí.*
- Vodní nádrž je plná. >>> *Vyprázdněte vodní nádrž.*

### Prádlo se srazilo, je zplstnatělé nebo poškozené.

- Nepoužíváte program vhodný pro typ prádla. >>> *Zkontrolujte údaje na oblečení a zvolte program vhodný pro typ látky.*

### Nesvítili osvětlení bubnu. (Pro modely s osvětlením)

- Sušička není zapnuta hlavním spínačem. >>> *Přesvědčte se, že je sušička zapnutá.*
- Světlo je vadné. >>> *Kontaktujte autorizovaného servisního zástupce a požádejte o výměnu.*

### Svítil symbol Závěrečné / Bez mačkání.

- Je aktivován program bez mačkání, aby nedošlo k pomačkání prádla, které zůstalo ve spotřebiči. >>> *Vypněte sušičku a vyjměte prádlo.*

### Svítil symbol zakončení.

- Program je dokončen. Vypněte sušičku a vyjměte prádlo.

### Svítil symbol Čištění prachového filtru.

- Není čistý prachový filtr. >>> *Vyčistěte prachový filtr.*

## Odstraňování potíží

Bliká symbol Čištění prachového filtru.

- Kryt filtru je zacpán prachem. >>> *Vyčistěte kryt prachového filtru.*
- Na pórech prachového filtru se vytvořila vrstva usazenin, která může vést k zanášení. >>> *Umyjte prachový filtr teplou vodou.*
- Zásuvka filtru je zacpaná. >>> *Vyčistěte houbičku a hadřík filtru v zásuvce filtru.*

Z vkladacích dvířek vytéká voda

- Na vnitřní ploše vkladacích dvířek a na plochách těsnění vkladacích dvířek se nahromadil prach. >>> *Vyčistěte vnitřní plochy vkladacích dvířek a plochy těsnění vkladacích dvířek.*

Vkladací dvířka se samovolně otevírají.

- Vkladací dvířka jsou otevřená. >>> *Zatlačte vkladací dvířka, dokud nezacvaknou.*

Svítilí/bliká symbol Vodní nádrž.

- Vodní nádrž je plná. >>> *Vyprázdněte vodní nádrž.*
- Je ohnutá odpadní hadice. >>> *Pokud je výrobek připojen přímo na odpad, zkontrolujte odpadní hadici.*

Bliká výstražný symbol čištění zásuvky filtru.

- Není čistá zásuvka filtru. >>> *Vyčistěte houbičku a hadřík filtru v zásuvce filtru.*



Pokud nemůžete odstranit problém, ačkoli dodržíte pokyny v tomto oddíle, kontaktujte prodejce nebo autorizovaného servisního zástupce. Nikdy se nesnažte opravit nefunkční výrobek sami.



# Najprv si prečítajte tento návod, prosím!

Vážení zákazníci,

Ďakujeme Vám, že ste si zvolili spotrebič Beko. Dúfame, že Váš výrobok, ktorý bol vyrobený vo vysokej kvalite a špičkovou technológiou vám poskytne najlepšie výsledky. Odporúčame vám prečítať si tento návod a ostatnú sprievodnú dokumentáciu pred začatím používania produktu a tiež ich uschovajte pre budúce použitie. Ak postúpите produkt niekomu inému, poskytnite mu aj túto príručku. Venujte pozornosť všetkým detailom a upozorneniam uvedeným v návode na obsluhu a postupujte so zreteľom na usmernenia ktoré sú uvedené v nej.

Použite tento návod pre model uvedený na titulnej strane.

## Vysvetlenie symbolov

V celom tomto návode sú použité nasledujúce symboly:

	Dôležité informácie alebo užitočné rady o použití.
	Upozornenie na nebezpečné situácie voči životu a majetku.
	Varovanie pred úrazom elektrickým prúdom.
	Varovanie pred horúcimi povrchmi.
	Varovanie proti požiaru.
	Obalové materiály výrobku sú vyrobené z recyklovateľných materiálov v súlade s našimi národnými predpismi o životnom prostredí.

Nevyhadzujte obalový odpad spolu s domovým odpadom alebo inými odpadmi, zlikvidujte ho na vyhradených zberných miestach určených miestnymi úradmi.



# **1 Dôležité pokyny pre bezpečnosť a životné prostredie**

Táto časť obsahuje bezpečnostné pokyny, ktoré vám pomôžu chrániť sa pred rizikom zranenia osôb alebo poškodeniu majetku. Nedodržanie týchto pokynov ruší záruku.

## **1.1 Všeobecné bezpečnostné pokyny**

- Sušičku môžu používať deti staršie ako 8 rokov a osoby, ktorých fyzické, zmyslové alebo duševné schopnosti boli plne vyvinuté, alebo ktoré emajú skúsenosti a znalosti, za predpokladu, že sú pod dohľadom alebo vyškolené o bezpečnom používaní výrobku a rizikách, ktoré prináša. Deti sa so spotrebičom nesmú hrať. Čistiace a údržbové práce nesmú vykonávať deti, ak nie sú pod dohľadom.
- Deti mladšie ako 3 roky držte v bezpečnej vzdialenosti a musia byť pod neustálym dohľadom.
- Nastaviteľné nohy neodstraňujte. Medzeru medzi sušičkou a podlahou neznižujte materiálmi, ako sú koberce, dosky a tkanice. Môže to spôsobiť problémy so sušičkou.
- Vždy vykonávajte montáž a opravné postupy v autorizovanom servisnom stredisku. Výrobca nenesie zodpovednosť za škody, ktoré môžu vzniknúť pri procesoch vykonávaných neoprávnenými osobami.
- Nikdy neumývajte sušičku striekaním alebo polievaním vodou! Nebezpečenstvo úrazu elektrickým prúdom!

# Dôležité pokyny pre bezpečnosť a životné prostredie

## 1.1.1 Elektrická bezpečnosť



Pri vykonávaní elektrického pripojenia počas inštalácie dodržiavajte elektrické bezpečnostné pravidlá.

- Pripojte sušičku k uzemnenej zásuvke chránenej poistkou s hodnotami uvedenými na typovom štítku. Uzemnenie vykonajte správne kvalifikovaným elektrikárom. Naša spoločnosť nenesie zodpovednosť za prípadné škody, ktoré vzniknú pri používaní sušičky bez uzemnenia v súlade s miestnymi predpismi.
- Napätie a povolená ochrana poistkami je uvedená na typovom štítku.
- Napätie na typovom štítku musí zodpovedať napätiu vašej siete. Odpojte sušičku, keď sa nepoužíva.
- Počas inštalácie, údržby, čistenia a opráv odpojte sušičku od siete.
- Nedotýkajte sa zástrčky mokrými rukami! Nikdy neodpájajte ťahom za kábel, vždy ťahajte uchopením za zástrčku.
- Nepoužívajte predlžovacie káble, rozdvojky alebo adaptéry pre pripojenie sušičky k napájaniu, pre zníženie rizika požiaru a úrazu elektrickým prúdom.
- Zásuvka napájacieho kábla musí byť ľahko prístupná aj po inštalácii.



Poškodený napájací kábel vymonte po oznámení Autorizovanému servisu.



V prípade, že sa sušička pokazila, nesmie sa prevádzkovať, kým nebude opravená autorizovaným servisným technikom! Nebezpečenstvo úrazu elektrickým prúdom!

# Dôležité pokyny pre bezpečnosť a životné prostredie

## 1.1.2 Produktová bezpečnosť



### **Body, ktoré majú byť zohľadnené pre nebezpečnosť:**

Nižšie uvedené prádlo alebo položky sa nesmú sušiť v sušičke z dôvodu nebezpečenstva požiaru.

- Nevypraté kusy prádla
- Položky znečistené olejom, acetónom, alkoholom, vykurovacím olejom petrolejom, odstraňovačom škvŕn, terpentínom, parafínom alebo odstraňovačom parafínu je potrebné pred sušením v sušičke vyprať v horúcej vode s väčším množstvom pracieho prostriedku.

Z tohto dôvodu položky obsahujúce najme vyššie uvedené škvŕny sa musia vyprať veľmi dôkladne, preto používajte príslušné čistiace prostriedky a zvolte vysokú teplotu prania.



### **Nižšie uvedené prádlo alebo položky sa nesmú sušiť v sušičke z dôvodu nebezpečenstva požiaru:**

- Odevy a vankúše posilnené gumovou penou (latexová pena), sprchové záclony, textilie odolné proti vode, materiály s gumovou výstuhou a vankúšikmi z gumovej peny
- Oblečenie vyčistené priemyselnými chemikáliami.

Položky, ako sú zapaľovače, zápalky, mince, kovové diely, ihly atď. môžu poškodiť bubnovú súpravu alebo môžu viesť k funkčným problémom. Preto prekontrolujte každé prádlo, ktoré vložíte do sušičky.

Nikdy nezastavujte vašu sušičku pred dokončením programu. Ak tak musíte urobiť, rýchlo vyberte všetku bielizeň a rozložte ju, z dôvodu rozptýlenia tepla.



Prádlo, ktoré bolo vypraté nedostatočne sa môže samovoľne vznietiť a dokonca sa môže vznietiť aj po ukončení sušenia.

## Dôležité pokyny pre bezpečnosť a životné prostredie

- Je potrebné zabezpečiť dostatočné vetranie pre zabránenie vypúšťaných plynov zo zariadení pracujúcich s inými druhmi palív, vrátane otvoreného ohňa nahromadeného v miestnosti vďaka efektu spätného ťahnutia.



Spodná bielizeň, ktorá obsahuje kovovú výstuž sa nesmie sušiť v sušičke. Sušička sa môže poškodiť ak sa kovové výstuhy pri sušení uvoľnia alebo zlomia.



Používajte zmäkčovadlá a podobné výrobky v súlade s pokynmi výrobcu.



Po každom alebo pred každým použitím vždy vyčistite filter na textilné vlákna. Nikdy nepoužívajte sušičku bez nainštalovaného filtra na textilné vlákna.

- Nikdy sa nepokúšajte sa opravovať pokazenú sušičku vlastnými silami. Nevykonávajte žiadne zmeny, opravu alebo výmenu na výrobku ani ak máte vedomosti alebo schopnosti vykonávať požadované postupy, pokiaľ nie sú jasne odporúčené v návode na obsluhu alebo publikované v servisnej príručke. V opačnom prípade vystavíte svoj život a životy druhých nebezpečenstvu.
- V miestnosti, kde má byť sušička inštalovaná, nesmú byť uzamykatelné, posuvné alebo otočné dvere, ktoré by mohli blokovať otváranie plniacich dvierok sušičky.
- Nainštalujte sušičku na miestach vhodných pre domáce použitie. (Kúpeľňa, uzavretý balkón, garáž atď.)
- Dbajte na to, aby domáce zvieratá nevliezli do sušičky. Pred použitím skontrolujte vnútro sušičky.
- Nikdy sa neopierajte o plniace dvere sušičky keď sú otvorené, nakoľko môžu spadnúť.
- Okolo sušičky sa nesmú hromadiť vlákna.

# Dôležité pokyny pre bezpečnosť a životné prostredie

## 1.2 Montáž nad práčkou

- Pri inštalácii sušičky nad práčkou použite medzi dvoma strojmi upevňovacie zariadenie. U upevňovacie zariadenie musí byť inštalované autorizovaným servisom.
- Celková hmotnosť práčky a sušičky - plne naložených - ak sú umiestnené jedna na druhej dosahuje približne 180kg. Umiestnite spotrebiče na pevnú podlahu, ktorá má dostatočnú únosnosť!



Práčka nesmie byť umiestnená na sušičke. Pri inštalácii vašej práčky venujte pozornosť vyššie uvedeným varovaniam.

### Inštalačná tabuľka pre práčku a sušičku

Hĺbka sušičky	Hĺbka práčky						
	62cm	60 cm	54 cm	50 cm	49 cm	45 cm	40 cm
54 cm	Môže byť inštalovaná	Môže byť inštalovaná	Môže byť inštalovaná	Môže byť inštalovaná	Môže byť inštalovaná	Môže byť inštalovaná	Nemôže byť inštalovaná
60 cm	Môže byť inštalovaná	Môže byť inštalovaná	Môže byť inštalovaná	Môže byť inštalovaná	Môže byť inštalovaná	Nemôže byť inštalovaná	Nemôže byť inštalovaná

# Dôležité pokyny pre bezpečnosť a životné prostredie

## 1.3 Zaužívaný účel použitia

- Sušička je určená pre domáce použitie. Nie je vhodná pre komerčné využitie a nesmie byť používaná mimo svojho zaužívaného účelu použitia.
- Používajte sušičku iba na sušenie prádla, ktoré je príslušne označené.
- Výrobca sa zrieka akejkoľvek zodpovednosti z dôvodu nesprávneho používania alebo prepravy.
- Životnosť vami zakúpenej sušičky je 10 rokov. Počas tohto obdobia budú k dispozícii originálne náhradné diely pre riadne používanie sušičky.

## 1.4 Bezpečnosť detí

- Obalové materiály sú nebezpečné pre deti. Uchovávajte obalové materiály mimo dosahu detí.
- Elektrické výrobky sú nebezpečné pre deti. Udržujte deti mimo dosahu spotrebiča, keď je v prevádzke. Nedovoľte im hrať sa so sušičkou. Použite detskú poistku pre zabránenie deťom manipulovať so sušičkou.



Detský zámok je na ovládacom paneli. (Pozri Detská poistka)

- Udržujte plniace dvierka zatvorené, aj keď sušička nie je v prevádzke.

# Dôležité pokyny pre bezpečnosť a životné prostredie

## 1.5 Súlad so smernicou WEEE a Odstránenie odpadov výrobku

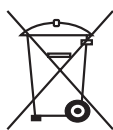

Tento výrobok neobsahuje škodlivé a zakázané látky, ktoré sú špecifikované v “Smernici o odpade z elektrických a elektronických zariadení”, ktorú vydalo Ministerstvo životného prostredia a urbanizácie Tureckej republiky. Je tiež v súlade so smernicou WEEE.

Tento produkt bol vyrobený z vysoko kvalitných súčiastok a materiálov, ktoré sú recyklovateľné a znovu použiteľné. Preto nevyhadzujte výrobok na konci jeho životnosti s domácimi ani ostatnými odpadmi. Odneste ho do zberného centra pre recykláciu elektrických a elektronických zariadení. Pre informácie o najbližších zberných strediskách sa prosím obráťte na miestne úrady. Pomáhajú chrániť životné prostredie a prírodné zdroje recykláciou použitých výrobkov. Pre bezpečnosť detí, pred likvidáciou produktu odrežte napájací kábel a znefunkčnite blokovací mechanizmus dverí, ak existuje, aby bol nefunkčný.

## 1.6 V súlade s Obmedzením používania niektorých nebezpečných látok v elektronických a elektrických zariadeniach

Tento produkt bol zakúpený v súlade so smernicou o odpadoch z elektrických a elektronických zariadení EÚ (2011/65/EÚ). Neobsahuje žiadne nebezpečné alebo zakázané materiály špecifikované smernicou.

## 1.7 Informácie o balení

Obalové materiály výrobku sú vyrobené z recyklovateľných materiálov v súlade s našimi národnými predpismi pre životné prostredie. Nevyhadzujte obalové materiály spolu s domácimi alebo inými odpadmi. Vezmite ich do zberných miest pre obalové materiály určené miestnymi orgánmi.

Pre získanie viac informácií o produkte prosím, navštívte nasledujúcu webovú stránku.

**<http://www.beko.com>**

# Dôležité pokyny pre bezpečnosť a životné

## prostredie

### 1.8 Technické špecifikácie



SK

Výška (Min. / Max.)	84,6 cm / 86,6 cm*
Šírka	59,5 cm
Hĺbka	54 cm
Kapacita (max.)	7 kg**
Čistá hmotnosť (používanie predných plastových dverí)	46,5 kg
Čistá hmotnosť (používanie predných sklenených dverí)	48,5 kg
Napätie	Pozrite typový štítok***
Menovitý vstup napájania	
Kód modelu	

\* Min výška: Výška so zatvorenými nastaviteľnými nožičkami.  
Max. výška: Výška s nastaviteľnými nožičkami otvorenými na maximum.

\*\* Hmotnosť suchého prádla pred praním.

\*\*\* Pre umiestnenie typového štítku na sušičke pozri časť.

	Technické špecifikácie sušičky sú predmetom špecifikácií bez predchádzajúceho upozornenia za účelom zlepšenia kvality výrobku.
	Obrázky uvedené v tejto príručke sú schematické a nemusia presne zodpovedať produktu.
	Hodnoty uvedené na značkách na sušičke alebo v iných publikáciách sprievodnej dokumentácie sušičky boli získané v laboratóriu v súlade s príslušnými normami. V závislosti na prevádzkových a okolitých podmienok sušičky, sa tieto hodnoty môžu líšiť.



## 2 Váš sušič

### 2.1 Obsah balenia

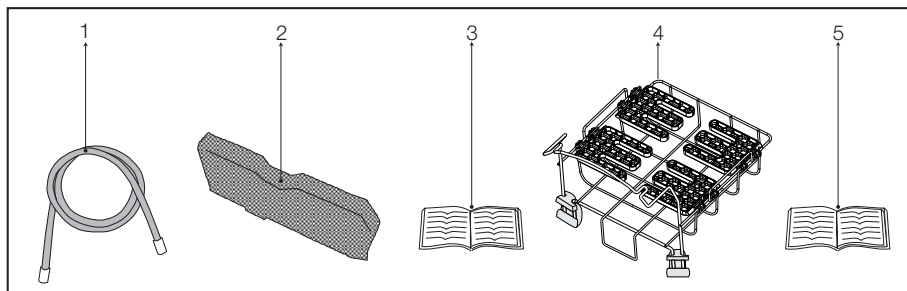

1. Hadica výpustky vody\*
2. Náhradná hubka filtračnej zásuvky\*
3. Návod na použitie
4. Sušiaci košík\*
5. Uživatelská príručka pre sušiaci košík\*

\* Môže byť dodávaný pre Váš spotrebič v závislosti od modelu.

### 3 Inštalácia

Predtým, než zavoláte najbližší autorizovaný servis pre inštaláciu sušičky, uistite sa, že elektrická inštalácia a odvod vody je vhodný a v súlade s návodom na použitie. **(pozri 3.3 Pripojenie k odpadu a 3.5 Elektrické pripojenie)** Ak nie sú vhodné, obráťte sa na kvalifikovaného elektrikára a technika pre vykonanie potrebných opatrení.



Príprava miesta pre umiestnenie sušičky, ako aj elektrickej montáže a montáže odpadových vôd je zodpovednosťou zákazníka.



Pred inštaláciou vizuálne skontrolujte či sušička nie je poškodená. Ak je sušička poškodená, neinštalujte ju. Poškodené výrobky sú bezpečnostným rizikom.



Pred začatím používania Vašej sušičky počkajte 12 hodín.

### 3.1 Vhodné umiestnenie

inštaláciou inštalujte sušičku na stabilný a rovný povrch.

Sušička je ťažká. Nepohybujte s ňou sami

- Sušičku používajte v dobre vetranom a bezprašnom prostredí.
- Medzeru medzi sušičkou a podlahou neznižujte materiálmi, ako sú koberce, dosky a tkanice.
- Nezakrývajte ventilačné mriežky sušičky.
- V miestnosti, kde má byť sušička inštalovaná, nesmú byť uzamykateľné, posuvné alebo otočné dvere, ktoré by mohli blokovať otváranie plniacich dvierok sušičky.
- Po inštalácii sušičky ju ponechajte na rovnakom mieste, kde boli vytvorené jej pripojenia. Pri inštalácii sušičky sa uistite, že jej zadná stena sa ničoho nedotýka (kohútik, zásuvka, atď).
- Umiestnite sušičku vo vzdialenosti najmenej 1 cm od okrajov ostatného nábytku.
- Sušičku prevádzkujte pri teplotách od +5°C a +35°C. Ak prevádzkové podmienky spadajú mimo tohto rozsahu, prevádzka sušičky bude mať nepriaznivý vplyv, a môže dôjsť k jej poškodeniu.
- Zadný povrch sušičky musí byť umiestnený oproti steny.



Nepoložte sušičku na napájací kábel.

### 3.2 Odstránenie zostavy pre bezpečnú prepravu



Pred prvým použitím sušičky Odmontujte zostavu pre bezpečnú prepravu.

- Otvorte plniace dvierka.
- Vo vnútri bubna je nylonový sáčok, ktorý obsahuje kusy polystyrénu Uchopte ho za jeho časť označenej XX XX.
- Vytiahnite nylón smerom od seba a vyberte zostavu pre bezpečnú prepravu.

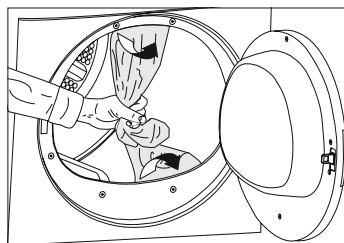

Uistite sa, že žiadna časť zostavy pre bezpečnú prepravu nezostala vo vnútri bubna.

### 3.3 Pripojenie k odpadu

U výrobkov vybavených kondenzačnou jednotkou sa voda počas cyklu sušenia hromadí v zásobníku vody. Nahromadenú vodu vypustíte po každom cykle sušenia. Nahromadenú vodu môžete vypustiť priamo do odtoku cez odtokovú hadicu ktorá sa dodáva so spotrebičom namiesto toho, aby ste pravidelne vylievali vodu zhromaždenú v zásobníku na vodu.

#### Pripojenie odtokovej hadice

- 1-2** Ručne zatiahnite hadicu za sušičku, aby ju bolo možné ju odpojiť od miesta, kde je pripojená. Na odstránenie hadice nepoužívajte žiadne nástroje.
- 3** Pripojte jeden koniec odtokovej hadice dodávanej so sušičkou do prípojného bodu, z ktorého ste v predchádzajúcom kroku odstránili hadicu spotrebiča.
- 4** Pripojte druhý koniec odtokovej hadice priamo do odpadu alebo do umývadla.

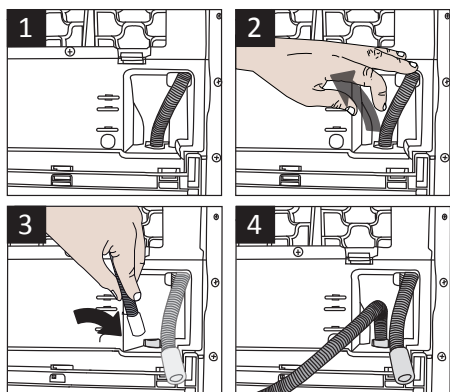

	Hadicu pripojte bezpečným spôsobom. Vaša vypúšťacia hadica sa zaplaví ak hadica počas vypúšťania vody vypadne z jej držiaka.
	Odtokovú hadicu pripojte do výšky maximálne 80 cm.
	Uistite sa, že hadica odtoku vody nie je zašľapnutá a nie je zakliesnená medzi odtokom a strojom.

### 3.4 Nastavenie nožičiek

- Pre zabezpečenie, aby sušička pracovala tichšie a bez vibrácií, musí byť nastavená do úrovne a vyvážená na svojich nohách. Vyrovnajte spotrebič nastavením jeho nôh.
- Otočte nohy doľava alebo doprava, kým sa sušička dostane do vodorovnej polohy.

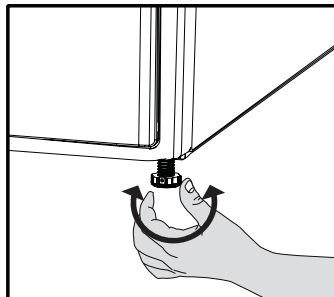

	Nikdy neodskrutkujte nastaviteľné nohy ich uloženia.
--	--

### 3.5 Elektrické pripojenie

Pre konkrétne pokyny pre pripojenie k elektrickej sieti vyžadovaných počas inštalácie (pozri 1.1.1 Elektrická Bezpečnosť)

### 3.6 Preprava sušičky

Pred prepravou sušičku odpojte.

Vypustite všetku vodu, ktorá zostala v sušičke. Ak bolo vykonané priame pripojenie do odpadu, odstráňte prípojné hadice.

	Odporúčame prenášať sušičku vo zvislej polohe. V prípade, ak nie je možné preniesť spotrebič vo zvislej polohe, odporúčame jeho naklonenie smerom na pravú stranu pri pohľade spredu.
--	---

### 3.7 Upozornenie na zvuky



Je normálne počuť kovový zvuk od kompresora počas prevádzky.

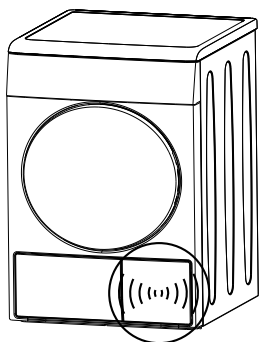

Voda zhromaždená počas prevádzky je čerpaná do zásobníka vody. Je normálne počuť hluk čerpania počas tohto procesu.

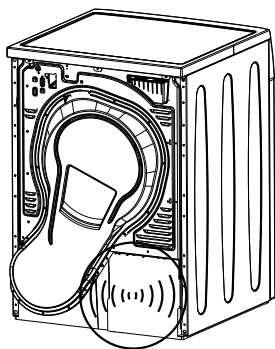

### 3.8 Výmena osvetľujúcej lampy

Pre prípad potreby je vo Vašej sušičke použitá svetelná lampa

Ak chcete vymeniť žiarovku/LED používanú pre osvetlenie vašej sušičky, obráťte sa na autorizovaný servis.

Lampa(y) používané v tomto zariadení nie sú vhodné pre osvetlenie miestností v domácnosti. Zamýšľaný účel tohto svetidla je pomôcť užívateľovi umiestniť bielizeň v sušičke komfortným spôsobom.

## 4 Príprava

### 4.1 Prádlo vhodné pre sušenie v sušičke

Vždy dodržiavajte pokyny uvedené na etiketách odevu. Sušte len prádlo s etiketou informujúcou o tom, že je vhodné pre sušenie v sušičke a uistite sa, že ste vybrali vhodný program.

SYMBOLY PRANIA BIELIZNE																					
	Symbole pre sušenie		Vhodné pre sušičku		Nežehliť		Jemné/citlivé sušenie		Nesušte v sušičke		Nesušte		Nečistite za sucha								
	Nastavenia sušenia		Pri ľubovoľnej teplote		Pri vysokej teplote		Pri strednej teplote		Pri nízkej teplote		Bez zahrievania		Sušte vyvosením		Sušte položením		Vyveste mokré na vysušenie		Sušte položením do tieňa		Možnosť čistenia za sucha
	Žehlička -					Žehlenie pri vysokej teplote		Žehlenie pri strednej teplote		Žehlenie pri nízkej teplote		Nežehlite		Žehlite bez naparovania							
	Sušenie alebo para																				
	Maximálna teplota					200 °C		150 °C		110 °C											

### 4.2 Prádlo nevhodné pre sušenie v sušičke



vlnené, hodvábné odevy, jemné a hodnotné látky, vzduchotesné kusy a tylové závesy nie sú vhodné pre strojové sušenie.

### 4.3 Príprava prádla pre sušenie

- Prádlo po praní môže byť navzájom zamotané. Oddel'te jednotlivé položky prádla pred ich vložením do sušičky.
- Sušte oblečenie s kovovými doplnkami, ako sú zipsy, naruby.
- Zatiahnite zipsy, zapnite háčiky, spony a gombíkové rady.

### 4.4 Čo urobiť pre úsporu energie

Nasledujúce informácie vám pomôžu používať sušičku ekologicky a úsporne.

- Pri praní zmykajte prádlo najvyššou možnou rýchlosťou. To znamená, že doba sušenia sa skrátí a spotreba energie sa zníži.
- Roztried'te prádlo v závislosti od jeho typu a hrúbky. Sušte rovnaký typ prádla spoločne. Napríklad tenké utierky a obrusy uschnú skôr ako husté utierky.
- Postupujte podľa pokynov pre výber programu v užívateľskej príručke.
- Neotvárajte vkladacie dverka sušičky počas sušenia, ak to nie je nutné. V prípade potreby opatrne otvorte vkladacie dverka a nenechajte ich otvorené po dlhú dobu.
- Nepri dávajte mokré prádlo, keď je sušička v prevádzke
- Pred alebo po každom cykle sušenia vyčistite filter na textilné vlákna. **(Vid. 6.1 Čistenie filtra na textilné vlákna / Vnútrotný povrch plniacich dverok)**

## Príprava

- Pravidelne čistite filtračnú zásuvku vždy keď sa zobrazí Výstražný symbol čistenia filtračnej zásuvky alebo po každých 5 cykloch sušenia. (Vid. **6.4 Čistenie zásuvky filtra**)
- Počas sušenia vetrajte miestnosť, kde sa sušička nachádza.

### 4.5 Správne množstvo naloženia

Postupujte podľa pokynov v časti "Voľba programu a tabuľka spotreby". Nevkladajte viac ako je hodnota kapacity uvedená v tabuľke.

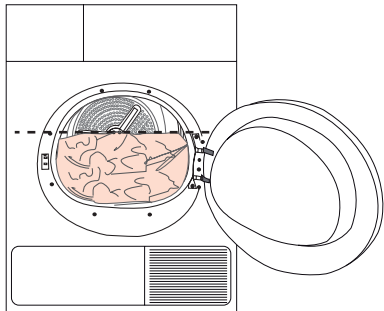

Neodporúča sa naložiť do sušičky prádlo presahujúce úroveň uvedenú na obrázku. Ak je spotrebič preťažovaný, výkon sušenia sa zhorší. Okrem toho, môže dôjsť k poškodeniu sušičky a prádla.

Nasledujúce hodnoty sú uvedené ako príklady.

Prádlo	Približné hmotnosti (g)*
Bavlnené postelné obliečky (dvojité)	1500
Bavlnené postelné obliečky (jednoduché)	1000
Bavlnené postelné obliečky (jednoduché)	500
Prestieradlá (dvojité)	350
Prestieradlá (jednoduché)	700
Čajové obrúsky	250
Osušky	100
Uteráky na ruky	700
Blúzky	350
Bavlnené košele	150
Košele	300
Bavlnené šaty	200
Šaty	500
Rifle	350
Vreckovky (10 ks)	700
Tričká	100
	125

\* Hmotnosť suchého prádla pred praním.

## 5 Prevádzka spotrebiča

### 5.1 Ovládací panel

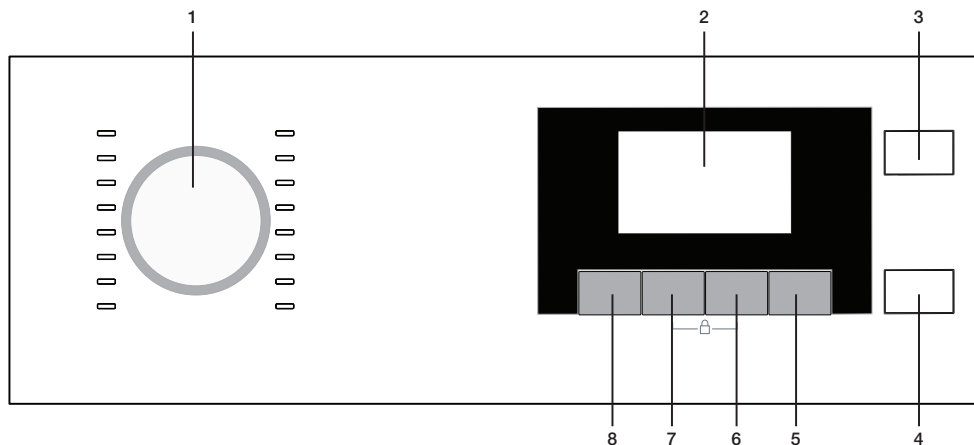

1. Tlačidlo pre voľbu programu
2. Displej
3. Tlačidlo Zapnutia - Vypnutia
4. Tlačidlo Štart - Pohotovostný režim
5. Tlačidlo Koncového času
6. Tlačidlo pre nastavenie časových programov
7. Tlačidlo úrovne zvukovej signalizácie
8. Tlačidlo pre nastavenie voľby úrovne suchosti

### 5.2 Symboly na obrazovke

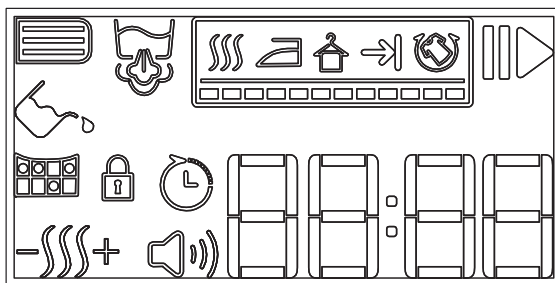

- |   |                                 |
|---|---------------------------------|
| Symbol úrovne bzučiaka                      | Suché do skrine                 |
| Výstražný symbol Čistenia zásuvky s filtrom | Výstražný symbol Detská poistka |
| Výstražný symbol čistenia filtra            | Koniec cyklu                    |
| Výstražný symbol vodnej nádrže              | Zábрана proti pokrčeniu         |
| Symbol Štart/Podržať                        | Čas ukončenia                   |
| Symbol para                                 | Indikátor zostávajúceho času    |
| Úroveň suchosti                             |                                 |
| Suché pre žehlenie                          |                                 |

\* Zobrazený čas označuje zostávajúci čas do konca cyklu a táto doba sa mení podľa vlhkosti bielizne.

## Prevádzka spotrebiča

### 5.3 Príprava sušičky

Zapojte bubnovú sušičku do elektrickej siete

Otvorte dvere spotrebiča.

Mierne voľne vložte bielizeň do bubna.

Zatlačením zatvorte dvere.

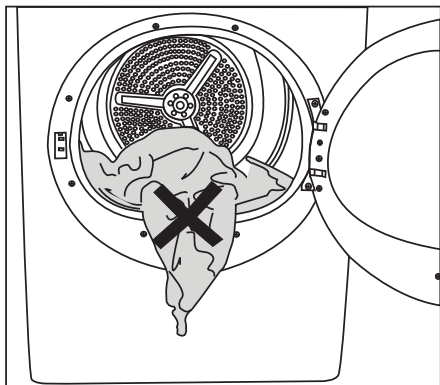

Uistite sa, že nie je nič medzi dverami a spotrebičom pri zatváraní dverí.

Stlačte a podržte tlačidlo **On/Off/Cancel** po dobu 1 sekundy.

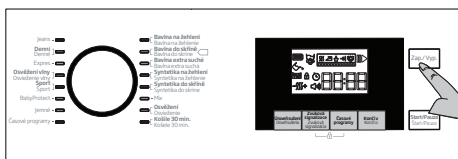

- Pred prvým použitím sušičky bude použitý deklarovaný program (skriňovo suchá bavlna).



Program sa nespustí okamžite len stlačením tlačidla **On/Off/Cancel**. Spustíte program stlačením tlačidla **On/Off/Cancel** po voľbe programu.

### 5.4 Voľba programu

Vaša sušička na bielizeň má 16 rôznych programov.

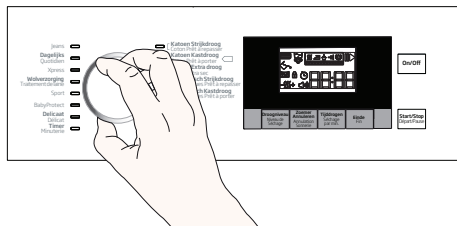

- Zvoľte požadovaný program otočením gombíka Voľby programu.
- Zobrazený graf Voľby programu a spotreby je založený na triedení podľa preferencií väčšiny užívateľov.



## 5.5 Graf Voľby programu a spotreby

Programy	Definícia programov	Kapacita (kg)*	Cyklus žmýkania práčky (rpm)	Doba sušenia (min)
Bavlna do skrine	S týmto programom môžete sušiť vašu bavlnenú bielizeň. (Tričká, nohavice, pyžamá, detské oblečenie, spodné prádlo, plachty, atď.) Svoju bielizeň môžete uložiť do skrine bez žehlenia.	7	1000	174
Bavlna na žehlenie	S týmto programom môžete sušiť do vlhka bavlnenú bielizeň, ktorá sa bude žehliť, pre uľahčenie žehlenia. (Košeľe, trička, obrusy, atď.)	7	1000	139
Bavlna extra suchá	S týmto programom môžete sušiť hustú bavlnenú bielizeň, ako sú napríklad uteráky, postelňa bielizeň a župany. Prádlo môžete dať do skrine bez žehlenia.	7	1000	184
Syntetika do skrine	S týmto programom môžete sušiť vašu syntetickú bielizeň. (Košeľe, trička, spodnú bielizeň, obrusy, atď.) Svoje bielizeň môžete uložiť do skrine bez žehlenia.	3,5	800	70
Syntetika na žehlenie	S týmto programom môžete sušiť do vlhka syntetickú bielizeň, ktorá sa bude žehliť, pre uľahčenie žehlenia. (Košeľe, trička, obrusy, atď.)	3,5	800	59
Jeans	S týmto programom môžete sušiť džínsové nohavice, sukne, košeľe alebo kabáty.	4	1200	125
Sport	Použite na sušenie bielizne vyrobenej z bavlny, syntetických látok alebo zmiešanej tkaniny.	4	1000	110
Expres	Tento program môžete použiť pre sušenie bavlneného prádla, ktoré ste žmýkali pri vysokých rýchlostiach vo vašej práčke. Vysuší 1 kg bavlnenej bielizne (3 košeľe / 3 trička) za 60 minút.	1	1200	60
Mix	Použitie pre spoločné sušenie bezfarebnej syntetickej a bavlnenej bielizne.	4	1000	120
Košeľe 30 min.	Použite tento program, pre prípravu 2 košiel na žehlenie do 30 minút.	0,5	1200	30
Denné	Program používaný pre každodenné sušenie bavlnenej a syntetickej bielizne a trvá 110 minút.	4	1000	110
BabyProtect	Program používaný pre detské oblečenie s označením povolenia sušenia na jeho štítku.	3	1000	90
Jemné	Môžete sušiť svoju jemnú bielizeň vhodnú do sušičky prádla alebo bielizeň pre ktoré sa odporúča ručné pranie (hodvábne blúzky, jemnú spodnú bielizeň) pri nízkych teplotách.	2	600	50

## Prevádzka spotrebiča

Programy	Definícia programov	Kapacita (kg)*	Cyklus žmýkania práčky (rpm)	Doba sušenia (min)
Osvieženie vlny	Použite tento program na prevetrávanie a zmäkčenie vlnenej bielizne, ktorú je možné prať v práčke. Nepoužívajte na úplné vysušenie bielizne. Po skončení programu bielizeň ihneď vyberte a prevetrajte.	1.5	600	8
Osvieženie	Vetrajte po dobu 10 minút, bez fúkania horúceho vzduchu. Prostredníctvom tohto programu môžete prevetrať bavlnené oblečenie a spodnú bielizeň, ktorá bola uzavretá po dlhú dobu a odstránite z nich zápach.	-	-	10
Časové programy	Môžete vybrať od 10 minútový až 160 minútový časový program pre dosiahnutie požadovanej konečnej hladiny sušenia s nízkou teplotou. Pomocou tohto programu, sušička suší po nastavenú dobu bez ohľadu na úroveň vysušenia bielizne.	-	-	-

\* Hmotnosť suchého prádla pred práním



Po ukončení programu pro zabránění pomačkání Vašeho jemného prádla, své prádlo okamžitě vyjměte a pověste ji.

Hodnoty spotreby energie				
Programy	Náplň (kg)	Rýchlosť odstreďovania práčky (ot/min)	Približné množstvo zvyšnej vlhkosti	Hodnota spotreby energie kWh
Bavlnené a ľanové tkaniny Suché na oblečenie*	7	1000	% 60	1,70
Bavlnené tkaniny Suché na žehlenie	7	1000	% 60	1,3
Syntetické oblečenie pripravené na nosenie	3,5	800	% 40	0,59
Príkion vo vypnutom stave pre štandardný bavlnový program pri plnom zaťažení, PO (W)				0,1
Príkion pri ponechaní v zapnutom stave pre štandardný bavlnový program pri plnom zaťažení, PL (W)				1,0
Obsahuje fluórovane sklenikové plyny, na ktoré sa vzťahuje Kjótsky protokol. Hermeticky uzavretá. R134a / 0,350kg				



„Program skriňovo suchá bavlna“ používaný pri plnom a čiastočnom zaťažení je štandardný sušiaci program, pre ktorý prislúchajúce informácie na etikete a informačnom liste uvádzajú, že tento program je vhodný pre sušenie obvyklého vlhkeho bavlneného prádla a jedná sa o najúčinnjší program pre bavlnu z hľadiska spotreby energie.



Pro lepší výsledky z programů sušení, vaše prádlo je třeba vyprat vhodným programem v pračce a vyždímat na doporučené rychlosti ždímnání.



Na konci programu může zůstat košile mírně vlhká. Doporučujeme, abyste košile nenechávali v sušičce na prádlo.

\*\* : Štandardný program s energetickým štítkom (EN 61121: 2012)

Všetky hodnoty uvedené v grafe boli stanovené podľa normy EN 61121:2012. Hodnoty spotreby sa môžu líšiť od hodnôt v grafe v závislosti na type prádla, spôsobe žmýkania, okolitých podmienok a zmenách v napätí.

# Prevádzka spotrebiča

## 5.6 Pomocné funkcie

### Zvukové varovanie

🔊 Pri ukončení programu spotrebič vydá varovný zvukový signál. Ak chcete nastaviť hlasitosť zvuku, použite tlačidlo Úroveň hlasitosti varovania.

**i** Úroveň hlasitosti môžete zmeniť pred spustením programu alebo aj v priebehu spustenia programu.



**Úroveň hlasitosti nízka**



**Úroveň hlasitosti vysoká**

### Nastavenie úrovne suchosti

🌀 Tlačidlo Nastavenia úrovne suchosti sa používa pre nastavenie požadovanej úrovne suchosti. Doba trvania programu sa môže meniť v závislosti na voľbe.

**i** Túto funkciu môžete aktivovať iba pred začatím programu.

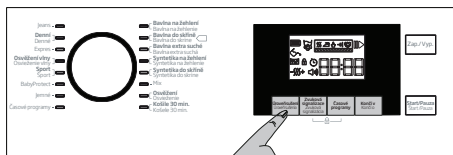

**Úroveň sušenia vlhká**



**Úroveň sušenia normál**



**Úroveň sušenia extra**

## Prevádzka spotrebiča

### 5.9 Výstražné symboly



Výstražné symboly sa môžu líšiť v závislosti na modeli vášho spotrebiča.

#### Čistenie filtra na vlákna

Ak je program ukončený, zapne sa výstražný symbol pre čistenie filtra.



Pre podrobné informácie, pozri kapitolu 6 Údržba a čistenie.



Ak symbol čistenia filtra nepretržite bliká, pozri kapitolu 7 Riešenie problémov.

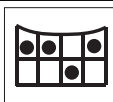

#### Vyprázdnenie nádržky na vodu

Ak je program ukončený, zapne sa výstražný symbol pre vyprázdnenie nádržky na vodu.



Pre podrobné informácie, pozri kapitolu 6 Údržba a čistenie.

Ak sa nádržka na vodu zaplní v priebehu spusteného programu, začne blikáť výstražný symbol a spotrebič prejde do pohotovostného režimu. V takom prípade vyprázdňte zásobník na vodu a spustíte program stlačením tlačidla Štart / Pohotovostný režim. Výstražný symbol sa vypne a program bude pokračovať.



#### Čistenie zásuvky filtra

V pravidelných intervaloch bude blikáť výstražný symbol pre pripomenutie že je potrebné vyčistiť zásuvku filtra.



Pre podrobné informácie, pozri kapitolu 6 Údržba a čistenie.



#### Kryt nakladania je otvorený

Ak je počas doby sušenia otvorený kryt vkladania do sušičky zapne sa symbol pohotovostného režimu a symbol priebehu programu začne blikáť.

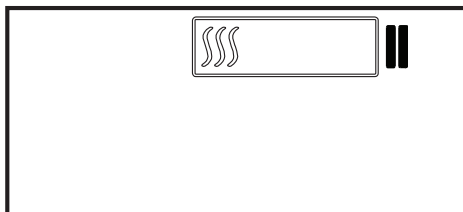

#### Čas ukončenia

Použitím funkcie Koncový čas môžete oddialiť koniec programu po dobu až 24 hodín.



- Otvorte plniace dverka a vložte bielizeň.
- Zvoľte program sušenia, cyklus odstreďovania a v prípade potreby ďalšie funkcie.
- Stlačte tlačidlo pre výber koncového času a nastavte požadovanú dobu oneskorenia. Zapne sa symbol Konečného času. (Pri stlačení a podržaní tlačidla Konečného času pokračuje non-stop).
- Stlačte tlačidlo Štart / Pohotovostný režim. Začne sa odpočítavanie Konečného času a zapne sa symbol Štartu. Znak "⌚" v strede zobrazovaného časového oneskorenia bude blikáť.

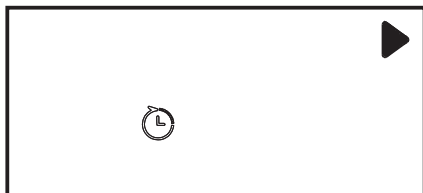

V priebehu Konečného času môžete pridať alebo odstrániť bielizeň. Na konci odpočítavania sa symbol Konečného času vypne, spustí sa sušenie a zobrazí sa trvanie programu. Zobrazovaný čas je celková doba sušenia a koncový čas.

## Prevádzka spotrebiča

### Zmena Koncového času

Ak chcete zmeniť dobu Koncového času počas odpočítavania:

Pre prerušenie programu stlačte tlačidlo **On/Off/Cancel** po dobu 3 sekúnd. Zapnite zariadenie znovu a opakujte postup Nastavenia oneskorenia na dobu, ktorú si prajete.

- Pri prvom zapnutí Vášho spotrebiča, sa zapne deklarovaný program (Program sušenia bavlny do skrine).

### Zrušenie funkcie Koncového času

Ak chcete zrušiť odpočítavanie Koncového času a okamžite spustiť program:

Pre prerušenie programu stlačte tlačidlo **On/Off/Cancel** po dobu 3 sekúnd.

- Stlačte tlačidlo **On/Off/Cancel** pre spustenie v predchádzajúcich zvoleného programu.

## 5.10 Spustenie programu

- Pre spustenie programu stlačte tlačidlo ▶ Štart / Pohotovostný režim.

Pre oznámenie spustenia programu sa zapne symbol Spustenia, oddeľovač ":" v strede zostávajúceho času začne blikať. Rozsvieti sa Symbol priebehu programu.

## 5.11 Stav priebehu programu

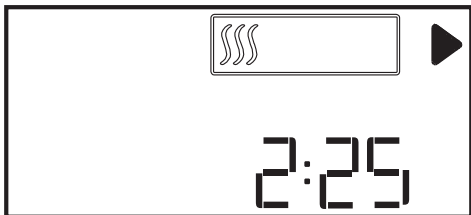

## 5.12 Detský zámok

Spotrebič je vybavený detskou poistkou, ktorá zabraňuje aby bol priebeh programu prerušený stlačením tlačidiel počas prevádzky. Pre aktiváciu detského zámku:

- Stlačte a podržte časové programy a zvukové výstražné tlačidlá po dobu 3 sekúnd.
- Keď je aktivovaná detská poistka, na obrazovke sa rozsvieti symbol zámku.

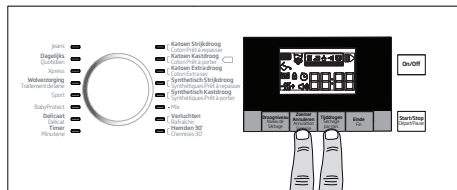

- Keď je aktivovaná detská poistka, všetky tlačidlá na paneli okrem tlačidla On/Off/Cancel a Detský zámok sú deaktivované.
- Keď je aktivovaná detská poistka, symboly indikátora sa nezmenia ak sa zmení pozícia Tlačidla pre výber programu. Keď sa Tlačidlo pre výber programu otočí a stlačia sa funkčné tlačidlá, na obrazovke začnú blikať písmená "CL".



- Pre možnosť spustenia nového programu po súčasnom programe a možnosti zasahovania do súčasného programu je potrebné Detský zámok deaktivovať.

### Pre aktiváciu detského zámku:

- Stlačte a podržte tlačidlo Detskej poistky po dobu 3 sekúnd.
- Ak sa spotrebič vypne a zapne tlačidlom **On/Off/Cancel**, Detská poistka sa deaktivuje.

## Prevádzka spotrebiča

### 5.13 Zmena programu po jeho spustení





Následne po spustení spotrebiča môžete zmeniť program, ktorý ste vybrali pre sušenie svojej bielizne na iný program.

- Napríklad, pre výber programu Extra suché namiesto Suché pre žehlenie, ukončíte program stlačením tlačidla Štart / Pohotovostný režim.
- Pomocou gombíka pre voľbu programu si vyberte program Extra suché.
- Pre spustenie programu stlačte tlačidlo Štart / Pohotovostný režim.

### Pridávanie a odoberanie prádla počas pohotovostného režimu

Ak chcete pridať / odstrániť bielizeň po spustení programu sušenia:

- Pre prepnutie spotrebiča do pohotovostného režimu stlačte tlačidlo Štart / Pohotovostný režim. Proces sušenia sa zastaví.
- Kým je spotrebič v pohotovostnom režime, otvorte nakladacie dverka, a po odobratí alebo pridaní bielizne dverka zatvorte.
- Pre spustenie programu stlačte tlačidlo Štart / Pohotovostný režim.

	Pridanie bielizne po spustení operácie sušenia môže spôsobiť, že sušená bielizeň vo vnútri spotrebiča sa pomieša s mokrou bielizňou a po ukončení operácie zostane bielizeň vlhká.
	Pridanie alebo vybratie prádla počas sušenia môžete opakovať toľkokrát, koľkokrát budete chcieť. Ale tento proces bude trvale prerušovať proces sušenia a spôsobí predĺženie trvania programu a zvýšenie potreby energie. Z toho dôvodu sa odporúča pridať bielizeň pred začatím programu.
	Ak je nový program vybraný zmenou polohy gombíka voľby programu, kým je váš spotrebič v pohotovostnom režime, aktuálne bežiaci program sa skončí a na obrazovke sa zobrazí infoemácia o novom programe.
	<b>VÝSTRAHA:</b> Nedotýkajte sa vnútorného povrchu bubna pri pridávaní alebo vyberaní prádla, kým prebieha program. Povrch bubna je horúci.

### 5.14 Zrušenie programu

Ak chcete program zrušiť a ukončiť operáciu sušenia z akéhokoľvek dôvodu po spustení spotrebiča, stlačte tlačidlo **On/Off/Cancel** po dobu 3 sekúnd.







**VÝSTRAHA:** Ak zrušíte program počas prevádzky stroja, vo vnútri spotrebiča môže byť vysoká teplota, na ochladenie spustíte program ventilácie.

### 5.15 Ukončenie programu

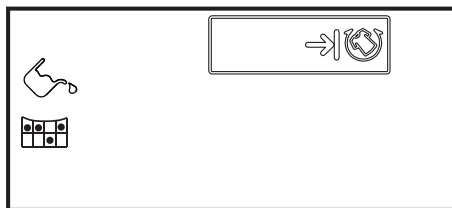
Keď sa program ukončí, na indikátore programu zapnú sa symboly Čistenie Filtra na vlákna a Výstražný symbol vodnej nádrže. Je možné otvoriť vkladacie dverka a spotrebič bude pripravený na druhé spustenie.

Pre vypnutie sušičky stlačte tlačidlo **On/Off/Cancel**.



	Ak po ukončení programu zo spotrebiča nie je vybraté prádlo, funkcia pre zabránenie pokrččeniu aktivuje 2 hodinový Program pre zabránenie pokrččeniu.
	Po každom sušení vždy vyčistite filter na textilné vlákna. Vid' <b>6.1 Čistenie filtra na textilné vlákna / Vnútrotný povrch plniacich dvierok</b>
	Po každom sušení vyprázdňte nádržku na vodu. Vid' <b>6.3 Vypúšťanie zásobníka na vodu</b>

## 6 Údržba a čistenie

Životnosť výrobu sa predlží a časté problémy sa znížia, ak spotrebič bude čistený v pravidelných intervaloch.

### 6.1 Čistenie filtra na textilné vlákna / Vnútrotný povrch plniacich dvierok

Textilné vlákna a šmuhy uvoľnené z prádla do vzduchu počas sušenia sa zhromažďujú vo filteri na textilné vlákna



Takéto vlákna a nečistoty sa všeobecne vytvárajú pri nosení a praní.



Vždy po každom sušení vyčistíte filter na textilné vlákna a vnútrotné povrchy dvierok.



Držiak filtra na textilné vlákna môžete vyčistiť vysávačom.

Čistenie filtra na textilné vlákna:

- Otvorte plniace dvierka.
- Vyberte filter na textilné vlákna ťahom nahor a otvorte filter na textilné vlákna.
- Vyčistite vlákna, šmuhy a bavlnené nečistoty ručne alebo mäkkou handrou.
- Zatvorte filter na textilné vlákna a umiestnite ho späť na jeho miesto.

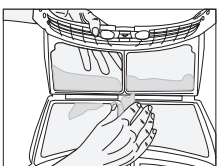
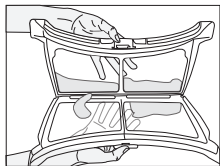
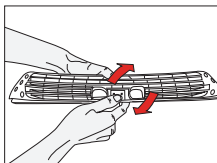
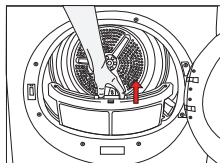

- Po určitej dobe používania zariadenia sa na filtračných póroch môže usadiť vrstva, ktorá môže spôsobiť upchatie filtra. Odstráňte vrstvu, ktorá sa vytvorila na povrchu filtra na textilné vlákna a filter premýje teplou vodou. Pred jeho spätným uložením filter na textilné vlákna úplne vysušte.

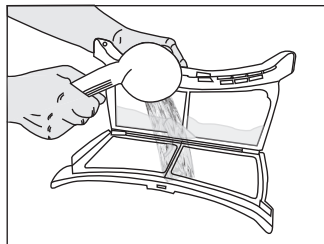

- Vyčistíte celý vnútrotný povrch plniacich dvierok a tesnenie plniacich dvierok mäkkou vlhkou handričkou.

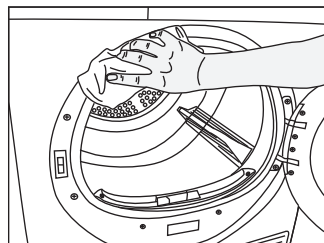
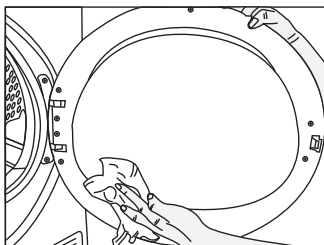

## Údržba a čistenie

### 6.2 Čistenie snímača

V sušičke sa nachádza snímač vlhkosti pre zistenie, či je prádlo suché alebo nie.

Čistenie snímačov:

- Otvorte plnacie dvere sušičky.
- Nechajte spotrebič vychladnúť, pokiaľ je ešte horúca v dôsledku procesu sušenia.
- Utrite kovové povrchy senzora mäkkou handričkou, navlhčenou do octu a osušte ich.



Kovové povrchy senzorov vyčistite 4 krát ročne.



Pri čistení kovových povrchov senzorov nepoužívajte kovové nástroje .



Na čistenie nikdy nepoužívajte rozpúšťadlá, čistiace prostriedky alebo podobné látky z dôvodu nebezpečenstva požiaru a výbuchu!

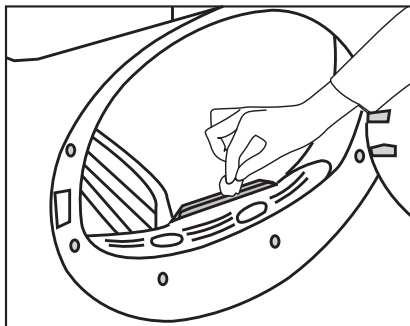

### 6.3 Vypúšťanie zásobníka na vodu

Počas procesu sušenia sa vlhkosť z prádla odstráni a vznikajúca voda sa zhromažďí v zásobníku na vodu. Zásobník na vodu vyprázdňte po každom použití.



Kondenzovaná voda nie je pitná!



Nikdy nevyťahujte nádržku na vodu, keď je program spustený!

Ak zabudnete vypustiť nádržku na vodu, prístroj sa v priebehu nasledujúcich cykloch, keď sa nádrž na vodu naplní, počas sušenia zastaví a začne blikať výstražný symbol Vodná nádrž. V tomto prípade vyprázdňte nádržku na vodu a stlačte tlačidlo Start/Pauza na obnovenie cyklu sušenia.

Vyprázdnenie nádržky na vodu:

Vyťahnite zásuvku a opatrne vyberte nádržku na vodu.

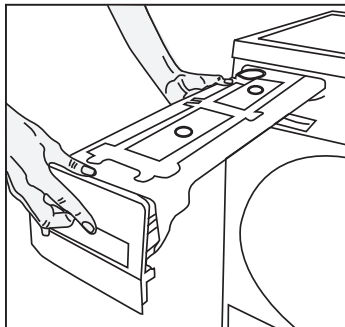

- Vyprázdňte nádržku na vodu.

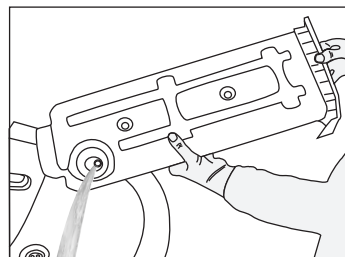

- Ak sú v lieviku vodnej nádržky akumulované chuchvalce, vyčistite ju pod tečúcou vodou.
- Umiestnite nádržku na vodu späť.



V prípade použitia priameho vypúšťania vody ako jednej z možností, nie je potrebné vyprázdniť nádržku na vodu.



## Údržba a čistenie

### 6.4 Čistenie zásuvky filtra

Textilné vlákna a šmuky, ktoré nemohli byť zachytené filtrom na textilné vlákna sú blokované v zásuvke filtra za spodnou doskou. Kontrolka čistenia zásuvky filtra sa rozsvieti maximálne po každých 5 cykloch sušenia pre pripomenutie.

Vo filtračnej zásuvke je umiestnený dvojúrovňový filter.

Prvý stupeň je huba zásuvky filtra a druhý stupeň je filtračná tkanina.

Čistenie zásuvky filtra:

- Stlačte tlačidlo spodného panelu pre otvorenie spodného panelu.

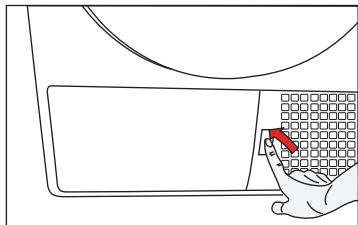

- Odstráňte kryt filtračnej zásuvky otočením v smere šípky.

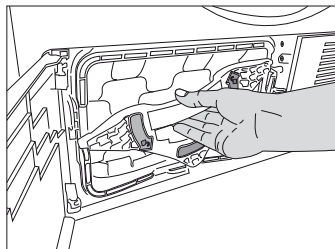

- Vytiahnite filtračnú zásuvku.

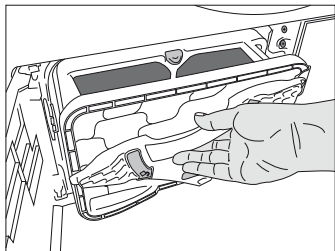

- Stlačením červeného tlačidla otvoríte filtračnú zásuvku.

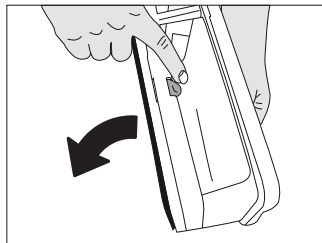

- Vytiahnite špongiu filtračnej zásuvky.

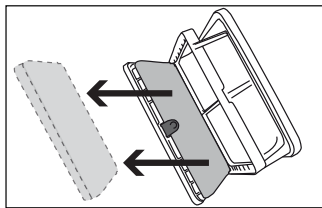

- Vyčistíte vlákna, šmuky a bavlnené nečistoty z filtra ručne alebo mäkkou handrou.
- Keď si všimnete vrstvu, ktorá môže viesť k upchatiu filtračnej tkaniny, vyčistíte vrstvu umytím v teplej vode. Filtračnú tkaninu pred opätovnou inštaláciou späť do filtračnej zásuvky dôkladne vysušte.

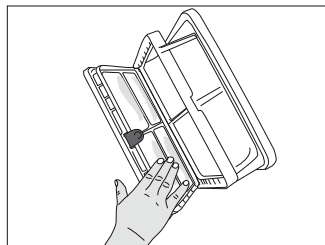

- Z povrchu špongie filtračnej zásuvky ručne odstráňte vlákna a nečistoty. Po umytí špongie ju vyžmýkajte v rukách a odstráňte prebytočnú vodu. Pred uložením špongiu dobre vysušte.



špongiu, ak množstvo nazbieraných vlákien a šmúh nie je významné.

## Údržba a čistenie

- Vráťte špongiu späť na svoje miesto.

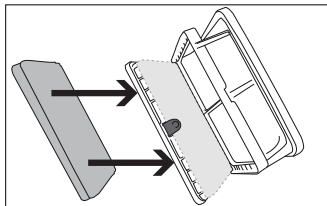

- Zamknutím červeného tlačidla uzatvorte filtračnú zásuvku.

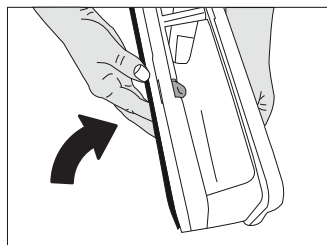

- Umiestnite filtračnú zásuvku späť na miesto, otočte kryt zásuvky filtra v smere šípky a bezpečne ju uzatvorte.

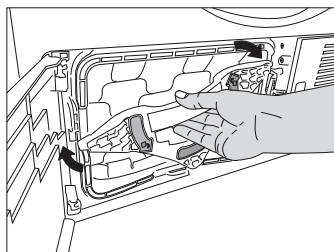

- Zatvorte kryt spodnej dosky.

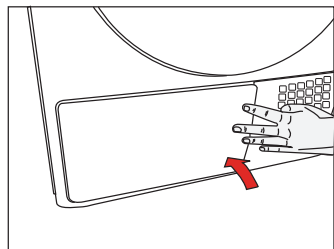

Znečistený filter na vlákna a filtračná zásuvka môže spôsobiť dlhšiu dobu sušenia a vyššiu spotrebu energie.

## 6.5 Čistenie výparníka

Vyčistite nečistoty nahromadené na rebrách výparníka umiestneného za zásuvkou filtra s vysávačom.

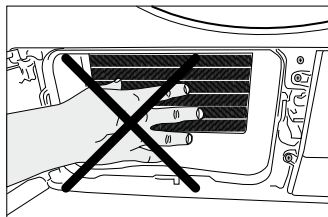

Môžete tiež čistiť ručne za predpokladu, že budete mať ochranné rukavice. Nepokúšajte sa čistiť holými rukami. Lamely výparníka môžu poškodiť vaše ruky.



Pri sušení bez umiestnenej špongie zásuvky filtra huby môže dôjsť k poškodeniu zariadenia!

## 7 Riešenie problémov

Proces sušenia trvá príliš dlho.

- Póry filtra na žmolky sú upchaté. >>> *Filter na žmolky umyte teplou vodou.*
- Filtračný priečinok je upchatý. >>> *Očistite špongiu a filtračnú látku, ktoré sa nachádzajú vo filtračnom priečinku.*
- Vetracie mriežky na prednej strane zariadenia sú zablokované. >>> *Odstráňte predmety (ak sa tam nejaké nachádzajú), ktoré pred vetracími mriežkami blokujú vetranie.*
- Vetranie nie je dostatočné, pretože miestnosť, kde je zariadenie nainštalované, je veľmi malá. >>> *Prílišnému zvýšeniu teploty v miestnosti zabráňte otvorením dverí a okien danej miestnosti.*
- Na snímači vlhkosti sa nahromadili chuchvalce. >>> *Očistite snímač vlhkosti.*
- Vložili ste nadmerné množstvo bielizne. >>> *Sušičku nenapĺňajte nadmerným množstvom.*
- Odstredenie bielizne nebolo dostatočné. >>> *Bielizeň odstredte vyššou rýchlosťou vo vašej pračke.*

Na konci sušenia je bielizeň mokrá.



Po vyschnutí budete mať z teplého oblečenia pocit, že je vlhkejšie, ako je to v skutočnosti.

- Zvolený program pravdepodobne nie je vhodný pre daný druh odevov. >>> *Skontrolujte štítky o starostlivosti na oblečení a vyberte správny program pre daný typ odevov alebo okrem toho použite programy časovača.*
- Póry filtra na žmolky sú upchaté. >>> *Filter na žmolky umyte teplou vodou.*
- Filtračný priečinok je upchatý. >>> *Očistite špongiu a filtračnú látku, ktoré sa nachádzajú vo filtračnom priečinku.*
- Vložili ste nadmerné množstvo bielizne. >>> *Sušičku nenapĺňajte nadmerným množstvom.*
- Odstredenie bielizne nebolo dostatočné. >>> *Bielizeň odstredte vyššou rýchlosťou vo vašej pračke.*

Sušička sa nezapla alebo sa nespustil program. Po nastavení sa sušička nespustí.

- Nie je zapojená. >>> *Ubezpečte sa, že zariadenie je zapojené.*
- Vstupné dverka sú pootvorené. >>> *Skontrolujte, či sú vstupné dverka bezpečne zatvorené.*
- Nevybrali ste program alebo ste nestlačili tlačidlo spustenia/pozastavenia/zrušenia. >>> *Skontrolujte, či ste vybrali program a či zariadenie nie je v režime pozastavenia.*
- Zapla sa detská poistka. >>> *Vypnite detskú poistku.*

Program sa bez akejkoľvek príčiny prerušil.

- Vstupné dverka sú pootvorené. >>> *Skontrolujte, či sú vstupné dverka bezpečne zatvorené.*
- Došlo k výpadku prúdu. >>> *Program spustíte stlačením tlačidla spustenia/pozastavenia/zrušenia.*
- Nádobu na vodu je plná. >>> *Vypustite nádobu na vodu.*

Bielizeň sa zrazila, poškodila alebo znehodnotila.

- Nepoužili ste program vhodný pre daný typ bielizne. >>> *Skontrolujte štítok na odevu a vyberte program vhodný pre daný druh vlákien.*

Nezaplo sa osvetlenie bubna. (Pri modeloch s osvetlením)

- Sušičku ste nezapli tlačidlom zapnutia/vypnutia. >>> *Skontrolujte, či je sušička zapnutá.*
- Osvetlenie je pokazené. >>> *Ohľadom výmeny osvetlenia zavolajte zástupcovi autorizovaného servisu.*

Svieti symbol konca/zabránenia pokrčeniu.

- Program Proti pokrčeniu sa zapína kvôli zabráneniu pokrčenia bielizne, ktorá zostala v zariadení. >>> *Vypnite sušičku a vyberte bielizeň.*

## Riešenie problémov

Svieti symbol Koniec.

- Program sa skončil. Vypnite sušičku a vyberte bielizeň.

Svieti symbol Čistenie filtra na žmolky.

- Filter na žmolky ste neočistili. >>> *Vyčistite filter na žmolky.*

Bliká symbol Čistenie filtra na žmolky.

- Puzdro filtra je upchaté chuchvalcami. >>> *Vyčistite puzdro filtra na žmolky.*
- Na póroch filtra na žmolky sa vytvorili usadeniny, ktoré môžu spôsobiť upchatie. >>> *Filter na žmolky umyte teplou vodou.*
- Filtračný priečinok je upchatý. >>> *Očistite špongiu a filtračnú látku, ktoré sa nachádzajú vo filtračnom priečinku.*

Z vstupných dvierok uniká voda

- Na vnútorných povrchoch vstupných dvierok a na povrchoch tesnenia vstupných dvierok sa nahromadili chuchvalce. >>> *Očistite vnútorné povrchy vstupných dvierok a povrchy tesnenia vstupných dvierok.*

Vstupné dvierka sa samovoľne otvárajú.

- Vstupné dvierka sú pootvorené. >>> *Vstupné dvierka zatvorte zatlačením, pokým nebudete počuť zvuk cvaknutia.*

Svieti/bliká výstražný symbol Nádoba na vodu.

- Nádoba na vodu je plná. >>> *Vypustite nádobu na vodu.*
- Hadica vypustenia vody je ohnutá. >>> *Ak je výrobok pripojený priamo k odtoku odpadovej vody, skontrolujte hadicu na odvod vody.*

Výstražný symbol vyčistenia filtračného priečinka bliká.

- Filtračný priečinok ste neočistili. >>> *Očistite špongiu a filtračnú látku, ktoré sa nachádzajú vo filtračnom priečinku.*



Ak sa vám problém nepodarilo odstrániť ani pomocou pokynov v tejto časti, poraďte sa s vaším predajcom alebo zástupcom autorizovaného servisu. Nefungujúci výrobok sa nikdy nepokúšajte opraviť sami.