

Kondenzační sušička s tepelným čerpadlem
WTW855H0BY



BOSCH

cz Návod k použití a k instalaci



4 242005 027828

Vaše nová sušička

Rozhodli jste se pro zakoupení sušičky značky Bosch.

Věnujte prosím několik minut času přečtení tohoto návodu a seznamte se s přednostmi vaší sušičky.

Pro zajištění vysoké kvality značky Bosch byla u každé sušičky opouštějící náš podnik provedena pečlivá kontrola funkce a bezvadného stavu.

Další informace k našim výrobkům, příslušenství, náhradním dílům a servisu najdete na našich internetových stránkách

www.bosch-home.com/cz nebo se obraťte na náš zákaznický servis. Popisuje-li návod k použití a k instalaci různé modely spotřebiče, bude na odpovídajících místech upozorněno na rozdíly.

Uved'te sušičku do provozu teprve po přečtení tohoto návodu k použití a k instalaci!

Pravidla zobrazení

Varování!

Tato kombinace symbolu a výstražného slova upozorňuje na eventuelní nebezpečnou situaci. Nedodržení pokynů může mít za následek smrt nebo poranění.

Pozor!

Toto výstražné slovo upozorňuje na eventuelní nebezpečnou situaci. Nedodržení pokynů může mít za následek věcné a/nebo ekologické škody.

Pokyn/tip

Pokyny pro optimální používání spotřebiče/užitečné informace.

1. 2. 3. / a) b) c)





Manipulační kroky jsou označeny číslicemi nebo písmeny.

■ / -

Výčty jsou označeny čtverečkem nebo pomlčkou.

Obsah

 Použití podle určení	4	 Obsluha spotřebiče	29
 Bezpečnostní pokyny	5	Vložení prádla a zapnutí sušičky	29
Děti/další osoby/domácí zvířata	5	Nastavení programu	30
Instalace	6	Spuštění programu	30
Obsluha	8	Průběh programu	30
Čištění/údržba	11	Změna programu nebo přidání prádla	30
 Ochrana životního prostředí	12	Přerušení programu	30
 Instalace a připojení	13	Konec programu	30
Rozsah dodávky	13	Vyjmutí prádla a vypnutí sušičky	31
Instalace spotřebiče	13	Vyprázdnění zásobníku na kondenzovanou vodu	31
Připojení spotřebiče	15	Odstranění vláken	32
Před prvním použitím	16	 Home Connect	34
Volitelné příslušenství	16	Automatické spojení s domácí sítí	34
 Nastavení spotřebiče	17	Manuální spojení s domácí sítí	35
Dětská pojistka	17	Spojení s aplikací Home Connect	36
Aktivace režimu nastavení	17	Aktivace/deaktivace Wi-Fi	37
Ukončení režimu nastavení	18	Resetování síťových nastavení	37
 Nejdůležitější ve zkratce	19	Aktualizace softwaru	38
 Seznámení se se spotřebičem	20	Upozornění k ochraně údajů	39
Sušička	20	Prohlášení o shodě	39
Ovládací panel	21	 Odtok kondenzované vody	40
Displej	22	 Čištění a údržba	43
 Přehled programů	23	Čištění spotřebiče	43
 Nastavení programu	25	Čištění senzoru vlhkosti	43
 Prádlo	27	Čištění filtru v zásobníku na kondenzovanou vodu	44
Příprava prádla	27	 Upozornění na displeji	45
Třídění prádla	28	 Co dělat v případě poruchy?	46
		 Příprava spotřebiče	48

	Údaje o spotřebě	50
	Tabulka s hodnotami spotřeby	50
	Nejefektivnější program pro bavlněné textilie	50
	Technické údaje	51
	Likvidace	51
	Zákaznický servis	52

Použití podle určení

- Tento spotřebič je určen pouze pro použití v domácnosti.
- Neinstalujte ani neprovozujte tento spotřebič v místech, kde je vystaven působení nepříznivého prostředí (např. mrazu). Pokud ve spotřebiči zmrzne zbytková voda, vzniká nebezpečí jeho poškození. Zmrzlé hadice mohou praskat/ mohou se vytvářet trhliny.
- Spotřebič lze používat pouze pro sušení a osvěžení domácího prádla, tj. které bylo vypráno a je vhodné pro sušení v bubnu sušičky (viz štítek na prádle). Používání spotřebiče pro jiné účely je mimo určenou oblast jeho použití a je zakázáno.
- Tento spotřebič je určen pro použití maximálně ve výšce 4 000 metrů nad mořem.

Než zapnete spotřebič:

Zkontrolujte, zda spotřebič nemá viditelné poškození. Nespouštějte spotřebič, je-li poškozený. V případě jakýchkoli problémů se obraťte na našeho odborného prodejce nebo zákaznický servis.

Čtete a dodržujte provozní a instalační pokyny a řiďte se dalšími informacemi dodanými společně s tímto spotřebičem.

Ušchovejte dokumenty pro další použití nebo pro dalšího majitele.

Bezpečnostní pokyny

Následující bezpečnostní informace a pokyny jsou určeny pro vaši ochranu před zraněním i ochranu vašeho prostředí před věcnými škodami.

Je však třeba přijmout potřebná opatření a při instalaci, údržbě, čištění a provozu spotřebiče postupovat s náležitou opatrností.

Děti/další osoby/ domácí zvířata

Varování

Nebezpečí ohrožení života!

Děti a jiné osoby, které nejsou schopné posoudit příslušné nebezpečí při používání spotřebiče, se mohou poranit nebo se mohou dostat do životu nebezpečné situace. Proto vezměte na vědomí tyto skutečnosti:

- Děti ve věku od 8 let a dospělé osoby s omezenými fyzickými, smyslovými či duševními schopnostmi nebo osoby s nedostatečnými zkušenostmi mohou spotřebič používat, pokud jsou pod dohledem nebo **byly poučeny** o bezpečném používání spotřebiče a pochopily **nebezpečí vyplývající z používání spotřebiče**.

- S tímto spotřebičem si nesmějí hrát děti.
- Nenechte děti provádět **bez dozoru čištění nebo údržbu** tohoto spotřebiče.
- Dětem do 3 let a domácím zvířatům zabraňte kontaktu s tímto spotřebičem.
- Nenechávejte spotřebič bez dozoru, jsou-li v blízkosti děti nebo jiné osoby, které nejsou schopny posoudit potenciální nebezpečí.

Varování **Nebezpečí ohrožení života!**

Děti se mohou uzavřít uvnitř spotřebiče a dostat se do životu nebezpečné situace.

- Neumísťujte spotřebič za dveře, protože ty mohou blokovat dvířka spotřebiče nebo bránit jejich úplnému otevření.
- Dosáhne-li spotřebič konce své životnosti, vytáhněte síťovou zástrčku ze zásuvky, **než** oddělíte síťový kabel, a potom zničte zámek na dvířkách spotřebiče.

Varování **Nebezpečí udušení!**

Děti se mohou zabalit do obalů/fólie nebo součástí balení, pokud je jim dovoleno si s nimi hrát, nebo si je mohou přetáhnout přes hlavu a udusit se.

Obaly, fólie a součásti balení udržujte z dosahu dětí.

Varování

Nebezpečí otravy!

Prací prostředky a aviváže mohou být při požití jedovaté. Při jejich náhodném pozření vyhledejte lékařskou pomoc. Uchovávejte prací prostředky a aviváž mimo dosah dětí.

Varování

Podráždění očí/kůže!

Kontakt s prací prostředky nebo aviváží může způsobit podráždění očí nebo kůže. Pokud vám prací prostředky či aviváž vniknou do očí nebo přijdou do styku s pokožkou, vypláchněte je vodou. Uchovávejte prací prostředky a aviváž mimo dosah dětí.

Instalace

Varování

Nebezpečí úrazu elektrickým proudem/požáru/věcných škod/poškození spotřebiče!

Není-li spotřebič řádně instalován, může to vést k nebezpečné situaci. Zajistěte následující:

- Síťové napětí ve vaší zásuvce musí odpovídat napětí uvedenému na spotřebiči (výrobní štítek). Na výrobním štítku je uvedeno zatížení při připojení a požadovaná pojistková ochrana.

- Spotřebič smí být zapojen na střídavý proud pouze při předpisově nainstalované zásuvce s ochranným kontaktem. Zásuvka musí být vždy volně přístupná.
- Síťová zástrčka a uzemněná zásuvka si odpovídají a uzemnění bylo řádně instalováno.
- Instalace musí mít odpovídající průřez.
- Síťová zástrčka musí být vždy volně přístupná. Pokud to není možné, z důvodu dodržení příslušných bezpečnostních předpisů musí být do trvalé instalace zabudován spínač (2pólový spínač) v souladu s předpisy pro elektrickou instalaci.
- Při použití jističe zbytkového proudu používejte pouze zařízení s tímto označením: . Jedině toto označení zaručuje, že jsou splněny všechny příslušné předpisy.

Varování

Nebezpečí úrazu elektrickým proudem/požáru/věcných škod/poškození spotřebiče!

Je-li síťový kabel spotřebiče upraven či poškozen, může dojít k úrazu elektrickým proudem, zkratu nebo požáru při přehřátí.

Síťový kabel nesmí být zamotaný, stlačený nebo upravovaný a nesmí být v kontaktu s tepelnými zdroji.

⚠ Varování**Nebezpečí požáru/věcných škod/poškození spotřebiče!**

Použití prodlužovacích šňůr nebo elektrických linek může způsobit požár v důsledku přehřátí či zkratu.

Připojte spotřebič přímo k uzemněné zásuvce, která byla řádně instalovaná.

Nepoužívejte prodlužovací šňůry, elektrické linky nebo vícecestné konektory.

⚠ Varování**Nebezpečí poranění/věcných škod/poškození spotřebiče!**

- Při provozu může spotřebič vibrovat či se může pohybovat, což může vést k poranění nebo věcným škodám.

Umístěte spotřebič na čistou, rovnou, pevnou plochu a s použitím vodováhy jej vyrovnejte pomocí šroubovacích nožiček.

- Nesprávné umístění (uložení) tohoto spotřebiče na pračce může vést k poranění, věcným škodám a/nebo poškození spotřebiče.

Má-li být tento spotřebič umístěn na pračce, musí mít tato pračka minimálně stejnou hloubku a šířku jako spotřebič a musí být na místě zajištěna případnou vhodnou spojovací sadou.

→ *Strana 16*

Spotřebič MUSÍ být touto spojovací sadou zajištěn.

Jiný způsob ukládání spotřebiče na jiná zařízení je zakázán.

- Uchopíte-li spotřebič za vyčnívající části (např. dvířka spotřebiče) při zvedání nebo posouvání, mohou se tyto části ulomit a způsobit poranění.

Při posouvání spotřebiče neuchopujte spotřebič za žádné vyčnívající části.

Varování

Nebezpečí zranění!

- Spotřebič je velmi těžký. Jeho zvedání vám může způsobit poranění. Nezvedejte spotřebič sami.
- Spotřebič má ostré hrany, o které si můžete pořezat ruce. Neuchopujte spotřebič za ostré hrany. Při jeho zvedání používejte ochranné rukavice.
- Nejsou-li hadice a síťové kabely správně vedeny, může vznikat nebezpečí zakopnutí s následkem poranění. Hadice a kabely ved'te tak, aby nepředstavovaly nebezpečí zakopnutí.

Obsluha

Varování

Nebezpečí exploze/požáru!

Prádlo, které přišlo do styku s rozpouštědly, olejem, voskem, odstraňovačem vosku, barvou, mazivem nebo odstraňovačem skvrn, se může při sušení v sušičce vznítit, či dokonce způsobit explozi spotřebiče. Proto dodržujte tato opatření:

- Před sušením v sušičce prádlo důkladně propláchněte teplou vodou a pracím prostředkem.

- Nevkládejte prádlo do tohoto spotřebiče k sušení, pokud nebylo nejprve vypráno.
- Nepoužívejte spotřebič, pokud byly pro čištění prádla použity průmyslové chemikálie.

Varování

Nebezpečí exploze/požáru!

- Pokud ve filtru na vlákna zůstal zbytkový materiál, může se při sušení vznítit, nebo dokonce způsobit požár či explozi spotřebiče. Při každém použití spotřebiče po sušení prádla vyčistěte filtr na vlákna.
- Některé předměty se mohou při sušení vznítit, nebo dokonce způsobit požár či explozi spotřebiče. Z kapes prádla odstraňte zapalovače nebo zápalky.
- Je-li ve vzduchu kolem spotřebiče uhelný prach, může dojít k explozi. Dbejte na to, aby byl prostor kolem spotřebiče za jeho provozu čistý.

Varování

Nebezpečí požáru/věcných škod/poškození spotřebiče!

Spotřebič obsahuje R290, chladivo, které je ekologicky neškodné, ale hořlavé. Oheň a zápalné zdroje udržujte z dosahu spotřebiče.



⚠ Varování
Nebezpečí požáru/věcných škod/poškození spotřebiče!

Je-li program ukončen před skončením sušicího cyklu, zabraňuje se dostatečnému ochlazení prádla. To se může vznítit nebo může dojít k věcným škodám či poškození spotřebiče.

- Během poslední části sušicího cyklu se prádlo v bubnu neohřívá (ochlazovací cyklus). Tím je zaručeno, že prádlo zůstává na teplotě, při níž nebude poškozeno.
- Nevypínejte spotřebič před ukončením sušicího cyklu, pokud ihned nevyjmete všechny části prádla z bubnu a nerozprostřete je (pro uvolnění tepla).

⚠ Varování
Nebezpečí otravy/věcných škod!

Kondenzační voda není vhodná pro pití a může být kontaminovaná textilním prachem. Kontaminovaná kondenzační voda může představovat nebezpečí pro zdraví a může způsobit věcné škody.

Tuto vodu nepijte ani dále nepoužívejte.

⚠ Varování
Nebezpečí otravy!

Čisticí prostředky, které obsahují rozpouštědla, mohou uvolňovat jedovaté výpary. Nepoužívejte čisticí prostředky, které obsahují rozpouštědla.

⚠ Varování
Nebezpečí zranění!

- Opíráte-li se o otevřená dvířka spotřebiče nebo si na ně sedáte, spotřebič se může převrhnout a způsobit vám poranění. Neopírejte se o otevřená dvířka spotřebiče.
- Vylézáte-li na spotřebič, horní deska může prasknout a způsobit vám poranění. Nestoupejte na spotřebič.
- Saháte-li do bubnu, který se dosud otáčí, můžete si poranit ruce. Počkejte, až se buben přestane otáčet.

Pozor!

Věcné škody/poškození spotřebiče

- Překročí-li množství prádla ve spotřebiči maximální kapacitu naplnění, nemusí spotřebič řádně fungovat nebo může dojít k věcným škodám či poškození spotřebiče.
Nepřekračujte maximální kapacitu naplnění sušeného prádla. Dodržujte maximální kapacitu naplnění stanovenou pro jednotlivé programy. → *Strana 23*
- Provozujete-li spotřebič bez vzduchového filtru (např. filtru na vlákna, zásobníku na prach, v závislosti na konkrétním spotřebiči), nebo je-li vzduchový filtr neúplný či vadný, může dojít k poškození spotřebiče.
Neprovozujte spotřebič bez vzduchového filtru nebo s vadným či neúplným filtrem.
- Lehké předměty jako vlasy a textilní prach mohou být za provozu spotřebiče nasáty do vzduchového vstupu.
Udržujte je z dosahu spotřebiče.
- Pěna a pěnová guma se mohou při sušení ve spotřebiči deformovat nebo rozpustit.
Nesušte ve spotřebiči prádlo, které **obsahuje** pěnu nebo pěnovou gumu.
- Používáte-li špatné množství pracího nebo čisticího prostředku, může dojít k věcným škodám nebo poškození spotřebiče.
Používejte prací prostředky/aviváž/čisticí prostředky a změkčovadla v souladu s pokyny výrobce.
- Pokud se spotřebič přehřívá, nemusí řádně fungovat nebo může dojít k věcným škodám a poškození spotřebiče.
Dbejte na to, aby vzduchový vstup spotřebiče nebyl za provozu nikdy blokován a aby **byl** prostor kolem spotřebiče přiměřeně větrán.

Čištění/údržba

Varování

Nebezpečí ohrožení života!

Spotřebič je poháněn elektřinou. Hrozí úraz elektrickým proudem při dotyku součástí pod napětím. Proto dodržujte tato opatření:

- Vypněte spotřebič. Odpojte spotřebič od napájení (vytáhněte síťovou zástrčku).
- Nikdy se nedotýkejte zástrčky mokrýma rukama.
- Při vytahování síťové zástrčky ze zásuvky vždy držte samotnou zástrčku a nikdy síťový kabel, jinak může dojít k poškození síťového kabelu.
- Neprovádějte žádné technické úpravy spotřebiče nebo jeho funkcí.
- Opravy a jiné práce na spotřebiči musí provádět pouze zákaznický servis nebo elektrikář. Totéž platí pro výměnu síťového kabelu (v případě potřeby).
- Náhradní síťové kabely lze objednávat u zákaznického servisu.

Varování

Nebezpečí otravy!

Čisticí prostředky, které obsahují rozpouštědla, mohou uvolňovat jedovaté výpary. Nepoužívejte čisticí prostředky, které obsahují rozpouštědla.

Varování

Nebezpečí úrazu elektrickým proudem/věcných škod/poškození spotřebiče!

Pronikne-li do spotřebiče voda, může dojít ke zkratu. Pro čištění spotřebiče nepoužívejte tlakový nebo parní čistič.

Varování

Nebezpečí poranění/věcných škod/poškození spotřebiče!

Používání náhradních dílů a příslušenství jiných značek je nebezpečné a může způsobit poranění, věcné škody nebo poškození spotřebiče. Z bezpečnostních důvodů použijte originální náhradní díly a příslušenství.

Pozor! Věcné škody/poškození spotřebiče

Čisticí prostředky a přípravky pro předběžnou přípravu prádla (např. odstraňovač skvrn, spreje pro predeprání) mohou způsobit poškození, pokud se dostanou do styku s povrchem spotřebiče. Proto přijměte tato opatření:

- Nedovolte těmto přípravkům vejít do styku s plochami spotřebiče.
- Spotřebič čistěte pouze vodou a měkkým vlhkým hadrem.
- Jakékoli čisticí prostředky, spreje nebo zbytky jiných látek okamžitě odstraňte.



Ochrana životního prostředí

- Prádlo před sušením vyždímejte. Při sušším prádle se zkracuje doba sušení a snižuje se spotřeba energie.
- Do sušičky plňte maximální množství prádla podle příslušných programů.

Upozornění: Nepřekračujte maximální množství prádla pro příslušný program, protože by se prodloužila doba sušení a zvýšila by se spotřeba energie.

- Spotřebič používejte ve větrané místnosti a zajistěte, aby byla větrací mřížka spotřebiče volná, aby byla zajištěna výměna vzduchu.
- Po každém sušení odstraňte ze spotřebiče vlákna. Při znečištění spotřebiče vlákna se prodlužuje doba sušení a zvyšuje se spotřeba energie.
- Pokud před spuštěním programu nebo po skončení programu neprovedete žádné kroky ovládání, spotřebič se automaticky přepne do režimu úspory energie. Displej a ukazatele po několika minutách zhasnou a bliká **start/pauza** ▷∞. Režim úspory energie se ukončí, když znovu provedete ovládání spotřebiče, např. otevřete a zavřete dvířka.
- Když delší dobu během režimu úspory energie neprovedete žádné kroky ovládání, spotřebič se automaticky vypne.

Upozornění: Když je na spotřebiči zapnutá Wi-Fi, spotřebič se v režimu úspory energie automaticky nevypne.

Instalace a připojení

Rozsah dodávky

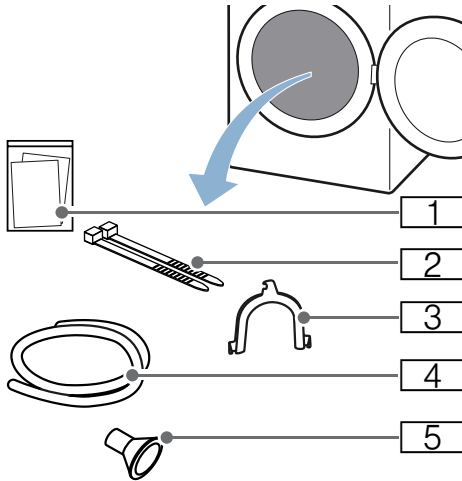

- 1 Průvodní dokumenty (např. návod k použití a instalaci)
- 2 Upevňovací materiál
- 3 Oblouk pro upevnění odtokové hadice
- 4 Odtoková hadice
- 5 Připojovací adaptér

1. Ze spotřebiče odstraňte veškeré obalové materiály a ochranné kryty.
2. Otevřete dvířka.
3. Vyměňte z bubny veškeré příslušenství.

Nyní můžete spotřebič nainstalovat a připojit.

Pozor!

Nebezpečí věcných škod a poškození spotřebiče

Předměty, které nejsou určené pro provoz ve spotřebiči a které zůstanou v bubnu, mohou způsobit věcné škody a poškození spotřebiče. Odstraňte tyto předměty i veškeré příslušenství z bubnu.

Instalace spotřebiče

Varování

Nebezpečí ohrožení života!

Děti se mohou zavřít uvnitř spotřebiče a dostat se do života nebezpečné situace.

- Neumísťujte spotřebič za dveře, protože ty mohou blokovat dvířka spotřebiče nebo bránit jejich úplnému otevření.
- Dosáhne-li spotřebič konce své životnosti, vytáhněte síťovou zástrčku ze zásuvky, **než** oddělíte síťový kabel, a potom zničte zámek na dvířkách spotřebiče.

Varování

Nebezpečí exploze/požáru!

Je-li ve vzduchu kolem spotřebiče uhelný prach, může dojít k explozi. Dbejte na to, aby prostor kolem spotřebiče byl za jeho provozu čistý.

Varování

Nebezpečí požáru/věcných škod/poškození spotřebiče!

Spotřebič obsahuje R290, chladivo, které je ekologicky neškodné, ale hořlavé.

Oheň a zápalné zdroje udržujte z dosahu spotřebiče.



⚠ Varování

Nebezpečí poranění/věcných škod/ poškození spotřebiče!

- Při provozu může spotřebič vibrovat či se pohybovat, což může vést k poranění nebo věcným škodám. Umístěte spotřebič na čistou, rovnou pevnou plochu a s použitím vodováhy jej vyrovnejte pomocí šroubovacích nožiček.
- Nesprávné umístění (uložení) tohoto spotřebiče na pračce může vést k poranění, věcným škodám a/nebo poškození spotřebiče. Má-li být tento spotřebič umístěn na pračce, musí mít tato pračka minimálně stejnou hloubku a šířku jako spotřebič a musí být na místě zajištěna případnou vhodnou spojovací sadou. → *Strana 16* Spotřebič MUSÍ být touto spojovací sadou zajištěn. Jiný způsob ukládání spotřebiče na jiná zařízení je zakázán.
- Uchopíte-li spotřebič za vyčnívající části (např. dvířka spotřebiče) při zvedání nebo posouvání, mohou se tyto části ulomit a způsobit poranění. Při posouvání spotřebiče neuchopujte spotřebič za žádné vyčnívající části.

⚠ Varování

Nebezpečí zranění!

- Spotřebič je velmi těžký. Jeho zvedání může způsobit poranění. Nezvedejte spotřebič sami.
- Spotřebič má ostré hrany, o které si můžete pořezat ruce. Neuchopujte spotřebič za ostré hrany. Při jeho zvedání používejte ochranné rukavice.

Pozor!

Věcné škody/poškození spotřebiče

Pokud se spotřebič přehřívá, nemusí řádně fungovat nebo může dojít k věcným škodám či poškození spotřebiče.

Dbejte na to, aby vzduchový vstup spotřebiče nebyl za provozu nikdy blokován a aby byl prostor kolem spotřebiče přiměřeně větrán.

Spotřebič nainstalujte následujícím způsobem:

1. Spotřebič umístěte na suchou, rovnou a pevnou plochu.
2. Pomocí vodováhy zkontrolujte vyrovnaní spotřebiče.

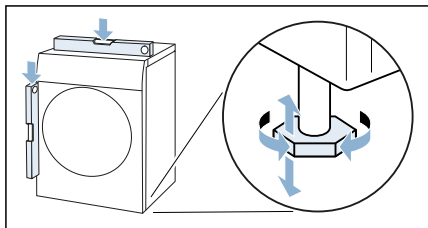

3. V případě potřeby spotřebič znovu vyrovnejte otáčením nožiček. Nyní můžete spotřebič připojit.

Upozornění

- Všechny nožičky spotřebiče musí pevně stát na podlaze.
- V případě nesprávně vyrovnaného spotřebiče se mohou vyskytovat různé zvuky, vibrace a házení bubnu a ze spotřebiče může vytékat zbytková voda.

Připojení spotřebiče



Varování

Nebezpečí úrazu elektrickým proudem/požáru/věcných škod/poškození spotřebiče!

Není-li spotřebič řádně nainstalován, může to vést k nebezpečné situaci.

Ujistěte se, že:

- Síťové napětí ve vaší zásuvce odpovídá jmenovitému napětí uvedenému na spotřebiči (výrobní štítek). Na výrobním štítku je uvedeno zatížení při připojení a požadovaná pojistková ochrana.
- Spotřebič je připojen ke zdroji střídavého proudu pouze prostřednictvím vnitrostátně schválené a uzemněné zásuvky, která byla řádně instalovaná. Zásuvka musí být vždy volně přístupná.
- Síťová zástrčka a uzemněná zásuvka si odpovídají a uzemnění bylo řádně instalováno.
- Průřez kabelu je dostatečně velký.
- Síťová zástrčka musí být vždy volně přístupná. Pokud to není možné z důvodu dodržení příslušných bezpečnostních předpisů musí být d o trvalé instalace zabudován spínač (2 pólový spínač) v souladu s předpisy pro elektrickou instalaci.
- Při použití jističe zbytkového proudu použijte pouze zařízení s tímto označením: . Toto označení zaručuje, že jsou splněny všechny příslušné předpisy.



Varování

Nebezpečí úrazu elektrickým proudem/požáru/věcných škod/poškození spotřebiče!

Je-li síťový kabel spotřebiče upraven či poškozen, může dojít k úrazu elektrickým proudem, zkratu nebo požáru při přehřátí.

Síťový kabel nesmí být zamotaný, přiskřípnutý nebo upravovaný a nesmí být v kontaktu s tepelnými zdroji.



Varování

Nebezpečí požáru/věcných škod/poškození spotřebiče!

Použití prodlužovacích šňůr nebo elektrických linek může způsobit požár v důsledku přehřátí či zkratu.

Připojte spotřebič přímo k uzemněné zásuvce, která byla řádně instalovaná. Nepoužívejte prodlužovací šňůry, elektrické linky nebo vícecestné konektory.



Varování

Nebezpečí zranění!

Nejsou-li hadice a síťové kabely správně vedeny, může vznikat nebezpečí zakopnutí s následkem poranění.

Hadice a kabely ved'te tak, aby nepředstavovaly nebezpečí zakopnutí.

Spotřebič připojte následujícím způsobem:

1. Připojte odtokovou hadici.
→ *Strana 40*

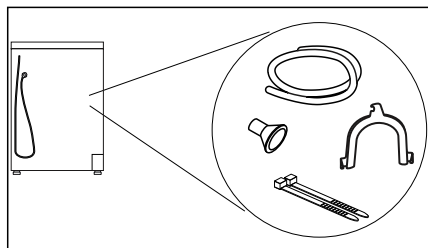

2. Síťovou zástrčku spotřebiče zapojte do určené zásuvky.
3. Zkontrolujte, zda je síťová zástrčka řádně zapojená.

Spotřebič je nyní připravený k provozu.

Pozor!

Nebezpečí věcných škod a poškození spotřebiče

Spotřebič obsahuje chladivo. Může dojít k poškození spotřebiče, pokud bude uveden do provozu hned po přepravě. Spotřebič nechte před uvedením do provozu dvě hodiny stát.

Upozornění: V případě pochybností nechte spotřebič připojit kvalifikovaným odborníkem.

Před prvním použitím

Než zapnete spotřebič:

Zkontrolujte, zda spotřebič nemá viditelné poškození. Nespouštějte spotřebič, je-li poškozený. V případě jakýchkoli problémů se obraťte na našeho odborného prodejce nebo zákaznický servis.

Upozornění: Po správné instalaci a připojení je spotřebič připravený k provozu. Nejsou nutná žádná další opatření.

Volitelné příslušenství

Volitelné příslušenství* si můžete objednat u zákaznického servisu:

- **Koš na sušení vlny:**
Vlněné textilie, sportovní obuv a plyšová zvířátka sušte nebo osvěžujte v koši na sušení vlny.
– Objednáací číslo: **WMZ20600**.
- **Podstavec:**
Sušičku můžete pomocí podstavce zvednout výše pro snadnější manipulaci s prádlem. Prádlo můžete přemísťovat ve výsuvném koši na prádlo, který je integrovaný v podstavci.
– Objednáací číslo: **WMZ20500**.
- **Souprava pro spojení pračky a sušičky:**
Pro úsporu místa lze sušičku umístit na vhodnou pračku stejné hloubky a šířky. Sušičku bezpodmínečně upevněte na pračku pomocí této spojovací sady.
– Objednáací číslo spojovací sady s výsuvnou pracovní deskou: **WTZ11400**.
– Objednáací číslo spojovací sady bez výsuvné pracovní desky: **WTZ20410**.

* v závislosti na vybavení spotřebiče

Nastavení spotřebiče

Dětská pojistka

Aktivací dětské pojistky zabráníte neúmyslné manipulaci ovládacího panelu.

Aktivace/deaktivace dětské pojistky:

- Držte 3 sekundy stisknutou **dětskou pojistku** ∞.

Upozornění: Dětská pojistka zůstává aktivní i po vypnutí spotřebiče. Abyste mohli po zapnutí manipulovat s ovládacím panelem, musíte deaktivovat dětskou pojistku.

Aktivace režimu nastavení

Pro provedení následujících nastavení musíte nejprve aktivovat režim nastavení. Přitom platí následující přiřazení poloh voliče programů:

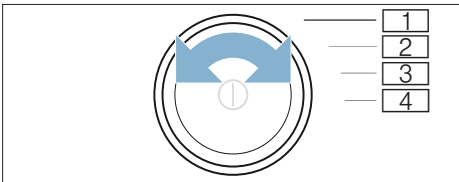

- 1 Aktivace **režimu nastavení**
- 2 Aktivace **režimu nastavení** a hlasitost **upozorňujících signálů**
- 3 Hlasitost **signálů tlačítek**
- 4 **Automatické vypnutí**

1. Zapněte spotřebič.

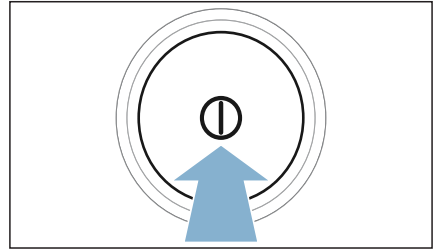

2. Volič programů otočte do polohy 1.
3. Stiskněte **přizpůsobení sušení** ☀+ a zároveň otočte volič programů do polohy 2.
4. Uvolněte **přizpůsobení sušení** ☀+.

Režim nastavení je aktivovaný.

Změna hlasitosti signálů

Sílu akustického signálu pro upozorňující signály (např. po skončení programu) a signály tlačítek můžete změnit pomocí následujících poloh otočného voliče:

- 2: hlasitost upozorňujících signálů
- 3: hlasitost signálů tlačítek

1. Aktivujte režim nastavení.
2. Volič programů otočte do požadované polohy.
3. Pomocí **odloženého startu** ⏸ + nebo – nastavte požadovanou hlasitost (0 = vyp. až 4 = velmi hlasitý).

Aktivace/deaktivace automatického vypnutí spotřebiče

Pokud delší dobu neprovedete žádné kroky ovládání, může se spotřebič z důvodu úspory energie před pozdějším spuštěním programu a po skončení programu automaticky vypnout. Stisknutím tlačítka ① ho lze kdykoli znovu zapnout.

Automatické vypnutí spotřebiče můžete aktivovat nebo deaktivovat následujícím způsobem:

1. Aktivujte režim nastavení.
2. Volič programů otočte do polohy 4.
3. Pomocí **odloženého startu**
⓪ + nebo – aktivujte (on) nebo deaktivujte (off) automatické vypnutí spotřebiče.

Upozornění: Když je na spotřebiči zapnutá Wi-Fi, spotřebič se v režimu úspory energie automaticky nevypne.

Ukončení režimu nastavení

Po provedení všech nastavení stiskněte ① pro vypnutí spotřebiče. Zvolená nastavení se uloží a budou účinná po příštím zapnutí.

Nejdůležitější ve zkratce

1

Před spuštěním programu:

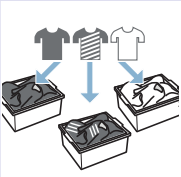
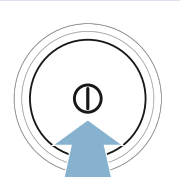
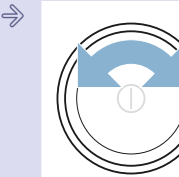





Roztřídte prádlo.

Zapněte sušičku.

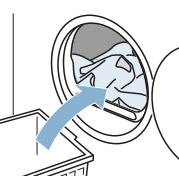
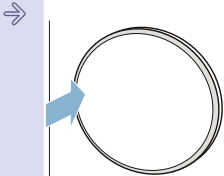
Zvolte program.

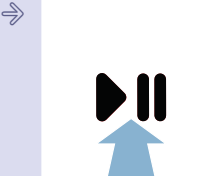
2

Otevřete dvířka a vložte prádlo.

Zavřete dvířka.

V případě potřeby:
Změňte nastavení programu.

Spusťte program.

3

Po skončení programu:

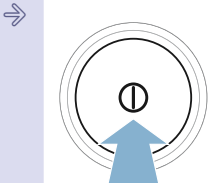
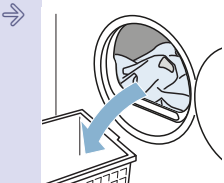
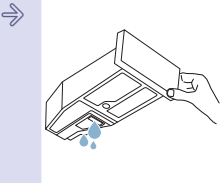



Vypněte sušičku.

Otevřete dvířka
a vyjměte prádlo.

Vyprázdněte
zásobník na
kondenzovaný
vodu.

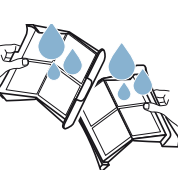
4



Vyčistěte filtr na vlákna.

Seznámení se se spotřebičem

Sušička

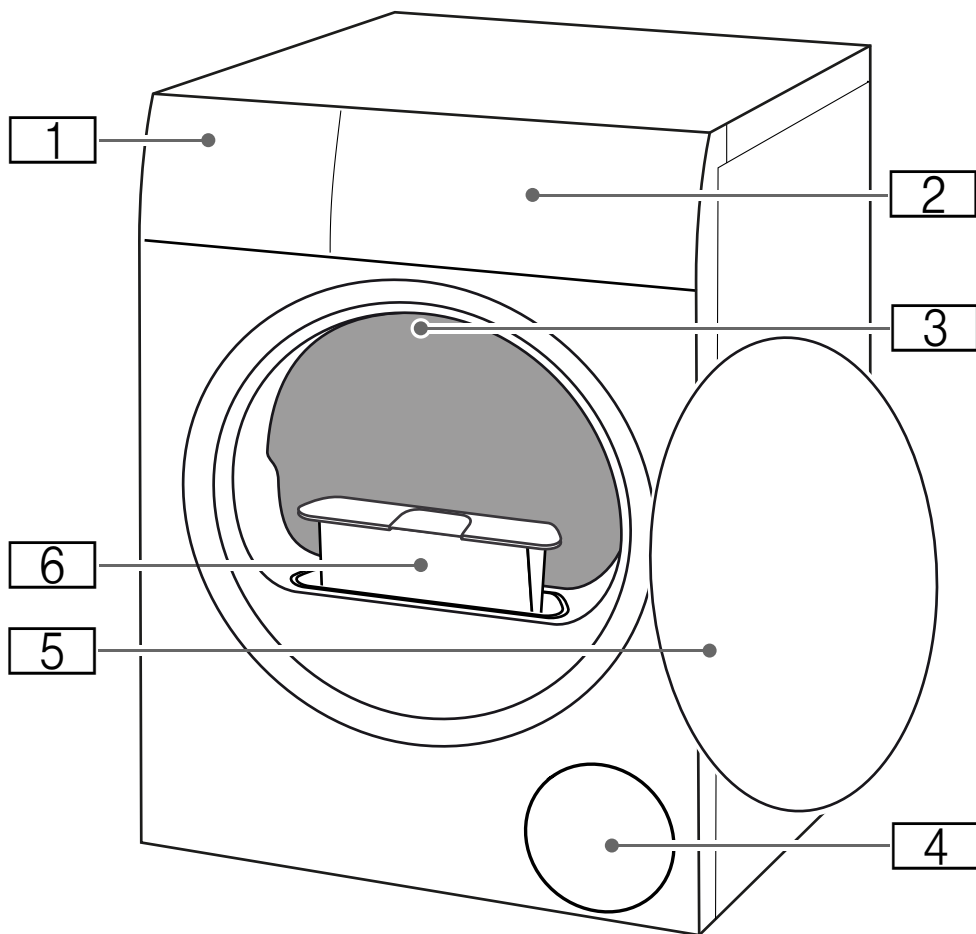

- 1** Zásobník na kondenzovanou vodu
- 2** Ovládací panel
- 3** Vnitřní osvětlení bubnu (v závislosti na vybavení spotřebiče)
- 4** Větrací mřížka
- 5** Dvířka sušičky
- 6** Filtr na vlákna

Ovládací panel

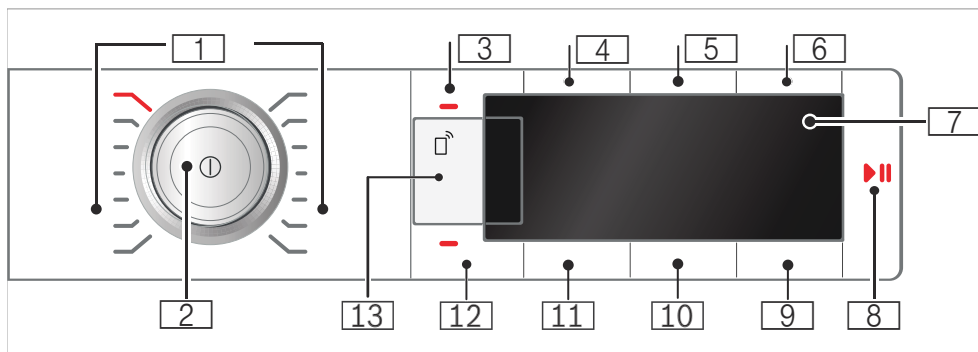

- 1** **programy** → *Strana 23*
- 2** **volič programů**
 - Stisknutí: zapnutí/vypnutí spotřebiče
 - Otáčení: nastavení programu
- 3** **dětská pojistka**
proti neúmyslné změně nastavených funkcí. Pro aktivaci/deaktivaci → *Strana 17*
- 4** **ochrana před zmačkáním 60 min**
- 5** **ochrana před zmačkáním 120 min**
- 6** **šetrné sušení**
- 7** **displej**
Zobrazení nastavení a informací
- 8** **▷|| pro:**
 - spuštění programu,
 - přerušení programu, např. přidání prádla,
 - zrušení programu.
- 9** **odložený start**
- 10** **přizpůsobení sušení**
- 11** **čas sušení**
- 12** **akustický signál**
- 13** **dálkové spuštění a nastavení Home Connect** → *Strana 34*

Displej

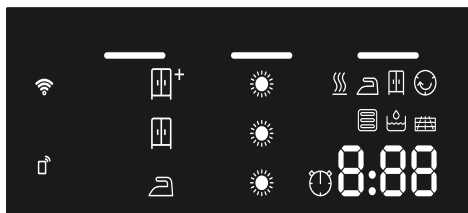

Vyprázdněte zásobník na kondenzovanou vodu. → *Strana 31*



Odstraňte vlákna.



→ *Strana 32*

Automaticky se čistí **výměník tepla.**



Postup programu pro:



Sušení



Suché k žehlení



Suché do skříně



Ochrana před zmačkáním



Pauza



Konec programu



Výsledky sušení pro:



Suché k žehlení



Suché do skříně



Suché do skříně plus



Zvolené **přízpůsobení sušení**



Je zvolené dálkové spuštění



Vyp.: Je vypnutá Wi-Fi a spotřebič není spojený s domácí sítí.



Bliká: Spotřebič se pokouší navázat spojení s domácí sítí.



Svíí: Wi-Fi je aktivní a spotřebič je spojený s domácí sítí.



1:27

Zvolený **časový program**

Předpokládaná **doba trvání programu** v hodinách a minutách









3 h



Posunutí programu

v hodinách, pokud je funkce "odložený start" aktivní.

















Přehled programů

Program	Maximální naplnění
Název programu Pro které textilie je program vhodný.	Maximální množství prádla vztahující se k hmotnosti suchých textilií
 bavlna  Odolné textilie, textilie z bavlny nebo lnu s možností vyvářky.	9 kg
snadno udržovatelné  Textilie ze syntetických vláken nebo směsových tkanin.	3,5 kg
mix  Směs bavlněných a syntetických textilií.	3 kg
jemné  Choulostivé prací textilie např. ze saténu, syntetických vláken nebo směsových tkanin.	2 kg
vlna krátký  Vlna nebo textilie s podílem vlny, vhodné pro praní v pračce.	0,5 kg
Upozornění <ul style="list-style-type: none"> ■ Textilie budou nadýchanější, ale nikoli suché. ■ Po skončení programu textilie vyjměte a nechte je uschnout. 	
časový program studený  Časový program pro všechny textilie kromě vlny a hedvábí. Pro osvěžení nebo vyvětrání málo nošeného prádla.	3 kg
Upozornění: Dobu trvání programu můžete přizpůsobit. → "Nastavení programu" na straně 25	
časový program teplý  Časový program pro všechny druhy textilu kromě hedvábí. Vhodný pro předsušené nebo mírně vlhké prádlo a pro dosušení vícevrstvého, silného prádla.	3 kg
Upozornění <ul style="list-style-type: none"> ■ Vlnu, sportovní obuv a plyšová zvířátka sušte výhradně v koši na sušení vlny. ■ Při časovém programu není automaticky rozpoznána zbývající vlhkost prádla. Pokud je prádlo po sušení ještě příliš vlhké, zopakujte program a v případě potřeby prodlužte dobu trvání programu. → "Nastavení programu" na straně 25	Max. naplnění pro sušení vlny/plyšových zvířátek v koši: 1 náplň koše Max. naplnění pro sušení obuvi v koši: 1 pár

<p>halenky/košile </p> <p>Halenky/košile z bavlny, lnu, syntetických vláken nebo směsových tkanin.</p> <p>Upozornění: Po sušení prádlo vyžehlete nebo pověste. Zbývající vlhkost se rovnoměrně rozloží.</p>	1,5 kg
<p>přikrývky/deky </p> <p>Textilie, polštáře, prošívané přikrývky nebo deky plněné syntetickými vlákny. Upozornění: Velké kusy sušte jednotlivě. Řiďte se štítky pro údržbu.</p>	2,5 kg
<p>peří </p> <p>Textilie, polštáře, přikrývky nebo peřiny naplněné peřím.</p> <p>Upozornění: Velké kusy sušte jednotlivě.</p>	1,5 kg
<p>sport/fitness </p> <p>Rychleschnoucí oděvy z funkčních vláken a syntetických vláken.</p>	1,5 kg
<p>ručníky </p> <p>Odolné ručníky a župany z bavlny.</p>	6 kg
<p>super 40' </p> <p>Syntetika a lehká bavlna.</p>	2 kg
<p>alergiePlus</p> <p>Odolné textilie.</p> <p>Upozornění: Mimořádně vhodný při zvýšených hygienických nárocích.</p>	4 kg

P+ Nastavení programu

Tlačítka	Ukazatele	Vysvětlení a upozornění
Upozornění: U všech programů nelze použít všechna tlačítka a jejich funkce.		
vzdálený start 		<p>Pomocí vzdáleného startu  povolíte pro spotřebič dálkové spuštění pomocí aplikace Home Connect a dostanete se na nastavení Home Connect.</p> <p>Krátkým stisknutím povolíte dálkové spuštění spotřebiče pomocí aplikace Home Connect. Dálkové spuštění zůstane aktivní 24 hodin po zvolení a poté se automaticky deaktivuje, pokud program nespustíte pomocí aplikace Home Connect. Každé ovládání spotřebiče, jako např. otevření dvířek nebo zvolení jiného programu, z bezpečnostních důvodů tlačítko dálkového spuštění deaktivuje.</p> <p>Upozornění</p> <ul style="list-style-type: none"> ■ Pro aktivaci dálkového spuštění musí být dvířka spotřebiče zavřena. ■ Pokud jste nastavili dětskou pojistku, nelze aktivovat dálkové spuštění. <p>Delším stisknutím po dobu minimálně 3 sekund se dostanete na nastavení Home Connect → <i>Strana 34</i>.</p>
ochrana před zmačkáním 60 min 		<p>Abyste se vyhnuli pomačkání, pohybuje buben v pravidelných intervalech po sušení prádlem. Automatickou funkci ochrany před zmačkáním po každém programu můžete prodloužit o 60 minut (pomocí tlačítka ochrana před zmačkáním 60 min ) nebo o 120 minut (pomocí tlačítka ochrana před zmačkáním 120 min )</p>
ochrana před zmačkáním 120 min 		
šetrné sušení 		<p>Snížená teplota pro choulostivé textilie, např. polyakryl nebo elastan, může se prodloužit doba sušení.</p>
signál 		<p>Pomocí signálu  můžete nastavit, zdá má po skončení programu zaznít akustický signál. Pokud zvolíte toto nastavení, rozsvítí se ukazatel tlačítka a aktivuje se akustický signál.</p>
 výsledek sušení 		<p>Podle požadovaného stupně sušení nastavte výsledek sušení. Pokud jste nastavili výsledek sušení, zůstane pro zvolený program uložený i po vypnutí spotřebiče. Výjimka: Nastavení nezůstávají uložená u bavlny.</p>
suché do skříně plus 		Vícevrstvé silné prádlo, které špatně schne.
suché do skříně 		Normální jednovrstvé prádlo.
suché k žehlení 		Normální jednovrstvé prádlo, které má být po sušení vlhké a ve stavu vhodném k žehlení nebo pověšení.

<p>stupeň sušení ☀</p>		<p>Pokud se vám zdá prádlo po sušení příliš vlhké, můžete u příslušného výsledku sušení přizpůsobit stupeň sušení a zvýšit ho ve stupních ☀ až ☀☀☀☀. Prodlouží se tím doba programu při stejné teplotě.</p> <p>Pokud jste pro některý program přizpůsobili stupeň sušení, nastavení zůstane pro tento program uložené i po vypnutí spotřebiče.</p>
<p>odložený start ⌚</p>	<p>1-24</p>	<p>Před spuštěním programu můžete v krocích po jedné hodině (h = hodina) až maximálně 24 h předvolit konec programu (odložený start):</p> <ol style="list-style-type: none"> 1. Zvolte program. Zobrazí se doba trvání zvoleného programu, např. 1:45 (hodiny:minuty). 2. Opakovaně stiskněte odložený start ⌚, dokud se nezobrazí požadovaný počet hodin. Upozornění: Pomocí funkce odložený start ⌚ + se hodnoty nastavení zvyšují a pomocí funkce odložený start ⌚ – se snižují. 3. Stiskněte start/pauza ▷⏸. Časová předvolba je aktivovaná. Před spuštěním programu se na displeji zobrazí zvolený počet hodin, např. 8, a začne se odpočítávat až do spuštění sušicího programu. Potom se zobrazí doba trvání programu. <p>Upozornění: Doba trvání programu je zahrnutá v odloženém startu.</p>
<p>např. ⌚ 0:40</p>	<p>Dobu sušení u časových programů lze prodloužit v krocích po 10 minutách maximálně na 3 hodiny a 30 minut.</p>	



Prádlo

Příprava prádla

Varování

Nebezpečí výbuchu a požáru!

Některé předměty se mohou při sušení vznítit, nebo dokonce způsobit požár či explozi spotřebiče.

Z kapes prádla odstraňte zapalovače nebo zápalky.

Pozor!

Nebezpečí poškození bubnu a textilií

Pokud v kapsách textilu necháte nějaké předměty, může při provozu dojít k poškození bubnu a textilií. Z kapes textilií odstraňte všechny předměty, jako např. kovové předměty.

Následujícím způsobem připravte prádlo:

- Látkové pásky, vázačky u zástěr atd. zavažte nebo použijte sáček na praní prádla.
- Zapněte zipy, háčky, poutka a knoflíky. Velké kusy prádla, jako např. povlaky, zapněte.
- Velmi malé kusy, např. dětské ponožky, sušte vždy společně s velkými kusy prádla, např. ručníky.
- Pro jednotlivé kusy prádla používejte časový program.
- Úpletové textilie, např. trička, trikotové prádlo, se při prvním sušení často srazí. Použijte šetrný program.
- Prádlo se snadnou údržbou nepřesušujte. Došlo by ke zvýšenému pomačkání prádla.

- Některé prací a ošetrovací prostředky, např. škrob na prádlo nebo aviváž, obsahují částičky, které se mohou usazovat na senzoru vlhkosti. To může ovlivňovat funkci senzoru a tím také výsledek sušení.

Upozornění

- Při dávkování pracích a ošetrovacích prostředků dbejte pokynů výrobce.
- Senzor vlhkosti pravidelně čistěte
→ *Strana 43.*

Třídění prádla

Upozornění: Prádlo vkládejte do spotřebiče po jednotlivých kusech. Pro dosažení dobrého výsledku sušení dbejte na to, aby nebylo prádlo zamotané do sebe.

Pozor! **Nebezpečí poškození sušičky nebo textilií**

Prádlo, které není vhodné pro sušení v sušičce, se může při sušení poškodit nebo může dojít k poškození spotřebiče. Prádlo před sušením roztrďte podle údajů na visačkách:

- vhodné pro sušení v sušičce
- sušení při normální teplotě
- sušení s nízkou teplotou
- nesušit v sušičce

Při třídění sušeného prádla dodržujte také následující:

- Sušte společně jen prádlo ze stejného druhu tkaniny a se stejnou strukturou, abyste dosáhli stejného výsledku sušení.
Pokud společně sušíte slabé, silné nebo vícevrstvé textilie, budou různě suché.
- Řiďte se podle popisu textilu u sušicích programů.
→ "Přehled programů" na straně 23

Upozornění: Pokud se vám zdá prádlo po sušení příliš vlhké, můžete pro dosušení zvolit časový program.

Pozor! **Nebezpečí poškození sušičky nebo textilií**

V sušičce **nesušte** následující textilie:

- Prádlo znečištěné rozpouštědly, voskem nebo tukem.
- Nevyprané prádlo.
- Neprodyšné textilie, např. pogumované prádlo.
- Jemné textilie, např. hedvábí, záclony z umělých vláken.

Obsluha spotřebiče

Vložení prádla a zapnutí sušičky

Upozornění: Spotřebič musí být odborně nainstalovaný a připojený. → *Strana 13*

1. Připravte a roztřídte prádlo.
2. Pro zapnutí spotřebiče stiskněte .

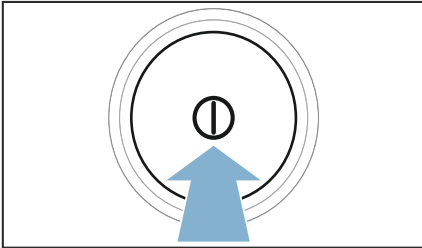

3. Otevřete dvířka. Zkontrolujte, zda je buben úplně prázdný, příp. ho vyprázdněte.

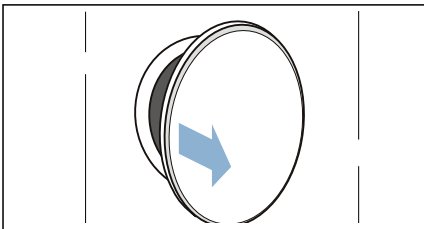

4. Rozložené prádlo vložte do bubnu.

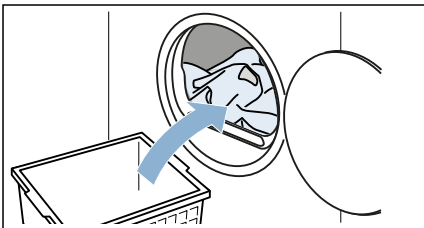

5. Zavřete dvířka.

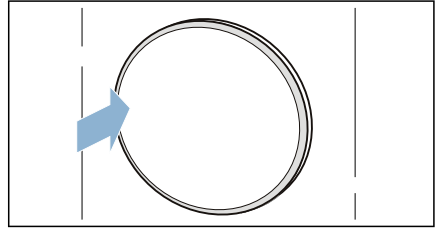

Pozor!

Nebezpečí poškození spotřebiče nebo textilií.

Nepřiskřípněte do dvířek prádlo.

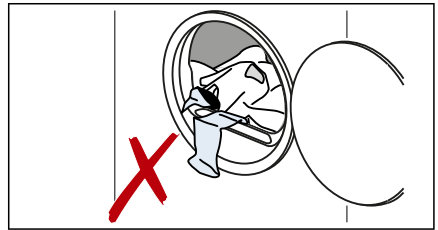

Upozornění: Po otevření, zavření a spuštění programu se v bubnu spotřebiče rozsvítí osvětlení. Vnitřní osvětlení bubnu zhasne automaticky.

Nastavení programu

Upozornění: Pokud jste aktivovali dětskou pojistku, musíte ji nejprve deaktivovat, teprve potom můžete nastavit program. → *Strana 17*

1. Nastavte požadovaný program.

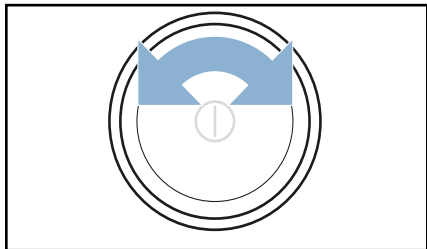

Na displeji se zobrazí nastavení programu.

2. V případě potřeby nastavení programu změňte.
→ *"Nastavení programu" na straně 25*

Spuštění programu

Stiskněte **start/pauza** ▷||.

Upozornění: Pokud chcete program zabezpečit proti neúmyslné změně nastavení, aktivujte dětskou pojistku.
→ *Strana 17*

Průběh programu

Stav programu se zobrazí na displeji.

Upozornění: Po zvolení programu se zobrazí předpokládaná doba sušení při maximálním naplnění. Při sušení zjišťuje senzor vlhkosti zbývající vlhkost prádla. V závislosti na vlhkosti se během provozu automaticky přizpůsobuje doba trvání programu a ukazatel zbývající doby (kromě časových programů).

Změna programu nebo přidání prádla

Během sušení můžete kdykoli vyjmout nebo přidat prádlo a změnit nebo přizpůsobit program.

1. Otevřete dvířka a pro pozastavení stiskněte **start/pauza** ▷||.
2. Přidejte nebo vyjměte prádlo.
3. Pokud si to přejete, zvolte jiný program nebo jiné nastavení programu.
→ *"Přehled programů" na straně 23*
→ *"Nastavení programu" na straně 25*
4. Zavřete dvířka.
5. Stiskněte **start/pauza** ▷||.

Upozornění: Doba trvání programu na displeji se aktualizuje podle množství a zbývající vlhkosti prádla. Zobrazené hodnoty se mohou po změně programu nebo množství prádla změnit.

Přerušení programu

Program lze kdykoli přerušit otevřením dvířek nebo stisknutím **start/pauza** ▷||.

Pozor!
Nebezpečí požáru. Prádlo se může vznítit.

Pokud program zastavíte, musíte všechno prádlo vyndat a rozprostřít tak, aby mohlo vychladnout.

Konec programu

Na displeji se zobrazí - 0 -.

Vyjmutí prádla a vypnutí sušičky

1. Vyjměte prádlo.

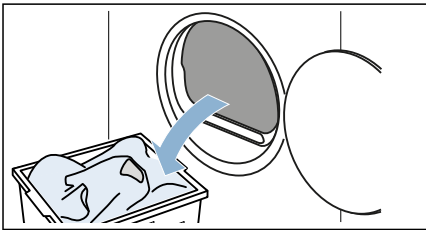

2. Pro vypnutí spotřebiče stiskněte ①.

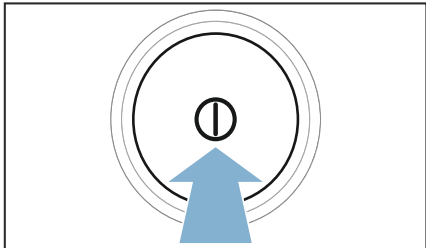

Vyprázdnění zásobníku na kondenzovanou vodu

Během sušení vzniká ve spotřebiči kondenzovaná voda.

Pokud nepoužijete odtokovou hadici, kondenzovaná voda ze spotřebiče teče do zásobníku na kondenzovanou vodu. V tom případě musíte zásobník na kondenzovanou vodu vyprázdnit po každém sušení, a navíc i tehdy, pokud se během sušení předčasně naplní.

1. Vodorovně vytáhněte zásobník na kondenzovanou vodu.

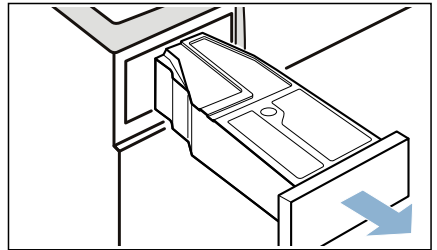

2. Vylijte kondenzovanou vodu.

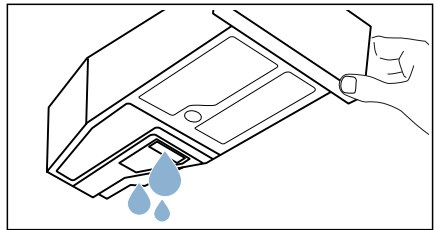

Pozor!

Nebezpečí poškození zdraví a věcných škod

Kondenzovaná voda není pitná a může být znečištěná vlákny. Znečištěná kondenzovaná voda může způsobit poškození zdraví a věcné škody. Nepijte ji ani ji nepoužívejte žádným jiným způsobem.

3. Zasuňte zásobník na kondenzovanou vodu znovu do spotřebiče tak, až cítelně zaskočí.

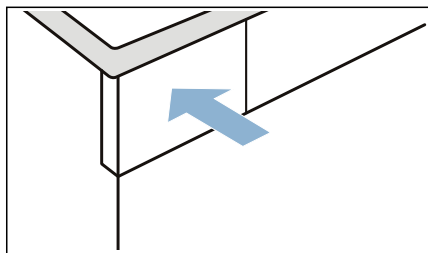

Upozornění: Filtr v zásobníku na kondenzovanou vodu filtruje kondenzovanou vodu, která se používá pro automatické čištění spotřebiče. Filtr se čistí vyprázdněním kondenzované vody. Přesto filtr pravidelně kontrolujte, zda v něm nejsou usazené nečistoty, a případně je odstraňte.

→ "Čištění filtru v zásobníku na kondenzovanou vodu" na straně 44

Odstranění vláken

Upozornění: Vlákna a vlasy z prádla se při sušení zachytávají ve filtru na vlákna. Ucpaný nebo znečištěný filtr na vlákna omezuje proudění vzduchu. Spotřebič tak nemůže dosáhnout plného výkonu. Znečištěné filtry na vlákna zvyšují spotřebu proudu a prodlužují dobu sušení.

Po každém sušení vyčistěte filtr na vlákna:

1. Otevřete dvířka a odstraňte z nich všechna vlákna.
2. Vytáhněte dvoudílný filtr na vlákna.

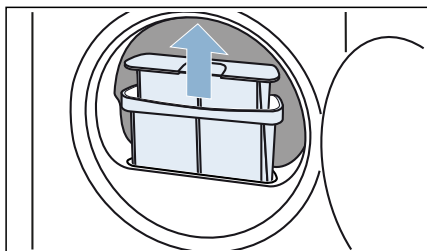

3. Odstraňte vlákna z prohlubně filtru na vlákna. Dbejte na to, aby žádná vlákna nespadla do otevřeného otvoru.

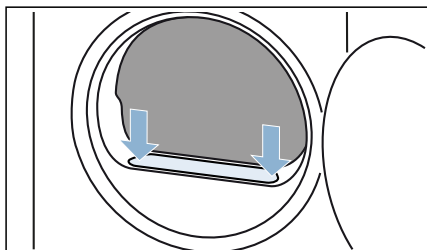

4. Vytáhněte ze sebe dvě části filtru na vlákna.

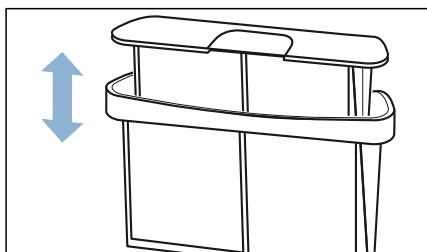

5. Oba filtry rozevřete.

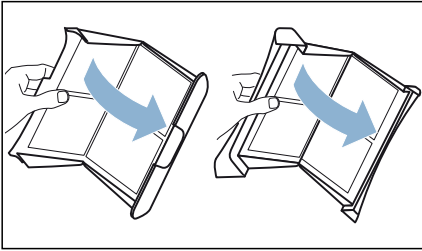

6. Odstraňte vlákna z obou filtrů.

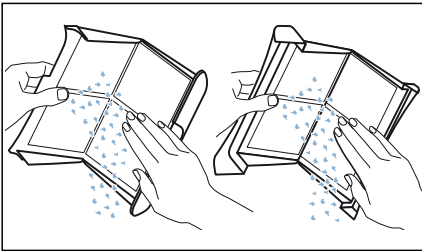

7. Pod tekoucí teplou vodou vypláchněte vlákna.

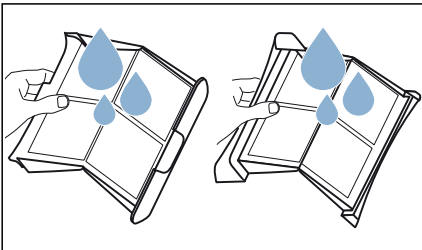

8. Filtry na vlákna osušte, přiklopte a nasadte je zpět.

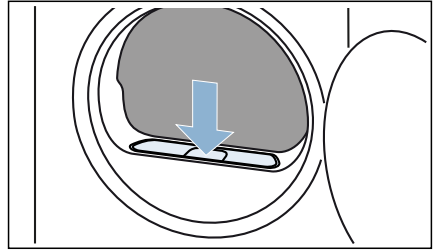

Pozor!
Věcné škody/poškození spotřebiče

Používáte-li spotřebič bez vzduchového filtru (např. filtru na vlákna, zásobníku na prach, v závislosti na konkrétním spotřebiči) nebo je-li vzduchový filtr neúplný či vadný, může dojít k poškození spotřebiče. Nepoužívejte spotřebič bez vzduchového filtru nebo s vadným či neúplným filtrem.

Home Connect

Tento spotřebič podporuje Wi-Fi a lze ho dálkově ovládat pomocí chytrého telefonu nebo tabletu.

Pomocí aplikace Home Connect můžete prostřednictvím chytrého telefonu nebo tabletu u tohoto spotřebiče:

- volit a spouštět programy,
- přizpůsobovat nastavení programů,
- zjišťovat stav programu,
- měnit nastavení spotřebiče,
- vypnout spotřebič.

Než budete moci používat funkce Home Connect, musíte si na chytrý telefon nebo tablet nainstalovat aplikaci Home Connect, zaregistrovat se, poprvé spotřebič automaticky **nebo** manuálně spojit s domácí sítí a poté se pomocí aplikace Home Connect spojit se spotřebičem.

Informace o aplikaci najdete na naší internetové stránce pro Home Connect www.home-connect.com.

Dostupnost funkce Home Connect závisí na dostupnosti služby Home Connect ve vaší zemi. Služby Home Connect nejsou dostupné ve všech zemích. Další informace najdete na www.home-connect.com.

Upozornění

- Dodržujte bezpečnostní pokyny uvedené v tomto návodu k použití a zajistěte, aby byly dodrženy také tehdy, když spotřebič ovládáte pomocí aplikace Home Connect a nejste přítomni doma. Dodržujte také pokyny uvedené v aplikaci Home Connect.

- Během ovládání spotřebiče nemůžete současně provadět změny prostřednictvím aplikace Home Connect. Přizpůsobení spotřebiče ale uvidíte v aplikaci Home Connect.

Automatické spojení s domácí sítí



Pokud má váš router funkci WPS, můžete spotřebič automaticky spojit s domácí sítí.

Pokud váš router nemá funkci WPS, musíte spotřebič spojit s domácí sítí manuálně.

Na spotřebiči musí být zapnutá Wi-Fi.

1. Zapněte spotřebič.
2. Stiskněte **vzdálený start**  a podržte stisknuté minimálně 3 sekundy. Na displeji se zobrazí **RuT** (automatické spojení).



3. Pro navázání síťového spojení stiskněte start/pauza . Na displeji bliká .
 - Spotřebič se nyní pokouší spojit s domácí sítí.
 4. Během následujících 2 minut aktivujte funkci WPS na routeru své domácí sítě.
- Pokud proběhlo úspěšné spojení spotřebiče s domácí sítí, zobrazí se na displeji **On** (spojeno) a trvale svítí .

- Pro opuštění nastavení Home Connect krátce stiskněte **vzdálený start** .

Upozornění: Pokud se nepodařilo navázat spojení, zobrazí se na displeji **Err** (chyba). Zkontrolujte, zda se spotřebič nachází v dosahu domácí sítě. Zopakujte automatické spojení nebo proveďte manuální spojení.

Manuální spojení s domácí sítí

Pokud jste již spotřebič automaticky spojili s domácí sítí, manuální spojení přeskočte.

Pokud váš router nemá funkci WPS, musíte spotřebič spojit s domácí sítí manuálně.



Na spotřebiči musí být zapnutá Wi-Fi.

- Zapněte spotřebič.
- Stiskněte **vzdálený start**  a podržte stisknuté minimálně 3 sekundy. Na displeji se zobrazí **Aut** (automatické spojení).

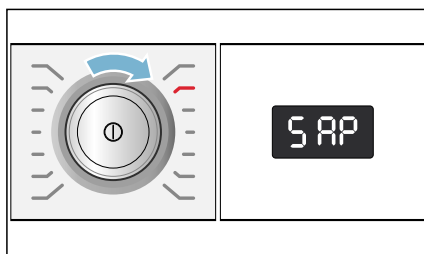

- Volič programů otočte do polohy 2. Na displeji se zobrazí **SAP** (manuální spojení).



- Pro navázání síťového spojení stiskněte start/pauza . Na displeji bliká . Spotřebič nyní vytvoří vlastní síť WLAN s názvem (SSID) **HomeConnect**. K ní můžete získat přístup pomocí chytrého telefonu nebo tabletu.
- Na chytrém telefonu nebo tabletu vyvolejte nastavení WLAN.
- Spojte chytrý telefon nebo tablet se sítí WLAN **HomeConnect** a zadejte heslo WLAN (Key) **HomeConnect**.
Upozornění: Navazování spojení může trvat až 60 sekund.
- Po úspěšném připojení otevřete na chytrém telefonu nebo tabletu aplikaci Home Connect.
- V aplikaci Home Connect zadejte název sítě (SSID) a heslo (Key) **své domácí sítě** a poté zvolte **Přenést do domácího spotřebiče**.

Pokud proběhlo úspěšné spojení spotřebiče s domácí sítí, zobrazí se na displeji **Čln** (spojeno) a trvale svítí .

- Pro opuštění nastavení Home Connect krátce stiskněte **vzdálený start** .

Upozornění

- Pokud se nepodařilo navázat spojení, zobrazí se na displeji **Err** (chyba). Zkontrolujte, zda se spotřebič nachází v dosahu domácí sítě. Zopakujte manuální spojení.
- Pokud je váš chytrý telefon nebo tablet ještě spojený se sítí **Home Connect**, musíte se nejprve spojit s domácí sítí.

Spojení s aplikací Home Connect

Když je spotřebič spojený s domácí sítí, můžete ho spojit s aplikací Home Connect.

- Zapněte spotřebič.
- Stiskněte **vzdálený start**  a podržte stisknuté minimálně 3 sekundy. Na displeji se zobrazí **Aut** (automatické spojení).



- Volič programů otočte do polohy 3. Na displeji se zobrazí **APP** (spojení s aplikací).

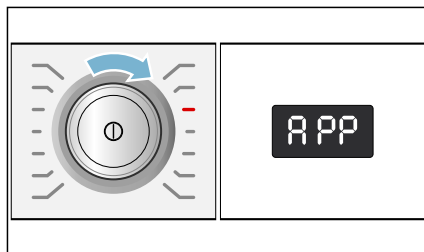

- Stiskněte start/pauza .

Spotřebič nyní vytvoří spojení s aplikací Home Connect.

- Pro přidání nového spotřebiče otevřete na chytrém telefonu nebo tabletu aplikaci Home Connect a zvolte **Spojit**.

Upozornění: Pokud je váš chytrý telefon nebo tablet ještě spojený se sítí Home Connect, musíte se nejprve spojit s **domácí sítí**.

- Pokud se váš spotřebič nezobrazí automaticky: V aplikaci Home Connect zvolte **Hledat domácí spotřebiče** a poté **Připojit domácí spotřebič**.
- Následují poslední kroky v aplikaci Home Connect pro spojení spotřebiče.

Po úspěšném spojení spotřebiče s domácí sítí se na displeji zobrazí **Con** (spojeno).

- Pro opuštění nastavení Home Connect krátce stiskněte **vzdálený start** .

Upozornění: Pokud se nepodařilo navázat spojení, zobrazí se na displeji **Err** (chyba). Zkontrolujte, zda se chytrý telefon nebo tablet nachází v dosahu domácí sítě, resp. jestli je s ní spojený. Zopakujte spojení s aplikací Home Connect.

Aktivace/deaktivace Wi-Fi



Funkci Home Connect můžete na spotřebiči kdykoli trvale zapnout nebo vypnout.

1. Zapněte spotřebič.
2. Stiskněte **vzdálený start**  a podržte stisknuté minimálně 3 sekundy. Na displeji se zobrazí **Aut** (automatické spojení).

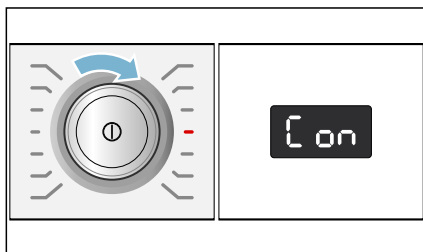

3. Volič programů otočte do polohy 4. Na displeji se zobrazí **Con** (funkce Wi-Fi).



4. Stiskněte start/pauza . Když se na displeji se zobrazí **on** (zapnuto), je funkce Wi-Fi na spotřebiči aktivovaná. Pokud se na displeji zobrazí **off** (vypnuto), není funkce Wi-Fi aktivní.
5. Pro opuštění nastavení Home Connect krátce stiskněte **vzdálený start** .

Upozornění

- Když je Wi-Fi na spotřebiči vypnutá, není možné spojení s domácí sítí a aplikací.
- Když je na spotřebiči zapnutá Wi-Fi, spotřebič se v režimu úspory energie automaticky nevypne.
- Když je Wi-Fi na spotřebiči zapnutá a chcete ji vypnout, musíte provést všechny kroky znovu.

Resetování síťových nastavení

Síťová nastavení a spojení s chytrým telefonem nebo tabletem můžete smazat resetováním síťových nastavení.

1. Zapněte spotřebič.
2. Stiskněte **vzdálený start**  a podržte stisknuté minimálně 3 sekundy. Na displeji se zobrazí **Aut** (automatické spojení).



3. Volič programů otočte do polohy 5. Na displeji se zobrazí **rES** (resetování síťových nastavení).

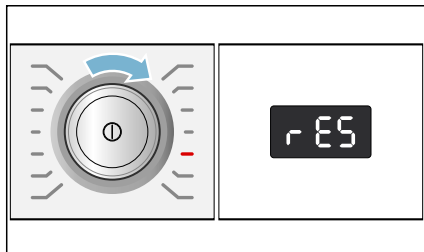

4. Stiskněte start/pauza ▷||.

Na displeji se zobrazí **YES** (ano).

5. Pro potvrzení stiskněte start/pauza ▷||.

Na displeji se zobrazí **End** (konec).
Síťová nastavení jsou nyní resetovaná.
Spotřebič již není spojený s domácí sítí a aplikací Home Connect.

6. Pro opuštění nastavení Home Connect krátce stiskněte **vzdálený start** □.

Upozornění

- Pokud se nepodařilo síťová nastavení resetovat, zobrazí se na displeji **Err** (chyba).
- Pokud chcete spotřebič znovu používat pomocí aplikace Home Connect, musíte ho znovu automaticky nebo manuálně spojit s domácí sítí a aplikací Home Connect.

Aktualizace softwaru

Můžete na svém spotřebiči aktualizovat software Home Connect. Když je k dispozici nová aktualizace, zobrazí se na displeji **UPd** (aktualizace).

Nainstalujte si aktualizaci přímo pomocí odkazu na displeji nebo manuálně.

1. Zapněte spotřebič.
2. Stiskněte **vzdálený start** □ a podržte stisknuté minimálně 3 sekundy.
Na displeji se zobrazí **Aut** (automatické spojení).



3. Volič programů otočte do polohy 6.
Na displeji se zobrazí **UPd** (aktualizace).

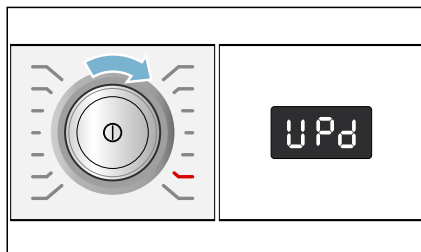

Když je k dispozici aktualizace softwaru, bliká start/pauza ▷||.

4. Stiskněte start/pauza ▷||.

Na displeji se zobrazí **YES** (ano).

5. Pro potvrzení stiskněte start/pauza ▷||.

Nyní se nainstaluje aktualizace. Může to trvat několik minut. Během aktualizace spotřebič nevypínejte.

6. Pro opuštění nastavení Home Connect krátce stiskněte **vzdálený start** □.

Upozornění k ochraně údajů

Při prvním spojení spotřebiče se sítí WLAN připojené k internetu přenese váš spotřebič níže uvedené kategorie údajů na server Home Connect (první registrace):

- Jednoznačná identifikace spotřebiče (sestavující z kódů spotřebiče a MAC adresy vestavěného komunikačního modulu Wi-Fi).
- Bezpečnostní certifikát komunikačního modulu Wi-Fi (pro informačně-technické jištění spojení).
- Aktuální verze softwaru a hardwaru vašeho domácího spotřebiče.
- Stav případného předchozího resetování na nastavení z výrobního závodu.

Tato první registrace připraví používání funkcí Home Connect a je nutná teprve v okamžiku, kdy budete chtít funkce Home Connect poprvé použít.

Upozornění: Upozorňujeme, že funkce Home Connect lze používat pouze ve spojení s aplikací Home Connect. Informace o ochraně údajů si můžete vyvolat v aplikaci Home Connect.

Prohlášení o shodě

Společnost BSH Hausgeräte GmbH tímto prohlašuje, že spotřebič s funkcí Home Connect je v souladu se základními požadavky a ostatními příslušnými ustanoveními směrnice 1999/5/ES.



Odtok kondenzované vody

Během sušení vzniká ve spotřebiči kondenzovaná voda.

Spotřebič používejte s připojenou odtokovou hadicí.

Pokud nepoužijete odtokovou hadici, kondenzovaná voda ze spotřebiče teče do zásobníku na kondenzovanou vodu. V tom případě musíte zásobník na kondenzovanou vodu vyprázdnit po každém sušení a navíc i tehdy, pokud se během sušení předčasně naplní.

Odtokovou hadici připojte následujícím způsobem:

1. Vyjměte z bubnu příslušenství.

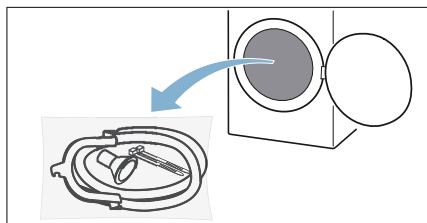

2. Vyndejte ze sáčku všechny díly.

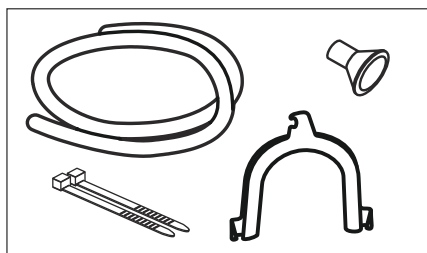

3. Odpojte hadici na kondenzovanou vodu od hrdla.

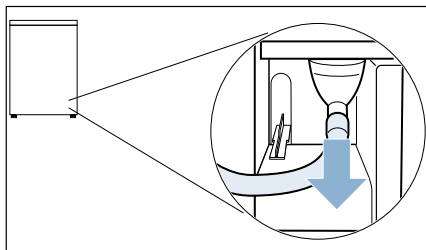

Upozornění: Při dodání spotřebiče je hadice na kondenzovanou vodu připojená k hrdlu.

4. Hadici na kondenzovanou vodu umístěte do úložné polohy.

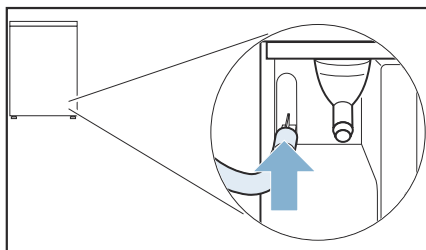

5. Vezměte odtokovou hadici z příslušenství a upevněte ji na volné hrdlo a zasuňte ji až nadoraz.

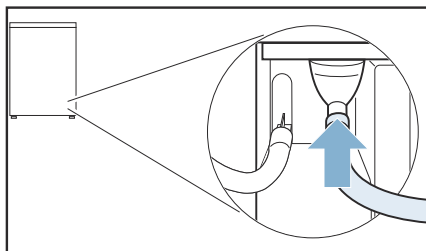

6. Pomocí zbývajících příslušenství upevněte druhou stranu odtokové hadice v závislosti na konkrétní situaci připojení.

Umyvadlo:

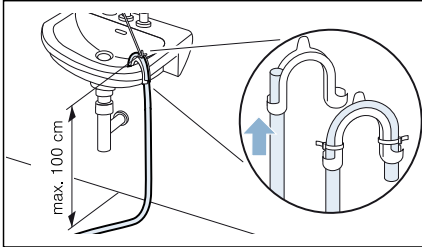

Sifon:

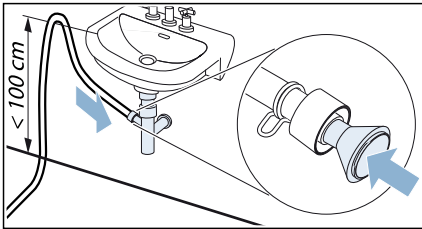

Místo připojení se musí zajistit hadicovou sponou (rozsah upnutí 12–22 mm, specializovaná prodejna).

Odtok v podlaze:

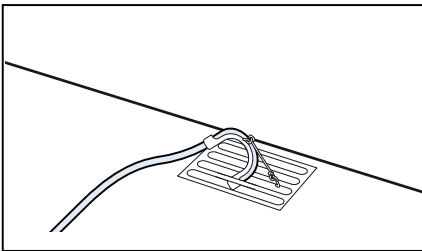

Pozor!

Nebezpečí vzniku škod v důsledku netěsnosti nebo vytékající vody.

Zajistěte odtokovou hadici proti vyklouznutí. Odtokovou hadici nezalamujte. Dodržujte výškový rozdíl mezi plochou pro instalaci a odtokem max. 100 cm.

Pozor!

Může dojít k nasátí nahromaděné vody zpět do spotřebiče, což může způsobit poškození.

Zkontrolujte, zda voda dostatečně rychle odtéká. Odtok nesmí být uzavřený nebo ucpaný.

7. Vodorovně vytáhněte zásobník na kondenzovanou vodu a vylijte ji.

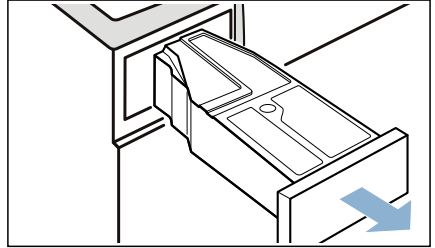

8. Obráťte zásobník na kondenzovanou vodu o 180° a na spodní straně odstraňte nasazenou zátku.

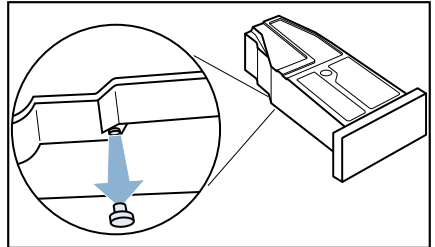

- 9.** Zásobník na kondenzovanou vodu znovu obraťte o 180° a nasadte zátku do prohlubně na horní straně zásobníku na kondenzovanou vodu.

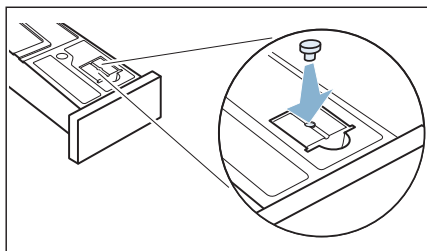

- 10.** Vytáhněte filtr z držáku.

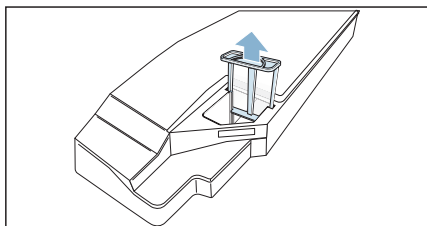

- 11.** Nasadte filtr do prohlubně v zásobníku na kondenzovanou vodu.

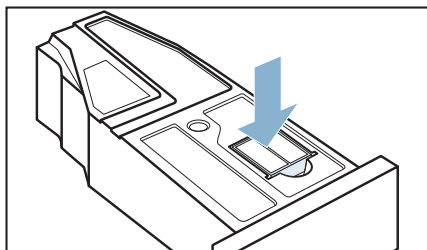

- 12.** Zasuňte zásobník na kondenzovanou vodu tak, až zaskočí.

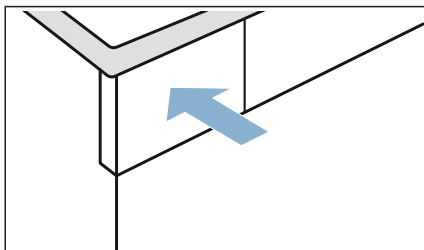

Kondenzovaná voda se nyní bude odvádět odtokovou hadicí do odtoku nebo do umyvadla.

Upozornění: Pokud chcete kondenzovanou vodu znovu odvádět do zásobníku na kondenzovanou vodu, proveďte kroky v opačném pořadí.

Pozor!
Nebezpečí věcných škod a poškození spotřebiče

Pokud odvádíte kondenzovanou vodu do zásobníku na kondenzovanou vodu, může z hrdla vytékat voda a způsobit věcné škody. Před zahájením provozu spotřebiče upevněte na hrdlo hadici na kondenzovanou vodu.

Čištění a údržba

Čištění spotřebiče

Varování

Nebezpečí ohrožení života!

Sušička je napájena elektrickým proudem. Hrozí úraz elektrickým proudem při dotyku součástí pod napětím. Proto dodržujte tato opatření:

- Vypněte spotřebič. Odpojte spotřebič od napájení (vytáhněte síťovou zástrčku).
- Nikdy se nedotýkejte síťové zástrčky mokřima rukama.
- Při vytažování síťové zástrčky ze zásuvky vždy držte samotnou zástrčku a nikdy síťový kabel, jinak může dojít k poškození síťového kabelu.
- Neprovádějte žádné technické úpravy spotřebiče nebo jeho funkcí.
- Opravy a jiné práce na spotřebiči musí provádět pouze zákaznický servis nebo elektrikář. Totéž platí pro výměnu síťového kabelu (v případě potřeby).
- Náhradní síťové kabely lze objednávat u zákaznického servisu.

Varování

Nebezpečí otravy!

Čisticí prostředky, které obsahují rozpouštědla, mohou uvolňovat jedovaté výpary.

Nepoužívejte čisticí prostředky, které obsahují rozpouštědla.

Varování

Nebezpečí úrazu elektrickým proudem/věcných škod/poškození spotřebiče!

Pronikne-li do spotřebiče voda, může dojít ke zkratu.

Pro čištění spotřebiče nepoužívejte tlakový ani parní čistič.

Pozor!

Věcné škody/poškození spotřebiče

Čisticí prostředky a přípravky pro předběžnou přípravu prádla (např. odstraňovač skvrn, spreje pro předeprání) mohou způsobit poškození, pokud se dostanou do styku s povrchem spotřebiče. Proto přijměte tato opatření:

- Nedovolte těmto přípravkům vejít do styku s plochami spotřebiče.
- Spotřebič čistěte pouze vodou a měkkým vlhkým hadrem.
- Jakékoli čisticí prostředky, spreje nebo zbytky jiných látek okamžitě odstraňte.

Čištění senzoru vlhkosti

Upozornění: Senzor vlhkosti měří stupeň vlhkosti prádla. Po dlouhé době používání se mohou usadit jemné zbytky vodního kamene nebo pracích a ošetřovacích prostředků. Tyto usazeniny se musí pravidelně odstraňovat, jinak může být negativně ovlivněn výsledek sušení.

1. Otevřete dvířka.

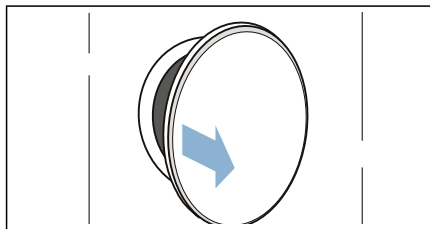

2. Senzor vlhkosti vyčistěte hrubou houbičkou.

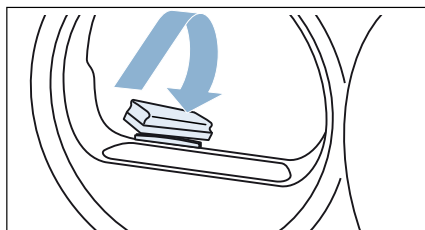

Pozor!

Nebezpečí poškození senzoru vlhkosti.

Senzor vlhkosti je z ušlechtilé oceli. Nečistěte ho abrazivními prostředky a drátěnkou.

Čištění filtru v zásobníku na kondenzovanou vodu

Upozornění: Filtr v zásobníku na kondenzovanou vodu slouží k čištění kondenzované vody, která se používá pro automatické čištění tohoto spotřebiče.

1. Vodorovně vytáhněte zásobník na kondenzovanou vodu.

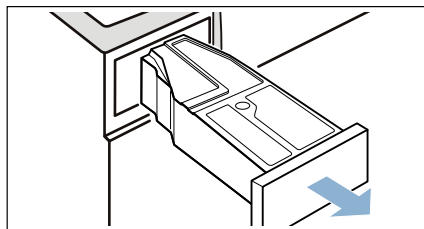

2. Vylijte kondenzovanou vodu.
3. Vyměňte filtr.

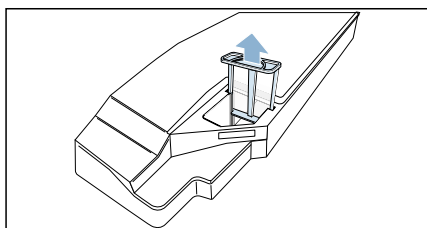

4. Vyčistěte filtr pod tekoucí teplou vodou nebo v myčce nádobí.
5. Filtr nasadte tak, aby citelně zaskočil.

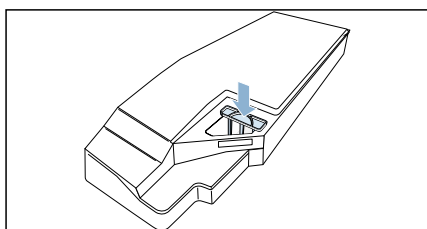

Pozor!







Bez filtru se mohou do spotřebiče dostat nečistoty a poškodit ho.

Spotřebič používejte pouze s nasazeným filtrem.

6. Nasadte zásobník na kondenzovanou vodu tak, až citelně zaskočí.





Upozornění na displeji

Porucha	Příčina/odstranění
Na displeji svítí symbol  a sušení se přerušilo.	<ul style="list-style-type: none"> ■ Vyprázdňte zásobník na kondenzovanou vodu a nasadte ho. → <i>Strana 37</i> Stiskněte start/pauza . ■ Pokud je nainstalovaná volitelná odtoková hadice*, zkontrolujte, zda odtoková hadice: je správně připojená → <i>Strana 40</i>, není zalomená, není zablokovaná nebo ucpaná, např. usazeninami.
Na displeji svítí symbol  .	Odstraňte vlákna. → <i>Strana 32</i> Stiskněte start/pauza  .
Na displeji svítí symbol  .	Nejedná se o závadu. Automaticky se čistí výměník tepla. Během zobrazeného procesu nevytahujte zásobník na kondenzovanou vodu.
Není navázané spojení s domácí sítí.	<ul style="list-style-type: none"> ■ Wi-Fi je vypnutá. Pro spojení s domácí sítí zapněte Wi-Fi. Na displeji se musí zobrazit . ■ Wi-Fi je zapnutá, ale nelze navázat spojení s domácí sítí. Zkontrolujte, zda je domácí síť dostupná nebo proveďte nové spojení s domácí sítí.
Displej zhasl a bliká start/pauza  .	Nejedná se o závadu. Je aktivní režim úspory energie.
* V závislosti na vybavení spotřebiče nebo dostupném příslušenství	

Upozornění: Nemůžete-li poruchu spotřebiče odstranit sami zapnutím a vypnutím sušičky, obraťte se na zákaznický servis. → *Strana 52*

Co dělat v případě poruchy?

Porucha	Příčina/odstranění
Spotřebič se nespustí.	Zkontrolujte síťovou zástrčku a pojistky.
Pomačkání.	<ul style="list-style-type: none"> ■ Překročené množství prádla nebo zvolený nesprávný program pro příslušný druh textilu. V tabulce s programy najdete všechny potřebné informace. → <i>Strana 23</i> ■ Prádlo vyjměte z bubnu hned po skončení sušení. Když zůstane ležet v bubnu, pomačká se.
Vytéká voda.	Spotřebič možná nestojí rovně. Vyrovnajte spotřebič. → <i>Strana 13</i>
Zobrazená doba trvání programu se mění během sušení.	Nejedná se o závadu. Sensor vlhkosti zjišťuje zbývající vlhkost prádla a přizpůsobí dobu trvání programu (kromě časových programů).
Prádlo není úplně suché nebo je ještě příliš vlhké.	<ul style="list-style-type: none"> ■ Horké prádlo se zdá být po skončení programu vlhčí, než ve skutečnosti je. Prádlo rozprostřete a nechte ho vychladnout. ■ Přizpůsobte výsledek sušení nebo zvýšte stupeň sušení. Prodlouží se tím doba sušení při stejné teplotě. ■ Zvolte časový program pro dosušení ještě vlhkého prádla. ■ Zvolte časový program pro menší množství prádla. ■ Nepřekračujte maximální množství prádla pro příslušný program. → <i>Strana 23</i> ■ Vyčistěte sensor vlhkosti v bubnu. Na senzoru může dojít k vytvoření jemné vrstvy vodního kamene nebo zbytků pracích a ošetrovacích prostředků a k ovlivnění jeho funkčnosti. → <i>Strana 43</i> ■ Sušení bylo přerušeno kvůli výpadku elektrického proudu, plnému zásobníku na kondenzovanou vodu nebo překročení maximální doby sušení. <p>Upozornění: Řiďte se také radami pro prádlo → <i>Strana 27</i>.</p>
Program se nespustí.	<p>Zajistěte, aby</p> <ul style="list-style-type: none"> ■ byla zavřená dvířka, ■ byla deaktivovaná ∞ dětská pojistka, ■ bylo stisknuté tlačítko start/pauza . <p>Upozornění: Pokud je nastavené odložené spuštění programu pomocí odloženého startu , spustí se program později.</p>
Příliš dlouhá doba sušení.	<ul style="list-style-type: none"> ■ Spotřebič může být znečištěný vlákny. To způsobuje delší dobu sušení. Odstraňte vlákna. → <i>Strana 32</i> ■ Pokud je větrací mřížka zastavená nebo není volně přístupná, může se prodloužit doba sušení. Větrací mřížka musí zůstat volná. ■ Teplota prostředí nižší než 15 °C a vyšší než 30 °C může prodloužit dobu sušení. ■ Nedostatečná cirkulace vzduchu v místnosti může prodloužit dobu sušení. V místnosti dostatečně větrejte.
V místnosti stoupá vlhkost.	Dostatečně větrejte.

Sušicí program se přeruší.	Pokud se sušicí program přeruší kvůli výpadku proudu, spusťte program znovu nebo prádlo vyjměte a rozprostřete.
Při sušení se ozývají neobvyklé zvuky.	Zvuky způsobuje automatické čištění výměníku tepla. Nepoukazují na nesprávnou funkci spotřebiče.
Spotřebič je na povrchu studený, i když suší.	Nejedná se o závadu. Spotřebič s tepelným čerpadlem suší efektivně při nízkých teplotách.
Home Connect nefunguje.	<ul style="list-style-type: none"> ■ V případě problémů s Home Connect najdete radu na www.home-connect.com. ■ To, zda můžete u svého spotřebiče používat funkce Home Connect, závisí na dostupnosti služby Home Connect (např. poskytnutí aplikace) ve vaší zemi. Služba Home Connect není dostupná ve všech zemích, informace k tomu najdete na www.home-connect.com.
Zásobník na kondenzovanou vodu obsahuje zbytkovou vodu , ačkoli je ke spotřebiči připojená odtoková hadice*.	Pokud je nainstalovaná volitelná odtoková hadice, zůstává na základě samočisticí funkce spotřebiče v zásobníku na kondenzovanou vodu malé množství zbytkové vody.
* V závislosti na vybavení spotřebiče nebo dostupném příslušenství	

Upozornění: Nemůžete-li poruchu spotřebiče odstranit sami zapnutím a vypnutím sušičky, obraťte se na zákaznický servis. → *Strana 52*



Přeprava spotřebiče

⚠ Varování

Nebezpečí poranění/věcných škod/ poškození spotřebiče!

Uchopíte-li spotřebič za vyčnívající části (např. dvířka spotřebiče) při zvedání nebo posouvání, mohou se tyto části ulomit a způsobit poranění.

Při posouvání spotřebiče neuchopujte spotřebič za žádné vyčnívající části.

⚠ Varování

Nebezpečí zranění!

- Spotřebič je velmi těžký. Jeho zvedání může způsobit poranění. Nezvedejte spotřebič sami.
- Spotřebič má ostré hrany, o které si můžete pořezat ruce. Neuchopujte spotřebič za ostré hrany. Při jeho zvedání používejte ochranné rukavice.

Příprava spotřebiče na přepravu:

1. Vodorovně vytáhněte zásobník na kondenzovanou vodu a vylijte ho.

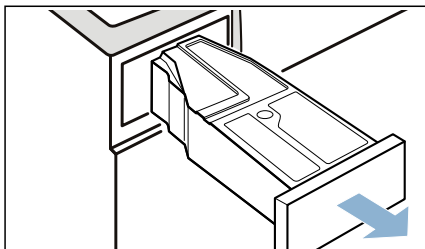

2. Zasuňte zásobník na kondenzovanou vodu znovu do spotřebiče tak, až citelně zaskočí.

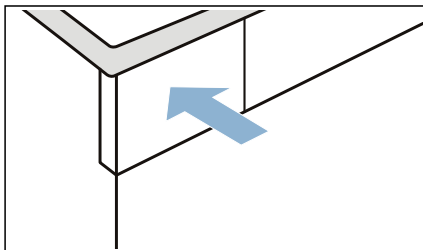

3. Pro zapnutí spotřebiče stiskněte .

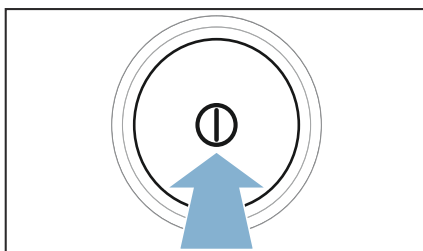

4. Zvolte libovolný program.

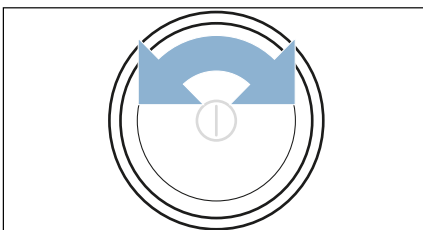

5. Stiskněte **start/pauza** .
6. Počkejte 5 minut.
Kondenzovaná voda se odčerpá.
7. Znovu vyprázdněte zásobník na kondenzovanou vodu.
8. Pokud je nainstalovaná, vyndejte odtokovou hadici z umyvadla, sifonu nebo kanálku. → *Strana 40*
Pozor!
Zajistěte odtokovou hadici na spotřebiči proti vyklouznutí.
Odtokovou hadici nezalamujte.
9. Vypněte spotřebič.

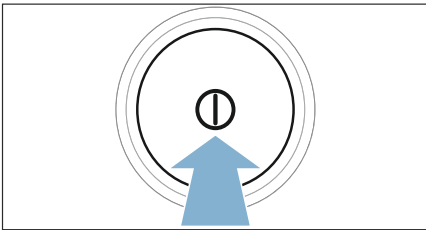

10. Odpojte síťovou zástrčku spotřebiče z elektrické sítě.
Spotřebič je nyní připravený k přepravě.

Pozor!**Nebezpečí věcných škod a poškození spotřebiče**

Přes odčerpání se ve spotřebiči neustále nachází trocha zbytkové vody. Zbytková voda může vytéct a způsobit materiální škody.
Spotřebič proto přepravujte nastojato.



Údaje o spotřebě

Tabulka s hodnotami spotřeby

Program	Rychlost odstředování, se kterou bylo prádlo vyždímáno (v ot/min)	Doba trvání** (v min)		Spotřeba energie** (v kWh)	
bavlna		9 kg	4,5 kg	9 kg	4,5 kg
suché do skříně	1 400	146	98	1,77	1,09
	1 000	166	108	2,06	1,24
	800	186	118	2,35	1,39
suché k žehlení	1 400	109	71	1,26	0,76
	1 000	129	81	1,55	0,91
	800	149	91	1,84	1,06
snadno udržovatelné		3,5 kg		3,5 kg	
suché do skříně	800	57		0,55	
	600	65		0,65	

* Nastavení programu podle platné normy EN61121 při použití externí odtokové hadice.
 ** Hodnoty se mohou lišit od uvedených hodnot v závislosti na druhu textilu, složení sušeného prádla, zbytkové vlhkosti textilu, nastaveném stupni sušení, množství prádla, podmínkách prostředí a aktivaci přídatných funkcí.

Nejefektivnější program pro bavlněné textilie

Následující „standardní program na bavlnu“ (označený) je vhodný pro sušení normálně mokrého bavlněného prádla a nejefektivnější ohledně kombinované spotřeby energie pro sušení mokrého bavlněného prádla.

Standardní programy pro bavlnu podle aktuálního nařízení EU 932/2012			
Program + čas sušení	Naplnění (v kg)	Spotřeba energie (v kWh)	Doba trvání programu (v min)
bavlna + suché do skříně	9/4,5	2,06/1,24	166/108

Nastavení programu pro kontrolu a opatření energetickým štítkem podle směrnice 2010/30/EU.

Technické údaje

Rozměry:

85 × 60 × 60 mm

(výška × šířka × hloubka)

Hmotnost:

57 kg (v závislosti na modelu)

Připojení k elektrické síti:

Síťové napětí 220 - 240 V, 50 Hz

Jmenovitý proud 10 A

Jmenovitý výkon max. 1000 W

Maximální množství prádla:

9 kg

Spotřeba energie ve vypnutém stavu:

0,10

Spotřeba energie v pohotovostním

režimu (zapnutém stavu):

0,10

Vnitřní osvětlení bubnu*

Teplota okolního prostředí:

5 - 35 °C

Příkon v pohotovostním režimu v síti

(Wi-Fi) / doba trvání:

2,3 W / 2,3 min



Likvidace



Obal a spotřebič ekologicky zlikvidujte.

Tento spotřebič je označen v souladu s evropskou směrnicí 2012/19/ES o starých elektrických a elektronických zařízeních (waste electrical and electronic equipment – WEEE). Tato směrnice stanoví jednotný evropský (EU) rámec pro zpětný odběr a recyklování použitých zařízení.

Pozor!

Nebezpečí požáru/nebezpečí otravy/ věcné škody a poškození spotřebiče

Spotřebič obsahuje ekologické, ale hořlavé chladivo R290. Neodborná likvidace může způsobit požár a otravu. Spotřebič odborně zlikvidujte a nepoškozujte potrubí okruhu chladiva.

* v závislosti na vybavení spotřebiče

Zákaznický servis

Pokud nemůžete poruchu odstranit sami zapnutím a vypnutím spotřebiče, obraťte se na zákaznický servis. → Kontaktní údaje na zákaznický servis najdete na konci tohoto návodu.

Vždy najdeme vhodné řešení, abychom přešli zbytečným návštěvám techniků.

Zákaznickému servisu sdělte prosím označení spotřebiče (E-Nr.) a výrobní číslo (FD) spotřebiče.

E-Nr. _____	FD _____
-------------	----------

E-Nr.	Označení spotřebiče
FD	Výrobní číslo

Tyto údaje najdete *v závislosti na modelu:

na vnitřní straně dvířek* / na otevřené krytce pro údržbu* a na zadní straně spotřebiče.

Spolehněte se na kompetenci výrobce.

Obraťte se na nás. Tím si zajistíte, že oprava bude provedena vyškolenými servisními technikými a s originálními náhradními díly.



Záruční podmínky

společnosti BSH domácí spotřebiče s.r.o.

1. Záruka

Na tento výrobek je v souladu s § 2113 a násl. zákona č. 89/2012 Sb., občanský zákoník, v platném znění, poskytována **záruka za jakost 24 měsíců** (dále jen „záruka“), která běží zpravidla od odevzdání výrobku zákazníkovi. Pokud byla sjednána delší záruka, řídí se tato speciálními pravidly.

Záruka 24 měsíců je poskytována pouze zákazníkovi spotřebiteli a jen na výrobek **k běžnému užívání v domácnosti**. Zákazníkovi podnikateli nebo jiné právnické osobě je poskytnuta 24 měsíční záruka za předpokladu, že se koupě netýká jeho podnikatelské činnosti (např. prádelna, ubytovací služby, restaurační zařízení apod.), způsob užívání je obdobný užívání v domácnosti a výrobek není prokazatelně přetěžován (kumulativně); v ostatních případech je poskytována záruka v délce 6 měsíců. Společnost BSH domácí spotřebiče s.r.o. si vyhrazuje právo omezit plnění záruky nad rámec 6 měsíců v případě, že bude zjevné, že spotřebič není provozován v souladu s výše uvedenými podmínkami.

2. Pořizovací doklad a záruční list

Základním průkazem práv zákazníka je **pořizovací doklad** (paragon, faktura, leasingová smlouva apod.). Pokud byl při prodeji vydán **záruční list**, je tento součástí výrobku s výrobním číslem uvedeným na přední straně tohoto záručního listu. Nedílnou součástí záručního listu je pořizovací doklad. Zákazník si ve vlastním zájmu pořizovací doklad i záruční list pečlivě uschová.

Bezplatný záruční servis je možno poskytnout jen v případě předložení pořizovacího dokladu nebo v případě prodloužené záruky i vyplněného záručního listu a vystaveného certifikátu, pokud byl vydán. Záruční list vyplňuje prodejce a je v zájmu zákazníka zkontrolovat správnost a úplnost uvedených údajů. Záruční list je platný pouze v originálu, na kopie nebude brán zřetel.

3. Uplatnění záruky

Zákazník má v rámci poskytnuté záruky právo na bezplatné, včasné a řádné odstranění reklamované vady výrobku, a to opravou, popřípadě – není-li to vzhledem k povaze (tzn. příčině i projevu) vady neúměrné – právo na výměnu výrobku nebo jeho vadné součásti. Za zákonem stanovených podmínek může být poskytnuta sleva na výrobku anebo může být výrobek vrácen.

Záruční oprava se vztahuje výhradně na vady, které vzniknou průkazně v době platné záruky. Takto vzniklé vady je oprávněn odstranit pouze **autorizovaný servis**. Uplatnit záruku může zákazník u autorizovaného servisu nebo v prodejně, kde byl výrobek zakoupen, a to bez zbytečného odkladu, nejpozději však do konce záruční doby. Zvolí-li zákazník jiný, než nejbližší autorizovaný servis, bude na něm, aby nesl v souvislosti s tím zvýšené náklady.

Autorizovaný servis posoudí oprávněnost reklamace a podle povahy vady výrobku rozhodne o způsobu řešení reklamace.

Seznam autorizovaných servisů je k dispozici na www.bosch-home.com/cz.

Doba, po kterou zákazník nemůže výrobek z důvodu vady používat, se do záruční doby nepočítá. O tuto dobu se záruční doba prodlužuje. Při výměně se **běh záruční doby** neobnovuje. Při opravě nedochází k běhu nové záruční doby týkající se opravené součásti či součástky.

Po provedení záruční opravy je autorizovaný servis povinen vydat zákazníkovi čitelnou kopii opravního listu. **Opravní list** slouží k prokazování práv zákazníka, proto je ve vlastním zájmu zákazníka před podpisem opravního listu zkontrolovat jeho obsah a kopii opravního listu pečlivě uschovat.

Zákazník je povinen poskytnout autorizovanému servisu **součinnost** k ověření existence reklamované vady a k jejímu odstranění (včetně odpovídajícího potřebného vyzkoušení nebo demontáže výrobku).

Při uplatnění reklamace předá zákazník **výrobek čistý** v souladu s hygienickými předpisy nebo obecnými hygienickými zásadami včetně všech jeho součástí a příslušenství, umožňujících takové ověření a odstranění vady. V případě, že výrobek nedodá kompletní a je-li kompletnost výrobku nezbytná k zjištění existence reklamované vady a/nebo k jejímu odstranění, běh lhůty k vyřízení reklamace začíná až dodáním chybějících součástí.

4. Neoprávněnost reklamace

Reklamacie není oprávněná v případech, vznikla-li závada nebo poškození:

- a) prokazatelně nesprávným užíváním výrobku (např. v rozporu s návodem, s pokyny uvedenými na obalu výrobku či v záručním listě, užíváním v rozporu s obecně známými pravidly užívání předmětného výrobku, provozem při nesprávném napájecím napětí, připojování na nedovolené zdroje proudu, užíváním zboží v nevhodných podmínkách – vlhko, prašnost, extrémní tvrdost vody apod.) anebo jiným nesprávným jednáním uživatele (např. neodbornou instalací či zapojením);
- b) prokazatelně nedovolenými zásahy do přístroje (konstrukční nebo jiná úprava, neodborná montáž), živelnou katastrofou nebo mechanickým poškozením výrobku;
- c) nese-li předložený záruční list zjevné známky provedených změn údajů nebo je-li na výrobku odlišné výrobní číslo od toho, jež je uvedeno v záručním listě;
- d) u estetických komponentů, nezajišťujících funkčnost výrobku z důvodu:
 - transportního poškození nebo přemístování (poškrábání, promáčknutí, praskliny, rozbitá skla a police apod.)
 - nefunkčních estetických komponentů jako jsou madla, skla, ovládací spínače apod., které jsou důsledkem běžného opotřebení
 - změny barvy plastových komponentů (jedná se o běžný fyzikálně chemický jev po čase používání)
 - vady spotřebních materiálů, u kterých je doba životnosti daná charakterem součástky (žárovky, vodní filtry, vzduchové, prachové filtry, uhlíkové filtry všeho druhu, akumulátory, baterie, apod.)
 - vady příslušenství a volitelné vybavy, způsobené nevhodnou manipulací nebo nepřiměřeným zacházením

Ze záručních oprav jsou vyloučeny případy běžné údržby nebo čištění, instalace, programování, kontroly parametrů výrobku.

5. Náhradní díly

Záruka na samostatně prodané náhradní díly výrobku je poskytována v délce 6 měsíců, a to za předpokladu jeho odborné instalace.

6. Pozáruční servis

V případě placené pozáruční opravy provedené autorizovaným servisem se poskytuje záruka v délce 24 měsíců.

7. Rozšířená záruka nad rámec zákona

U spotřebičů (pračky, myčky) sériově vybavených systémem **Aqua-Stop** (patent BSH) je výrobcem poskytnuta záruka na škody způsobené chybou tohoto systému. Na tyto škody je zákazníkovi spotřebiteli poskytnuta náhrada, a to po celou dobu životnosti spotřebiče. Vyloučena je náhrada škody v případě, kdy nebyl spotřebič zapojen do elektrického obvodu pod proudem.

8. Upozornění pro prodejce

Prodejce je povinen vyplnit správně a úplně záruční list v den prodeje výrobku. Při případné předprodejší reklamaci je třeba předložit řádně vyplněný reklamační protokol a pořizovací doklad (fakturu).

9. Ochrana osobních údajů

Osobní údaje zákazníka kupujícího budou použity výhradně k účelům pro zpracování objednávek a k případnému vyřízení záruky v souladu se zák. č. 101/2000 Sb., o ochraně osobních údajů.

10. Prohlášení o hygienické nezávadnosti výrobků

Všechny výrobky distribuované společností BSH domácí spotřebiče s.r.o. a přicházející do styku s potravinami splňují požadavky o hygienické nezávadnosti dle zákona č.258/2000 Sb., vyhlášky 38/2001 Sb. Toto prohlášení se vztahuje na všechny výrobky přicházející do styku s potravinami uvedené v aktuálním ceníku společnosti BSH domácí spotřebiče s.r.o.

Ujištění dovozce o vydání prohlášení o shodě

Vážený zákazníku,
dle § 13, odst.5 zákona č.22/1997 Sb. Vás ujišťujeme, že na všechny výrobky distribuované společností BSH domácí spotřebiče s.r.o. našim obchodním partnerům bylo vydáno prohlášení o shodě ve smyslu zákona č. 22/1997 Sb a nařízení vlády č. 17/2003 Sb., 616/2006 Sb. a 22/2003 Sb. a příslušných nařízení vlády. Toto ujištění dovozce o vydání prohlášení o shodě se vztahuje na všechny výrobky včetně plynových spotřebičů, které jsou obsaženy v aktuálním ceníku firmy BSH domácí spotřebiče s.r.o.

B/S/H/

Kontakt na servis domácích spotřebičů BOSCH

BSH domácí spotřebiče s.r.o.
Radlická 350
158 00 Praha 5

Příjem oprav
Tel.: +420 251 095 546
Email: **opravy@bshg.com**

Objednávky příslušenství a náhradních dílů
Tel.: +420 251 095 556
Email: **dily@bshg.com**

Zákaznické poradenství
Tel.: +420 251 095 555
Email: **bosch.spotrebice@bshg.com**

Aktuální informace o servisu naleznete na internetových stránkách **www.bosch-home.com/cz**.
Zde máte možnost sjednat opravu pomocí online formuláře.



Kondenzačná sušička s tepelným
čerpadlom
WTW855H0BY



BOSCH

sk Návod na používanie a inštaláciu

Vaša nová sušička bielizne

Rozhodli ste sa pre sušičku bielizne značky Bosch.

Venujte prosím niekoľko minút vášho času na prečítanie **tohto návodu** a zoznámenie sa s prednosťami vašej sušičky bielizne.

Na zabezpečenie vysokej kvality značky Bosch bola u každej sušičky bielizne, ktorá opúšťa náš závod, starostlivo preskúšaná jej funkčnosť a bezchybný stav.

Ďalšie informácie k našim výrobkom, príslušenstvu, náhradným dielom a servisu nájdete na našej internetovej stránke www.bosch-home.com/sk alebo sa obráťte na náš zákaznícky servis.

Ak návod na použitie a inštaláciu opisuje rôzne modely, upozorňuje na príslušných miestach na rozdiely.

Uvedte sušičku bielizne do prevádzky až po prečítaní tohto návodu na použitie a inštaláciu!

Pravidlá zobrazenia

Varovanie!

Táto kombinácia symbolu a signálneho slova upozorňuje na možnú nebezpečnú situáciu. Následkom nerešpektovania varovania môže byť smrť alebo poranenia.

Pozor!

Toto signálne slovo upozorňuje na možnú nebezpečnú situáciu. Následkom nerešpektovania môžu byť materiálne škody a/alebo škody na životnom prostredí.

Pokyn/tip

Upozornenia týkajúce sa optimálneho používania spotrebiča / užitočné informácie.

1. 2. 3. / a) b) c)





Jednotlivé kroky postupu sa zobrazia označené číslami alebo písmenami.

■ / -

Výpočet (vymenovanie) sa zobrazí označený okienkami alebo odrážkami.

Obsah

	Použitie podľa určenia	4		Obsluha spotrebiča	29
	Bezpečnostné pokyny	5		Vloženie bielizne a zapnutie sušičky	29
	Deti / ďalšie osoby / domáce zvieratá	5		Nastavenie programu	30
	Inštalácia	6		Spustenie programu	30
	Obsluha	8		Priebeh programu	30
	Čistenie / údržba	11		Zmena programu alebo doplnenie bielizne	30
	Ochrana životného prostredia	12		Zrušenie programu	30
	Inštalácia a pripojenie	13		Koniec programu	30
	Rozsah dodávky	13		Vyberanie bielizne a vypnutie sušičky	31
	Inštalácia spotrebiča	13		Vyprázdenie zásobníka na kondenzovanú vodu	31
	Pripojenie spotrebiča	15		Odstránenie vlákien	32
	Pred prvým použitím	16		Home Connect	33
	Voliteľné príslušenstvo	16		Automatické spojenie s domácou sieťou	33
	Nastavenia spotrebiča	17		Manuálne spojenie s domácou sieťou	34
	Detská poistka	17		Spojenie s aplikáciou Home Connect	35
	Aktivovanie režimu nastavenia	17		Aktivovanie/deaktivovanie Wi-fi	35
	Ukončenie režimu nastavenia	18		Zrušenie nastavení siete	36
	Najdôležitejšie v skratke	19		Aktualizácia softwaru	37
	Zoznámenie sa so spotrebičom	20		Upozornenie týkajúce sa ochrany údajov	38
	Sušička	20		Vyhlásenie o zhode	38
	Ovládací panel	21		Odtok kondenzovanej vody	40
	Displej	22		Čistenie a údržba	43
	Prehľad programov	23		Čistenie spotrebiča	43
	Nastavenia programu	25		Čistenie senzora vlhkosti	43
	Bielizeň	27		Čistenie filtra v zásobníku na kondenzovanú vodu	44
	Príprava bielizne	27		Upozornenia na displeji	45
	Triedenie bielizne	28		Čo robiť v prípade poruchy?	46
				Prerava spotrebiča	48

 Údaje o spotrebe	50
Tabuľka hodnôt spotreby	50
Najúčinnjší program na bavlnené textilie	50
 Technické údaje	51
 Likvidácia	51
 Zákaznícky servis	52

Použitie podľa určenia

- Tento spotrebič je určený len na použitie v domácnosti.
- Neinštalujte ani neprevádzkujte tento spotrebič na miestach, kde by bol vystavený pôsobeniu mrazu a / alebo vplyvom vonkajšieho prostredia. Ak v spotrebiči zamrzne zostatková voda, hrozí nebezpečenstvo jeho poškodenia. Zamrznuté hadice môžu praskať / vytvárať trhliny.
- Spotrebič možno používať len na sušenie a osvieženie domácej bielizne, t.j. ktorá bola vypraná a je vhodná na sušenie v sušičke (pozri štítkov na textilii). Používanie spotrebiča na iné účely sa pokladá za použitie mimo určenej oblasti jeho použitia a je zakázané.
- Tento spotrebič je určený na použitie maximálne vo výške 4 000 metrov nad morom.

Než zapnete spotrebič:

Skontrolujte, či spotrebič nemá viditeľné poškodenie. Nespúšťajte spotrebič, ak je poškodený. V prípade akýchkoľvek problémov sa obráťte na nášho odborného predajcu alebo zákaznícky servis.

Prečítajte si a dodržiavajte prevádzkové a inštalčné pokyny a všetky ďalšie informácie dodané spoločne s týmto spotrebičom.

Uschovajte dokumenty na ďalšie použitie alebo pre ďalšieho majiteľa.

Bezpečnostné pokyny

Nasledovné bezpečnostné pokyny a varovania slúžia na ochranu pred poranením a predchádzajú hmotným škodám vo vašom okolí.

Pri inštalácii, údržbe, čistení a prevádzke spotrebiča je preto dôležité prijať potrebné opatrenia a pokračovať s nevyhnutnou starostlivosťou.

Deti / ďalšie osoby / domáce zvieratá

Varovanie **Nebezpečenstvo ohrozenia života!**

Deti a ostatné osoby, ktoré nie sú schopné posúdiť riziká spojené s používaním spotrebiča sa môžu poraniť sami alebo sa môžu ocitnúť v život ohrozujúcich situáciách. Preto majte na pamäti nasledovné:

- Spotrebič smú používať deti staršie ako 8 rokov a osoby so zníženou fyzickou, zmyslovou alebo mentálnou schopnosťou alebo osoby s nedostatkom skúseností a znalostí, ak sú pod dohľadom alebo sú poučené o tom, ako spotrebič používať bezpečne a chápu potenciálne riziká spojené s používaním spotrebiča.
- Deti sa so spotrebičom nesmú hrať.

- Nedovoľte deťom čistiť alebo vykonávať údržbu spotrebiča bez dozoru.
- Deti do 3 rokov a domáce zvieratá sa nesmú v blízkosti tohto spotrebiča zdržiavať.
- Deti alebo osoby, ktoré nie sú schopné posúdiť potenciálne riziká nenechávajú v blízkosti spotrebiča bez dozoru.

Varovanie **Nebezpečenstvo ohrozenia života!**

Deti sa môžu sami zamknúť vnútri spotrebiča a môžu sa ocitnúť v život ohrozujúcej situácii.

- Spotrebič neumiestňujte za dverami, pretože by mohli blokovať dvierka spotrebiča alebo by mohli brániť ich úplnému otvoreniu.
- Keď spotrebič dosiahne koniec svojej životnosti, **predtým** ako ho znehodnotíte, vytiahnite zástrčku napájacieho kábla zo zásuvky a potom znehodnotte zámok na dvierkach spotrebiča.

Varovanie **Nebezpečenstvo udusenía!**

Ak deťom dovolíte hrať sa s balením/plastovou fóliou alebo obalovým materiálom, môžu v ňom uviaznuť alebo si ho môžu nasadiť na hlavu a udusiť sa. Obaly, fólie a obalový materiál skladujte mimo dosahu detí.

Varovanie **Riziko otravy!**

Po požití pracích a ošetrovacích prostriedkov (aviváže) môže dôjsť k otrave. V prípade náhodného prehltnutia vyhľadajte lekársku pomoc. Uchovávajúte pracie a ošetrovacie prostriedky (aviváž) mimo dosahu detí.

Varovanie **Podráždenie očí / pokožky!**

Kontakt s pracími prostriedkami a avivážou môže spôsobiť podráždenie očí alebo pokožky. Ak pracie prostriedky a aviváž prídu do kontaktu s očami/pokožkou, okamžite ich dôkladne opláchnite vodou. Uchovávate pracie a ošetrovacie prostriedky (aviváž) mimo dosahu detí.

Inštalácia

Varovanie **Riziko úrazu elektrickým prúdom/požiaru/hmotných škôd/poškodenia spotrebiča!**

Ak spotrebič nie je správne nainštalovaný, môže dôjsť k nebezpečnej situácii. Zabezpečte nasledujúce:

- Sieťové napätie vo vašej elektrickej zásuvke musí zodpovedať menovitému napätiu uvedenému na spotrebiči (identifikačnom štítku). Pripojená záťaž a požadované istenie sú uvedené na identifikačnom štítku.

- Spotrebič musí byť pripojený k striedavému napätiu cez zásuvku s ochranným kontaktom, ktorá bola správne nainštalovaná. Táto zásuvka musí byť vždy voľne prístupná.
- Sieťová zástrčka a zásuvka s ochranným kontaktom musia byť rovnakého typu a uzemňovací systém musí byť správne nainštalovaný.
- Káblová inštalácia musí mať adekvátny prierez.
- Sieťová zástrčka musí byť vždy voľne prístupná. V prípade, že to nie je možné tak, aby sa dodržali príslušné bezpečnostné predpisy, musí sa do elektroinštalácie natrvalo zabudovať vypínač (ON/OFF, 2-polohový) v súlade s elektroinštaláčnymi predpismi.
- Pri použití ističa zvyškového prúdu používajte iba spotrebič s týmto označením: . Jedine toto označenie zaručuje, že sú splnené všetky príslušné predpisy.

Varovanie **Riziko úrazu elektrickým prúdom / požiaru / hmotných škôd / poškodenia spotrebiča!**

Ak sieťový kábel spotrebiča vymeníte alebo je poškodený, môže dôjsť k úrazu elektrickým prúdom, ku skratu alebo požiaru v dôsledku prehriatia. Napájací kábel nesmie byť zlomený, stlačený alebo upravený a nesmie prísť do kontaktu so žiadnym zdrojom tepla.

⚠ Varovanie**Nebezpečenstvo požiaru / hmotnej škody / poškodenia spotrebiča!**

Ak použijete predlžovací kábel alebo rozdvojku, môže dôjsť k požiaru v dôsledku prehriatia alebo skratu.

Spotrebič zapojte priamo do uzemnenej zásuvky, ktorá bola nainštalovaná správne. Nepoužívajte predlžovacie káble, zásuvkové lišty, alebo multifunkčné spojky.

⚠ Varovanie**Riziko úrazu / materiálnej škody / poškodenia spotrebiča!**

- Spotrebič počas prevádzky môže vibrovať alebo pohybovať sa, čo môže spôsobiť poranenie alebo hmotné škody. Spotrebič umiestňujte na čistý, rovný a pevný povrch, a pomocou vodováhy a nožičky so skrutkou ho vyvážite.

- Nesprávne umiestnenie (uloženie) tohto spotrebiča na práčku môže spôsobiť poranenia, hmotné škody a / alebo poškodenie spotrebiča.

Ak tento spotrebič musí byť umiestnený na práčke, práčka musí mať minimálne rovnakú hĺbku a šírku ako spotrebič a ak je, musí byť na mieste zaistený príslušnou spojovacou súpravou.

→ *Strana 16*

Spotrebič MUSÍ byť touto spojovacou súpravou zabezpečený. Stohovanie spotrebiča akýmkoľvek iným spôsobom je zakázané.

- Ak za účelom zdvihnutia alebo premiestnenia spotrebiča uchopíte niektorú z vyčnievajúcich častí spotrebiča (napr. dvierka spotrebiča), tieto časti sa môžu zlomiť a spôsobiť zranenie. Pri premiestňovaní spotrebiča ho nechytajte za prečnievajúce časti.

Varovanie

Riziko poranenia!

- Výrazné poškodenie spotrebiča. Pri jeho zdvíhaní môže dôjsť k zraneniu. Spotrebič nezdvíhajte sami.
- Spotrebič má ostré hrany, o ktoré by ste si mohli porezať ruky. Spotrebič neuchopujte za jeho ostré hrany. Pri zdvíhaní noste ochranné rukavice.
- V prípade, že hadice a sieťové káble nie sú správne vedené, môžu predstavovať riziko zakopnutia, čo môže viesť k poraniam. Hadice a káble vedte a umiestňujte tak, aby nepredstavovali riziko zakopnutia.

Obsluha

Varovanie

Nebezpečenstvo výbuchu / požiaru!

Bielizeň, ktorá prišla do styku s rozpúšťadlami, olejom, voskom, odstraňovačom vosku, farbou, masťou alebo odstraňovačom škvŕn sa pri sušení v sušičke môže vznietiť alebo dokonca spôsobiť, že spotrebič exploduje. Preto majte na pamäti nasledovné:

- Pred sušením v sušičke bielizeň dôkladne vyplákejte teplou vodou a čistiacim prostriedkom.
- Ak bielizeň najskôr neoperiete, nekladte ju do tohto spotrebiča.

- Nepoužívajte spotrebič, ak na čistenie bielizne boli použité priemyselné chemikálie.

Varovanie

Nebezpečenstvo výbuchu / požiaru!

- Ak sa vo filtri na vlákna zachytí nejaký zvyškový materiál, môže sa počas sušenia vznietiť alebo dokonca spôsobiť, že spotrebič začne horieť alebo exploduje. Vyčistite filter na vlákna po každom použití spotrebiča na sušenie bielizne.
- Niektoré objekty sa môžu počas sušenia vznietiť alebo dokonca spôsobiť, že spotrebič začne horieť alebo exploduje. Z vreciek odevov vyberte všetky zapaľovače alebo zápalky.
- Ak sa vo vzduchu okolo spotrebiča nachádza uhoľný prach alebo múčka, môže dôjsť k explózií. Uistite sa, že keď je spotrebič v prevádzke, je priestor okolo neho udržiavaný v čistote.

Varovanie Nebezpečenstvo požiaru / hmotnej škody / poškodenia spotrebiča!

Spotrebič obsahuje chladiacu kvapalinu R290, ktorá je šetrná k životnému prostrediu, ale je horľavá.

S otvoreným ohňom a zápalnými prostriedkami manipulujte v dostatočne veľkej vzdialenosti od spotrebiča.



⚠ Varovanie**Nebezpečenstvo požiaru / hmotných škôd / poškodenia spotrebiča!**

Ak je program ukončený pred skončením sušiaceho cyklu, nemusí byť bielizeň vychladnutá dostatočne a môže spôsobiť to, že sa bielizeň zapáli alebo môže dôjsť k hmotným škodám alebo poškodeniu spotrebiča.

- V poslednej časti cyklu sušenia sa bielizeň v bubne neohrieva (chladiaci cyklus). Týmto sa má zabezpečiť to, že bude mať teplotu, pri ktorej nebude poškodená.
- Pred skončením cyklu sušenia spotrebič nevypínajte dovtedy, kým okamžite nevyberiete všetky kusy bielizne z bubna a nerozložíte ich (na rozptýlenie tepla).

⚠ Varovanie**Nebezpečenstvo otravy / hmotnej škody!**

Kondenzovaná voda nie je vhodná na pitie a môže byť kontaminovaná vláknami. Kontaminovaná kondenzovaná voda môže byť nebezpečná pre zdravie a môže spôsobiť materiálne škody. Nepite ju ani ju opätovne nepoužívajte.

**⚠ Varovanie
Riziko otravy!**

Jedovaté výpary môžu pochádzať z čistiacich prostriedkov, ktoré obsahujú rozpúšťadlá, napr. čistiace rozpúšťadlá. Nepoužívajte čistiace prostriedky, ktoré obsahujú rozpúšťadlá.

**⚠ Varovanie
Riziko poranenia!**

- Ak zaťažíte / sadnete si na dvierka spotrebiča, keď sú otvorené, spotrebič sa môže prevrátiť, čo môže spôsobiť poranenie. Keď sú dvierka spotrebiča otvorené, nezaťažujte / nesadajte si na ne.
- Ak po spotrebiči budete stúpať, môže sa pracovná doska zlomiť, čo môže spôsobiť zranenie. Po spotrebiči nestúpajte.
- Ak budete do bubna zasahovať, keď sa ešte otáča, môžete si poraniť ruky. Počkajte, kým sa bubon prestane otáčať.

Pozor!

Hmotná škoda / poškodenie spotrebiča

- V prípade, že množstvo bielizne v spotrebiči prekročí maximálnu zaťažiteľnosť, nemusí byť spotrebič schopný správne fungovať alebo môže dôjsť k hmotným škodám alebo poškodeniu spotrebiča. Neprekračujte maximálnu kapacitu suchej bielizne. Uistite sa, že dodržiavate maximálnu zaťažiteľnosť stanovenú pre každý program. → *Strana 23*
- Ak spotrebič spustíte bez vzduchového filtra (napr. filtra na vlákna, zásobníka na prach, v závislosti od konkrétneho spotrebiča), alebo ak je vzduchový filter neúplný či chybný, môže dôjsť k poškodeniu spotrebiča. Spotrebič neprevádzkujte bez filtra na vlákna alebo s filtrom, ktorý je chybný.
- Keď je spotrebič v prevádzke, môžu sa do vstupu vzduchu nasať ľahké predmety, ako sú vlasy a vlákna. Zabráňte ich prístupu k spotrebiču.
- Pena a molitan sa môžu počas sušenia v spotrebiči zdeformovať alebo roztaviť. V spotrebiči nesušte kusy bielizne, ktoré obsahujú penu alebo molitan.
- Ak používate zlé množstvo pracieho alebo čistiaceho prostriedku, môže dôjsť k vecným škodám alebo poškodeniu spotrebiča. Pracie prostriedky / aviváž / čistiace prostriedky a zmäkčovadlá používajte v súlade s pokynmi výrobcu.
- Ak sa spotrebič prehreje, nemusí správne fungovať alebo to môže spôsobiť hmotné škody alebo poškodenie spotrebiča. Uistite sa, že prívod vzduchu do spotrebiča nie je nikdy blokovaný, keď je spotrebič v prevádzke, a že priestor okolo spotrebiča je dostatočne ventilovaný.

Čistenie / údržba

Varovanie **Nebezpečenstvo** **ohrozenia života!**

Spotrebič je napájaný elektrinou. Ak prídete do kontaktu s časťami pod napätím, hrozí nebezpečenstvo zásahu elektrickým prúdom. Preto majte na pamäti nasledovné:

- Vypnite spotrebič. Odpojte spotrebič od elektrickej siete (vytiahnite zástrčku).
- Nikdy nemanipulujte s elektrickou zástrčkou mokrými rukami.
- Pri vyťahovaní zástrčky zo zásuvky vždy ťahajte za zástrčku a nie za sieťový kábel, v opačnom prípade môže dôjsť k poškodeniu sieťového kábla.
- V spotrebiči alebo na jeho funkciách nevykonávajte žiadne technické zmeny.
- Opravy a akékoľvek iné práce na spotrebiči môže vykonávať len náš technik zo zákazníckeho servisu alebo elektrikár. To isté platí pre výmenu sieťového kábla (v prípade potreby).
- Náhradný sieťový kábel si môžete objednať v našom zákazníckom servise.

Varovanie **Riziko otravy!**

Jedovaté výpary môžu pochádzať z čistiacich prostriedkov, ktoré obsahujú rozpúšťadlá, napr. čistiace rozpúšťadlá. Nepoužívajte čistiace prostriedky, ktoré obsahujú rozpúšťadlá.

Varovanie **Nebezpečenstvo úrazu elektrickým prúdom / hmotných škôd / poškodenia spotrebiča!**

Ak prenikne do spotrebiča vlhkosť, môže dôjsť ku skratu. Na čistenie spotrebiča nepoužívajte tlakový alebo parný čistič, hadicu ani striekaciu pištoľ.

Varovanie **Riziko úrazu / materiálnej škody / poškodenia spotrebiča!**

Používanie náhradných dielov a príslušenstva od iných výrobcov je nebezpečné a môže spôsobiť poranenia, hmotné škody alebo poškodenie spotrebiča. Z bezpečnostných dôvodov používajte len originálne náhradné diely a príslušenstvo.

Pozor! **Hmotná škoda / poškodenie spotrebiča**

Čistiace prostriedky a prostriedky na predošetrenie bielizne (napr. odstraňovače škvŕn, predpieracie spreje atď.) môžu pri kontakte s povrchmi spotrebiča spôsobiť poškodenie. Preto majte na pamäti nasledovné:

- Dbajte na to, aby tieto prostriedky neprišli do kontaktu s povrchmi spotrebiča.
- Spotrebič čistite len vodou a mäkkou, vlhkou handričkou.
- Ihneď odstráňte všetky pracie prostriedky, postreky alebo iné zvyšky.



Ochrana životného prostredia

- Bielizeň pred sušením odstred'te. Suchšia bielizeň skracuje dobu sušenia a znižuje spotrebu energie.
- Do sušičky plňte maximálne množstvo bielizne podľa príslušných programov.

Upozornenie: Neprekračujte maximálne množstvo bielizne pre príslušný program, pretože by sa predĺžila doba sušenia a zvýšila by sa spotreba energie.

- Spotrebič prevádzkujte vo vetranej miestnosti a vstup vzduchu na spotrebiči udržiavajte voľný, aby bola zaručená správna výmena vzduchu.
- Po každom sušení odstráňte zo spotrebiča vlákna. Pri znečistení spotrebiča vláknami sa predlžuje doba sušenia a zvyšuje sa spotreba energie.
- Keď spotrebič pred spustením programu alebo po skončení programu dlhší čas neobsluhujete, automaticky sa prepne do energeticky úsporného režimu. Displej a signalizačné ukazovatele po niekoľkých minútach zhasnú a **štart/pauza**  bliká. Energeticky úsporný režim ukončíte tak, že spotrebič budete znova obsluhovať, napr. otvoríte a zatvoríte dverka.
- Keď spotrebič v energeticky úspornom režime dlhší čas neobsluhujete, automaticky sa vypne.

Upozornenie: Keď je Wi-Fi na spotrebiči zapnuté, spotrebič sa v energeticky úspornom režime automaticky nevypne.

Inštalácia a pripojenie

Rozsah dodávky

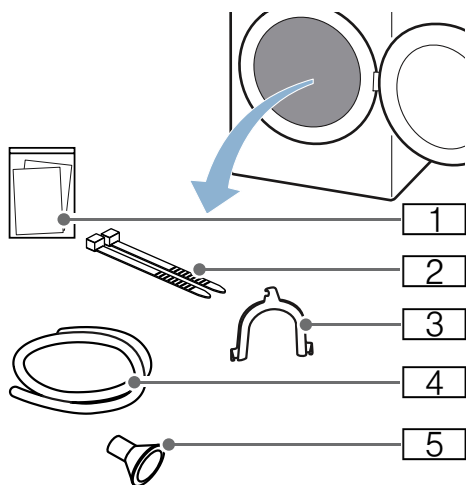

- 1 Sprievodné doklady (napr. návod)
- 2 Upevňovací materiál
- 3 Oblúk na zafixovanie odtokovej hadice
- 4 Odtoková hadica
- 5 Pripájací adaptér

1. Obalový materiál a ochranný obal kompletne odstráňte zo spotrebiča.
2. Otvorte dverka.
3. Všetko príslušenstvo vyberte z bubna.

Spotrebič teraz môžete nainštalovať a pripojiť.

Pozor!

Vecné škody a poškodenie spotrebiča

Predmety zabudnuté v bubne, ktoré nie sú určené na prevádzku spotrebiča, môžu spôsobiť poškodenie spotrebiča. Odstráňte z bubna tieto predmety a všetko príslušenstvo.

Inštalácia spotrebiča

Varovanie

Nebezpečenstvo usmrtenia!

Deti sa môžu sami zamknúť vnútri spotrebiča a môžu sa ocitnúť v život ohrozujúcej situácii.

- Spotrebič neumiestňujte za dverami, pretože by mohli blokovať dverka spotrebiča alebo by mohli brániť ich úplnému otvoreniu.
- Keď spotrebič dosiahne koniec svojej životnosti, **predtým** ako ho znehodnotíte, vyťahnite zástrčku napájacieho kábla zo zásuvky a potom znehodnoťte zámok na dverách spotrebiča.

Varovanie

Nebezpečenstvo výbuchu / požiaru!

Ak sa vo vzduchu okolo spotrebiča nachádza uhoľný prach alebo múčka, môže dôjsť k explózií.

Uistite sa, že keď je spotrebič v prevádzke, je priestor okolo neho udržiavaný v čistote.

Varovanie

Nebezpečenstvo požiaru / hmotnej škody / poškodenia spotrebiča!

Spotrebič obsahuje chladiacu kvapalinu R290, ktorá je šetrná k životnému prostrediu, ale je horľavá.

S otvoreným ohňom a zápalnými prostriedkami manipulujte v dostatočne veľkej vzdialenosti od spotrebiča.



⚠ Varovanie

Riziko úrazu / materiálnej škody / poškodenia spotrebiča!

- Spotrebič počas prevádzky môže vibrovať alebo pohybovať sa, čo môže spôsobiť poranenie alebo hmotné škody. Spotrebič umiestňuje na čistý, rovný a pevný povrch, a pomocou vodováhy a nožičky so skrutkou ho vyvážite.
- Nesprávne umiestnenie (uloženie) tohto spotrebiča na práčku môže spôsobiť poranenia, hmotné škody a / alebo poškodenie spotrebiča. Ak má byť tento spotrebič umiestnený na práčke, musí mať táto práčka minimálne rovnakú hĺbku a šírku ako spotrebič a musí byť na mieste zaistená príslušnou spojovacou súpravou. → *Strana 16*
Spotrebič MUSÍ byť touto spojovacou súpravou zabezpečený. Stohovanie spotrebiča akýmkoľvek iným spôsobom je zakázané.
- Ak za účelom zdvihnutia alebo premiestnenia spotrebiča uchopíte niektorú z vyčnievajúcich častí spotrebiča (napr. dvierka spotrebiča), tieto časti sa môžu zlomiť a spôsobiť zranenie. Pri premiestňovaní spotrebiča ho nechytajte za prečnievajúce časti.

⚠ Varovanie

Riziko poranenia!

- Výrazné poškodenie spotrebiča. Pri jeho zdvíhaní môže dôjsť k zraneniu. Spotrebič nezdvíhajte sami.
- Spotrebič má ostré hrany, o ktoré by ste si mohli porezať ruky. Spotrebič neuchopujte za jeho ostré hrany. Pri zdvíhaní noste ochranné rukavice.

Pozor!

Hmotná škoda / poškodenie spotrebiča

Ak sa spotrebič prehreje, nemusí správne fungovať alebo to môže spôsobiť hmotné škody alebo poškodenie spotrebiča. Uistite sa, že prívod vzduchu do spotrebiča nie je nikdy blokovaný, keď je spotrebič v prevádzke, a že priestor okolo spotrebiča je dostatočne ventilovaný.

Spotrebič nainštalujte nasledovne:

1. Spotrebič postavte na čistú, rovnú a pevnú plochu.
2. Skontrolujte vodováhou, či je spotrebič vyrovnaný.

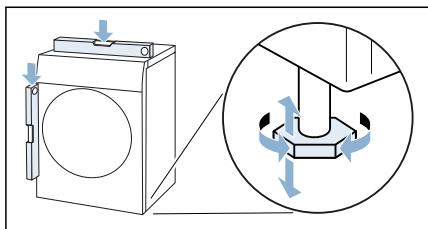

3. V prípade potreby spotrebič znova vyrovnajte otáčaním nožičiek spotrebiča.

Spotrebič teraz môžete pripojiť.

Upozornenia

- Všetky štyri nožičky spotrebiča musia stáť pevne na podlahe.
- Ak je spotrebič nesprávne vyrovnaný, môžu vzniknúť zvuky a vibrácie, môže dôjsť k nerovnomernému pohybu bubna alebo vytečeniu zostatkovej vody zo spotrebiča.

Pripojenie spotrebiča

Varovanie

Riziko úrazu elektrickým prúdom / požiaru / hmotných škôd / poškodenia spotrebiča!

Ak nie je spotrebič riadne nainštalovaný, môže to viesť k nebezpečnej situácii.

Uistite sa, že:

- Sieťové napätie vo vašej elektrickej zásuvke zodpovedá menovitému napätiu uvedenému na spotrebiči (štítku spotrebiča). Pripojená záťaž a požadované istenie sú uvedené na identifikačnom štítku.
- Spotrebič je pripojený len k zdroju striedavého prúdu do uzemnenej zásuvky vyhovujúcej miestnym predpisom, ktorá bola správne nainštalovaná. Táto zásuvka musí byť vždy voľne prístupná.
- Sieťová zástrčka a uzemnená zásuvka sú rovnakého typu a uzemňovací systém bol správne nainštalovaný.
- Prierez kábla je dostatočne veľký.
- Sieťová zástrčka musí byť vždy voľne prístupná. V prípade, že to nie je možné tak, aby sa dodržali príslušné bezpečnostné predpisy, musí sa do elektroinštalácie natrvalo zabudovať vypínač (ON/OFF, 2-polohový) v súlade s elektroinštaláčnymi predpismi.
- Ak používate prúdový istič, používajte iba istič nasledovnej značky: . Prítomnosť tejto značky je jediný spôsob, ako zaistíte, že spĺňa všetky platné predpisy.

Varovanie

Riziko úrazu elektrickým prúdom / požiaru / hmotných škôd / poškodenia spotrebiča!

Ak sieťový kábel spotrebiča vymeníte alebo je poškodený, môže dôjsť k úrazu elektrickým prúdom, skratu alebo požiaru v dôsledku prehriatia. Napájací kábel nesmie byť zlomený, stlačený alebo upravený a nesmie prísť do kontaktu so žiadnym zdrojom tepla.

Varovanie

Nebezpečenstvo požiaru / hmotnej škody / poškodenia spotrebiča!

Ak použijete predlžovací kábel alebo rozdvojkú, môže dôjsť k požiaru v dôsledku prehriatia alebo skratu. Spotrebič zapojte priamo do uzemnenej zásuvky, ktorá bola nainštalovaná správne. Nepoužívajte predlžovacie káble, zásuvkové lišty, alebo multifunkčné spojky.

Varovanie

Riziko poranenia!

V prípade, že hadice a sieťové káble nie sú správne vedené, môžu predstavovať riziko zakopnutia, čo môže viesť k poraniam. Hadice a káble vedte a umiestňujte tak, aby nepredstavovali riziko zakopnutia.

Spotrebič pripojte nasledovne:

1. Pripojte odtokovú hadicu.
→ *Strana 40*

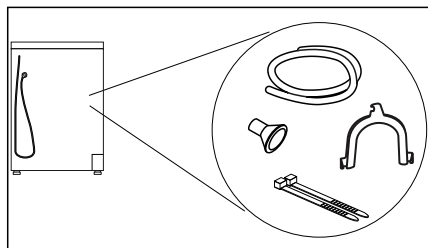

2. Sieťovú zástrčku spotrebiča zasuňte do pripravenej zásuvky.
3. Skontrolujte, či je sieťová zástrčka pevne umiestnená.

Váš spotrebič je teraz pripravený na použitie.

Pozor!

Vecné škody a poškodenie spotrebiča

Spotrebič obsahuje chladiacu kvapalinu a môže sa poškodiť, keď sa prevádzkuje bezprostredne po preprave. Pred uvedením do prevádzky nechajte spotrebič dve hodiny stáť.

Upozornenie: V prípade pochybností poverte pripojením spotrebiča kvalifikovaného odborníka.

Pred prvým použitím

Než zapnete spotrebič:

Skontrolujte, či spotrebič nemá viditeľné poškodenie. Nespúšťajte spotrebič, ak je poškodený. V prípade akýchkoľvek problémov sa obráťte na nášho odborného predajcu alebo zákaznícky servis.

Upozornenie: Po odbornej inštalácii a pripojení je spotrebič pripravený na prevádzku. Ďalšie opatrenia nie sú potrebné.

Voliteľné príslušenstvo

Voliteľné príslušenstvo* si objednáte v zákazníckom servise:

- **Kôš na sušenie vlny:**
Jednotlivé vlnené textilie, športovú obuv a plyšové hračky sušte alebo prevetrajte v koši na sušenie vlny.
– Objednávacie číslo: **WMZ20600**.
- **Podesta:**
Na lepšie vkladanie a vykladanie bielizne môžete zvýšiť sušičku použitím podesty. Bielizeň prepravujte pomocou koša na bielizeň integrovaného vo vyhľadovacej časti podesty.
– Objednávacie číslo: **WMZ20500**.
- **Súprava na spojenie práčky a sušičky:**
Sušičku môžete z priestorových dôvodov postaviť na vhodnú práčku s rovnakou hĺbkou a šírkou. Sušičku upevnite na práčku výlučne pomocou tejto spájacej súpravy.
– Objednávacie číslo spojovacej súpravy s výsuvnou pracovnou doskou: **WTZ11400**
– Objednávacie číslo spojovacej súpravy bez výsuvnej pracovnej dosky: **WTZ20410**.

* podľa vybavenia spotrebiča

Nastavenia spotrebiča

Detská poistka

Aktivovaním detskej poistky zabrániť neúmyselnej obsluhu ovládacieho panela.

Aktivácia/deaktivácia detskej poistky:

- Stlačte **Detskú poistku**
☞ na 3 sekundy.

Upozornenie: Detská poistka zostane aktivovaná aj po vypnutí spotrebiča. Aby sa dal panel po zapnutí ovládať, musíte deaktivovať detskú poistku.

Aktivovanie režimu nastavenia

Aby ste mohli vykonať nasledovné nastavenia, musíte najprv aktivovať režim nastavenia. Pritom platí toto priradenie voliča programov:

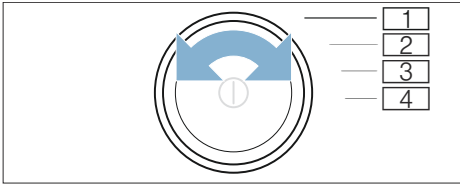

- 1 Aktivovanie **režimu nastavenia**
- 2 Aktivujte **režim nastavenia** a hlasitosť **signálov upozornení**
- 3 Hlasitosť **tlačidlových signálov**
- 4 **Automatické vypnutie**

1. Spotrebič zapnite.

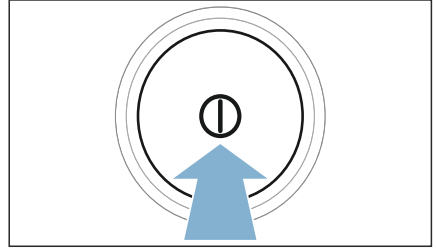

2. Volič programov otočte do polohy 1.
3. Stlačte **prispôbiť sušenie** ☼* a súčasne otočte voličom programu doprava do polohy 2.
4. Uvoľnite **prispôbiť sušenie** ☼*.

Režim nastavenia je aktivovaný.

Zmena hlasitosti signálov

Intenzita zvukových upozorňujúcich signálov (napr. koniec programu) a signálov tlačidiel sa môže zmeniť na nasledujúcich polohách otočného voliča:

- 2: hlasitosť oznamovacích signálov
- 3: hlasitosť signálov tlačidiel

1. Aktivujte režim nastavenia.
2. Volič programov otočte do požadovanej polohy.
3. Pomocou **odloženého štartu** ⌚ + alebo – nastavte požadovanú hlasitosť (0 = vyp. až 4 = veľmi hlasno).

Automatické zapnutie a vypnutie spotrebiča

Ak spotrebič bude dlhší čas bez obsluhy, môže sa pred spustením programu a po skončení programu z dôvodu šetrenia energie automaticky vypnúť. Stlačením tlačidla ① sa pritom môže kedykoľvek znova zapnúť.

Automatické vypínanie spotrebiča môžete zapnúť alebo vypnúť takto:

1. Aktivujte režim nastavenia.
2. Volič programov otočte do polohy 4.
3. Pomocou **odloženého štartu**
Ⓢ + alebo - automatické vypínanie spotrebiča zapnite (On) alebo vypnite (Off).

Upozornenie: Keď je Wi-Fi na spotrebiči zapnuté, spotrebič sa v energeticky úspornom režime automaticky nevypne.

Ukončenie režimu nastavenia

Po vykonaní všetkých nastavení stlačte ①, čím sa spotrebič vypne.



Zvolené nastavenia sa uložia a pri ďalšom zapnutí prejaví.



Najdôležitejšie v skratke

1

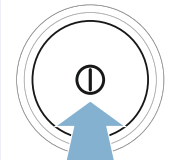
Pred spustením programu:







Triedenie bielizne.

Sušičku zapnite.

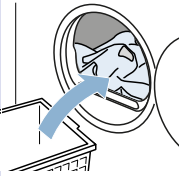
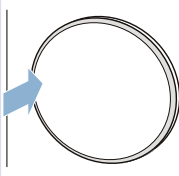
Zvoľte program.

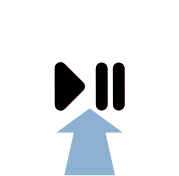
2

Otvorte dverka a vložte bielizeň.

Zatvorte dverka.

V prípade potreby zmeňte nastavenia programu.

Spustíte program.

3

Po skončení programu:

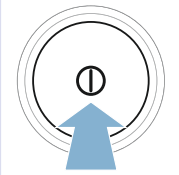
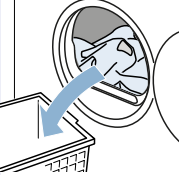
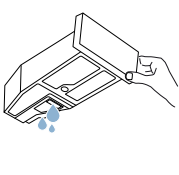
Vypnite sušičku.

Otvorte dverka a vyberte bielizeň.

Vyprázdňte zásobník na kondenzovaný vodu.

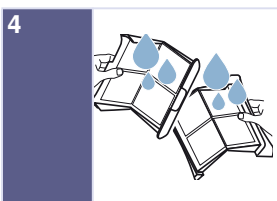

Vyčistíte filter na vlákna.

Zoznámene sa so spotrebičom

Sušička

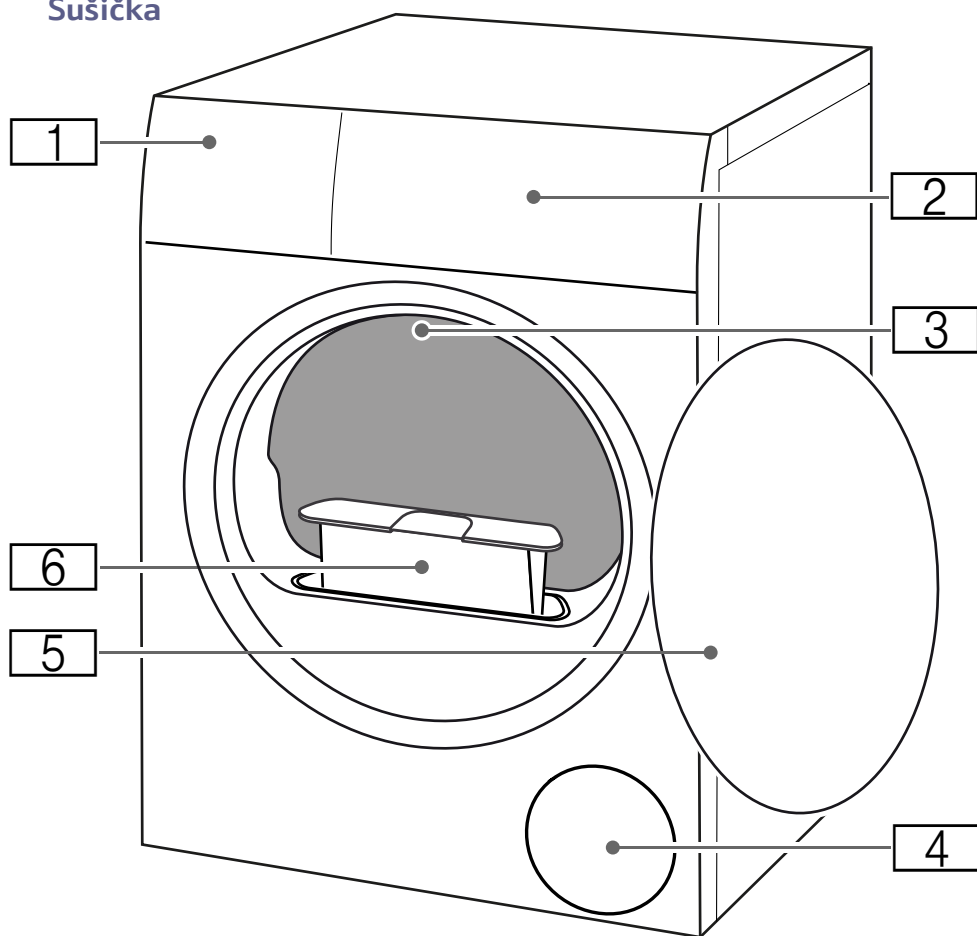

- 1** Zásobník na kondenzovanú vodu
- 2** Ovládací panel
- 3** Vnútrore osvetlenie bubna (v závislosti od vybavenia spotrebiča)
- 4** Vetracia mriežka
- 5** Dvierka sušičky
- 6** Filter na vlákna

Ovládací panel

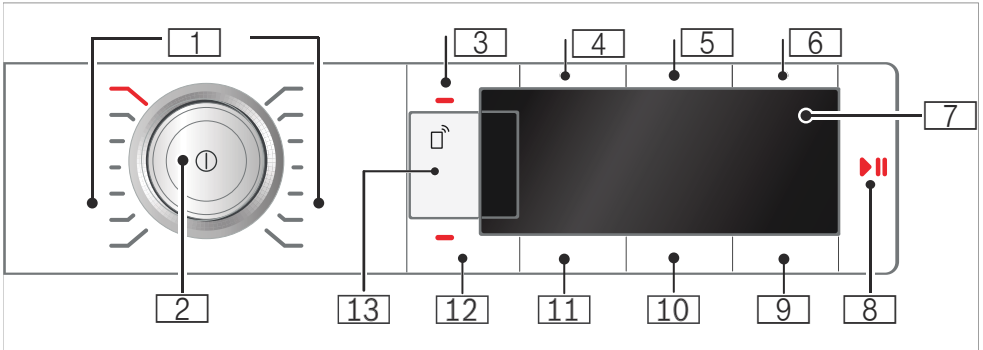

1 programy → *Strana 23*

2 volič programu

- Stlačiť: zapnutie/vypnutie spotrebiča
- Otočiť: nastavenie programu

3 **detská poistka**

Proti neúmyselnej zmene nastavených funkcií.
Na aktivovanie/deaktivovanie → *Strana 17*

4 **ochrana proti pokrčeniu 60 min**

5 **ochrana proti pokrčeniu 120 min**

6 **šetrné sušenie**

7 **displej**

Zobrazenie nastavení a informácií

8 **▷|| na:**

- spustenie programu
- prerušenie programu, napr. pridanie bielizne
- zrušenie programu

9 **odložený štart**

10 **prispôbiť sušenie**







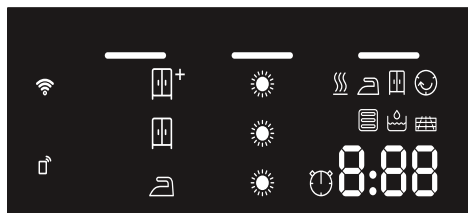

11 **čas sušenia**

12 **akustický signál**









13 **Diaľkový štart** a nastavenia **Home Connect** → *Strana 34*







Displej

















-  **Vyprázdnenie zásobníka na kondenzovanú vodu**
→ *Strana 31*
-  **Odstránenie vlákien**
→ *Strana 32*
-  **Výmenník tepla**
sa automaticky vyčistí
-  **Postup programu** pre:
Sušenie
Suché na žehlenie
Suché do skrine
Ochrana proti pokrčeniu
- P -
- - -
Koniec programu
-  **Výsledky sušenia** pre:
Suché na žehlenie
Suché do skrine
Suché do skrine Plus
-  **Prispôbiť sušenie** zvolené
-  **Diaľkový štart** je zvolený
vypnut Wi-Fi je vypnuté
a spotrebič nie je pripojený
k domácej sieti
Bliká: Spotrebič sa pokúša
pripojiť k domácej sieti
Svieti: Wi-Fi je aktívne
a spotrebič je pripojený
k domácej sieti
-  **Časový program** zvolený
Predpokladaný **čas trvania programu** v hodinách
a minútach
- 3 h** **Oneskorenie programu**
v hodinách, ak je funkcia
"odložený štart" aktívna.

Prehľad programov

Program	Maximálna náplň
Názov programu Pre ktoré textilie je program vhodný.	maximálna náplň vzťahujúca sa na hmotnosť textílií v suchom stave
 bavlna  Odolné textilie, textilie z bavlny alebo ľanu, vhodné na vyváрку.	9 kg
ľahko udržiavateľné  Textilie zo syntetických materiálov alebo zmesových tkanín.	3,5 kg
mix  Zmiešaná náplň z textílií z bavlny a syntetiky.	3 kg
jemné  Chúlostivé textilie, ktoré sa môžu prať, napr. zo saténu, syntetiky alebo zmesových tkanín.	2 kg
vlna krátky  Vlna alebo textilie s podielom vlny, ktoré sa môžu prať v práčke.	0,5 kg
Upozornenia <ul style="list-style-type: none"> ■ Textilie budú hebkjšie, ale nevysušia sa. ■ Po skončení programu vyberte textilie a nechajte ich vyschnúť. 	
časový program studený  Časový program na všetky textilie okrem vlny a hodvábu. Na osvieženie a prevetranie málo nosenej bielizne.	3 kg
Upozornenie: Čas trvania programu môžete prispôbiť. → "Nastavenia programu" na strane 25	
časový program teplý  Časový program pre všetky druhy textílií okrem hodvábu. Hodí sa na predsušenú alebo mierne vlhkú bielizeň a na dosušenie viacvrstvovej, hrubej bielizne.	3 kg max. náplň pre vlnu/plyšové hračky v koši: 1 naplnenie koša max. náplň koša pri sušení obuvi: 1 pár
Upozornenia <ul style="list-style-type: none"> ■ Vlnu, športovú obuv a plyšové hračky sušte výlučne v koši na vlnu. ■ V časovom programe sa nezistí automaticky zvyšková vlhkosť bielizne. Keď je bielizeň po vysušení ešte príliš vlhká, program zopakujte a v prípade potreby predĺžte čas trvania programu. → "Nastavenia programu" na strane 25 	

blúzky/košele 	1,5 kg
Blúzky/košele z bavlny, ľanu, syntetiky alebo zmesových tkanín.	
Upozornenie: Po vysušení bielizne vyžehlite alebo vyveste. Zvyšková vlhkosť sa potom rovnomerne rozdelí.	
prikrývky/deky 	2,5 kg
Textílie plnené syntetickými vláknami, vankúše, prešívané prikrývky či denné prikrývky na posteľ.	
Upozornenie: Veľké kusy sušte jednotlivo. Dodržte označenia týkajúce sa ošetrovania textílií.	
perie 	1,5 kg
Páperím plnené textílie, vankúše, posteľné prikrývky alebo páperové prikrývky.	
Upozornenie: Veľké kusy sušte jednotlivo.	
šport/fitness 	1,5 kg
Rýchloschnúce oblečenie z funkčných vlákien a syntetiky.	
uteráky 	6 kg
Odolné uteráky a župany z bavlny.	
super 40' 	2 kg
Syntetika a ľahká bavlna.	
alergiaPlus 	4 kg
Odolné textílie.	
Upozornenie: Mimoriadne vhodný pri zvýšených nárokoch na hygienu.	

P+ Nastavenia programu

Tlačidlá	Ukazovatele	Vysvetlenia a upozornenia
Upozornenie: Nie všetky tlačidlá a ich funkcie je možné zvoliť vo všetkých programoch.		
dialkový štart 		<p>Pomocou dialkového štartu  povolíte diaľkové spustenie spotrebiča prostredníctvom aplikácie Home Connect a dostanete sa do nastavení Home Connect.</p> <p>Krátkym stlačením povolíte diaľkové spustenie spotrebiča prostredníctvom aplikácie Home Connect. Diaľkové spustenie zostane 24 hodín po voľbe aktívne a deaktivuje sa automaticky, keď sa program nespustí prostredníctvom aplikácie Home Connect. Každá obsluha spotrebiča, ako napr. otvorenie dvierok alebo voľba iného programu, z bezpečnostných dôvodov deaktivuje tlačidlo diaľkového spustenia.</p> <p>Upozornenia</p> <ul style="list-style-type: none"> ■ Aby sa aktivovalo diaľkové spustenie, dvierka spotrebiča musia byť zatvorené. ■ Ak ste zvolili detskú poistku, diaľkové spustenie sa nedá aktivovať. <p>Dlhším stlačením, minimálne 3 sekundy, sa dostanete do nastavení Home Connect → <i>Strana 34</i>.</p>
ochrana proti pokrčeniu 60 min. 		<p>Bubon pohybuje bielizňou po vysušení v pravidelných intervaloch, aby sa zabránilo jej pokrčeniu. Automatickú funkciu ochrany proti pokrčeniu môžete po každom programe predĺžiť o 60 minút (tlačidlom ochrana proti pokrčeniu 60 min. ) alebo o 120 minút (tlačidlom ochrana proti pokrčeniu 120 min. )</p>
ochrana proti pokrčeniu 120 min. 		
šetrné sušenie 		Znížená teplota na citlivé textilie, ako napr. polyakryl alebo elastan, môže predĺžiť čas sušenia.
signál 		Pomocou signálu  zistíte, či po skončení programu ešte zaznie signál. Ak je nastavenie zvolené, svieti ukazovateľ tlačidla a zvukový signál je aktívny.
 výsledok sušenia 		Zvoľte výsledok sušenia podľa požadovaného stupňa vysušenia. Keď ste zvolili výsledok sušenia, po vypnutí spotrebiča zostane uložený pre zvolený program. Výnimka: Pri bavlně sa nastavenia neuložia.
suché do skrine plus 		Viacvrstvá hrubá bielizeň, ktorá sa ťažko suší.
suché do skrine 		Normálna jednovrstvá bielizeň.
suché na žehlenie 		Normálna jednovrstvá bielizeň, ktorá má byť po sušení vlhká a je určená na žehlenie alebo vyvesenie.

<p>stupeň sušenia ☀</p>		<p>Ak je bielizeň po vysušení pre vás vlhká, pre výsledok sušenia môžete stupeň vysušenia prispôbiť a zvýšiť v stupňoch ☀ až ☀☀☀. Predĺži to trvanie programu pri nezmenenej teplote.</p> <p>Keď ste pre program prispôbili stupeň vysušenia, nastavenie pre program zostane uložené aj po vypnutí spotrebiča.</p>
<p>odložený štart ⌚ 1-24</p>	<p>Pred spustením programu môžete koniec programu (odložený štart) predvoliť v hodinových krokoch (h = hodina) do maximálne 24 h:</p> <ol style="list-style-type: none"> 1. Zvoľte program. Zobrazí sa čas trvania programu pre zvolený program, napr. 1:45 (hodiny:minúty). 2. Odložený štart ⌚ stláčajte dotedy, kým sa nezobrazí požadovaný počet hodín. Upozornenie: Pomocou funkcie odložený štart ⌚ + sa nastavené hodnoty zvyšujú a pomocou funkcie odložený štart ⌚ - znižujú. 3. Stlačte štart/pauza ▶ . Časová predvoľba je aktivovaná. Pred spustením programu sa zvolený počet hodín, napr. 8, zobrazí na displeji a odpočítava sa do začiatku spustenia sušiaceho programu. Potom sa zobrazí čas trvania programu. <p>Upozornenie: Doba trvania programu je zahrnutá v odloženom štarte.</p>	
<p>napr. ⌚ 0:40</p>	<p>Čas sušenia pre časové programy sa dá predĺžiť max. do 3 hodín a 30 minút v 10-minútových krokoch.</p>	



Bielizeň

Príprava bielizne

Varovanie

Nebezpečenstvo výbuchu / požiaru!

Niektoré objekty sa môžu počas sušenia vznietiť alebo dokonca spôsobiť, že spotrebič začne horieť alebo exploduje.

Z vreciek odevov vyberte všetky zapalovače alebo zápalky.

Pozor!

Nebezpečenstvo poškodenia bubna a textílií

Bubon a textílie sa môžu počas prevádzky poškodiť, keď vo vreckách textílií zostanú predmety. Odstráňte všetky predmety, napr. kovové časti, z vreciek textílií.

Bielizeň pripravte takto:

- Látkové opasky, šnúrky na zásterách a pod. zviažte spolu alebo použite vrečko na bielizeň.
- Zatvorte zipsy, háčiky, očka a gombíky. Zapnite gombíky na väčšej bielizni, ako sú napr. obliečky.
- Menšiu bielizeň, napr. detské pančuchy, sušte vždy spoločne s veľkými kusmi bielizne, napr. uterákmi.
- Pre jednotlivé kusy bielizne použite časový program.
- Úpletové textílie, ako sú napríklad tričká, trikotová bielizeň, sa pri prvom sušení často zbehnú. Použite šetrný program.
- Nekrčivú bielizeň nesušte nadmerne. Vedie to k väčšej miere pokrčenia bielizne.

- Niektoré práce a ošetrovacie prostriedky, napr. škrob na bielizeň alebo aviváž, obsahujú častice, ktoré sa môžu usadzovať na snímači vlhkosti. Toto môže obmedziť funkčnosť snímača, a tým aj nepriaznivo ovplyvniť výsledok sušenia.

Upozornenia

- Pri praní dávajte prací a ošetrovací prostriedok podľa sušenej bielizne a pokynov výrobcu.
- Senzor vlhkosti pravidelne čistite.
→ *Strana 43*

Triedenie bielizne

Upozornenie: Bielizeň vložte do spotrebiča jednotlivu. Dbajte, aby ste nevložili celý zväzok bielizne, aby sa dosiahol dobrý výsledok sušenia.

Pozor!

Vecné škody na sušičke alebo na textíliách

Bielizeň nevhodná na sušenie v sušičke môže pri sušení poškodiť spotrebič alebo bielizeň. Pred sušením roztriedte bielizeň podľa údajov na etikete so symbolmi ošetrovania:

- Vhodné na sušenie v sušičke
- Sušenie na normálnej teplote
- Sušenie na nízkej teplote
- Nesušiť v sušičke

Pri triedení bielizne na sušenie dodržiavajte nasledovné:

- Sušte preto spoločne len bielizeň rovnakej tkaniny a štruktúry, aby sa dosiahol rovnomerný výsledok sušenia.
Pri spoločnom sušení sa tenké, viacvrstvové alebo hrubé textílie vysušia odlišne.
- Riadte sa opisom textílií programov sušenia.
→ "Prehľad programov"
na strane 23

Upozornenie: Keď je bielizeň po sušení ešte vlhká, na dosušenie zvolte časový program.

Pozor!

Možné vecné škody na spotrebiči alebo textíliách

Nasledujúce textílie **nesušte** v spotrebiči:

- Bielizeň znečistená rozpúšťadlami, voskom alebo tukom.
- Nevyprané textílie.
- Nepriedušné textílie, napr. pogumovaná bielizeň.
- Citlivé textílie, napr. hodváb, záclony z umelých vlákien.

Obsluha spotrebiča

Vloženie bielizne a zapnutie sušičky

Upozornenie: Spotrebič musí byť nainštalovaný a pripojený odbornou.
→ *Strana 13*

1. Pripravte a roztriedte bielizeň.
2. Spotrebič zapnete stlačením .

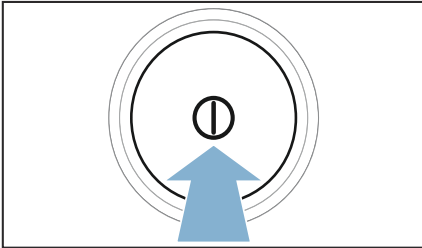

3. Otvorte dverka. Skontrolujte, či je bubon kompletne vyprázdnený. V prípade potreby ho vyprázdňte.

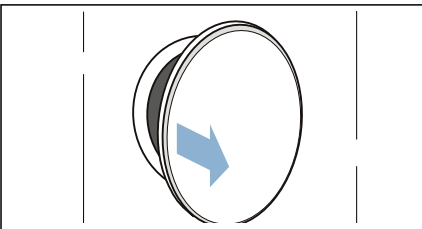

4. Bielizeň vložte rozloženú do bubna.

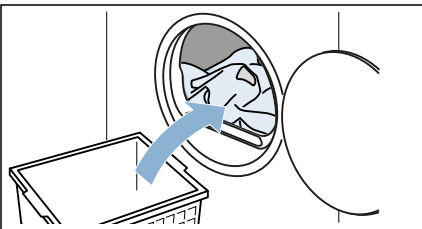

5. Zatvorte dverka.

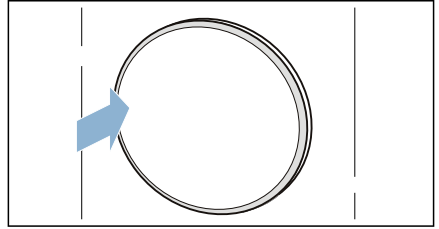

Pozor!

Možné vecné škody na spotrebiči alebo textíliách.

Nezacviknite bielizeň do dverok.

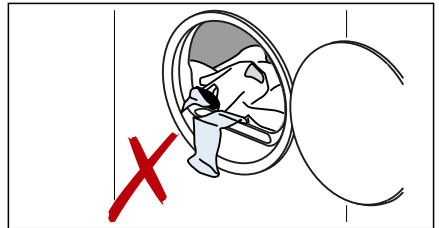

Upozornenie: Bubon spotrebiča sa po otvorení, zatvorení a spustení programu osvetlí. Vnútorne osvetlenie bubna zhasne samočinne.

Nastavenie programu

Upozornenie: Ak ste aktivovali detskú poistku, musíte ju najprv deaktivovať a až potom budete môcť nastaviť program. → *Strana 17*

1. Nastavte požadovaný program.

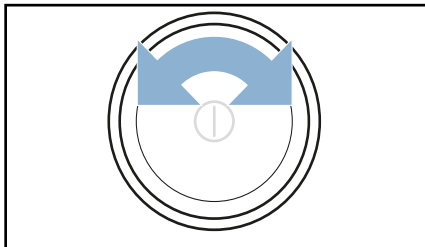

Na displeji sa objavia nastavenia programu.

2. V prípade potreby si nastavenia programu prispôbte.
→ *"Nastavenia programu"*
na strane 25

Spustenie programu

Stlačte **štart/pauza** .

Upozornenie: Keď chcete zaistiť program proti neúmyselnému prestaveniu, aktivujte detskú poistku.
→ *Strana 17*



Priebeh programu

Stav programu je uvedený na displeji.

Upozornenie: Pri voľbe programu sa zobrazí predpokladaný čas sušenia pre maximálnu náplň. Pri sušení určuje senzor vlhkosti zvyškovú vlhkosť v bielizni. Podľa zvyškovej vlhkosti sa trvanie programu a ukazovateľ zostávajúceho času v priebehu prevádzky automaticky prispôbujú (okrem časových programov).

Zmena programu alebo doplnenie bielizne

Počas sušenia môžete kedykoľvek vybrať alebo doplniť bielizeň a zmeniť alebo prispôbiť program.

1. Pauzu vyvoláte otvorením dvierok alebo stlačením **štart/pauza** .
2. Bielizeň doložte alebo vyberte.
3. Ak si želáte, zvolte iný program alebo iné nastavenie programu.
→ *"Prehľad programov"*
na strane 23
→ *"Nastavenia programu"*
na strane 25
4. Zatvorte dvierka.
5. Stlačte **štart/pauza** .

Upozornenie: Trvanie programu sa na displeji aktualizuje podľa náplne a zvyškovej vlhkosti bielizne. Zobrazené hodnoty sa môžu po zmene programu alebo náplne zmeniť.

Zrušenie programu

Program sa môže kedykoľvek prerušiť tak, že otvoríte dvierka alebo stlačíte **štart/pauza** .

Pozor!
Nebezpečenstvo požiaru. Bielizeň sa môže vznietiť.

Ak program zastavíte, musíte všetky kusy bielizne vybrať a rozprestrieť tak, aby z nich mohlo uniknúť teplo.

Koniec programu

Na displeji sa zobrazí -  -.

Vyberanie bielizne a vypnutie sušičky

1. Vyberte bielizeň.

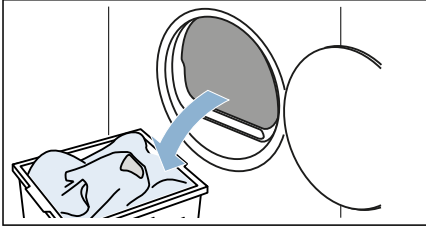

2. Spotrebič vypnete stlačením ①.

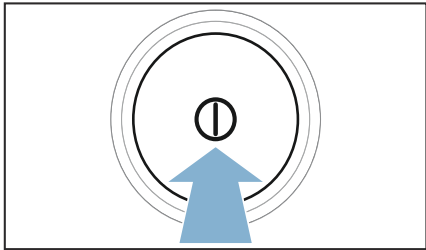

Vyprázdenie zásobníka na kondenzovanú vodu

Počas sušenia vzniká v spotrebiči kondenzovaná voda.

Keď sa používa odtoková hadica, kondenzovaná voda spotrebiča odteka do zásobníka na kondenzovanú vodu. V takom prípade sa musí zásobník na kondenzovanú vodu vyprázdniť po každom sušení a keď sa predčasne naplnil, tak aj počas sušenia.

1. Vytiahnite vodorovne zásobník na kondenzovanú vodu.

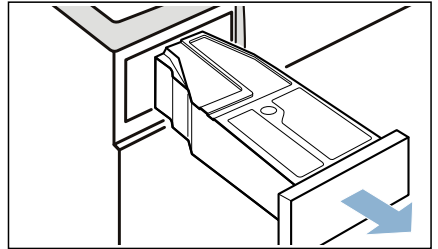

2. Vylejte kondenzovanú vodu.

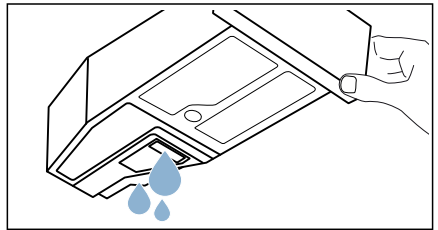

Pozor!

Možné poškodenie zdravia a vecné škody

Kondenzovaná voda nie je pitná a môže byť znečistená vláknami. Znečistená kondenzovaná voda môže poškodiť zdravie a spôsobiť vecné škody. Nepite ju a ani ju ďalej nepoužívajte.

3. Zásobník na kondenzovanú vodu znova zasunúte do spotrebiča tak, aby citeľne zapadol.

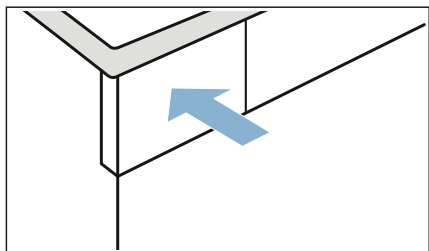

Upozornenie: Filter v zásobníku na kondenzovanú vodu filtruje kondenzovanú vodu, ktorá sa používa na automatické čistenie vášho spotrebiča. Filter sa čistí vyprázdnením kondenzovanej vody. Napriek tomu filter pravidelne kontrolujte, či neobsahuje zostatkové usadeniny a v prípade potreby ich odstráňte. → "Čistenie filtra v zásobníku na kondenzovanú vodu" na strane 44

Odstránenie vlákien

Upozornenie: Pri sušení sa vlákna a vlasy alebo chlpy pochádzajúce z bielizne zachytávajú vo filtri na vlákna. Upchatý alebo znečistený filter na vlákna znižuje prúd vzduchu a spotrebič tak nemôže dosiahnuť svoj plný výkon. Znečistené filtre na vlákna zvyšujú spotrebu prúdu a predlžujú čas sušenia.

Vyčistite filter na vlákna po každom sušení:

1. Otvorte dverka a odstráňte všetky vlákna od dveriek.
2. Vytiahnite dvojdielny filter na vlákna.

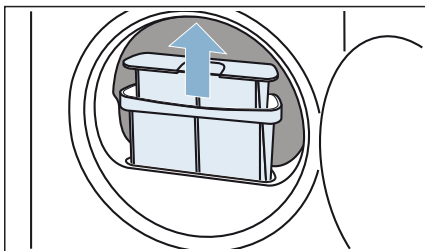

3. Odstráňte vlákna z priehlbiny filtra na vlákna. Dávajte pozor na to, aby do otvorenej šachty nespadol vlákna.

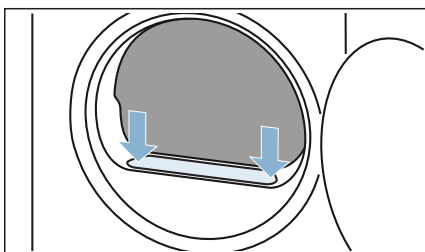

4. Dvojdielny filter na vlákna roziahnite.

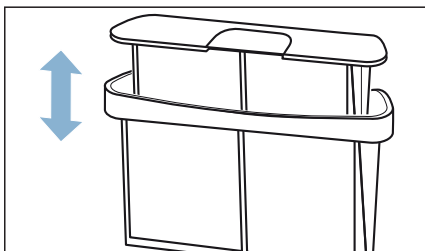

5. Oba dva filtre vyklopte.

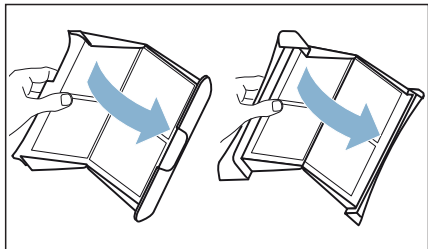

6. Odstráňte všetky vlákna z oboch filtrov.

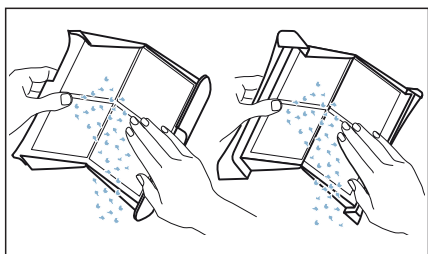

7. Vlákna spláchnite pod teplou tečúcou vodou.

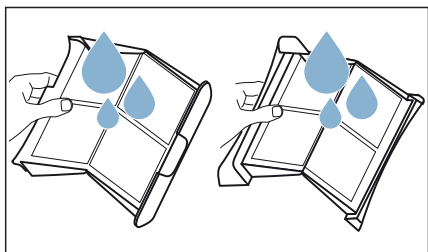

8. Filtre na vlákna osušte, zaklopte a znova vložte.

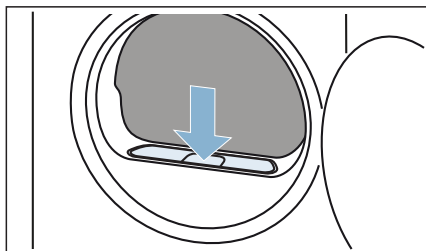

Pozor!
Hmotná škoda / poškodenie spotrebiča

Ak prevádzkujete spotrebič bez vzduchového filtra (napr. filtra na vlákna, filtra na prach, v závislosti od konkrétneho spotrebiča), alebo ak je vzduchový filter neúplný či chybný, môže dôjsť k poškodeniu spotrebiča. Spotrebič neprevádzkujte bez filtra na vlákna alebo s filtrom, ktorý je chybný.

Home Connect

Tento spotrebič má funkciu Wi-Fi a dá sa diaľkovo ovládať prostredníctvom smartfónu alebo tabletu.

Pomocou aplikácie Home Connect môžete z vášho smartfónu alebo tabletu na tomto spotrebiči:

- zvoliť a spustiť programy,
- prispôbiť nastavenia programu,
- zistiť stav programu,
- zmeniť nastavenia spotrebiča,
- vypnúť spotrebič.

Ak chcete využívať funkcie Home Connect, musíte si na vašom smartfóne alebo tablete nainštalovať aplikáciu Home Connect, zaregistrovať sa, váš spotrebič jednorazovo automaticky **alebo** manuálne pripojiť k domácej sieti a spojiť s aplikáciou Home Connect.

Informácie o aplikácii nájdete na našej internetovej stránke pre Home Connect www.home-connect.com.

Dostupnosť funkcie Home Connect závisí od dostupnosti služieb Home Connect vo vašej krajine. Služby Home Connect nie sú dostupné v každej krajine. Ďalšie informácie nájdete na www.home-connect.com.

Upozornenia

- Dodržiavajte bezpečnostné pokyny tohto návodu na obsluhu a zabezpečte, aby sa tieto pokyny dodržiavali aj vtedy, keď spotrebič obsluhujete cez aplikáciu Home Connect, pričom nie ste doma. Dodržiavajte taktiež pokyny v aplikácii Home Connect.
- Ak sa spotrebič obsluhuje, nemôžete súčasne vykonávať zmeny prostredníctvom aplikácie Home Connect. Prispôbenia spotrebiča však uvidíte vo vašej aplikácii Home Connect.

Automatické spojenie s domácou sieťou



Ak váš router má funkciu WPS, môžete spotrebič automaticky spojiť s vašou domácou sieťou.

Ak váš router nemá funkciu WPS, spotrebič musíte manuálne spojiť s vašou domácou sieťou.

Wi-Fi na spotrebiči musí byť vypnuté.

1. Spotrebič zapnite.
2. Stlačte **diaľkový štart**  a podržte minimálne 3 sekundy. Na displeji sa objaví **Aut** (Automatické spojenie).



3. Sieťové spojenie vytvoríte stlačením štart/pauza . Na displeji bliká .
- Spotrebič sa teraz pokúsi spojiť s domácou sieťou.
4. V priebehu nasledujúcich 2 minút aktivujte na routeru domácej siete funkciu WPS.

Keď sa spotrebič úspešne pripojil k domácej sieti, na displeji sa objaví **Čon** (spojené) a neprerušovane svieti .

5. Nastavenia Home Connect opustíte krátkym stlačením **diaľkový štart** .

Upozornenie: Ak sa nedalo vytvoriť spojenie, na displeji sa objaví **Err** (chyba). Skontrolujte, či sa váš spotrebič nachádza v dosahu domácej siete. Zopakujte postup na automatické spojenie alebo vykonajte manuálne spojenie.

Manuálne spojenie s domácou sieťou

Ak sa váš spotrebič už automaticky spojil s domácou sieťou, manuálne spojenie preskočte.

Ak váš **router** nemá funkciu WPS, spotrebič musíte manuálne spojiť s vašou domácou sieťou.

Wi-Fi na spotrebiči musí byť vypnuté.

1. Spotrebič zapnite.
2. Stlačte **diaľkový štart**  a podržte minimálne 3 sekundy. Na displeji sa objaví **Aut** (Automatické spojenie).



3. Volič programov otočte do polohy 2. Na displeji sa objaví **SAP** (manuálne spojenie).

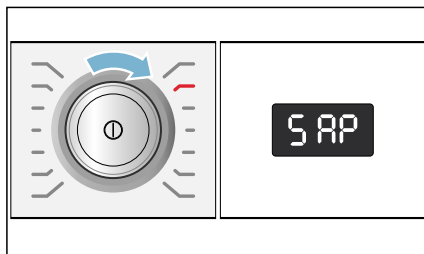

4. Sieťové spojenie vytvoríte stlačením Start/Pause (Štart/pauza) . Na displeji bliká . Spotrebič teraz zriadi vlastnú sieť WLAN s názvom (SSID) **HomeConnect**. Zo smartfónu alebo tabletu budete mať k nej prístup.
5. Vyvolajte nastavenia WLAN na smartfóne alebo tablete.
6. Pripojte smartfón alebo tablet k sieti WLAN **HomeConnect** a zadajte WLAN heslo (Key) **HomeConnect**. **Upozornenie:** Proces spájania môže trvať až 60 sekúnd.
7. Po úspešnom spojení otvorte aplikáciu Home Connect na smartfóne alebo tablete.
8. V aplikácii Home Connect zadajte názov siete (SSID) a heslo (Key) **vašej domácej siete** a potom zvolte **Preniesť na domáci spotrebič**. Keď sa spotrebič úspešne pripojil k domácej sieti, na displeji sa objaví **Con** (spojené) a neprerušovane svieti .

- Nastavenia Home Connect opustíte krátkym stlačením **diaľkového štartu** .

Upozornenia

- Ak sa nedalo vytvoriť spojenie, na displeji sa objaví **Err** (chyba). Skontrolujte, či sa váš spotrebič nachádza v dosahu domácej siete. Zopakujte postup manuálneho spojenia.
- Ak je váš smartfón alebo tablet ešte spojený so sieťou **Home Connect**, musíte sa najprv pripojiť k vašej domácej sieti.

Spojenie s aplikáciou Home Connect

Ak je váš spotrebič pripojený k domácej sieti, môžete ho spojiť s aplikáciou Home Connect.

- Spotrebič zapnite.
- Stlačte **diaľkový štart**  a podržte minimálne 3 sekundy. Na displeji sa objaví **Aut** (Automatické spojenie).



- Volič programov otočte do polohy 3. Na displeji sa objaví **APP** (spojenie s aplikáciou).

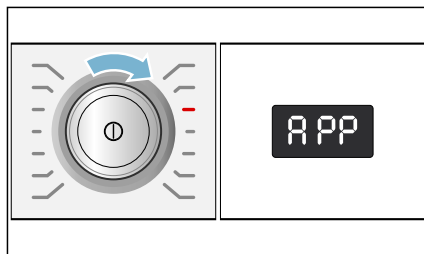

- Stlačte štart/pauza .

Spotrebič teraz zriadi spojenie s vašou aplikáciou Home Connect.

- Otvorte aplikáciu Home Connect na vašom smartfóne alebo tablete a zvolte **Spojif**, aby ste pridali váš nový spotrebič.

Upozornenie: Ak je váš smartfón alebo tablet ešte spojený so sieťou Home Connect, musíte sa najprv pripojiť k vašej **domácej sieti**.

- Ak sa váš spotrebič automaticky nezobrazí: V aplikácii Home Connect zvolte **Hľadať domáce spotrebiče** a potom **Pripojiť domáci spotrebič**.
- Vykonajte posledný krok v aplikácii Home Connect, čím sa váš spotrebič pripojí.

Ak sa spotrebič úspešne pripojil k domácej sieti, na displeji sa objaví **Con** (spojené).

- Nastavenia Home Connect opustíte krátkym stlačením **diaľkového štartu** .

Upozornenie: Ak sa nedalo vytvoriť spojenie, na displeji sa objaví **Err** (chyba). Skontrolujte, či sa váš smartfón alebo tablet nachádza v dosahu domácej siete, príp. či je k nej pripojený. Zopakujte spojenie s aplikáciou Home Connect.

Aktivovanie/deaktivovanie Wi-fi

Funkciu Home Connect môžete na vašom spotrebiči kedykoľvek trvale zapnúť alebo vypnúť.

1. Spotrebič zapnite.
2. Stlačte **dialkový štart**  a podržte minimálne 3 sekundy. Na displeji sa objaví **Aut** (Automatické spojenie).



3. Volič programov otočte do polohy 4. Na displeji sa objaví **Con** (Wi-Fi funkcia).

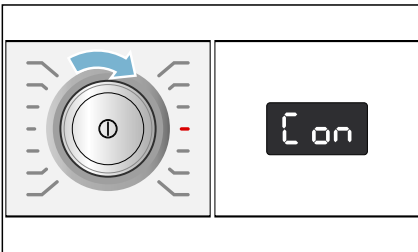

4. Stlačte štart/pauza .

Ak sa na displeji objaví **on** (zapnuté), Wi-Fi funkcia je na spotrebiči aktivovaná. Ak sa na displeji objaví **off** (vypnuté), Wi-Fi funkcia je neaktívna.

5. Nastavenia Home Connect opustíte krátkym stlačením **dialkového štartu** .

Upozornenia

- Ak je na spotrebiči Wi-Fi vypnuté, spojenie s domácou sieťou a aplikáciou nie je možné.
- Keď je Wi-Fi na spotrebiči zapnuté, spotrebič sa v energeticky úspornom režime automaticky nevypne.
- Ak je na spotrebiči zapnuté Wi-Fi a má sa vypnúť, všetky kroky musíte vykonať znova.

Zrušenie nastavení siete



Sieťové nastavenia a spojenie s vaším smartfónom alebo tabletom môžete zrušiť tak, že resetujete nastavenia siete.

1. Spotrebič zapnite.
2. Stlačte **dialkový štart**  a podržte minimálne 3 sekundy. Na displeji sa objaví **Aut** (Automatické spojenie).

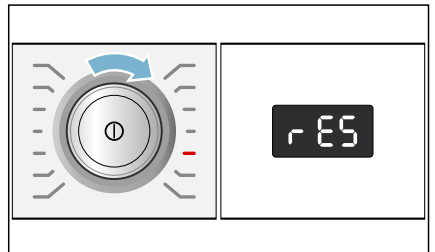

3. Volič programov otočte do polohy 5. Na displeji sa objaví **rES** (Zrušiť nastavenia siete).



4. Stlačte štart/pauza .
Na displeji sa objaví **YES** (áno).
5. Na potvrdenie stlačte štart/pauza .
Na displeji sa zobrazí **End** (koniec).
Sieťové nastavenia sú teraz zrušené.
Váš spotrebič už nie je spojený s domácou sieťou a s aplikáciou Home Connect.
6. Nastavenia Home Connect opustíte krátkym stlačením **dialkového štartu** .

Upozornenia

- Ak sa nastavenia siete nedali zrušiť, na displeji sa objaví **Err** (chyba).
- Ak chcete spotrebič znova používať prostredníctvom aplikácie Home Connect, musíte ho znova automaticky alebo manuálne pripojiť k domácej sieti a spojiť s aplikáciou Home Connect.

Aktualizácia softwaru

Software Home Connect na vašom spotrebiči môžete aktualizovať. Keď je dostupná nová aktualizácia, na displeji sa objaví **UPd** (aktualizácia).

Aktualizáciu nainštalujte priamo cez upozornenie na displeji alebo manuálne.



1. Spotrebič zapnite.
2. Stlačte **dialkový štart**  a podržte minimálne 3 sekundy.
Na displeji sa objaví **Aut** (Automatické spojenie).

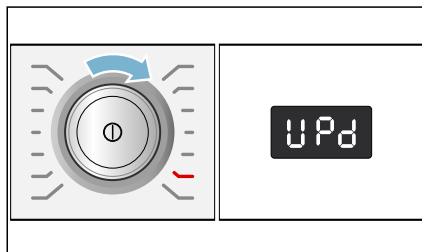

3. Volič programov otočte do polohy 6.
Na displeji sa objaví **UPd** (aktualizácia).



Štart/pauza  bliká, keď je dostupná aktualizácia softwaru.

4. Štart/pauza .
Na displeji sa objaví **YES** (áno).
5. Na potvrdenie stlačte štart/pauza .
Aktualizácia sa teraz inštaluje a môže to trvať niekoľko minút. Počas aktualizácie spotrebič nevypínajte.
6. Nastavenia Home Connect opustíte krátkym stlačením **dialkového štartu** .

Upozornenie týkajúce sa ochrany údajov

Prvým pripojením vášho spotrebiča s Home Connect k sieti WLAN s prístupom na internet sprostredkuje váš spotrebič nasledovné kategórie údajov serveru Home Connect (prvá registrácia):

- Jednoznačné rozpoznanie spotrebiča (pozostávajúce z kľúčov spotrebiča a adresy MAC zabudovaného Wi-Fi komunikačného modulu).
- Bezpečnostný certifikát Wi-Fi komunikačného modulu (na informačno-technické zabezpečenie spojenia).
- Aktuálna verzia softwaru a hardwaru vášho domáceho spotrebiča.
- Stav prípadného predchádzajúceho resetovania na nastavenia z výrobného závodu.

Táto prvá registrácia pripraví používanie funkcií Home Connect a je potrebná až vtedy, keď chcete funkcie Home Connect využiť po prvý raz.

Upozornenie: Berte do úvahy, že funkcie Home Connect je možné použiť iba v spojení s aplikáciou Home Connect. Informácie o ochrane údajov si môžete pozrieť v aplikácii Home Connect.

Vyhlásenie o zhode

Týmto spoločnosť BSH Hausgeräte GmbH vyhlasuje, že spotrebič s funkciou Home Connect sa zhoduje so základnými požiadavkami a ostatnými príslušnými ustanoveniami smernice 1999/5/ES.



Odtok kondenzovanej vody

Počas sušenia vzniká v spotrebiči kondenzovaná voda.

Spotrebič prevádzkujte s pripojenou odtokovou hadicou.

Keď sa používa odtoková hadica, kondenzovaná voda spotrebiča odteká do zásobníka na kondenzovanú vodu. V takom prípade sa musí zásobník na kondenzovanú vodu vyprázdniť po každom sušení a keď sa predčasne naplnil, tak aj počas sušenia.

Odtokovú hadicu pripojte nasledovne:

1. Príslušenstvo vyberte z bubna.

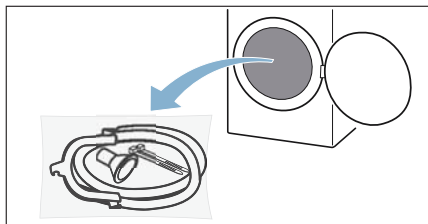

2. Všetky časti vyberte z vrečka.

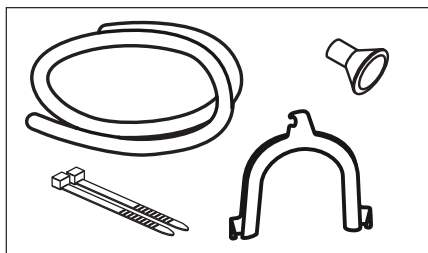

3. Hadicu na kondenzovanú vodu uvoľnite z hrdla.

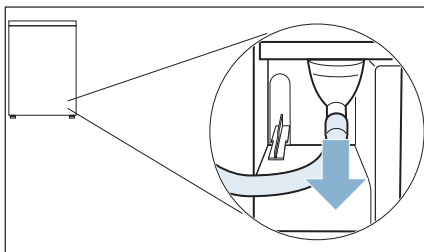

Upozornenie: Pri dodaní spotrebiča je hadica na kondenzovanú vodu upevnená na hrdle.

4. Hadicu na kondenzovanú vodu dajte do úložnej polohy.

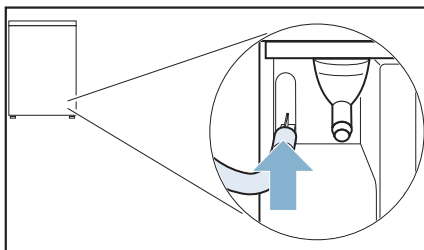

5. Zoberte odtokovú hadicu z príslušenstva, upevnite ju na voľné hrdlo a zasuňte až na doraz.

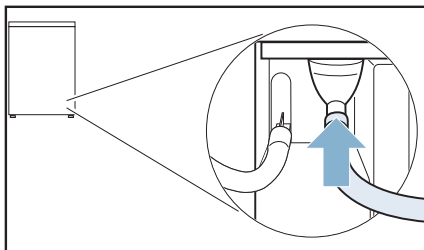

6. Druhú stranu odtokovej hadice upevníte zvyšným príslušenstvom podľa schémy zapojenia.

Umývadlo:

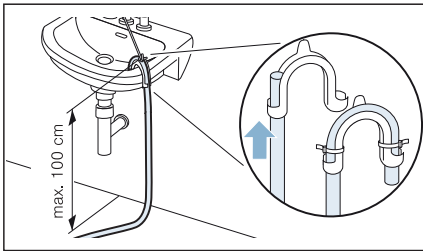

Sifón:

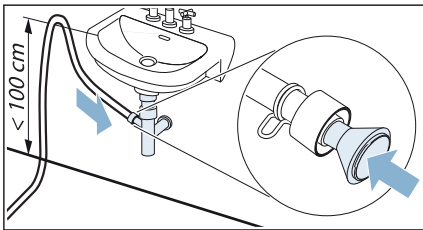

Miesto pripojenia sa musí zaistiť pomocou hadicovej spony (rozsah \varnothing 12 – 22 mm, špecializované predajne).

Podlahový odtok:

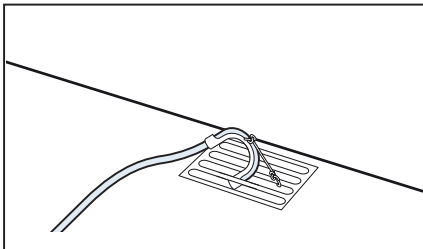

Pozor!

Nebezpečenstvo vzniku škôd v dôsledku netesnosti alebo vytekajúcej vody.

Zaistíte odtokovú hadicu proti vyklznutiu. Odtokovú hadicu nezlomte. Dodržiavajte výškový rozdiel medzi plochou pre postavenie a odtokom max. 100 cm.

Pozor!

Nahradená voda sa môže naspäť nasávať do spotrebiča a spôsobiť vecné škody.

Skontrolujte, či voda odteká rýchlo. Odtok sa nesmie uzavrieť alebo upchať.

7. Vytiahnite vodorovne zásobník na kondenzovanú vodu a vyprázdnite ho.

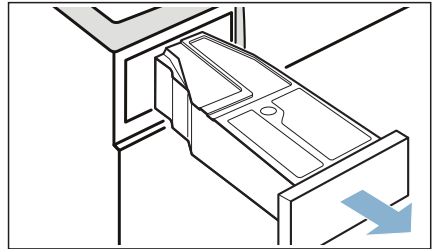

8. Otočte zásobník na kondenzovanú vodu o 180° na dolnú stranu a odstráňte vloženú zátku.

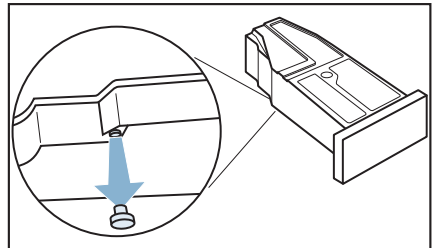

9. Otočte zásobník na kondenzovanú vodu o 180° a zátku vložte do priehlbiny na hornej strane zásobníka na kondenzovanú vodu.

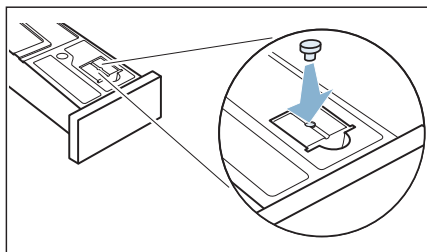

10. Vyťahnite filter zo zárezu.

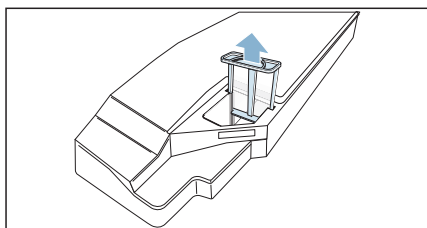

11. Filter vložte do priehlbiny zásobníka na kondenzovanú vodu.

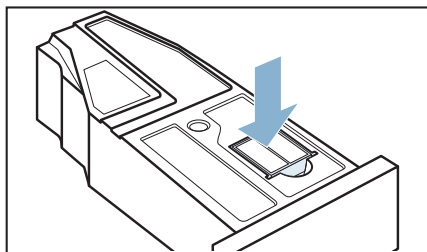

12. Zásobník na kondenzovanú vodu zasunúte tak, aby zapadol.

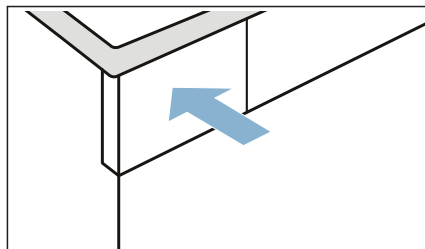

Kondenzovaná voda sa teraz bude odvádzať cez odtokovú hadicu do odpadu alebo do umývadla.

Upozornenie: Pokiaľ chcete kondenzovanú vodu znova odvádzať do zásobníka na kondenzovanú vodu, urobte kroky v opačnom poradí.

Pozor!
Vecné škody a poškodenie spotrebiča
Keď kondenzovanú vodu odvádzate do zásobníka na kondenzovanú vodu, tekutina môže vytekať z hrdla a spôsobiť vecné škody. Pred prevádzkou spotrebiča upevnite hadicu na kondenzovanú vodu na hrdlo.



Čistenie a údržba

Čistenie spotrebiča

Varovanie

Nebezpečenstvo ohrozenia života!

Sušička je napájaná elektrinou. Ak pridete do kontaktu s časťami pod napätím, hrozí nebezpečenstvo zásahu elektrickým prúdom. Preto majte na pamäti nasledovné:

- Vypnite spotrebič. Odpojte spotrebič od elektrickej siete (vytiahnite sieťovú zástrčku).
- Nikdy nemanipulujte s elektrickou zástrčkou mokrými rukami.
- Pri vyťahovaní zástrčky zo zásuvky vždy ťahajte za zástrčku a nie za sieťový kábel, v opačnom prípade môže dôjsť k poškodeniu sieťového kábla.
- V spotrebiči alebo na jeho funkciách nevykonávajte žiadne technické zmeny.
- Opravy a akékoľvek iné práce na spotrebiči môže vykonávať len náš technik zo zákazníckeho servisu alebo elektrikár. To isté platí pre výmenu sieťového kábla (v prípade potreby).
- Náhradný sieťový kábel si môžete objednať v našom zákazníckom servise.

Varovanie

Riziko otravy!

Jedovaté výpary môžu pochádzať z čistiacich prostriedkov, ktoré obsahujú rozpúšťadlá, napr. čistiace rozpúšťadlá. Nepoužívajte čistiace prostriedky, ktoré obsahujú rozpúšťadlá.

Varovanie

Nebezpečenstvo úrazu elektrickým prúdom / hmotných škôd / poškodenia spotrebiča!

Ak prenikne do spotrebiča vlhkosť, môže dôjsť ku skratu.

Na čistenie spotrebiča nepoužívajte tlakový alebo parný čistič.

Pozor!

Hmotná škoda / poškodenie spotrebiča

Čistiace prostriedky a prostriedky na predošetrovanie bielizne (napr. odstraňovače škvŕn, predpieracie spreje atď.) môžu pri kontakte s povrchmi spotrebiča spôsobiť poškodenie. Preto majte na pamäti nasledovné:

- Dbajte na to, aby tieto prostriedky neprišli do kontaktu s povrchmi spotrebiča.
- Spotrebič čistite len vodou a mäkkou, vlhkou handričkou.
- Ihneď odstráňte všetky pracie prostriedky, postreky alebo iné zvyšky.

Čistenie senzora vlhkosti

Upozornenie: Senzor vlhkosti meria stupeň vlhkosti bielizne. Po dlhej prevádzke sa môžu usadiť jemné zvyšky vodného kameňa, pracieho a ošetrovacieho prostriedku. Tieto usadeniny je nutné pravidelne odstraňovať, inak môže byť nepriaznivo ovplyvnený výsledok sušenia.

1. Otvorte dvierka.

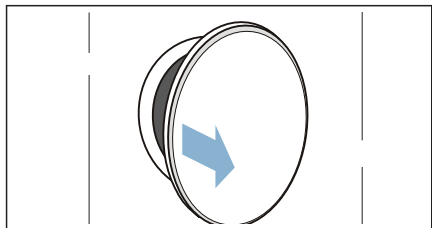

2. Senzor vlhkosti vyčistite zdrsnenou špongiou.

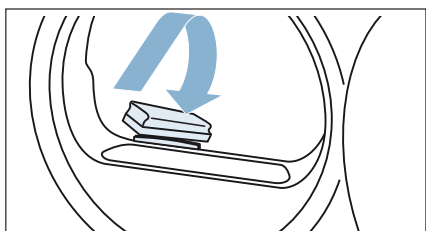

Pozor!

Senzor vlhkosti sa môže poškodiť.

Senzor vlhkosti pozostáva z nehrdzavejúcej ocele. Senzor vlhkosti nečistíte s použitím abrazívnych prostriedkov a drôtenkou.

Čistenie filtra v zásobníku na kondenzovanú vodu

Upozornenie: Filter v zásobníku na kondenzovanú vodu slúži na čistenie kondenzovanej vody, ktorá sa používa na automatické čistenie tohto spotrebiča.

1. Vytiahnite vodorovne zásobník na kondenzovanú vodu.

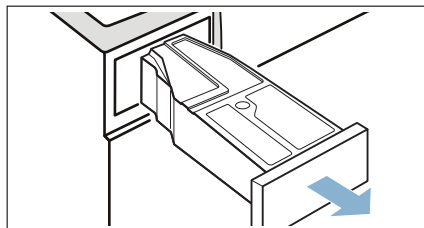

2. Vylejte kondenzovanú vodu.
3. Vyberte filter.

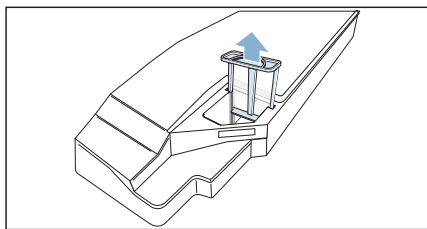

4. Vyčistíte filter pod teplou tečúcou vodu alebo v umývačke riadu.
5. Filter vložte tak, aby citeľne zapadol.

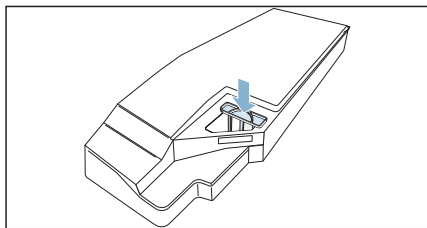

Pozor!







Bez filtra sa môžu vlákna dostať do spotrebiča a poškodiť ho.

Spotrebič používajte len s vloženým filtrom.

6. Vložte zásobník na kondenzovanú vodu tak, aby citeľne zapadol.





Upozornenia na displeji

Porucha	Príčina/odstránenie
Na displeji svieti symbol  , sušenie sa zrušilo.	<ul style="list-style-type: none"> ■ Vyprázdnite a vložte zásobník na skondenzovanú vodu. → <i>Strana 31</i> Stlačte štart/pauza . ■ Keď je nainštalovaná voliteľná odtoková hadica*, zaistite, aby táto hadica: bola správne pripojená → <i>Strana 40</i> bola uložená bez zalomení nebola blokovaná alebo upchatá, napr. usadeninami
Na displeji svieti symbol  .	Odstráňte vlákna. → <i>Strana 32</i> Stlačte štart/pauza  .
Na displeji svieti symbol  .	Nejde o chybu. Výmenník tepla sa čistí automaticky. Zásobník na skondenzovanú vodu počas indikácie priebehu nevyťahujte.
Spojenie s domácou sieťou sa neuskutoční.	<ul style="list-style-type: none"> ■ Wi-Fi je vypnuté. Aby bolo možné spojenie s domácou sieťou, zapnite Wi-Fi.  sa musí objaviť na displeji. ■ Wi-Fi je zapnuté, ale spojenie s domácou sieťou sa nedá uskutočniť. Skontrolujte, či je domáca sieť dostupná alebo znova skúste nadviazať spojenie s domácou sieťou.
Displej zhasol a bliká štart/pauza  .	Nejde o chybu. Energeticky úsporný režim je aktívny.

* podľa výbavy spotrebiča alebo dostupného príslušenstva

Upozornenie: Ak nemôžete poruchu sami odstrániť vypnutím a zapnutím spotrebiča, obráťte sa na zákaznícky servis. → *Strana 52*

Čo robiť v prípade poruchy?

Porucha	Príčina/odstránenie
Spotrebič sa nespustí.	Skontrolujte sieťovú zástrčku a poistky.
Pokročenia.	<ul style="list-style-type: none"> ■ Množstvo bielizne je prekročené alebo zvolený nesprávny program pre daný druh textílií. V tabuľke programov nájdete všetky potrebné informácie. → <i>Strana 23</i> ■ Bielieň hneď po vysušení vyberte z bubna. Keď ostane ležať v bubne, pokrčí sa.
Voda vyteká.	Spotrebič pravdepodobne stojí šikmo. Vyrovnajte spotrebič. → <i>Strana 13</i>
Zobrazené trvanie programu sa v priebehu sušenia mení.	Nejde o chybu. Senzor vlhkosti určuje zvyškovú vlhkosť bielizne a prispôsobuje tomu trvanie programu (okrem časových programov).
Bielieň nie je správne suchá alebo je ešte príliš vlhká.	<ul style="list-style-type: none"> ■ Teplá bielizeň je po skončení programu na dotyk vlhkejšia, ako je v skutočnosti. Rozprestrite bielizeň a nechajte ju vychladnúť. ■ Prispôbte výsledok sušenia alebo zvýšte stupeň vysušenia. Predĺži sa tým trvanie programu pri nezmenenej teplote. ■ Zvoľte časový program na dosušenie ešte vlhkej bielizne. ■ Zvoľte časový program pre malé množstvo bielizne. ■ Neprekračujte maximálne množstvo náplne pre daný program. → <i>Strana 23</i> ■ Vyčistite senzor vlhkosti v bubne. Na senzore sa môže usadiť jemná vrstva vodného kameňa alebo zvyšky z pracích a ošetrovacích prostriedkov, a obmedziť jeho funkčnosť. → <i>Strana 43</i> ■ Sušenie sa zrušilo z dôvodu výpadku elektrickej siete, plného zásobníka na kondenzovanú vodu alebo prekročenia maximálneho času sušenia. <p>Upozornenie: Venujte pozornosť aj tipom týkajúcich sa vašej bielizne. → <i>Strana 27</i></p>
Program sa nespustí.	<p>Zaistite, aby</p> <ul style="list-style-type: none"> ■ boli zatvorené dvierka. ■ bola deaktivovaná  Detská poistka. ■ bolo navolené štart/pauza . <p>Upozornenie: Pokiaľ je nastavené odložené spustenie programu pomocou odloženého štartu , spustí sa program neskôr.</p>
Čas sušenia je príliš dlhý.	<ul style="list-style-type: none"> ■ Spotrebič môže byť znečistený vláknami. Spôsobuje to dlhší čas sušenia. Odstráňte vlákna. → <i>Strana 32</i> ■ Zatarasený alebo voľne neprístupný vstup vzduchu na spotrebiči môže čas sušenia predĺžiť. Vetráciu mriežku udržiajte voľnú. ■ Ak je teplota okolia nižšia ako 15 °C a vyššia ako 30 °C, môže sa čas sušenia predĺžiť. ■ Nedostatočná cirkulácia vzduchu v miestnosti môže predĺžiť čas sušenia. Miestnosť dostatočne vetrajte.
Vlhkosť v miestnosti stúpa.	Dostatočne vetrajte.

Program sušenia zrušený.	Ak sa program sušenia z dôvodu výpadku elektrickej energie zruší, znova ho spustíte alebo vyberte bielizeň a rozprestrite ju.
Neobvyklé zvuky pri sušení.	Zvuky sú spôsobené automatickým čistením výmenníka tepla. Neznamená to nesprávne fungovanie spotrebiča.
Spotrebič sa aj napriek sušeniu zdá byť studený.	Nejde o chybu. Spotrebič s tepelným čerpadlom suší účinne pri nízkych teplotách.
Home Connect nefunguje.	<ul style="list-style-type: none"> ■ V prípade problémov s Home Connect nájdete pomoc na www.home-connect.com. ■ To, či môžete využívať funkcie Home Connect na vašom spotrebiči, závisí od dostupnosti služieb Connect (napr. dostupnosť aplikácie) vo vašej krajine. Služba Home Connect nie je dostupná vo všetkých krajinách. Informácie nájdete na www.home-connect.com.
Zvyšková voda v zásobníku na kondenzovanú vodu, hoci je k spotrebiču pripojená odtoková hadica*.	Ak je nainštalovaná doplnková odtoková hadica, na základe samočistiacej funkcie spotrebiča zostane v zásobníku na kondenzovanú vodu malé množstvo zvyškovej vody.
* podľa výbavy spotrebiča alebo dostupného príslušenstva	

Upozornenie: Ak nemôžete poruchu sami odstrániť vypnutím a zapnutím sušičky, obráťte sa na zákaznícky servis. → *Strana 52*

Preprava spotrebiča

Varovanie

Riziko úrazu / materiálnej škody / poškodenia spotrebiča!

Ak za účelom zdvihnutia alebo premiestnenia spotrebiča uchopíte niektorú z vyčnievajúcich častí spotrebiča (napr. dvierka spotrebiča), tieto časti sa môžu zlomiť a spôsobiť zranenie.

Pri premiestňovaní spotrebiča ho nechytajte za prečnievajúce časti.

Varovanie

Riziko poranenia!

- Výrazné poškodenie spotrebiča. Pri jeho zdvíhaní môže dôjsť k zraneniu. Spotrebič nezdvíhajte sami.
- Spotrebič má ostré hrany, o ktoré by ste si mohli porezať ruky. Spotrebič neuchopujte za jeho ostré hrany. Pri zdvíhaní noste ochranné rukavice.

Príprava spotrebiča na prepravu:

1. Vytiahnite vodorovne zásobník na kondenzovanú vodu a vyprázdňte ho.

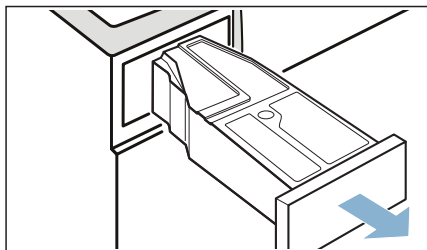

2. Zásobník na kondenzovanú vodu znova zasuňte do spotrebiča tak, aby citeľne zapadol.

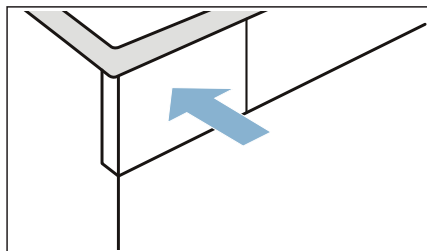

3. Spotrebič zapnete stlačením .

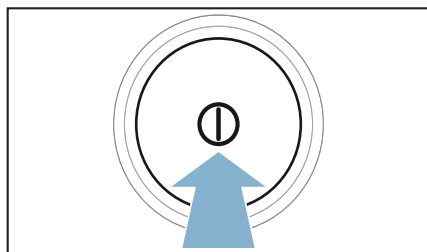

4. Zvoľte ľubovoľný program.

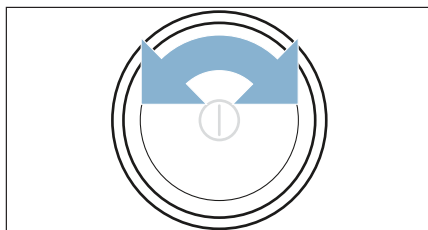

5. Stlačte **štart/pauza** .
 6. Počkajte 5 minút.
Kondenzovaná voda sa odčerpá.
 7. Zásobník na kondenzovanú vodu opäť vyprázdňte.
 8. Ak je odtoková hadica nainštalovaná, odstráňte ju z umývadla, sifónu alebo podlahového vpustu. → *Strana 40*
- Pozor!**
Zaistite odtokovú hadicu na spotrebiči proti vykĺznutiu. Odtokovú hadicu nezlomte.
9. Vypnite spotrebič.

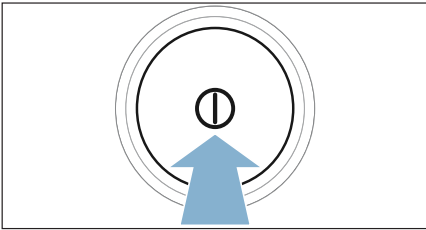

10. Vytiahnite sieťovú zástrčku spotrebiča z elektrickej siete.

Spotrebič je teraz pripravený na prepravu.

Pozor!







Vecné škody a poškodenie spotrebiča

Napriek odčerpaniu sa v sušičke vždy nachádza malé množstvo zvyškovej vody. Zvyšková voda môže vytiecť a spôsobiť tak vecné škody.

Preto spotrebič prepravujte vždy postojáčky.

Údaje o spotrebe



Tabuľka hodnôt spotreby

Program	Otáčky pri odstredovaní, s ktorými sa bielizeň odstredovala (v ot/min)	Čas trvania** (v min)	Spotreba energie** (v kWh)
 bavlna 		9 kg	4,5 kg
suché do skrine  *	1 400	146	98
	1 000	166	108
	800	186	118
suché na žehlenie  *	1 400	109	71
	1 000	129	81
	800	149	91
Ďalšie udržateľné 		3,5 kg	3,5 kg
suché do skrine  *	800	57	0,55
	600	65	0,65

* Nastavenie programu podľa platnej normy EN61121 s použitím externej odtokovej hadice.
 ** Hodnoty sa môžu odlišovať od uvedených hodnôt v závislosti od druhu textílií, zloženia sušenej bielizne, zvyškovej vlhkosti textílií, nastaveného stupňa sušenia, množstva náplne, podmienok okolia a aktivovaných doplnkových funkcií.

Najúčinnjší program na bavlnené textílie

Nasledujúci „štandardný program na bavlnu“ (označený symbolom ) je vhodný na sušenie normálne mokrej bavlnenej bielizne a so zreteľom na kombinovanú spotrebu energie je najefektívnejší na sušenie mokrej bavlnenej bielizne.

Štandardné programy na bavlnu, podľa aktuálneho nariadenia EÚ 932/2012			
Program + čas sušenia	Náplň (v kg)	Spotreba energie (v kWh)	Čas trvania programu (v min)
 bavlna + suché do skrine 	9/4,5	2,06/1,24	166/108

Nastavenie programu pre kontrolu a opatrenie energetickým štítkom podľa smernice 2010/30/EU.

Technické údaje

Rozmery:

85 x 60 x 60 mm

(šírka x hĺbka x výška)

Hmotnosť:

57 kg (podľa modelu)

Pripojenie k elektrickej sieti:

Sieťové napätie 220 - 240 V, 50Hz

Menovitý prúd 10 A

Menovitý výkon max. 1000 W

Maximálne množstvo bielizne:

9 kg

Spotreba energie vo vypnutom stave:

0,10

Spotreba energie v pohotovostnom režime (zapnutom stave):

0,10

Vnútorne osvetlenie bubna*

Teplota okolitého prostredia:

5 - 35°C

Príkon v sieti v (Wi-Fi) prevádzkovej pohotovosti/čas trvania:

2,3 W/2,3 min

Likvidácia



Obal a spotrebič zlikvidujte v súlade s ochranou životného prostredia.

Tento spotrebič je označený v súlade s európskou smernicou 2012/19/EÚ o odpade z elektrických a elektronických spotrebičov (waste electrical and electronic equipment – WEEE). Táto smernica stanovuje jednotný európsky (EÚ) rámec pre spätný odber a recyklovanie použitých spotrebičov.

Pozor!

Nebezpečenstvo požiaru/ nebezpečenstvo otravy/ nebezpečenstvo vecnej škody a škody na spotrebiči

Spotrebič obsahuje ekologickú, ale horľavú chladiacu kvapalinu R290. Neodborná likvidácia môže viesť k požiaru alebo k otravám. Spotrebič zlikvidujte odborne a nepoškodte rúry okruhu chladiacej kvapaliny.

* v závislosti od vybavenia spotrebiča



Zákaznícky servis

Ak nemôžete poruchu sami odstrániť vypnutím a zapnutím spotrebiča, obráťte sa na zákaznícky servis. → Kontaktné údaje na zákaznícky servis nájdete na konci tohto návodu.

Vždy nájdeme vhodné riešenie, aby sme zabránili zbytočným návštevám technika.

Prosím, uveďte zákazníkemu servisu označenie spotrebiča (E-Nr.) a výrobné číslo (FD) spotrebiča.

E-Nr. _____ FD _____

E-Nr.	Označenie spotrebiča
FD	Výrobné číslo

Tieto údaje nájdete *podľa modelu: vo vnútri v dvierkach*/otvorenom servisnom kryte* a na zadnej strane spotrebiča.

Spoločte sa na kompetentnosť výrobcu.

Obráťte sa na nás. Tým si zaistíte, že oprava bude vykonaná vyškolenými servisnými technikmi a s originálnymi náhradnými súčiastkami.



**BOSCH**

Stvorené pre život

Záručný list

firmy BSH domácí spotřebiče s.r.o.

2 rokyzáruka od výrobcu
na všetky spotřebiče

Dovozca: BSH domácí spotřebiče s.r.o.

Radlická 350

158 00 Praha 5

Výrobok:	Produktové číslo: E-Nr.
	Poradové číslo: FD
Dátum predaja, pečiatka, podpis	Dátum montáže, pečiatka, podpis

Predajca je povinný úplne a čitateľne vyplniť všetky požadované údaje v záručnom liste v deň predaja spotřebiča. Neoddeliteľnou súčasťou tohto záručného listu je daňový doklad o predaji výrobku.

Záručný list je dokladom práv spotřebiteľa v zmysle Občianskeho zákonníka. Je súčasťou výrobku s výrobným číslom uvedeným na prednej strane tohto záručného listu, zvlášť v prípadoch dlhších než zákonom daná záručná lehota je záručný list jedným z dokázateľných prostriedkov práv užívateľa. Je v záujme spotřebiteľa, aby si skontroloval správnosť a úplnosť všetkých uvedených údajov, ako i to, či dostal od predajcu záručný list so správnym označením pre uvedený druh výrobku.

Odporúča sa, aby výrobky montoval a uviedol do prevádzky autorizovaný servis, ktorý poskytuje záruku odbornej montáže, predvedenie a preskúšanie výrobku.

Montáž a inštalácia spotřebiča musí byť vykonaná v súlade s vyhláškou ÚBP SR č. 718/2002 Z. z. súvisiacich predpisov a noriem v platnom znení.

Pred montážou výrobku je nutné, aby boli splnené všetky podmienky pre pripojenie na inžinierske siete podľa platných noriem a podľa návodu na použitie.

Zápisy o uskutočnených opravách:

Dátum objed. opravy	Dátum dokončenia	Číslo oprav. listu	Stručný opis poruchy

Upozornenie pre predajcov

Predajca je povinný dať zákazníkovi platný doklad o predaji, kde bude uvedený dátum predaja a označenie spotrebiča, a súčasťou dokladu o kúpe tovaru je správne a úplne vyplnený záručný list v deň predaja výrobku. V prípade predpredajnej reklamácie je potrebné predložiť riadne vyplnený reklamačný protokol.

Záručné podmienky

- na výrobok sa poskytuje záručná lehota **24 mesiacov** odo dňa zakúpenia výrobku kupujúcim
- spotrebiteľ je oprávnený chybu vytknúť do šiestich mesiacov od jej zistenia, najneskôr však do uplynutia záručnej lehoty
- pri reklamácií je podmienkou predložiť platný daňový doklad o kúpe výrobku (napr. pokladničný blok, faktúru a pod.)
- ak je výrobok používaný na iný než výrobcom stanovený účel alebo je výrobok používaný v rámci predmetu obchodnej činnosti, poskytuje sa záručná lehota 6 mesiacov odo dňa zakúpenia, keďže spotrebiče sú určené výhradne na použitie v domácnosti
- za chybu výrobku sa nepovažuje jeho nadmerné opotrebovanie a z toho vyplývajúce absencie niektorých pôvodných vlastností, ktoré boli spôsobené napr. zanedbaním bežnej údržby, čistenia, nadmerným používaním výrobku
- záručná lehota neplynie počas obdobia, keď kupujúci nemôže užívať tovar pre jeho chyby, za ktoré zodpovedá predávajúci
- ak nebude zistená žiadna porucha, na ktorú sa vzťahuje bezplatná záručná oprava, alebo bude zistená porucha nezavinená výrobcom, hradí náklady spojené s vyslaním servisného technika osoba, ktorá uplatnila nárok na túto opravu
- záručné opravy vykonávajú autorizované servisné strediská podľa zoznamu uvedeného v tomto záručnom liste

Právo na bezplatnú opravu výrobku na náklady BSH domáci spotrebiče s.r.o., organizačná zložka Bratislava, zaniká, ak:

- je nečitateľný výrobný štítok alebo na výrobku chýba,
- údaje na doklade o predaji sa líšia od údajov uvedených na výrobnom štítku spotrebiča,
- výrobok bol namontovaný v rozpore s návodom na montáž, prípadne nebol dodržaný súlad s platnými STN alebo s návodom na obsluhu,
- výrobok bol neodborne namontovaný alebo nebol uvedený do prevádzky organizáciou oprávnenou v zmysle vyhlášky ÚBP SR č. 718/2002 Z. z., platí pre plynové spotrebiče a spotrebiče s elektrickým napájaním 400 V, ako i pre spotrebiče dodávané bez elektrického kábla, prípadne bez elektrickej koncovky,
- bola vykonaná konštrukčná zmena alebo zásah do výrobku neoprávnenou osobou,
- porucha na výrobku vznikla použitím neoriginálnych náhradných dielov alebo príslušenstva,
- ide o poškodenie: mechanické, nadmernou záťažou, v dôsledku vodného kameňa, neodborného zapojenia, živelnou pohromou, vonkajšími vplyvmi a pod.

Vyhlasenie o hygienickej neškodnosti výrobku

Všetky výrobky distribuované spoločnosťou BSH domáci spotrebiče s.r.o., organizačná zložka Bratislava, prichádzajúce do styku s potravinami **spĺňajú požiadavky** o hygienickej neškodnosti podľa **európskej normy EC 1935/2004**. Toto vyhlásenie sa vzťahuje na všetky výrobky prichádzajúce do styku s potravinami uvedené v aktuálnom cenníku BSH domáci spotrebiče s.r.o., organizačná zložka Bratislava.

Symbol uvedený na výrobku alebo jeho obale upozorňuje na to, že výrobok po skončení jeho životnosti nepatrí k bežnému domácejmu odpadu, ale ho treba odovzdať do špeciálnej zberne odpadu na recyklovanie elektrických alebo elektronických spotrebičov.

Vašou podporou správnej likvidácie pomáhate opäť získať cenné suroviny a chrániť tak životné prostredie. Ďalšie informácie o recyklovaní tohto výrobku získate na miestnom úrade, v zberni odpadu alebo v združení Envidom, ktoré zabezpečuje zber, prepravu, spracovanie, recykláciu a ekologické zneškodňovanie elektroodpadu v zmysle zákona.



Uistenie dovozcu o vydaní vyhlásenia o zhode

Vážený zákazník,

Podľa zákona č. 264/1999 Z. z. Vás uistujeme, že na všetky výrobky distribuované spoločnosťou BSH domáci spotřebiče s. r. o. našim obchodným partnerom, bolo vydané prehlásenie o zhode v zmysle zákona č. 264/1999 Z. z. a príslušných nariadení vlády. Toto uistenie dovozcu o vydaní prehlásenia o zhode sa vzťahuje na všetky výrobky vrátane plynových spotřebičov, ktoré sú obsiahnuté v aktuálnom cenníku firmy BSH domáci spotřebiče s. r. o.

Kontakt na servis domácich spotrebičov BOSCH

Dodávateľ:

BSH domácí spotřebiče s.r.o. – organizačná zložka Bratislava

BSH domácí spotřebiče s.r.o.
Radlická 350
158 00 Praha 5

Príjem opráv:

Tel.: +421 244 450 808
Email: **opravy@bshg.com**

Objednávky príslušenstva a náhradných dielov:

Tel.: +421 244 452 041
Email: **dily@bshg.com**

Zákaznícke poradenstvo:

Tel.: +421 244 452 041
Email: **bosch.spotrebice@bshg.com**

Aktuálne informácie o servise nájdete na internetových stránkach **www.bosch-home.com/sk**.

Tu máte možnosť si dojednať opravu pomocou online formulára.

