



WTW876WBY



BOSCH

**Kondenzační sušička s tepelným
čerpadlem**

cz Návod k použití a instalaci



4 242005 054947

Vaše nová sušička

Rozhodli jste se pro zakoupení sušičky značky Bosch.

Věnujte prosím několik minut času přečtení a seznámení se s přednostmi vaší sušičky.

Pro zajištění vysoké kvality značky Bosch byla u každé sušičky opouštějící náš závod provedena pečlivá kontrola funkce a bezvadného stavu.

Další informace k našim výrobkům, příslušenství, náhradním dílům a servisu najdete na našich internetových stránkách www.bosch-home.com/cz nebo se obraťte na náš zákaznický servis.

Popisuje-li návod k použití a instalaci různé modely, bude na odpovídajících místech upozorněno na rozdíly.



Uvedte sušičku do provozu teprve po přečtení tohoto návodu k použití a instalaci!

Pravidla zobrazení

Varování!

Tato kombinace symbolu a výstražného slova upozorňuje na eventuální nebezpečnou situaci. Nedodržení pokynů může mít za následek smrt nebo poranění.

Pozor!

Toto výstražné slovo upozorňuje na eventuální nebezpečnou situaci. Nedodržení pokynů může mít za následek věcné a/nebo ekologické škody.

Pokyn/tip

Pokyny pro optimální používání spotřebiče / užitečné informace.

1. 2. 3. / a) b) c)

Manipulační kroky jsou označeny číslicemi nebo písmeny.

■ / -

Výčty jsou označeny čtverečkem nebo pomlčkou.

Obsah

 Použití podle určení	4	Konec programu	28
 Bezpečnostní pokyny	4	Vyjmutí prádla a vypnutí sušičky	28
Děti / další osoby / domácí zvířata	4	Vyprázdnění zásobníku na kondenzovanou vodu	29
Instalace	5	Odstranění vláken	29
Obsluha	7	 Nastavení spotřebiče	31
Čištění/údržba	10	Dětská pojistka	31
 Ochrana životního prostředí	12	Tiché sušení	31
 Instalace a připojení	12	Přizpůsobení nastavení spotřebiče	31
Rozsah dodávky	12	 Čištění a údržba	34
Instalace spotřebiče	12	Čištění/spotřebiče	34
Připojení spotřebiče	13	Čištění senzoru vlhkosti	34
Před prvním použitím	14	Čištění filtru v zásobníku na kondenzovanou vodu	35
Volitelné příslušenství	14	Čištění spodní části	35
 Nejdůležitější ve zkratce	15	 Údržba spotřebiče	38
 Seznámení se se spotřebičem	16	Příprava před údržbou spotřebiče	38
Sušička	16	Provedení jednoduché údržby spotřebiče	39
Ovládací panel	17	Provedení intenzivní údržby spotřebiče	40
 Displej	17	 Co dělat v případě poruchy?	43
 Přehled programů	21	 Přeprava spotřebiče	45
 Nastavení programu	23	 Údaje o spotřebě	47
 Prádlo	25	Tabulka s hodnotami spotřeby	47
Příprava prádla	25	Nejefektivnější program pro bavlněné textilie	47
Třídění prádla	25	 Technické údaje	48
 Obsluha spotřebiče	26	 Likvidace	48
Vložení prádla a zapnutí sušičky	26	 Zákaznický servis	49
Nastavení programu	27		
Spuštění programu	27		
Průběh programu	27		
Změna programu nebo přidání prádla	28		
Přerušení programu	28		



Použití podle určení

- Tento spotřebič je určen pouze pro použití v domácnosti.
- Neinstalujte ani neprovozujte tento spotřebič v místech, kde je vystaven působení mrazu nebo venkovního prostředí. Pokud ve spotřebiči zmrzne zbytková voda, vzniká nebezpečí jeho poškození. Zmrzlé hadice mohou praskat / mohou se vytvářet trhliny.
- Spotřebič lze používat pouze pro sušení a osvěžení domácího prádla, tj. částí, které byly vyprány ve vodě a jsou vhodné pro sušení v bubnu sušičky (viz štítek na prádle). Používání spotřebiče pro jiné účely je mimo určenou oblast jeho použití a je zakázáno.
- Tento spotřebič je určen pro použití maximálně ve výšce 4 000 metrů nad mořem.

Než zapnete spotřebič:

Zkontrolujte, zda spotřebič nemá viditelné poškození. Nespouštějte spotřebič, je-li poškozený. V případě jakýchkoli problémů se obraťte na našeho odborného prodejce nebo zákaznický servis.

Čtěte a dodržujte provozní a instalační pokyny a všechny další informace dodané společně s tímto spotřebičem.

Uchovejte dokumenty pro další použití nebo pro další majitele.



Bezpečnostní pokyny

Následující bezpečnostní informace a pokyny jsou určeny pro vaši ochranu před zraněním i ochranu vašeho prostředí před věcnými škodami.

Je však třeba přijmout potřebná opatření a při instalaci, údržbě, čištění a provozu spotřebiče postupovat s náležitou opatrností.

Děti / další osoby / domácí zvířata



Varování Nebezpečí smrti!

Děti a jiné osoby, které nejsou schopné posoudit příslušné nebezpečí při používání spotřebiče, se mohou poranit nebo se mohou dostat do životu nebezpečné situace. Proto vezměte na vědomí tyto skutečnosti:

- Děti ve věku od 8 let a dospělé osoby s omezenými fyzickými, smyslovými či duševními schopnostmi nebo osoby s nedostatečnými zkušenostmi mohou spotřebič používat, pokud jsou pod dohledem nebo byly poučeny o bezpečném používání spotřebiče a pochopily potenciální nebezpečí při používání spotřebiče.

- S tímto spotřebičem si nesmějí hrát děti.
- Nenechte děti provádět čištění nebo údržbu tohoto spotřebiče bez dozoru.
- Dětem do 3 let a domácím zvířatům zabraňte kontaktu s tímto spotřebičem.
- Nenechávejte spotřebič bez dozoru, jsou-li v blízkosti děti nebo jiné osoby, které nejsou schopny posoudit nebezpečí.

Varování

Nebezpečí smrti!

Děti se mohou uzavřít uvnitř spotřebiče a dostat se do životu nebezpečné situace.

- Neumísťujte spotřebič za dveře, protože ty mohou blokovat dvířka spotřebiče nebo bránit jejich úplnému otevření.
- Dosáhne-li spotřebič konce své životnosti, vytáhněte síťovou zástrčku ze zásuvky, **než** oddělíte síťový kabel, a potom zničte zámek na dvířkách spotřebiče.

Varování

Nebezpečí udušení!

Děti se mohou zabalit do obalů/fólie nebo součástí balení, pokud je jim dovoleno si s nimi hrát, nebo si je mohou přetáhnout přes hlavu a udusit se.

Obaly, fólie a součásti balení udržujte z dosahu dětí.

Varování

Nebezpečí otravy!

Prací prostředky a aviváže mohou být při požití jedovaté. Při jejich náhodném požití vyhledejte lékařskou pomoc. Uchovávejte prací prostředky a aviváž mimo dosah dětí.

Varování

Podráždění očí/kůže!

Kontakt s prací prostředky nebo aviváží může způsobit podráždění očí nebo kůže. Pokud vám prací prostředky či aviváž vniknou do očí nebo přijdou do styku s pokožkou, vypláchněte je vodou. Uchovávejte prací prostředky a aviváž mimo dosah dětí.

Instalace

Varování

Nebezpečí úrazu elektrickým proudem/požáru/věcných škod/poškození spotřebiče!

Není-li spotřebič řádně instalován, může to vést k nebezpečné situaci. Zajistěte následující:

- Síťové napětí ve vaší zásuvce musí odpovídat napětí uvedenému na spotřebiči (výrobní štítek). Na výrobním štítku je uvedeno zatížení při připojení a požadovaná pojistková ochrana.

- Spotřebič smí být zapojen na střídavý proud pouze při předpisově nainstalované zásuvce s ochranným kontaktem. Zásuvka musí být vždy volně přístupná.
- Síťová zástrčka a zásuvka s ochranným kontaktem si odpovídají a uzemnění musí být řádně nainstalováno.
- Instalace musí mít odpovídající průřez.
- Síťová zástrčka musí být vždy volně přístupná. Pokud to není možné, z důvodu dodržení příslušných bezpečnostních předpisů musí být do trvalé instalace zabudován spínač (2 pólový spínač) v souladu s předpisy pro elektrickou instalaci.
- Při použití jističe zbytkového proudu používejte pouze zařízení s tímto označením:
. Jedině toto označení zaručuje, že jsou splněny všechny příslušné předpisy.

Varování

Nebezpečí úrazu elektrickým proudem / požáru / věcných škod / poškození spotřebiče!

Je-li síťový kabel spotřebiče upraven či poškozen, může dojít k úrazu elektrickým proudem, zkratu nebo požáru při přehřátí.

Síťový kabel nesmí být zamotaný, stlačený nebo upravovaný a nesmí být v kontaktu s tepelnými zdroji.

Varování

Nebezpečí požáru / věcných škod / poškození spotřebiče!

Použití prodlužovacích šňůr nebo elektrických linek může způsobit požár v důsledku přehřátí či zkratu.

Připojte spotřebič přímo k uzemněné zásuvce, která byla řádně instalovaná.

Nepoužívejte prodlužovací šňůry, elektrické linky nebo vícecestné konektory.

Varování

Nebezpečí poranění / věcných škod / poškození spotřebiče!

- Při provozu může spotřebič vibrovat či se pohybovat, což může vést k poranění nebo věcným škodám. Umístěte spotřebič na čistou, rovnou, pevnou plochu a s použitím vodováhy jej vyrovnejte pomocí šroubovacích nožiček.

- Nesprávné umístění (uložení) tohoto spotřebiče na pračce může vést k poranění, věcným škodám a/nebo poškození spotřebiče. Má-li být tento spotřebič umístěn na pračce, musí mít tato pračka minimálně stejnou hloubku a šířku jako spotřebič a musí být na místě zajištěna případnou vhodnou spojovací sadou.
→ *Strana 14*
Spotřebič MUSÍ být touto přípojevací sadou zajištěn. Jiný způsob ukládání spotřebiče na jiná zařízení je zakázán.
- Uchopíte-li spotřebič za vyčnívající části (např. dvířka spotřebiče) při zvedání nebo posouvání, mohou se tyto části ulomit a způsobit poranění.
Při posouvání spotřebiče neuchopujte spotřebič za žádné vyčnívající části.

Varování

Nebezpečí zranění!

- Spotřebič je velmi těžký. Jeho zvedání může způsobit poranění.
Nezvedejte spotřebič sami.
- Spotřebič má ostré hrany, o které si můžete pořezat ruce.
Neuchopujte spotřebič za ostré hrany. Při jeho zvedání používejte ochranné rukavice.

- Nejsou-li hadice a síťové kabely správně vedeny, může vznikat nebezpečí zakopnutí s následkem poranění.
Hadice a kabely ved'te tak, aby nepředstavovaly nebezpečí zakopnutí.

Obsluha

Varování

Nebezpečí exploze/požáru!

Prádlo, které přišlo do styku s rozpouštědly, olejem, voskem, odstraňovačem vosku, barvou, mazivem nebo odstraňovačem skvrn, se může při sušení v pračce vznítit, či dokonce způsobit explozi spotřebiče. Proto dodržujte tato opatření:

- Před sušením v pračce prádlo důkladně propláchněte teplou vodou a pracím prostředkem.
- Nevkládejte prádlo do tohoto spotřebiče k sušení, pokud nebylo nejprve vypráno.
- Nepoužívejte spotřebič, pokud byly pro čištění prádla použity průmyslové chemikálie.

Varování

Nebezpečí exploze/požáru!

- Pokud jsou zbytky ve filtru na vlákna, mohou se během sušení vznítit nebo dokonce způsobit požár či explozi spotřebiče.
Pravidelně čistěte filtr na vlákna.
- Některé předměty se mohou při sušení vznítit, nebo dokonce způsobit požár či explozi spotřebiče.
Z kapes částí prádla odstraňte zapalovače nebo zápalky.
- Je-li ve vzduchu kolem spotřebiče uhelný prach, může dojít k explozi.
Dbejte na to, aby prostor kolem spotřebiče byl za jeho provozu čistý.

Varování

Nebezpečí požáru / věcných škod / poškození spotřebiče!

Spotřebič obsahuje R290, chladivo, které je ekologicky neškodné, ale hořlavé. Oheň a zápalné zdroje udržujte z dosahu spotřebiče.



Varování

Nebezpečí požáru / věcných škod / poškození spotřebiče!

Je-li program ukončen před skončením sušicího cyklu, zabraňuje se dostatečnému ochlazení prádla, které se může vznítit, nebo může dojít k věcným škodám či poškození spotřebiče.

- Během poslední části sušicího cyklu se prádlo v bubnu neohřívá (ochlazovací cyklus). Tím je zaručeno, že prádlo zůstává na teplotě, při níž nebude poškozeno.
- Nevypínejte spotřebič před ukončením sušicího cyklu, pokud ihned nevyjmete všechny části prádla z bubnu a nerozprostřete je (pro uvolnění tepla).

Varování

Nebezpečí otravy / věcných škod!

Kondenzační voda není vhodná pro pití a může být kontaminovaná textilním prachem. Kontaminovaná kondenzační voda může představovat nebezpečí pro zdraví a může způsobit věcné škody.

Tuto vodu nepijte ani dále nepoužívejte.

⚠ Varování**Nebezpečí otravy!**

Čisticí prostředky, které obsahují rozpouštědla, mohou uvolňovat jedovaté výpary. Nepoužívejte čisticí prostředky, které obsahují rozpouštědla.

⚠ Varování**Nebezpečí zranění!**

- Opíráte-li se nebo si sedáte na otevřená dvířka spotřebiče, spotřebič se může převrhnout a způsobit vám poranění. Neopírejte se o otevřená dvířka spotřebiče.
- Vylézáte-li na spotřebič, horní deska může prasknout a způsobit vám poranění. Nelezte na spotřebič.
- Saháte-li do bubnu, který se dosud otáčí, můžete si poranit ruce. Počkejte, až se buben přestane otáčet.

Pozor!**Věcné škody / poškození spotřebiče**

- Překročili-li množství prádla ve spotřebiči maximální kapacitu naplnění, nemusí spotřebič řádně fungovat nebo může dojít k věcným škodám či poškození spotřebiče. Nepřekračujte maximální kapacitu naplnění sušeného prádla. Dodržujte maximální kapacitu naplnění stanovenou pro jednotlivé programy. → *Strana 21*
- Provozujete-li spotřebič bez vzduchového filtru (např. filtru na vlákna, zásobníku na prach, v závislosti na konkrétním spotřebiči), nebo je-li vzduchový filtr neúplný či vadný, může dojít k poškození spotřebiče. Neprovozujte spotřebič bez vzduchového filtru nebo s vadným či neúplným filtrem.
- Lehké předměty jako vlasy a textilní prach mohou být za provozu spotřebiče nasáty do vzduchového vstupu. Udržujte je z dosahu spotřebiče.
- Pěna a pěnová guma se mohou při sušení ve spotřebiči deformovat nebo rozpustit. Nesušte ve spotřebiči části prádla, které obsahují pěnu nebo pěnovou gumu.

- Nalijete-li do spotřebiče špatné množství pracího nebo čisticího prostředku, může dojít k věcným škodám nebo poškození spotřebiče. Používejte prací prostředky / aviváž / čisticí prostředky a změkčovadla v souladu s pokyny výrobce.
- Pokud se spotřebič přehřívá, nemusí řádně fungovat nebo může dojít k věcným škodám či poškození spotřebiče. Dbejte na to, aby vzduchový vstup spotřebiče nebyl za provozu nikdy blokován a aby prostor kolem spotřebiče byl přiměřeně větrán.

Čištění/údržba

Varování **Nebezpečí smrti!**

Spotřebič je poháněn elektřinou. Hrozí úraz elektrickým proudem při dotyku součástí pod napětím. Proto dodržujte tato opatření:

- Vypněte spotřebič. Odpojte spotřebič od napájení (vytáhněte zástrčku).
- Nikdy se nedotýkejte zástrčky mokřýma rukama.
- Při vytahování síťové zástrčky ze zásuvky vždy držte samotnou zástrčku a nikdy síťový kabel, jinak může dojít k poškození síťového kabelu.

- Neprovádějte žádné technické úpravy spotřebiče nebo jeho funkcí.
- Opravy a jiné práce na spotřebiči musí provádět pouze zákaznický servis nebo elektrikář. Totéž platí pro výměnu síťového kabelu (v případě potřeby).
- Náhradní síťové kabely lze objednávat u zákaznického servisu.

Varování **Nebezpečí otravy!**

Čisticí prostředky, které obsahují rozpouštědla, mohou uvolňovat jedovaté výpary. Nepoužívejte čisticí prostředky, které obsahují rozpouštědla.

Varování **Nebezpečí úrazu elektrickým proudem / věcných škod / poškození spotřebiče!**

Pronikne-li do spotřebiče voda, může dojít ke zkratu. Pro čištění spotřebiče nepoužívejte tlakový nebo parní čistič, hadici ani stříkací pistoli.

Varování **Nebezpečí poranění / věcných škod / poškození spotřebiče!**

Používání náhradních dílů a příslušenství jiných značek je nebezpečné a může způsobit poranění, věcné škody nebo poškození spotřebiče. Z bezpečnostních důvodů používejte originální náhradní díly a příslušenství.

Pozor!**Věcné škody / poškození spotřebiče**

Čisticí prostředky a přípravky pro předběžnou přípravu prádla (např. odstraňovač skvrn, spreje pro předeprání) mohou způsobit poškození, pokud se dostanou do styku s povrchem spotřebiče. Proto přijměte tato opatření:

- Nedovolte těmto přípravkům vejít do styku s plochami spotřebiče.
- Spotřebič čistěte pouze vodou a měkkým, vlhkým hadrem.
- Jakékoli čisticí prostředky, spreje nebo zbytky jiných látek okamžitě odstraňte.

**Ochrana životního prostředí**

- Prádlo před sušením vyždímejte. Při sušším prádle se zkracuje doba trvání programu a snižuje se spotřeba energie.
- Do spotřebiče plňte maximální množství prádla podle příslušných programů.

Upozornění: Při překročení maximálního množství prádla se prodlouží doba trvání programu a zvýší spotřeba energie.

- Spotřebič používejte ve větrané místnosti a zajistěte, aby byla větrací mřížka spotřebiče volná, aby byla zajištěna výměna vzduchu.
- Pravidelně odstraňujte ze spotřebiče vlákna. Při znečištění spotřebiče vlákna se prodlužuje doba trvání programu a zvyšuje se spotřeba energie.
- Pokud před spuštěním programu nebo po skončení programu neprovedete žádné kroky ovládání, spotřebič se automaticky přepne do režimu úspory energie. Displej a ukazatele po několika minutách zhasnou a bliká  start/pauza. Režim úspory energie se ukončí, když znovu provedete ovládání spotřebiče, např. otevřete a zavřete dvířka.
- Když delší dobu během režimu úspory energie neprovedete žádné kroky ovládání, spotřebič se automaticky vypne.

Instalace a připojení

Rozsah dodávky

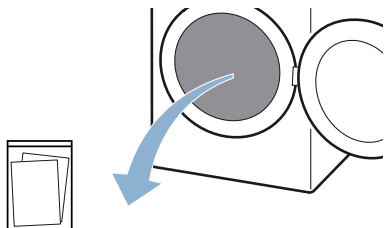

Průvodní dokumenty (např. návod k použití a instalaci).

1. Ze spotřebiče odstraňte veškerý obalový materiál a ochranné kryty.
2. Otevřete dvířka.
3. Vyměňte z bubny veškeré příslušenství.

Nyní můžete spotřebič nainstalovat a připojit.

Pozor!

Nebezpečí věcných škod a poškození spotřebiče

Předměty, které nejsou určené pro provoz spotřebiče a které zůstanou v bubnu, mohou způsobit věcné škody a poškození spotřebiče. Odstraňte tyto předměty i veškeré příslušenství z bubnu.

Instalace spotřebiče

Varování

Nebezpečí smrti!

Děti se mohou uzavřít uvnitř spotřebiče a dostat se do životu nebezpečné situace.

- Neumisťujte spotřebič za dveře, protože ty mohou blokovat dvířka spotřebiče nebo bránit jejich úplnému otevření.

- Dosáhne-li spotřebič konce své životnosti, vytáhněte síťovou zástrčku ze zásuvky, **než** oddělíte síťový kabel, a potom zničte zámek na dvířkách spotřebiče.

Varování

Nebezpečí exploze/požáru!

Je-li ve vzduchu kolem spotřebiče uhelný prach, může dojít k explozi. Dbejte na to, aby prostor kolem spotřebiče byl za jeho provozu čistý.

Varování

Nebezpečí požáru / věcných škod / poškození spotřebiče!

Spotřebič obsahuje R290, chladivo, které je ekologicky neškodné, ale hořlavé.

Oheň a zápalné zdroje udržujte z dosahu spotřebiče.



Varování

Nebezpečí poranění / věcných škod / poškození spotřebiče!

- Při provozu může spotřebič vibrovat či se pohybovat, což může vést k poranění nebo věcným škodám. Umístěte spotřebič na čistou, rovnou, pevnou plochu a s použitím vodováhy jej vyrovnejte pomocí šroubovacích nožiček.
- Nesprávné umístění (uložení) tohoto spotřebiče na pračce může vést k poranění, věcným škodám a/nebo poškození spotřebiče. Má-li být tento spotřebič umístěn na pračce, musí mít tato pračka minimálně stejnou hloubku a šířku jako spotřebič a musí být na místě zajištěna případnou vhodnou spojovací sadou. → *Strana 14* Spotřebič **MUSÍ** být touto spojovací sadou zajištěn. Jiný způsob ukládání spotřebiče na jiná zařízení je zakázán.

- Uchopíte-li spotřebič za vyčnívající části (např. dvířka spotřebiče) při zvedání nebo posouvání, mohou se tyto části ulomit a způsobit poranění. Při posouvání spotřebiče neuchopujte spotřebič za žádné vyčnívající části.

⚠ Varování

Nebezpečí zranění!

- Spotřebič je velmi těžký. Jeho zvedání může způsobit poranění. Nezvedejte spotřebič sami.
- Spotřebič má ostré hrany, o které si můžete pořezat ruce. Neuchopujte spotřebič za ostré hrany. Při jeho zvedání používejte ochranné rukavice.

Pozor!

Věcné škody / poškození spotřebiče

Pokud se spotřebič přehřívá, nemusí řádně fungovat nebo může dojít k věcným škodám či poškození spotřebiče.

Dbejte na to, aby vzduchový vstup spotřebiče nebyl za provozu nikdy blokován a aby prostor kolem spotřebiče byl přiměřeně větrán.

Spotřebič nainstalujte následujícím způsobem:

1. Spotřebič umístěte na suchou, rovnou a pevnou plochu.
2. Pomocí vodováhy zkontrolujte vyrovnání spotřebiče.

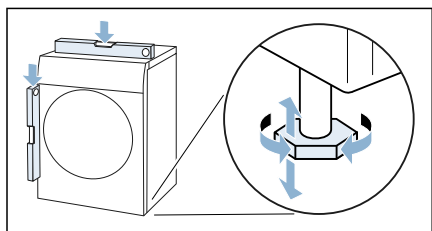

3. V případě potřeby spotřebič znovu vyrovnajte otáčením nožiček. Nyní můžete spotřebič připojit.

Upozornění

- Všechny nožičky spotřebiče musí pevně stát na podlaze.
- V případě nesprávně vyrovnaného spotřebiče se mohou vyskytovat různé zvuky, vibrace a házení bubnu a ze spotřebiče může vytékat zbytková voda.

Připojení spotřebiče

⚠ Varování

Nebezpečí úrazu elektrickým proudem/požáru/věcných škod/poškození spotřebiče!

Není-li spotřebič řádně instalován, může to vést k nebezpečné situaci. Zajistěte následující:

- Síťové napětí ve vaší zásuvce musí odpovídat napětí uvedenému na spotřebiči (výrobní štítek). Na výrobním štítku je uvedeno zatížení při připojení a požadovaná pojistková ochrana.
- Spotřebič smí být zapojen na střídavý proud pouze do předpisově nainstalované zásuvky s ochranným kontaktem. Zásuvka musí být vždy volně přístupná.
- Síťová zástrčka a zásuvka s ochranným kontaktem si odpovídají a uzemnění musí být řádně nainstalováno.
- Instalace musí mít odpovídající průřez.
- Síťová zástrčka musí být vždy volně přístupná. Pokud to není možné, z důvodu dodržení příslušných bezpečnostních předpisů musí být do trvalé instalace zabudován spínač (2 pólový spínač) v souladu s předpisy pro elektrickou instalaci.
- Při použití jističe zbytkového proudu používejte pouze zařízení s tímto označením: . Jedině toto označení zaručuje, že jsou splněny všechny příslušné předpisy.



Varování

Nebezpečí úrazu elektrickým proudem / požáru / věcných škod / poškození spotřebiče!

Je-li síťový kabel spotřebiče upraven či poškozen, může dojít k úrazu elektrickým proudem, zkratu nebo požáru při přehřátí.

Síťový kabel nesmí být zamotaný, stlačený nebo upravovaný a nesmí být v kontaktu s tepelnými zdroji.



Varování

Nebezpečí požáru / věcných škod / poškození spotřebiče!

Použití prodlužovacích šňůr nebo elektrických linek může způsobit požár v důsledku přehřátí či zkratu.

Připojte spotřebič přímo k uzemněné zásuvce, která byla řádně instalovaná.

Nepoužívejte prodlužovací šňůry, elektrické linky nebo vícecestné konektory.



Varování

Nebezpečí zranění!

Nejsou-li hadice a síťové kabely správně vedeny, může vznikat nebezpečí zakopnutí s následkem poranění.

Hadice a kabely ved'te tak, aby nepředstavovaly nebezpečí zakopnutí.

Spotřebič připojte následujícím způsobem:

1. Síťovou zástrčku spotřebiče zapojte do určené zásuvky.
2. Zkontrolujte, zda je síťová zástrčka řádně zapojená.

Spotřebič je nyní připravený k provozu.

Pozor!

Nebezpečí věcných škod a poškození spotřebiče

Spotřebič obsahuje chladicí kapalinu a může dojít k jeho poškození, pokud bude uveden do provozu hned po přepravě. Spotřebič nechte před uvedením do provozu dvě hodiny stát.

Upozornění: V případě pochybností nechte spotřebič připojit kvalifikovaným odborníkem.

Před prvním použitím

Než zapnete spotřebič:

Zkontrolujte, zda spotřebič nemá viditelné poškození. Nespouštějte spotřebič, je-li poškozený. V případě jakýchkoli problémů se obraťte na našeho odborného prodejce nebo zákaznický servis.

Upozornění: Po správné instalaci a připojení je spotřebič připravený k provozu. Nejsou nutná žádná další opatření.

Volitelné příslušenství

Volitelné příslušenství si můžete objednat* u zákaznického servisu:

■ Koš na sušení vlny:

Vlněné textilie, sportovní obuv a plyšová zvířátka sušte nebo osvěžujte v koši na sušení vlny.

– Objednáací číslo: **WMZ20600**

■ Podstavec:

Sušičku můžete zvýšit kvůli lepšímu vkládání a vyndávání prádla pomocí podstavce.

Prádlo můžete přemisťovat ve výsuvném koši na prádlo, který je integrovaný v podstavci.

– Objednáací číslo: **WMZ20500**

■ Souprava pro spojení pračky a sušičky:

Sušičku můžete prostorově úsporně umístit na vhodnou pračku stejné hloubky a šířky.

Sušičku bezpodmínečně upevněte na pračku pomocí této spojovací soupravy.

– Objednáací číslo s výsuvnou pracovní deskou: **WTZ27400**.

– Objednáací číslo bez výsuvné pracovní desky: **WTZ27410**.

* v závislosti na vybavení spotřebiče

Nejdůležitější ve zkratce

1

Před spuštěním programu:

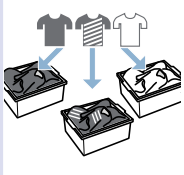
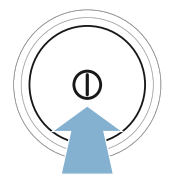
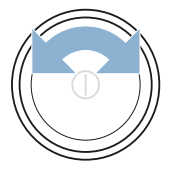





Roztříděte prádlo.

Zapněte sušičku.

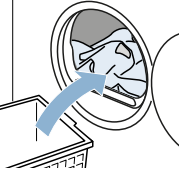
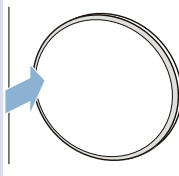
Zvolte program.

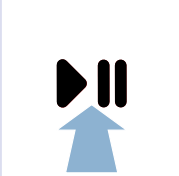
2

Otevřete dvířka a vložte prádlo.

Zavřete dvířka.

V případě potřeby:
Změňte nastavení programu.

Spusťte program.

3

Po skončení programu:

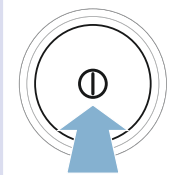
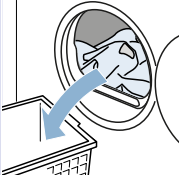
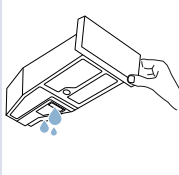
Vypněte sušičku.

Otevřete dvířka a vyjměte prádlo.

Vyprázdněte zásobník na kondenzovaný vodu.

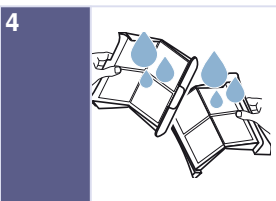

Vyčistěte filtr na vlákna.

Seznámení se se spotřebičem

Sušička

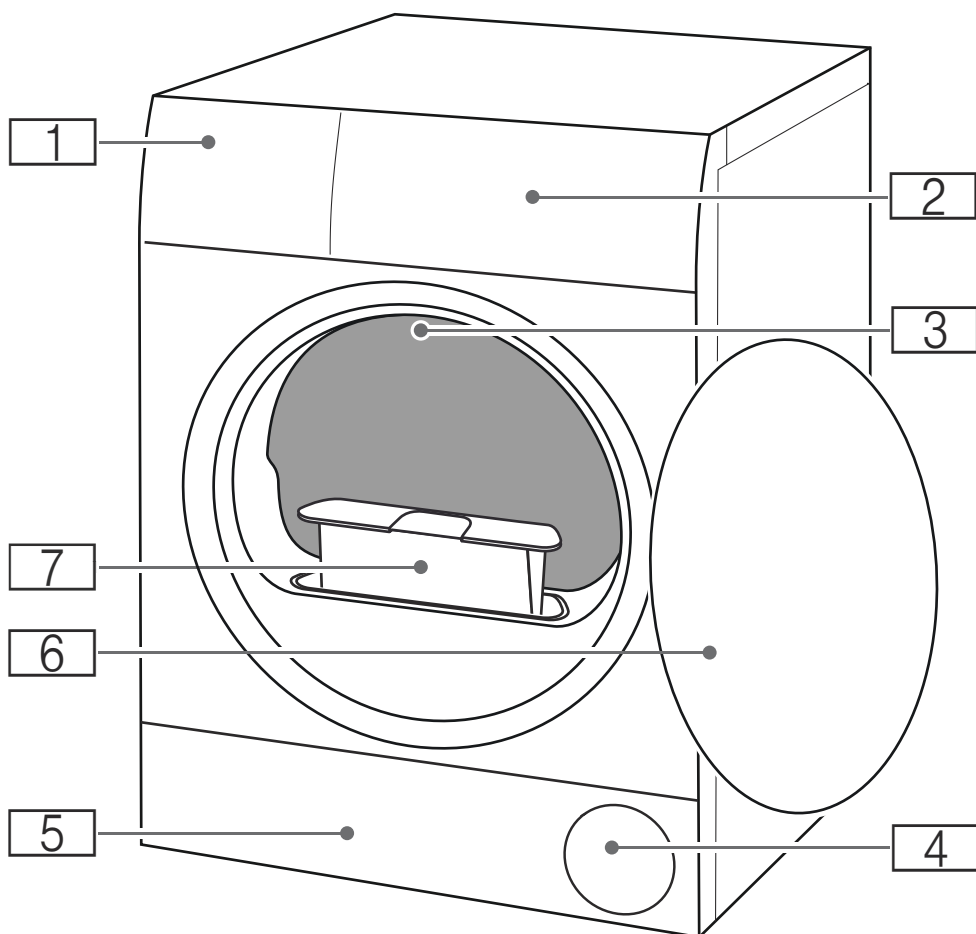

- 1** Zásobník na kondenzovanou vodu
- 2** Ovládací panel
- 3** Vnitřní osvětlení bubnu (v závislosti na vybavení spotřebiče)
- 4** Větrací mřížka
- 5** Krytka pro údržbu spodní části
- 6** Dvířka
- 7** Filtr na vlákna

Ovládací panel

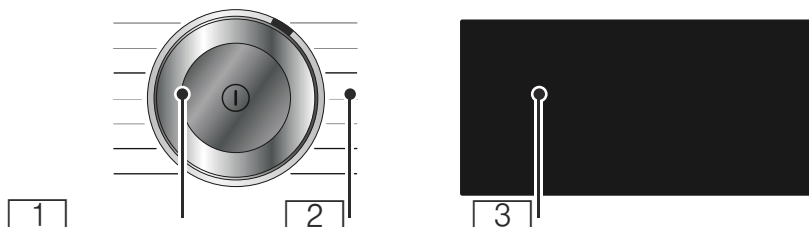

1 volič programů

- Stisknutí: zapnutí/vypnutí spotřebiče
- Otáčení: nastavení programu

2 programy: → *Strana 21*

3 displej:

Displej tohoto spotřebiče reaguje na dotyky (dotykový displej).

- Ovládání se provádí mírným stisknutím tlačítek v rámečku
- Zobrazení nastavení a informací

Displej

Displej tohoto spotřebiče reaguje na dotyky (dotykový displej). Nastavení se aktivují mírným stisknutím dotykových tlačítek v rámečku. Aktivovaná nastavení jsou na displeji světle zvýrazněna. Aktivovaná nastavení můžete měnit nebo deaktivovat opakovaným stisknutím příslušných tlačítek na displeji.

Pozor!



















Nebezpečí věcných škod a poškození spotřebiče.

Displej může být při násilné manipulaci poškozen. Netiskněte displej ostrým předmětem a netlačte na něj.



Tlačítka	Vysvětlení
+1; +2; +3	Výsledek sušení: suché do skříně plus s možností jemného nastavení stupně sušení
+1; +2; +3	Výsledek sušení: suché do skříně s možností jemného nastavení stupně sušení
+1; +2; +3	Výsledek sušení: suché k žehlení s možností jemného nastavení stupně sušení
120min	ochrana před zmačkáním 120 min
60min	ochrana před zmačkáním 60 min
	odložený start
	šetrné sušení
	oblíbený program
3sec	dětská pojistka (držte stisknuté 3 sekundy) → <i>Strana 31</i>
	tiché sušení bez signálů ovládání a upozorňujících signálů → <i>Strana 31</i>
+	výběrová tlačítka
-	
	start a pauza

Podrobný popis nastavení programů od → *Strana 23*

Ukazatel	Popis	Informace
	Stav programu: sušení	svítí: ukazatel stavu
	 Výsledek sušení: suché k žehlení	
	 Výsledek sušení: suché do skříně	
	 Výsledek sušení: suché do skříně plus	
 -P- End	ochrana před zmačkáním pauza Konec programu	
00:00	Doba trvání programu	Předpokládaná doba trvání programu v hodinách a minutách.
např.  02:45	Odložený start	Při přizpůsobení a aktivaci odloženého startu .
	Vyprázdněte zásobník na kondenzovanou vodu → <i>Strana 29</i>	<ul style="list-style-type: none">  Vyprázdněte zásobník na kondenzovanou vodu a nasadte ji. → <i>Strana 29</i> Poté stiskněte  start/pauza.  Vycištěte filtr v zásobníku na kondenzovanou vodu.  Pokud je nainstalovaná volitelná odtoková hadice*, zajistěte, aby odtoková hadice: <ul style="list-style-type: none"> - byla správně připojená, - nebyla zalomená, - nebyla zablokovaná nebo ucpaná, např. usazeninami.  Proveďte intenzivní údržbu spotřebiče.  Zkontrolujte, zda se do spodní části nedostaly nějaké předměty. Otevřete krytku pro údržbu a případné předměty odstraňte.
	Filtr na vlákna	Odstraňte vlákna → <i>Strana 29</i>
	Automatické propláchnutí výměníku tepla	Automaticky se čistí výměník tepla. Během zobrazeného procesu nevytahujte zásobník na kondenzovanou vodu.
---	Ukazatel proplachování	
CARE	Jednoduchá údržba spotřebiče	Nejedná se o závadu. Po určité době používání vám spotřebič automaticky doporučí, abyste provedli jednoduchou údržbu spotřebiče. Proveďte jednoduchou údržbu spotřebiče. → <i>Strana 39</i>
	Nastavení spotřebiče	Přizpůsobení nastavení spotřebiče → <i>Strana 31</i>

Hot

CoolDown

Při sušení mohou vznikat vysoké teploty. Při procesu CoolDown se sníží teplota, aby nedošlo k poškození prádla, pokud:

- pozastavíte program,
- přerušíte program,
- vypnete spotřebič prostřednictvím aplikace.

Proces CoolDown se spustí až 30 sekund po pozastavení, přerušení nebo vypnutí pomocí aplikace. Spotřebič lze během procesu CoolDown dále ovládat.

Upozornění

- Buben se během procesu CoolDown dále otáčí i v pozastaveném stavu.
- Během procesu CoolDown neměňte program.
- Regulace teploty může trvat až 10 minut.













Přehled programů

Program	Maximální naplnění
Název programu Krátký popis programu, příp. pro které textilie je vhodný.	Maximální množství prádla vztahující se k hmotnosti suchých textilií
bavlna  Odolné textilie, textilie z bavlny nebo lnu s možností vyvářky.	8 kg
snadno udržovatelné Textilie ze syntetických vláken nebo směsových tkanin.	3,5 kg
mix Směs bavlněných a syntetických textilií.	3 kg
jemné Choulostivé prací textilie např. ze saténu, syntetických vláken nebo směsových tkanin.	2 kg
vlna krátký Vlna nebo textilie s podílem vlny vhodné pro praní v pračce. Upozornění <ul style="list-style-type: none"> ■ Textilie budou nadýchanější, ale ne suché. ■ Po skončení programu textilie vyjměte a nechte je uschnout. 	0,5 kg
časový program studený Časový program pro všechny textilie kromě vlny a hedvábí. Pro osvěžení nebo vyvětrání málo nošeného prádla. Upozornění: Doba trvání programu můžete přizpůsobit. → "Nastavení programu" na straně 23	3 kg
časový program teplý Časový program pro všechny druhy textilu kromě hedvábí. Vhodný pro předsušené nebo mírně vlhké prádlo a pro dosušení vícevrstvého, silného prádla. Upozornění <ul style="list-style-type: none"> ■ Vlnu, sportovní obuv a plyšová zvířátka sušte výhradně v koši na sušení vlny. ■ Při časovém programu není automaticky rozpoznána zbyvajících vlhkost prádla. Pokud je prádlo po sušení ještě příliš vlhké, zopakujte program a v případě potřeby prodlužte dobu trvání programu. → "Nastavení programu" na straně 23 	3 kg Max. naplnění pro sušení vlny / plyšových zvířátek v koši: 1 náplň koše Max. naplnění pro sušení obuvi v koši: 1 pár

<p>košile/halenky Košile/halenky z bavlny, Inu, syntetických vláken nebo směsových tkanin. Upozornění: Po sušení prádlo vyžehlete nebo pověste. Zbývající vlhkost se rovnoměrně rozloží.</p>	<p>1,5 kg</p>
<p>přikrývky Textilie, polštáře, prošíváné přikrývky nebo deky plněné syntetickými vlákny. Upozornění: Velké kusy sušte jednotlivě. Říďte se značkami pro údržbu.</p>	<p>2,5 kg</p>
<p>peří Textilie, polštáře, přikrývky nebo peřiny naplněné peřím. Upozornění: Velké kusy sušte jednotlivě.</p>	<p>1,5 kg</p>
<p>sport/fitness Rychle schnoucí oděvy z funkčních vláken a syntetických vláken.</p>	<p>1,5 kg</p>
<p>ručníky Odolné ručníky a župany z bavlny.</p>	<p>6 kg</p>
<p>super 40' Syntetika a lehká bavlna.</p>	<p>2 kg</p>
<p>alergiePlus Odolné textilie. Upozornění: Mimořádně vhodný při zvýšených hygienických nárocích.</p>	<p>4 kg</p>

P+ Nastavení programu

Tlačítka	Ukazatele	Vysvětlení a upozornění
Upozornění: Některá tlačítka a jejich funkce nelze aktivovat u všech programů. Aktivovaná nastavení jsou na displeji světle zvýrazněna. Aktivovaná nastavení můžete měnit nebo deaktivovat opakovaným stisknutím příslušných tlačítek na displeji.		
Výsledek sušení :		Zvolte výsledek sušení, který odpovídá sušenému prádlu.
suché do skříně plus		Vícevrstvé silné prádlo, které špatně schne.
suché do skříně		Normální jednovrstvé prádlo.
suché k žehlení		Normální jednovrstvé prádlo, které má být po sušení vlhké a ve stavu vhodném k žehlení nebo pověšení.
přizpůsobené sušení	+1 +2 +3	<p>Pokud se vám zdá prádlo po sušení příliš vlhké, můžete u příslušného výsledku sušení přizpůsobit stupeň sušení a zvýšit ho ve stupních +1 až +3. Prodlouží se tím doba programu při stejné teplotě.</p> <p>Opakovaně stiskněte příslušný výsledek sušení, jako např. suché k žehlení, dokud se nezobrazí požadovaný stupeň sušení +1, +2, +3.</p> <p>Pokud jste pro některý výsledek sušení přizpůsobili stupeň sušení, toto nastavení zůstane uloženo i po vypnutí spotřebiče.</p>
odložený start	0.5 - 24	<p>Pomocí odloženého startu můžete před spuštěním programu stanovit, kdy má program skončit. Doba skončení programu můžete posunout maximálně o 24 hodin.</p> <ol style="list-style-type: none"> Nastavte program. Zobrazí se doba trvání nastaveného programu, např. 00:45 (hodiny:minute). Stiskněte odložený start. Upozornění: Pomocí výběrových tlačítek + a - můžete přizpůsobit hodnoty nastavení. Stiskněte start/pauza. odložený start je aktivovaný. Před spuštěním programu se na displeji zobrazí zvolená doba skončení, např. 08:45 a začne se odpočítávat až do spuštění sušícího programu. Potom se zobrazí doba trvání programu. <p>Upozornění: Doba trvání programu je zahrnutá v odloženém startu.</p>

<p>např.  : 40</p>	<p>Dobu sušení u časových programů lze prodloužit v krocích po 10 minutách maximálně na 3 hodiny a 30 minut. Upozornění: Pomocí výběrových tlačítek + a — můžete přizpůsobit hodnoty nastavení.</p>
<p> 60min ochrana před zmačkáním 60 min</p> <p> 120min ochrana před zmačkáním 120 min</p>	<p> Aby nedošlo k pomačkání, pohybuje buben v pravidelných intervalech po sušení prádlem. Ochranu před zmačkáním můžete aktivovat na 60 minut (pomocí  60min ochrana před zmačkáním) nebo na 120 minut (pomocí  120min ochrana před zmačkáním) nebo deaktivovat.</p>
<p> šetrné sušení</p>	<p>Snížená teplota pro choulostivé textilie, např. polyakryl nebo elastan, může se prodloužit doba sušení.</p>
<p> oblíbený program</p>	<p>Pomocí  oblíbený program můžete uložit a aktivovat program s individuálním nastavením.</p> <p>Uložení nebo přepsání oblíbeného programu:</p> <ol style="list-style-type: none"> 1. Nastavte požadovaný program. Na displeji se zobrazí nastavení programu. 2. V případě potřeby nastavení programu změňte. 3. Držte 3 sekundy stisknuté  oblíbený program. <p>Oblíbený program s individuálním nastavením je uložený.</p> <p>Upozornění: Zvolená nastavení zůstanou uložena i po vypnutí spotřebiče.</p> <p>Aktivace oblíbeného programu:</p> <ol style="list-style-type: none"> 1. Pro zapnutí spotřebiče stiskněte . 2. Stiskněte  oblíbený program. <p>Oblíbený program s individuálním nastavením je aktivovaný.</p>



Prádlo

Příprava prádla

Varování

Nebezpečí exploze/požáru!

Některé předměty se mohou při sušení vznítit, nebo dokonce způsobit požár či explozi spotřebiče.

Z kapes částí prádla odstraňte zapalovače nebo zápalky.

Pozor!

Nebezpečí poškození bubnu a textilií

Pokud v kapsách textilu necháte nějaké předměty, může při provozu dojít k poškození bubnu a textilií. Z kapes textilií odstraňte všechny předměty, jako např. kovové předměty.

Následujícím způsobem připravte prádlo:

- Látkové pásky, vázačky u zástěr atd. zavažte nebo použijte sáček na prání prádla.
- Zapněte zipy, háčky, poutka a knoflíky. Velké kusy prádla, jako např. povlaky, zapněte.
- Velmi malé kusy, např. dětské ponožky, sušte vždy společně s velkými kusy prádla, např. ručníky.
- Pro jednotlivé kusy prádla používejte časový program.
- Úpletové textilie, např. trička, trikotové prádlo, se při prvním sušení často srazí. Použijte šetrný program.
- Prádlo se snadnou údržbou nepřesušujte. Došlo by ke zvýšenému pomačkání prádla.
- Některé prací a ošetrovací prostředky, např. škrob na prádlo nebo aviváž, obsahují částičky, které se mohou usazovat na senzoru vlhkosti. To může ovlivňovat funkci senzoru a tím také výsledek sušení.

Upozornění

- Při praní prádla, které chcete sušit v sušičce dávkujte prací a ošetrovací prostředky podle údajů výrobce.
- Senzor vlhkosti pravidelně čistěte
→ *Strana 34.*

Třídění prádla

Upozornění: Prádlo vkládejte do spotřebiče po jednotlivých kusech. Pro dosažení dobrého výsledku sušení dbejte na to, aby nebylo prádlo zamotané do sebe.

Pozor!

Nebezpečí poškození sušičky nebo textilií

Prádlo, které není vhodné pro sušení v sušičce, se může při sušení poškodit nebo může dojít k poškození spotřebiče. Prádlo před sušením roztrďte podle údajů na visačkách:

- Vhodné pro sušení v sušičce
- Sušení s normální teplotou
- Sušení s nízkou teplotou
- Netušit v sušičce

Při třídění sušeného prádla dodržujte také následující:

- Sušte společně jen prádlo ze stejného druhu tkaniny a se stejnou strukturou, abyste dosáhli stejného výsledku sušení. Pokud společně sušíte slabé, silné nebo vícevrstvé textilie, budou různé suché.
- Řiďte se podle popisu textilu u sušicích programů.
→ "*Přehled programů*" na straně 21

Upozornění: Pokud se vám zdá prádlo po sušení příliš vlhké, můžete pro dosušení zvolit časový program.

Pozor!

Nebezpečí poškození spotřebiče nebo textilií

V sušičce **nesušte** následující textilie:

- Prádlo znečištěné rozpouštědly, voskem nebo tukem.
- Nevyprané prádlo.
- Neprodyšné textilie, např. pogumované prádlo.
- Jemné textilie, např. hedvábí, záclony z umělých vlákních.



Obsluha spotřebiče

Vložení prádla a zapnutí sušičky

Upozornění: Spotřebič musí být odborně nainstalovaný a připojený.
→ *Strana 12*

1. Připravte a roztrďte prádlo.
2. Pro zapnutí spotřebiče stiskněte **Ⓢ**.

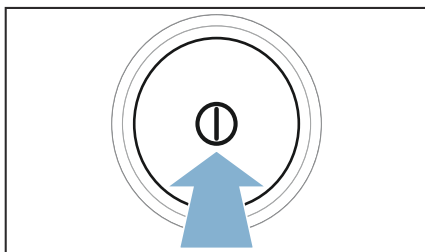

3. Otevřete dvířka. Zkontrolujte, zda je buben úplně prázdný. Příp. ho vyprázdněte.

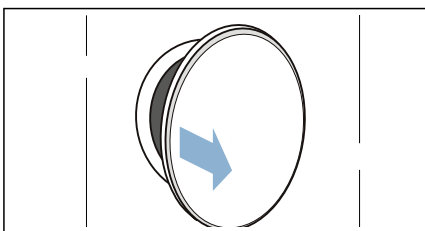

4. Rozložené prádlo vložte do bubnu.

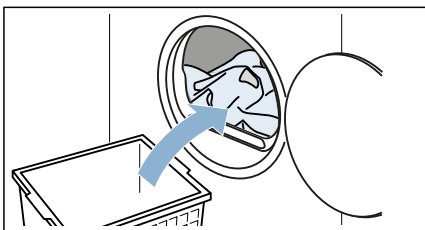

5. Zavřete dvířka.

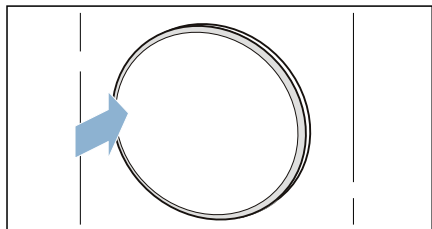
**Pozor!****Nebezpečí poškození spotřebiče nebo textilií.**

Nepřiskřípněte do dvířek prádlo.

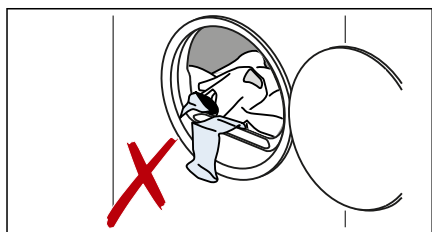

Upozornění: Po otevření, zavření a spuštění programu se v bubnu spotřebiče rozsvítí osvětlení. Vnitřní osvětlení bubnu zhasne automaticky.

Nastavení programu

Upozornění: Pokud jste aktivovali dětskou pojistku, musíte ji nejprve deaktivovat, teprve potom můžete nastavit program. → *Strana 31*

1. Nastavte požadovaný program.

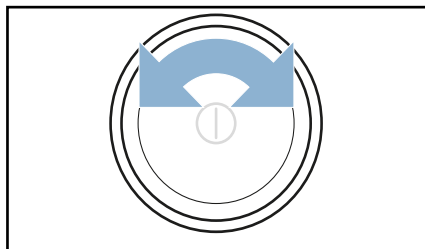

Na displeji se zobrazí nastavení programu.

2. V případě potřeby nastavení programu změňte.

→ "Nastavení programu" na straně 23

Spuštění programu

Stiskněte  start/pauza.

Upozornění: Pokud chcete program zabezpečit proti neúmyslné změně nastavení, aktivujte dětskou pojistku. → *Strana 31*

Průběh programu

Stav programu se zobrazí na displeji.

Upozornění: Po zvolení programu se zobrazí předpokládaná doba sušení při maximálním naplnění. Při sušení zjišťuje senzor vlhkosti zbývající vlhkost prádla. V závislosti na vlhkosti se během provozu automaticky přizpůsobuje doba trvání programu a ukazatel zbývající doby (kromě časových programů).

Změna programu nebo přidání prádla

Během sušení můžete kdykoli vyjmout nebo přidat prádlo a změnit nebo přizpůsobit program.

1. Pro pozastavení otevřete dvířka nebo stiskněte  start/pauza.

Upozornění: Když je aktivní CoolDown, buben se dál otáčí i v pozastaveném stavu. CoolDown můžete kdykoli přerušit otevřením dvířek.

2. Přidejte nebo vyjměte prádlo.
3. Pokud si to přejete, zvolte jiný program nebo jiné nastavení programu. → "Přehled programů" na straně 21
→ "Nastavení programu" na straně 23

Upozornění: Během procesu CoolDown neměňte program.

4. Zavřete dvířka.
5. Stiskněte  start/pauza.

Upozornění: Doba trvání programu na displeji se aktualizuje podle množství a zbývající vlhkosti prádla. Zobrazené hodnoty se mohou po změně programu nebo množství prádla změnit.

Přerušení programu

Program lze kdykoli přerušit otevřením dvířek nebo stisknutím  start/pauza.

Pozor!

Nebezpečí požáru. Prádlo se může vznítit.

Pokud program zastavíte, musíte všechno prádlo vyndat a rozprostřít tak, aby mohlo vychladnout.

Konec programu

Na displeji se zobrazí *End*.

Vyjmutí prádla a vypnutí sušičky

1. Vyjměte prádlo.

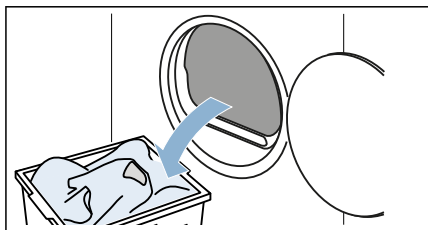

2. Pro vypnutí spotřebiče stiskněte .

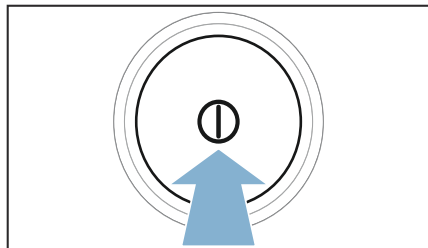

Vyprázdnění zásobníku na kondenzovanou vodu

Upozornění: Po každém sušení vyprázdněte zásobník na kondenzovanou vodu, jinak by mohlo dojít k přerušení dalšího sušicího programu, protože by zásobník na kondenzovanou vodu mohla být plná.

1. Vodorovně vytáhněte zásobník na kondenzovanou vodu.

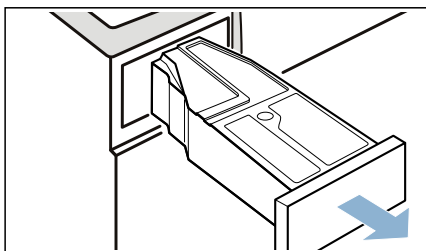

2. Vylijte kondenzovanou vodu.

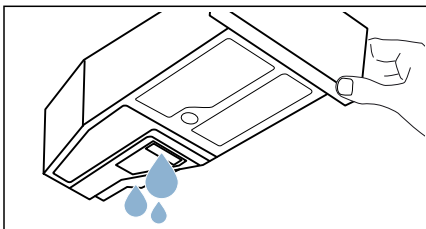

Pozor!

Nebezpečí poškození zdraví a věcných škod

Kondenzovaná voda není pitná a může být znečištěná vlákny. Znečištěná kondenzovaná voda může způsobit poškození zdraví a věcné škody. Nepijte ji ani ji nepoužívejte žádným jiným způsobem.

3. Zasuňte zásobník na kondenzovanou vodu znovu do spotřebiče tak, až citelně zaskočí.

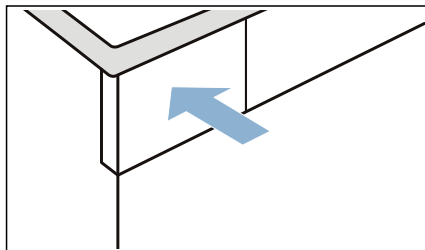

Upozornění: Filtr v zásobníku na kondenzovanou vodu filtruje kondenzovanou vodu, která se používá pro automatické čištění spotřebiče. Filtr se čistí vyprázdněním kondenzované vody. Přesto filtr pravidelně kontrolujte, zda v něm nejsou usazené nečistoty, a případně je odstraňte.

→ "Čištění filtru v zásobníku na kondenzovanou vodu" na straně 35

Odstranění vláken

Upozornění: Vlákna a vlasy z prádla se při sušení zachytávají ve filtru na vlákna. Ucpaný nebo znečištěný filtr na vlákna omezuje proudění vzduchu a spotřebič nemůže dosáhnout plného výkonu. Znečištěné filtry na vlákna zvyšují spotřebu proudu a prodlužují dobu sušení.

Po každém sušení vyčistěte filtr na vlákna:

1. Otevřete dvířka a odstraňte z nich všechna vlákna.
2. Vytáhněte dvoudílný filtr na vlákna.

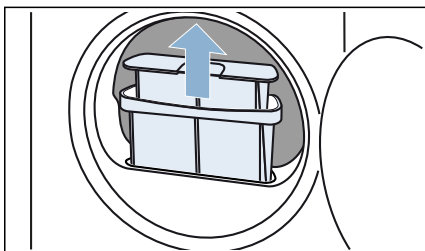

3. Odstraňte vlákna z prohlubně filtru na vlákna. Dbejte na to, aby žádná vlákna nespadla do otevřeného otvoru.

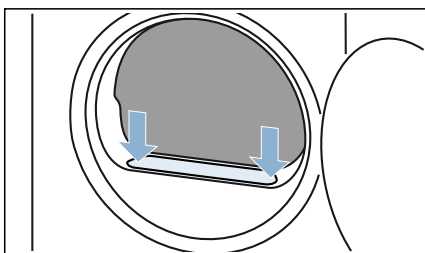

4. Vytáhněte ze sebe dvě části filtru na vlákna.

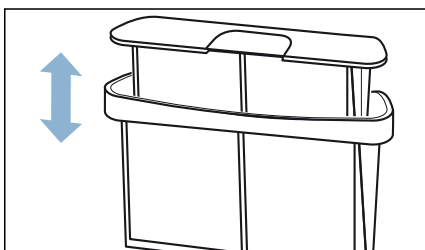

5. Oba filtry rozevřete.

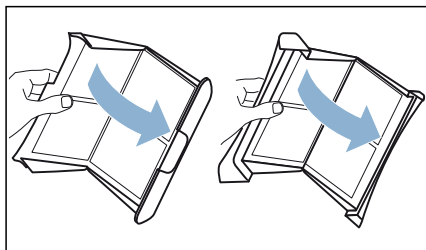

6. Odstraňte vlákna z obou filtrů.

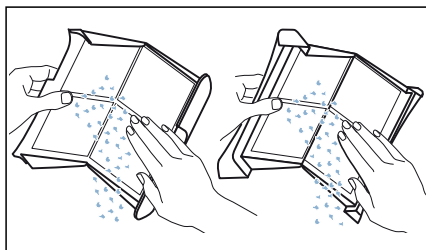

7. Pod tekoucí teplou vodou vypláchněte vlákna.

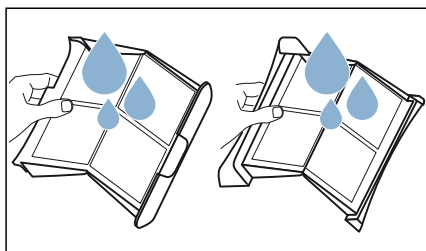

8. Filtry na vlákna osušte, přiklopte a nasadte je zpět.

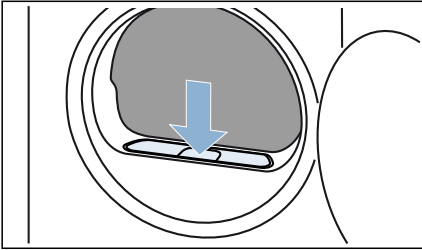

Pozor!

Věcné škody / poškození spotřebiče

Používáte-li spotřebič bez vzduchového filtru (např. filtru na vlákna, zásobníku na prach, v závislosti na konkrétním spotřebiči), nebo je-li vzduchový filtr neúplný či vadný, může dojít k poškození spotřebiče. Nepoužívejte spotřebič bez vzduchového filtru nebo s vadným či neúplným filtrem.



Nastavení spotřebiče

Spotřebič můžete přímo aktivovat/deaktivovat nebo nastavení přizpůsobte pomocí symbolu ⚙️.

Dětská pojistka

Aktivací dětské pojistky zabráníte neúmyslné manipulaci ovládacího panelu.

Aktivace/deaktivace dětské pojistky:

- Držte 3 sekundy stisknutou **dětskou pojistku** ⚙️.

Upozornění: Dětská pojistka zůstává aktivní i po vypnutí spotřebiče. Abyste mohli po zapnutí manipulovat s ovládacím panelem, musíte deaktivovat dětskou pojistku.

Tiché sušení

Při aktivaci ⚙️ tiché sušení budete spotřebič používat bez signálů ovládaní a upozorňujících signálů.

Aktivace/deaktivace tichého sušení:

- Stiskněte ⚙️ tiché sušení.

Signály ovládaní a upozorňující signály spotřebiče jsou aktivované/deaktivované.

Přizpůsobení nastavení spotřebiče

Následující nastavení spotřebiče můžete přizpůsobit pomocí symbolu ⚙️.

- Hlasitost signalizace ovládaní
- Jas displeje
- Hlasitost upozorňujících signálů (např. na konci programu)

cz Nastavení spotřebiče

Nastavení **přizpůsobte následovně:**

1. Pro zapnutí spotřebiče stiskněte .

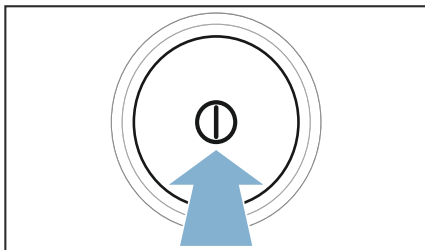

2. Držte 3 sekundy stisknuté  tiché sušení.

Na displeji se zobrazí .

Nyní můžete přizpůsobit nastavení spotřebiče.

Přizpůsobení hlasitosti signalizace ovládání

1. Nastavte program do polohy 2.

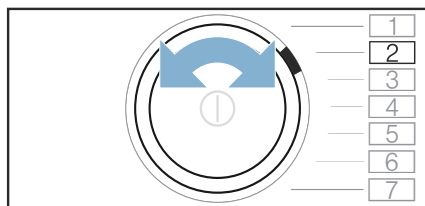

Na displeji se zobrazí  a aktuální hodnota nastavení.

2. Stiskněte + tolikrát, dokud se na displeji nezobrazí požadovaná hodnota nastavení.



Hodnoty nastavení:

- 0 vypnutý
- 1 nízký
- 2 střední
- 3 vysoký
- 4 velmi vysoký

3. Přizpůsobte další nastavení spotřebiče nebo nastavení uložte a ukončete.

Přizpůsobení jasu displeje

1. Nastavte program do polohy 3.

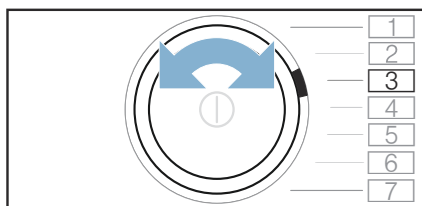

Na displeji se zobrazí  a aktuální hodnota nastavení.

2. Stiskněte + tolikrát, dokud se na displeji nezobrazí požadovaná hodnota nastavení.



Hodnoty nastavení:

- 1 nízký
- 2 střední
- 3 vysoký
- 4 velmi vysoký

3. Přizpůsobte další nastavení spotřebiče nebo nastavení uložte a ukončete.

Přizpůsobení hlasitosti signalizace

1. Nastavte program do polohy 1.

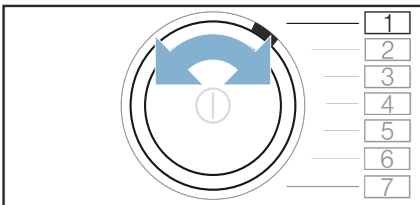

Na displeji se zobrazí **B** a aktuální hodnota nastavení.

2. Stiskněte + tolikrát, dokud se na displeji nezobrazí požadovaná hodnota nastavení.

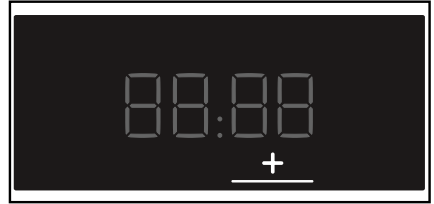

Hodnoty nastavení:

- 0 vypnutý
- 1 nízký
- 2 střední
- 3 vysoký
- 4 velmi vysoký

3. Přizpůsobte další nastavení spotřebiče nebo nastavení uložte a ukončete.

Uložení nastavení spotřebiče a ukončení

Nastavení spotřebiče uložte a ukončete následovně:

- Stiskněte **⌘** tiché sušení nebo:
- Počkejte 10 sekund nebo:
- Stiskněte **⏻** pro vypnutí spotřebiče.

Upozornění: Zvolená nastavení zůstanou uložena i po vypnutí spotřebiče.



Čištění a údržba

Čištění spotřebiče

⚠ Varování **Nebezpečí smrti!**

Spotřebič je poháněn elektrinou. Hrozí úraz elektrickým proudem při dotyku součástí pod napětím. Proto dodržujte tato opatření:

- Vypněte spotřebič. Odpojte spotřebič od napájení (vytáhněte zástrčku).
- Nikdy se nedotýkejte zástrčky mokřkýma rukama.
- Při vytažování síťové zástrčky ze zásuvky vždy držte samotnou zástrčku a nikdy síťový kabel, jinak může dojít k poškození síťového kabelu.
- Neprovádějte žádné technické úpravy spotřebiče nebo jeho funkcí.
- Opravy a jiné práce na spotřebiči musí provádět pouze zákaznický servis nebo elektrikář. Totéž platí pro výměnu síťového kabelu (v případě potřeby).
- Náhradní síťové kabely lze objednávat u zákaznického servisu.

⚠ Varování **Nebezpečí otravy!**

Čistící prostředky, které obsahují rozpouštědla, mohou uvolňovat jedovaté výpary. Nepoužívejte čistící prostředky, které obsahují rozpouštědla.

⚠ Varování **Nebezpečí úrazu elektrickým proudem / věcných škod / poškození spotřebiče!**

Pronikne-li do spotřebiče voda, může dojít ke zkratu. Pro čištění spotřebiče nepoužívejte tlakový nebo parní čistič, hadici ani stříkací pistoli.

Pozor! **Věcné škody / poškození spotřebiče**

Čistící prostředky a přípravky pro předběžnou přípravu prádla (např. odstraňovač skvrn, spreje pro předepírání) mohou způsobit poškození, pokud se dostanou do styku s povrchem spotřebiče. Proto přijměte tato opatření:

- Nedovolte těmto přípravkům vejít do styku s plochami spotřebiče.
- Spotřebič čistěte pouze vodou a měkkým, vlhkým hadrem.
- Jakékoli čistící prostředky, spreje nebo zbytky jiných látek okamžitě odstraňte.

Čištění senzoru vlhkosti

Upozornění: Senzor vlhkosti měří stupeň vlhkosti prádla. Po dlouhé době používání se mohou usadit jemné zbytky vodního kamene nebo pracích a ošetřovacích prostředků. Tyto usazeniny se musí pravidelně odstraňovat, jinak může být negativně ovlivněn výsledek sušení.

1. Otevřete dvířka.

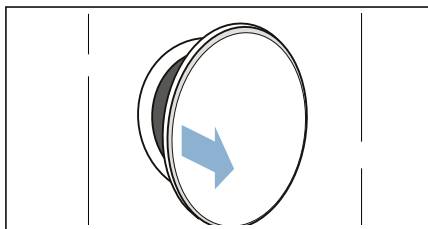

2. Senzor vlhkosti vyčistěte hrubou houbičkou.

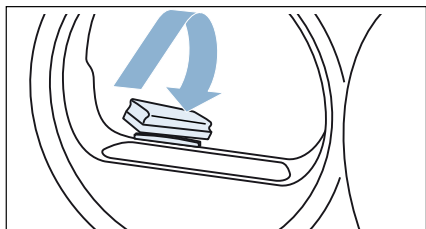

Pozor!
Nebezpečí poškození senzoru vlhkosti.

Senzor vlhkosti je z ušlechtilé oceli. Nečistěte ho abrazivními prostředky a drátěnkou.

Čištění filtru v zásobníku na kondenzovanou vodu

Upozornění: Filtr v zásobníku na kondenzovanou vodu slouží k čištění kondenzované vody, která se používá pro automatické čištění tohoto spotřebiče.

1. Vodorovně vytáhněte zásobník na kondenzovanou vodu.

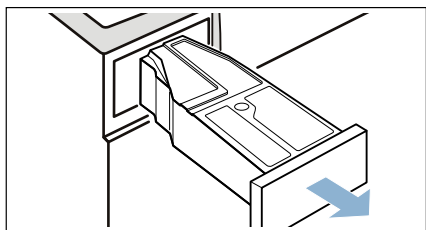

2. Vylijte kondenzovanou vodu.

3. Vyjměte filtr.

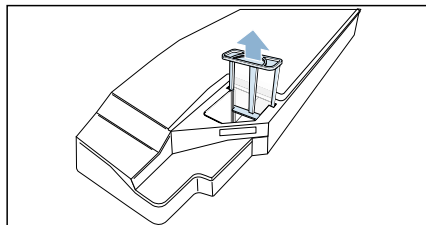

4. Vyčistěte filtr pod tekoucí teplou vodou nebo v myčce nádobí.
5. Filtr nasadte tak, aby citelně zaskočilo.

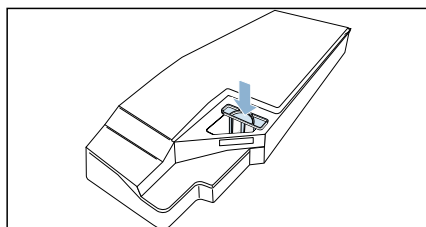

Pozor!

Bez filtru se mohou do spotřebiče dostat nečistoty a poškodit ho.

Spotřebič používejte pouze s nasazeným filtrem.

6. Nasadte zásobník na kondenzovanou vodu tak, až citelně zaskočí.

Čištění spodní části

Spodní část spotřebiče můžete vyčistit, pokud je znečištěná, např. vlákny.

Upozornění: Nechte spotřebič po provozu přibližně 30 minut vychladnout, než začnete s čištěním.

Spodní část vyčistěte následovně:

1. Otevřete krytku pro údržbu tím, že za ni zatáhnete současně na horních stranách.

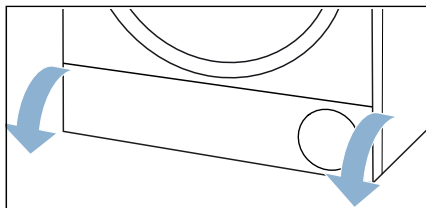

2. Krytku pro údržbu vyčistěte měkkým vlhkým hadrem.

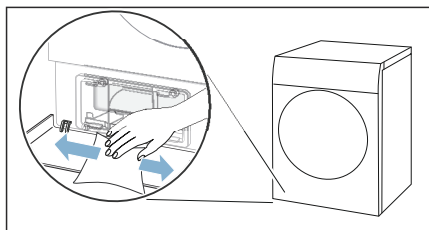

3. Otevřete páčku krytu výměníku tepla.

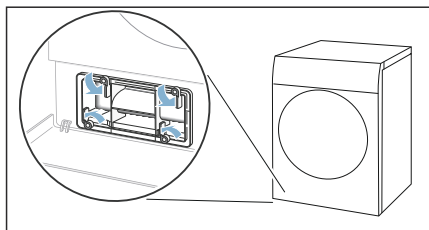

4. Vytáhněte kryt výměníku tepla za držadlo.

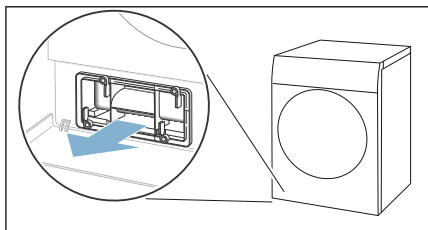

5. Vyčistěte kryt výměníku tepla měkkým kartáčkem.

Upozornění: Dbejte na to, aby na těsnění nezůstaly žádné nečistoty.

6. Vodorovně vytáhněte vložku.

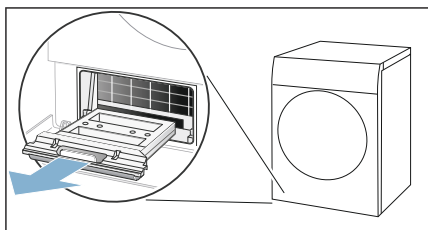

7. Vložku vypláchněte pod tekoucí vodou a nechte ji usušit.

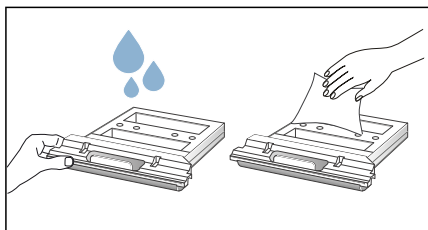

8. Otvor ve spotřebiči vyčistěte měkkým vlhkým hadrem.

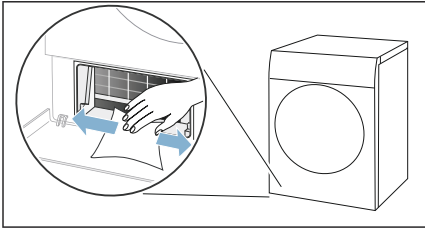

Upozornění

- Dbejte na to, abyste nepoškodili volně přístupný výměník tepla.
- Výměník tepla se nemusí čistit díky samočisticí funkci spotřebiče.

9. Zasuňte vložku vodorovně až nadoraz.

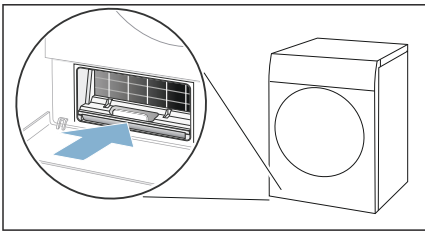

10. Zasuňte kryt výměníku tepla za držadlo.

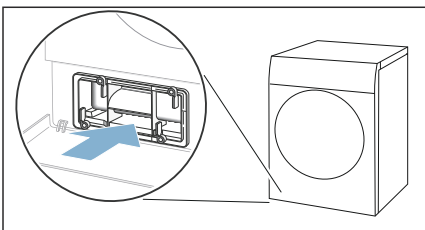

Upozornění: Kryt výměníku tepla lze zasunout pouze tehdy, když se ve spotřebiči nachází vložka.

11. Zajistěte páčku krytu výměníku tepla.

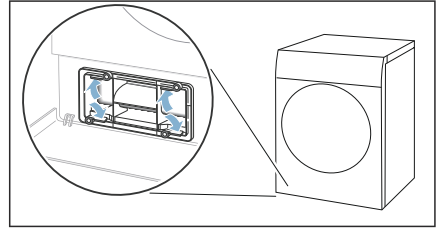

12. Zavřete krytku pro údržbu.

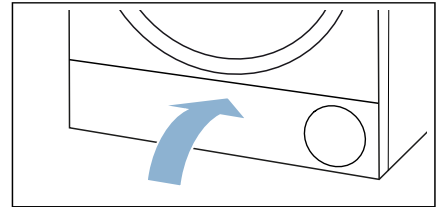

Čištění spodní části spotřebiče je hotové.

Údržba spotřebiče

Spotřebič umožňuje jednoduchou údržbu pro dosažení trvale optimálních výsledků sušení a dále intenzivní údržbu, aby se po delší době nepoužívání zabránilo možné tvorbě zápachu ve spotřebiči. Před provedením údržby spotřebiče se musí provést příprava na tuto údržbu.

Varování

Nebezpečí opaření / věcných škod a poškození spotřebiče!

Vařící nebo horká voda může způsobit těžké popáleniny, věcné škody a poškození spotřebiče, pokud ji rozlijete nebo pokud vytéká.

Na tento spotřebič, jeho součásti a příslušenství nepoužívejte vařící vodu. Zabraňte kontaktu pokožky s horkou vodou nebo vodní párou.

Varování

Nebezpečí otravy / věcných škod!

Kondenzační voda není vhodná pro pití a může být kontaminovaná textilním prachem. Kontaminovaná kondenzační voda může představovat nebezpečí pro zdraví a může způsobit věcné škody. Tuto vodu nepijte ani dále nepoužívejte.

Příprava před údržbou spotřebiče

Příprava spotřebiče pro údržbu

Příprava spotřebiče se musí provést **před** jednoduchou nebo intenzivní údržbou.

Následujícím způsobem připravte spotřebič pro údržbu:

1. Vyjměte prádlo.

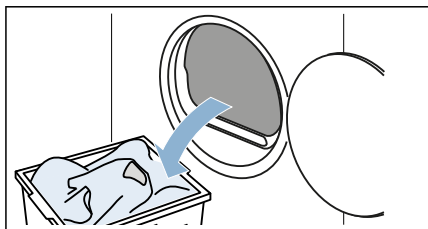

2. Vyčistěte filtr na vlákna → *Strana 29*.
3. Zavřete dvířka.
4. Vodorovně vytáhněte zásobník na kondenzovanou vodu a vylijte ho.

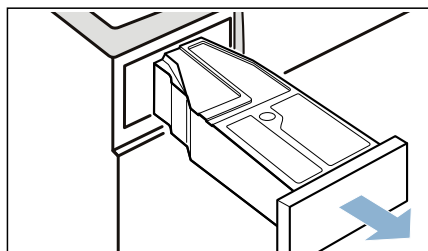

5. Pro zapnutí spotřebiče stiskněte .

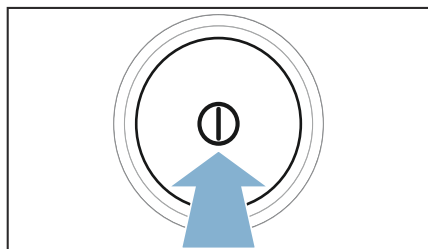

Spotřebič je nyní připravený pro údržbu.

Provedení jednoduché údržby spotřebiče

Pro dosažení trvale optimálních výsledků sušení můžete provést jednoduchou údržbu spotřebiče.

Upozornění: Po určité době používání vám spotřebič automaticky doporučí, abyste provedli jednoduchou údržbu spotřebiče. Na displeji se pak před spuštěním programu a po skončení programu na 5 sekund zobrazí **CR-E**. Toto upozornění se bude zobrazovat stále znovu, dokud neprovedete kompletní jednoduchou údržbu.

Následujícím způsobem proveďte údržbu spotřebiče:

1. Příprava údržby spotřebiče. → *Strana 38*
2. Nastavte program do polohy 1.

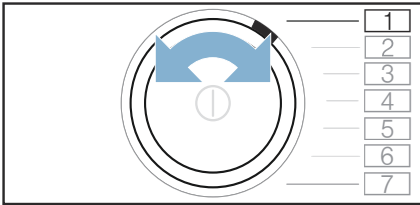

3. Stiskněte a držte stisknuté  suché k žehlení, zároveň:
4. Nastavte program do polohy 4.

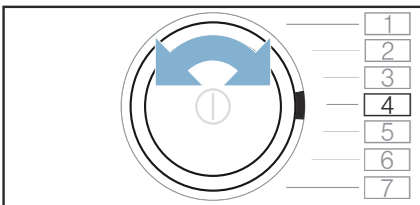

Na displeji se zobrazuje střídavě **CP I** a doba trvání programu.

5. Do zásobníku na kondenzovanou vodu nalijte cca. 1 ½ l horké vody z vodovodu.

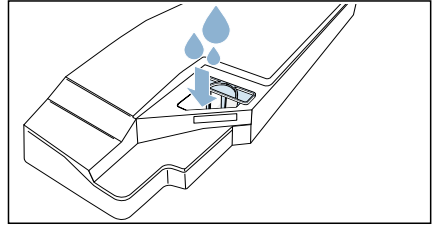

Upozornění: Naplněný zásobník na kondenzovanou vodu držte vždy vodorovně, aby voda nevytekla.

6. Zasuňte zásobník na kondenzovanou vodu tak, až zaskočí.

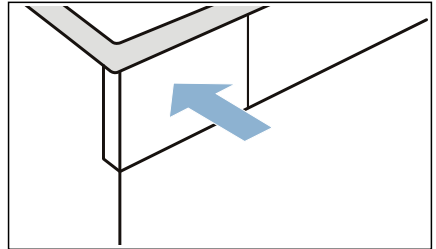

7. Stiskněte  start/pauza. Spustí se údržba spotřebiče a zazní akustický signál. Po skončení údržby spotřebiče se na displeji zobrazí **End** a zazní akustický signál.
8. Vodorovně vytáhněte zásobník na kondenzovanou vodu a vylijte ho.

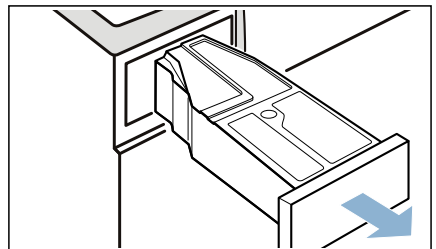

9. Zasuňte zásobník na kondenzovanou vodu tak, až zaskočí.

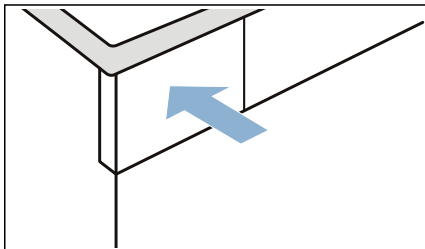

10. Pro vypnutí spotřebiče stiskněte ①.

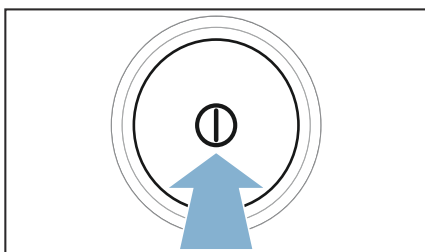

Údržba spotřebiče je dokončená.

Provedení intenzivní údržby spotřebiče

Pokud jste spotřebič nepoužívali déle než měsíc, měli byste provést intenzivní údržbu spotřebiče. Zabráníte tak eventuálnímu zápachu ve spotřebiči.

Upozornění

- Intenzivní údržba spotřebiče trvá přibližně 4 hodiny. Doba trvání se může prodloužit, pokud během programu včas neprovedete potřebné kroky.
- Intenzivní údržba spotřebiče by se po spuštění programu neměla přerušovat.

- Pro intenzivní údržbu spotřebiče budete potřebovat originální ošetřovací prostředek, který si můžete objednat u zákaznického servisu pod číslem náhradního dílu: **00311829**. Kontaktní údaje na zákaznický servis najdete na konci tohoto návodu.

Varování

Nebezpečí poranění / věcných škod / poškození spotřebiče!

Používání náhradních dílů a příslušenství jiných značek je nebezpečné a může způsobit poranění, věcné škody nebo poškození spotřebiče.

Z bezpečnostních důvodů používejte originální náhradní díly a příslušenství.

Pozor!

Věcné škody / poškození spotřebiče

Nalijete-li do spotřebiče špatné množství pracího nebo čistícího prostředku, může dojít k věcným škodám nebo poškození spotřebiče.

Používejte prací prostředky / aviváž / čistící prostředky a změkčovadla v souladu s pokyny výrobce.

Následujícím způsobem proveďte údržbu spotřebiče:

1. Příprava údržby spotřebiče. → *Strana 38*
2. Nastavte program do polohy 1.

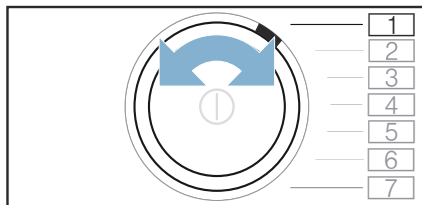

3. Stiskněte a držte stisknuté  suché k žehlení, zároveň:

4. Nastavte program do polohy 4.

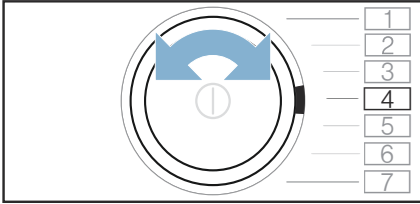

Na displeji se zobrazuje střídavě **CP1** a doba trvání programu.

5. Stiskněte **+**.



Na displeji se zobrazuje střídavě **CP2** a doba trvání programu.

6. Vodorovně vytáhněte zásobník na kondenzovanou vodu a vylijte ho.

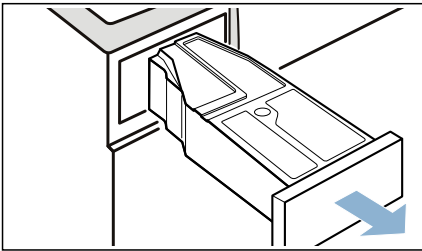

7. Do zásobníku na kondenzovanou vodu nalijte lahev originálního ošetřovacího prostředku a cca 1 ½ l horké vody z vodovodu.

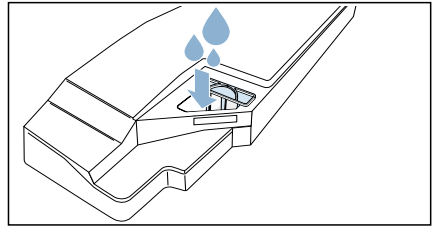

Upozornění: Naplněnou zásobník na kondenzovanou vodu držte vždy vodorovně, aby voda nevytekla.

8. Zasuňte zásobník na kondenzovanou vodu tak, až zaskočí.

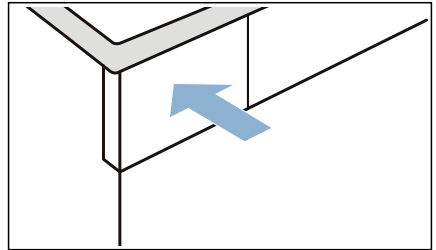

9. Stiskněte **▷|||** start/pauza. Spustí se údržba spotřebiče a zazní akustický signál. Po určité době spotřebič údržbu přeruší a na displeji bliká zbývající doba trvání programu.

10. Vodorovně vytáhněte zásobník na kondenzovanou vodu a vylijte ho.

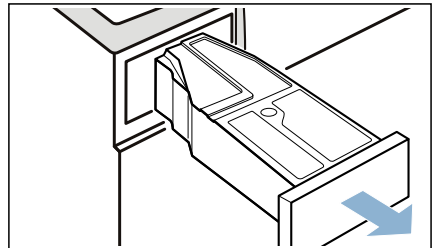

- 11.** Do zásobníku na kondenzovanou vodu nalijte cca 1 ½ l horké vody z vodovodu.

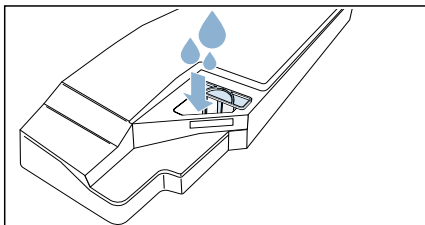

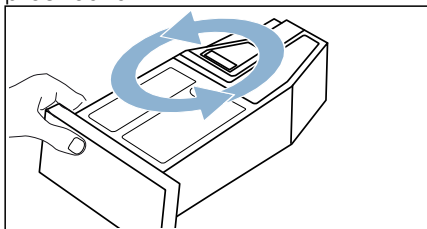

Upozornění: Naplněný zásobník na kondenzovanou vodu držte vždy vodorovně, aby voda nevytekla.

- 12.** Zásobník na kondenzovanou vodu opatrně nakloňte do vodorovné polohy a vyprázdněte ho, aby se vypláchly zbytky originálního ošetrovacího prostředku.

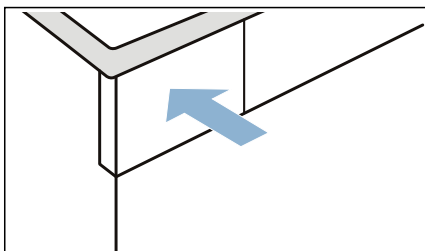

- 13.** Do zásobníku na kondenzovanou vodu znovu nalijte cca 1 ½ l horké vody z vodovodu.
- 14.** Zasuňte zásobník na kondenzovanou vodu tak, až zaskočí.



- 15.** Stiskněte  start/pauza. Údržba spotřebiče bude pokračovat. Po skončení údržby spotřebiče se na displeji zobrazí **End** a zazní akustický signál.

- 16.** Znovu vyprázdněte zásobník na kondenzovanou vodu.
- 17.** Zasuňte zásobník na kondenzovanou vodu tak, až zaskočí.

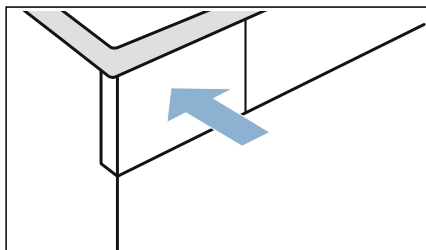

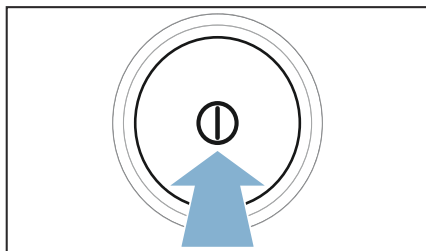

- 18.** Pro vypnutí spotřebiče stiskněte .



Údržba spotřebiče je dokončená.

Co dělat v případě poruchy?

Poruchy	Příčina/odstranění
Spotřebič se nespustí.	Zkontrolujte síťovou zástrčku a pojistky.
Pomačkání.	<ul style="list-style-type: none"> ■ Překročené množství prádla nebo zvolený nesprávný program pro příslušný druh textilu. V tabulce s programy najdete všechny potřebné informace. → <i>Strana 21</i> ■ Prádlo vyjměte z bubny hned po skončení sušení. Když zůstane ležet v bubnu, pomačká se.
Vytéká voda.	<ul style="list-style-type: none"> ■ Spotřebič možná nestojí rovně. Vyrovnajte spotřebič. ■ Zajistěte, aby ve spodní části: <ul style="list-style-type: none"> – byl správně zajištěný kryt výměníku tepla, – těsnění krytu výměníku tepla nebylo znečištěné. → <i>Strana 35</i> ■ Pokud je nainstalovaná volitelná odtoková hadice*, zajistěte, aby byla správně připojená.
Zobrazená doba trvání programu se mění během sušení.	Nejedná se o závadu. Sensor vlhkosti zjišťuje zbývající vlhkost prádla a přizpůsobí dobu trvání programu (kromě časových programů).
Prádlo není úplně suché nebo je ještě příliš vlhké.	<ul style="list-style-type: none"> ■ Horké prádlo se zdá být po skončení programu vlhčí, než ve skutečnosti je. Prádlo rozprostřete a nechte ho vychladnout. ■ Přizpůsobte výsledek sušení nebo zvýšte stupeň sušení. Prodlouží se tím doba sušení při stejné teplotě. ■ Zvolte časový program pro dosušení ještě vlhkého prádla. ■ Zvolte časový program pro menší množství prádla. ■ Nepřekračujte maximální množství prádla pro příslušný program. → <i>Strana 21</i> ■ Vyčistěte sensor vlhkosti v bubnu. Na senzoru může dojít k vytvoření jemné vrstvy vodního kamene nebo zbytků pracích a ošetřovacích prostředků a ovlivnění jeho funkce. → <i>Strana 34</i> ■ Sušení bylo přerušeno kvůli výpadku elektrického proudu, plné nádrže na kondenzovanou vodu nebo překročení maximální doby sušení. <p>Upozornění: Řiďte se také radami pro prádlo → <i>Strana 25</i>.</p>
Program se nespustí.	<p>Zajistěte, aby</p> <ul style="list-style-type: none"> ■ byla zavřená dvířka, ■ bylo deaktivované  3sec (Dětská pojistka, Držte stisknuté 3 s), ■ bylo stisknuté  start/pauza. <p>Upozornění: Pokud je nastavené odložené spuštění programu pomocí  odloženého startu, spustí se program později.</p>

cz Co dělat v případě poruchy?

Příliš dlouhá doba sušení.	<ul style="list-style-type: none">■ Spotřebič může být znečištěný vlákny. To způsobuje delší dobu sušení. Odstraňte vlákna. → <i>Strana 29</i>■ Výměník tepla může být znečištěný vlákny. Provedte jednoduchou údržbu spotřebiče. → <i>Strana 39</i>■ Pokud je větrací mřížka zastavěná nebo není volně přístupná, může se prodloužit doba sušení. Větrací mřížka musí zůstat volná.■ Teplota prostředí nižší než 15 °C a vyšší než 30 °C může prodloužit dobu sušení.■ Nedostatečná cirkulace vzduchu v místnosti může prodloužit dobu sušení. V místnosti dostatečně větrejte.
Zápach ve spotřebiči.	Provedte intenzivní údržbu spotřebiče. → <i>Strana 40</i>
V místnosti stoupá vlhkost.	Dostatečně větrejte.
Při sušení se ozývají neobvyklé zvuky.	Při sušení vznikají zvuky způsobené provozem čerpadla a kompresoru. Nepoukazují na nesprávnou funkci spotřebiče.
Spotřebič je na povrchu studený, i když suší.	Nejedná se o závadu. Spotřebič s tepelným čerpadlem suší efektivně při nízkých teplotách.
Sušicí program se přeruší.	Pokud se sušicí program přeruší kvůli výpadku proudu, spusťte program znovu nebo prádlo vyjměte a rozprostřete.
Zbytková voda v zásobníku na kondenzovanou vodu, ačkoli je ke spotřebiči připojená odtoková hadice*.	Pokud je nainstalovaná volitelná odtoková hadice, zůstává na základě samočisticí funkce spotřebiče v zásobníku na kondenzovanou vodu malé množství zbývající vody.

* V závislosti na vybavení spotřebiče nebo dostupném příslušenství

Upozornění:

Nemůžete-li poruchu spotřebiče odstranit sami zapnutím a vypnutím sušičky, obraťte se na zákaznický servis. → *Strana 49*



Převrava spotřebiče

Varování

Nebezpečí poranění / věcných škod / poškození spotřebiče!

Uchopíte-li spotřebič za vyčnívající části (např. dvířka spotřebiče) při zvedání nebo posouvání, mohou se tyto části ulomit a způsobit poranění. Při posouvání spotřebiče neuchopujte spotřebič za žádné vyčnívající části.

Varování

Nebezpečí zranění!

- Spotřebič je velmi těžký. Jeho zvedání může způsobit poranění. Nezvedejte spotřebič sami.
- Spotřebič má ostré hrany, o které si můžete pořezat ruce. Neuchopujte spotřebič za ostré hrany. Při jeho zvedání používejte ochranné rukavice.

Před přepravou spotřebič připravte následujícím způsobem:

1. Vodorovně vytáhněte zásobník na kondenzovanou vodu a vylijte ho.

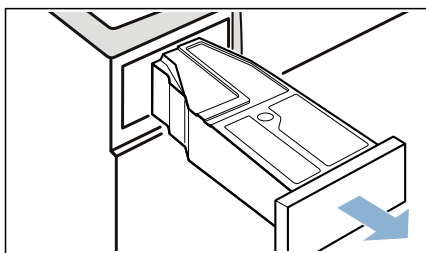

2. Zasuňte zásobník na kondenzovanou vodu znovu do spotřebiče tak, až cítelně zaskočí.

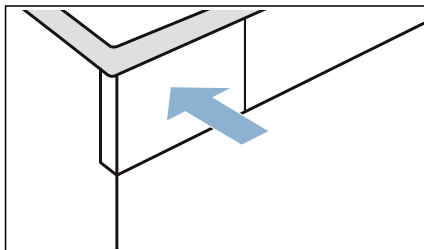

3. Pro zapnutí spotřebiče stiskněte .

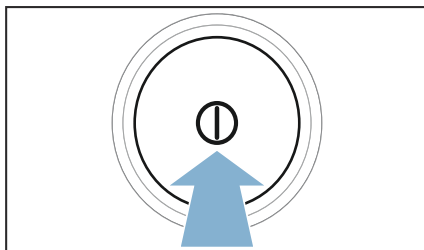

4. Zvolte libovolný program.

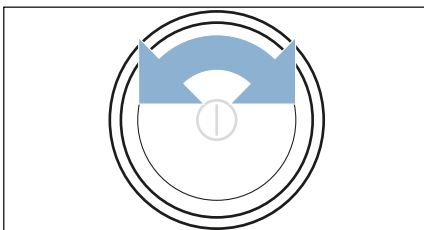

5. Stiskněte  start/pauza.
6. Počkejte 5 minut. Kondenzovaná voda se odčerpá.
7. Znovu vyprázdněte zásobník na kondenzovanou vodu.

8. Vypněte spotřebič.

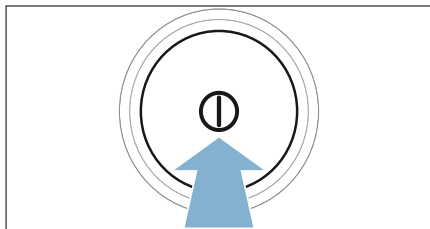

- 9.** Odpojte síťovou zástrčku spotřebiče z elektrické sítě.
Spotřebič je nyní připravený k přepravě.

Pozor!

Nebezpečí věcných škod a poškození spotřebiče

Přes odčerpání se ve spotřebiči neustále nachází trocha zbytkové vody. Zbytková voda může vytéct a způsobit materiální škody. Spotřebič proto přepravujte nastojato.



Údaje o spotřebě

Tabulka s hodnotami spotřeby

Program	Rychlost odstředování, se kterou bylo prádlo vyždímáno (v ot/min)	Doba trvání** (v min)		Spotřeba energie** (v kWh)	
		8 kg	4 kg	8 kg	4 kg
bavlna		8 kg	4 kg	8 kg	4 kg
suché do skříně	1 400	132	87	1,22	0,74
	1 000	148	95	1,44	0,85
	800	164	103	1,66	0,96
suché k žehlení	1 400	97	61	0,87	0,51
	1 000	113	69	1,09	0,62
	800	129	77	1,31	0,73
snadno udržovatelné		3,5 kg		3,5 kg	
suché do skříně	800	57		0,43	
	600	66		0,53	
* Nastavení programu pro testy podle platné normy EN 61121.					
** Hodnoty se mohou lišit od uvedených hodnot v závislosti na druhu textilu, složení sušeného prádla, zbytkové vlhkosti textilu, nastaveného stupně sušení, množství prádla, podmínek prostředí a aktivaci přídatných funkcí.					

Nejefektivnější program pro bavlněné textilie

Následující „standardní program na bavlnu“ (označený) je vhodný pro sušení normálně mokrého bavlněného prádla a nejefektivnější ohledně kombinované spotřeby energie pro sušení mokrého bavlněného prádla.

Standardní programy pro bavlnu podle aktuálního nařízení EU 932/2012			
Program + výsledek sušení	Naplnění (v kg)	Spotřeba energie (v kWh)	Doba trvání programu (v min)
bavlna + suché do skříně	8/4	1,44/0,85	148/95
Nastavení programu pro kontrolu a opatření energetickým štítkem podle směrnice 2010/30/EU.			



Technické údaje

Rozměry:

850 × 600 × 640 mm

(výška × šířka × hloubka)

Hmotnost:

56 kg (v závislosti na modelu)

Síťová přípojka:

Síťové napětí 220 - 240 V, 50 Hz

Jmenovitý proud 10 A

Jmenovitý výkon 800

Maximální množství prádla:

8 kg

Příkon ve vypnutém stavu:

0,10

Příkon v nevypnutém stavu:

0,10

Vnitřní osvětlení bubnu*

Teplota prostředí:

5 - 35 °C



Likvidace



Obal a spotřebič ekologicky zlikvidujte.

Tento spotřebič je označen v souladu s evropskou směrnicí 2012/19/ES o starých elektrických a elektronických zařízeních (waste electrical and electronic equipment – WEEE).

Směrnice platná v zemích EU udává způsob navrácení nebo recyklace zařízení, která už dosloužila.

Pozor!

Nebezpečí požáru / nebezpečí otravy / věcné škody a poškození spotřebiče

Spotřebič obsahuje ekologickou, ale hořlavou chladicí kapalinu R290. Neodborná likvidace může způsobit požár a otravu. Spotřebič odborně zlikvidujte a nepoškozujte potrubí okruhu chladicí kapaliny.

* v závislosti na vybavení spotřebiče



Zákaznický servis

Pokud nemůžete poruchu odstranit sami zapnutím a vypnutím spotřebiče, obraťte se na zákaznický servis. → kontaktní údaje na zákaznický servis najdete na konci tohoto návodu.

Vždy najdeme vhodné řešení, abychom předešli zbytečným návštěvám techniků.

Zákaznickému servisu sdělte prosím číselné označení spotřebiče (E-Nr.) a výrobní číslo (FD) spotřebiče.

E-Nr. _____	FD _____
-------------	----------

E-Nr. Označení spotřebiče
FD Výrobní číslo

Tyto údaje najdete *v závislosti na modelu:

na vnitřní straně dvířek* / na otevřené krytce pro údržbu* a na zadní straně spotřebiče.

Spolehněte se na kompetenci výrobce.

Obraťte se na nás. Tím si zajistíte, že oprava bude provedena vyškolenými servisními techniky a s originálními náhradními díly.



Záruční podmínky

společnosti BSH domácí spotřebiče s.r.o.

1. Záruka

Na tento výrobek je v souladu § 2113 a násl. zákona č. 89/2012 Sb., občanský zákoník, v platném znění, poskytována **záruka za jakost 24 měsíců** (dále jen „záruka“), která běží zpravidla od odevzdání výrobku zákazníkovi. Pokud byla sjednána delší záruka, řídí se tato speciálními pravidly.

Záruka 24 měsíců je poskytována pouze zákazníkovi spotřebiteli a jen na výrobek **k běžnému užívání v domácnosti**. Zákazníkovi podnikateli nebo jiné právnické osobě je poskytnuta 24 měsíční záruka za předpokladu, že se koupě netýká jeho podnikatelské činnosti (např. prádelna, ubytovací služby, restaurační zařízení apod.), způsob užívání je obdobný užívání v domácnosti a výrobek není prokazatelně přetěžován (kumulativně); v ostatních případech je poskytována záruka v délce 6 měsíců. Společnost BSH domácí spotřebiče s.r.o. si vyhrazuje právo omezit plnění záruky nad rámec 6 měsíců v případě, že bude zjevné, že spotřebič není provozován v souladu s výše uvedenými podmínkami.

2. Pořizovací doklad a záruční list

Základním průkazem práv zákazníka je **pořizovací doklad** (paragon, faktura, leasingová smlouva apod.). Pokud byl při prodeji vydán **záruční list**, je tento součástí výrobku s výrobním číslem uvedeným na přední straně tohoto záručního listu. Nedílnou součástí záručního listu je pořizovací doklad. Zákazník si ve vlastním zájmu pořizovací doklad i záruční list pečlivě uschová.

Bezplatný záruční servis je možno poskytnout jen v případě předložení pořizovacího dokladu nebo v případě prodloužené záruky i vyplněného záručního listu a vystaveného certifikátu, pokud byl vydán. Záruční list vyplňuje prodejce a je v zájmu zákazníka zkontrolovat správnost a úplnost uvedených údajů. Záruční list je platný pouze v originálu, na kopie nebude brán zřetel.

3. Uplatnění záruky

Zákazník má v rámci poskytnuté záruky právo na bezplatné, včasné a řádné odstranění reklamované vady výrobku, a to opravou, popřípadě – není-li to vzhledem k povaze (tzn. příčině i projevu) vady neúměrné – právo na výměnu výrobku nebo jeho vadné součásti. Za zákonem stanovených podmínek může být poskytnuta sleva na výrobku anebo může být výrobek vrácen.

Záruční oprava se vztahuje výhradně na vady, které vzniknou průkazně v době platné záruky. Takto vzniklé vady je oprávněn odstranit pouze **autorizovaný servis**. Uplatnit záruku může zákazník u autorizovaného servisu nebo v prodejně, kde byl výrobek zakoupen, a to bez zbytečného odkladu, nejpozději však do konce záruční doby. Zvolí-li zákazník jiný, než nejbližší autorizovaný servis, bude na něm, aby nesl v souvislosti s tím zvýšené náklady.

Autorizovaný servis posoudí oprávněnost reklamace a podle povahy vady výrobku rozhodne o způsobu řešení reklamace.

Seznam autorizovaných servisů je k dispozici na www.bosch-home.com/cz.

Doba, po kterou zákazník nemůže výrobek z důvodu vady používat, se do záruční doby nepočítá. O tuto dobu se záruční doba prodlužuje. Při výměně se **běh záruční doby** neobnovuje. Při opravě nedochází k běhu nové záruční doby týkající se opravené součásti či součástky.

Po provedení záruční opravy je autorizovaný servis povinen vydat zákazníkovi čitelnou kopii opravního listu. **Opravní list** slouží k prokazování práv zákazníka, proto je ve vlastním zájmu zákazníka před podpisem opravního listu zkontrolovat jeho obsah a kopii opravního listu pečlivě uschovat.

Zákazník je povinen poskytnout autorizovanému servisu **součinnost** k ověření existence reklamované vady a k jejímu odstranění (včetně odpovídajícího potřebného vyzkoušení nebo demontáže výrobku).

Při uplatnění reklamace předá zákazník **výrobek čistý** v souladu s hygienickými předpisy nebo obecnými hygienickými zásadami včetně všech jeho součástí a příslušenství, umožňujících takové ověření a odstranění vady. V případě, že výrobek nedodá kompletní a je-li kompletnost výrobku nezbytná k zjištění existence reklamované vady a/nebo k jejímu odstranění, běh lhůty k vyřízení reklamace začíná až dodáním chybějících součástí.

4. Neoprávněnost reklamace

Reklamacie není oprávněná v případech, vznikla-li závada nebo poškození:

- a) prokazatelně nesprávným užíváním výrobku (např. v rozporu s návodem, s pokyny uvedenými na obalu výrobku či v záručním listě, užíváním v rozporu s obecně známými pravidly užívání předmětného výrobku, provozem při nesprávném napájecím napětí, připojování na nedovolené zdroje proudu, užíváním zboží v nevhodných podmínkách – vlhko, prašnost, extrémní tvrdost vody apod.) anebo jiným nesprávným jednáním uživatele (např. neodbornou instalací či zapojením);
- b) prokazatelně nedovolenými zásahy do přístroje (konstrukční nebo jiná úprava, neodborná montáž), živelnou katastrofou nebo mechanickým poškozením výrobku;
- c) nese-li předložený záruční list zjevné známky provedených změn údajů nebo je-li na výrobku odlišné výrobní číslo od toho, jež je uvedeno v záručním listě;
- d) u estetických komponentů, nezajišťujících funkčnost výrobku z důvodu:
 - transportního poškození nebo přemístování (poškrábání, promáčknutí, praskliny, rozbitá skla a police apod.)
 - nefunkčních estetických komponentů jako jsou madla, skla, ovládací spínače apod., které jsou důsledkem běžného opotřebení
 - změny barvy plastových komponentů (jedná se o běžný fyzikální chemický jev po čase používání)
 - vady spotřebních materiálů, u kterých je doba životnosti daná charakterem součástky (žárovky, vodní filtry, vzduchové, prachové filtry, uhlíkové filtry všeho druhu, akumulátory, baterie, apod.)
 - vady příslušenství a volitelné výbavy, způsobené nevhodnou manipulací nebo nepřiměřeným zacházením

Ze záručních oprav jsou vyloučeny případy běžné údržby nebo čištění, instalace, programování, kontroly parametrů výrobku.

5. Náhradní díly

Záruka na samostatně prodané náhradní díly výrobku je poskytována v délce 6 měsíců, a to za předpokladu jeho odborné instalace.

6. Pozáruční servis

V případě placené pozáruční opravy provedené autorizovaným servisem se poskytuje záruka v délce 24 měsíců.

7. Rozšířená záruka nad rámec zákona

U spotřebičů (pračky, myčky) sériově vybavených systémem **Aqua-Stop** (patent BSH) je výrobcem poskytnuta záruka na škody způsobené chybou tohoto systému. Na tyto škody je zákazníkovi spotřebiteli poskytnuta náhrada, a to po celou dobu životnosti spotřebiče. Vyloučena je náhrada škody v případě, kdy nebyl spotřebič zapojen do elektrického obvodu pod proudem.

8. Upozornění pro prodejce

Prodejce je povinen vyplnit správně a úplně záruční list v den prodeje výrobku. Při případné předprodejší reklamaci je třeba předložit řádně vyplněný reklamační protokol a pořizovací doklad (fakturu).

9. Ochrana osobních údajů

Osobní údaje zákazníka kupujícího budou použity výhradně k účelům pro zpracování objednávek a k případnému vyřízení záruky v souladu se zák. č. 101/2000 Sb., o ochraně osobních údajů.

10. Prohlášení o hygienické nezávadnosti výrobků

Všechny výrobky distribuované společností BSH domácí spotřebiče s.r.o. a přicházející do styku s potravinami splňují požadavky o hygienické nezávadnosti dle zákona č.258/2000 Sb., vyhlášky 38/2001 Sb. Toto prohlášení se vztahuje na všechny výrobky přicházející do styku s potravinami uvedené v aktuálním ceníku společnosti BSH domácí spotřebiče s.r.o.

Ujištění dovozce o vydání prohlášení o shodě

Vážený zákazníku,
dle § 13, odst.5 zákona č.22/1997 Sb. Vás ujišťujeme, že na všechny výrobky distribuované společností BSH domácí spotřebiče s.r.o. našim obchodním partnerům bylo vydáno prohlášení o shodě ve smyslu zákona č. 22/1997 Sb a nařízení vlády č. 17/2003 Sb., 616/2006 Sb. a 22/2003 Sb. a příslušných nařízení vlády. Toto ujištění dovozce o vydání prohlášení o shodě se vztahuje na všechny výrobky včetně plynových spotřebičů, které jsou obsaženy v aktuálním ceníku firmy BSH domácí spotřebiče s.r.o.

B/S/H/

Kontakt na servis domácích spotřebičů BOSCH

BSH domácí spotřebiče s.r.o.
Radlická 350
158 00 Praha 5

Příjem oprav
Tel.: +420 251 095 546
Email: **opravy@bshg.com**

Objednávky příslušenství a náhradních dílů
Tel.: +420 251 095 556
Email: **dily@bshg.com**

Zákaznické poradenství
Tel.: +420 251 095 555
Email: **bosch.spotrebice@bshg.com**

Aktuální informace o servisu naleznete na internetových stránkách **www.bosch-home.com/cz**.
Zde máte možnost sjednat opravu pomocí online formuláře.



WTW876WBY

Kondenzačná sušička s tepelným čerpadlom



BOSCH

sk Návod na používanie a inštaláciu

Vaša nová sušička bielizne

Rozhodli ste sa pre sušičku bielizne značky Bosch.

Venujte prosím niekoľko minút vášho času na prečítanie a zoznámenie sa s prednosťami vašej sušičky bielizne.

Na zabezpečenie vysokej kvality značky Bosch bola u každej sušičky bielizne, ktorá opúšťa náš závod, starostlivo preskúšaná jej funkčnosť a bezchybný stav.

Ďalšie informácie k našim výrobkom, príslušenstvu, náhradným dielcom a servisu nájdete na našej internetovej stránke www.bosch-home.com/sk alebo sa obráťte na náš zákaznícky servis.

Ak návod na použitie a inštaláciu opisuje rôzne modely, upozorňuje na príslušných miestach na rozdiely.



Uvedte sušičku bielizne do prevádzky až po prečítaní tohto návodu na použitie a inštaláciu!

Pravidlá zobrazenia

Varovanie!

Táto kombinácia symbolu a signálneho slova upozorňuje na možnú nebezpečnú situáciu. Následkom nerešpektovania varovania môže byť smrť alebo poranenia.

Pozor!

Toto signálne slovo upozorňuje na možnú nebezpečnú situáciu. Následkom nerešpektovania môžu byť materiálne škody a/alebo škody na životnom prostredí.

Upozornenie / tip

Upozornenia týkajúce sa optimálneho používania spotrebiča / užitočné informácie.

1. 2. 3. / a) b) c)

Jednotlivé kroky postupu sa zobrazia označené číslami alebo písmenami.

■ / -

Výpočet (vymenovanie) sa zobrazí označený okienkami alebo odrážkami.

Obsah

 Použitie podľa určenia	4	Zrušenie programu	31
 Bezpečnostné pokyny	4	Koniec programu.	31
Deti / ďalšie osoby / zvieratá	4	Vyberanie bielizne a vypnutie sušičky	31
Inštalácia	6	Vyprázdnenie zásobníka na skondenzovanú vodu	31
Prevádzka	8	Odstránenie vlákien.	32
Čistenie / údržba	11	 Nastavenia spotrebiča	34
 Ochrana životného prostredia . 12		Detská poistka.	34
 Inštalácia a pripojenie	13	Tiché sušenie	34
Rozsah dodávky	13	Prispôsobenie nastavení spotrebiča	34
Inštalácia spotrebiča.	13	 Čistenie a údržba	37
Pripojenie spotrebiča	14	Čistenie spotrebiča	37
Pred prvým použitím.	15	Čistenie senzora vlhkosti	38
Voliteľné doplnkové príslušenstvo. . . 16		Čistenie filtra v zásobníku na skondenzovanú vodu	38
 Najdôležitejšie v skratke	17	Čistenie podlahovej jednotky.	39
 Zoznámenie sa so spotrebičom	18	 Ošetrovanie spotrebiča	41
Sušička	18	Príprava ošetrovania spotrebiča	41
Ovládací panel.	19	Jednoduché ošetrovanie spotrebiča . . 42	
 Displej	19	Vykonanie intenzívneho ošetrovania spotrebiča	43
 Prehľad programov	23	 Čo robiť v prípade poruchy? . . 46	
 Nastavenia programu	25	 Preprava spotrebiča	48
 Bielizeň	28	 Údaje o spotrebe	50
Príprava bielizne	28	Tabuľka hodnôt spotreby	50
Triedenie bielizne	28	Najúčinnjší program na bavlnené textílie	50
 Obsluha spotrebiča	29	 Technické údaje	51
Vloženie bielizne a zapnutie sušičky.	29	 Likvidácia	51
Nastavenie programu	30	 Zákaznícky servis	52
Spustenie programu	30		
Priebeh programu.	30		
Zmena programu alebo doplnenie bielizne	31		



Použitie podľa určenia

- Tento spotrebič je určený len na použitie v domácnosti.
- Neinštalujte ani neprevádzkujte tento spotrebič na miestach, kde by bolo vystavené pôsobeniu mrazu a / alebo vplyvom vonkajšieho prostredia. Ak v spotrebiči zamrzne zvyšková voda, hrozí nebezpečenstvo jeho poškodenia. Zamrznuté hadice môžu praskať / vytvárať trhliny.
- Spotrebič možno používať len na sušenie a osvieženie domácej bielizne, t. j. častí, ktoré boli vyprané vo vode a sú vhodné na sušenie v bubne práčky (pozri štítok na textílii). Používanie spotrebiča na iné účely sa pokladá za použitie mimo určenej oblasti jeho použitia a je zakázané.
- Tento spotrebič je určený na použitie maximálne vo výške 4 000 metrov nad hladinou mora.

Než zapnete spotrebič:

Skontrolujte, či spotrebič nemá viditeľné poškodenie. Nespúšťajte spotrebič, ak je poškodený. V prípade akýchkoľvek problémov sa obráťte na nášho odborného predajcu alebo zákaznicky servis.

Prečítajte si a dodržiavajte prevádzkové a inštalčné pokyny a všetky ďalšie informácie dodané spoločne s týmto spotrebičom.

Uschovajte dokumenty na ďalšie použitie alebo pre ďalšieho majiteľa.



Bezpečnostné pokyny

Nasledovné bezpečnostné pokyny a varovania slúžia na ochranu pred poranením a predchádzajú hmotným škodám vo vašom okolí.

Pri inštalácii, údržbe, čistení a prevádzke spotrebiča je preto dôležité prijať potrebné opatrenia a pokračovať s nevyhnutnou starostlivosťou.

Deti / ďalšie osoby / zvieratá



Varovanie

Nebezpečenstvo usmrtenia!

Deti a ostatné osoby, ktoré nie sú schopné posúdiť riziká spojené s používaním spotrebiča sa môžu poraniť sami alebo sa môžu ocitnúť v život ohrozujúcich situáciách. Preto majte na pamäti nasledovné:

- Spotrebič smú používať deti staršie ako 8 rokov a osoby so zníženou fyzickou, zmyslovou alebo mentálnou schopnosťou alebo osoby s nedostatkom skúseností a znalostí, ak sú pod dohľadom alebo sú poučené o tom, ako spotrebič používať bezpečne a chápu potenciálne riziká spojené s používaním spotrebiča.
- Deti sa so spotrebičom nesmú hrať.

- Nedovoľte deťom čistiť alebo vykonávať údržbu **spotrebiča** bez dozoru.
- Deti do 3 rokov a domáce zvieratá sa nesmú v blízkosti tohto **spotrebiča** zdržiavať.
- Deti alebo osoby, ktoré nie sú schopné posúdiť riziká nenechávajú v blízkosti **spotrebiča** bez dozoru.

Varovanie

Nebezpečenstvo usmrtenia!

Deti sa môžu sami zamknúť vnútri **spotrebiča** a môžu sa ocitnúť v život ohrozujúcej situácii.

- **Spotrebič** neumiestňujte za dverami, pretože by mohli blokovať dvierka **spotrebiča** alebo by mohli brániť ich úplnému otvoreniu.
- Keď **spotrebič** dosiahne koniec svojej životnosti, **predtým** ako znehodnotíte, vytiahnite zástrčku napájacieho kábla zo zásuvky a potom znehodnoťte zámok na dverách **spotrebiča**.

Varovanie

Nebezpečenstvo udusenía!

Ak deťom dovolíte hrať sa balením/plastovou fóliou alebo obalovým materiálom, môžu v ňom uviaznuť alebo si ho môžu nasadiť na hlavu a udusiť sa.

Obaly, fólie a obalový materiál skladujte mimo dosahu detí.

Varovanie

Riziko otravy!

Po požití pracích a ošetrovacích prostriedkov (aviváže) môže dôjsť k otrave. V prípade náhodného prehltnutia vyhľadajte lekársku pomoc. Uchovávejte pracie a ošetrovacie prostriedky (aviváž) mimo dosahu detí.

Varovanie

Podráždenie očí / pokožky!

Kontakt s pracími prostriedkami a avivážou môže spôsobiť podráždenie očí alebo pokožky. Ak pracie prostriedky a aviváž prídu do kontaktu s očami/pokožkou, okamžite ich dôkladne opláchnite vodou. Uchovávejte pracie a ošetrovacie prostriedky (aviváž) mimo dosahu detí.

Inštalácia

Varovanie

Riziko úrazu elektrickým prúdom/požiaru/hmotných škôd/poškodenia spotrebiča!

Ak spotrebič nie je správne nainštalovaný, môže dôjsť k nebezpečnej situácii.

Zabezpečte nasledujúce:

- Sieťové napätie vo vašej elektrickej zásuvke musí zodpovedať menovitému napätiu uvedenému na spotrebiči (identifikačnom štítku). Pripojená záťaž a požadované istenie sú uvedené na identifikačnom štítku.
- Spotrebič musí byť pripojený k striedavému napätiu cez zásuvku s ochranným kontaktom, ktorá bola správne nainštalovaná. Táto zásuvka musí byť vždy voľne prístupná.
- Sieťová zástrčka a zásuvka s ochranným kontaktom musia byť rovnakého typu a uzemňovací systém musí byť správne nainštalovaný.
- Káblová inštalácia musí mať adekvátny prierez.

- Sieťová zástrčka musí byť vždy voľne prístupná. V prípade, že to nie je možné tak, aby sa dodržali príslušné bezpečnostné predpisy, musí sa do elektroinštalácie natrvalo zabudovať vypínač (ON/OFF, 2-polohový) v súlade s elektroinštaláčnymi predpismi.
- Ak používate prúdový chránič, používajte iba chránič nasledovnej značky: . Jedine touto značkou zaistíte že sa splnia všetky platné predpisy.

Varovanie

Riziko úrazu elektrickým prúdom / požiaru / hmotných škôd / poškodenia spotrebiča!

Ak sieťový kábel spotrebiča vymeníte alebo je poškodený, môže dôjsť k úrazu elektrickým prúdom, skratu alebo požiaru v dôsledku prehriatia.

Napájací kábel nesmie byť zlomený, stlačený alebo upravený a nesmie prísť do kontaktu so žiadnym zdrojom tepla.

⚠ Varovanie**Nebezpečenstvo požiaru / hmotnej škody / poškodenia spotrebiča**

Ak použijete predlžovací kábel alebo rozdvojku, môže dôjsť k požiaru v dôsledku prehriatia alebo skratu.

Spotrebič zapojte priamo do uzemnenej zásuvky, ktorá bola nainštalovaná správne.

Nepoužívajte predlžovacie káble, zásuvkové lišty, alebo multifunkčné spojky.

⚠ Varovanie**Riziko úrazu / materiálnej škody / poškodenia spotrebiča!**

- Spotrebič počas prevádzky môže vibrovať alebo pohybovať sa, čo môže spôsobiť poranenie alebo hmotné škody.

Spotrebič umiestňuje na čistý, rovný, pevný povrch, a pomocou vodováhy a nožičky so skrutkou ho vyvážite.

- Nesprávne umiestnenie (položenie na seba) tohto spotrebiča na práčku môže spôsobiť poranenia, hmotné škody a / alebo poškodenie spotrebiča.

Ak má byť tento spotrebič umiestnený na práčke, musí mať táto práčka minimálne rovnakú hĺbku a šírku ako spotrebič a musí byť na mieste zaistená príslušnou spojovacou súpravou.

→ *Strana 16*

Spotrebič MUSÍ byť touto spojovacou súpravou zabezpečený. Stohovanie spotrebiča akýmkoľvek iným spôsobom je zakázané.

- Ak za účelom zdvihnutia alebo premiestnenia spotrebiča uchopíte niektorú z vyčnievajúcich častí spotrebiča (napr. dvierka spotrebiča), tieto časti sa môžu zlomiť a spôsobiť zranenie. Pri premiestňovaní spotrebiča ho nechytajte za prečnievajúce časti.

Varovanie

Riziko poranenia!

- Výrazné poškodenie spotrebiča. Pri jeho zdvíhaní môže dôjsť k zraneniu. Spotrebič nezdvíhajte sami.
- Spotrebič má ostré hrany, o ktoré by ste mohli porezať ruky. Spotrebič neuchopujte za jeho ostré hrany. Pri zdvíhaní noste ochranné rukavice.
- V prípade, že hadice a sieťové káble nie sú správne vedené, môžu predstavovať riziko zakopnutia, čo môže viesť k poraneniam. Hadice a káble vedte a umiestňujte tak, aby nepredstavovali riziko zakopnutia.

Prevádzka

Varovanie

Nebezpečenstvo výbuchu / požiaru!

Bielizeň, ktorá prišla do styku s rozpúšťadlami, olejom, voskom, odstraňovačom vosku, farbou, masnotou alebo odstraňovačom škvŕn sa pri sušení v sušičke môže vznietiť alebo dokonca spôsobiť, že spotrebič exploduje. Preto majte na pamäti nasledovné:

- Pred sušením v sušičke bielizeň dôkladne vypláčajte teplou vodou a čistiacim prostriedkom.

- Ak bielizeň najskôr neoperiete, nekladte ju do tohto spotrebiča.
- Nepoužívajte spotrebič, ak na čistenie bielizne boli použité priemyselné chemikálie.

Varovanie

Nebezpečenstvo výbuchu / požiaru!

- Ak ostali nejaké zvyšky materiálov na textilnom filtri, môžu sa vznietiť v priebehu sušenia alebo dokonca spôsobiť požiar alebo explóziu spotrebiča. Textilný filter čistite pravidelne.
- Niektoré objekty sa môžu počas sušenia vznietiť alebo dokonca spôsobiť, že spotrebič začne horieť alebo exploduje. Z vreciek odevov vyberte všetky zapaľovače alebo zápalky .
- Ak sa vo vzduchu okolo spotrebiča nachádza uhoľný prach alebo múčka, môže dôjsť k explózii. Uistite sa, že keď je spotrebič v prevádzke, je priestor okolo neho udržiavaný v čistote.

⚠ Varovanie**Nebezpečenstvo požiaru / hmotnej škody / poškodenia spotrebiča!**

Spotrebič obsahuje chladivo R290, ktoré je šetrné k životnému prostrediu, ale je horľavé.

S otvoreným ohňom a zápalnými prostriedkami manipulujte v dostatočne veľkej vzdialenosti od spotrebiča.

**⚠ Varovanie****Nebezpečenstvo požiaru / hmotných škôd / poškodenia spotrebiča!**

Ak je program ukončený pred skončením sušiaceho cyklu, nemusí byť bielizeň ochladená dostatočne a môže spôsobiť to, že sa bielizeň zapáli alebo môže dôjsť k hmotným škodám alebo poškodeniu spotrebiča.

- V poslednej časti cyklu sušenia sa bielizeň v bubne neohrieva (chladiaci cyklus). Týmto sa má zabezpečiť to, že bude mať teplotu, pri ktorej nebude poškodená.
- Pred skončením cyklu sušenia spotrebič nevypínajte dovtedy, kým okamžite nevyberiete všetky kusy bielizne z bubna a nerozložíte ich (na rozptýlenie tepla).

⚠ Varovanie**Nebezpečenstvo otravy / hmotnej škody!**

Kondenzovaná voda nie je vhodná na pitie a môže byť kontaminovaná vláknami. Kontaminovaná kondenzovaná voda môže byť nebezpečná pre zdravie a môže spôsobiť materiálne škody.

Nepite ju ani ju opätovne nepoužívajte.

⚠ Varovanie**Riziko otravy!**

Jedovaté výpary môžu pochádzať z čistiacich prostriedkov, ktoré obsahujú rozpúšťadlá, napr. čistiace rozpúšťadlá.

Nepoužívajte čistiace prostriedky, ktoré obsahujú rozpúšťadlá.

⚠ Varovanie**Riziko poranenia!**

- Ak zaťažíte / sadnete si na dvierka spotrebiča keď sú otvorené, spotrebič sa môže prevrátiť, čo môže spôsobiť poranenie. Keď sú dvierka spotrebiča otvorené nezaťažujte / nesadajte si na ne.
- Ak po spotrebiči budete stúpať, môže sa pracovná doska zlomiť, čo môže spôsobiť zranenie. Po spotrebiči nestúpajte.

- Ak budete do bubna zasahovať keď sa ešte otáča, môžete si poraniť ruky. Počkajte, kým sa bubon prestane otáčať.

Pozor!

Hmotná škoda / poškodenie spotrebiča

- V prípade, že množstvo bielizne v spotrebiči prekročí maximálnu zaťažiteľnosť, nemusí byť spotrebič schopný správne fungovať alebo môže dôjsť k hmotným škodám alebo poškodeniu spotrebiča. Neprekráčajte maximálnu kapacitu suchej bielizne. Uistite sa, že dodržiavate maximálnu zaťažiteľnosť stanovenú pre každý program. → *Strana 23*
- Ak prevádzkujete spotrebič bez vzduchového filtra (napr. filtra na vlákna, zásobníka na prach, v závislosti od konkrétneho spotrebiča), alebo ak je vzduchový filter neúplný či chybný, môže dôjsť k poškodeniu spotrebiča. Spotrebič neprevádzkujte bez filtra na vlákna alebo s filtrom, ktorý je chybný.
- Keď je spotrebič v prevádzke, môžu sa do vstupu vzduchu dostať ľahké predmety, ako sú vlasy a vlákna. Zabráňte ich prístupu k spotrebiči.
- Pena a molitan sa môžu počas sušenia v spotrebiči zdeformovať alebo roztaviť. V spotrebiči nesaďte kusy bielizne, ktoré obsahujú penu alebo molitan.
- Ak do spotrebiča nalejete nesprávne množstvo pracieho prostriedku alebo čistiaceho prostriedku, môže dôjsť k hmotným škodám alebo poškodeniu spotrebiča. Umývacie prostriedky / aviváž / čistiace prostriedky a zmäkčovadlá používajte v súlade s pokynmi výrobcu.
- Ak je spotrebič prehreje, nemusí správne fungovať alebo to môže spôsobiť hmotné škody alebo poškodenie spotrebiča. Uistite sa, že prívod vzduchu do spotrebiča nie je nikdy blokován keď je spotrebič v prevádzke, a že priestor okolo spotrebiča je dostatočne ventilovaný.

Čistenie / údržba

Varovanie Nebezpečenstvo usmrtenia!

Spotrebič je napájané elektrinou. Ak prídete do kontaktu s časťami pod napätím, hrozí nebezpečenstvo zásahu elektrickým prúdom. Preto majte na pamäti nasledovné:

- Vypnite spotrebič. Odpojte spotrebič od elektrickej siete (vytiahnite zástrčku).
- Nikdy nemanipulujte s elektrickou zástrčkou mokrými rukami.
- Pri vyťahovaní zástrčky zo zásuvky vždy ťahajte za zástrčku a nie za sieťový kábel, v opačnom prípade môže dôjsť k poškodeniu sieťového kábla.
- V spotrebiči alebo na jeho funkciách nevykonávajte žiadne technické zmeny.
- Opravy a akékoľvek iné práce na spotrebiči môže vykonávať len náš technik zo zákazníckeho servisu alebo elektrikár. To isté platí pre výmenu sieťového kábla (v prípade potreby).
- Náhradný sieťový kábel si môžete objednať v našom zákazníckom servise.

Varovanie Riziko otravy!

Jedovaté výpary môžu pochádzať z čistiacich prostriedkov, ktoré obsahujú rozpúšťadlá, napr. čistiace rozpúšťadlá. Nepoužívajte čistiace prostriedky, ktoré obsahujú rozpúšťadlá.

Varovanie Nebezpečenstvo úrazu elektrickým prúdom / hmotných škôd / poškodenia spotrebiča!

Ak prenikne do spotrebiča vlhkosť, môže dôjsť ku skratu. Na čistenie spotrebiča nepoužívajte tlakový alebo parný čistič, hadicu ani striekaciu pištoľ.

Varovanie Riziko úrazu / materiálnej škody / poškodenia spotrebiča!

Používanie náhradných dielov a príslušenstva od iných výrobcov je nebezpečné a môže spôsobiť poranenia, hmotné škody alebo poškodenie spotrebiča. Z bezpečnostných dôvodov používate len originálne náhradné diely a príslušenstvo.

Pozor! Hmotná škoda / poškodenie spotrebiča

Čistiace prostriedky a prostriedky na predošetrenie bielizne (napr. odstraňovače škvŕn, predpieracie spreje atď.) môžu pri kontakte s povrchmi spotrebiča spôsobiť poškodenie. Preto majte na pamäti nasledovné:

- Dbajte na to, aby tieto prostriedky neprišli do kontaktu s povrchmi spotrebiča.
- Spotrebič čistite len vodou a mäkkou, vlhkou handričkou.
- Ihneď odstráňte všetky pracie prostriedky, postreky alebo iné zvyšky.

Ochrana životného prostredia

- Bielizeň pred sušením odstred'te. Suchšia bielizeň skracuje trvanie programu a znižuje spotrebu energie.
- Dodržiavajte maximálne množstvá bielizne pre daný program.

Upozornenie: Prekročenie maximálneho množstva náplne predĺži trvanie programu a zvýši spotrebu energie.

- Spotrebič prevádzkujte vo vetranej miestnosti a vstup vzduchu na spotrebiči udržiavajte voľný, aby bola zaručená správna výmena vzduchu.
- Pravidelne odstraňujte vlákna zo spotrebiča. Spotrebič znečistený vláknami predlžuje trvanie programu a zvyšuje spotrebu energie.
- Keď spotrebič pred spustením programu alebo po skončení programu dlhší čas neobsluhujete, automaticky sa prepne do energeticky úsporného režimu. Displej a ukazovateľ po niekoľkých minútach zhasnú a  štart/pauza bliká. Energeticky úsporný režim ukončíte tak, že spotrebič budete znova obsluhovať, napr. otvoríte a zatvoríte dvierka.
- Keď spotrebič v energeticky úspornom režime dlhší čas neobsluhujete, automaticky sa vypne.

Inštalácia a pripojenie

Rozsah dodávky

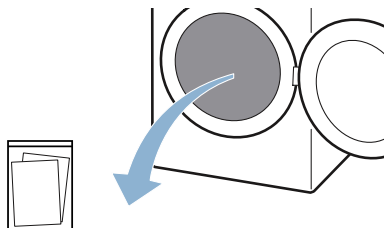

Spríevodné doklady (napr. návod na používanie a inštaláciu)

1. Obalový materiál a ochranný obal kompletne odstráňte zo spotrebiča.
2. Otvorte dverka.
3. Všetko príslušenstvo vyberte z bubna.

Spotrebič teraz môžete nainštalovať a pripojiť.

Pozor!

Vecné škody a poškodenie spotrebiča

Predmety zabudnuté v bubne, ktoré nie sú určené na prevádzku spotrebiča, môžu spôsobiť poškodenie spotrebiča. Odstráňte z bubna tieto predmety a všetko príslušenstvo.

Inštalácia spotrebiča

Varovanie

Nebezpečenstvo usmrtenia!

Deti sa môžu sami zamknúť vnútri spotrebiča a môžu sa ocitnúť v život ohrozujúcej situácii.

- Spotrebič neumiestňujte za dverami, pretože by mohli blokovať dverka spotrebiča alebo by mohli brániť ich úplnému otvoreniu.

- Keď spotrebič dosiahne koniec svojej životnosti, **predtým** ako znehodnotíte, vyťahnite zástrčku napájacieho kábla zo zásuvky a potom znehodnoťte zámok na dverách spotrebiča.

Varovanie

Nebezpečenstvo výbuchu / požiaru!

Ak sa vo vzduchu okolo spotrebiča nachádza uhoľný prach alebo múčka, môže dôjsť k explózií.

Uistite sa, že keď je spotrebič v prevádzke, je priestor okolo neho udržiavaný v čistote.

Varovanie

Nebezpečenstvo požiaru / hmotnej škody / poškodenia spotrebiča!

Spotrebič obsahuje chladivo R290, ktoré je šetrné k životnému prostrediu, ale je horľavé.

S otvoreným ohňom a zápalnými prostriedkami manipulujte v dostatočne veľkej vzdialenosti od spotrebiča.



Varovanie

Riziko úrazu / materiálnej škody / poškodenia spotrebiča!

- Spotrebič počas prevádzky môže vibrovať alebo pohybovať sa, čo môže spôsobiť poranenie alebo hmotné škody.
Spotrebič umiestňuje na čistý, rovný, pevný povrch, a pomocou vodováhy a nožičky so skrutkou ho vyvážite.

- Nesprávne umiestnenie (položenie na seba) tohto spotrebiča na práčku môže spôsobiť poranenia, hmotné škody a / alebo poškodenie spotrebiča.

Ak má byť tento spotrebič umiestnený na práčke, musí mať táto práčka minimálne rovnakú hĺbku a šírku ako spotrebič a musí byť na mieste zaistená príslušnou spojovacou súpravou. → *Strana 16*
Spotrebič MUSÍ byť touto spojovacou súpravou zabezpečený. Stohovanie spotrebiča akýmkoľvek iným spôsobom je zakázané.

- Ak za účelom zdvihnutia alebo premiestnenia spotrebiča uchopíte niektorú z vyčnívajúcich častí spotrebiča (napr. dvierka spotrebiča), tieto časti sa môžu zlomiť a spôsobiť zranenie.

Pri premiestňovaní spotrebiča ho nechytajte za prečnievajúce časti.

Varovanie

Riziko poranenia!

- Výrazné poškodenie spotrebiča. Pri jeho zdvíhaní môže dôjsť k zraneniu. Spotrebič nezdvíhajte sami.
- Spotrebič má ostré hrany, o ktoré by ste mohli porezať ruky. Spotrebič neuchopujte za jeho ostré hrany. Pri zdvíhaní noste ochranné rukavice.

Pozor!

Hmotná škoda / poškodenie spotrebiča

Ak sa spotrebič prehreje, nemusí správne fungovať alebo to môže spôsobiť hmotné škody alebo poškodenie spotrebiča.

Uistite sa, že prívod vzduchu do spotrebiča nie je nikdy blokovaný keď je spotrebič v prevádzke, a že priestor okolo spotrebiča je dostatočne ventilovaný.

Spotrebič nainštalujte nasledovne:

1. Spotrebič postavte na čistú, rovnú a pevnú plochu.
2. Skontrolujte vodováhou, či je spotrebič vyrovnaný.

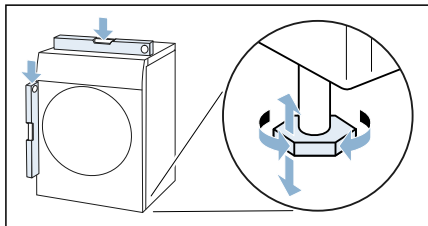

3. V prípade potreby spotrebič znova vyrovnajte otáčaním nožičiek spotrebiča. Spotrebič teraz môžete pripojiť.

Upozornenia

- Všetky štyri nožičky spotrebiča musia stáť pevne na podlahe.
- Ak je spotrebič nesprávne vyrovnaný, môžu vzniknúť zvuky a vibrácie, môže dôjsť k nerovnomernému pohybu bubna alebo vytekaniu zvyškovej vody zo spotrebiča.

Pripojenie spotrebiča

Varovanie

Riziko úrazu elektrickým prúdom/ požiaru/hmotných škôd/poškodenia spotrebiča!

Ak spotrebič nie je správne nainštalovaný, môže dôjsť k nebezpečnej situácii. Zabezpečte nasledujúce:

- Sieťové napätie vo vašej elektrickej zásuvke musí zodpovedať menovitému napätiu uvedenému na spotrebiči (identifikačnom štítku). Pripojená záťaž a požadované istenie sú uvedené na identifikačnom štítku.

- Spotrebič musí byť pripojený k striedavému napätiu cez zásuvku s ochranným kontaktom, ktorá bola správne nainštalovaná. Táto zásuvka musí byť vždy voľne prístupná.
- Sieťová zástrčka a zásuvka s ochranným kontaktom musia byť rovnakého typu a uzemňovací systém musí byť správne nainštalovaný.
- Káblová inštalácia musí mať adekvátny prierez.
- Sieťová zástrčka musí byť vždy voľne prístupná. V prípade, že to nie je možné tak, aby sa dodržali príslušné bezpečnostné predpisy, musí sa do elektroinštalácie natrvalo zabudovať vypínač (ON/OFF, 2-polohový) v súlade s elektroinštaláčnymi predpismi.
- Ak používate prúdový chránič, používajte iba chránič nasledovnej značky: . Jedine touto značkou zaistíte že sa splnia všetky platné predpisy.

Varovanie

Riziko úrazu elektrickým prúdom / požiaru / hmotných škôd / poškodenia spotrebiča!

Ak sieťový kábel spotrebiča vymeníte alebo je poškodený, môže dôjsť k úrazu elektrickým prúdom, skratu alebo požiaru v dôsledku prehriatia. Napájací kábel nesmie byť zlomený, stlačený alebo upravený a nesmie prísť do kontaktu so žiadnym zdrojom tepla.

Varovanie

Nebezpečenstvo požiaru / hmotnej škody / poškodenia spotrebiča!

Ak použijete predlžovací kábel alebo rozdvojku, môže dôjsť k požiaru v dôsledku prehriatia alebo skratu. Spotrebič zapojte priamo do uzemnenej zásuvky, ktorá bola nainštalovaná správne. Nepoužívajte predlžovacie káble, zásuvkové lišty, alebo multifunkčné spojky.

Varovanie

Riziko poranenia!

V prípade, že hadice a sieťové káble nie sú správne vedené, môžu predstavovať riziko zakopnutia, čo môže viesť k poraneniám.

Hadice a káble vedte a umiestňujte tak, aby nepredstavovali riziko zakopnutia.

Spotrebič pripojte nasledovne:

1. Sieťovú zástrčku spotrebiča zasuňte do pripravenej zásuvky.
2. Skontrolujte, či je sieťová zástrčka pevne umiestnená.

Váš spotrebič je teraz pripravený na použitie.

Pozor!

Vecné škody a poškodenie spotrebiča

Spotrebič obsahuje chladicu kapalínu a môže sa poškodiť, keď sa prevádzkuje bezprostredne po preprave.

Pred uvedením do prevádzky nechajte spotrebič dve hodiny stáť.

Upozornenie: V prípade pochybností poverte pripojením spotrebiča kvalifikovaného odborníka.

Pred prvým použitím

Než zapnete spotrebič:

Skontrolujte, či spotrebič nemá viditeľné poškodenie. Nespúšťajte spotrebič, ak je poškodený. V prípade akýchkoľvek problémov sa obráťte na nášho odborného predajcu alebo zákaznícky servis.

Upozornenie: Po odbornej inštalácii a pripojení je spotrebič pripravený na prevádzku. Ďalšie opatrenia nie sú potrebné.

Voliteľné doplnkové príslušenstvo

Voliteľné doplnkové príslušenstvo* si objednáte v zákazníckom servise:

■ **Kôš na vlnu:**

Jednotlivé vlnené textilie, športovú obuv a plyšové hračky sušte alebo osviežujete v koši na vlnu.

– Objednávacie číslo: **WMZ20600**.

■ **Podesta:**

Na lepšie vkladanie a vykladanie bielizne môžete zvýšiť sušičku použitím podesty.

Bielizeň prepravujte pomocou koša na bielizeň integrovaného vo vyťahovacej časti podesty.

– Objednávacie číslo: **WMZ20500**.

■ **Súprava na spojenie práčky a sušičky (stĺpové usporiadanie):**

Sušičku môžete z priestorových dôvodov postaviť na vhodnú práčku s rovnakou hĺbkou a šírkou.

Sušičku upevníte na práčku výlučne pomocou tejto spájacej súpravy.

– Objednávacie číslo s vyťahovacou pracovnou doskou: **WTZ27400**

– Objednávacie číslo bez vyťahovacej pracovnej dosky: **WTZ27410**.

* podľa výbavy spotrebiča

Najdôležitejšie v skratke

1

Pred spustením programu:

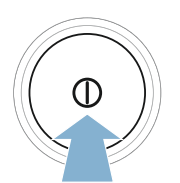
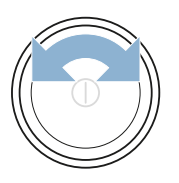





Triedenie bielizne.

Sušičku zapnite.

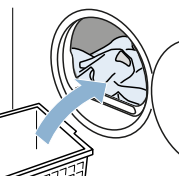
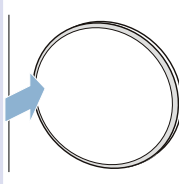
Zvoľte program.

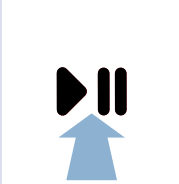
2

Otvorte dverka a vložte bielizeň.

Zatvorte dverka.

V prípade potreby zmeňte nastavenia programu.

Spustíte program.

3

Po skončení programu:

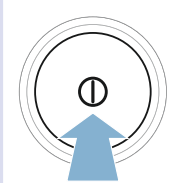
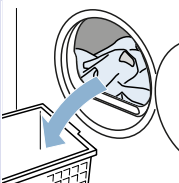
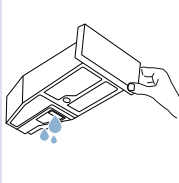
Vypnite sušičku.

Otvorte dverka a vyberte bielizeň.

Vyprázdňte zásobník na skondenzovaný vodu.

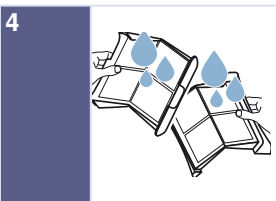

Vycistíte filter na vlákna.

Zoznámenie sa so spotrebičom

Sušička

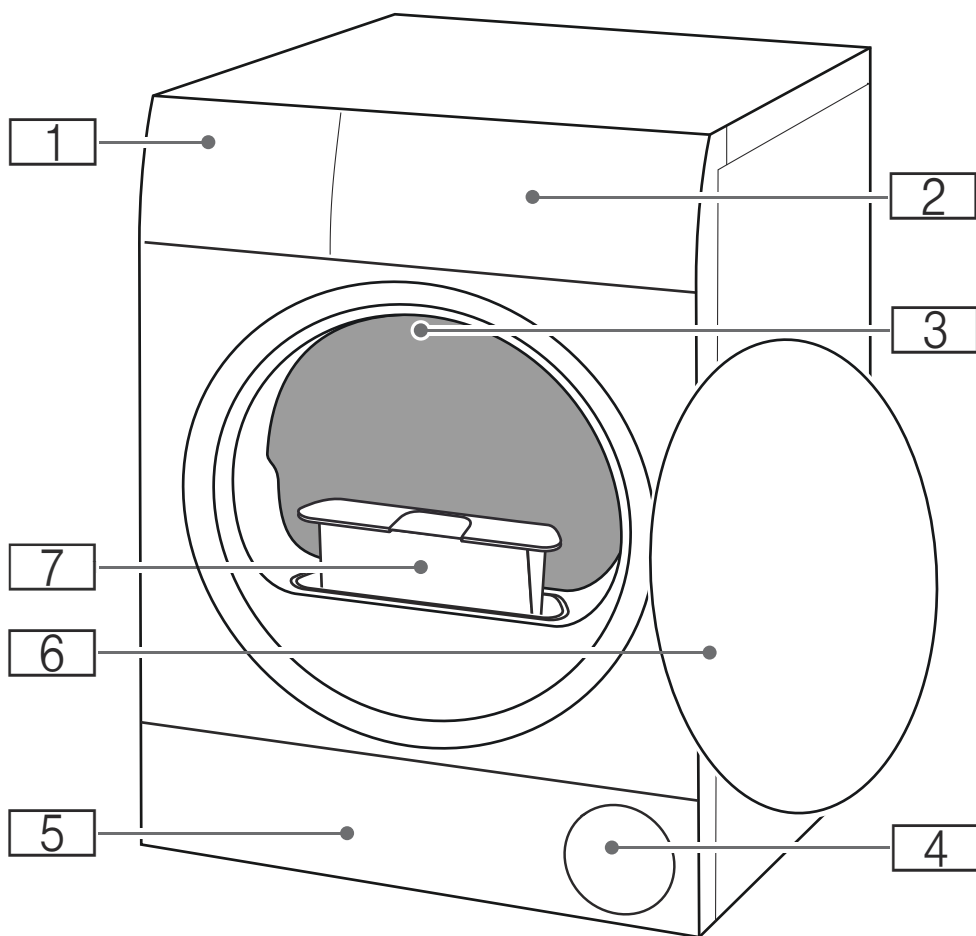

- 1** Zásobník na skondenovaný vodu
- 2** Ovládací panel
- 3** Vnútročné osvetlenie bubna (podľa výbavy spotrebiča)
- 4** Vetracia mriežka
- 5** Krytka pre údržbu spodnej časti
- 6** Dvierka
- 7** Filter na vlákna

Ovládací panel

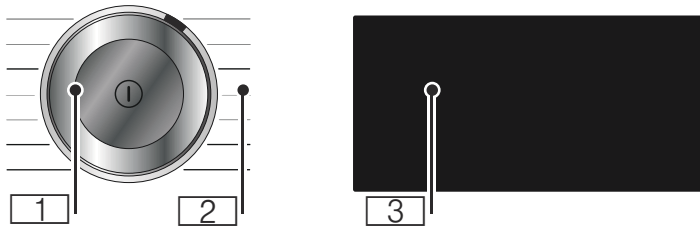

1 volič programov

- Stlačenie: zapnutie/vypnutie spotrebiča
- Otáčanie: nastavenie programu

2 programy: → *Strana 23*

3 displej:

Displej tohto spotrebiča reaguje na dotyk (dotykový displej).

- Obsluha ľahkým stlačením olemovaných tlačidiel
- Zobrazenie nastavení a informácií



Displej

Displej tohto spotrebiča reaguje na dotyk (dotykový displej). Nastavenia aktivujete tým, že ľahko stlačíte olemované tlačidlá citlivé na dotyk. Aktivované nastavenia sú na displeji zvýraznené jasno. Aktivované nastavenia môžete zmeniť alebo deaktivovať tak, že na displeji znova stlačíte príslušné tlačidlá.



















Pozor!

Vecné škody a poškodenie spotrebiča.

Displej sa môže pri násilnom pôsobení poškodiť. Netlačte na displej ostrým predmetom a netlačte naň.



Tlačidlá	Vysvetlenie
+1; +2; +3	Cieľ sušenia: suché do skrine plus s presne nastaviteľným stupňom vysušenia
+1; +2; +3	Cieľ sušenia: suché do skrine s presne nastaviteľným stupňom vysušenia
+1; +2; +3	Cieľ sušenia: suché na žehlenie s presne nastaviteľným stupňom vysušenia
120min	ochrana proti pokrčeniu 120 min
60min	ochrana proti pokrčeniu 60 min
	odložený štart
	šetrné sušenie
	oblúbený program
3sec	detská poistka (stlačte na 3 s) → <i>Strana 34</i>
	tiché sušenie bez signálov ovládania a upozorňujúcich signálov → <i>Strana 34</i>
+ -	tlačidlá vyberu
	štart a pauza
Podrobný opis nastavení programov od → <i>Strana 25</i>	

Indikátor	Opis	Informácie
	Stav programu: sušenie	svieti: ukazovateľ stavu
	<ul style="list-style-type: none">  Výsledok sušenia: suché na žehlenie  Výsledok sušenia: suché do skrine  Výsledok sušenia: suché do skrine plus 	
 -P- End	ochrana proti pokrčeniu pauza Koniec programu	
00:00	Čas trvania programu	Predpokladaný čas trvania programu v hodinách a minútach.
napr.  02.45	Odložený štart programu	Pri prispôbení a aktivovaní odloženého štartu .
	Vyprázdnenie zásobníka na skon-denzovanú vodu → <i>Strana 31</i>	<ul style="list-style-type: none">  Vyprázdnite a vložte zásobník na skon-denzovanú vodu. → <i>Strana 31</i> Potom stlačte  štart/pauza.  Vyčistite filter v zásobníku na skon-denzovanú vodu.  Keď je nainštalovaná voliteľná odtoková hadica*, zaistíte, aby táto hadica: <ul style="list-style-type: none"> - bola správne pripojená. - bola uložená bez zalomení. - nebola blokována alebo upchatá, napr. usade-ninami.  Vykonajte intenzívne ošetrovanie spotrebiča.  Skontrolujte, či sa do podlahovej jednotky nedostali cudzie telesá. Otvorte údržbovú klapku, aby ste odstránili cudzie telesá.
	Filter na vlákna	Odstránenie vlákien → <i>Strana 32</i>
 ---	Automatické oplachovanie výmenníka tepla Ukazovateľ procesu	Výmenník tepla sa čistí automaticky. Zásobník na skon-denzovanú vodu počas ukazovateľa procesu nevyfahujete.
	Jednoduché ošetrovanie spotre-biča	Nejde o chybu. Po istom čase používania odporúča váš spotrebič automaticky jednoduché ošetrovanie spotre-biča. Vykonajte jednoduché ošetrovanie spotrebiča. → <i>Strana 42</i>
	Nastavenia spotrebiča	Prispôbenie nastavení spotrebiča → <i>Strana 34</i>

Hot

CoolDown

Pri sušení môžu vznikaf vysoké teploty. Pri procese CoolDown sa zníži teplota, aby nedošlo k poškodeniu bielizne, ak:

- pozastavíte program,
- prerušíte program,
- vypnete spotrebič prostredníctvom aplikácie.

Proces CoolDown sa spustí až 30 sekúnd po pozastavení, prerušení alebo vypnutí pomocou aplikácie. Spotrebič možno počas procesu CoolDown ďalej ovládať.

Upozornenia

- Bubon sa počas procesu ďalej otáča aj v pozastavenom stave.
- Počas procesu CoolDown nemeňte program.
- Regulácia teploty môže trvať až 10 minút.





















Prehľad programov

Program	Maximálna náplň
Názov programu Krátke objasnenie programu, príp. pre ktoré textilie je vhodný.	maximálna náplň vzťahujúca sa na hmotnosť textílií v suchom stave
bavlna  Odolné textilie, textilie z bavlny alebo ľanu, vhodné na vyváрку.	8 kg
ľahko udržiavateľné Textilie zo syntetických materiálov alebo zmesových tkanín.	3,5 kg
mix Zmiešaná náplň z textílií z bavlny a syntetiky.	3 kg
jemné Chúlostivé textilie, ktoré sa môžu prať, napr. zo saténu, syntetiky alebo zmesových tkanín.	2 kg
vlna krátky Vlna alebo textilie s podielom vlny, ktoré sa môžu prať v práčke.	0,5 kg
Upozornenia <ul style="list-style-type: none"> ■ Textilie budú hebkéjšie, ale nevysušia sa. ■ Po skončení programu vyberte textilie a nechajte ich vyschnúť. 	
čas. program studený Časový program na všetky textilie okrem vlny a hodvábu. Na osvieženie a prevetranie málo nosnej bielizne.	3 kg
Upozornenie: Čas trvania programu môžete prispôbiť. → "Nastavenia programu" na strane 25	
čas. program teplý Časový program pre všetky druhy textílií okrem hodvábu. Hodí sa na predsušenú alebo mierne vlhkú bielizeň a na dosušenie viacvrstvej, hrubej bielizne.	3 kg
Upozornenia <ul style="list-style-type: none"> ■ Vlnu, športovú obuv a plyšové hračky sušte výlučne v koši na vlnu. ■ V časovom programe sa nezistí automaticky zvyšková vlhkosť bielizne. Keď je bielizeň po vysušení ešte príliš vlhká, program zopakujte a v prípade potreby predĺžte čas trvania programu. → "Nastavenia programu" na strane 25	max. náplň pre vlnu/plyšové hračky v koši: 1 naplnenie koša max. náplň koša pri sušení obuvi: 1 pár

košele/blúzky	1,5 kg
Košele/blúzky z bavlny, ľanu, syntetiky alebo zmesových tkanín.	
Upozornenie: Po vysušení bielizne vyžehlite alebo vyveste. Zvyšková vlhkosť sa potom rovnomerne rozdelí.	
prikrývky	2,5 kg
Textílie plnené syntetickými vláknami, vankúše, prešívané prikrývky či denné prikrývky na posteľ.	
Upozornenie: Veľké kusy sušte jednotlivo. Dodržte označenia týkajúce sa ošetrovania textílií.	
perie	1,5 kg
Páperím plnené textílie, vankúše, posteľné prikrývky alebo páperové prikrývky.	
Upozornenie: Veľké kusy sušte jednotlivo.	
šport/fitness	1,5 kg
Rýchloschnúce oblečenie z funkčných vlákien a syntetiky.	
uteráky	6 kg
Odolné uteráky a župany z bavlny.	
super 40°	2 kg
Syntetika a ľahká bavlna.	
alergiaPlus	4 kg
Odolné textílie.	
Upozornenie: Mimoriadne vhodný pri zvýšených nárokoch na hygienu.	

P+ Nastavenia programu

Tlačidlá	Ukazovateľ	Vysvetlenia a upozornenia
Upozornenie: Niektoré tlačidlá a ich funkcie sa nemôžu aktivovať vo všetkých programoch. Aktivované nastavenia sú na displeji zvýraznené jasno. Aktivované nastavenia môžete zmeniť alebo deaktivovať tak, že na displeji znova stlačíte príslušné tlačidlá.		
Výsledok sušenia :		Zvoľte cieľ sušenia, ktorý zodpovedá bielizni, ktorú chcete sušiť.
 suché do skrine plus		Viacvrstvomá hrubá bielizeň, ktorá sa ťažko suší.
 suché do skrine		Normálna jednovrstvomá bielizeň.
 suché na žehlenie		Normálna jednovrstvomá bielizeň, ktorá má byť po sušení vlhká a je určená na žehlenie alebo vyvesenie.
prispôsobiť sušenie	+1 +2 +3	<p>Ak je bielizeň po vysušení pre vás vlhká, pre výsledok sušenia môžete stupeň vysušenia prispôsobiť a zvýšiť v stupňoch +1 až +3. Predĺži to trvanie programu pri nezmenej teplote.</p> <p>Stláčajte cieľ sušenia, napr.  suché na žehlenie, kým sa nezobrazí požadovaný stupeň vysušenia +1, +2, +3.</p> <p>Keď ste pre cieľ sušenia prispôsobili stupeň vysušenia, nastavenie zostane uložené aj po vypnutí spotrebiča.</p>

 odložený štart	 0.5 - 24	<p>Odloženým štartom môžete pred štartom programu určiť, kedy sa má program skončiť. Tým sa oneskorí čas skončenia programu maximálne na 24 hodín:</p> <ol style="list-style-type: none"> 1. Nastavte program. Zobrazí sa čas trvania programu pre nastavený program, napr. 00:45 (hodiny:minúty). 2. Stlačte  odložený štart. Upozornenie: Tlačidlami výberu + a — môžete upraviť hodnoty nastavenia. 3. Stlačte  štart/pauza. odložený štart je aktivovaný. Pred spustením programu sa zvolený čas odloženého štartu napr.  08:45, zobrazí na displeji a odpočítava sa do začiatku spustenia sušiaceho programu. Potom sa zobrazí doba trvania programu. <p>Upozornenie: Trvanie programu je zahrnuté v odloženom štartu.</p>
napr. 0:40		<p>Čas sušenia pre časové programy sa dá predĺžiť max. do 3 hodín a 30 minút v 10-minútových krokoch.</p> <p>Upozornenie: Tlačidlami výberu + a — môžete upraviť hodnoty nastavenia.</p>
 60min ochrana proti pokrčeniu 60 min.  120min ochrana proti pokrčeniu 120 min.		<p>Bubon pohybuje bielizňou po vysušení v pravidelných intervaloch, aby sa zabránilo jej pokrčeniu. Ochranu proti pokrčeniu môžete aktivovať alebo deaktivovať na 60 minút (pomocou  60min ochrana proti pokrčeniu 60 min.) alebo na 120 minút (pomocou  120min ochrana proti pokrčeniu 120 min.).</p>
 šetrné sušenie	<p>Znížená teplota na citlivé textílie, ako napr. polyakryl alebo elastan, môže predĺžiť čas sušenia.</p>	

☆
oblúbený program

Stlačením ☆ oblúbeného programu uložite a aktivujete program s individuálnymi nastaveniami programu.

Uloženie alebo prepísanie oblúbeného programu:

1. Nastavte požadovaný program.
Nastavenia programu sa zobrazia na displeji.
2. V prípade potreby si nastavenia programu prispôbte.
3. Stlačte ☆ oblúbený program na 3 sekundy.

Oblúbený program s individuálnymi nastaveniami je uložený.

Upozornenie: Zvolené nastavenia zostanú uložené aj po vypnutí spotrebiča.

Aktivovanie oblúbeného programu:

1. Spotrebič zapnete stlačením ①.
2. Stlačte ☆ oblúbený program.

Oblúbený program s individuálnymi nastaveniami programu je aktivovaný.



Bielizeň

Príprava bielizne

Varovanie

Nebezpečenstvo výbuchu / požiaru!

Niektoré objekty sa môžu počas sušenia vznietiť alebo dokonca spôsobiť, že spotrebič začne horieť alebo exploduje.

Z vreciek odevov vyberte všetky zapalovače alebo zápalky .

Pozor!

Poškodenie bubna a textílií

Bubon a textílie sa môžu počas prevádzky poškodiť, keď vo vreckách textílií zostanú predmety. Odstráňte všetky predmety, napr. kovové časti, z vreciek textílií.

Bielizeň pripravte takto:

- Látkové opasky, šnúrky na zásterách a pod. zviažte spolu alebo použite vrečko na bielizeň.
- Zatvorte zipsy, háčiky, očka a gombíky. Zapnite gombíky na väčšej bielizni, ako sú napr. obliečky.
- Menšiu bielizeň, napr. detské pančuchy, sušte vždy spoločne s veľkými kusmi bielizne, napr. uterákmi.
- Pre jednotlivé kusy bielizne použite časový program.
- Úpletové textílie, ako sú napríklad tričká, trikotová bielizeň, sa pri prvom sušení často zbehnú. Použite šetrný program.
- Nekrčivú bielizeň nesušte nadmerne. Vedie to k väčšej miere pokrčenia bielizne.

- Niektoré pracie a ošetrovacie prostriedky, napr. škrob na bielizeň alebo aviváž, obsahujú častice, ktoré sa môžu usadzovať na senzore vlhkosti. Toto môže obmedziť funkčnosť senzora, a tým aj nepriaznivo ovplyvniť výsledok sušenia.

Upozornenia

- Pri praní dávajte prací a ošetrovací prostriedok podľa sušenej bielizne a pokynov výrobcu.
- Senzor vlhkosti pravidelne čistite → *Strana 38.*

Triedenie bielizne

Upozornenie: Bielizeň vložte do spotrebiča jednotlivo. Dbajte, aby ste nevložili celý zväzok bielizne, aby sa dosiahol dobrý výsledok sušenia.

Pozor!

Vecné škody na sušičke alebo na textíliách

Bielizeň nevhodná na sušenie v sušičke môže pri sušení poškodiť spotrebič alebo bielizeň. Pred sušením roztriedte bielizeň podľa údajov na etikete so symbolmi ošetrovania:

- Vhodné na sušenie v sušičke
- Sušenie na normálnej teplote
- Sušenie na nízkej teplote
- Nesušiť v sušičke

Pri triedení bielizne na sušenie dodržiavajte nasledovné:

- Sušte preto spoločne len bielizeň rovnakej tkaniny a štruktúry, aby sa dosiahol rovnomerný výsledok sušenia. Pri spoločnom sušení sa tenké, viacvrstvé alebo hrubé textílie vysušia odlišne.

- Riadťte sa opisom textílií programov sušenia.
→ "Prehľad programov"
na strane 23

Upozornenie: Keď je bielizeň po sušení ešte vlhká, na dosušenie zvolte časový program.

Pozor!
Možné vecné škody na spotrebiči alebo textíliách

Nasledujúce textílie **nesušte** v spotrebiči:

- Bielizeň znečistená rozpúšťadlami, voskom alebo tukom.
- Nevyprané bielizeň.
- Nepriedušné textílie, napr. pogumovaná bielizeň.
- Citlivé textílie, napr. hodváb, syntetické záclony.

Obsluha spotrebiča

Vloženie bielizene a zapnutie sušičky

Upozornenie: Spotrebič musí byť nainštalovaný a pripojený odbornou.
→ Strana 13

1. Pripravte a roztriedte bielizeň.
2. Spotrebič zapnete stlačením .

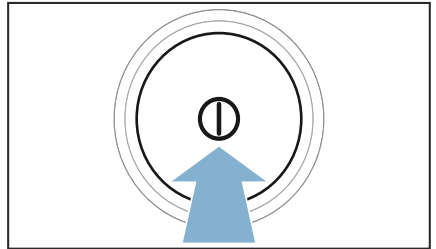

3. Otvorte dverka. Skontrolujte, či je bubon kompletne vyprázdnený. V prípade potreby ho vyprázdnite.

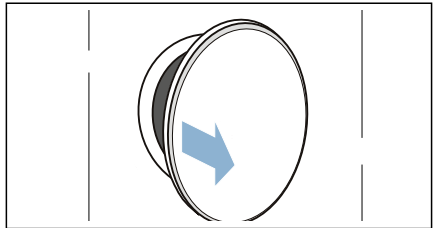

4. Bielizeň vložte rozloženú do bubna.

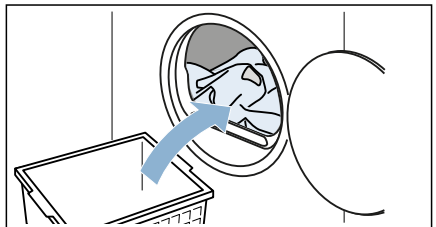

5. Zatvorte dvere.

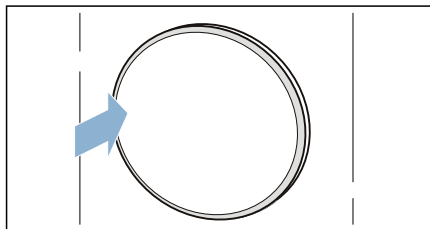

Pozor!

Možné vecné škody na spotrebiči alebo textíliách.

Nezacviknite bielizeň do dvierok.

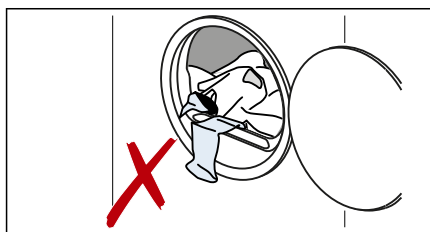

Upozornenie: Bubon spotrebiča sa po otvorení, zatvorení a spustení programu osvetlí. Vnútorne osvetlenie bubna zhasne samočinne.

Nastavenie programu

Upozornenie: Ak ste aktivovali detskú poistku, musíte ju najprv deaktivovať a až potom budete môcť nastaviť program. → *Strana 34*

1. Nastavte požadovaný program.

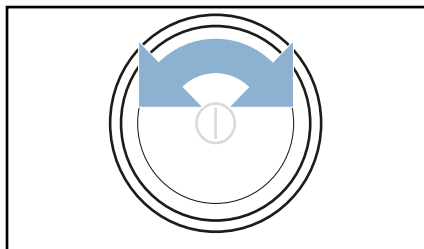

Na displeji sa objavia nastavenia programu.

2. V prípade potreby si nastavenia programu prispôbte.
→ "Nastavenia programu"
na strane 25

Spustenie programu

Stlačte  štart/pauza.

Upozornenie: Keď chcete zaistiť program proti neúmyselnému prestaveniu, aktivujte detskú poistku.
→ *Strana 34*

Priebeh programu

Stav programu je uvedený na displeji.

Upozornenie: Pri voľbe programu sa zobrazí predpokladaný čas sušenia pre maximálnu náplň. Pri sušení určuje senzor vlhkosti zvyškovú vlhkosť v bielizni. Podľa zvyškovej vlhkosti sa trvanie programu a ukazovateľ zostávajúceho času v priebehu prevádzky automaticky prispôbujú (okrem časových programov).

Zmena programu alebo doplnenie bielizne

Počas sušenia môžete kedykoľvek vybrať alebo doplniť bielizeň a zmeniť alebo prispôbiť program.

1. Otvorte dverka alebo stlačte  štart/pauza, čím vyvoláte prerušenie.

Upozornenie: Keď je aktivované CoolDown, bubon sa naďalej otáča aj v stave prerušenia. CoolDown môžete kedykoľvek zrušiť otvorením dveriek.

2. Bielizeň doložte alebo vyberte.
3. Ak si želáte, zvolte iný program alebo iné nastavenie programu. → "Prehľad programov" na strane 23
→ "Nastavenia programu" na strane 25

Upozornenie: Počas CoolDown nemeňte program.

4. Zatvorte dverka.
5. Stlačte  štart/pauza.

Upozornenie: Trvanie programu na displeji sa aktualizuje podľa náplne a zvyškovej vlhkosti bielizne. Zobrazené hodnoty sa môžu po zmene programu alebo náplne zmeniť.

Zrušenie programu

Program sa môže kedykoľvek prerušiť tak, že otvoríte dverka alebo stlačíte  štart/pauza.

Pozor!

Nebezpečenstvo požiaru. Bielizeň sa môže vznietiť.

Ak zrušíte program, musíte všetky kusy bielizne vybrať a rozprestrieť tak, aby z nich mohlo uniknúť teplo.

Koniec programu

Na displeji sa zobrazí *End*.

Vyberanie bielizne a vypnutie sušičky

1. Vyberte bielizeň.

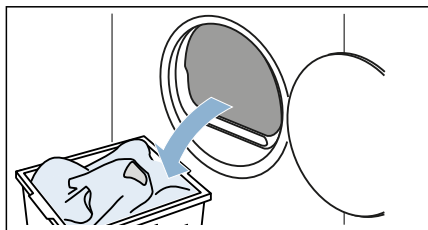

2. Spotrebič vypnete stlačením .

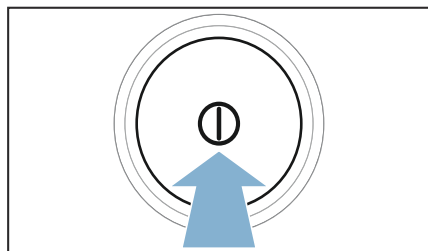

Vyprázdnenie zásobníku na skondenzovanú vodu

Upozornenie: Po každom sušení vyprázdňte zásobník na skondenzovanú vodu, ináč sa ďalší program sušenia môže zrušiť z dôvodu, že je zásobník na skondenzovanú vodu pln.

1. Vytiahnite vodorovne zásobník na skondenzovanú vodu.

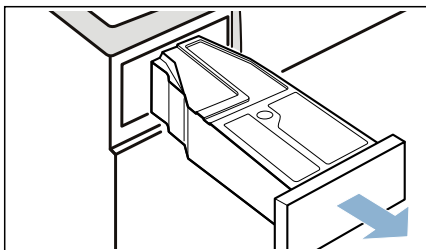

2. Vylejte skondenzovanú vodu.

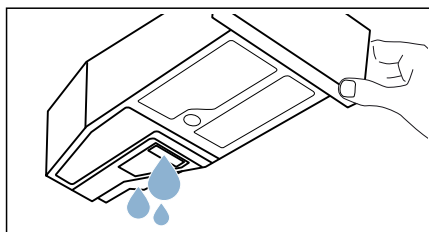

Pozor!

Možné poškodenie zdravia a vecné škody

Skondenzovaná voda nie je pitná a môže byť znečistená vláknami. Znečistená skondenzovaná voda môže poškodiť zdravie a spôsobiť vecné škody. Nepite ju a ani ju ďalej nepoužívajte.

3. Zásobník na skondenzovanú vodu znova zasuňte do spotrebiča tak, aby citeľne zapadol.

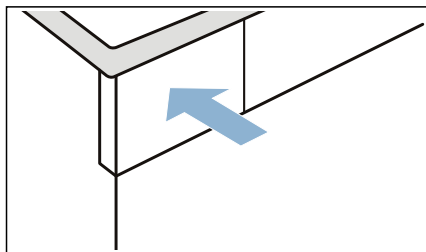

Upozornenie: Filter v zásobníku na skondenzovanú vodu filtruje skondenzovanú vodu, ktorá sa používa na automatické čistenie vášho spotrebiča. Filter sa čistí vyprázdnením skondenzovanej vody. Napriek tomu filter pravidelne kontrolujte, či neobsahuje zostatkové usadeniny a v prípade potreby ich odstráňte. → "Čistenie filtra v zásobníku na skondenzovanú vodu" na strane 38

Odstránenie vlákien

Upozornenie: Pri sušení sa vlákna a vlasy alebo chlpy pochádzajúce z bielizne zachytávajú vo filtru na vlákna. Upchatý alebo znečistený filter na vlákna znižuje prúd vzduchu a spotrebič tak nemôže dosiahnuť svoj plný výkon. Znečistený filter na vlákna zvyšujú spotrebu prúdu a predlžuje čas sušenia.

Vyčistite filter na vlákna po každom sušení:

1. Otvorte dvierka a odstráňte všetky vlákna od dvierok.
2. Vytiahnite dvojdielny filter na vlákna.

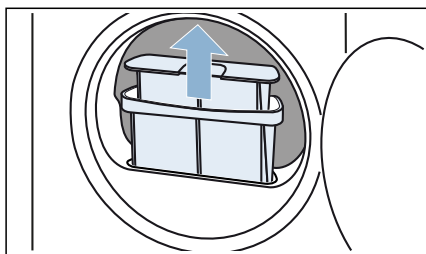

3. Odstráňte vlákna z priehlbiny filtra na vlákna. Dávajte pozor na to, aby do otvorenej šachty nespadli vlákna.

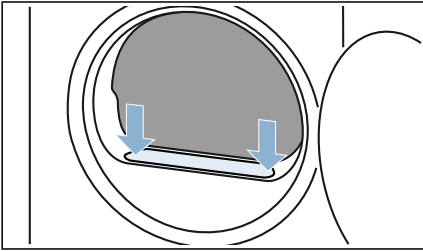

4. Dvojdielny filter na vlákna roziahnite.

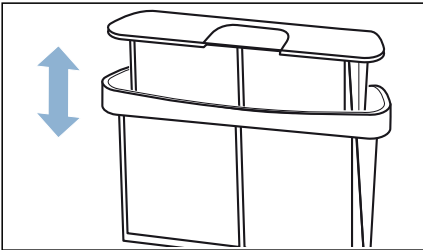

5. Obidva filtre vyklopte.

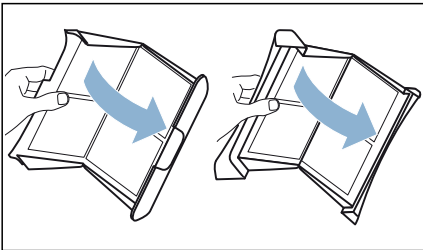

6. Odstráňte všetky vlákna z oboch filtrov.

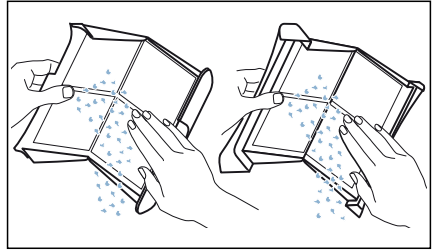

7. Vlákna spláchnite pod teplou tečúcou vodou.

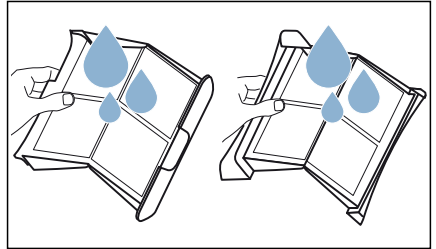

8. Filtre na vlákna osušte, zaklopte a znova vložte.

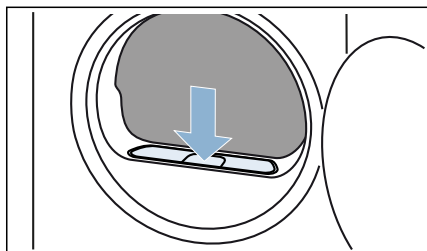

Pozor!

Hmotná škoda / poškodenie spotrebiča

Ak používate spotrebič bez vzduchového filtra (napr. filtra na vlákna, zásobníka na prach, v závislosti od konkrétneho spotrebiča), alebo ak je vzduchový filter neúplný či chybný, môže dôjsť k poškodeniu spotrebiča. Spotrebič nepoužívajte bez filtra na vlákna alebo s filtrom, ktorý je chybný.



Nastavenia spotrebiča

Spotrebič môžete priamo aktivovať/deaktivovať alebo nastavenie prispôbte pomocou symbolu ⚙️.

Detská poistka

Aktiváciou detskej poistky zabránite neúmyselnej manipulácii ovládacieho panela.

Aktivácia/deaktivácia detskej poistky:

- Stlačte na 3 sekundy **detskú poistku** ∞.

Upozornenie: Detská poistka zostane aktivovaná aj po vypnutí spotrebiča. Aby ste mohli po zapnutí manipulovať s ovládacím panelom, musíte deaktivovať detskú poistku.

Tiché sušenie

Aktivovaním 🤫 tiché sušenie budete spotrebič prevádzkovať bez signálov ovládania a upozorňujúcich signálov.

Aktivovanie/deaktivovanie tichého sušenia:

- Stlačte 🤫 tiché sušenie.

Signály ovládania a upozorňujúce signály spotrebiča sú aktivované/deaktivované.

Prispôbenie nastavení spotrebiča

Nasledujúce nastavenia spotrebiča môžete prispôbiť pomocou symbolu ⚙️.

- Hlasitosť signalizácie ovládania
- Jas dotykového displeja
- Hlasitosť oznamovacích signálov (napr. po skončení programu)

Nastavenie  prispôsobíte nasledovne:

1. Spotrebič zapnete stlačením .

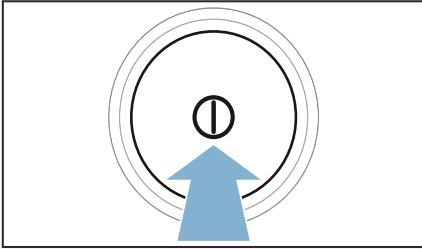

2. Stlačte  tiché sušenie na 3 sekundy.

Symbol  sa zobrazí na displeji.

Teraz môžete prispôbiť nastavenia spotrebiča.

Prispôsobenie hlasitosti signalizácie ovládania

1. Nastavte program na pozíciu 2.

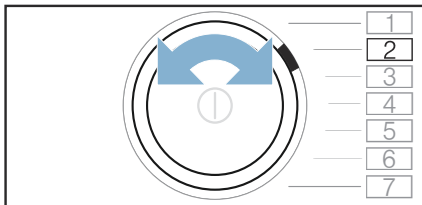

Na displeji sa objaví  a aktuálna nastavená hodnota.

2. Stláčajte +, kým sa na displeji neobjaví požadovaná hodnota nastavenia.

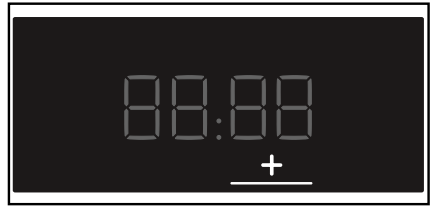
**Hodnoty nastavenia:**

- 0 vyp.
- 1 nízke
- 2 stredné
- 3 vysoké
- 4 veľmi vysoké

3. Ďalšie nastavenia spotrebiča môžete prispôbiť alebo môžete uložiť a ukončiť nastavenia spotrebiča.

Prispôsobenie jasú displeja

1. Nastavte program na pozíciu 3.

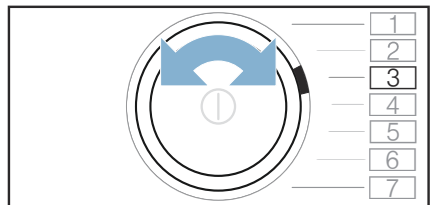

Na displeji sa objaví  a aktuálna nastavená hodnota.

2. Stláčajte +, kým sa na displeji neobjaví požadovaná hodnota nastavenia.



Hodnoty nastavenia:

- 1 nízke
- 2 stredné
- 3 vysoké
- 4 veľmi vysoké

3. Ďalšie nastavenia spotrebiča môžete prispôbiť alebo môžete uložiť a ukončiť nastavenia spotrebiča.

Prispôsobenie hlasitosti signalizácie upozornení

1. Nastavte program na pozíciu 1.

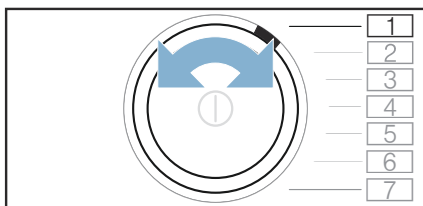

Na displeji sa objaví **R** a aktuálna nastavená hodnota.

2. Stláčajte +, kým sa na displeji neobjaví požadovaná hodnota nastavenia.



Hodnoty nastavenia:

- 0 vyp.
- 1 nízke
- 2 stredné
- 3 vysoké
- 4 veľmi vysoké

3. Ďalšie nastavenia spotrebiča môžete prispôbiť alebo môžete uložiť a ukončiť nastavenia spotrebiča.

Uloženie a ukončenie nastavení spotrebiča

Nastavenie spotrebiča uložte a ukončíte nasledovne:

- Stlačte **S** tiché sušenie alebo:
- Počkajte 10 minút alebo:
- Spotrebič vypnete stlačením **⓪**.

Upozornenie: Zvolené nastavenia zostanú uložené aj po vypnutí spotrebiča.



Čistenie a údržba

Čistenie spotrebiča



Varovanie

Nebezpečenstvo usmrtenia!

Spotrebič je napájaný elektrinou. Zabráňte kontaktu s časťami pod napätím, hrozí nebezpečenstvo zásahu elektrickým prúdom. Preto majte na pamäti nasledovné:

- Vypnite spotrebič. Odpojte spotrebič od elektrickej siete (vytiahnite zástrčku).
- Nikdy nemanipulujte s elektrickou zástrčkou mokrými rukami.
- Pri vyťahovaní zástrčky zo zásuvky vždy ťahajte za zástrčku a nie za sieťový kábel, v opačnom prípade môže dôjsť k poškodeniu sieťového kábla.
- V spotrebiči alebo na jeho funkciách nevykonávajte žiadne technické zmeny.
- Opravy a akékoľvek iné práce na spotrebiči môže vykonávať len náš technik zo zákazníckeho servisu alebo elektrikár. To isté platí pre výmenu sieťového kábla (v prípade potreby).
- Náhradný sieťový kábel si môžete objednať v našom zákazníckom servise.



Varovanie

Riziko otravy!

Jedovaté výpary môžu pochádzať z čistiacich prostriedkov, ktoré obsahujú rozpúšťadlá, napr. čistiace rozpúšťadlá. Nepoužívajte čistiace prostriedky, ktoré obsahujú rozpúšťadlá.



Varovanie

Nebezpečenstvo úrazu elektrickým prúdom / hmotných škôd / poškodenia spotrebiča!

Ak prenikne do spotrebiča vlhkosť, môže dôjsť ku skratu.

Na čistenie spotrebiča nepoužívajte tlakový alebo parný čistič, hadicu ani striekaciu pištoľ.

Pozor!

Hmotná škoda / poškodenie spotrebiča

Čistiace prostriedky a prostriedky na predošetrenie bielizne (napr. odstraňovače škvŕn, predpieracie spreje atď.) môžu pri kontakte s povrchmi spotrebiča spôsobiť poškodenie. Preto majte na pamäti nasledovné:

- Dbajte na to, aby tieto prostriedky neprišli do kontaktu s povrchmi spotrebiča.
- Spotrebič čistite len vodou a mäkkou, vlhkou handričkou.
- Ihneď odstráňte všetky pracie prostriedky, postreky alebo iné zvyšky.

Čistenie senzora vlhkosti

Upozornenie: Senzor vlhkosti meria stupeň vlhkosti bielizne. Po dlhej prevádzke sa môžu usadiť jemné zvyšky vodného kameňa, pracieho a ošetrovacieho prostriedku. Tieto usadeniny je nutné pravidelne odstraňovať, inak môže byť nepriaznivo ovplyvnený výsledok sušenia.

1. Otvorte dvierka.

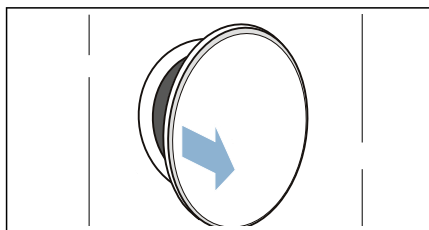

2. Senzor vlhkosti vyčistíte zdrsnenou špongiou.

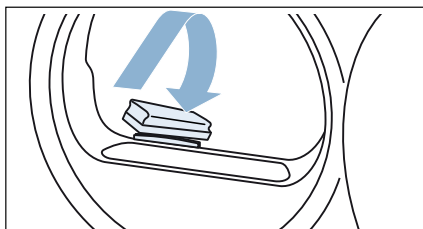

Pozor!

Senzor vlhkosti sa môže poškodiť.

Senzor vlhkosti pozostáva z nehrdzavejúcej ocele. Senzor vlhkosti nečistíte s použitím abrazívnych prostriedkov a oceleovej vlny.

Čistenie filtra v zásobníku na skondenzovanú vodu

Upozornenie: Filter v zásobníku na skondenzovanú vodu slúži na čistenie skondenzovanej vody, ktorá sa používa na automatické čistenie tohto spotrebiča.

1. Vytiahnite vodorovne zásobník na skondenzovanú vodu.

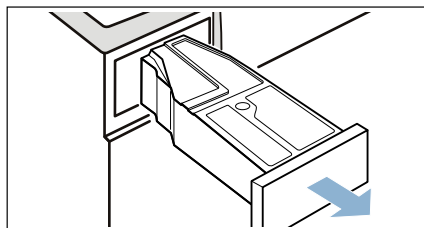

2. Vylejte skondenzovanú vodu.
3. Vyberte filter.

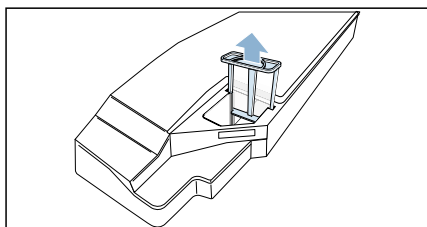

4. Vyčistíte filter pod teplou tečúcou vodou alebo v umývačke riadu.
5. Filter vložte tak, aby citeľne zapadlo.

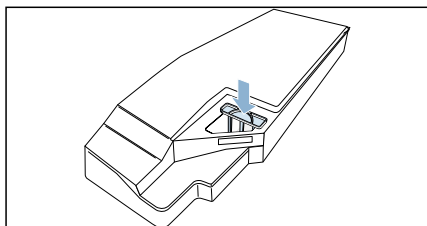

Pozor!

Bez filtra sa môžu vlákna dostať do spotrebiča a poškodiť ho.

Spotrebič používajte len s vloženým filtrom.

6. Vložte zásobník na skondenzovaný vodu tak, aby citeľne zapadol.

Čistenie podlahovej jednotky

Podlahovú jednotku spotrebiča môžete vyčistiť, keď je napríklad znečistená vláknami.

Upozornenie: Prve než začnete spotrebič čistiť, nechajte ho po prevádzke vychladnúť asi 30 minút.

Čistenie podlahovej jednotky nasledovne:

1. Údržbovú klapku otvorte súčasným potiahnutím na oboch stranách.

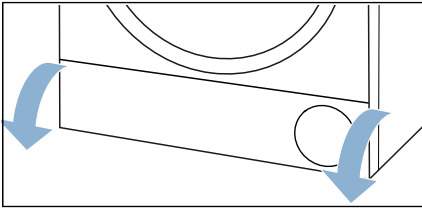

2. Údržbovú klapku vyčistite mäkkou, vlhkou handrou.

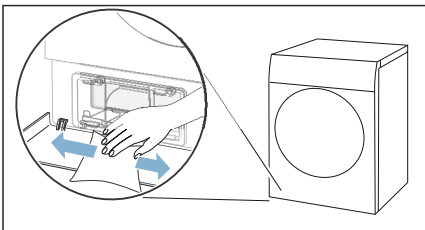

3. Odistite páčku krytu výmenníka tepla.

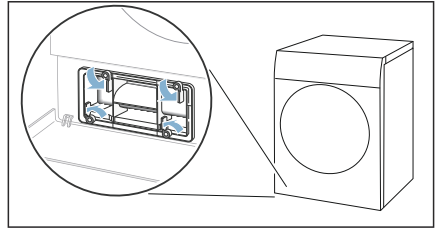

4. Kryt výmenníka tepla vytiahnite držadlom.

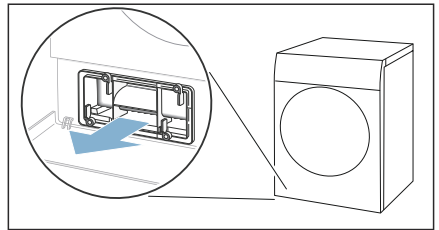

5. Kryt výmenníka tepla vyčistite mäkkou kefkou.

Upozornenie: Dávajte pozor, aby sa na tesnenie nedostali nečistoty.

6. Vložku vodorovne vytiahnite.

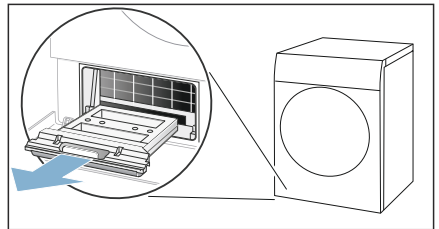

7. Vložku opláchnite pod tečúcou vodou a vysušte.

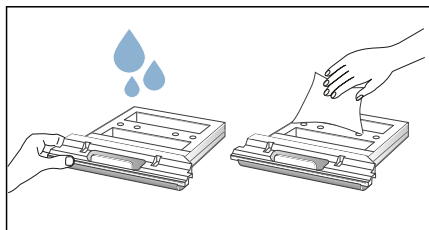

8. Otvor spotrebiča vyčistite mäkkou, vlhkou handrou.

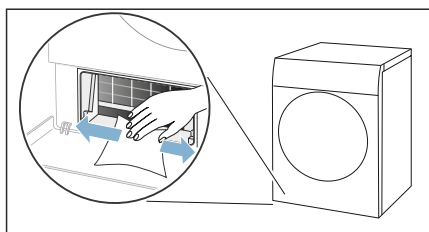

Upozornenia

- Dávajte pozor, aby ste voľne ležiaci výmenník tepla nepoškodili.
 - Čistenie výmenníka tepla nie je potrebné na základe funkcie samočistenia spotrebiča.
9. Vložku vodorovne zasuňte až na doraz.

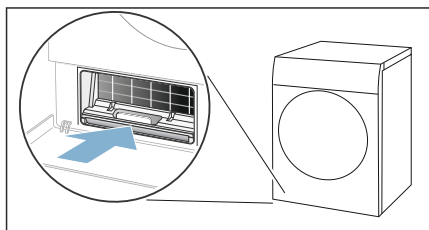

10. Kryt výmenníka tepla zasuňte držadlom.

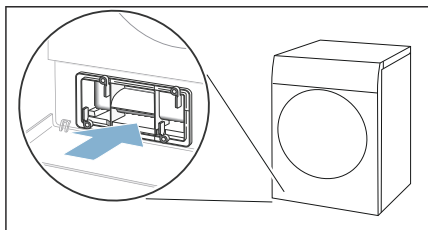

Upozornenie: Kryt výmenníka tepla môžete zasuňúť len vtedy, keď sa vložka nachádza v spotrebiči.

11. Zaisťte páčku krytu výmenníka tepla.

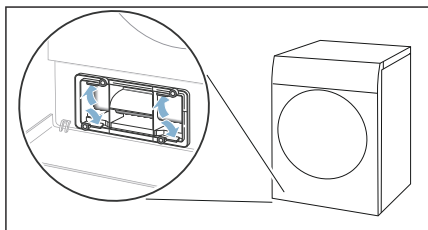

12. Zatvorte údržbovú klapku.

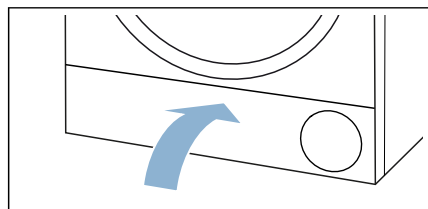

Podlahovú jednotku spotrebiča ste vyčistili.

Ošetrovanie spotrebiča

Spotrebič ponúka jednoduché ošetrovanie pre trvale optimálne výsledky sušenia a intenzívne ošetrovanie, aby sa po dlhej nečinnosti spotrebiča zabránilo možnému vzniku zápachu v spotrebiči. Pred ošetrovaním spotrebiča sa musí zabezpečiť príprava.

Varovanie

Nebezpečenstvo obarenia/vecné škody a poškodenie spotrebiča!

Vriaca alebo horúca voda môže viesť k ťažkým obareninám, vecným škodám a poškodeniu spotrebiča, keď sa vyleje alebo unikne.

Nepoužívajte vriacu vodu na tento spotrebič, jeho časti a príslušenstvo. Zabráňte kontaktu kože s horúcou vodou alebo vodnou parou.

Varovanie

Nebezpečenstvo otravy / hmotnej škody!

Kondenzovaná voda nie je vhodná na pitie a môže byť kontaminovaná vláknami. Kontaminovaná kondenzovaná voda môže byť nebezpečná pre zdravie a môže spôsobiť materiálne škody. Nepite ju ani ju opätovne nepoužívajte.

Príprava ošetrovania spotrebiča

Príprava spotrebiča na ošetrovanie

Spotrebič sa **pred** jednoduchým alebo intenzívnym ošetrovaním musí pripraviť.

Príprava ošetrovania spotrebiča nasledovne:

1. Vyberte bielizeň.

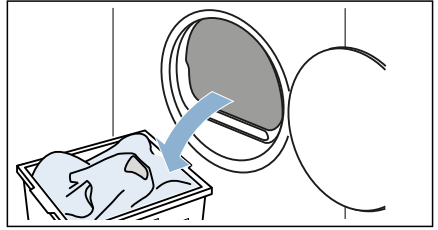

2. Vyčistite filter na vlákna. → *Strana 32*
3. Zatvorte dverka.
4. Vytiahnite vodorovne zásobník na skondenzovanú vodu a vyprázdňte ho.

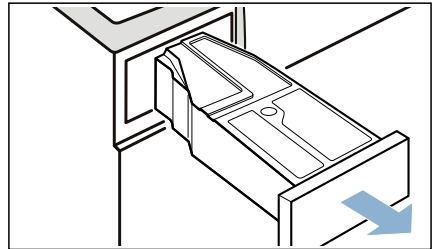

5. Spotrebič zapnete stlačením .

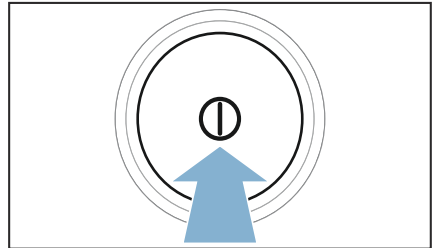

Spotrebič je teraz pripravený na ošetrovanie.

Jednoduché ošetrovanie spotrebiča

Môžete vykonať jednoduché ošetrovanie spotrebiča, aby ste docielili trvale optimálne výsledky sušenia.

Upozornenie: Po istom čase používania odporúča váš spotrebič automaticky jednoduché ošetrovanie spotrebiča. Na displeji sa potom objaví na 5 sekúnd **ErE** pred štartom a po skončení programu. Toto upozornenie sa objavuje opakovane, kým sa kompletne nevykoná jednoduché ošetrovanie spotrebiča.

Uskutočnenie ošetrovania spotrebiča nasledovne:

1. Pripravte spotrebič na ošetrovanie. → *Strana 41*
2. Nastavte program na pozíciu 1.

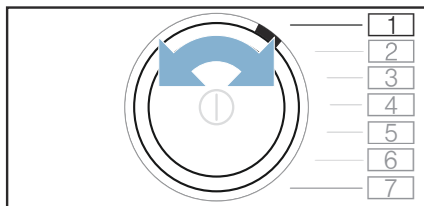

3. Stlačte **☞** suché na žehlenie a podržte, súčasne:
4. Nastavte program na pozíciu 4.

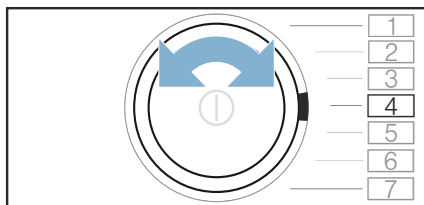

Na displeji sa striedavo objavuje **CP!** a trvanie programu.

5. Nalejte cca 1 ½ l horúcej vody z vodovodu do zásobníka na skondenzovanú vodu.

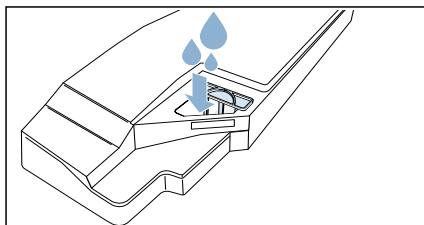

Upozornenie: Naplnený zásobník na skondenzovanú vodu držte vždy vodorovne, aby voda nevytiekla.

6. Zásobník na skondenzovanú vodu zasuňte tak, aby zapadla.

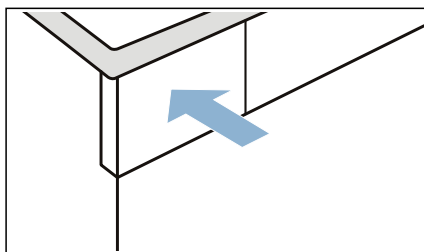

7. Stlačte **▶||** štart/pauza. Ošetrovanie spotrebiča sa spustí a zaznie signál. Na displeji sa po skončení ošetrovania spotrebiča objaví **End** a zaznie signál.
8. Vytiahnite vodorovne zásobník na skondenzovanú vodu a vyprázdňte ho.

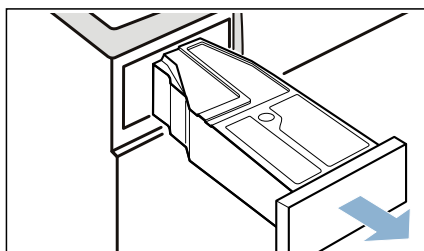

9. Zásobník na skondenzovanú vodu zasuňte tak, aby zapadol.

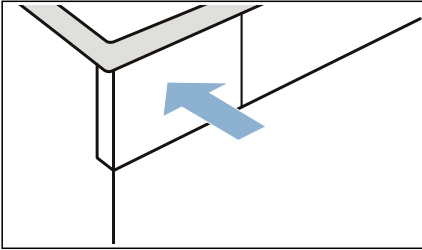

10. Spotrebič vypnete stlačením ①.

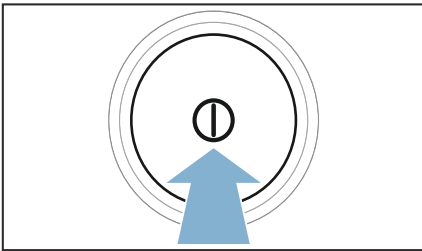

Vykonalí ste oštenie spotrebiča.

Vykonanie intenzívneho oštenia spotrebiča

Po nečinnosti spotrebiča dlhšej ako mesiac by sa malo vykonať intenzívne oštenie spotrebiča. Zabráni sa tak možnému vzniku zápachu v spotrebiči.

Upozornenia

- Intenzívne oštenie spotrebiča trvá asi 4 hodiny. Čas trvania sa môže predĺžiť, keď potrebné kroky počas programu neuskutočníte včas.
- Intenzívne oštenie spotrebiča by sa po štarte programu nemalo zrušiť.

- Na intenzívne oštenie spotrebiča potrebujete originálny ošetrovací prostriedok, ktorý si môžete objednať v zákaznickom servise pod číslom: **00311829**. Kontaktné údaje na zákaznicky servis nájdete na konci tohto návodu.

Varovanie

Riziko úrazu / materiálnej škody / poškodenia spotrebiča!

Používanie náhradných dielov a príslušenstva od iných výrobcov je nebezpečné a môže spôsobiť poranenia, hmotné škody alebo poškodenie spotrebiča. Z bezpečnostných dôvodov používajte len originálne náhradné diely a príslušenstvo.

Pozor!

Hmotná škoda / poškodenie spotrebiča

Ak do spotrebiča nalejete nesprávne množstvo pracieho prostriedku alebo čistiaceho prostriedku, môže dôjsť k hmotným škodám alebo poškodeniu spotrebiča.

Umývacie prostriedky / aviváž / čistiace prostriedky a zmäkčovadlá používajte v súlade s pokynmi výrobcu.

Uskutočnenie oštenia spotrebiča nasledovne:

1. Pripravte spotrebič na oštenie. → *Strana 41*
2. Nastavte program na pozíciu 1.

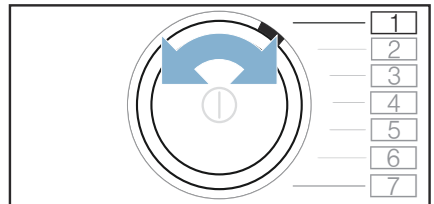

3. Stlačte  suché na žehlenie a podržte, súčasne:

4. Nastavte program na pozíciu 4.

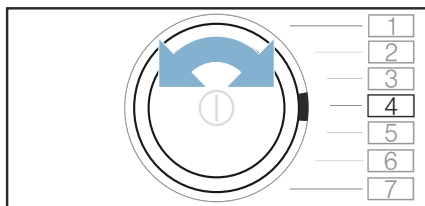

Na displeji sa striedavo objavuje **[P 1]** a trvanie programu.

5. Stlačte +.



Na displeji sa striedavo objavuje **[P 2]** a trvanie programu.

6. Vytiahnite vodorovne zásobník na skondenzovanú vodu a vyprázdnite ho.

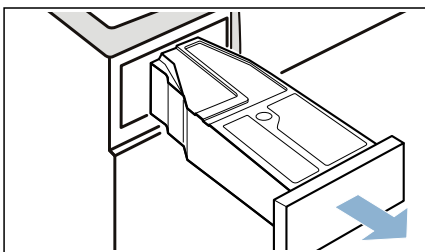

7. Nalejte fľašu originálneho ošetrovacieho prostriedku a cca 1 ½ l horúcej vody z vodovodu do zásobníka na skondenzovanú vodu.

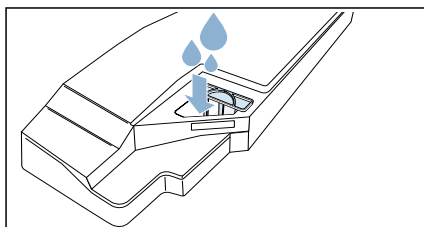

Upozornenie: Naplnený zásobník na skondenzovanú vodu držte vždy vodorovne, aby voda nevytiekla.

8. Zásobník na skondenzovanú vodu zasuňte tak, aby zapadol.

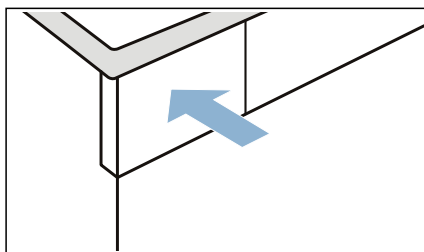

9. Stlačte **[▶||]** štart/pauza. Ošetrovanie spotrebiča sa spustí a zaznie signál.

Po určitom čase spotrebič pozastaví ošetrovanie a na displeji sa objaví zostávajúci čas trvania programu.

10. Vytiahnite vodorovne zásobník na skondenzovanú vodu a vyprázdňte ho.

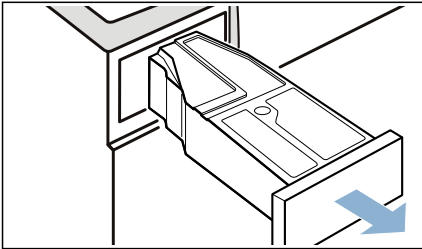

11. Nalejte cca 1 ½ l horúcej vody z vodovodu do zásobníka na skondenzovanú vodu.

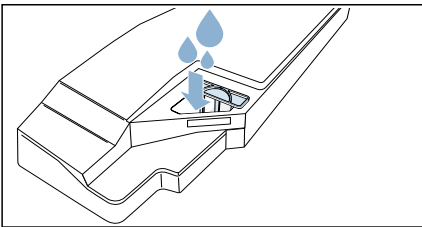

Upozornenie: Naplnený zásobník na skondenzovanú vodu držte vždy vodorovne, aby voda nevytekla.

12. Zásobník na skondenzovanú vodu opatrne vodorovne otočte a vyprázdnite, aby sa vypláchli zvyšky originálneho ošetrovacieho prostriedku.

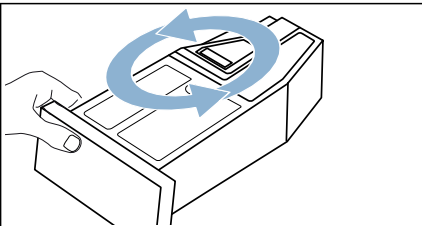

13. Znova nalejte cca 1 ½ l horúcej vody z vodovodu do zásobníka.

14. Zásobník na skondenzovanú vodu zasuňte tak, aby zapadol.

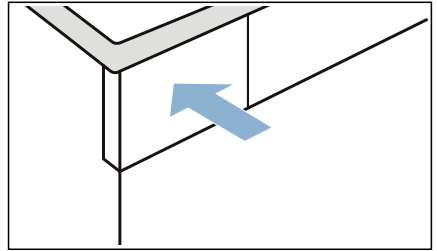

15. Stlačte  štart/pauza. Ošetrovanie spotrebiča pokračuje. Na displeji sa po skončení ošetrovania spotrebiča objaví **End** a zaznie signál.

16. Zásobník na skondenzovanú vodu opäť vyprázdnite.

17. Zásobník na skondenzovanú vodu zasuňte tak, aby zapadol.

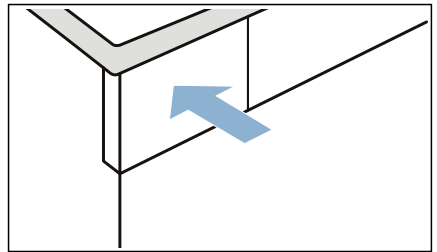

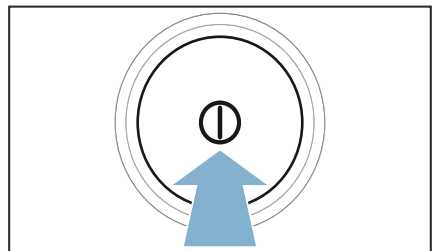

18. Spotrebič vypnete stlačením .



Vykonalí ste ošetrovanie spotrebiča.

Čo robiť v prípade poruchy?

Poruchy	Príčina/odstránenie
Spotrebič sa nespustí.	Skontrolujte sieťovú zástrčku a poistky.
Vznik záhybov, krčenie.	<ul style="list-style-type: none"> ■ Množstvo bielizne je prekročené alebo zvolený nesprávny program pre daný druh textílií. V tabuľke programov nájdete všetky potrebné informácie. → <i>Strana 23</i> ■ Bielizeň hneď po vysušení vyberte z bubna. Keď ostatne ležiať v bubne, pokrčí sa.
Voda vyteká.	<ul style="list-style-type: none"> ■ Spotrebič pravdepodobne stojí šikmo. Vyrovnajte spotrebič. ■ Zabezpečte, aby v podlahovej jednotke: <ul style="list-style-type: none"> - bol kryt výmenníka tepla správne zaistený. - tesnenie krytu výmenníka tepla nebolo znečistené. → <i>Strana 39</i> ■ Keď je nainštalovaná voliteľná odtoková hadica*, zaistite, aby táto hadica bola správne pripojená.
Zobrazené trvanie programu sa v priebehu sušenia mení.	Nejde o chybu. Senzor vlhkosti určuje zvyškovú vlhkosť v bielizeň a prispôbuje tomu trvanie programu (okrem časových programov).
Bielizeň nie je správne suchá alebo je ešte príliš vlhká.	<ul style="list-style-type: none"> ■ Teplá bielizeň je po skončení programu na dotyk vlhkejšia, ako je v skutočnosti. Rozprestrite bielizeň a nechajte ju vychladnúť. ■ Prispôbte výsledok sušenia alebo zvýšte stupeň vysušenia. Predĺži sa tým trvanie programu pri nezmenenej teplote. ■ Zvoľte časový program na dosušenie ešte vlhkej bielizne. ■ Zvoľte časový program pre malé množstvo bielizne. ■ Neprekračujte maximálne množstvo náplne pre daný program. → <i>Strana 23</i> ■ Vyčistite senzor vlhkosti v bubne. Na senzore sa môže usadiť vrstva vodného kameňa alebo zvyšky z pracích a ošetrovacích prostriedkov nepriaznivo ovplyvníť jeho funkčnosť. → <i>Strana 38</i> ■ Sušenie sa zrušilo z dôvodu výpadku elektrickej siete, plného zásobníka na skondenzovanú vodu alebo prekročenia maximálneho času sušenia. <p>Upozornenie: Venujte pozornosť aj tipom týkajúcim sa vašej bielizne. → <i>Strana 28</i></p>
Program sa nespustí.	<p>Zaistite, aby</p> <ul style="list-style-type: none"> ■ boli zatvorené dverka. ■ bolo deaktivované (detská poistka 3 sek) ⇌ 3sec. ■  štart/pauza bolo navolené. <p>Upozornenie: Pokiaľ je nastavené odložené spustenie programu pomocou  odložený štart, spustí sa program neskôr.</p>

Čas sušenia príliš dlhý.	<ul style="list-style-type: none"> ■ Spotrebič môže byť znečistený vláknami. Spôsobuje to dlhší čas sušenia. Odstráňte vlákna. → <i>Strana 32</i> ■ Výmenník tepla môže byť znečistený vláknami. Vykonať jednoduché ošetrovanie spotrebiča. → <i>Strana 42</i> ■ Zatarasení alebo voľne neprístupný vstup vzduchu na spotrebiči môže čas sušenia predĺžiť. Vetráciu mriežku udržiajte voľnú. ■ Ak je teplota okolia nižšia ako 15 °C a vyššia ako 30 °C, môže sa čas sušenia predĺžiť. ■ Nedostatočná cirkulácia vzduchu v miestnosti môže predĺžiť čas sušenia. Miestnosť dostatočne vetrajte.
Vznik zápachu v spotrebiči.	Vykonať intenzívne ošetrovanie spotrebiča. → <i>Strana 43</i>
Vlhkosť v miestnosti stúpa.	Miestnosť dostatočne vetrajte.
Neobvyklé zvuky pri sušení.	Pri sušení vznikajú prevádzkové zvuky, ktoré vytvára čerpadlo a kompresor. Neznameniajú nesprávne fungovanie spotrebiča.
Spotrebič sa aj napriek sušeniu zdá byť studený.	Nejde o chybu. Spotrebič s tepelným čerpadlom suší účinne pri nízkych teplotách.
Program sušenia zrušený.	Ak sa program sušenia z dôvodu výpadku elektrickej energie zruší, znova ho spustíte alebo vyberte bielizeň a rozprestrite ju.
Zvyšková voda v zásobníku na skondenzovanú vodu, hoci je k spotrebiču pripojená odtoková hadica*.	Ak je nainštalovaná doplnková odtoková hadica, na základe samočistiackej funkcie spotrebiča zostane v zásobníku na skondenzovanú vodu malé množstvo zvyškovej vody.
* podľa výbavy spotrebiča alebo dostupného príslušenstva	

Upozornenie:

Ak nemôžete poruchu sami odstrániť vypnutím a zapnutím spotrebiča, obráťte sa na zákaznícky servis. → *Strana 52*



Preprava spotrebiča

⚠ Varovanie

Riziko úrazu / materiálnej škody / poškodenia spotrebiča!

Ak za účelom zdvihnutia alebo premiestnenia spotrebiča uchopíte niektorú z vyčnievajúcich častí spotrebiča (napr. dvierka spotrebiča), tieto časti sa môžu zlomiť a spôsobiť zranenie.

Pri premiestňovaní spotrebiča ho nechytajte za prečnievajúce časti.

⚠ Varovanie

Riziko poranenia!

- Výrazné poškodenie spotrebiča. Pri jeho zdvíhaní môže dôjsť k zraneniu. Spotrebič nezdvíhajte sami.
- Spotrebič má ostré hrany, o ktoré by ste mohli porezať ruky. Spotrebič neuchopujte za jeho ostré hrany. Pri zdvíhaní noste ochranné rukavice.

Príprava spotrebiča na prepravu:

1. Vytiahnite vodorovne zásobník na skondenzovanú vodu a vyprázdňte ho.

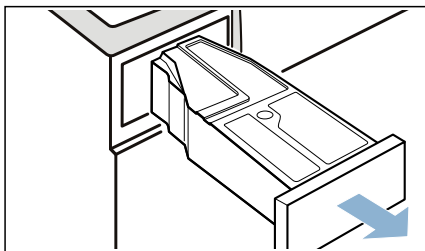

2. Zásobník na skondenzovanú vodu znova zasuňte do spotrebiča tak, aby citelne zapadol.

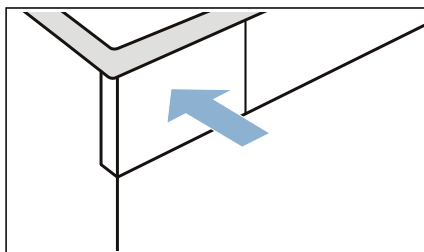

3. Spotrebič zapnete stlačením **⏻**.

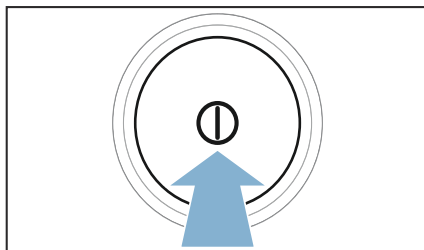

4. Zvoľte ľubovoľný program.

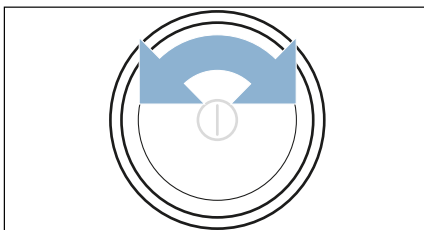

5. Stlačte **▶||** štart/pauza.
6. Počkejte 5 minút. Skondenzovaná voda sa odčerpá.
7. Zásobník na skondenzovanú vodu opäť vyprázdňte.

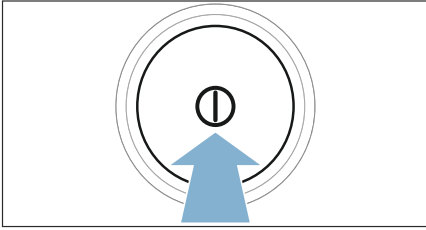
8. Vypnite spotrebič.





9. Vytiahnite sieťovú zástrčku spotrebiča z elektrickej siete. Spotrebič je teraz pripravený na prepravu.

Pozor!**Vecné škody a poškodenie spotrebiča**

Napriek odčerpaniu sa sušičke vždy nachádza malé množstvo zvyškovej vody. Zvyšková voda môže vytiecť a spôsobiť tak vecné škody. Preto spotrebič prepravujte vždy postojáčky.

Údaje o spotrebe



Tabuľka hodnôt spotreby

Program	Otáčky pri odstreďovaní, s ktorými sa bielizeň odstreďovala (v ot/min)	Čas trvania** (v min)		Spotreba energie** (v kWh)	
bavlna 		8 kg	4 kg	8 kg	4 kg
suché do skrine  *	1 400	132	87	1,22	0,74
	1 000	148	95	1,44	0,85
	800	164	103	1,66	0,96
suché na žehlenie  *	1 400	97	61	0,87	0,51
	1 000	113	69	1,09	0,62
	800	129	77	1,31	0,73
ľahko udržateľné		3,5 kg		3,5 kg	
suché do skrine  *	800	57		0,43	
	600	66		0,53	

* Nastavenie programu pre skúšky podľa platnej normy EN61121.
 ** Hodnoty sa môžu odlišovať od uvedených hodnôt v závislosti od druhu textílií, zloženia sušenej bielizne, zvyškovej vlhkosti textílií, nastaveného stupňa sušenia, množstva náplne, podmienok okolia a aktivovaných doplnkových funkcií.

Najúčinnější program na bavlnené textílie

Nasledujúci „štandardný program na bavlnu“ (označený symbolom ) je vhodný na sušenie normálne mokrej bavlnenej bielizne a so zreteľom na kombinovanú spotrebu energie je najefektívnejší na sušenie mokrej bavlnenej bielizne.

Štandardné programy na bavlnu, podľa aktuálneho nariadenia EÚ 932/2012			
Program + cieľ sušenia	Náplň (v kg)	Spotreba energie (v kWh)	Čas trvania programu (v min)
 bavlna+ suché do skrine 	8/4	1,44/0,85	148/95

Nastavenie programu na testovanie a označovanie energetickým štítkom, podľa smernice 2010/30/EÚ.



Technické údaje

Rozmery:

850 x 600 x 640 mm
(šírka x hĺbka x výška)

Hmotnosť:

56 kg (podľa modelu)

Sieťová prípojka:

Sieťové napätie 220 - 240 V, 50Hz

Menovitý prúd 10 A

Menovitý výkon 800 W

Maximálne množstvo náplne:

8 kg

Príkon vo vypnutom stave:

0,10

Príkon v nevypnutom stave:

0,10

Vnútorne osvetlenie bubna***Teplota okolia:**

5 - 35°C



Likvidácia



Obal a spotrebič zlikvidujte v súlade s ochranou životného prostredia.

Tento spotrebič je označený v súlade s európskou smernicou 2012/19/EÚ o odpade z elektrických a elektronických zariadení (waste electrical and electronic equipment – WEEE).

Smernica stanovuje rámec pre vrátenie a recykláciu použitých spotrebičov, platný v celej EÚ.

Pozor!

**Nebezpečenstvo požiaru/
nebezpečenstvo otravy/
nebezpečenstvo vecnej škody a škody
na spotrebiči**

Spotrebič obsahuje ekologické, ale horľavou chladiacu kvapalinu R290.

Neodborná likvidácia môže viesť k požiaru alebo k otravám.

Spotrebič zlikvidujte odborne a nepoškodte rúry okruhu chladiacej kvapaliny.

* podľa výbavy spotrebiča

Zákaznícky servis

Ak nemôžete poruchu sami odstrániť vypnutím a zapnutím spotrebiča, obráťte sa na zákaznícky servis.

→ Kontaktné údaje na zákaznícky servis nájdete na konci tohto návodu.

Vždy nájdeme vhodné riešenie, aby sme zabránili aj zbytočným návštevám technika.

Prosím, uveďte zákazníkemu servisu označenie spotrebiča (E-Nr.) a výrobné číslo (FD) spotrebiča.

E-Nr. _____	FD _____
-------------	----------

E-Nr.	Označenie spotrebiča
FD	Výrobné číslo

Tieto údaje nájdete *podľa modelu:

vo vnútri v dvierkach*/otvorenom servisnom kryte* a na zadnej strane spotrebiča.

Spoľahnite sa na kompetentnosť výrobcu.

Obráťte sa na nás. Tým si zaistíte, že oprava bude vykonaná vyškolenými servisnými technikmi a s originálnymi náhradnými súčiastkami.



A series of horizontal lines for writing, consisting of a top line followed by 24 evenly spaced lines below it.

**BOSCH**

Stvorené pre život

Záručný list

firmy BSH domácí spotřebiče s.r.o.

2 rokyzáruka od výrobcu
na všetky spotrebiče

Dovozca: BSH domácí spotřebiče s.r.o.

Radlická 350

158 00 Praha 5

Výrobok:	Produktové číslo: E-Nr.
	Poradové číslo: FD
Dátum predaja, pečiatka, podpis	Dátum montáže, pečiatka, podpis

Predajca je povinný úplne a čitateľne vyplniť všetky požadované údaje v záručnom liste v deň predaja spotrebiča. Neoddeliteľnou súčasťou tohto záručného listu je daňový doklad o predaji výrobku.

Záručný list je dokladom práv spotrebiteľa v zmysle Občianskeho zákonníka. Je súčasťou výrobku s výrobným číslom uvedeným na prednej strane tohto záručného listu, zvlášť v prípadoch dlhších než zákonom daná záručná lehota je záručný list jedným z dokázateľných prostriedkov práv užívateľa. Je v záujme spotrebiteľa, aby si skontroloval správnosť a úplnosť všetkých uvedených údajov, ako i to, či dostal od predajcu záručný list so správnym označením pre uvedený druh výrobku.

Odporúča sa, aby výrobky montoval a uviedol do prevádzky autorizovaný servis, ktorý poskytuje záruku odbornej montáže, predvedenie a preskúšanie výrobku.

Montáž a inštalácia spotrebiča musí byť vykonaná v súlade s vyhláškou ÚBP SR č. 718/2002 Z. z. súvisiacich predpisov a noriem v platnom znení.

Pred montážou výrobku je nutné, aby boli splnené všetky podmienky pre pripojenie na inžinierske siete podľa platných noriem a podľa návodu na použitie.

Zápisy o uskutočnených opravách:

Dátum objed. opravy	Dátum dokončenia	Číslo oprav. listu	Stručný opis poruchy

Upozornenie pre predajcov

Predajca je povinný dať zákazníkovi platný doklad o predaji, kde bude uvedený dátum predaja a označenie spotrebiča, a súčasťou dokladu o kúpe tovaru je správne a úplne vyplnený záručný list v deň predaja výrobku. V prípade predpredajnej reklamácie je potrebné predložiť riadne vyplnený reklamačný protokol.

Záručné podmienky

- na výrobok sa poskytuje záručná lehota **24 mesiacov** odo dňa zakúpenia výrobku kupujúcim
- spotrebiteľ je oprávnený chybu vytknúť do šiestich mesiacov od jej zistenia, najneskôr však do uplynutia záručnej lehoty
- pri reklamácií je podmienkou predložiť platný daňový doklad o kúpe výrobku (napr. pokladničný blok, faktúru a pod.)
- ak je výrobok používaný na iný než výrobcom stanovený účel alebo je výrobok používaný v rámci predmetu obchodnej činnosti, poskytuje sa záručná lehota 6 mesiacov odo dňa zakúpenia, keďže spotrebiče sú určené výhradne na použitie v domácnosti
- za chybu výrobku sa nepovažuje jeho nadmerné opotrebovanie a z toho vyplývajúce absencie niektorých pôvodných vlastností, ktoré boli spôsobené napr. zanedbaním bežnej údržby, čistenia, nadmerným používaním výrobku
- záručná lehota neplynie počas obdobia, keď kupujúci nemôže užívať tovar pre jeho chyby, za ktoré zodpovedá predávajúci
- ak nebude zistená žiadna porucha, na ktorú sa vzťahuje bezplatná záručná oprava, alebo bude zistená porucha nezavinená výrobcom, hradí náklady spojené s vyslaním servisného technika osoba, ktorá uplatnila nárok na túto opravu
- záručné opravy vykonávajú autorizované servisné strediská podľa zoznamu uvedeného v tomto záručnom liste

Právo na bezplatnú opravu výrobku na náklady BSH domáci spotrebiče s.r.o., organizačná zložka Bratislava, zaniká, ak:

- je nečitateľný výrobný štítok alebo na výrobku chýba,
- údaje na doklade o predaji sa líšia od údajov uvedených na výrobnom štítku spotrebiča,
- výrobok bol namontovaný v rozpore s návodom na montáž, prípadne nebol dodržaný súlad s platnými STN alebo s návodom na obsluhu,
- výrobok bol neodborne namontovaný alebo nebol uvedený do prevádzky organizáciou oprávnenou v zmysle vyhlášky ÚBP SR č. 718/2002 Z. z., platí pre plynové spotrebiče a spotrebiče s elektrickým napájaním 400 V, ako i pre spotrebiče dodávané bez elektrického kábla, prípadne bez elektrickej koncovky,
- bola vykonaná konštrukčná zmena alebo zásah do výrobku neoprávnenou osobou,
- porucha na výrobku vznikla použitím neoriginálnych náhradných dielov alebo príslušenstva,
- ide o poškodenie: mechanické, nadmernou záťažou, v dôsledku vodného kameňa, neodborného zapojenia, živelnou pohromou, vonkajšími vplyvmi a pod.

Vyhlasenie o hygienickej neškodnosti výrobku

Všetky výrobky distribuované spoločnosťou BSH domáci spotrebiče s.r.o., organizačná zložka Bratislava, prichádzajúce do styku s potravinami **spĺňajú požiadavky** o hygienickej neškodnosti podľa **európskej normy EC 1935/2004**. Toto vyhlásenie sa vzťahuje na všetky výrobky prichádzajúce do styku s potravinami uvedené v aktuálnom cenníku BSH domáci spotrebiče s.r.o., organizačná zložka Bratislava.

Symbol uvedený na výrobku alebo jeho obale upozorňuje na to, že výrobok po skončení jeho životnosti nepatrí k bežnému domácejmu odpadu, ale ho treba odovzdať do špeciálnej zberne odpadu na recyklovanie elektrických alebo elektronických spotrebičov.

Vašou podporou správnej likvidácie pomáhate opäť získať cenné suroviny a chrániť tak životné prostredie. Ďalšie informácie o recyklovaní tohto výrobku získate na miestnom úrade, v zberni odpadu alebo v združení Envidom, ktoré zabezpečuje zber, prepravu, spracovanie, recykláciu a ekologické zneškodňovanie elektroodpadu v zmysle zákona.



Uistenie dovozcu o vydaní vyhlásenia o zhode

Vážený zákazník,

Podľa zákona č. 264/1999 Z. z. Vás uistujeme, že na všetky výrobky distribuované spoločnosťou BSH domáci spotrebiče s. r. o. našim obchodným partnerom, bolo vydané prehlásenie o zhode v zmysle zákona č. 264/1999 Z. z. a príslušných nariadení vlády. Toto uistenie dovozcu o vydaní prehlásenia o zhode sa vzťahuje na všetky výrobky vrátane plynových spotrebičov, ktoré sú obsiahnuté v aktuálnom cenníku firmy BSH domáci spotrebiče s. r. o.

Kontakt na servis domácich spotrebičov BOSCH

Dodávateľ:

BSH domácí spotřebiče s.r.o. – organizačná zložka Bratislava

BSH domácí spotřebiče s.r.o.
Radlická 350
158 00 Praha 5

Príjem opráv:

Tel.: +421 244 450 808
Email: **opravy@bshg.com**

Objednávky príslušenstva a náhradných dielov:

Tel.: +421 244 452 041
Email: **dily@bshg.com**

Zákaznícke poradenstvo:

Tel.: +421 244 452 041
Email: **bosch.spotrebice@bshg.com**

Aktuálne informácie o servise nájdete na internetových stránkach **www.bosch-home.com/sk**.

Tu máte možnosť si dojednať opravu pomocou online formulára.

