









CZ	HLAVNÍ ZÁSADY	4
	1. BEZPEČNOSTNÍ POKYNY	8
	2. PŘEHLED	17
	3. PŘÍPRAVA PRÁDLA	18
	4. POUŽITÍ SUŠIČKY	20
	5. ÚDRŽBA A ČIŠTĚNÍ	28
	6. TECHNICKÉ SPECIFIKACE	31
	7. ŘEŠENÍ PROBLÉMŮ	32
	8. AUTOMATICKÁ UPOZORNĚNÍ NA ZÁVADU A CO JE TŘEBA UDĚLAT	34
	9. OCHRANA ŽIVOTNÍHO PROSTŘEDÍ A INFORMACE O BALENÍ	35
	10. POPIS ENERGETICKÉHO ŠTÍTKU A ÚSPORA ENERGIE	35

eta 355690000

Děkujeme, že jste si vybrali tento výrobek.

Tento návod k obsluze obsahuje důležité bezpečnostní informace a pokyny pro provoz a údržbu Vašeho spotřebiče.

Před prvním použitím spotřebiče si pečlivě přečtěte tento návod k obsluze a uschovejte jej na bezpečném místě pro případné použití v budoucnu.

Ikona	Typ	Význam
	VAROVÁNÍ	Nebezpečí vážného zranění nebo smrti
	NEBEZPEČÍ ÚRAZU ELEKTRICKÝM PROUDEM	Nebezpečné napětí
	POŽÁR	Nebezpečí požáru
	POZOR	Nebezpečí úrazu nebo poškození majetku
	DŮLEŽITÁ POZNÁMKA	Správný provoz systému
	Viz návod k použití.	
	Horký povrch	

HLAVNÍ ZÁSADY

- Tento spotřebič mohou používat děti starší 8 let a osoby s omezenými tělesnými, smyslovými nebo mentálními schopnostmi anebo osoby bez příslušných znalostí a zkušeností, pokud jsou pod dozorem nebo byly poučeny o bezpečném užívání tohoto přístroje a chápou související nebezpečí. Děti si se zařízením nesmí hrát. Čištění a údržba nesmí být prováděny dětmi bez dohledu dospělé osoby.
- Tato sušička je určena pouze pro domácí a vnitřní použití. Záruka bude v případě komerčního použití neplatná.
- Použijte tento výrobek pouze pro prádlo se štítkem, který označuje, že je vhodné k sušení.
- Výrobce nenes odpovědnost za škody způsobené nesprávným použitím nebo přepravou.
- Nedovolte, aby podlahové krytiny bránily ventilačním otvorům.
- Instalace a opravy stroje smí provádět pouze autorizovaný servis. Výrobce nenes odpovědnost za škody způsobené neoprávněnými opravami.



VAROVÁNÍ: Nikdy nestříkejte nebo nenalívejte vodu do sušičky, abyste ji umyli! Existuje riziko úrazu elektrickým proudem!

- Mezi bočními a zadními stěnami výrobku nechte alespoň 3 cm prostoru. To platí i pro vrchní stěnu, pokud hodláte spotřebič umístit pod pracovní desku.
- Montáž / demontáž v případě instalace pod linku musí být provedena autorizovaným servisním technikem.
- Před instalací zkontrolujte, zda není výrobek poškozen. Nikdy neinstalujte ani neprovozujte poškozený výrobek.
- Nepouštějte do blízkosti sušičky domácí zvířata.
- Změkčovače tkanin nebo podobné výrobky musí být používány v souladu s pokyny výrobce.
- Odstraňte z kapes všechny předměty, jako jsou zapalovače a zápalky.
- Spotřebič nesmí být instalován za uzamykatelné dveře, posuvné dveře nebo dveře s panty na opačné straně než u bubnové sušičky, pokud brání úplnému otevření dveří.

 **VAROVÁNÍ:** Ve skřínce spotřebiče nebo ve vestavěné konstrukci udržujte větrací otvory bez překážek.

- Předtím, než zavoláte nejbližší autorizovaný servis pro instalaci sušičky, ujistěte se, že elektrická instalace a odvod vody je vhodný a v souladu s návodem k použití. Jestliže nejsou vhodné, obraťte se na kvalifikovaného elektrikáře a instalátéra pro provedení nezbytných opatření.

- Příprava místa pro umístění sušičky, jakož i elektrické montáže a montáže odpadních vod je odpovědností zákazníka. Před instalací zkontrolujte, zda není sušička poškozena. Pokud je sušička poškozena, neinstalujte ji. Poškozené produkty mohou ohrozit vaše zdraví.
- Instalujte sušičku na stabilní a rovný povrch.
- Sušičku používejte v dobře větraném a bezprašném prostředí.
- Mezeru mezi sušičkou a podlahou **nesnižujte** materiály, jako jsou koberce, desky a tkanice.
- **Nezakrývejte ventilační mřížky**, které se nacházejí na podstavci sušičky.
- V místnosti, kde má být sušička instalována, nesmějí být uzamykatelné, posuvné dveře nebo dveře s panty na opačné straně než u bubnové sušičky, které by mohly blokovat plné otevírání plnicích dvířek sušičky.
- Po instalaci sušičky ji ponechte na stejném místě, kde bylo vytvořeno její připojení. Při instalaci sušičky se ujistěte, že její zadní stěna se ničeho nedotýká (kohoutek, zásuvka, atd).
- Provozní teplota sušičky je od $+5^{\circ}\text{C}$ do $+35^{\circ}\text{C}$. Při provozu mimo tento teplotní rozsah bude výkon sušičky negativně ovlivněn a výrobek bude poškozen.
- Buďte opatrní při přepravě produktu, protože je těžký. Vždy používejte ochranné rukavice.
- Vždy instalujte sušičku ke stěně.

- Zadní povrch sušičky musí být umístěn oproti zdi.
- Pokud je sušička umístěna na stabilním povrchu, použijte vodováhu, abyste zkontrolovali, zda je plně stabilní. Pokud tomu tak není, upravte nožky, dokud nebude sušička stabilní. Tento postup opakujte při každém přemístění sušičky.
- Neumísťujte sušičku na napájecí kabel.

Likvidace starého výrobku





Tento výrobek splňuje směrnici EU WEEE (2013/19/EU). Tento výrobek nese symbol pro třídění, platný pro elektrický a elektronický odpad (WEEE). Tento symbol, který se nachází na výrobku nebo na informačním štítku, znamená, že tento výrobek nesmí být po skončení jeho životnosti likvidován společně s jiným domovním odpadem. Aby nedošlo k potenciálním škodám způsobeným nekontrolovaným odstraňováním odpadu na životním prostředí a lidském zdraví, uchovávejte tento výrobek odděleně od ostatních druhů odpadu a zabraňte udržitelnému opětovnému využívání hmotných zdrojů a ujistěte se, že jsou recyklovány zodpovědně. obraťte se na svého prodejce nebo místní úřady, abyste získali informace o tom, jak a kde můžete výrobek předat k bezpečné ekologické recyklaci. Tento výrobek nelze směšovat s jinými komerčními odpady pro recyklaci.

1. BEZPEČNOSTNÍ POKYNY

Tato část obsahuje bezpečnostní pokyny, které pomohou s ochranou před nebezpečím zranění osob nebo poškozením majetku. Nedodržení těchto pokynů zruší platnost záruky.

1.1 Elektrická bezpečnost

- Spotřebič nesmí být napájen přes externí spínací zařízení, jako je časovač, nebo připojen k okruhu, který je pravidelně zapínán a vypínán.
- Nedotýkejte se elektrické zástrčky mokřkýma rukama. Vždy zástrčku vytáhněte, abyste výrobek odpojili od elektrické sítě, jinak by mohlo dojít k úrazu elektrickým proudem.
- Připojte sušičku k uzemněné zásuvce chráněné pojistkou. Zemní spojení musí být zapojeno kvalifikovaným elektrikářem. Naše společnost nemůže být zodpovědná za škody nebo ztráty způsobené použitím sušičky bez uzemnění podle místních předpisů.
- Napětí a vhodná pojistka jsou uvedeny na typovém štítku. (**Typový štítek, viz. Přehled**)
- Hodnoty napětí a frekvence uvedené na typovém štítku musí být shodné s hodnotami síťového napětí a frekvence u vás doma.
- Odpojte sušičku, pokud ji nepoužíváte delší dobu, a před instalací, údržbou, čištěním a opravou, v opačném případě by mohlo dojít k jejímu poškození.
- Zásuvka musí být po instalaci volně přístupná.

-  Poškozený napájecí kabel / zástrčka může způsobit požár nebo úraz elektrickým proudem. Jsou-li kabel nebo zástrčka poškozeny, musíte je vyměnit. Výměna musí být provedena pouze kvalifikovaným personálem.
-  Abyste se vyhnuli riziku požáru nebo úrazu elektrickým proudem, nepoužívejte prodlužovací kabely, vícenásobné zásuvky ani adaptéry pro připojení sušičky k elektrické síti.

1.2 Bezpečnost dětí

- Tento přístroj nesmí používat osoby (včetně dětí) s omezenými tělesnými, smyslovými nebo mentálními schopnostmi anebo osoby bez příslušných znalostí a zkušeností, pokud nejsou pod dozorem anebo nebyli poučeni o užívání tohoto přístroje osobou, která odpovídá za jejich bezpečnost.
- Tento spotřebič mohou používat děti starší 8 let a osoby s omezenými tělesnými, smyslovými nebo mentálními schopnostmi anebo osoby bez příslušných znalostí a zkušeností, pokud jsou pod dozorem nebo byly poučeny o bezpečném užívání tohoto přístroje a chápou související nebezpečí. Děti si se zařízením nesmí hrát. Čištění a údržba nesmí být prováděny dětmi bez dohledu dospělé osoby.

- Nenechávejte děti bez dozoru v blízkosti spotřebiče.
- Děti by mohly v zařízení uvíznout, což by vedlo k riziku smrti.
- Nedovolte dětem, aby se dotýkaly skleněných dveří, když je spotřebič v provozu. Povrch se stává extrémně horkým a může způsobit poškození kůže.
- Uchovávejte obalový materiál mimo dosah dětí.
- Otrava a podráždění se mohou objevit v případě, že se prací a čisticí prostředky konzumují nebo přicházejí do styku s kůží a očima.
- Uchovávejte čisticí prostředky mimo dosah dětí. Elektrické výrobky jsou pro děti nebezpečné.
- Držte děti mimo dosah výrobku, když je v provozu.
- Aby děti nemohly přerušit cyklus sušičky, můžete použít dětskou pojistku, abyste se vyhnuli změnám ve spuštěném programu.
- Nedovolte dětem, aby seděly/ležly na nebo dovnitř výrobku.

1.3 Bezpečnost výrobku



Kvůli nebezpečí požáru nesmí být v sušičce NIKDY sušeno následující prádlo a výrobky:

- V sušičce nesušte nevyprané prádlo.
- Prádlo, které bylo znečištěno látkami, jako je kuchyňský olej, aceton, alkohol, benzín, petrolej, odstraňovač skvrn, terpentýn, vosk a odstraňovač vosku, je třeba před sušením v sušičce vyprat v horké vodě s množstvím mycího prostředku navíc.

- Utěrky a rohože, které mají zbytky hořlavých čisticích prostředků nebo acetonu, plynu, petroleje, odstraňovače skvrn, terpentinu, svíčky, vosku, odstraňovače vosku nebo chemikálií.
- Prádlo, které má zbytky spreje na vlasy, odlakovače a podobných látek.
- Prádlo, na které byly použity průmyslové čisticí chemikálie (například chemické čištění).
- Prádlo, které má jakýkoliv druh pěny, gumy nebo gumové části. Patří sem pěnová guma (latexová pěna), koupací čepice, voděodolný textil, oblečení nebo polštáře s gumovou podporou nebo položky z gumové pěny.
- Položky s výplní a poškozené předměty (polštáře nebo bundy). Pěna vystupující z těchto předmětů se během sušení může vznítit.
- Provoz sušičky v prostředích, které obsahují prach z uhlí nebo mouky, může způsobit výbuch.



UPOZORNĚNÍ: Spodní prádlo, které obsahuje kovovou výztuž se nesmí sušit v sušičce.

Sušička se může poškodit pokud se kovové výztuhy při sušení uvolní nebo zlomí.





POŽÁR:R290

Nebezpečí požáru a poškození!

Tento produkt obsahuje ekologicky bezpečný, ale hořlavý plyn R290. Chraňte produkt před otevřeným plamenem a zdroji ohně.

1.4 Správné použití

-  **UPOZORNĚNÍ:** Spotřebič nikdy nezastavujte dokud se sušící program nezastaví. Pokud musíte spotřebič zastavit, prádlo rychle vyjměte a rozložte ho tak, aby vychladlo.
-  **UPOZORNĚNÍ:** Ujistěte se, že se do sušičky nedostanou domácí zvířata. Před použitím se podívejte dovnitř sušičky.
-  **UPOZORNĚNÍ:** K přehřátí prádla v sušičce může dojít, pokud program zastavíte nebo v případě výpadku proudu během chodu sušičky. Tato koncentrace tepla může způsobit samovznícení, proto vždy spusťte program Refresh, abyste prádlo ochladili nebo rychle vyjměte veškeré prádlo ze sušičky a pověste ho, aby vychladlo.

- Sušičku používejte pouze pro sušení v domácnosti a pro sušení tkanin, které jsou označeny jako vhodné k sušení. Všechny ostatní druhy použití jsou mimo rozsah zamýšleného použití a jsou zakázány.
- Záruka bude v případě komerčního použití neplatná.
- Tento spotřebič je určen k použití pouze v domácnostech a měl by být umístěn na rovný a stabilní povrch.
- Nesedejte si nebo se neopírejte o dvířka sušičky. Sušička by se mohla převrátit.
- Pro udržení teploty, která nepoškodí prádlo (např. zabránění vznícení prádla), se po zahřívání spustí proces chlazení. Poté se program ukončí. Na konci programu vždy okamžitě prádlo vyjměte.



UPOZORNĚNÍ: Nikdy nepoužívejte sušičku bez filtru na textilní vlákna nebo s poškozeným filtrem.

- Filtry na textilní vlákna musí být čišťeny **po každém použití** jak je uvedeno v části **Čištění filtru na textilní vlákna**.
- Po mokrém čištění je třeba filtry na textilní vlákna vysušit. Vlhké filtry mohou během sušení způsobit poruchu.
- Nesmíte dovolit akumulaci vláken kolem bubny sušičky (nevztahuje se na spotřebiče, které mají být odvětrány do exteriéru budovy).



DŮLEŽITÁ POZNÁMKA: Mezeru mezi sušičkou a podlahou nesnižujte materiály, jako jsou koberce, desky a tkanice, v opačném případě nebude sušičce zajištěn dostatečný příjem vzduchu.

- Neumist'ujte sušičku do místností, kde hrozí nebezpečí zamrznutí. Teploty mrazu negativně ovlivňují výkon sušičky. Kondenzovaná voda, která zamrazí čerpadlo a hadici, může způsobit poškození.

1.5 Montáž nad pračkou



UPOZORNĚNÍ: Na sušičku nelze umístit pračku. Při instalaci sušičky nad pračkou dodržujte následující upozornění.



UPOZORNĚNÍ: Sušičku lze umístit pouze na pračky, které mají stejnou nebo větší kapacitu.

- Aby bylo možné sušičku, která je umístěna na pračce používat, musí být mezi oběma výrobky spojovací sada. Upevňovací část musí být připevněna autorizovaným servisním pracovníkem.
- Když je sušička umístěna na pračku, celková hmotnost těchto výrobků může dosáhnout téměř 150 kilogramů (plně naložených). Umístěte spotřebiče na pevnou podlahu, která má dostatečnou únosnost!

Instalační tabulka pro pračku a sušičku						
Sušička (Hloubka)	Pračka					
	37 cm	42 cm	53 cm	56 cm	59 cm	85 cm
56 cm	x	x	✓	✓	✓	✓
61 cm	x	x	x	✓	✓	✓

(Podrobnější informace naleznete v části 7. Technické specifikace)

Aby bylo možné umístit sušičku na pračku, je nutné jako zvláštní přídatné zařízení použít speciální spojovací sadu. Pro více informací se prosím obraťte na zákaznický servis. Pokyny pro montáž budou dodány společně se spojovací sadou.

CE prohlášení o shodě

Prohlašujeme, že naše výrobky splňují platné evropské směrnice, rozhodnutí a nařízení a požadavky uvedené v referenčních normách.

1.6 Připojení k odpadu (s volitelnou odtokovou hadicí)

U výrobků vybavených tepelným čerpadlem se voda během cyklu sušení hromadí v zásobníku vody. Nahromaděnou vodu musíte vypustit po každém cyklu sušení. Nahromaděnou vodu můžete vypustit přímo do odtoku přes odtokovou hadici která se dodává se spotřebičem namísto toho, abyste museli vodu vylévat manuálně po každém cyklu sušení.

1.6.1 Připojení odtokové hadice

1. Vytáhněte a vyjměte konec hadice ze zadní části sušičky. K odstranění hadice nepoužívejte žádné nástroje.
2. Připojte jeden konec odtokové hadice dodávané se sušičkou do přípojného bodu, ze kterého jste v předchozím kroku vyndali hadici.
3. Připojte druhý konec odtokové hadice přímo do odpadu nebo do umyvadla.

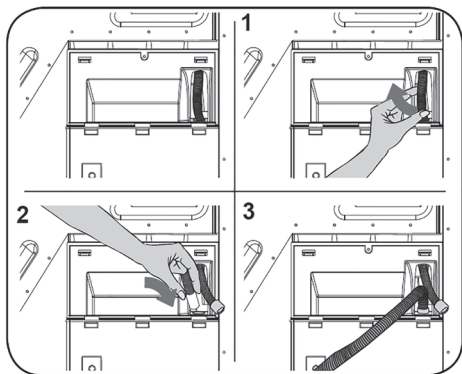

UPOZORNĚNÍ: Hadice musí být připojena tak, aby se nemohla uvolnit. Pokud se hadice během vypouštění vody odpojí, mohlo by dojít k vytopení domu.



DŮLEŽITÁ POZNÁMKA: Odtokovou hadici připojte do výšky maximálně 80 cm.



DŮLEŽITÁ POZNÁMKA: Ujistěte se, že hadice odtoku vody není ohnutá a není vklíněná mezi odtokem a strojem.

1.7 Nastavení nožek

- Aby sušička pracovala s menším hlukem a vibracemi, musí být stabilní a vyvážená na nožkách. Upravte nožky, abyste zajistili vyváženost produktu.
- Otáčejte nožky doleva nebo doprava, dokud se sušička nedostane do vodorovné polohy.



DŮLEŽITÁ POZNÁMKA: Nikdy nastavitelné nožky neodstraňujte.

1.8 Elektrické zapojení



UPOZORNĚNÍ: Existuje riziko úrazu elektrickým proudem.

- Vaše sušička je nastavena na 220-240 V a 50 Hz.
- Napájecí kabel sušičky je vybaven speciálním konektorem. Tento konektor musí být připojen k uzemněné zásuvce chráněné pojistkou o velikosti 16 ampérů, jak je uvedeno na typovém štítku. Pojistka pro zkratovou ochranu elektrického vedení, kde je připojena zásuvka, musí být také 16 ampérů. Pokud takovou zásuvku nebo pojistku nemáte, obraťte se na kvalifikovaného elektrikáře.
- Naše společnost nenesे odpovědnost za škody způsobené používáním spotřebiče bez uzemnění.



DŮLEŽITÁ POZNÁMKA: Provoz zařízení při nízkém napětí zkrátí ivotnost a sníží výkon vašeho spotřebiče.

1.9 Montáž pod linku

- Mezi bočními a zadními stěnami výrobku nechte alespoň 3 cm prostoru. To platí i pro vrchní stěnu, pokud hodláte spotřebič instalovat pod linku.
- Montáž / demontáž v případě instalace pod linku musí být provedena autorizovaným servisním technikem.

2. PŘEHLED

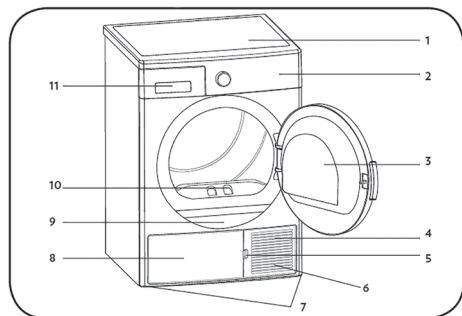

















1. Horní deska
2. Ovládací panel
3. Dvířka
4. Výměník tepla
5. Pojistka dvířek k výměníku tepla
6. Ventilační mřížky
7. Nastavitelné nožky
8. Kryt spodní části
9. Typový štítek
10. Filtr na textilní vlákna
11. Kryt zásuvky na odpadní vodu

3. PŘÍPRAVA PRÁDLA

3.1 Třídění prádla pro sušení

Vždy dodržujte pokyny uvedené na etiketách oděvu. Sušte pouze prádlo s etiketou informující o tom, že je vhodné pro sušení v sušičce.

- Nepoužívejte sušičku s množstvím a typy prádla, které nejsou uvedeny v části 4.3. Kapacita sušičky.

			
Vhodné pro sušení v sušičce	Není třeba žehlit	Citlivé/Jemné sušení	Není vhodné pro sušení v sušičce
			
Nesuší	Chemicky nečistit	Při jakékoliv teplotě	Při vysokých teplotách
			
Při středních teplotách	Při nízkých teplotách	Bez ohřívání	Sušit zavěšené
			
Sušit rozložené	Sušit mokré zavěšené	Sušit rozložené ve stínu	Vhodné pro chemické čištění

Nesušte tenké, vícevrstvé nebo tlusté tkaniny dohromady, protože se usychají při různých teplotách. Z tohoto důvodu společně sušte oblečení, které má stejnou strukturu a typ tkaniny. Takto dosáhnete rovnoměrného sušení. Pokud si myslíte, že je prádlo stále vlhké, můžete si zvolit časový program pro další sušení.

Sušte prosím velké věci (jako peřiny) a malé zvlášť, abyste neměli prádlo vlhké.



DŮLEŽITÁ POZNÁMKA: Viněné, hedvábné oděvy, jemné a hodnotné látky, vzduchotěsné kusy a tylové závěsy nejsou vhodné pro strojní sušení.

3.2 Příprava prádla pro sušení

Nebezpečí výbuchu a požáru!

Odstraňte z kapes všechny předměty, jako jsou zapalovače a zápalky.

UPOZORNĚNÍ: Buben sušičky a tkaniny se mohou poškodit.

- Prádlo po praní může být vzájemně zamotané. Oddělte jednotlivé kusy prádla před jejich vložením do sušičky.
- Odstraňte všechny předměty z kapes a proveďte následující:
- Zavažte k sobě textilní pásky, šňůry od zástěr a podobné, nebo použijte vak na prádlo.
- Zapněte zipy, spony a spojovací prvky, a knoflíky u povlečení.
- Chcete-li dosáhnout co nejlepšího výsledku sušení, třídte prádlo podle typu látky a programu sušení.
- Odstraňte spony a podobné kovové části oděvu.
- Tkaniny, jako jsou trička a pletené oděvy **se obvykle při prvním sušení srazí**. Používejte program určený pro tyto choulstivé oděvy!
- **Nepřesušujte syntetické materiály. To způsobí, že bude prádlo pomačkané.**
- Při praní prádla, které chcete vysušit, upravte množství aviváže podle údajů výrobce pračky.

3.3 Kapacita sušičky

Postupujte podle pokynů v části „Tabulka programů a spotřeby“. (**Viz.: 5.2 Tabulka programů a spotřeby**). Nevkládejte více než je hodnota kapacity uvedená v tabulce.



DŮLEŽITÁ POZNÁMKA:

Nedoporučuje se naložit do sušičky prádlo přesahující hodnotu uvedenou na obrázku. Pokud je spotřebič přetížen, výkon sušení se sníží. Kromě toho, může dojít k poškození sušičky a prádla.

Prádlo	Hmotnost suchého prádla (g)
Ložní povlečení (dvojité)	725
Povlečení polštáře	240
Osušky	700
Ručníky	225
Košile	190
Bavlněné košile	200
Džíny	650
Plátěné kalhoty	400
Trička	120

4. POUŽITÍ SUŠIČKY

4.1 Ovládací panel

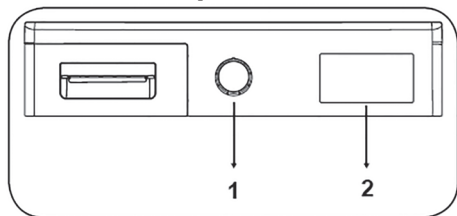

1. Knoflík pro výběr programu
2. Elektronický indikátor a další funkce

4.1.1 Knoflík pro výběr programu

Pomocí knoflíku pro výběr programu vyberte požadovaný program sušení.

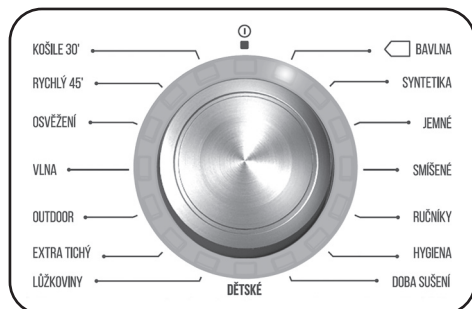



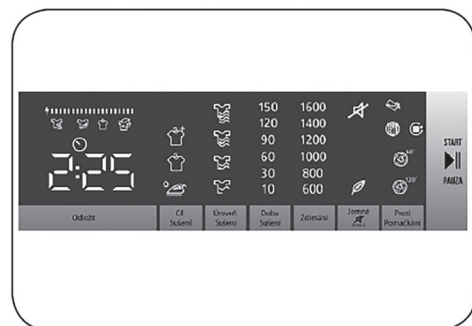



4.1.2 Elektronický indikátor a další funkce



Symbols na displeji:

Indikátor upozornění na vodní nádržku	
Indikátor upozornění na čištění filtru na textilní vlákna	
Indikátor upozornění na čištění výměníku tepla	
Extra suché	
Suché do skříně	
Suché k žehlení	
Úroveň sušení 1	
Úroveň sušení 2	
Úroveň sušení 3	
Úroveň sušení 4	
Odložený start	
Pro snadné žehlení (proti pomačkání) 60 min.	
Pro snadné žehlení (proti pomačkání) 120 min.	
Pro sušení jemných tkanin	
Zrušit zvukovou výstrahu	

Start a pauza	
Zobrazení kroku sušení:	
Sušení	
Suché k žehlení	
Suché do skříně	
Konec	
<p>Na elektronickém displeji se zobrazují kroky sušení během programu. Při každém spuštění programu se rozsvítí příslušná kontrolka kroku sušení. Jakmile je krok sušení dokončen, příslušná kontrolka kroku sušení zhasne.</p>	
<p>Zobrazení spotřeby energie</p> 	
<p>Zobrazení spotřeby energie ukazuje spotřebu energie zvoleného programu. Čím větší je zobrazení, tím větší je spotřeba energie. Úroveň spotřeby energie se zvyšuje nebo snižuje v závislosti na typu tkaniny, době trvání zvoleného programu, úrovni sušení a rychlosti ždímání.</p>	

4.2 Tabulka programů a spotřeby

Stisknutím tlačítka Start/Pauza spustíte program. Zbývající čas sušení se objeví na displeji. Rozsvítí se i kontrolka sušení, čímž indikuje začátek programu sušení.

Program	Zátěž (kg)	Rychlost otáček v pračce	Přibližné množství zbývajících vlhkosti	Doba sušení (minuty)
 Bavlna	8	1000	60%	179
Syntetika	4	800	40%	81
Jemné	2	600	50%	58
Smíšené	4	1000	60%	112
Ručníky	3	1000	60%	92
Hygiena	3	1000	60%	80
Doba sušení	-	-	-	-
Dětské	3	1000	60%	87
Lůžkoviny	2,5	800	60%	109
Extra tichý	8	1000	60%	216
Outdoor	2	800	40%	63
Vlna	1,5	600	50%	160
Osvěžení	-	-	-	10
Rychlý 45'	1	1200	50%	45
Košile 30'	0,5	1200	50%	30

Hodnoty spotřeby energie				
Program	Zátěž (kg)	Rychlost otáček v pračce	Přibližné množství zbývajících vlhkosti	Hodnoty spotřeby energie (kWh)
 Bavlna	8	1000	60%	1,39
Bavlna na žehlení	8	1000	60%	1,09
Syntetika	4	800	40%	0,56
Spotřeba energie v režimu „vypnuto“ P _o (W)				0,5
Spotřeba energie v režimu „zapnuto“ P _L (W)				1



Program „Bavlna do skříně“ používaný při plném a částečném zatížení je standardní sušící program, pro který příslušející informace na etiketě a informačním listu. Tento program je energeticky nejúčinnější program na sušení normálního vlhkého bavlněného prádla.

*Standardní program energetického štítku (EN 61121: 2013)

Všechny hodnoty v tabulce byly stanoveny v souladu s normou EN 61121: 2013. Hodnoty spotřeby se mohou lišit od hodnot v tabulce v závislosti na typu tkaniny, způsobu ždímání, okolních podmínkách a změnách v napětí.

4.2.1 Doplnkové funkce

Tabulka, která shrnuje možnosti, které lze vybrat v programech, je uvedena níže.

Možnost	Popis
Cíl sušení	Vyberte cíl sušení odpovídající sušenému prádlu. Pro hrubé a vícevrstvé prádlo, které se suší dlouhou dobu, vyberte možnost Extra suché. Pro normální jednovrstvé prádlo vyberte možnost Suché do skříně. Pro prádlo, které chcete ponechat vlhké, připravené k žehlení, vyberte možnost Suché k žehlení.
Úroveň sušení	Úroveň vlhkosti získanou po sušení lze kromě standardního nastavení zvýšit o další 3 úrovně. Tímto způsobem je zajištěno, že je prádlo více vysušeno. Úrovně, které lze vybrat kromě standardního nastavení úrovně 1 jsou: 2 (nízká), 3 (střední), 4 (vysoká). Po výběru se rozsvítí kontrolka příslušné úrovně sušení.
Sušení jemných tkanin*	Jemné tkaniny se suší déle při nízkých teplotách.
Odložený start	Začátek programu můžete odložit výběrem doby mezi 1 až 23 hodinami. Stisknutím tlačítka Start / Pauza aktivujete požadovanou dobu odložení. Po uplynutí času se zvolený program automaticky spustí. Během doby odložení lze volby kompatibilní s programem aktivovat / deaktivovat. Pokud stisknete a podržíte tlačítko odloženého startu, doba odložení se bude průběžně měnit.
Zrušit zvukovou výstrahu	Sušička vydá zvukové varování při stisknutí tlačítka, otočení knoflíku pro výběr programu a když program skončí. Pro zrušení zvukového varování stiskněte a podržte tlačítko „Pro snadné žehlení“ po dobu 3 sekund. Po stisknutí tohoto tlačítka uslyšíte zvukové varování, které signalizuje, že volba byla aktivována a uvedené zvukové varování budou zrušena.
Doba sušení	Pokud je knoflík pro výběr programu nastaven na Doba sušení, můžete ji vybrat stisknutím tlačítka Doba sušení a stisknutím tlačítka Start / Pauza spustit program.

Možnost	Popis
Dětská pojistka	K dispozici je možnost dětské pojistky, aby se zabránilo změnám v programu při stisknutí tlačítek v průběhu programu. Chcete-li aktivovat dětskou pojistku, stiskněte současně tlačítka „Proti pomačkání“ a „Jemné“ a podržte je 3 sekundy. Pokud je aktivní dětská pojistka, budou všechna tlačítka deaktivována. Dětská pojistka bude automaticky deaktivována na konci programu. Když je dětská pojistka aktivována / deaktivována, na displeji 2 sekundy bliká „CL“ a ozve se zvukové varování. Upozornění; když je výrobek spuštěn nebo dětská pojistka aktivní, otočíte-li knoflík pro výběr programu, uslyšíte zvukovou výstrahu. Dokonce i když nastavíte knoflík pro výběr programu na jiný program, předchozí program bude pokračovat. Chcete-li vybrat nový program, musíte dětskou pojistku deaktivovat a potom nastavit knoflík pro výběr programu na pozici „Zrušit“. Poté můžete zvolit a spustit požadovaný program.
Proti pomačkání*	Pokud na konci programu neotevřete dvířka, bude funkce „Proti pomačkání“ aktivní po dobu 60 minut. Pokud je vybrána možnost „Proti pomačkání“, bude aktivní po dobu 120 minut.“
Výběr rychlosti ždímání	Chcete-li prádlo vysušit, nastavte rychlost ždímání v pračce, ve které jste prádlo prali. Tímto způsobem je zajištěno, že se zobrazí přesnější odhadovaná doba sušení.
*Možnosti se liší v závislosti na modelu.	

4.2.2 Spuštění programu

Stisknutím tlačítka Start / Pauza program spustíte. Rozsvítí se kontrolka sušení, čímž indikuje začátek programu sušení.

Program	Popis
 Bavlna	Tento program je určen k sušení bavlněného prádla, včetně prostěradel, povlaků na polštář, pyžam, spodního prádla, ubrusů atd.
Syntetika	Tento program je určen k sušení syntetického prádla, jako jsou košile, trička, halenky, při nižších teplotách než u programu pro bavlněné prádlo.
Jemné	Tento program suší tenké prádlo, jako jsou košile, halenky a hedvábné oděvy, při nízkých teplotách tak, aby bylo připraveno k okamžitému nošení.
Smíšené	Tento program suší smíšené oděvy bavlněné a syntetické, které se nezabarví, aby byly připraveny k okamžitému nošení.

Program	Popis
Ručníky	Tento program je určen k sušení silného bavlněného prádla, jako jsou ručníky, župany atd.
Hygiena	Tento program je vhodný pro látky, které vyžadují hygienické praní.
Doba sušení	Chcete-li dosáhnout požadované úrovně sušení při nízké teplotě, můžete použít časové programy od 10 do 150 min. Bez ohledu na úroveň sušení se program zastaví v požadovaném čase.
Dětské	Tento program zajišťuje hygienické sušení jemného dětského prádla při nízkých teplotách.
Lůžkoviny	Tento program slouží k sušení jednotlivých peřin, jak péřových, tak syntetických.
Extra tichý	Tichý program snižuje hluk vydávaný bubnem. Úroveň hluku je v něm výrazně nižší v porovnání s programem Bavlna do skříně.
Outdoor	Tento program je vhodný pro outdoorové oblečení, vodotěsné bundy, bundy s vnitřní izolací atd.
Vlna	Tento program použijte pro jemné sušení vlněného oblečení praného podle návodu k praní. Po ukončení cyklu sušení oblečení vytáhněte. Nepoužívejte tento program k sušení oblečení z akrylové příze.
Osvěžení	Tento krok zajišťuje ventilaci během 10 až 120 minut po výběru možnosti časovaného sušení bez podávání horkého vzduchu, aby se zabránilo zápachům.
Rychlý 45'	1 kg syntetického prádla, které bylo v pračce práno vysokou rychlostí, bude suchý za 45 minut.
Košile 30'	2 až 3 košile budou připraveny k žehlení za 30 minut.



DŮLEŽITÁ POZNÁMKA: Během programu neotevírejte plnicí dvířka. Pokud musíte dvířka otevřít, nenechávejte je otevřená dlouho.

4.2.3 Pokrok programu

Během programu

Pokud otevřete dvířka, když je program spuštěn, sušička se přepne do pohotovostního režimu. Po zavření dvířek stiskněte tlačítko Start / Pauza a pokračujte v programu.

Během programu neotevírejte plnicí dvířka. Pokud musíte dvířka otevřít, nenechávejte je otevřená dlouho.

Konec programu

Po skončení programu se rozsvítí kontrolky hladiny zásobníku vody, čištění filtru a čištění výměníku tepla. Navíc bude na konci programu vydáno zvukové upozornění. Prádlo můžete vyjmout, aby byla sušička připravena na novou várku.



DŮLEŽITÁ POZNÁMKA:

Po každém programu vyčistěte filtr. Po každém programu vyprázdněte nádržku na vodu.



DŮLEŽITÁ POZNÁMKA: Pokud po ukončení programu prádlo nevyndáte, automaticky se aktivuje !1 hodina fáze Proti pomačkání. Tento program otáčí bubnem v pravidelných intervalech, aby se předešlo vytváření záhybů.

4.3 Informace o světle v bubnu

- Tento spotřebič je vybaven světlem LED, které se nachází uvnitř bubnu. LED žárovka se rozsvítí automaticky, jakmile otevřete dvířka. Po chvíli automaticky zhasne.
- Uživatel nemůže samostatně nastavovat rozsvícení nebo zhasnutí světla.
- Nepokoušejte se samostatně vyměnit nebo upravit světlo.

Programy	Možnosti								
	Cíl sušení	Odložit	Zrušení zvukového upozornění	Dětská pojistka	Jemné	Doba sušení	Úroveň sušení	Proti pomačkán	Ždímaní
 Bavlna	✓	✓	✓	✓	✓	x	✓	✓	✓
Syntetika	✓	✓	✓	✓	✓	x	✓	✓	✓
Jemné	✓	✓	✓	✓	✓	x	x	✓	✓
Smíšené	✓	✓	✓	✓	✓	x	✓	✓	✓
Ručníky	✓	✓	✓	✓	✓	x	✓	✓	✓
Hygiena	✓	✓	✓	✓	✓	x	✓	✓	✓
Doba sušení	x	✓	✓	✓	x	✓	x	✓	x
Dětské	✓	✓	✓	✓	✓	x	✓	✓	✓
Lůžkoviny	✓	✓	✓	✓	✓	x	✓	✓	✓
Extra tichý	✓	✓	✓	✓	x	x	x	✓	x
Outdoor	✓	✓	✓	✓	✓	x	✓	✓	✓
Vlna	x	✓	✓	✓	x	x	x	✓	x
Osvěžení	x	✓	✓	✓	x	✓	x	✓	x
Rychlý 45´	✓	✓	✓	✓	x	x	x	✓	x
Košile 30´	✓	✓	✓	✓	x	x	x	✓	x
x	Není volitelné								
✓	Volitelné								

5. ÚDRŽBA A ČIŠTĚNÍ



DŮLEŽITÁ POZNÁMKA:

Nepoužívejte průmyslové chemikálie k čištění sušičky. Nepoužívejte sušičku, která byla vyčištěna průmyslovými chemikáliemi.

5.1 Čištění filtrů na textilní vlákna



DŮLEŽITÁ POZNÁMKA:

PO KAŽDÉM PROGRAMU NEZAPOMEŇTE VYČISTIT FILTRY NA TEXTILNÍ VLÁKNA

Pro vyčištění filtrů na textilní vlákna:

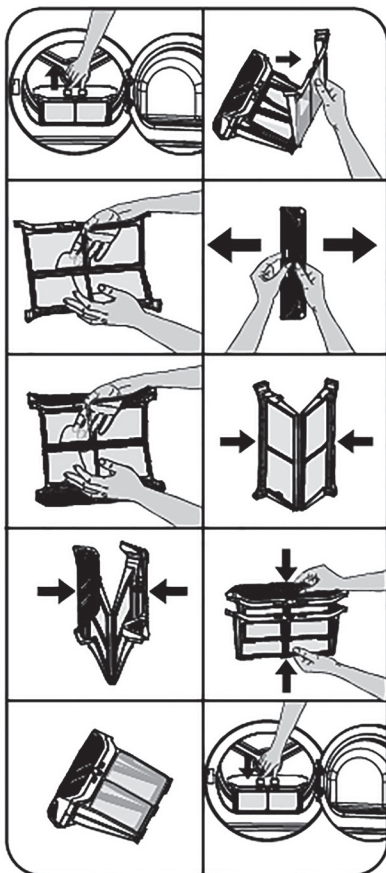

1. Otevřete plnicí dvířka.
2. Vyměňte filtry ze spodní části rámu dvířek.
3. Otevřete vnější filtr
4. Použijte ruce nebo měkký hadřík k čištění vnějšího filtru.
5. Otevřete vnitřní filtr
6. Použijte ruce nebo měkký hadřík k čištění vnitřního filtru
7. Zavřete filtry a zasadte háčky na místo
8. Umístěte vnitřní filtr dovnitř vnějšího filtru
9. Znovu namontujte filtr na textilní vlákna na původní místo.

Po použití sušičky po určitou dobu, pokud narazíte na vrstvu, která způsobí překážku na povrchu filtru, vyčistěte filtr teplou vodou. Filtr důkladně osušte a znovu namontujte.



5.2 Vypouštění zásobníku na vodu

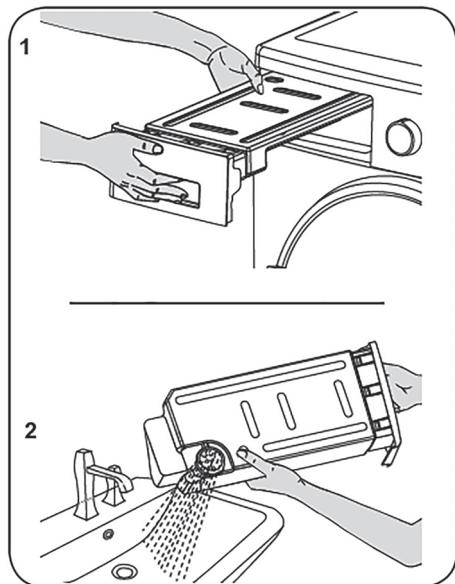

1. Vytáhněte kryt zásuvky a opatrně vyjměte nádrž.
2. Vypusťte vodu v nádrži.
3. Pokud jsou na krytu nádrže nahromaděna vlákna, vyčistěte jej vodou.
4. Vraťte zásobník na vodu zpět na místo.

 **DŮLEŽITÁ POZNÁMKA:** Nikdy nevyjímejte zásobník na vodu, pokud je program spuštěn. Voda kondenzovaná ve vodní nádrži není vhodná pro lidskou spotřebu.

 **DŮLEŽITÁ POZNÁMKA:** PO KAŽDÉM PROGRAMU NEZAPOMĚŇTE ZÁSOBNÍK NA VODU VYČISTIT.

5.3 Čištění vyměníku tepla

 **DŮLEŽITÁ POZNÁMKA:** Pokud vidíte varování „Čištění vyměníku tepla“, vyčistěte vyměník tepla.



DŮLEŽITÁ POZNÁMKA: I KDYŽ KONTROLKA „UPOZORNĚNÍ PRO ČIŠTĚNÍ VYMĚNÍKU TEPLA“ NESVÍTÍ: ČIŠTĚTE VYMĚNÍK TEPLA PO KAŽDÝCH 10 POUŽITÍ SUŠIČKY NEBO TŘÍKRÁT ZA MĚSÍC.

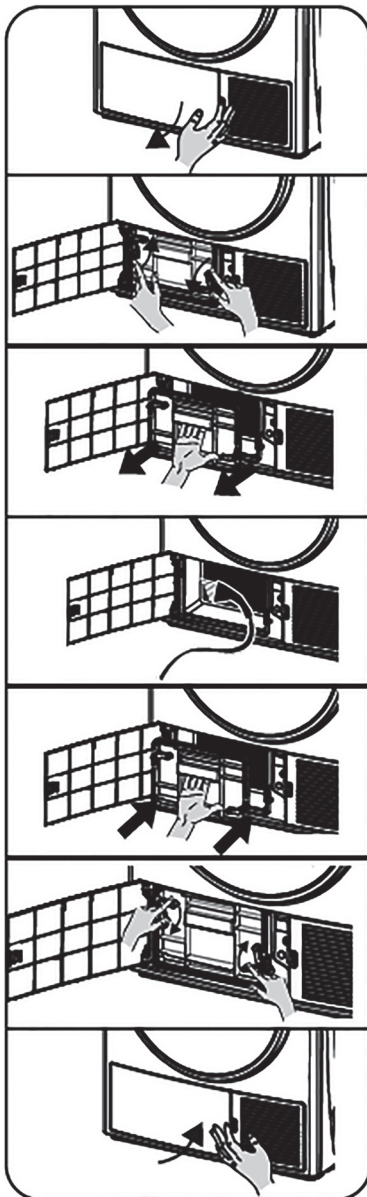

Pokud je proces sušení dokončen, otevřete plnicí dvířka a počkejte, až se ochladí.

1. Otevřete kryt spodní části, jak je znázorněno.
2. Odemkněte výměník.
3. Vyjměte kryt výměníku podle obrázku.
4. Vyčistěte přední plochu výměníku podle obrázku.
5. Namontujte kryt výměníku podle obrázku.
6. Uzamkněte výměník.
7. Zavřete kryt spodní části podle obrázku.

POZOR: STABILIZÁTORY VYMĚNÍKU TEPLA JSOU OSTRÉ. NEPOKOUŠEJTE SE JE OČISTIT RUČNĚ. STABILIZÁTORY MOHOU POŠKODIT VAŠE RUCE.

5.4 Čištění snímače vlhkosti

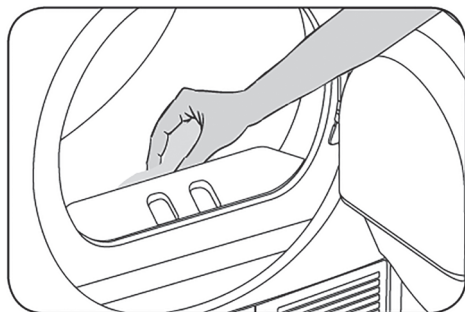

Uvnitř přístroje jsou čidla vlhkosti, které nzišťují, zda je prádlo suché nebo ne.

Pro vyčištění snímačů:

1. Otevřete plnicí dvířka.
2. Pokud je stroj v důsledku sušení stále horký, počkejte, až se ochladí.
3. Pomocí měkké utěrky namočené v octě otřete kovové povrchy snímače a vysušte je.

DŮLEŽITÁ POZNÁMKA: ČISTĚTE KOVOVÉ POVRCHY SNÍMAČE 4 X ROČNĚ.

DŮLEŽITÁ POZNÁMKA: K čištění kovových povrchů snímače nepoužívejte kovové nástroje.

VAROVÁNÍ: K čištění snímačů nepoužívejte čisticí prostředky ani podobné výrobky z důvodu rizika požáru nebo výbuchu.

5.5 Čištění vnitřního povrchu plnicích dvířek

DŮLEŽITÁ POZNÁMKA: PO KAŽDÉM SUŠENÍ NEZAPOMEŇTE VYČISTIT VNITŘNÍ POVRCH PLNICÍCH DVÍŘEK.

Otevřete plnicí dvířka sušičky a vyčistěte všechny vnitřní plochy a těsnění měkkým navlhčeným hadříkem.

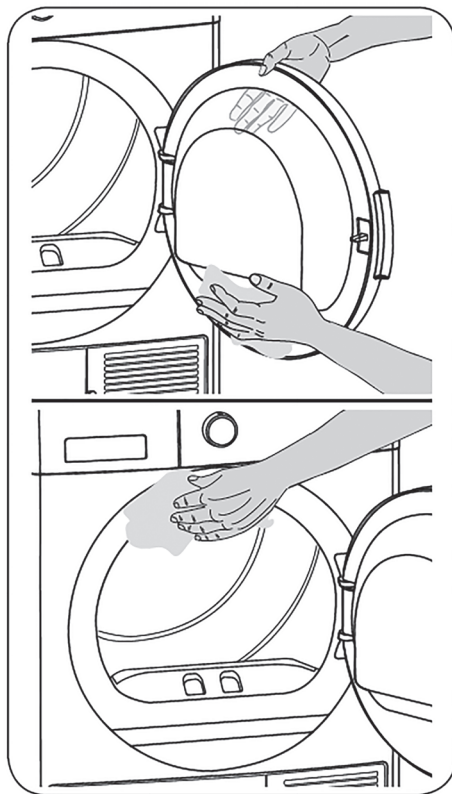

6. TECHNICKÉ SPECIFIKACE

Značka	ETA
Model	ETA355690000
Výška	Min: 845 mm / Max: 855 mm*
Šířka	596 mm
Hloubka	609 mm
Kapacita (max.)	8 kg**
Čistá hmotnost (s plastovými dvířky)	49 kg
Čistá hmotnost (se skleněnými dvířky)	51,4 kg
Napětí	220-240 V
Příkon	1000 W

* Min. výška: Výška s nastavitelnými nožičkami úplně zašroubovanými. Max. výška: Výška s nastavitelnými nožičkami prodlouženými na maximum.

** Hmotnost suchého prádla před praním.



DŮLEŽITÁ POZNÁMKA: Pro zlepšení kvality sušičky mohou být technické specifikace změněny bez předchozího upozornění.



DŮLEŽITÁ POZNÁMKA: Uvedené hodnoty byly získány v laboratorním prostředí podle příslušných norem. Tyto hodnoty se mohou měnit v závislosti na podmínkách prostředí a použití sušičky.



UPOZORNĚNÍ:

1. Z bezpečnostních důvodů předpisy vyžadují prostor o velikosti nejméně 1 m³ na 8 g chladiva pro tento typ zařízení. Pro 150 g propanu by minimální povolená velikost místnosti byla 18,75 m³.
 2. Chladicí kapalina: Nebezpečí požáru / riziko otravy / riziko poškození materiálu a poškození spotřebiče. Spotřebič obsahuje chladicí kapalinu, R290, která je ekologicky bezpečná, ale hořlavá. Nesprávná likvidace může způsobit nebezpečí požáru nebo otravy. Likvidujte spotřebič náležitým způsobem a dbejte na to, abyste nepoškodili potrubí chladicího obvodu.
 - Typ chladicí látky: R290
 - Množství plynu: 150 g
 - ODP (Potenciál poškození ozónové vrstvy) : 0
 - GWP (Potenciál globálního oteplování): 3
1. Nebezpečí výbuchu a požáru! Odstraňte z kapes všechny zapalovače a zápalky.
 2. Neumísťujte sušičku vedle otevřeného plamene a zdrojů ohně.

7. ŘEŠENÍ PROBLÉMŮ

Sušička je vybavena systémy, které během sušení nepřetržitě provádějí kontroly, aby přijaly potřebná opatření a varovali vás v případě jakékoliv poruchy.



VAROVÁNÍ: Pokud problém přetrvává, i když jste aplikovali kroky uvedené v této části, obraťte se na svého prodejce nebo autorizovaný servis. Nikdy se nepokoušejte nefunkční výrobek opravit.

PROBLÉM	PŘÍČINA	ŘEŠENÍ
Proces sušení trvá moc dlouho.	Póry na prachovém filtru jsou ucpané.	Umyjte prachový filtr teplou vodou.
	Výměník tepla je ucpaný.	Očistěte výměník tepla.
	Větrací mřížky na přední straně zařízení jsou zablokované.	Otevřete dveře/okna, aby nedošlo k přílišnému nárůstu teploty v místnosti.
	Na snímači vlhkosti došlo k nahromadění vodního kamene.	Vyčistěte snímač vlhkosti.
	Vložili jste příliš mnoho prádla.	Nevkládejte příliš mnoho prádla do sušičky.
	Prádlo není dostatečně vyždímané.	Vyždímejte prádlo vyšší rychlostí v pračce.
Prádlo je mokré na konci sušení.	Po vysušení se teplé oděvy jeví vlhčí, než ve skutečnosti jsou.	
	Je pravděpodobné, že zvolený program nebyl vhodný pro typ prádla.	Zkontrolujte štítky na oblečení, zvolte vhodný program pro daný typ prádla nebo použijte navíc programy s časovačem.
	Póry na prachovém filtru jsou ucpané.	Umyjte prachový filtr teplou vodou.
	Výměník tepla je ucpaný.	Očistěte výměník tepla.
	Vložili jste příliš mnoho prádla.	Nevkládejte příliš mnoho prádla do sušičky.
	Prádlo není dostatečně vyždímané.	Vyždímejte prádlo vyšší rychlostí v pračce.

PROBLÉM	PŘÍČINA	ŘEŠENÍ
Sušičku nelze otevřít nebo program nelze spustit. Sušička se nespustí, když je nastavena.	Sušička není zapojena.	Ujistěte se, že je sušička zapojena do elektrické sítě.
	Plnicí dvířka jsou otevřená.	Ujistěte se, že jsou plnicí dvířka řádně zavřena.
	Program není zvolen nebo jste nestiskli tlačítko Start/ Pause.	Zkontrolujte, zda je program zvolen a zařízení není v režimu pozastavení.
	Je aktivován dětský zámek.	Deaktivujte dětský zámek.
Program se přeruší bez jakékoli příčiny.	Plnicí dvířka nejsou řádně zavřena.	Ujistěte se, že jsou plnicí dvířka řádně zavřena.
	Došlo k přerušení elektrické energie.	Stisknutím tlačítka Start/ Pause spustíte program.
	Zásobník na vodu je plný.	Vyprázdněte zásobník na vodu.
Prádlo se srazilo, je zplstnatělé nebo poškozené.	Je pravděpodobné, že zvolený program nebyl vhodný pro typ prádla.	Zkontrolujte štítky na oblečení a zvolte program vhodný pro typ látky.
Z plnicích dvířek vytéká voda.	Na vnitřní ploše plnicích dvířek a na plochách těsnění dvířek se nahromadil prach.	Vyčistěte vnitřní plochy plnicích dvířek a plochy těsnění plnicích dvířek.
Plnicí dvířka se samovolně otevírají.	Plnicí dvířka nejsou řádně zavřena.	Zatlačte plnicí dvířka, dokud nezacvaknou.
Svítlí/bliká symbol zásobníku na vodu.	Zásobník na vodu je plný.	Vyprázdněte zásobník na vodu.
	Je ohnutá odpadní hadice.	Pokud je výrobek připojen přímo na odpad, zkontrolujte odpadní hadici.
Bliká varovný symbol čištění filtru a výměníku tepla.	Sedlo filtru může být ucpano vlákny.	Očistěte sedlo filtru.
	Na povrchu filtru se vytvořila vrstva vláken, která způsobuje ucpaní.	Omyjte filtr vlažnou vodou.
	Výměník tepla je možná ucpan.	Očistěte výměník tepla.
* Program nelze spustit a bliká varovná kontrolka filtru	Filtr nemusí být připojen.	Připojte filtr.
	Varovná kontrolka filtru bliká, i když filtr je připojen.	Obraťte se na servisní službu.

8. AUTOMATICKÁ UPOZORNĚNÍ NA ZÁVADU A CO JE TŘEBA UDĚLAT

Vaše bubnová sušička je vybavena vestaveným systémem detekce poruch, které jsou indikovány kombinací blikajících provozních kontrolky. Nejčastější chybové kódy jsou uvedeny níže.

Kód chyby	Řešení
E00	Kontaktujte nejbližšího autorizovaného servisního zástupce.
E03 / 	Vyprázdněte zásobník na vodu, pokud problém přetrvává, kontaktujte nejbližšího autorizovaného servisního zástupce.
E04	Kontaktujte nejbližšího autorizovaného servisního zástupce.
E05	Kontaktujte nejbližšího autorizovaného servisního zástupce.
E06	Kontaktujte nejbližšího autorizovaného servisního zástupce.
E07	Kontaktujte nejbližšího autorizovaného servisního zástupce.
E08	V elektrické síti může dojít k výkyvům napětí. V takovém případě počkejte, dokud se hodnota napětí nevrátí do pracovního rozmezí.

9. OCHRANA ŽIVOTNÍHO PROSTŘEDÍ A INFORMACE O BALENÍ

9.1 Informace o balení

Obal tohoto výrobku je vyroben z recyklovatelných materiálů. Nevyhazujte obaly, odpad spolu s domácím nebo jiným odpadem. Namísto toho je odveďte na sběrné místo definované místním úřadem.

10. POPIS ENERGETICKÉHO ŠTÍTKU A ÚSPORA ENERGIE

10.1 Informace o balení

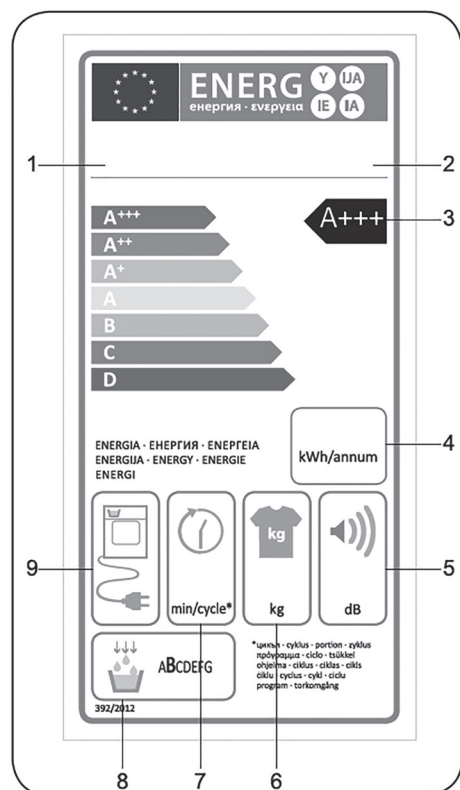

1. Ochranná známka
2. Model
3. Energetická třída
4. Roční spotřeba energie
5. Hluk během sušení
6. Kapacita suchého prádla
7. Doba cyklu Bavlna do skříně
8. Třída účinnosti kondenzace
9. Technologie stroje

10.2 Informace o balení

- Sušičku byste měli používat na plný výkon, ale ujistěte se, že není přetížená.
- Při praní prádla by měla být rychlost ždímání co nejvyšší. Tím zkrátíte dobu schnutí a snížíte spotřebu energie.
- Ujistěte se, že jsou stejné druhy prádla sušeny společně.
- Při výběru programu postupujte podle doporučení v návodu k použití.
- Pro cirkulaci vzduchu nechte vhodnou mezeru na přední a zadní straně sušičky. Nezakrývejte mřížky na přední straně přístroje.
- Pokud to není nutné, neotvírejte dvířka sušičky při sušení. Pokud musíte dvířka otevřít, nenechávejte je otevřená dlouho.
- Během procesu sušení nepřidávejte nové (mokrě) prádlo.
- Chlupy a vlákna, které se oddělují od prádla a splynou ve vzduchu, jsou shromažďovány pomocí filtrů „Filtry na textilní vlákna“. Ujistěte se, že jsou filtry před a po každém použití vyčištěny.
- U modelů s tepelným čerpadlem se ujistěte, že je výměník tepla vyčištěn minimálně třikrát za měsíc nebo po každých 10 použitích..
- Během sušení musí být prostředí, ve kterém je sušička instalována, dobře větrané.

INFORMAČNÍ LIST PRODUKTU

V souladu s Delegovaným nařízením komise (EU) č. 392/2012

Název dodavatele nebo ochranná známka	ETA
Název modelu	ETA355690000
Jmenovitá kapacita (kg)	8
Typ sušičky	Tepelné čerpadlo
Třída energetické účinnosti ⁽¹⁾	A+++
Roční spotřeba energie (kWh) ⁽²⁾	176
Automatická/Neautomatická	Automatická
Spotřeba energie standardního programu pro bavlnu při plném zatížení (kWh)	1,39
Spotřeba energie standardního programu pro bavlnu při částečném zatížení (kWh)	0,82
Spotřeba ve vypnutém režimu pro standardní program pro bavlnu při plném zatížení P_o (W)	0,5
Spotřeba v zapnutém režimu pro standardní program pro bavlnu při plném zatížení P_L (W)	1
Doba trvání v režimu zapnuto (min)	není k dispozici
Standardní program pro bavlnu ⁽³⁾	-
Doba standardního programu pro bavlnu při plném zatížení, $T_{\text{sušení}}$ (min.)	179
Doba standardního programu bavlny při částečném zatížení, $T_{\text{sušení}1/2}$ (min.)	110
Doba standardního programu bavlny při plném a částečném zatížení (T_t)	140
Třída účinnosti kondenzace ⁽⁴⁾	B
Průměrná účinnost kondenzace standardního programu bavlny při plném zatížení $C_{\text{sušení}}$	81%
Průměrná účinnost kondenzace standardního programu bavlny při částečném zatížení $C_{\text{sušení}1/2}$	81%
Vážená kondenzační účinnost standardního programu pro bavlnu při plném zatížení a částečném zatížení C_t	81%
Hladina akustického výkonu pro standardní program pro bavlnu při plném zatížení ⁽⁵⁾	65
Vestavěný	Ne

- (1) Měřítka od A +++ (nejúčinnější) do D (nejméně efektivní)
- (2) Spotřeba energie založená na 160 sušících cyklech standardního programu bavlny při plném a částečném zatížení a spotřebě režimů nízkého výkonu. Skutečná spotřeba energie na cyklus závisí na tom, jak je spotřebič používán.
- (3) Program pro sušení bavlny do skříně“ používaný při plném a částečném zatížení je standardní sušící program, na který se vztahují informace uvedené na štítku a v informačním listu. Tento program je vhodný k sušení normálního vlhkého bavlněného prádla a je nejúčinnější program v oblasti energetické spotřeby pro bavlnu.
- (4) Měřítka od G (nejméně efektivní) do A (nejúčinnější)
- (5) Vážená průměrná hodnota - L wA vyjádřená v dB (A) re 1 pW

Změna technické specifikace výrobku vyhrazena výrobcem. Případné další dotazy zasílejte na info@eta.cz

Poznámky:

Poznámky:

eta

www.eta.cz

**Adresa:
ETA a.s.
náměstí Práce 2523
760 01 Zlín**