



Návod k použití Sušička s tepelným čerpadlem

HD90-A2979

HD100-A2979

HD80-A3979

HD90-A3979

HD90-A3979S

HD90-A3S979

CZ

Haier

Děkujeme Vám, že jste si zakoupili spotřebič Haier.

Před použitím spotřebiče si prosím pečlivě přečtěte tento návod. V návodu najdete důležité informace, díky nimž budete svůj spotřebič využívat naplno, zajistíte bezpečnou a správnou instalaci, použití a údržbu.

Uchovávejte tento návod na vhodném místě, abyste ho měli vždy po ruce a mohli tak spotřebič používat bezpečně a správně.

Pokud spotřebič prodáte, darujete nebo necháte v domě/bytě např. po stěhování, zajistěte předání návodu, aby se nový majitel spotřebiče mohl seznámit s pokyny pro jeho bezpečné používání.

Popis



Varování! – Důležité bezpečnostní informace



Obecné informace a tipy



Sdělení týkající se životního prostředí

Likvidace



Pomozte chránit životní prostředí a lidské zdraví. Obal spotřebiče vyhodte do příslušného kontejneru, aby mohl být recyklován. Pomozte recyklovat odpad z elektrických a elektronických přístrojů. Nevyhazujte přístroje označené tímto symbolem do běžného odpadu z domácnosti. Vraťte výrobek do místního zařízení pro recyklaci nebo se obraťte na svůj městský úřad.



VAROVÁNÍ!

Nebezpečí zranění nebo udušení!

Odpojte spotřebič od elektrické sítě. Odřízněte kabel pro připojení do elektrické sítě a zlikvidujte ho. Aby nedošlo k zavření dětí nebo domácích mazlíčků do spotřebiče, odstraňte západku dveří.



VAROVÁNÍ!

Spotřebič nesmí být napájen prostřednictvím externího spínacího zařízení, jako je například časovač, nebo připojený k obvodu, který je pravidelně zapínán nebo vypínán pomocí zařízení.

1-Bezpečnostní informace	4
2-Doporučené použití	7
3-Popis spotřebiče	8
4-Ovládací panel	9
5-Programy	12
6-Spotřeba	13
7-Návrhy a tipy.....	14
8-Každodenní používání.....	16
9- Péče a čištění	20
10-Řešení problémů	22
11-Instalace	24
12-Technické údaje.....	26
13-Zákaznický servis.....	30



VAROVÁNÍ!

Před prvním použitím

- ▶ zkontrolujte, že nedošlo k poškození spotřebiče během přepravy.
- ▶ Odstraňte všechny obaly a držte mimo dosah dětí.
- ▶ S přístrojem manipulujte vždy minimálně ve 2 osobách, protože je těžký.

Každodenní používání

- ▶ Spotřebič mohou používat děti od 8 let a osoby se sníženými fyzickými, smyslovými nebo mentálními schopnostmi, nebo osoby s nedostatečnými zkušenostmi a znalostmi, pokud mají nad sebou dohled nebo pokud byly vyškoleny ohledně bezpečného používání spotřebiče a pokud chápou možná rizika.
- ▶ Děti do 3 let udržujte v bezpečné vzdálenosti od spotřebiče, pokud nejsou pod neustálým dohledem.
- ▶ Se spotřebičem si nesmí hrát děti.
- ▶ Ujistěte se, že je místnost suchá a dobře větraná. Teplota prostředí by měla být mezi 5 °C až 35 °C.
- ▶ Nezakrývejte žádné větrací otvory ve spodní části kobercem nebo podobnými předměty.
- ▶ Udržujte oblast kolem bubnové sušičky bez prachu a vláken.
- ▶ Před použitím spotřebiče zkontrolujte, že je uvnitř pouze prádlo a nenacházejí se tam domácí zvířata ani děti.
- ▶ Dotýkejte se síťové zástrčky pouze suchýma rukama a nedotýkejte se spotřebiče nebo jej nepoužívejte, pokud jste naboso nebo máte mokré nebo vlhké ruce nebo nohy.
- ▶ Jen suchý textil praný ve vodě.
- ▶ Zkontrolujte, zda nezatěžujete spotřebič více, než je jmenovitá zátěž.
- ▶ Z kapes odstraňte všechny položky, jako jsou zapalovače a zápalky.
- ▶ Používejte aviváž nebo podobné produkty v souladu se specifikacemi na balení výrobce.
- ▶ V blízkosti spotřebiče nepoužívejte ani neskladujte hořlavé spreje, nebo hořlavé plyny.
- ▶ Na spotřebič neumísťujte těžké předměty, zdroje tepla nebo zdroje vlhkosti.
- ▶ Při odpojování spotřebiče od el. napájení táhněte za zástrčku, ne za kabel.



VAROVÁNÍ!

Každodenní používání

- ▶ Během provozu se nedotýkejte zadní stěny a bubnu, jsou horké.
- ▶ Ve spotřebiči nesušte tyto věci:
 - ▶ Prádlo, které není vyprané.
 - ▶ Prádlo, které bylo kontaminováno hořlavými látkami, například olej na vaření, aceton, alkohol, technický benzin, benzin, petrolej, odstraňovač skvrn, terpentýn, vosky, odstraňovače vosku nebo jiné chemikálie. Výpary mohou způsobit požár nebo výbuch. Toto prádlo musí být vždy nejprve umyto ručně v horké vodě s přidáním pracího prostředku a poté vysušeno venku předtím, než jej dáte sušit do spotřebiče.
 - ▶ Prádlo, které má vycpávky nebo výplně (např. polštáře, bundy), protože se výplň může v sušičce dostat ven a existuje riziko vznícení.
 - ▶ Prádlo, které obsahuje velký podíl pryže, pěnové pryže (latexové pěna) nebo gumové materiály, jako například koupací čepice, nepromokavé textilie, pogumované oděvy a části oděvu a polštáře s pěnovou gumovou výplní.
- ▶ Kondenzovanou vodu nepijte.
- ▶ Nepoužívejte spotřebič bez filtru na vlákna, kondenzátorového filtru, nebo s poškozeným filtrem.
- ▶ Všimněte si, že poslední část sušicího cyklu probíhá bez tepla (ochlazovací cyklus), čímž je zajištěna teplota, která oděvy nepoškodí.
- ▶ Nenechávejte spotřebič během chodu po delší dobu bez dohledu. Pokud budete dlouho nepřítomni, musí být sušicí cyklus přerušeno vypnutím jednotky a odpojením ze sítě.
- ▶ Nevypínejte spotřebič s výjimkou, kdy je dokončen cyklus sušení, pokud nebude všechno prádlo rychle odstraněno a rozloženo tak, aby teplo mohlo být uvolněno.
- ▶ Po každém programu sušení spotřebič vypněte z důvodu úspory energie a bezpečnosti.

Údržba / čištění

- ▶ Zajistěte, aby při provádění čištění a údržby byly děti pod dozorem.
- ▶ Před prováděním jakékoli běžné údržby spotřebič odpojte od elektrické sítě.



VAROVÁNÍ!

Údržba / čištění

- ▶ Vyčistěte filtr na vlákna a kondenzátorový filtr po každém programu (viz ÚDRŽBA A ČISTĚNÍ).
- ▶ Nepoužívejte při čištění kropicí ani parní spotřebiče.
- ▶ K čištění spotřebiče nepoužívejte průmyslové chemikálie.
- ▶ Poškozený síťový kabel musí vyměnit výrobce, autorizovaný servis nebo podobně kvalifikovaná osoba, aby se zabránilo možným rizikům.
- ▶ Neopravujte spotřebič svépomocí. V případě nutnosti opravy spotřebiče kontaktujte náš zákaznický servis.

Instalace

- ▶ Zajistěte umístění, které umožňuje úplné otevření dveří. Neinstalujte bubnovou sušičku za uzamykatelné dveře, posuvné dveře nebo dveře s panty na opačné straně bubnové sušičky dveří, protože by to omezovalo úplné otevření dveří bubnové sušičky.
- ▶ Spotřebič nainstalujte na dobře větraném a suchém místě.
- ▶ Spotřebič nikdy neumísťujte venku na vlhké místo nebo do prostoru, který může být náchylný na únik vody, například pod nebo v blízkosti umyvadla. V případě zatopení spotřebič vytáhněte z elektrické sítě a zařízení nechte přirozeně vyschnout.
- ▶ Spotřebič nainstalujte nebo používejte pouze tam, kde je teplota vyšší než 5 °C.
- ▶ Spotřebič neumísťujte přímo na koberec nebo blízko stěny nebo nábytku.
- ▶ Nevystavujte spotřebič mrazu, přímému slunečnímu světlu nebo jej nedávejte do blízkosti tepelných zdrojů (např. sporák, radiátory).
- ▶ Ujistěte se, že elektrické údaje na výkonnostním štítku souhlasí se síťovým napájením. Pokud tomu tak není, obraťte se na elektrikáře.
- ▶ Nepoužívejte adaptér s více zásuvkami a prodlužovací kabely.
- ▶ Ujistěte se, že nedojde k poškození elektrického kabelu a zástrčky. Pokud došlo k poškození, nechte poškozenou část vyměnit elektrikáře.
- ▶ Použijte samostatnou zásuvku pro uzemnění napájení, jež je po instalaci snadno přístupná. Spotřebič musí být uzemněný.
- ▶ Pouze pro Spojené království: Napájecí kabel spotřebiče je vybaven 3drátovou (zemnicí) zástrčkou, která je vhodná pro standardní 3drátovou (zemnicí) zásuvku. Nikdy neodstraňujte ani nedemontujte třetí kolík (uzemnění). Po instalaci spotřebiče by zásuvka měla zůstat přístupná.

Doporučené použití

Tento spotřebič je určen k sušení předmětů, které byly vyprány ve vodném roztoku a jsou označeny na etiketě výrobce jako vhodné pro sušení v bubnové sušičce.

Je určen výhradně pro domácí použití uvnitř domu. Není určený pro komerční nebo průmyslové využití. Není dovoleno spotřebič jakkoli měnit nebo upravovat. Nedovolené zacházení může způsobit nebezpečí a ztrátu všech nároků na záruku a odpovědnost.

Normy a směrnice



Tento výrobek vyhovuje požadavkům všech odpovídajících směrnic ES včetně souvisejících harmonizovaných norem, které jsou nutné pro to, aby výrobek mohl nést označení CE.



Poznámka

Spotřebič obsahuje fluorovaný skleníkový plyn HFKW-134a (GWP: 1430). Tento plyn je hermeticky uzavřen.



Použití odpovědné vůči životnímu prostředí

- ▶ **Důkladné odčerpání vody:** Vyždímejte prádlo na maximální rychlost ždímání.
- ▶ **Maximální náplň:** Používejte maximální množství náplně podle tabulky programů, ale sušičku nepřetěžujte. Aby bylo možné využít maximální náplň, lze prádlo, které se má sušit funkcí „READY to STORE“ (připraveno na uložení), nejdříve snadno vysušit pomocí funkce „READY to IRON“ (připraveno na žehlení). Na konci programu vyjměte prádlo, které má být vyžehleno, a zbývající prádlo vysušte, až do konce.
- ▶ **Uvolněte prádlo:** Před vložením do sušičky prádlo protřepejte.
- ▶ **Vyvarujte se nadměrnému sušení:** Je třeba se vyvarovat nadměrnému sušení. Zvolte správný program a příslušnou úroveň sušení.
- ▶ **Aviváž není nutná:** Při praní nepoužívejte aviváž, protože prádlo bude díky sušičce načechrané a měkké.
- ▶ **Čištění filtrů na vlákna:** Po každém cyklu vyčistěte filtry na vlákna.
- ▶ **Větrání:** Zkontrolujte, zda spotřebič správně větrá (viz INSTALACE).
- ▶ **Opětovné využití kondenzované vody:** Shromážděná zkondenzovaná voda může být použita pro napařovací žehličku. Předtím je třeba ji přefiltrovat přes jemné síto nebo filtrační papír na kávu. Nejmenší části budou filtrem zachyceny.

i Poznámka:

Ilustrace v následujících kapitolách se mohou v důsledku technických změn a rozdílnosti modelů lišit od Vašeho spotřebiče.

3.1 Obrázek spotřebiče

Zepředu (Obr. 3-1).



- 1 Nádrž na vodu
- 2 Dveře bubnové sušičky
- 3 Ovládací panel

Zadní strana (Obr. 3-2).

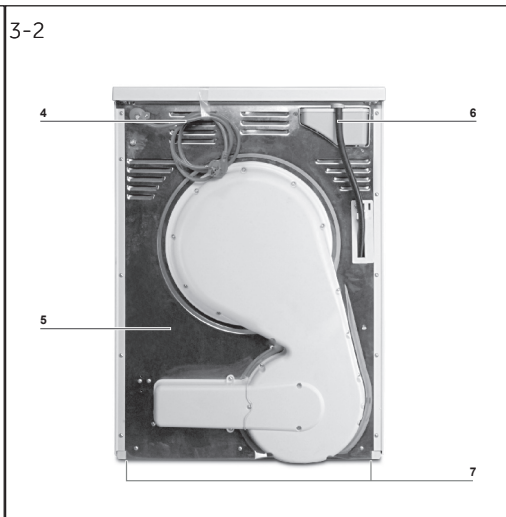

- 4 Napájecí kabel
- 5 Zadní deska
- 6 Výstup odvádění vody
- 7 Nastavitelné nožičky

3.2 Příslušenství

Zkontrolujte příslušenství a textovou dokumentaci podle tohoto seznamu (Obr. 3-3):

3-3

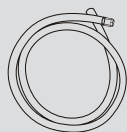

Odtoková hadice

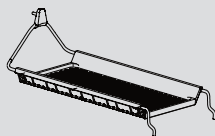

Stojan pro sušičku
(Pouze pro model
HD100-A2979 /
HD90-A3S979)



Energetický štítek



Záruční list



Návod k použití

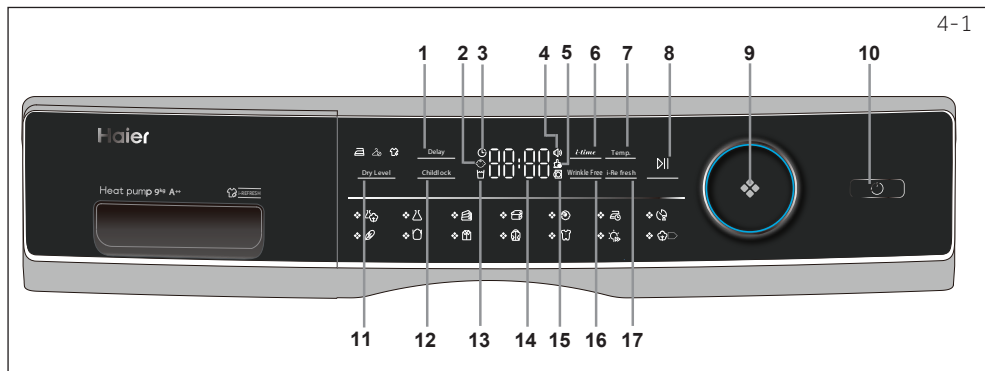

- | | | |
|------------------------------|------------------------------|------------------------------|
| 1 Tlačítko odložení spuštění | 8 Tlačítko Start/Pauza | nádrže |
| 2 Kontrolka dětského zámku | 9 Tlačítko ovládání programu | 14 Displej |
| 3 Ukazatel časoměřiče. | 10 Tlačítko zapnutí | 15 Kontrolka odemykání dveří |
| 4 Kontrolka signálu | 11 Tlačítko úrovně sušení | 16 Tlačítko Bez pomačkání |
| 5 Kontrolka čištění filtru | 12 Tlačítko dětské pojistky | 17 i-Refresh |
| 6 Tlačítko času | 13 Kontrolka vyprázdnění | |
| 7 Tlačítko teploty | | |

4.1 Tlačítko Delay (odložení)

Funkce zpoždění pro zpožděné spuštění, stiskněte tlačítko pro nastavení času (v 1 intervalech až do 12 hodin). Spotřebič se dokončí, pak stiskněte pro spuštění opožděného provozu (Obr. 4-2).

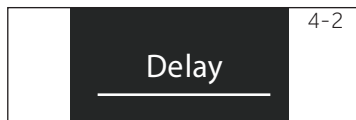

Poznámka

Nastavte tuto funkci po dokončení všech možností, jinak po otočení knoflíku nebo stisknutí tlačítka se funkce automaticky zruší.

4.2 Kontrolka dětského zámku

Pro aktivaci funkce Dětské zámky po spuštění cyklu, stiskněte na 3 sekundy tlačítko Rodičovský zámek (Obr. 4-3). dokud se nerozsvítí ikona indikátoru. Pro deaktivaci stiskněte tlačítko na 3 sekundy. znovu.

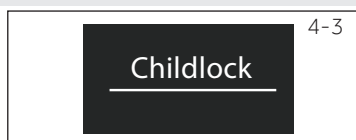

Poznámka

Pokud cyklus skončí nebo se přeruší napájení, funkce se automaticky nezruší.

4.3 Kontrolka časovače

Rozsvítí se, když zvolíte program časovače (Obr. 4-4).



4.4 Kontrolka signálu

Signál si můžete zvolit podle potřeby. Pro aktivaci funkce signálu po zapnutí sušičky stiskněte *i-time* a Temp. (Obr. 4-5) na dobu asi 3 sekund, dokud nezazní zvukový signál. Pro deaktivaci stiskněte znovu obě tlačítka na 3 sekundy, dokud nezazní zvukový signál.



4-6



4.5 Kontrolka "Clean filter" (Čištění filtru)

Filtry je třeba pravidelně čistit. Viz část Čištění filtru na vlákna nebo Čištění filtru kondenzátoru v příručce.



Poznámka

Po každém cyklu bude blikat kontrolka, která připomene čištění filtrů.

4-7

i-time

4.6 Tlačítko času

Při zvolení programu Časovače nebo Zpoždění, se rozsvítí kontrolka *i-time*. Stisknutím tohoto tlačítka přidáte nebo odečtete čas.

4-8

Temp.

4.7 Tlačítko teploty

Stisknutím tlačítka (Obr. 4-8) nastavíte teplotu sušení některých programů. Displej je zobrazen níže:

- ┌ - ┐ Vysoká teplota
- ┌ - ┐ Střední teplota
- ┌ - ┐ Nízká teplota.
- ┌ □ □ ┐ Chladný vzduch.

4-9



4.8 Tlačítko Start/Pauza

Stisknutím tlačítka Start / Pauza (Obr. 4-9) spustíte cyklus sušení. Opětovným stisknutím tlačítka přerušíte cyklus sušení - kontrolka bliká. Pokračujte opětovným stiskem tlačítka.

4-10



4.9 Tlačítko ovládání programu

Pomocí knoflíku vyberte jeden z 12 programů (Obr. 4-10). Rozsvítí se kontrolka příslušného programu. Další informace naleznete v části Programové režimy v příručce.



4-11



4.10 Tlačítko Zapnutí

Stisknutím vypínače (Obr. 4-11) zapněte / vypněte sušičku.

4-12

Dry Level

4.11-Tlačítko úrovně sušení

Stisknutím tlačítka (Obr. 4-12) nastavíte konečný obsah vlhkosti prádla na konci cyklu.

- Extra suchá
- Připraveno na uložení
- Připraveno k žehlení

4.12 Tlačítko dětské pojistky

Pro aktivaci funkce Dětské zámky po spuštění cyklu, stiskněte na 3 sekundy tlačítko (Obr. 4-13). dokud se nerozsvítí ikona indikátoru. Pro deaktivaci stiskněte tlačítko na 3 sekundy. znovu.



4.13 Kontrolka vyprázdnění nádrže

Nádrž na vodu se musí vyprázdnit.

Důležité: Zásobník na vodu vyprázdněte po každém použití. Viz Vyprázdnění nádrže na vodu v příručce.



4.14. Displej

Na displeji se zobrazuje zbývající čas, čas zpoždění a další související informace.

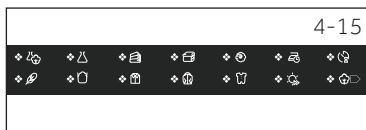

Poznámka

Zbývající doba je výchozí hodnota, tato doba bude přepočítána v závislosti na dalších nastavení programu a obsahu vlhkosti prádla.

4.15 Kontrolka odemknutí dveří

Při otevření dveří se rozsvítí tato kontrolka (Obr. 4-16).



4.16 Tlačítko Bez pomačkání

Po výběru programu s touto funkcí se rozsvítí ikona, když se dotknete tohoto tlačítka (Obr. 4-17), otevře se výchozí ochrana proti zmačkání, na displeji se zobrazí OFF, ochrana proti zmačkání je vypnutá, po opětovném stisknutí vzati ON, Bez pomačkání bude spuštěna.









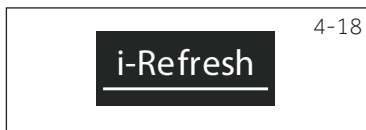

Poznámka

Výchozí časový limit je 1 hodina.

4.17 i-Refresh

Časový program, výchozí čas je 30 minut. Maximální doba je 50 minut.





Program	Stupeň sušení	Prádlo	Max. náplň v kg		
			8	9	10
	Extra suchá	Těžké textilie, nutné další sušení	5	6	7
	Extra suchá	Těžké syntetické	4	4.5	5
	Extra suchá	Ručníky	5	6	7
	/	Oblečení z peří	1	1	1.5
	/	Vlněné textilie	3	3	4
	Extra suchá	Kašmírové oblečení	3	4	4.5
	/	Těžké textilie, nutné další sušení	-	-	-
	Extra suchá	Spodní prádlo	2	2	3
	Extra suchá	Těžká bavlna	2	2	3
	Extra suchá	Košile	4	4.5	5
	Extra suchá	Sportovní oblečení	4	4.5	5
	Extra suchá	Kojenecké oblečení	4	4	5
	/	Prostěradla	4	4	5
	Extra suchá	Bavlna, kabáty	8	9	10

*) Nastavení zkušebního programu EN 61121.

**) Tyto programy mají funkci reverzace speciálně pro velké zatížení.

Technologie tepelného čerpadla

Kondenzační sušička s výměníkem tepla je vynikající z hlediska efektivní spotřeby energie. Jsou to směrné hodnoty stanovené za standardních podmínek. Hodnoty se mohou lišit od uvedených v závislosti na přepětí a podpětí, typu tkaniny, složení prádla, která se má sušit, zbytkové vlhkosti v tkanině a velikosti náplně.

Program Bavlna / len	Rychlost odstředování v ot./min	Zbytková vlhkost v %	Čas v h:min	Energie spotřeba v kWh
Extra suché 	1000	přibližně 60	4:40	2,34
Připraveno pro uložení 	1000	přibližně 60	4:29	1,98
Připraveno k žehlení 	1000	přibližně 60	3:18	1,62



Použití odpovědné vůči životnímu prostředí

- ▶ Než ji vložíte do sušičky, prádlo odstřed'te co nejsušší, jak je to jen možné.
- ▶ Zabraňte přetížení bubnové sušičky.
- ▶ Prádlo před vložením do bubnové sušičky protřepejte.
- ▶ Vyberte správný program sušení. Ujistěte se, že prádlo není sušené déle, než je nutné.
- ▶ Používejte bubnovou sušičku s čistými filtry.

7.1 Škrobené prádlo

Naškrobené prádlo zanechává film škrobu v bubnu a není do sušičky vhodné.

7.2 Změkčovaadlo

Při praní nepoužívejte aviváž, protože prádlo bude díky sušičce měkké a načechnané.

7.3 Měkké utěrky

Použití „měkkých hadříků“ může vést k povlaku u filtrů na vlákna. To může způsobit zablokování filtrů. V takových případech doporučujeme buď se zdržet přidávání měkkých hadříků, nebo zvolit jinou značku. V každém případě dodržujte pokyny výrobce.

7.4 Malé množství náplně

V množství menším než 1,0 kg by měl být zvolen program „Timer“ (časovač), protože automatické snímání úrovně sušení lze zachytit pouze nepřesně.

7.5 Otevřené dveře

Pokud se sušička nepoužívá, měla by být dvířka ponechána pootevřená, aby jejich těsnění zůstalo trvale účinné.

7.6 Vnitřní světlo bubnu

Při zapnutém spotřebiči se při otevřených dvířkách vždy rozsvítí vnitřní světlo bubnu.

7.7 Servisní klapka

Ujistěte se, že je servisní klapka během provozu vždy zavřená.

7.8 Ochrana proti pomačkání

Pokud není na konci programu prádlo vyjmuto, buben se čas od času bude pohybovat, aby se zabránilo pomačkání. Fáze ochrany proti pomačkání je přibližně 60 minut.

7.9 Prádlo, které by se mělo žehlit

...by měl být sušeno na úrovni READY to IRON  (připraveno na žehlení). Usnadňuje ruční žehlení nebo strojní žehlení.

7.10 Zbývající čas

Trvání programu je ovlivněno následujícími faktory: druh tkaniny, množství náplně, absorpční kapacita, požadovaná úroveň sušení a rychlost odstředování pračky. Tyto faktory jsou elektronikou během programu registrovány a zbývající doba bude odpovídajícím způsobem upravena.

7.11 AUTO systém detekce náplně

Po spuštění programu se na displeji po několika minutách zobrazí **AUTO**. To znamená, že probíhá automatická detekce náplně. Senzory detekují a odhadují čas zvoleného programu do konce. V závislosti na vybraném programu, množství náplně, vlhkosti a okolní teplotě může fáze AUTO detekce náplně trvat několik minut pro malou náplň nebo až hodinu pro maximální náplň nebo velké kusy, než se zobrazí přibližná zbývající doba pro dokončení programu.

7.12 Extra velké kusy

... mají tendenci se navíjet. Pokud tedy nebylo možné dosáhnout požadované úrovně sušení, prádlo protřepejte a znovu vysušte pomocí časového programu (TIMER).

7.13 Zvlášť jemné tkaniny

Textilie, které se snadno srazí nebo ztratí svůj tvar, jako např. hedvábné punčochy, spodní prádlo atd., by neměly být v sušičce sušeny. Vložte jemné prádlo do sáčku na prádlo a zabraňte jeho přesušení.

7.14 Žerzej a pletené výrobky

by měly být sušeny pomocí READY to IRON  (připraveno na žehlení), aby nedošlo ke sražení. Mělo by být provedeno následné vytažení do původního tvaru.

7.15 Chomáče

Množství vláken ve filtrech na vlákna nelze přičíst namáhání při ošetření v sušičce. Spíše se jedná o vlákna extrahovaná díky opotřebením a praní. Během sušení na šňůře budou jemná vlákna odnášena větrem. Při použití bubnové sušičky se budou jemná vlákna shromažďovat ve filtrech.

7.16 Akustický signál

Akustický signál zazní:

- ▶ když je nádrž na vodu plná
- ▶ v případě poruch

Navíc může být akustický signál také zvolen pro následující případy:

- ▶ na konci programu
- ▶ při stisknutí tlačítka
- ▶ při otočení voliče programů

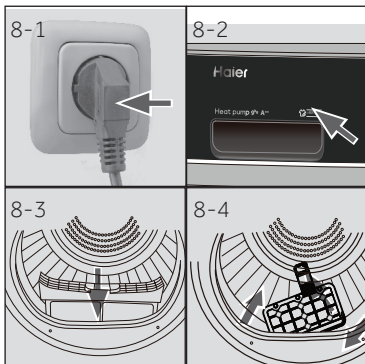

8.1 Příprava spotřebiče

1. Připojte spotřebič ke zdroji napájení (220 V až 240 V ~/50Hz) (obr. 8-1). Viz oddíl INSTALACE.
2. Ujistěte se, že:
 - ▶ nádrž na vodu je prázdná a správně nainstalována. (Obr. 8-2).
 - ▶ je filtr na vlákna čistý a správně nainstalovaný. (Obr. 8-3).
 - ▶ je kondenzační filtr čistý a správně nainstalovaný (obr. 8-4).

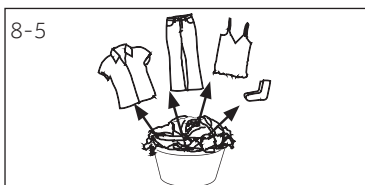

8.2 Příprava prádla

- ▶ Oblečení rozdělte podle látky (bavlna, syntetika, vlna atd.). Používejte pouze prádlo, které bylo odstředěno.
- ▶ Vyprázdněte kapsy od všech ostrých nebo hořlavých předmětů, jako jsou klíče, zapalovače a zápalky. Odstraňte tvrdší dekorativní části, jako jsou brože.
- ▶ Zavřete zipy a háčky, ujistěte se, že knoflíky jsou pevně přišité a malé předměty, jako jsou ponožky, podprsenky atd., vložte do sáčku na praní.
- ▶ velké kusy látky, jako jsou například prostírala plachty, ubrusy apod. rozložte.
- ▶ Postupujte podle pokynů na etiketě prádla a sušte pouze oděvy, které lze sušit v sušičce.

i Typy:

- ▶ Oddělte bílé oblečení od barevného.
- ▶ Rozložte velké předměty, jako jsou prostěradla, ubrusy atd.
- ▶ Povlečení a polštáře by měly být zapnuty, aby se uvnitř nemohly shromažďovat malé části.
- ▶ Uzavřete zipy a háčky a zavažte dohromady volné pásky bez kovových částí, zástěrové šňůry atd.
- ▶ Vložte malé předměty, jako jsou ponožky, pásky, podprsenky atd. do sáčku na praní.
- ▶ Ujistěte se, že jsou všechny knoflíky pevně přišity.
- ▶ Před vložením do spotřebiče přišijte nebo odstraňte volné kovové části oděvů, např. kovové knoflíky, kostice podprsenek. Jinak mohou takové součásti způsobit hluk a poškodit buben.
- ▶ Nepřesuňte prádlo snadné na údržbu. Riziko pomačkání. Nechte zcela uschnout na vzduchu.
- ▶ Úplety (např. trička, spodní prádlo) se někdy během sušení vyvěsí. Používejte pouze úroveň sušení READY to IRON (připraveno na žehlení) a poté vytvarujte.
- ▶ Pro předsušené, vícevrstvé oděvy nebo pro konečné sušení by měl být použit časový program (TIMER).

Načíst referenci

Prostěradla (jednoduché)	Bavlna	Přibližně 800 g
Smíchané textilní oděvy	/	Přibližně 800 g
Bundy	Bavlna	Přibližně 800 g
Džíny	/	Přibližně 800 g
Kombinézy	Bavlna	Přibližně 950 g
Pyžamo	/	Přibližně 200 g
Košile	/	Přibližně 300 g
Ponožky	Smíšené textilie	Přibližně 50 g
Trička	Bavlna	Přibližně 300 g
Spodní prádlo	Smíšené textilie	Přibližně 70 g

8.3 Vložení prádla do spotřebiče

- ▶ Protřepejte a vložte předem roztríděné prádlo.
- ▶ Spotřebič nepřetěžujte.
- ▶ Dvířka důkladně zavřete. Ujistěte se, že není přivřeno žádné prádlo.

8.4 Odebrání a přidání prádla

Pro odebrání nebo přidání prádla lze program kdykoli přerušit:

- ▶ Otevřete dvířka. Cyklus se přeruší.
Při vyjímání nebo přidávání prádla buďte opatrní! Interiér bubny nebo samotné prádlo může být horké, takže hrozí nebezpečí popálení.
- ▶ Po zavření dvířek stiskněte pro pokračování programu tlačítko „Start/Pause“.

**VÝSTRAHA!**

Netextilní, a také malé, volné nebo ostré hrany mohou způsobit poruchy a poškození oděvů a spotřebiče.

**VAROVÁNÍ!**

Nevypínejte sušičku před ukončením cyklu sušení, pokud nelze všechno prádlo rychle odebrat a rozložit tak, aby mohlo být uvolněno teplo.

8.5 Plnění sušičky

1. Prádlo vložte rovnoměrně do bubny a sušičku nepřetěžujte.
2. Zapněte bubnovou sušičku stisknutím tlačítka napájení (Obr. 8-7).



Poznámka

Změkčovačla textilíí nebo podobné výrobky používejte podle pokynů výrobce.

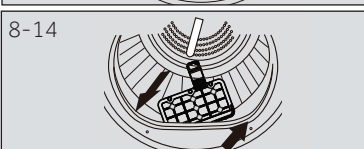
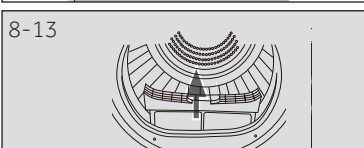
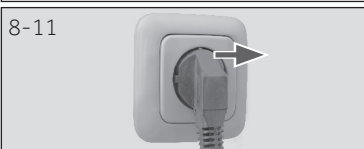
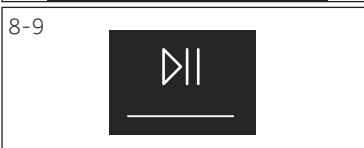

8.6 Nastavení a spuštění programu

1. Otáčením knoflíku programu (Obr. 8-8) vyberte požadovaný program.
2. Nastavte funkce jako teplota, suchost, zpoždění. Poté stiskněte tlačítko Start / Pauza (Obr. 8-9) pro spuštění cyklu sušení.

8.7 Ukončení cyklu sušení

Bubnová sušička se automaticky zastaví, pokud je cyklus sušení dokončen. Na displeji se zobrazí END. Otevřete dvířka bubnové sušičky a vyjměte prádlo. Pokud není prádlo odebráno spustí se automaticky program proti pomačkání.

1. Vypněte bubnovou sušičku stisknutím tlačítka napájení (Obr. 8-10).
2. Odpojte bubnovou sušičku od elektrické zásuvky (Obr. 8-11).
3. Po každém cyklu sušení vyprázdňte nádrž na vodu (Obr. 8-12).
4. Po každém cyklu sušení vyčistěte filtry na vlákna (obr. 8-13).
5. Filtr kondenzátoru vyčistěte po každém cyklu sušení (Obr. 8-14).

Poznámka

- ▶ Během sušení se ujistěte, že jsou předměty umístěny na stojanu bez rizika zapletení usměrňovačů během otáčení bubnu.
- ▶ Maximální hmotnost mokrých předmětů: 1.5 kg.

8.8 Používání stojanu na sušičku

Věšák na sušičky je navržen pro použití s předměty, které se nedoporučují k sušení v bubnech, jako jsou treněři, tenisky, svetry nebo jemné prádlo.

1. Otevřete dvířka sušičky.
2. Zkontrolujte, zda je buben prázdný.
3. Vložte stojan sušičky do bubnu.
4. Zkontrolujte, zda jsou západky zasunuty do otvoru filtru na vlákna a zda jsou zajištěny v otvoru zadního bubnu.

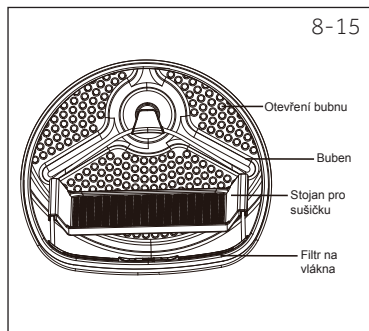

8-15

Poznámka

- Nepoužívejte tento stojan na sušič, když jsou v sušičce jiné oděvy.

Tabulka péče

Praní		
 Možné prát až do 95 °C běžný proces	 Možné prát až do 60°C běžný proces	 Možné prát až do 60°C šetrný proces
 Možné prát až do 40°C běžný proces	 Možné prát až do 40°C šetrný proces	 Možné prát až do 40°C velmi šetrný proces
 Možné prát až do 30°C běžný proces	 Možné prát až do 30°C šetrný proces	 Možné prát až do 30°C velmi šetrný proces
 Ruční praní max. 40 °C	 Neprat	
Bělení		
 Je povoleno jakékoliv bělení	 Jen kyslík / bez chlóru	 Nebělit
Sušení		
 Sušení v bubnové sušičce je možné při normální teplotě	 Sušení v bubnové sušičce je možné při nižší teplotě	 Nesušte v bubnové sušičce
 Sušení na šňůře	 Sušení na plocho	
Žehlení		
 Žehlit při maximální teplotě do 200 °C	 Žehlit při střední teplotě do 150°C	 Žehlit při nízké teplotě až do 110 °C; bez páry (žehlení párou může způsobit ne- vratné poškození)
 Nežehlit		

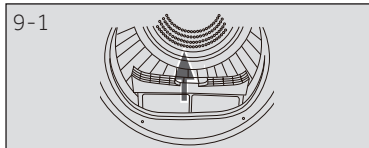

9-1

9.1 Čištění filtru na vlákna

Po každém cyklu sušení vyčistěte filtry na vlákna.

1. Vyjměte filtr na vlákna z bubnu (obr. 9-1).
2. Otevřete filtr na vlákna (Obr. 9-2).
3. Vyčistěte filtr na vlákna od zbytků vláken (Obr. 9-3).
4. Znovu do bubnové sušičky nainstaluje vyčištěný filtr na vlákna (obr.: 9-4).

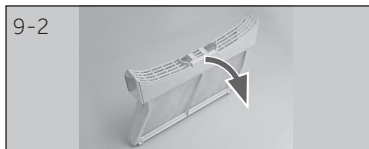

9-2

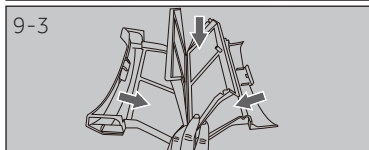

9-3

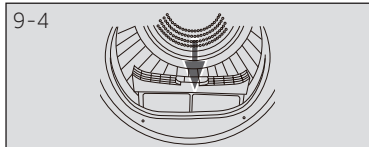

9-4

9.2 Čištění filtru kondenzátoru

Po každém cyklu sušení vyčistěte filtry na vlákna.

1. Otevřete dvířka.
2. Vytáhněte filtr na vlákna z jeho pouzdra (Obr. 9-5).
3. Vytáhněte filtr kondenzátoru ze vzduchového potrubí (Obr. 9-6.)
4. Vyberte houbu a očistěte filtrační síto od zbytků (obr. 9-7).
5. Houbu vložte zpět do filtru kondenzátoru (Obr. 9-8).

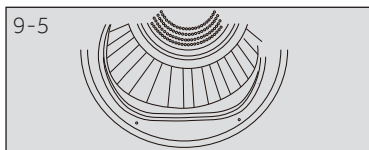

9-5

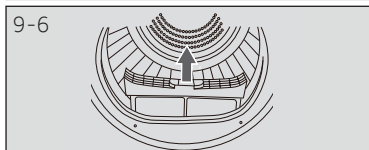

9-6

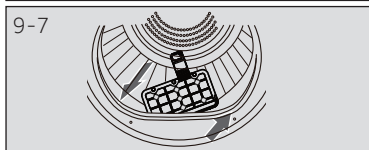

9-7

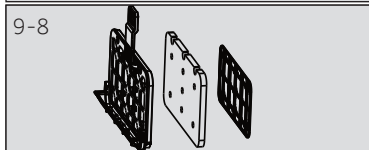

9-8



Poznámka

Pokud je filtr na vlákna / kondenzátorový filtr silně znečištěn, lze jej vyčistit pod tekoucí vodou. Před použitím jej důkladně vysušte.

9.3 Vyprázdněte nádrž na vodu

Během provozu pára kondenzuje do vody, která se shromažďuje v nádrži na vodu. Zásobník na vodu vyprázdněte po každém použití.

1. Vytáhněte nádrž na vodu z jejího krytu (obr. 9-9).
2. Vyprázdněte nádrž na vodu (Obr. 9-10).
3. Znovu do bubnové sušičky nainstalujte nádrž na vodu (obr. 9-11).



Poznámka

Nepoužívejte vodu pro pití nebo zpracování potravin.

9.4 Sušička prádla

Vnější část bubnové sušičky a ovládacího panelu otřete navlhčenou textilií. Nepoužívejte žádná organická rozpouštědla nebo korozivní činidla, aby nedošlo k poškození zařízení.

9.5 Buben

Po určité provozní době mohou činidla pro péči o tkaniny nebo vápník obsažený ve vodě tvořit téměř neviditelný film na vnitřní straně bubnu. Pro jeho odstranění použijte vlhký hadřík a trochu čistícího prostředku. Nepoužívejte žádná organická rozpouštědla nebo korozivní činidla, aby nedošlo k poškození spotřebiče.

9.5 Výparník

Pokud je výparník za filtrem kondenzátoru znečištěn, můžete jej vyčistit pomocí vysavače. Dbejte na to, abyste během čištění výparník nepoškodily.

Mnoho vzniklých problémů můžete vyřešit sami bez odborné pomoci. Vyskytne-li se nějaký problém, dříve než se obrátíte na prodejce, zkontrolujte všechny uvedené možnosti a postupujte podle níže uvedených pokynů. Viz ZÁKAZNICKÝ SERVIS.



VAROVÁNÍ!

- ▶ Před prováděním údržby spotřebič vypněte a odpojte ho od elektrické sítě.
- ▶ Elektrické součásti smí opravovat pouze kvalifikovaný odborník, protože neodborné zásahy by mohly způsobit rozsáhlá následná poškození.
- ▶ Poškozený síťový kabel musí vyměnit výrobce, autorizovaný servis nebo podobně kvalifikovaná osoba, aby se zabránilo možným rizikům.

Řešení problémů zobrazených kódů

Kód	Příčina	Řešení
F2	Chyba vypouštěcího čerpadla.	Obratťe se na zákaznický servis.
F31 F32	Kondenzátorové teplotní čidlo má otevřený okruh nebo je zkratované.	Obratťe se na zákaznický servis.
F4	Teplota prádla v bubnu se nemění.	Obratťe se na zákaznický servis.
F5	Selhání komunikace mezi PCB a displejem.	Obratťe se na zákaznický servis.
L0	Teplota je příliš nízká.	Sušič používejte, když je teplota vzduchu vyšší než 5°C.

Pokud se chybové kódy objeví i po přijatých opatřeních, vypněte spotřebič, odpojte napájecí zdroj a obratťe se na zákaznický servis.

Řešení problémů bez zobrazených kódů

Problém	Možná příčina	Možné řešení
Bubnová sušička nefunguje.	<ul style="list-style-type: none"> • Špatné připojení k napájecímu zdroji. • Výpadek napájení. • Není nastaven žádný sušicí program. • Spotřebič nebyl zapnut. • Nádrž na vodu je plná • Dveře nejsou řádně uzavřeny. 	<ul style="list-style-type: none"> • Zkontrolujte připojení k napájecímu zdroji. • Zkontrolujte zdroj napájení. • Nastavte program sušení. • Zapněte přístroj. • Vyprázdněte nádržku na vodu. • Správně zavřete dveře.
Sušička nefunguje a na displeji se zobrazí End .	<ul style="list-style-type: none"> • Dosáhlo prádlo úrovně sušení definované tímto programem? • V bubnu není žádné prádlo? 	<ul style="list-style-type: none"> • Zkontrolujte, zda je nastavení programu vhodné. • Zkontrolujte, zda v bubnu není prádlo.
Doba sušení je příliš dlouhá a výsledky nejsou uspokojivé	<ul style="list-style-type: none"> • Není program špatně nastaven? • Filtr je zanesený. • Výparník je zablokován. • Není bubnová sušička přetížená? • Prádlo je příliš vlhké. • Větrací potrubí je zablokované. 	<ul style="list-style-type: none"> • Zkontrolujte, zda je program nastaven správně. • Vyčistěte filtrační síto. • Vyčistěte odpařovač. • Snižte množství prádla. • Před sušením prádlo řádně vyždímejte. • Zkontrolujte větrací potrubí a odblokuje ho.
Zbývající čas na displeji se zastaví nebo přeskočí.	<p>Zbývající doba bude plynule nesetavena na základě následujících faktorů:</p> <ul style="list-style-type: none"> • Typ prádla. • Naplněné množství. • Stupeň vlhkosti prádla. • Okolní teplota 	Automatické nastavení je běžný provoz.

11.1 Příprava

- ▶ Odstraňte veškerý obalový materiál. Během otevírání balení mohou být viditelné kapky vody. Je to běžný jev, který je výsledkem vodních zkoušek v továrně.
- ▶ Odstraňte veškerý obalový materiál, včetně základny z polystyrenu.



Poznámka

Obalový materiál zlikvidujte ekologickým způsobem. Pro informace o současných postupech likvidace se obraťte na svého prodejce nebo místní úřady.



UPOZORNĚNÍ!

Po přepravě a instalaci musíte sušičku před použitím nechat stát dvě hodiny.

11.2 Přeprava a čekací doba

Přpravujte spotřebič pouze v horizontální poloze. V kapsli kompresoru je umístěný bezúdržbový olej. Při naklánění spotřebiče během převozu se olej mohl dostat přes zavřené potrubí. Vyčkejte 2 hodiny před zapojením spotřebiče do elektrické sítě, aby se olej mohl vrátit do pouzdra.



11.3 Umístění spotřebiče

Spotřebič umístěte na rovný a pevný povrch. Nastavte nožičky na požadovanou úroveň (obr. 11-1).

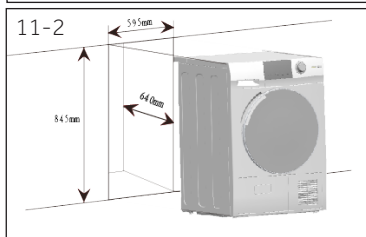

11.4 Instalace pod pracovní desku

TheZvolené rozměry otvoru musí být v souladu s rozměry přístroje (obr. 11-2).

1. Dejte spotřebič tak, aby přiléhal k otvoru. Ujistěte se, že všechna propojení jsou snadno přístupná a funkční.
2. Nastavte přesně všechny nožičky, abyste získali pevnou, rovnou pozici.
3. Spotřebič opatrně nainstalujte do výklenku.
4. Dávejte pozor na dostatečné větrání.



11.5 Elektrické připojení

Před každým zapojením zkontrolujte, zda:

- ▶ zdroj energie, zásuvka a pojistka odpovídají výkonnostnímu štítku.
- ▶ je zásuvka uzemněná a nepoužíváte prodlužovací kabel ani vícenásobné zásuvky.
- ▶ se zástrčka a zásuvka přesně shodují.
- ▶ **Pouze Spojené království:** Zástrčka Spojené Království splňuje požadavky normy BS1363A.

Zasuňte zástrčku do zásuvky. (Obr. 11-3).



UPOZORNĚNÍ!

Pokud je přívodní kabel poškozen, musí jej, aby se předešlo nebezpečí, vyměnit servisní zástupce (viz záruční list)!

11.6 Obrácení otevirání dveří (pouze pro modely s hmotností 8/9 kg)

- Předtím, než začnete, odpojte sušič od elektrické zásuvky.
- S dílci manipulujte opatrně, aby nedošlo k poškrábání barvy.
- Dbejte na to, aby dveře nebyly poškrábané.
- Potřebné nástroje: Šroubovák s Phillips křížovou hlavou.
- Jakmile začnete, nehýbejte skříňkou, dokud nedojde k úplnému otočení dveří.
- Tyto pokyny slouží ke změně pantů z pravé strany na levou. Pokud je budete chtít přeložit zpět na pravou stranu, postupujte stejně podle těchto pokynů a obraťte všechny odkazy na levou a pravou stranu.

1. Vyměňte sestavu dveří

Otevřete dvířka. Vyměňte dva šrouby upevňující sestavu pant / dveře k sušičce. Opatrně odložte sestavu pant / dveře (Obr. 11-4).

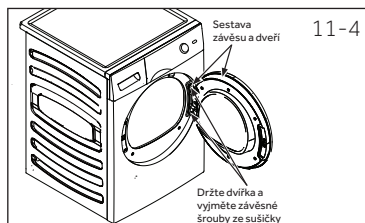

2. Odstraňte, otočte a vyměňte vnitřní dveře

Odstraňte osm nálepek a šroubů, které zajišťují vnitřní dveře k vnějším dveřím. Odstraňte vnitřní dveře, otočte je o 180° a znovu je namontujte do vnějších dveří pomocí stejných osmi šroubů a nálepek (Obr. 11-5).

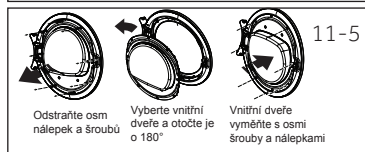

3. Odstraňte, otočte a vyměňte desku zámku dveří a nárazník

Odstraňte dva šrouby, které drží nárazovou desku, a potom odstraňte jeden šroub zámku dveří, zatlačte dolů a vyberte zámek otočený o 180° a namontujte jej na opačnou stranu se stejnými osmi šrouby a nálepkami (obr. 11-6)

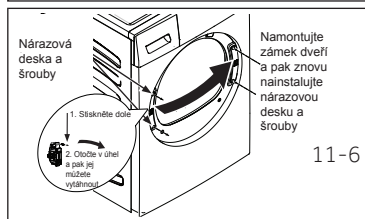

4. Otočte a vyměňte sestavu pant / dveře

Odstraňte dva šrouby, které drží nárazovou desku, a potom odstraňte jeden šroub zámku dveří, zatlačte dolů a vyberte zámek otočený o 180° a namontujte jej na opačnou stranu se stejnými osmi šrouby a nálepkami (obr. 11-7)

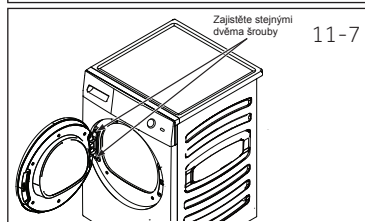

11.7 Stohování pračky a sušičky

K ušetření místa je možné uložit pračku a sušičku na sebe (obr.: 11-8). Ne každá pračka je pro tento účel vhodná. Informace a odpovídající montážní sada jsou k dispozici u místního prodejce.

Pokyny k montáži dodávané se sadou detailně informují o krocích instalace.

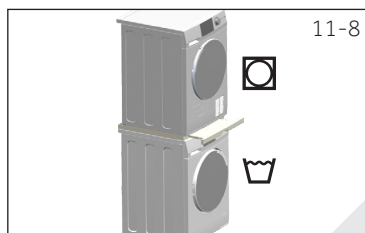

Popis produktu (podle EU 392/2012)

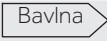
Obchodní značka	Haier			
Identifikační značka modelu	HD-90-A2979	HD-100-A2979	HD-80-A3979	HD90-A3979S HD90-A3979S HD90-A3S979
Jmenovitá kapacita (kg)	9	10	8	9
Typ bubnové sušičky	Kondenzátor			
Třída energetické účinnosti	A++	A++	A+++	A+++
Vážená roční spotřeba energie (AE _c v kWh/rok) ¹⁾	236	280	175	193
Sušička s nebo bez automatického systému	s automatickým systémem			
Spotřeba energie standardního programu pro bavlnu 60 °C ³⁾ při plné náplni (kWh/cyklus)	1,98	2,29	1,43	1,58
Spotřeba energie standardního programu pro bavlnu 60 °C ³⁾ při částečné náplni (kWh/cyklus)	1,17	1,35	0,85	0,93
Spotřeba energie v režimu vypnutí (W)	0,1	0,1	0,1	0,1
Spotřeba energie v režimu ponechání v zapnutém stavu (W)	1,19	1,19	1,19	1,19
Doba trvání režimu „ponechání v zapnutém stavu“ (min) ²⁾	40			
Standardní program sušení ³⁾	Bavlna 			
Vážená doba programu u standardního programu sušení ³⁾ při plné a částečné náplni (min)	208	220	215	243
Doba programu standardního programu pro bavlnu ³⁾ při plné náplni (min)	269	280	273	298
Doba programu standardního programu pro bavlnu ³⁾ při částečné náplni (min)	162	175	168	182
Třída účinnosti kondenzace ⁴⁾	B	B	B	B
Vážená účinnost kondenzace u standardního programu pro bavlnu ³⁾ při plné a částečné náplni (%)	80	80	80	80
Průměrná účinnost kondenzace u standardního programu pro bavlnu ³⁾ při plné náplni	80	80	80	80
Průměrná účinnost kondenzace u standardního programu pro bavlnu ³⁾ při částečné náplni	80	80	80	80
Vážená účinnost kondenzace u standardního programu pro bavlnu ³⁾ při plné náplni (dB)	67			
Vestavěná nebo volně stojící	Volně stojící / postavená pod			

- 1) Na základě 160 sušících cyklů standardních programů pro bavlnu při plné a částečné náplni a spotřebě v režimech nízké spotřeby. Skutečná spotřeba energie bude záviset na tom, jak spotřebič bude používán.
- 2) V případě, že existuje systém řízení napájení.
- 3) Tento program, který slouží při plné a částečné náplni, je standardní program sušení, kterého se informace na štítku a mikrofiši týkají. Je to program vhodný pro sušení běžného mokrého bavlněného prádla a jedná se o neúčinnější program z hlediska spotřeby energie pro bavlnu.
- 4) Třída G je nejméně účinná a třída A je neúčinnější.

Doplňkové údaje

Rozměry - v x h x š v mm	845 x 650 x 595
Napájení (viz výkonnostní štítek) - napětí / proud / vstup	220-240 V~50 Hz/ 2,4A / 550 W
Přípustná okolní teplota	5°C až 35°C.
Fluorované skleníkové plyny	HFC-134a
Objem	0,26 kg
GWP	1430
Tuny ekvivalentu CO ₂	0,6

Schéma elektrického obvodu HD90-A2979:



Schéma elektrického obvodu HD100-A2979:



Schéma elektrického obvodu HD80-A3979/HD90-A3979/HD90-A3979S/HD90-A3S979:

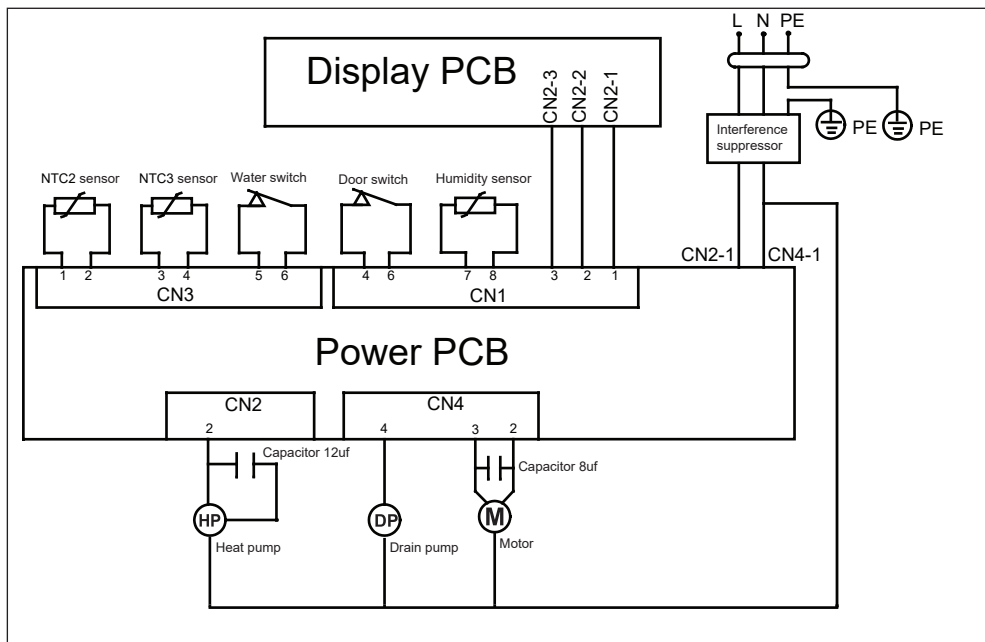

Doporučujeme používat originální náhradní díly a služby zákaznického servisu Haier. Máte-li se spotřebičem nějaký problém, podívejte se prosím nejprve do sekce ŘEŠENÍ PROBLÉMŮ.

Pokud tam nenajdete řešení, kontaktujte prosím

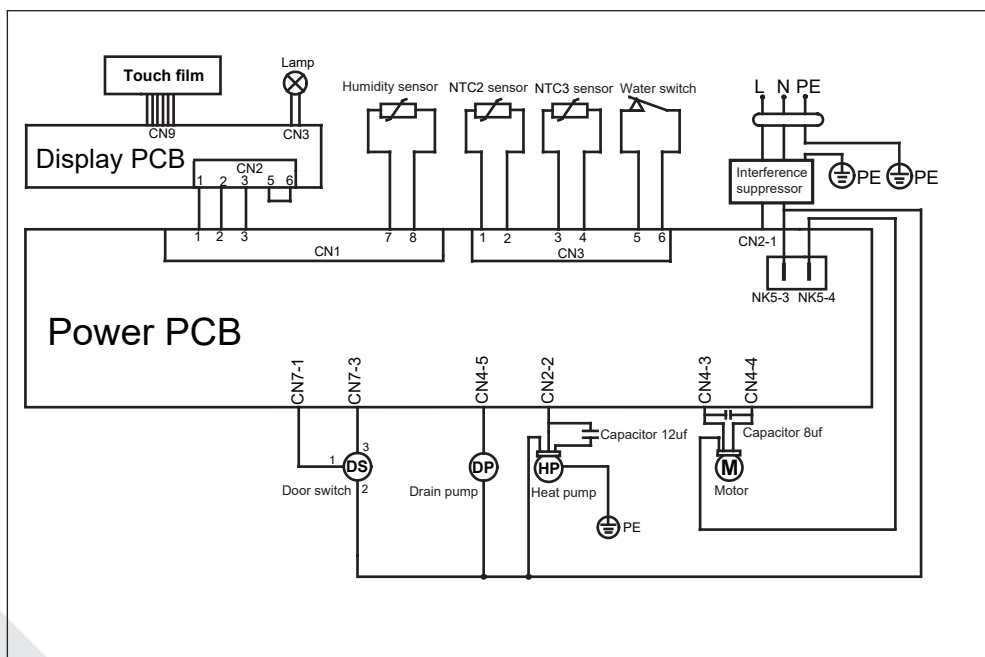
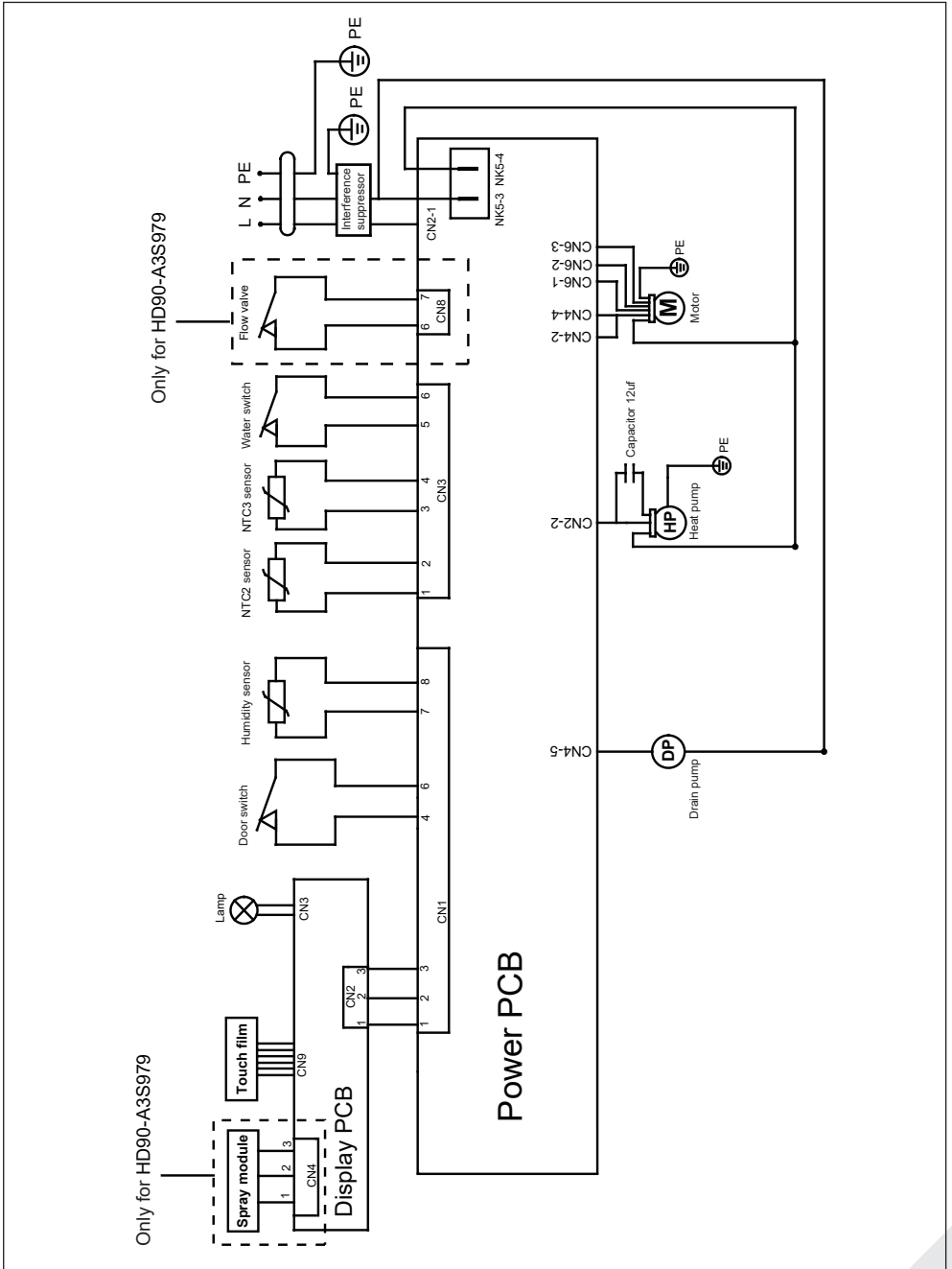
- ▶ místního prodejce nebo
- ▶ oddíl Service & Support na stránkách www.haier.com, kde můžete najít telefonní čísla a můžete aktivovat váš servisní požadavek.

Ještě, než budete kontaktovat naše Servisní centrum, zkontrolujte, zda máte níže uvedené informace.

Informace najdete na výkonnostním štítku.

Model _____ Výrobní číslo. _____

Zkontrolujte také Záruční list, který je dodáván spolu se spotřebičem pro případ reklamace.

Pro všeobecné obchodní otázky vyhledejte naše níže uvedené evropské adresy.

Evropské adresy Haier

Země*	Poštovní adresa	Země*	Poštovní adresa
Itálie	Haier Europe Trading SRL Via De Cristoforis, 12 21100 Verese ITALY	Francie	Haier France SAS 53 Boulevard Ornano – Pleyad 3 93200 Saint Denis FRANCIE
Španělsko Portugalsko	Haier Iberia SL Pg. Garcia Faria, 49-51 08019 Barcelona ŠPANĚLSKO	Belgie-FR Belgie-NL Nizozemsko Lucembursko	Haier Benelux SA Anderlecht Route de Lennik 451 BELGIE
Německo Rakousko	Haier Deutschland GmbH Konrad-Zuse-Platz 6 81829 München NĚMECKO	Polsko Česko Maďarsko Řecko Rumunsko Rusko	Haier Poland Sp. zo.o. Al. Jerozolimskie 181B 02-222 Warszawa POLSKO
Spojené království	Haier Appliances UK Co.Ltd. One Crown Square Church Street East Woking, Surrey, GU21 6HR UK		

*Pro více informací prosím jděte na www.haier.com

HD90-A2979/HD100-A2979/HD80-A3979/HD90-A3979S/HD90-A3S979

Haier