

Sušička s tepelným čerpadlem

Uživatelská příručka

DV9*TA2****/DV8*TA2****/DV7*TA2****

DV9*TA0****/DV8*TA0****/DV7*TA0****



SAMSUNG



Obsah

Bezpečnostní informace	4
Důležité informace týkající se bezpečnostních pokynů	4
Důležité bezpečnostní symboly	4
Důležitá bezpečnostní opatření	5
Kritické výstrahy týkající se instalace	9
Kritická varování týkající se použití	11
Upozornění týkající se použití	13
Kritická varování týkající se čištění	15
Informace o označení WEEE	16
Umístění a zapojení	17
Co je součástí balení výrobku	17
Požadavky na instalaci	20
Vyrovnání	22
Vypouštěcí hadice (v případě potřeby)	24
Kontrolní seznam instalace	27
Před používáním sušičky	27
Změna směru otevírání dvířek (pouze u modelů DV**TA***A*/DV**TA***T*)	28
Používání	32
Ovládací panel	32
Začínáme	39
Speciální funkce	43





Údržba	44
Ovládací panel	44
Vnější část	44
Buben	44
Filtr žmolků	45
Nádržka na vodu	47
Tepelný výměník	48
Řešení problémů	50
Kontrolní body	50
Kódy informací	52
Dodatek	53
Informace o ošetřování textilních materiálů	53
Ochrana životního prostředí	55
Specifikace	56
Údaje o spotřebě	58
List specifikací	60





Bezpečnostní informace

Blahopřejeme vám k pořízení nové sušičky Samsung. Tato příručka obsahuje důležité informace o instalaci, používání a údržbě vašeho spotřebiče. Abyste mohli plně využít množství výhod a funkcí vaší sušičky, věnujte prosím čas přečtení této příručky.

Důležité informace týkající se bezpečnostních pokynů

Výstrahy a důležité pokyny pro zajištění bezpečnosti uvedené v této příručce nepředstavují popis všech podmínek a situací, k nimž může dojít. Je na vaší odpovědnosti, abyste si při instalaci, údržbě a provozu sušičky počínali rozumně, pečlivě a opatrně.

Nastanou-li potíže nebo podmínky, kterým nerozumíte, vždy se obraťte na výrobce.

Důležité bezpečnostní symboly

Význam ikon a označení v této uživatelské příručce:

VAROVÁNÍ

Rizika nebo nebezpečné zacházení, která mohou způsobit škodu na majetku, vážná zranění osob nebo smrt.

UPOZORNĚNÍ

Rizika nebo nebezpečné zacházení, která mohou způsobit zranění osob nebo škodu na majetku.

POZNÁMKA

Znamená, že existuje riziko zranění osob nebo škody na majetku.

Přečtěte si pokyny

Tyto výstražné značky jsou v příručce uvedeny za účelem prevence zranění osob. Dodržujte přesně dané pokyny.

Po přečtení této příručky ji uschovejte na bezpečném místě pro pozdější použití.

Před použitím spotřebiče si prostudujte všechny pokyny.





Stejně jako u všech zařízení využívajících elektrickou energii a obsahujících pohyblivé části existují i u tohoto spotřebiče potenciální nebezpečí. Bezpečný provoz spotřebiče zajistíte, pokud se seznámíte s jeho obsluhou, a jestliže při jeho používání budete postupovat obezřetně.

VAROVÁNÍ – Nebezpečí požáru

- Instalaci sušičky musí provést kvalifikovaný technik.
- Sušičku nainstalujte podle pokynů výrobce a v souladu s místními normami.
- Z důvodu omezení rizika vážných úrazů nebo smrti dodržujte všechny pokyny k instalaci.

Důležitá bezpečnostní opatření

VAROVÁNÍ

Abyste omezili riziko požáru, úrazu elektrickým proudem nebo zranění osob při používání spotřebiče, dodržujte základní bezpečnostní opatření, k nimž patří následující:

- 1.** Tento spotřebič není určený pro použití osobami (včetně dětí) se sníženými fyzickými, smyslovými nebo mentálními schopnostmi či nedostatkem zkušeností a znalostí, pokud nejsou pod dohledem či nedostaly pokyny týkající se použití spotřebiče od osoby odpovědné za jejich bezpečnost.





Bezpečnostní informace

- 2. Pro použití v Evropě:** Děti od 8 let a starší a osoby se sníženými fyzickými, smyslovými nebo mentálními schopnostmi nebo nedostatkem zkušeností a znalostí mohou používat tento spotřebič pouze tehdy, jsou-li pod dohledem nebo jsou-li poučeny o bezpečném používání spotřebiče a rozumí možným rizikům. Děti si se spotřebičem nesmějí hrát. Děti bez dozoru nesmějí provádět čištění a údržbu spotřebiče.
- 3.** Dohlížejte na malé děti a zajistěte, aby spotřebič nepoužívaly jako hračku.
- 4.** Vzhledem k bezpečnostnímu riziku smí poškozený napájecí kabel vyměnit pouze výrobce či servisní pracovník výrobce, případně osoba s podobnou kvalifikací.
- 5.** Je třeba použít nové sady hadic dodávané se spotřebičem. Staré sady hadic nikdy znovu nepoužívejte.
- 6.** U spotřebičů, které mají větrací otvory v základně, nesmějí být tyto otvory zakryty kobercem.
- 7. Pro použití v Evropě:** Děti mladší 3 let bez trvalého dozoru udržujte mimo dosah spotřebiče.





-
8. **UPOZORNĚNÍ:** Abyste zabránili riziku způsobenému mimovolným resetováním tepelného vypínače, musí být tento spotřebič napájen externím spínacím zařízením, jako je například časovač, nebo okruhem, který je pravidelně zapínán a vypínán sítí.
 9. Sušička se nesmí používat v případě, že byly při čištění použity průmyslové chemikálie.
 10. Zachycovač žmolků by měl být často čištěn, je-li k dispozici.
 11. Je třeba zamezit, aby se kolem sušičky hromadily žmolky. (netýká se spotřebičů, jejichž odvětrávání je vedeno mimo budovu)
 12. Je třeba zajistit odpovídající odvětrávání, aby se zabránilo zpětnému přívodu plynů do místnosti ze zařízení spalujících jiná paliva, včetně otevřeného ohně.
 13. V sušičce nesušte nevyprané prádlo.
 14. Tkaniny znečištěné látkami, jako jsou stolní olej, aceton, alkohol, benzín, petrolej, odstraňovače skvrn, terpentýn, vosky nebo odstraňovače vosků, je třeba před sušením v sušičce vyprat v horké vodě s velkým množstvím pracího prostředku.





Bezpečnostní informace

15. Tkaniny z materiálů jako pěnová pryž (latexová pěna), koupací čepice, voděodolné textilie, pogumované tkaniny a oblečení či polštáře s vycpávkami z pěnové pryže se nesmí sušit v sušičce.
16. Aviváže a podobné výrobky používejte pouze v souladu s pokyny uvedenými na těchto výrobcích.
17. Poslední část cyklu sušičky nevyužívá ohřev (jde o ochlazovací cyklus), aby se tkaniny navrátily na teplotu, která zajistí, že nedojde k jejich poškození.
18. Vyndejte všechny předměty z kapes (například zapalovače či zápalky).
19. **VAROVÁNÍ:** Sušičku nikdy nevypínejte před ukončením sušicího cyklu, pokud rychle nevyjmete všechny kusy prádla a nerozložíte je, aby se intenzita ohřevu rozptýlila.
20. Odváděný vzduch nesmí být veden do odvodu, který je využíván také k odvádění zplodin ze spotřebičů spalujících plyn nebo jiná paliva.
21. Spotřebič nesmí být instalován za uzamykatelné dveře, posuvné dveře nebo dveře s panty na opačné straně, než je sušička, aby bylo zajištěno, že dvířka sušičky je vždy možné úplně otevřít.





22. VAROVÁNÍ: Spotřebič nesmí být napájen prostřednictvím externího spínače, jako je časovač, ani připojen k okruhu, který je pravidelně zapínán a vypínán sítí.

Pouze model s tepelným čerpadlem: Pokyny budou zahrnovat také následující důležité informace:

VAROVÁNÍ: Pokud je spotřebič ohrazen nebo je či součástí vestavěné konstrukce, musí ventilační otvory zůstat volné.

VAROVÁNÍ: Nepoškodte chladicí obvod.

Kritické výstrahy týkající se instalace

VAROVÁNÍ

Instalaci tohoto spotřebiče musí provést kvalifikovaný technik nebo servisní firma.

- V případě neodborné instalace může dojít k úrazu elektrickým proudem, požáru, výbuchu, potížím s výrobkem nebo ke zranění.

Připojte napájecí kabel do elektrické zásuvky a používejte tuto zásuvku pouze pro tento spotřebič. Nepoužívejte ani prodlužovací kabel.

- Sdílení elektrické zásuvky s jinými spotřebiči pomocí rozdvojky nebo prodlužovacího kabelu může způsobit úraz elektrickým proudem nebo zapříčinit požár.
- Ujistěte se, že napájecí napětí, kmitočet a proud odpovídají údajům uvedeným ve specifikacích výrobku. V opačném případě hrozí riziko úrazu elektrickým proudem nebo vzniku požáru. Zapojte zástrčku napájecího kabelu pevně do elektrické zásuvky.





Bezpečnostní informace

Kolíky a kontakty zástrčky napájecího kabelu pravidelně čistěte suchým hadříkem od veškerých cizích látek, jakými jsou například prach nebo voda.

- Odpojte zástrčku napájecího kabelu a očistěte ji suchým hadříkem.
- V opačném případě hrozí riziko úrazu elektrickým proudem nebo vzniku požáru.

Udržujte veškeré obaly mimo dosah dětí, protože obalové materiály mohou být pro děti nebezpečné.

- Pokud si dítě nasadí pytel na hlavu, může dojít k udušení.

Tento spotřebič musí být řádně uzemněn.

Neuzemňujte spotřebič k plynovému potrubí, plastovému vodovodnímu potrubí ani k telefonnímu vedení.

- Nedodržení tohoto doporučení může vést k úrazu elektrickým proudem, požáru, výbuchu nebo potížím s výrobkem.
- Nezapojte napájecí kabel do zásuvky, která není řádně uzemněna.
Zkontrolujte, zda zásuvka odpovídá místním a celostátním předpisům.

Výrobek neinstalujte a nevystavujte vnějším vlivům.

Nepoužívejte poškozenou zástrčku napájecího kabelu, poškozený napájecí kabel ani uvolněnou elektrickou zásuvku.

- Mohlo by dojít k úrazu elektrickým proudem nebo požáru.

Pokud dojde k poškození zástrčky (napájecího kabelu), musí ji, aby nevzniklo nebezpečí, vyměnit výrobce či servisní pracovník nebo technik s podobnou kvalifikací.

Po instalaci by měl být spotřebič umístěn poblíž zástrčky.

Za napájecí kabel netahejte ani jej nadměrně neohýbejte.

Napájecí kabel nekruťte ani nepřivazujte.

Nezavěšujte napájecí kabel na kovové předměty, nepokládejte na něj těžké předměty, nekládejte jej mezi předměty ani jej nezasouvejte do prostoru za spotřebičem.

- Mohlo by dojít k úrazu elektrickým proudem nebo požáru.

Neodpojujte zástrčku napájecího kabelu ze zásuvky tažením za napájecí kabel.

- Při odpojování držte napájecí kabel za zástrčku.
- V opačném případě hrozí riziko úrazu elektrickým proudem nebo vzniku požáru.





Tento spotřebič musí být řádně uzemněn. Napájecí kabel nezapojujte do zástrčky, pokud není dostatečně uzemněný a v souladu s místními a národními normami. Informace o uzemnění spotřebiče naleznete v pokynech pro instalaci.

Instalujte tento spotřebič na místo s pevnou, vodorovnou podlahou.

- Nedodržením tohoto pokynu může docházet k nadměrným vibracím, hluku nebo k potížím se spotřebičem.

Protože může složka vlasového spreje zhoršovat hydrofilní vlastnost výměníku tepla, takže se na vnějším povrchu spotřebiče může při chlazení objevovat kondenzovaná voda, neinstalujte tento spotřebič v salónech krásy.

Tento spotřebič umístěte tak, aby byl zajištěn přístup k zástrčce napájecího kabelu, uzávěrům přívodu vody a vypouštěcímu potrubí.

Kritická varování týkající se použití

VAROVÁNÍ

Dovnitř výrobku nepouštějte děti ani domácí zvířata. Při likvidaci výrobku odmontujte zámek dveří (páčku).

- Děti mohou spadnout a zranit se.
- Pokud se děti ve výrobku zavřou, mohou se udusit.

Nesnažte se dostat do výrobku, když se buben točí.

Na výrobku nesaďte a neopírejte se o dvířka.

- Výrobek se může převrátit a zranit vás.

Prádlo sušte pouze po vyprání ve vhodné pračce.

V sušičce nesaďte nevyprané prádlo.

Kondenzovanou vodu nepijte.

Sušičku nikdy nevypínejte před ukončením sušicího cyklu, pokud rychle nevyjmete všechny kusy prádla a nerozložíte je, aby se intenzita ohřevu rozptýlila.

Nesaďte prádlo znečištěné hořlavými látkami, například benzínem, petrolejem, benzenem, rozpouštědlem, alkoholem apod.

- Mohlo by dojít k úrazu elektrickým proudem, požáru nebo výbuchu.





Bezpečnostní informace

Nedovolte domácím zvířatům, aby sušičku okusovala nebo si s ní hrála.

- Mohlo by dojít k úrazu elektrickým proudem nebo zranění.

Při likvidaci výrobku předem odmontujte dvířka a odpojte napájecí kabel.

- Pokud tak neučiníte, může dojít k poškození kabelu nebo ke zranění.

Nedotýkejte se zástrčky napájecího kabelu mokřýma rukama.

- Mohlo by dojít k úrazu elektrickým proudem.

Dojde-li k úniku plynu (svítiplyn, propan, LP plyn), nedotýkejte se tohoto spotřebiče ani napájecího kabelu. Ihned zajistěte větrání.

- V tuto chvíli nepoužívejte elektrický ventilátor.
- Jiskra by mohla způsobit výbuch nebo požár.

Neopravujte, nevyměňujte ani se nepokoušejte provádět údržbu jakékoli součásti spotřebiče, pokud to v pokynech pro uživatele není specificky doporučeno. K údržbě spotřebiče je také nutné mít dostatečné dovednosti.

Nepokoušejte se spotřebič sami opravovat, rozebírat ani upravovat.

- Nepoužívejte žádnou náhradu standardní pojistky (například měděný nebo ocelový drát apod.).
- Pokud je vyžadována oprava nebo opětovná instalace spotřebiče, obraťte se na nejbližší servisní středisko.
- V případě neodborné instalace může dojít k potížím s výrobkem, úrazu elektrickým proudem, požáru nebo ke zranění.

Výrobek, který jste zakoupili, je určen pouze pro domácí použití.

Průmyslové či komerční využití je kvalifikováno jako nesprávné použití výrobku.

V takovém případě se na výrobek nebude vztahovat standardní záruka společnosti Samsung a společnost Samsung neponese odpovědnost za případnou nefunkčnost či poškození způsobené tímto nesprávným použitím.

Pokud výrobek vydává podivný zvuk, zápach z hoření nebo generuje kouř, ihned přerušete napájení a kontaktujte servisní středisko.

- V opačném případě může dojít k úrazu elektrickým proudem nebo k požáru.

Ve výrobku ani na něm si nesmějí hrát děti (ani domácí zvířata). Dvířka výrobku se zevnitř otvírají obtížně, a pokud děti uvíznou uvnitř, mohou se vážně poranit.





Upozornění týkající se použití

UPOZORNĚNÍ

Nestoupejte na horní povrch spotřebiče ani na něj nepokládejte předměty (např. prádlo, zapálené svíčky, zapálené cigarety, nádobí, chemikálie, kovové předměty atd.).

- Mohlo by dojít k potížím s výrobkem, úrazu elektrickým proudem, požáru nebo zranění.

Během sušení a krátce po něm se nedotýkejte skleněných dvířek a vnitřní části bubny, jsou horké.

- Mohlo by dojít k popálení.

Skleněná dvířka se během praní a sušení silně zahřejí. Proto se skleněných dvířek nedotýkejte.

Také je nutné zabránit, aby si děti hrály v okolí pračky a dotýkaly se skleněných dvířek.

- Mohlo by dojít k popálení.

Neovládejte tlačítka pomocí ostrých předmětů, jako jsou špendlíky, nože, nehty apod.

- Mohlo by dojít k úrazu elektrickým proudem nebo zranění.

Nesušte prádlo obsahující tvárnou pryž (latex) nebo podobné pryžové textury.

- Pokud se pryž zahřeje, může začít hořet.

Nesušte prádlo znečištěné rostlinným olejem nebo olejem na vaření, protože velké množství oleje se při praní prádla neodstraní. Použijte cyklus Cool Down (Chlazení), aby se prádlo nezahřálo.

- Teplo vzniklé při oxidaci oleje může způsobit požár.

Nezapomeňte vyprázdnit kapsy všech oděvů, které chcete sušit.

- Tvrdé nebo ostré předměty, například mince, zavírací špendlíky, hřebíky, šrouby nebo kameny, mohou způsobit značné poškození spotřebiče.

Nesušte oblečení s velkými přezkami, knoflíky ani jinými těžkými kovovými prvky (zipy, háčky a poutka, připínací pokrývky).





Bezpečnostní informace

V případě potřeby použijte sítku na praní pro lehké prádlo, jako je látkový pásek, šňůrky od zástěry, podprsenka s kosticí, které se může během cyklu rozpustit nebo poškodit.

V tomto modelu je možné používat ubrousky do sušičky a zároveň je doporučujeme pro lepší výsledek sušení.

Ubrousky do sušičky též omezují vznik statické elektřiny během sušicího programu. Statická elektřina může poškodit prádlo a případně i samotný spotřebič.

Sušičku nepoužívejte u nebezpečných práškových látek, například uhelného prachu, pšeničné mouky apod.

- Mohlo by dojít k úrazu elektrickým proudem, požáru nebo výbuchu.

Neumísťujte do okolí výrobku žádné hořlavé předměty.

- Z výrobku by mohly unikat toxické plyny, poškodit součásti a způsobit úraz elektrickým proudem, požár nebo výbuch.
- Spotřebič neumísťujte za zamykatelné dveře apod.

Během sušení ani bezprostředně po něm se nedotýkejte zadní strany spotřebiče.

- Spotřebič zůstává horký a může způsobit popálení.

Obsahuje fluorované skleníkové plyny.





Hermeticky uzavřený spotřebič.

Plyny neodvětrávejte do atmosféry.

Chladivo (typ): R-134a (GWP neboli potenciál globálního oteplování = 1430)

Chladivo (plnění)

- DV**TA2**** : 0,43kg, 0,615tCO₂e
- DV**TA0**** : 0,37kg, 0,529tCO₂e

Kritická varování týkající se čištění

VAROVÁNÍ

Při čištění nestříkejte vodu přímo na spotřebič.

K čištění nepoužívejte benzen, ředidlo ani líh.

- Mohlo by dojít ke změně barvy, deformaci, poškození, úrazu elektrickým proudem nebo požáru.

Před čištěním nebo prováděním údržby odpojte spotřebič od elektrické zásuvky.

- V opačném případě hrozí riziko úrazu elektrickým proudem nebo vzniku požáru.

Před použitím sušičky a po něm vyčistěte těleso filtru.

O pravidelné čištění vnitřní části výrobku požádejte autorizovaného servisního technika.

Jednou za měsíc vyčistěte výměník tepla měkkým kartáčem nebo vakuovým čističem. Výměníku tepla se nedotýkejte rukou. Jinak může dojít ke zranění.

Vnitřek sušičky by měl pravidelně čistit kvalifikovaný servisní pracovník.



Bezpečnostní informace

Informace o označení WEEE

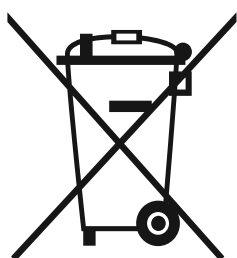

Správná likvidace výrobku (Elektrický a elektronický odpad)

(Platí pro země s odděleným systémem sběru)

Toto označení na výrobku, jeho příslušenství nebo dokumentaci znamená, že výrobek a jeho elektronické příslušenství (například nabíječku, náhlavní sadu, USB kabel) je po skončení životnosti zakázáno likvidovat jako běžný komunální odpad. Možným negativním dopadům na životní prostředí nebo lidské zdraví způsobeným nekontrolovanou likvidací zabráníte oddělením zmíněných produktů od ostatních typů odpadu a jejich zodpovědnou recyklací za účelem udržitelného využívání druhotných surovin.

Uživatelé z řad domácností by si měli od prodejce, u něhož produkt zakoupili, nebo u příslušného městského úřadu vyžádat informace, kde a jak mohou tyto výrobky odevzdat k bezpečné ekologické recyklaci.

Podnikoví uživatelé by měli kontaktovat dodavatele a zkontrolovat všechny podmínky kupní smlouvy. Tento výrobek a jeho elektronické příslušenství nesmí být likvidován spolu s ostatním průmyslovým odpadem.

Více informací o ochraně životního prostředí, regulační povinnosti týkající se výrobků společnosti Samsung, např. REACH, směrnice WEEE a baterií, naleznete na stránce věnující se udržitelnosti na webu www.samsung.com.

Umístění a zapojení

Co je součástí balení výrobku

Sušičku opatrně vybalte. Veškeré obalové materiály uchovávejte mimo dosah dětí. Součásti a jejich umístění na obrázku dole se mohou lišit od skutečnosti. Před instalací se ujistěte, že sušička obsahuje všechny zde uvedené součásti. Pokud zjistíte, že sušička nebo její součásti jsou poškozeny nebo chybí, obraťte se na nejbližší zákaznické středisko společnosti Samsung.

Přehled součástí sušičky

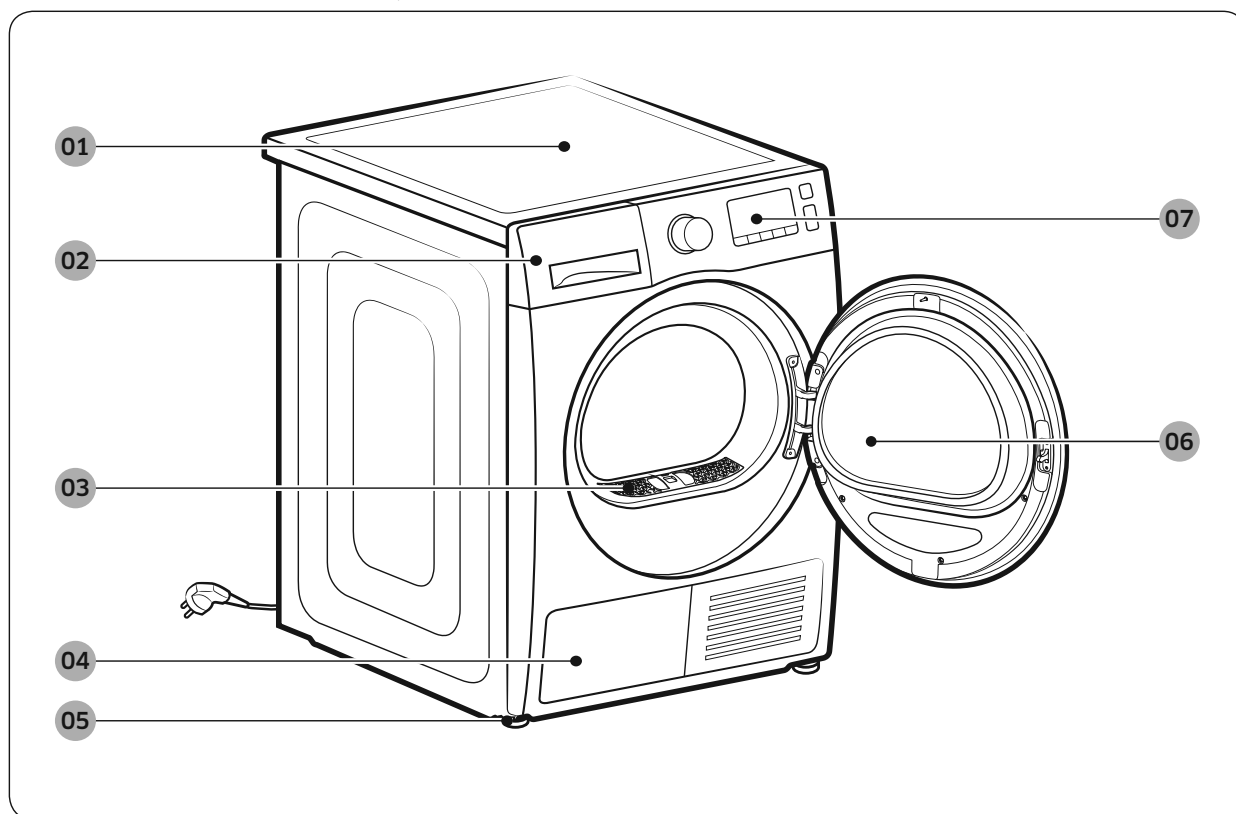

01 Horní kryt

02 Nádržka na vodu

03 Filtr žmolků

04 Tepelný výměník

05 Vyrovňovací nožka

06 Dvířka

07 Ovládací panel

Umístění a zapojení

Příslušenství (součástí dodávky)

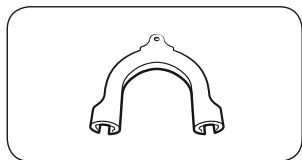

Držák hadice

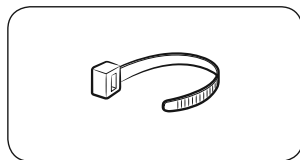

Kabelová spona

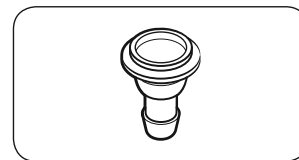

Spojka hadice

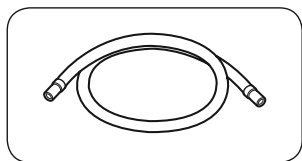

Dlouhá vypouštěcí hadice (2m)

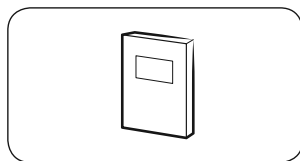

Uživatelská příručka

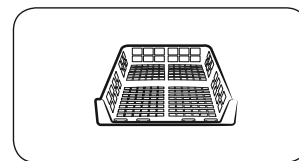

Sušicí rošt (pouze příslušné modely)

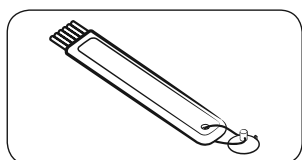

Čištěcí kartáč

Příslušenství (není součástí dodávky)

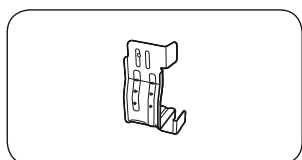

Sada pro instalaci s konzolou
(SK-DH, SK-DA, SKK-DF)

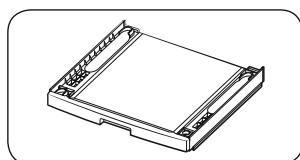

Sada pro instalaci na sebe
(SKK-DD, SKK-DDX)

POZNÁMKA

- Sada pro instalaci na sebe umožňuje instalovat sušičku na pračku. Sada pro instalaci na sebe je určena pouze pro pračky a sušičky Samsung. Chcete-li zakoupit sadu pro instalaci s konzolou (SK-DH, SK-DA, SKK-DF) nebo sadu pro instalaci na sebe (SKK-DD, SKK-DDX), obraťte se na servisní středisko Samsung nebo místního prodejce spotřebičů. Sada pro instalaci na sebe se liší v závislosti na modelu sušičky.
- Pokyny pro instalaci na sebe najdete v instalační příručce dodávané se sadou.
- Informace o dostupnosti sady pro konkrétní model najdete v instalační příručce dodávané se sadou pro instalaci na sebe.



Umístění a zapojení

Požadavky na instalaci

POZNÁMKA

Tuto sušičku musí instalovat kvalifikovaný instalační technik. Pokud je vyžadován servisní zásah z důvodu nedostatečné nebo nesprávné instalace, považuje se to za odpovědnost zákazníka a může to zrušit platnost záruky. Tyto pokyny si uschovejte pro pozdější použití.

VAROVÁNÍ

- Napájecí kabel nezapojte do zásuvky před dokončením instalace sušičky.
- Pro přenášení sušičky je potřeba dvou a více osob.
- Zabraňte dětem a domácím zvířatům hrát si uvnitř sušičky, na ní nebo v její blízkosti. Je potřeba zajistit řádný stálý dozor.
- Veškeré obalové materiály uchovávejte mimo dosah dětí.
- Nepokoušejte se sami vyměňovat poškozený napájecí kabel nebo zástrčku. K výměně poškozeného napájecího kabelu nebo zástrčky je potřeba přizvat technika společnosti Samsung nebo kvalifikovaného servisního technika.
- Nepokoušejte se sušičku sami opravovat, rozebírat ani upravovat. Pokud potřebujete jakoukoli opravu, obraťte se na nejbližší servisní středisko společnosti Samsung.
- Z likvidovaných spotřebičů demontujte dvířka, aby se zabránilo nebezpečí udušení dítěte.
- Pokud sušička vydává zvláštní zvuky, je cítit zápach spáleniny nebo se objeví kouř, okamžitě odpojte zástrčku napájecího kabelu a obraťte se na nejbližší servisní středisko společnosti Samsung.
- Neodpojujte sušičku za provozu.
- Neumísťujte do okolí sušičky žádné hořlavé předměty.





Požadavky na umístění

Vyberte rovný stabilní povrch, který odolá vibracím. Vyberte místo se snadným přístupem k uzemněné 3kolíkové zásuvce.

VAROVÁNÍ

- Sušičku instalujte výhradně v místnosti.
- Sušičku neinstalujte na venkovních místech, která jsou vystavena vlivům počasí.
- Neinstalujte sušičku na místě, kde může teplota klesnout pod 5 °C nebo překročit 35 °C.
- Sušičku neinstalujte na místě, kde hrozí únik plynu.
- Neblokujte přívod vzduchu v chladicí mřížce na přední straně sušičky.

Instalace ve výklenku nebo v komoře

Při instalaci do výklenku nebo v komoře vyžaduje sušička následující minimální odstupy:

Po stranách	Nahoře	Vpředu	Vzadu
25 mm	25 mm	490 mm	51 mm

Pokud instalujete sušičku společně s pračkou, musí mít čelní strana výklenku nebo komory volný prostor pro průchod vzduchu o velikosti alespoň 490 mm.

Požadavky na elektrické zapojení a uzemnění

- Sušička vyžaduje napájení 220–240 V AC 50 Hz.
- Sušička musí být řádně uzemněna. V případě, že sušička funguje nesprávně nebo nefunguje vůbec, snižuje uzemnění případné riziko úrazu elektrickým proudem, protože pro elektrický proud představuje cestu nejmenšího odporu. Sušička se dodává s napájecím kabelem s 3kolíkovou uzemněnou zástrčkou. Zástrčku je potřeba zapojit do vhodné zásuvky, která je řádně nainstalována a uzemněna v souladu s místními předpisy a nařízeními.
- V případě dotazů ohledně požadavků na elektrické zapojení nebo uzemnění se obraťte na společnost Samsung nebo kvalifikovaného elektrikáře.





Umístění a zapojení

VAROVÁNÍ

- Zapojte do uzemněné 3kolíkové zásuvky.
- Nepoužívejte poškozené zástrčky, kabely a uvolněné nebo poškozené zásuvky.
- Nepoužívejte adaptér ani prodlužovací kabel.
- Nesprávné připojení zemnicího vodiče zařízení může vést k úrazu elektrickým proudem. Pokud si nejste jisti, zda je sušička řádně uzemněna, obraťte se na kvalifikovaného elektrikáře.
- Žádným způsobem neupravujte zástrčku, napájecí kabel ani zásuvku.
- Zemnicí vodič nikdy nepřipojujte k plastovému instalačnímu potrubí, plynovému potrubí ani k horkovodnímu potrubí.

Vyrovnání

Před instalací sušičky si přečtěte část **Požadavky na instalaci** na straně 20. Následující pokyny jsou určeny pro instalaci bez použití vypouštěcí hadice. Pokyny pro použití vypouštěcí hadice najdete v následující části, **Vypouštěcí hadice (v případě potřeby)**. Z důvodu snadného přístupu zvažte instalaci sušičky vedle pračky.



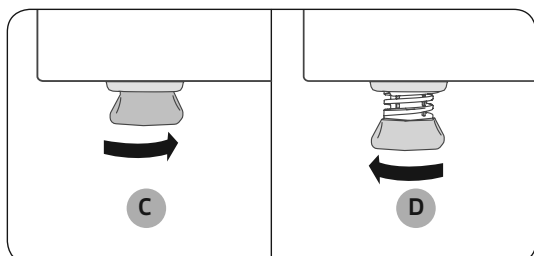
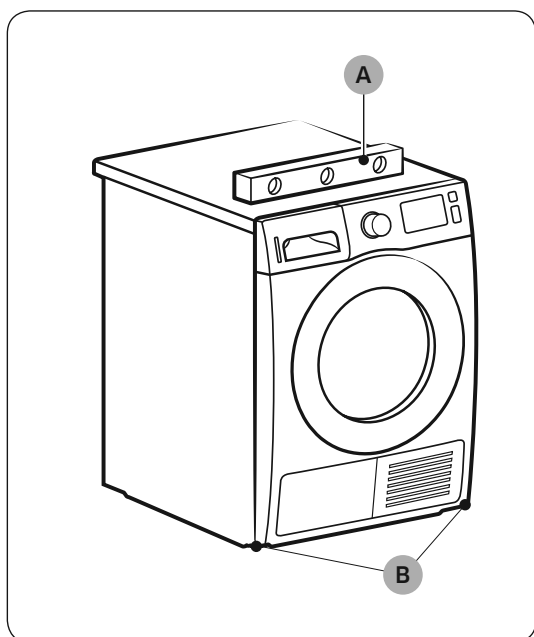

1. Opatrně vsuňte sušičku do požadovaného umístění.
2. S použitím vodováhy (A) zkontrolujte ze strany na stranu a zepředu dozadu, že sušička stojí rovně.
3. Pokud sušička nestojí rovně, upravte nastavení vyrovnávacích nožek (B). Otáčením nožky proti směru hodinových ručiček se nožka zasouvá. Otáčením nožky ve směru hodinových ručiček se nožka vysouvá.
4. Jakmile bude sušička ve vodorovné poloze, ujistěte se, že pevně stojí na podlaze.
5. Zapojte sušičku do zásuvky.

POZNÁMKA

- Sušičku je možné vyrovnat pomocí předních a zadních vyrovnávacích nožek.
- Chcete-li sušičku nastavit do stejné výšky jako pračku, zcela zasuněte (C) vyrovnávací nožky tak, že jimi budete otáčet proti směru hodinových ručiček. Poté je můžete povolovat (D) otáčením ve směru hodinových ručiček.
- Vyrovnávací nožku vysuňte pouze tolik, kolik je potřeba. Pokud vyrovnávací nožky vysunete víc, než je třeba, může sušička vibrovat.



Umístění a zapojení

Vypouštěcí hadice (v případě potřeby)

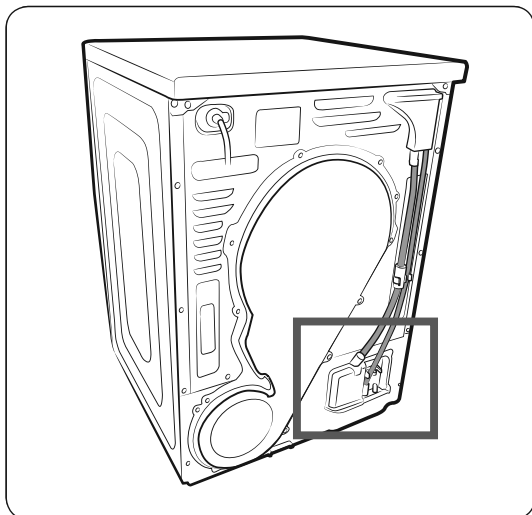

Sušička je vybavena vestavěnou nádržkou na vodu. Pokud však nádržku na vodu nechcete používat, můžete nainstalovat vypouštěcí hadici. Dodávanou přídatnou hadici (dlouhá vypouštěcí hadice) lze použít jako prodloužení vypouštěcí hadice.

1. Odpojte vypouštěcí hadici od otvoru (A) a vložte ji do otvoru (B).

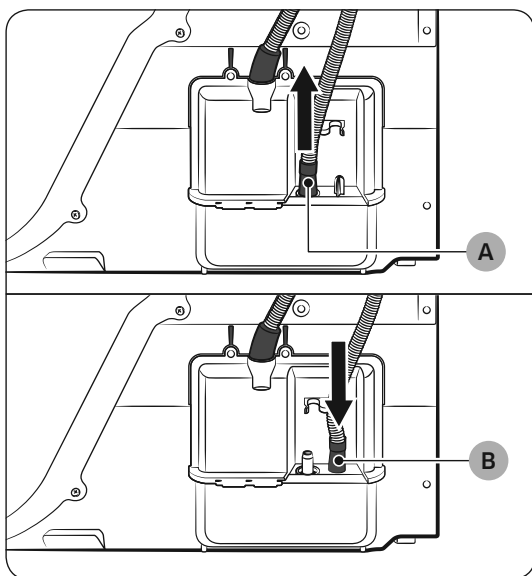

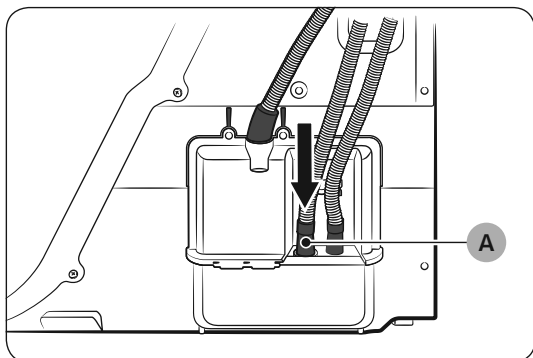

2. Vložte jeden konec přídatné hadice (dlouhá vypouštěcí hadice) do otvoru (A).
3. Vložte druhý konec (výstup) přídatné hadice do vypouštěcího systému jedním z následujících způsobů:

Nad umyvadlem:

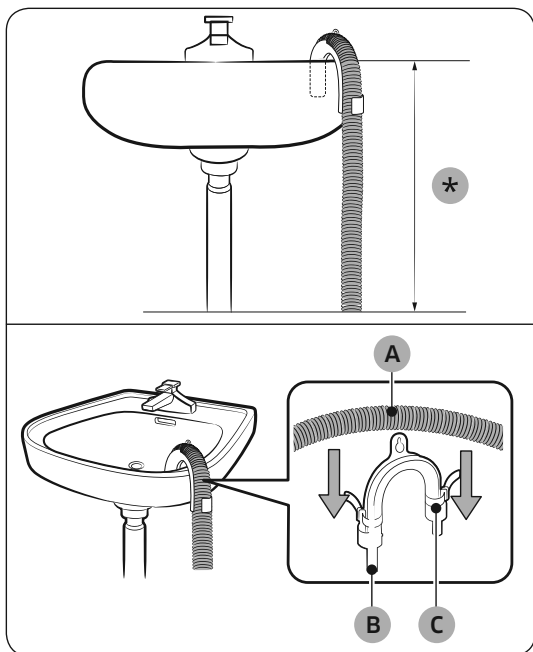

1. Jeden konec přídatné hadice je potřeba umístit pod úroveň 90 cm (*) od spodní části sušičky.
2. K ohnutí požadované části přídatné hadice použijte dodávaný plastový držák hadice (B). Držák pak připevněte ke stěně pomocí háku nebo ho přivažte k vodovodnímu kohoutu pomocí provázku. Smontujte vypouštěcí hadici (A) a držák hadice (B) a připevněte je kabelovou sponou (C).
3. Kondenzovanou vodu lze vypouštět připojením přídatné hadice (dlouhé vypouštěcí hadice) přímo k odtoku.

⚠ UPOZORNĚNÍ

Vypouštěcí hadici neprodužujte.
Z přípojného místa může unikat voda.
Použijte dlouhou vypouštěcí hadici.



Umístění a zapojení

Použití vypouštěcího potrubí umyvadla:

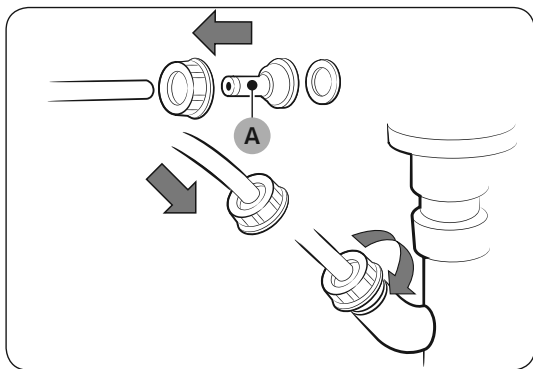

1. Sestavte spojku hadice (A) a připevněte ji ke konci přídavné hadice podle obrázku.

⚠ UPOZORNĚNÍ

Aby se zabránilo úniku vody, je potřeba hadici a spojku pevně spojit.



2. Připojte adaptér hadice přímo k vypouštěcímu potrubí umyvadla.



Kontrolní seznam instalace

- Sušička je připojena k řádně uzemněné zásuvce.
- Veškerý obalový materiál byl kompletně odstraněn a řádně zlikvidován.
- Sušička je vyrovnána a stojí pevně na podlaze.
- Zapněte sušičku a ověřte, že funguje, ohřívá a vypíná se.
- Spusťte na 20 minut cyklus  TIME DRY (ČASOVÝ PROGRAM) a zkontrolujte, zda se zobrazuje informační kód **HC**. Pokud ano, obraťte se na místní servisní středisko.
- Po instalaci doporučujeme alespoň 1 hodinu počkat, než začnete sušičku používat.

Před používáním sušičky

- Ujistěte se, že se v bubnu nenachází žádné příslušenství.
- Napájecí kabel zapojte až před uvedením sušičky do provozu.
- Neblokujte otvor pro přístup vzduchu v chladicí mřížce na přední straně sušičky.
- Do blízkosti sušičky neumísťujte hořlavé předměty a okolí udržujte čisté.
- Sušičku postavte vodorovně s podlahou.
- Nedemontujte nastavovací vyrovnávací nožky sušičky. Jsou nutné k tomu, aby sušička stála vodorovně s podlahou.



Umístění a zapojení

Změna směru otevírání dvířek (pouze u modelů DV**TA***A*/DV**TA***T*)

Můžete obrátit směr otevírání dvířek v závislosti na instalačních podmínkách nebo vašich potřebách.

⚠ VAROVÁNÍ

Změnu směru otevírání dvířek musí provést kvalifikovaný technik.

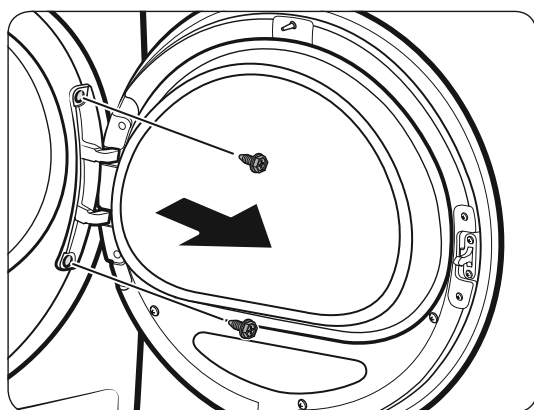

1. Otevřete dvířka a uvolněte dva šrouby na závěsu dvířek. Zatímco dvířka držíte oběma rukama, mírně je nadzdvihněte a vyjměte.

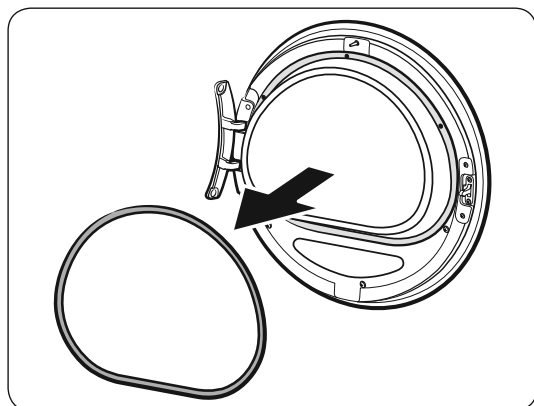

2. Za pomoci tenkého předmětu odstraňte těsnění dvířek.

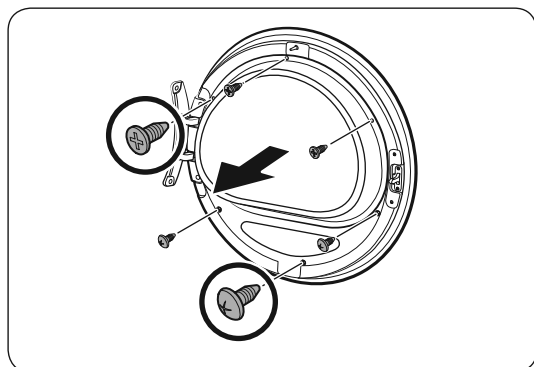

3. Vyšroubujte horní 3 šrouby a dolní 3 šrouby na držáku skla.

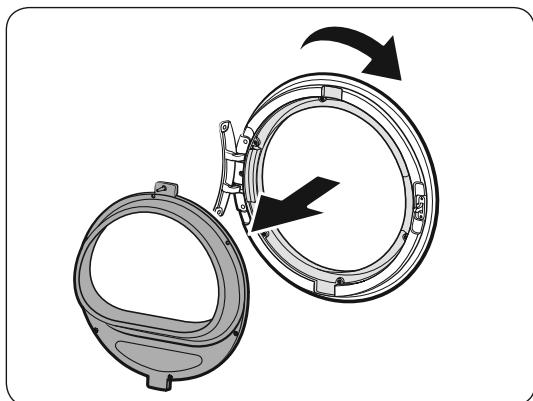

4. Sejměte držák skla a poté otočte kryt dvířek o 180 stupňů.

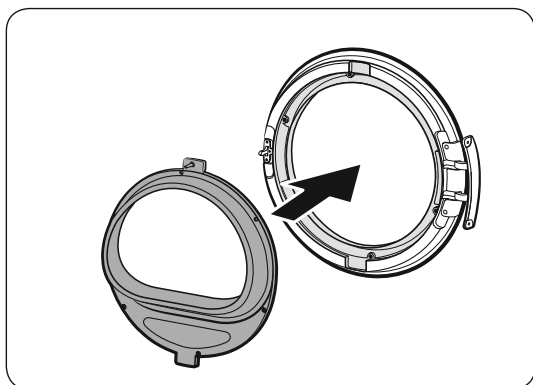

5. Vložte držák skla na nové místo na krytu dvířek. Zkontrolujte, že se závěs dvířek nachází ve stejné poloze jako na obrázku.

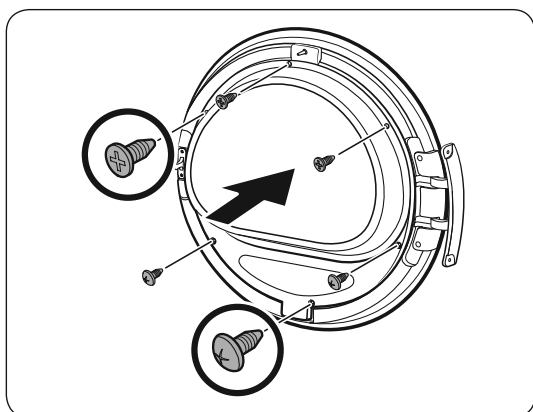

6. Utáhněte horní 3 šrouby a dolní 3 šrouby na držáku skla.

 **POZNÁMKA**

Tvary šroubu se mohou lišit podle velikosti. Ujistěte se, že utahujete správný šroub.



Umístění a zapojení

7. Vložte těsnění dvířek ve správné poloze.

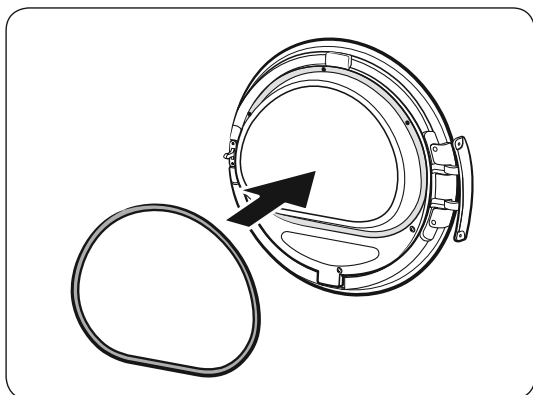

8. Po odstranění závěsu dvířek odstraňte zbývající 2 šrouby.

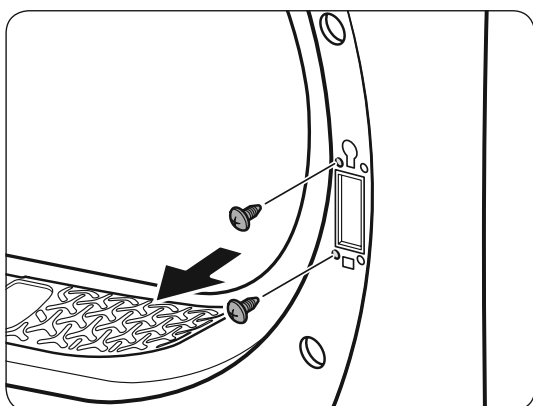

9. Vyšroubujte 4 šrouby na zámku dvířek. Odstraňte zámek dvířek a poté jej znovu vložte na opačnou stranu.

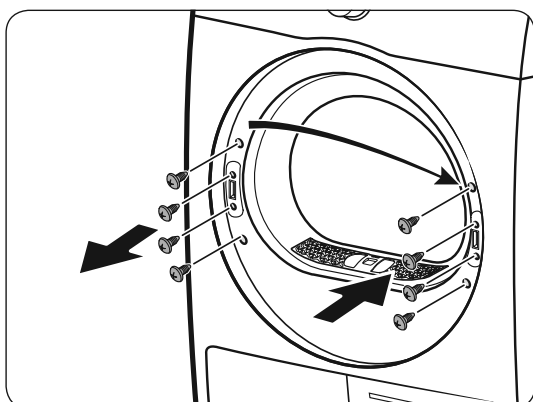

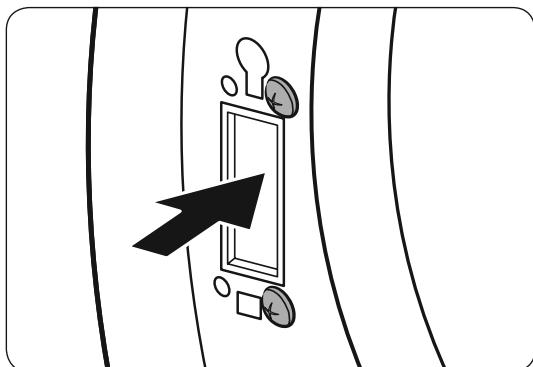

10. Utáhněte 2 šrouby odebrané v kroku 8 na rámu závěsu na opačné straně. Je potřeba je utáhnout na pravé straně rámu (vpravo nahoře a vpravo dole).

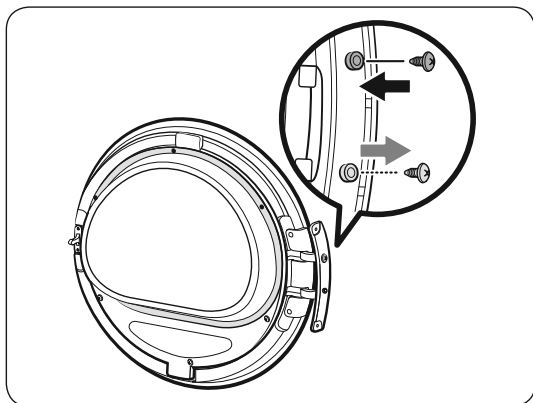

11. Vyšroubujte šroub na spodní části závěsu dvířek a upevněte jej na horní straně závěsu dvířek.

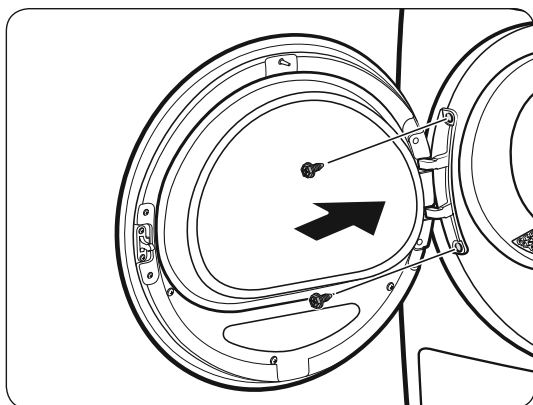

12. Přesuňte závěs dvířek na opačnou stranu a utažením 2 šroubů upevněte dvířka k sušičce.

POZNÁMKA

Když budete chtít dvířka vrátit do původní polohy, zopakujte tyto kroky. Dvířka, závěsy a další části budou v opačné orientaci, než je uvedeno v těchto krocích.



Používání

Ovládací panel

DV9*TA*****/DV8*TA*****

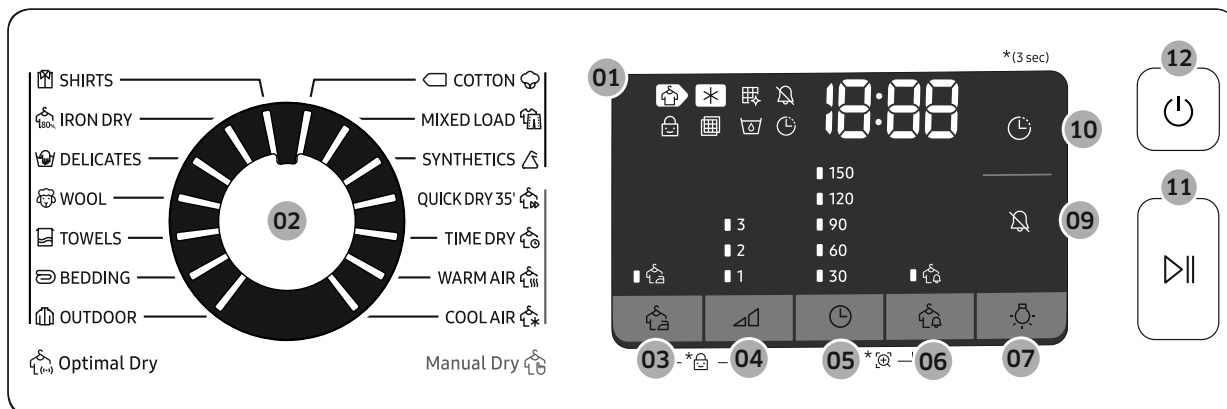

DV7*TA*****

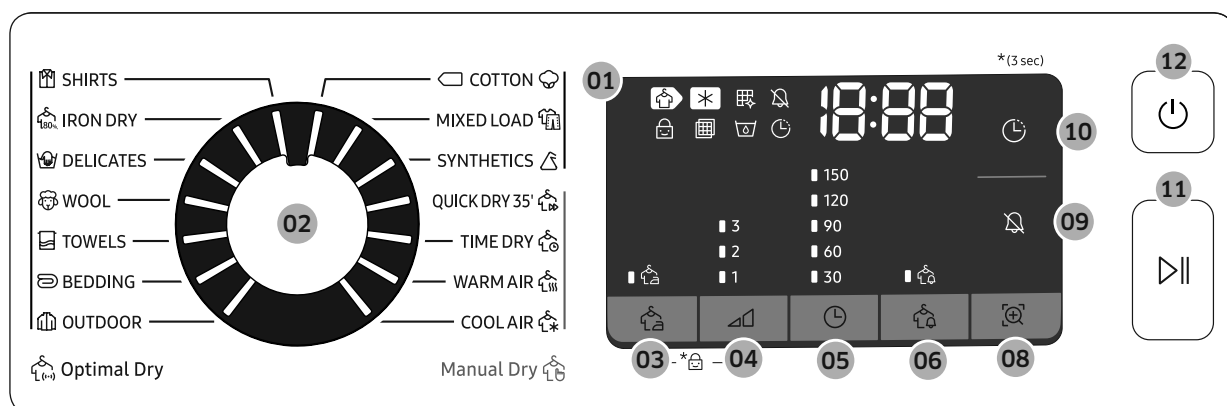

Používání



01 Digitální grafický displej	Zobrazuje všechny informace o cyklu včetně času cyklu, informačních kódů a stavu sušičky. Podrobnosti o stavech najdete v následující tabulce.			
		Sušení		Chlazení
		Alarm čištění výměníku tepla		Zvuk zap./vyp.
		Dětská pojistka		Alarm kontroly filtru
		Nádržka na vodu je plná		Odložený konec
		Ochrana proti pomačkání		Upoz. k žehlení
		Smart Check		
02 Volič cyklu	Otočením voliče vyberte cyklus. Informace o dostupných cyklech viz část Přehled cyklů na straně 35.			
03 Ochrana proti pomačkání	Přidá přibližně 3 hodiny přerušovaného odstředování na konci vybraného cyklu za účelem omezení pomačkání. Na displeji se zobrazí velký kruh a buben se začne přerušovaně otáčet. Pro aktivaci stiskněte tlačítko Ochrana proti pomačkání. Rozsvítí se odpovídající indikátor.			
04 Úroveň sušení	Stisknutím vyberte úroveň usušení v cyklech SHIRTS (KOŠILE), COTTON (BAVLNA) MIXED LOAD (SMÍŠENÉ) a SYNTHETICS (SYNTETIKA). Usušení je možné nastavit ve třech úrovních (1 až 3). Úroveň 1 slouží k částečnému usušení položek, které pak rozprostřené nebo zavěšené uschnou. Úroveň 3 je nejvyšší, používá se při větších nebo objemnějších dávkách prádla.			





Používání

<p>05 🕒 Čas</p>	<p>Stisknutím nastavíte dobu cyklu pro cykly 🕒 TIME DRY (ČASOVÝ PROGRAM), 🌡️ WARM AIR (TEPLÝ VZDUCH) a 🌬️ COOL AIR (STUDENÝ VZDUCH).</p> <p>K dispozici jsou následující časové předvolby (v minutách): 30, 60, 90, 120 a 150.</p> <ul style="list-style-type: none"> • Volba 120 minut a 150 minut není dostupná pro cykly 🌡️ WARM AIR (TEPLÝ VZDUCH) a 🌬️ COOL AIR (STUDENÝ VZDUCH). • Skutečná doba usušení se může lišit v závislosti na vlhkosti dávky prádla.
<p>06 🚨 Upoz. k žehlení</p>	<p>Tato výstraha je dostupná pouze pro cykly 👕 SHIRTS (KOŠILE), 🧺 COTTON (BAVLNA) 🧺 MIXED LOAD (SMÍŠENÉ) a 🧺 SYNTHETICS (SYNTETIKA). Pokud dávka prádla obsahuje smíšené tkaniny, začne blikat indikátor Upoz. k žehlení (🚨), jakmile průměrná úroveň usušení prádla dosáhne 80 %. To vám umožní zavčas vyndat prádlo, které nechcete kompletně usušit nebo které rychle uschne mimo sušičku, zatímco necháte ostatní prádlo dál sušit.</p>
<p>07 🏠 Osvětlení (DV9*TA*****/DV8*TA*****)</p>	<p>Stisknutím zapnete nebo vypnete vnitřní osvětlení. Osvětlení zůstane svítit ještě 2 minut po vypnutí a potom se automaticky vypne.</p>
<p>08 📱 Smart Check (DV7*TA*****)</p>	<p>Pokud sušička detekuje problém, umožňuje funkce Smart Check zkontrolovat stav sušičky s použitím chytrého telefonu.</p>
<p>09 🔊 Zvuk zap./vyp.</p>	<p>Stisknutím zapnete nebo vypnete ztlumení upozornění. I když sušičku vypnete a znovu zapnete, nastavení zvuku se zachová.</p>
<p>10 🕒 Odložený konec</p>	<p>Můžete nastavit čas ukončení vybraného cyklu v hodinových přírůstcích až na 24 hodin.</p>
<p>11 ▶️ Spustit/ Pozastavit (Pro start podržte)</p>	<p>Stiskněte pro spuštění nebo pozastavení cyklu. Je-li sušička spuštěná, jedním stisknutím ji pozastavíte. Opětovným stisknutím provoz obnovíte.</p>
<p>12 ⏻ Napájení</p>	<p>Stisknutím zapnete a vypnete sušičku. Pokud zůstane sušička zapnuta po dobu delší než 10 minut, aniž by došlo ke stisknutí některého tlačítka, automaticky se vypne.</p>









Přehled cyklů

Optimal Dry (Optimální sušení) 

Cyklus	Popis	Maximální dávka (kg)
 SHIRTS (KOŠILE)	Používá se k rychlému usušení jednoho kusu prádla, jako je košile.	2
 IRON DRY (SUCHÉ K ŽEHLENÍ)	Tento cyklus dokončí proces sušení ve vlhkém stavu, čímž se usnadňuje žehlení.	4
 DELICATES (JEMNÉ PRÁDLO)	Pro jemné prádlo, jako je spodní prádlo.	2
 WOOL (VLNA)	Program vhodný pouze pro vlnu, kterou lze prát v pračce a sušit v sušičce. Nejlepších výsledků sušení dosáhnete, otočíte-li prádlo před sušením naruby.	1
 TOWELS (RUČNÍKY)	Určeno pro sušení dávek prádla, jako jsou ručníky.	4
 BEDDING (LŮŽKOVINY)	Určeno pro objemnější kusy prádla, jako jsou pokrývky, prostěradla, prošívané deky a lehké přikrývky.	2
 OUTDOOR	Pro venkovní oblečení, jako je lyžařské oblečení a oblečení do hor, a rovněž pro tkaniny, jako je spandex, stretch a mikrovlákno. Tento cyklus se doporučuje použít po vyprání prádla v pračce s použitím cyklu OUTDOOR.	2
 COTTON (BAVLNA) 	Pro lehké bavlněné prádlo, ložní prádlo, stolní prádlo, spodní prádlo, ručníky a košile.	Max.
 MIXED LOAD (SMÍŠENÉ)	Pro smíšené dávky prádla sestávající z bavlny a syntetických vláken.	Max.
 SYNTHETICS (SYNTETIKA)	Pro sušení halenek, košil atd., které jsou vyrobeny z polyesteru (diolenu, trevíry), polyamidu (perlon, nylon) nebo jiných podobných vláken.	4

Používání

Manual Dry (Manuální sušení)

Cyklus	Popis	Maximální dávka (kg)
 QUICK DRY 35' (RYCHLÉ SUŠENÍ 35')	Pro sušení lehkého syntetického nebo bavlněného prádla nebo prádla vyžadujícího rychlé usušení. Výchozí doba sušení je 35 minut.	1
 TIME DRY (ČASOVÝ PROGRAM)	Slouží k nastavení požadované doby sušení. <ol style="list-style-type: none"> Otočením voliče cyklu vyberte možnost  TIME DRY (ČASOVÝ PROGRAM). Stisknutím tlačítka  Čas nastavte dobu sušení v rozsahu od 30 do 150 minut. Opakovaným stisknutím tlačítka Čas se přepínáte mezi časovými předvolbami v 30minutových přírůstcích. <p> POZNÁMKA Skutečná doba cyklu se může lišit v závislosti na vlhkosti prádla.</p>	–
 WARM AIR (TEPLÝ VZDUCH)	Pro menší předsušené kusy prádla. Výchozí doba sušení je 30 minut. Cyklus s nastaveným časem pro všechny typy tkanin kromě vlny a hedvábí. Pro skoro suché prádlo, které je ještě mírně vlhké, nebo pro předsušené prádlo. Rovněž vhodné pro následné sušení vícevrstvého silného prádla, které špatně schne. <p> POZNÁMKA Tento cyklus je vhodný pro sušení individuálních vlněných látek, sportovních bot a měkkých hraček. Tyto položky sušte pouze s použitím koše na vlněné prádlo.</p>	–
 COOL AIR (STUDENÝ VZDUCH)	Všechny typy tkanin. Pro osvěžení nebo provzdušnění prádla, které nebylo dlouho nošeno.	–





















Přehled cyklů

POZNÁMKA





Nejlepších výsledků sušení dosáhnete, když dodržíte doporučený objem dávky prádla pro každý cyklus sušení.

- Velký objem: Naplňte buben přibližně do $\frac{3}{4}$. Nad tuto úroveň již nepřidávejte prádlo, aby se mohlo volně přealovat.
- ◐ Střední objem: Naplňte buben přibližně do $\frac{1}{2}$.
- Malý objem: Naplňte buben 3–5 kusy prádla a ne více než z $\frac{1}{4}$.

Cyklus	Doporučené prádlo	Objem prádla	Úroveň sušení
 SHIRTS (KOŠILE)	Nežehlivé košile nebo blůzy z vlny, lnu, syntetických vláken nebo smíšené tkaniny.	2 	Dostupné
 IRON DRY (SUCHÉ K ŽEHLENÍ)	Tento cyklus dokončí proces sušení ve vlhkém stavu, čímž se usnadňuje žehlení.	4 	Nedostupné
 DELICATES (JEMNÉ PRÁDLO)	Hedvábí, jemné látky a spodní prádlo.	2 	Nedostupné
 WOOL (VLNA)	Program vhodný pouze pro vlnu, kterou lze prát v pračce a sušit v sušičce.	1 	Nedostupné
 TOWELS (RUČNÍKY)	Určeno pro sušení dávek prádla, jako jsou ručníky.	4 	Nedostupné
 BEDDING (LŮŽKOVINY)	Určeno pro objemnější kusy prádla, jako jsou pokrývky, prostěradla, prošívání deky a lehké přikrývky.	2 	Nedostupné
 OUTDOOR	Pro venkovní oblečení, jako je lyžařské oblečení a oblečení do hor, a rovněž pro tkaniny, jako je spandex, stretch a mikrovlákno.	2 	Nedostupné
 COTTON (BAVLNA) 	Pro lehké bavlněné prádlo, ložní prádlo, stolní prádlo, spodní prádlo, ručníky a košile.	Max.	Dostupné
 MIXED LOAD (SMÍŠENÉ)	Smíšené prádlo obsahující bavlněné i syntetické tkaniny.	Max.	Dostupné
 SYNTHETICS (SYNTETIKA)	Umělá vlákna nebo smíšené tkaniny.	4 	Dostupné











Používání

Cyklus	Doporučené prádlo	Objem prádla	Úroveň sušení
 QUICK DRY 35' (RYCHLÉ SUŠENÍ 35')	Umělá vlákna a lehké bavlněné prádlo.	1 	Nedostupné
 TIME DRY (ČASOVÝ PROGRAM)	Všechny typy tkanin; časovaný program.	–	Nedostupné
 WARM AIR (TEPLÝ VZDUCH)	Malé kusy prádla a vlhké oblečení, každodenně nošené oblečení vhodné pro sušení teplým vzduchem.	–	Nedostupné
 COOL AIR (STUDENÝ VZDUCH)	Všechny typy tkanin. Pro osvěžení nebo provzdušnění prádla, které nebylo dlouho nošeno.	–	Nedostupné



Začínáme



Jednoduchý postup při spuštění

1. Stisknutím tlačítka  Napájení zapněte sušičku.
2. Vložte do sušičky prádlo a zavřete dvířka.
3. Otočením Volič cyklu vyberte cyklus.
4. Podle potřeby změňte nastavení cyklu ( Úroveň sušení a  Čas).
5. Vyberte potřebná nastavení a předvolby podle vašich preferencí. ( Ochrana proti pomačkání,  Osvětlení,  Upoz. k žehlení, a/nebo  Odložený konec).
6. Stiskněte a podržte tlačítko  Spustit/Pozastavit (Pro start podržte). Rozsvítí se indikátor sušičky a na displeji se zobrazí odhadovaná doba cyklu.

POZNÁMKA

Počet dostupných nastavení a možností se bude lišit v závislosti na cyklu.

Změna cyklu při provozu

1. Stisknutím tlačítka  Spustit/Pozastavit (Pro start podržte) ukončíte prováděný úkon.
2. Vyberte jiný cyklus.
3. Pro spuštění nového cyklu stiskněte a podržte tlačítko  Spustit/Pozastavit (Pro start podržte).

Třídění a plnění

- Do sušičky vložte vždy jen jednu dávku prádla.
- Nesušte zároveň těžké a lehké prádlo.
- Pokud chcete zvýšit efektivitu sušení jednoho nebo dvou kusů prádla, přidejte do dávky prádla suchý ručník.
- Nejlepších výsledků dosáhnete, pokud prádlo před vložením do sušičky rozmotáte.
- V případě přeplnění se prádlo nebude moci převalovat, což bude mít za následek nerovnoměrné usušení a zmačkání.
- Pokud to není doporučeno na štítku pro ošetřování prádla, nesušte vlněné prádlo ani sklolaminátové předměty.
- Nesušte prádlo, které není vyprané.
- Nesušte prádlo znečištěné olejem, alkoholem, benzínem atd.



Používání

Sušicí rošt (pouze příslušné modely)

Nastavte dobu sušení na 150 minut podle vlhkosti a hmotnosti sušeného prádla. Sušíte-li prádlo za použití sušicího roštu, doporučujeme použít cyklus ☞ TIME DRY (ČASOVÝ PROGRAM).

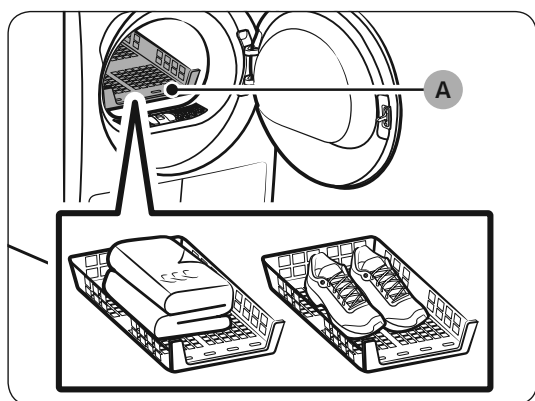
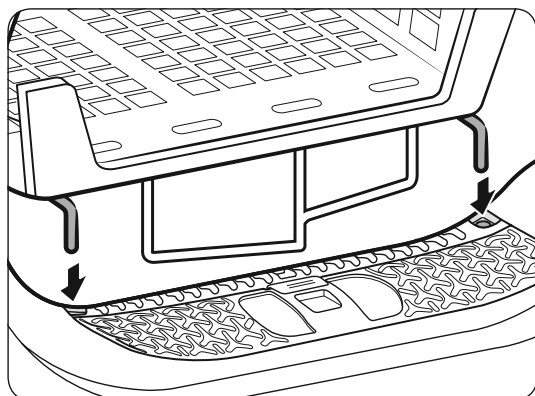

A. Šetrné sušení

1. Umístěte sušicí rošt do bubnu tak, aby se háčky na přední straně roštu zahákly do odpovídajících otvorů na dvířkách.
2. Umístěte prádlo na rošt a přitom nechte dostatek prostoru pro cirkulaci vzduchu. Oblečení složte a položte naplocho na rošt. Boty položte podrážkami dolů.
3. Zavřete dvířka a stiskněte tlačítko ☞ Napájení. Vyberte cyklus ☞ TIME DRY (ČASOVÝ PROGRAM) a stisknutím tlačítka ☞ Čas vyberte dobu sušení.
4. Stiskněte a podržte tlačítko ▷|| Spustit/Pozastavit (Pro start podržte).



Doporučení pro sušení

Prádlo (max. 1,5 kg)	Popis
Svetry, které lze prát (složte je a naplocho položte na rošt)	Před sušením na roštu se kusy oděvu musí složit a umístit na rošt, aby se nezmačkaly.
Plyšové hračky (plněné bavlnou nebo polyesterovými vlákny)	
Plyšové hračky (plněné pěnou nebo pryžovými materiály)	
Polštáře z pěnové pryže	
Tenisky	Sportovní obuv umístěte na rošt podrážkami dolů.

UPOZORNĚNÍ





- Sušení materiálů z pěnové pryže, plastů či pryže při nastavení ohřevu může tyto předměty poškodit. Rovněž vzniká riziko požáru.
- Aby se zabránilo poškození bot, použijte sušicí rošt.



Používání

Průvodce cykly

Při sušení se vždy řiďte štítkem pro ošetřování prádla. Pokud nejsou k dispozici pokyny na štítku na prádle, řiďte se následující tabulkou.

Přehozy a prošívané deky	<ul style="list-style-type: none">Použijte nastavení teploty Vysoká.
Pokrývky	<ul style="list-style-type: none">Nejlepších výsledků dosáhnete, pokud budete sušit každou pokrývku zvlášť.
Látkové pleny	<ul style="list-style-type: none">Použijte nastavení teploty Vysoká.
Péřové oblečení	<ul style="list-style-type: none">Nesušte při nastavení ohřevu. Hrozí nebezpečí požáru. Použijte výhradně cyklus  COOL AIR (STUDENÝ VZDUCH).
Pěnová pryž (zadní strany koberečků, plyšové hračky apod.)	<ul style="list-style-type: none">Nesušte při nastavení ohřevu. Hrozí nebezpečí požáru. Použijte výhradně cyklus  COOL AIR (STUDENÝ VZDUCH).
Polštáře	<ul style="list-style-type: none">Přidejte několik suchých ručníků, které pomohou v převalování a načechrání.Nesušte kapokové ani pěnové polštáře nastavením ohřevu. Použijte výhradně cyklus  COOL AIR (STUDENÝ VZDUCH).
Plast (koupelnové závěsy, venkovní přehozy na nábytek apod.)	<ul style="list-style-type: none">Použijte cyklus  COOL AIR (STUDENÝ VZDUCH) nebo  TIME DRY (ČASOVÝ PROGRAM).

UPOZORNĚNÍ



Při sušení věcí, které nejsou uvedeny v předchozím seznamu, postupujte opatrně.



Speciální funkce

Odložený konec

Můžete nastavit sušičku, aby dokončila vybraný cyklus v nastaveném čase.



1. Vyberte cyklus s potřebnými možnostmi.
2. Stisknutím tlačítek - nebo +  Odložený konec nastavte čas v rozsahu od 1 hodiny do 24 hodin v krocích po 1 hodině.
3. Stiskněte a podržte tlačítko  Spustit/Pozastavit (Pro start podržte). Bude blikat odpovídající indikátor a hodiny začnou odpočítávat nastavený čas.

POZNÁMKA

Chcete-li zrušit nastavení Odložený konec, znovu zapněte sušičku tlačítkem  Napájení.

Dětská pojistka

Funkce Dětská pojistka brání dětem, aby si se sušičkou hrály. Když je aktivní funkce Dětská pojistka, jsou všechna tlačítka kromě tlačítka  Napájení deaktivována.

Chcete-li aktivovat nebo deaktivovat funkci Dětská pojistka, současně na 3 sekundy stiskněte a přidržte tlačítka  Upoz. k žehlení a Smart Control nebo  Ochrana proti pomačkání a  Úroveň sušení.

POZNÁMKA

Pokud je aktivována funkce Dětská pojistka a dojde k vypnutí a opětovnému zapnutí sušičky, zůstane funkce Dětská pojistka aktivována.

Smart Check

Pokud sušička detekuje problém, umožňuje funkce Smart check zkontrolovat stav sušičky s použitím chytrého telefonu. Funkci Smart check je možné používat pouze s chytrými telefony řady Galaxy a iPhone.

Pokud chcete používat funkci Smart check, stáhněte si aplikaci **Samsung Smart Washer/Dryer** a potom postupujte podle následujících kroků.

1. Stiskněte a na 3 sekundy přidržte tlačítko  Čas a  Upoz. k žehlení nebo stiskněte tlačítko **Smart Check**. Začnou rotovat segmenty displeje a zobrazí se kód Smart check.
2. V chytrém telefonu spusťte aplikaci **Samsung Smart Washer/Dryer** a klepněte na tlačítko **Smart Check**.
3. Zaostřete fotoaparát chytrého telefonu na kód funkce Smart check zobrazený na displeji sušičky.
4. Po rozpoznání informačního kódu poskytne aplikace podrobné informace o chybě spolu s dalšími pokyny.

POZNÁMKA

- Jestliže se od displeje sušičky odráží světlo, chytrý telefon nemusí informační kód rozpoznat.
- Pokud chytrý telefon nerozpozná kód, zadejte informační kód do chytrého telefonu ručně.



Údržba

VAROVÁNÍ

- Nečistěte sušičku přímým stříkáním vody na povrch sušičky.
- Nečistěte sušičku benzenem, ředidlem, alkoholem ani acetonem. Mohlo by dojít ke změně barvy, deformaci, poškození, úrazu elektrickým proudem nebo požáru.
- Před čištěním sušičky nezapomeňte odpojit napájecí kabel z elektrické zásuvky.

Ovládací panel

Čištění provádějte měkkým, vlhkým hadříkem. Nepoužívejte abrazivní čisticí prostředky. Čisticí prostředky nestříkejte přímo na panel. Okamžitě otřete jakékoli rozlité tekutiny a stříkance z ovládacího panelu.

Vnější část

Čištění provádějte měkkým, vlhkým hadříkem. Nepoužívejte abrazivní čisticí prostředky. Nepoužívejte ani neumísťujte ostré nebo těžké předměty na sušičku nebo v její blízkosti. Zásoby pracích prostředků a prádlo uchovávejte na podstavci (prodává se zvlášť) nebo v samostatném úložném boxu.

Buben

Očistěte navlhčeným hadříkem s jemným neabrazivním čisticím prostředkem, který je vhodný pro nerezavějící ocel. Otřete zbývající nečistoty čistým suchým hadříkem.

Filtr žmolků

Po každé dávce prádla vyčistěte filtr žmolků.

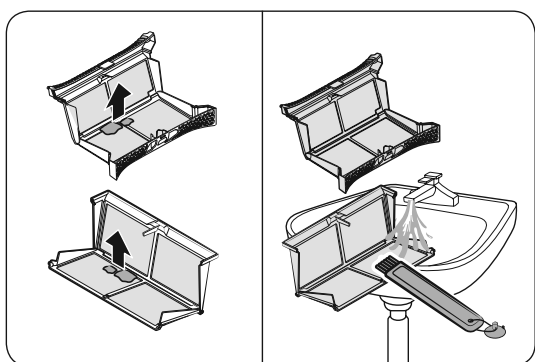
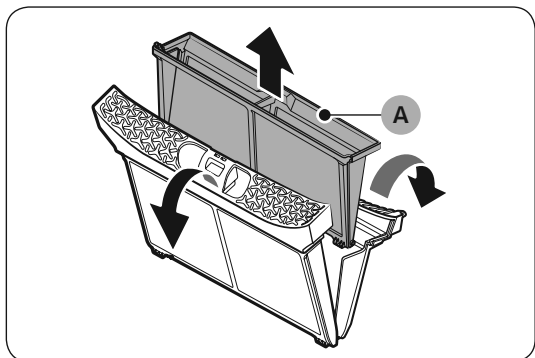
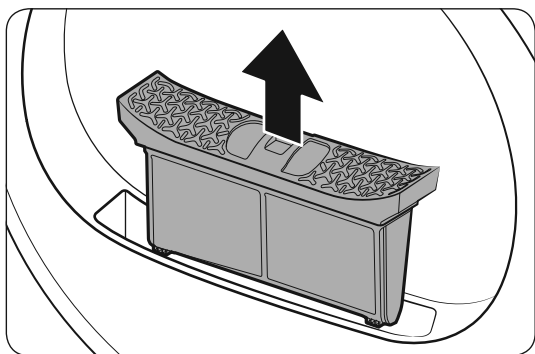

1. Otevřete dvířka a vytažením nahoru vyjměte filtr žmolků.
2. Otevřete vnější filtr a vyjměte vnitřní filtr (A).
3. Rozeberte vnitřní a vnější filtr.
4. Odstraňte z obou filtrů žmolky a pak filtry vyčistěte čisticím kartáčem.

POZNÁMKA

Filtry vyčistíte nejlépe, pokud je propláchnete pod tekoucí vodou a pak je necháte zcela vyschnout.

Údržba

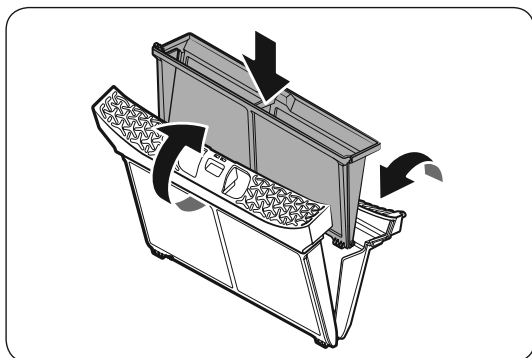

5. Vložte vnitřní filtr do vnějšího filtru a vložte filtr žmolků zpět na původní místo.

⚠ UPOZORNĚNÍ

- Po každé dávce prádla vyčistěte filtr žmolků. Jinak se může snížit výkon sušičky.
- Nepoužívejte sušičku bez vnitřního filtru vloženého do vnějšího filtru.
- Pokud budete sušičku používat s vlhkým filtrem žmolků, může vznikat plíseň a docházet k zápachu nebo snížení výkonu sušičky.

Nádržka na vodu

Aby se zabránilo únikům, vyprázdněte nádržku na vodu po každé dávce prádla.

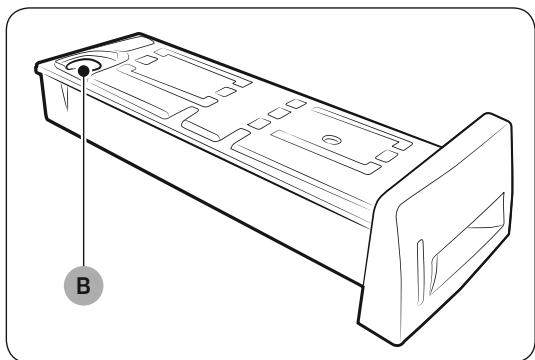
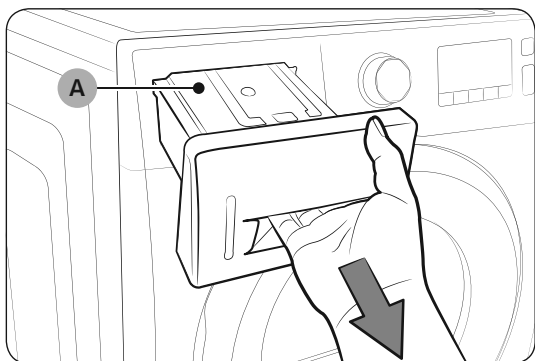

1. Nádržku na vodu (A) vyjměte vytažením oběma rukama dopředu.

2. Vylijte vodu přes vypouštěcí otvor (B) a vložte nádržku na vodu zpět na své místo.

POZNÁMKA

Když vyprázdníte nádržku na vodu a stisknete a podržíte tlačítko Spustit/Pozastavit (Pro start podržte), odpovídající ukazatel zhasne.

Údržba

Tepelný výměník

Tepelný výměník je potřeba alespoň jednou měsíčně čistit. (nebo Když se ozve bzučák a na displeji se rozsvítí indikátor výměníku tepla.)

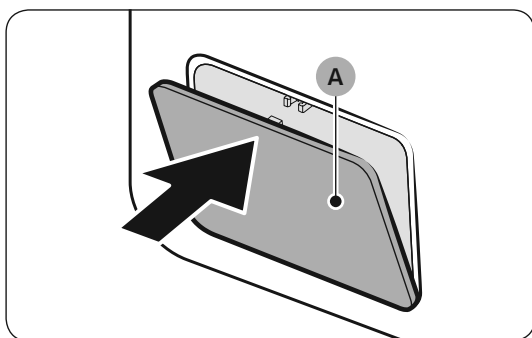

1. Mírným stlačením horní části otevřete vnější kryt (A).

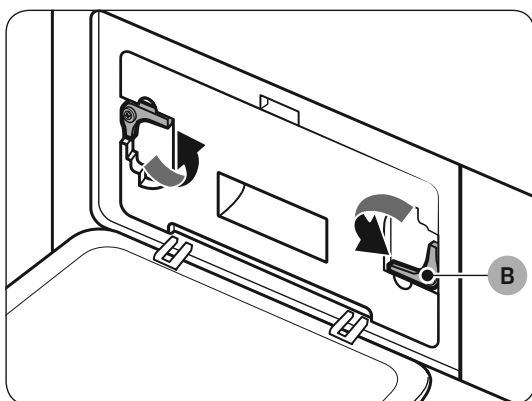

2. Odemkněte západky (B).

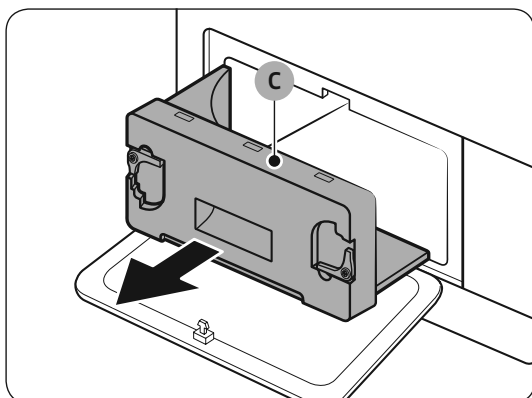

3. Odstraňte vnitřní kryt (C).

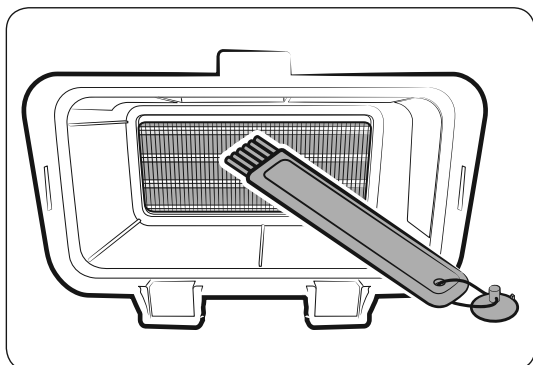

4. Tepelný výměník vyčistěte dodávaným čisticím kartáčem nebo vysavačem s kartáčovým nástavcem. Dbejte na to, abyste při čištění neohnuli nebo nepoškodili destičky tepelného výměníku. To by mohlo mít za následek nižší vysoušecí výkon.

⚠ UPOZORNĚNÍ

- Aby se zabránilo fyzickému zranění nebo popáleninám, nedotýkejte se tepelného výměníku holými rukama.
 - K čištění tepelného výměníku nepoužívejte vodu.
5. Vyčistěte vnitřní kryt jemným suchým hadříkem.

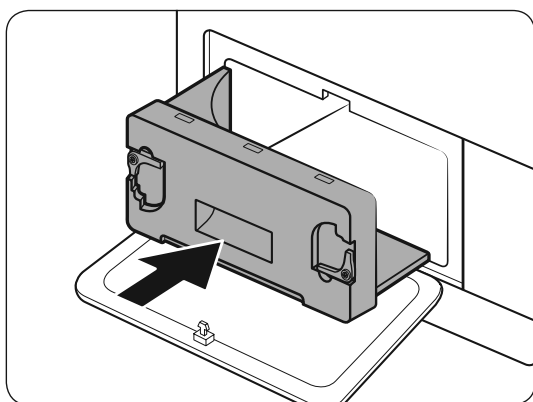
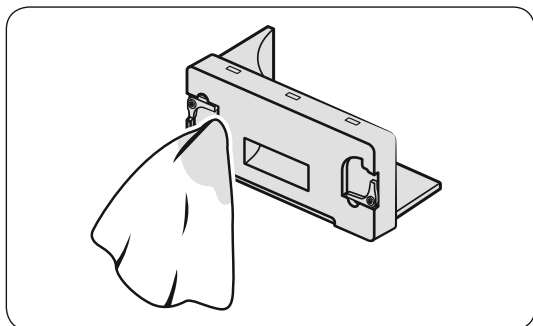

6. Vložte vnitřní kryt zpátky do původní polohy a uzamkněte západky.
7. Zavřete vnější kryt.

📄 POZNÁMKA

Po vyčištění se ujistěte, že jsou západky v uzamčené poloze.



Řešení problémů

Kontrolní body

Pokud u sušičky narazíte na problém, podívejte se nejprve do tabulky níže a vyzkoušejte uvedená doporučení.

Symptom	Akce
Sušička nefunguje	<ul style="list-style-type: none">• Zajistěte, aby byla dvířka zcela uzavřena.• Zkontrolujte, zda je zapojen napájecí kabel.• Zkontrolujte elektrický jistič a pojistky domácnosti.• Vyprázdněte nádržku na vodu.• Vyčistěte filtr žmolků.
Sušička se nezahřívá	<ul style="list-style-type: none">• Zkontrolujte elektrický jistič a pojistky domácnosti.• Vyberte jiné nastavení ohřevu než  COOL AIR (STUDENÝ VZDUCH).• Zkontrolujte filtr žmolků a tepelný výměník. V případě potřeby je vyčistěte.• Sušička se může nacházet ve zchlazovací fázi cyklu.
Sušička nesusí	<p>Zkontrolujte výše uvedené a k tomu...</p> <ul style="list-style-type: none">• Ujistěte se, že sušička není přeplněná.• Roztříd'te lehké a těžké věci zvlášť.• Přemístěte velké objemné kusy, aby se zajistilo rovnoměrné usušení.• Zkontrolujte, zda řádně funguje vypouštění sušičky.• U malých dávek prádla přidejte několik suchých ručníků.• Vyčistěte filtr žmolků a tepelný výměník.
Sušička je hlučná	<ul style="list-style-type: none">• Zkontrolujte, zda se uvnitř nenacházejí mince, knoflíky, zapalovače atd.• Zkontrolujte, zda je sušička vyrovnána a stojí pevně na podlaze.• Sušička může hučet následkem pohybu vzduchu přes bubnu a ventilátor. Jedná se o běžný jev.



Symptom	Akce
Sušení je nerovnoměrné	<ul style="list-style-type: none">• Švy, kapsy a podobné části oblečení se hůř suší než ty ostatní. Jedná se o běžný jev.• Roztříd'te těžké a lehké věci zvlášť.
Sušička zapáchá	<ul style="list-style-type: none">• Sušička může nasát pachy domácnosti z okolního vzduchu a být pak po nich cítit. Jedná se o běžný jev.
Sušička se vypne předtím, než je prádlo suché	<ul style="list-style-type: none">• Dávka sušení je příliš malá. Přidejte více kusů prádla a znovu spusťte cyklus.• Dávka sušení je příliš velká. Vyjměte prádlo a znovu spusťte cyklus.
Na prádle zůstávají žmolky	<ul style="list-style-type: none">• Před každou dávkou zkontrolujte, zda je filtr čistý.• Věci, ze kterých se tvoří žmolky (chlupaté ručníky), sušte odděleně od věcí, na kterých se žmolky zachytávají (černé plátěné kalhoty).• Větší dávky rozdělte na menší.
Dochází k mačkání oblečení i po použití funkce  Ochrana proti pomačkání	<ul style="list-style-type: none">• Nejlépe se suší malé dávky 1 až 4 kusů prádla.• Vložte méně kusů prádla. Vkládejte oděvy podobného typu.
Prádlo páchne i po použití funkce  COOL AIR (STUDENÝ VZDUCH)	<ul style="list-style-type: none">• Silně páchnoucí prádlo důkladně vyperte.



Řešení problémů

Kódy informací

Pokud sušička nefunguje, může se na displeji zobrazovat informační kód. Podívejte se do tabulky níže a vyzkoušejte uvedená doporučení.

Informační kód	Význam	Akce
tC	Problém snímače teploty vzduchu.	Vyčistěte filtr žmolků a/nebo tepelný výměník. Pokud problém přetrvává, požádejte o pomoc servis.
tC5	Kontrola snímače teploty kompresoru	Vyčkejte 2 až 3 minuty. Zapněte a znovu spusťte program.
dC	Sušička je spuštěna s otevřenými dvířky	Zavřete dvířka a znovu spusťte program. Pokud problém přetrvává, požádejte o pomoc servis.
HC	Přehřátí kompresoru	Požádejte o pomoc servis.
5C	Nádržka na vodu je plná Odsávací čerpadlo nefunguje	Vyprázdněte nádržku na vodu, zapněte napájení a znovu spusťte program. Pokud problém přetrvává, požádejte o pomoc servis.
AC6	Zkontrolujte komunikaci mezi hlavním PBA a PBA invertoru.	<ul style="list-style-type: none">• V závislosti na daném stavu se může sušička automaticky vrátit do normálního provozu.• Vypněte a znovu zapněte sušičku. Pak znovu spusťte cyklus.• Pokud se informační kód nadále zobrazuje, obraťte se na servis.
3C	Zkontrolujte funkci motoru.	<ul style="list-style-type: none">• Zkuste znovu spustit daný program.• Pokud se informační kód nadále zobrazuje, obraťte se na servis.
FIL+tEr (Zvuky bzučáku)	Výměník tepla je třeba vyčistit	Vyčistěte výměník tepla.

V případě jakýchkoli kódů, které zde nejsou uvedeny, nebo pokud se dál zobrazuje informační kód, obraťte se na servis.

Dodatek





Informace o ošetřování textilních materiálů

Následující symboly poskytují pokyny pro péči o oděvy. Štítky s informacemi o péči obsahují symboly pro sušení, bělení, žehlení nebo, v případě potřeby, chemické čištění. Stejné symboly používají všichni domácí i zahraniční výrobci oblečení. Dodržujte pokyny uvedené na štítku s informacemi o péči, abyste dosáhli co nejdéší trvanlivosti oděvů a omezili problémy při praní.

POZNÁMKA

** Symboly teček reprezentují příslušnou teplotu vody pro praní různých kusů prádla. Rozsah teplot u horké vody je 41–52 °C, u teplé 29–41 °C a u studené 16–29 °C. (Teplota vody pro praní musí být nejméně 16 °C, aby došlo k aktivaci pracího prášku a praní bylo efektivní.)

Cyklus praní



	Normální
	Nemačkové / Odolné proti zmačkání / Ochrana před zmačkáním
	Jemné prádlo
	Ruční praní

Teplota vody**



•••	Horká
••	Teplá
•	Studená

Dodatek



Bělení

	Jakékoli bělení (dle potřeby)
	Pouze bez chlóru (šetří barvy) Bělení (dle potřeby)
	Cyklus sušení v sušičce





Normální

	Nemačkové / Odolné proti zmačkání / Ochrana před zmačkáním
	Jemné prádlo

Zvláštní pokyny

	Sušit na šňůře/Na ramínku
	Sušení odkapáváním
	Sušit ve vodorovné poloze







Nastavení ohřevu

	Vysoká
	Střední
	Nízká
	Jakýkoli ohřev
	Bez ohřevu/Vzduchu

Teplota žehlení nebo napařování



	Vysoká
	Střední
	Nízká



Varovné symboly pro praní

	Neprat
	Neždímat
	Nebělit
	Nesušit v sušičce
	Nenapařovat (při žehlení)
	Nežehlit



Čistit chemicky

	Čistit chemicky
	Nečistit chemicky

	Sušit na šňůře/Na ramínku
	Sušení odkapáváním
	Sušit ve vodorovné poloze

Ochrana životního prostředí

Tento spotřebič je vyroben z recyklovatelných materiálů. Rozhodnete-li se tento spotřebič zlikvidovat, dodržujte místní nařízení pro nakládání s odpady. Odřízněte napájecí kabel, aby nebylo možné spotřebič připojit ke zdroji napájení. Odstraňte dvířka, aby ve spotřebiči nemohla uvíznout zvířata nebo malé děti.



Dodatek

Specifikace

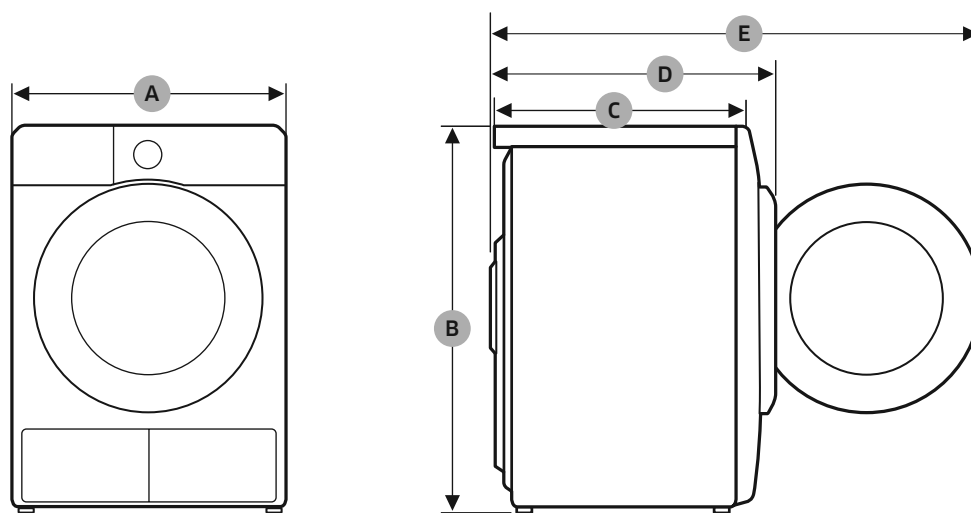

DV9*TA2****, DV8*TA2****, DV7*TA2****

TYP		SUŠIČKA S PŘEDNÍM PLNĚNÍM
ROZMĚRY	A	600 mm
	B	850 mm
	C	600 mm
	D	650 mm
	E	1100 mm
HMOTNOST		50 kg
POŽADAVKY NA ELEKTRICKÉ PŘIPOJENÍ	220-240 V / 50 Hz	780-800 W
POVOLENÁ TEPLOTA		5-35 °C

DV9*TA0****, DV8*TA0****, DV7*TA0****













TYP		SUŠIČKA S PŘEDNÍM PLNĚNÍM
ROZMĚRY	A	600 mm
	B	850 mm
	C	600 mm
	D	650 mm
	E	1100 mm
HMOTNOST	Typ se skleněnými dvířky	49 kg
	* Typ bez skleněných dvířek	48 kg
POŽADAVKY NA ELEKTRICKÉ PŘIPOJENÍ	220-240 V / 50 Hz	600-650 W
POVOLENÁ TEPLOTA		5-35 °C

 POZNÁMKA

Modely bez skleněných dvířek: DV**TA****D*

Dodatek

Údaje o spotřebě









Model	Program	Dávka (kg) (1)	Energie (kWh)	Maximální doba trvání (minut)
DV9*TA2****	 COTTON (BAVLNA)	9,0	1,54	220
	 (2)	4,5	0,89	140
	 180° IRON DRY (SUCHÉ K ŽEHLENÍ) (2)	9,0	0,95	140
	 SYNTHETICS (SYNTETIKA)	4,5	0,70	98
DV8*TA2****	 COTTON (BAVLNA)	8,0	1,41	200
	 (2)	4,0	0,80	130
	 180° IRON DRY (SUCHÉ K ŽEHLENÍ) (2)	8,0	0,90	130
	 SYNTHETICS (SYNTETIKA)	4,0	0,60	90
DV7*TA2****	 COTTON (BAVLNA)	7,0	1,25	180
	 (2)	3,5	0,73	120
	 180° IRON DRY (SUCHÉ K ŽEHLENÍ) (2)	7,0	0,85	120
	 SYNTHETICS (SYNTETIKA)	3,5	0,50	82

(1) : Hmotnost suchého prádla

(2) : EN 61121:2013, zkušební program

Všechny údaje, které nejsou označené hvězdičkou, byly vypočítány pomocí normy EN 61121:2013.

Údaje o spotřebě se mohou od uvedených jmenovitých hodnot lišit v závislosti na velikosti dávky prádla, typech textilií, úrovni zbytkové vlhkosti po odstředování, kolísání dodávek elektrické energie a dalších zvláštních vybraných voleb.

Model	Program	Dávka (kg) ⁽¹⁾	Energie (kWh)	Maximální doba trvání (minut)
DV9*TA0****	COTTON (BAVLNA)  ⁽²⁾	9,0	2,15	210
		4,5	1,12	145
	IRON DRY (SUCHÉ K ŽEHLENÍ) ⁽²⁾ 	9,0	1,05	130
	SYNTHETICS (SYNTETIKA) 	4,5	0,78	90
DV8*TA0****	COTTON (BAVLNA)  ⁽²⁾	8,0	1,85	190
		4,0	1,10	135
	IRON DRY (SUCHÉ K ŽEHLENÍ) ⁽²⁾ 	8,0	0,95	120
	SYNTHETICS (SYNTETIKA) 	4,0	0,70	85
DV7*TA0****	COTTON (BAVLNA)  ⁽²⁾	7,0	1,65	170
		3,5	1,00	125
	IRON DRY (SUCHÉ K ŽEHLENÍ) ⁽²⁾ 	7,0	0,90	110
	SYNTHETICS (SYNTETIKA) 	3,5	0,62	80

⁽¹⁾ : Hmotnost suchého prádla

⁽²⁾ : EN 61121:2013, zkušební program

Všechny údaje, které nejsou označeny hvězdičkou, byly vypočítány pomocí normy EN 61121:2013.

Údaje o spotřebě se mohou od uvedených jmenovitých hodnot lišit v závislosti na velikosti dávky prádla, typech textilií, úrovni zbytkové vlhkosti po odstředování, kolísání dodávek elektrické energie a dalších zvláštních vybraných voleb.

Dodatek

List specifikací



V souladu s platnými předpisy o energetickém označování.

POZNÁMKA

„*“ Hvězdička nebo hvězdičky představují variantu modelu a mohou mít hodnotu (0-9) nebo (A-Z).

Samsung				
Název modelu		DV9*TA2****	DV8*TA2****	DV7*TA2****
Kapacita	kg	9,0	8,0	7,0
Typ		Kondenzátor	Kondenzátor	Kondenzátor
Energetická účinnost				
A+++ (nejvyšší energetická účinnost) až D (nejnižší energetická účinnost)		A+++	A+++	A+++
Spotřeba energie				
Spotřeba energie za rok (AE_C) (Spotřeba energie odpovídá 160 cyklům sušení při standardním programu pro bavlnu a plném a částečném naplnění, a spotřebě energeticky nenáročných režimů. Skutečná spotřeba energie na jeden cyklus závisí na způsobu použití spotřebiče.)	kWh/rok	194,0	176,0	158,0
Automatická sušička		Ano	Ano	Ano
Spotřeba energie standardního programu pro bavlnu při plném naplnění (E_dry)	kWh	1,54	1,41	1,25
Spotřeba energie standardního programu pro bavlnu při částečném naplnění (E_dry.1/2)	kWh	0,89	0,80	0,73
vypnutý režim a zapnutý režim				
Spotřeba energie ve vypnutém režimu (P_o) při plném naplnění	W	0,50	0,50	0,50
Spotřeba energie v zapnutém režimu (P_l) při plném naplnění	W	5,00	5,00	5,00
Doba trvání zapnutého režimu	min	10	10	10



<p>Program, ke kterému se vztahují informace na štítku a v přehledu („standardní program pro bavlnu“ používaný při plném a částečném naplnění je standardní program sušení, ke kterému se vztahují informace na štítku a v přehledu. Tento program je vhodný k sušení běžného vlhkého bavlněného prádla a jde o nejučinnější program pro bavlnu z hlediska spotřeby energie. Údaje o spotřebě se mohou od uvedených jmenovitých hodnot lišit v závislosti na velikosti dávky prádla, typech textilií, úrovni zbytkové vlhkosti po odstředování, kolísání dodávek elektrické energie a dalších vybraných voleb.)</p>		 COTTON (BAVLNA)  +  Úroveň sušení 2 + (Ochrana proti pomačkání vypnuto)		
Doba trvání standardního programu				
Vážená doba trvání programu – standardní program pro bavlnu při plném naplnění a částečném naplnění	min	174	160	146
Doba trvání standardního programu pro bavlnu při plném naplnění (T_dry)	min	220	200	180
Doba trvání standardního programu pro bavlnu při částečném naplnění (T_dry.1/2)	min	140	130	120
třída účinnosti kondenzace				
A (nejučinnější) až G (nejméně účinná)		B	B	B
Průměrná účinnost kondenzace při plném naplnění	%	87	87	87
Průměrná účinnost kondenzace při částečném naplnění	%	87	87	87
Vážená účinnost kondenzace	%	87	87	87
Emise hluku				
Sušení při plném naplnění	dB (A) na 1 pW	65	65	65



Dodatek

Samsung				
Název modelu		DV9*TA0****	DV8*TA0****	DV7*TA0****
Kapacita	kg	9,0	8,0	7,0
Typ		Kondenzátor	Kondenzátor	Kondenzátor
Energetická účinnost				
A+++ (nejvyšší energetická účinnost) až D (nejnižší energetická účinnost)		A++	A++	A++
Spotřeba energie				
Spotřeba energie za rok (AE_C) (Spotřeba energie odpovídá 160 cyklům sušení při standardním programu pro bavlnu a plném a částečném naplnění, a spotřebě energeticky nenáročných režimů. Skutečná spotřeba energie na jeden cyklus závisí na způsobu použití spotřebiče.)	kWh/rok	258,0	235,0	211,0
Automatická sušička		Ano	Ano	Ano
Spotřeba energie standardního programu pro bavlnu při plném naplnění (E_dry)	kWh	2,15	1,85	1,65
Spotřeba energie standardního programu pro bavlnu při částečném naplnění (E_dry.1/2)	kWh	1,12	1,10	1,00
vypnutý režim a zapnutý režim				
Spotřeba energie ve vypnutém režimu (P_o) při plném naplnění	W	0,50	0,50	0,50
Spotřeba energie v zapnutém režimu (P_l) při plném naplnění	W	5,00	5,00	5,00
Doba trvání zapnutého režimu	min	10	10	10



<p>Program, ke kterému se vztahují informace na štítku a v přehledu („standardní program pro bavlnu“ používaný při plném a částečném naplnění je standardní program sušení, ke kterému se vztahují informace na štítku a v přehledu. Tento program je vhodný k sušení běžného vlhkého bavlněného prádla a jde o nejúčinnější program pro bavlnu z hlediska spotřeby energie. Údaje o spotřebě se mohou od uvedených jmenovitých hodnot lišit v závislosti na velikosti dávky prádla, typech textilií, úrovni zbytkové vlhkosti po odstředování, kolísání dodávek elektrické energie a dalších vybraných voleb.)</p>		 COTTON (BAVLNA)  +  Úroveň sušení 2 + (Ochrana proti pomačkání vypnuto)		
Doba trvání standardního programu				
Vážená doba trvání programu – standardní program pro bavlnu při plném naplnění a částečném naplnění	min	173	159	144
Doba trvání standardního programu pro bavlnu při plném naplnění (T_dry)	min	210	190	170
Doba trvání standardního programu pro bavlnu při částečném naplnění (T_dry.1/2)	min	145	135	125
třída účinnosti kondenzace				
A (nejúčinnější) až G (nejméně účinná)		B	B	B
Průměrná účinnost kondenzace při plném naplnění	%	86	86	86
Průměrná účinnost kondenzace při částečném naplnění	%	86	86	86
Vážená účinnost kondenzace	%	86	86	86
Emise hluku				
Sušení při plném naplnění	dB (A) na 1 pW	65	65	65



MÁTE DOTAZY NEBO POZNÁMKY?

ZEMĚ	ZAVOLEJTE NÁM	NEBO NÁS NAVŠTIVTE NA WEBOVÝCH STRÁNKÁCH
HUNGARY	0680SAMSUNG (0680-726-7864)	www.samsung.com/hu/support
CZECH	800 - SAMSUNG (800-726786)	www.samsung.com/cz/support
SLOVAKIA	0800 - SAMSUNG (0800-726 786)	www.samsung.com/sk/support
CROATIA	072 726 786	www.samsung.com/hr/support
BOSNIA	055 233 999	www.samsung.com/ba/support
North Macedonia	023 207 777	www.samsung.com/mk/support
MONTENEGRO	020 405 888	www.samsung.com/support
SLOVENIA	080 697 267 (brezplačna številka)	www.samsung.com/si/support
SERBIA	011 321 6899	www.samsung.com/rs/support
Kosovo	0800 10 10 1	www.samsung.com/support
ALBANIA	045 620 202	www.samsung.com/al/support
BULGARIA	*3000 Цена на един градски разговор 0800 111 31 Безплатен за всички оператори	www.samsung.com/bg/support
ROMANIA	*8000 (apel in retea) 08008-726-78-64 (08008-SAMSUNG) Apel GRATUIT Atenție: Dacă efectuați apelul din rețeaua Digi (RCS/RDS), vă rugăm să ne contactați formând numărul Telveverde fără ultimele două cifre, astfel: 0800872678.	www.samsung.com/ro/support
LITHUANIA	8-800-77777	www.samsung.com/lt/support
LATVIA	8000-7267	www.samsung.com/lv/support
ESTONIA	800-7267	www.samsung.com/ee/support



DC68-04209L-00

Sušička s tepelným čerpadlom

Používateľská príručka

DV9*TA2****/DV8*TA2****/DV7*TA2****

DV9*TA0****/DV8*TA0****/DV7*TA0****



SAMSUNG

Obsah

Bezpečnostné informácie	4
Čo musíte vedieť o bezpečnostných pokynoch	4
Dôležité bezpečnostné symboly	4
Dôležité bezpečnostné opatrenia	5
Dôležité varovania týkajúce sa inštalácie	9
Dôležité varovania týkajúce sa používania	11
Upozornenia týkajúce sa používania	13
Dôležité varovania týkajúce sa čistenia	15
Pokyny o značke WEEE	16
Inštalácia	17
Čo je súčasťou balenia	17
Požiadavky na inštaláciu	20
Vyrovnanie	22
Odtoková hadica (v prípade potreby)	24
Kontrolný zoznam inštalácie	27
Skôr než sušičku začnete používať	27
Zmena strany osadenia dvierok (iba model DV**TA***A*/DV**TA***T*)	28
Funkcie	32
Ovládací panel	32
Začíname	39
Špeciálne funkcie	43

Údržba	44
Ovládací panel	44
Exteriér	44
Bubon	44
Filter vlákien	45
Nádrž na vodu	47
Tepelný výmenník	48
Riešenie problémov	50
Kontrolné body	50
Informačné kódy	52
Príloha	53
Tabuľka starostlivosti o tkaniny	53
Ochrana životného prostredia	55
Technické údaje	56
Údaje o spotrebe	58
Hárok špecifikácií	60



Bezpečnostné informácie

Gratulujeme vám k vašej novej sušičke Samsung. Táto príručka obsahuje dôležité informácie o montáži, používaní a starostlivosti o vaše zariadenie. Urobte si, prosím, čas na prečítanie tejto príručky, aby ste získali všetky výhody z mnohých úžitkov a vlastností vašej umývačky.

Čo musíte vedieť o bezpečnostných pokynoch

Výstrahy a dôležité bezpečnostné pokyny v tejto príručke nepokrývajú všetky možné okolnosti a situácie, ktoré sa môžu vyskytnúť. Je vašou zodpovednosťou, aby ste pri inštalácii, údržbe a prevádzke vašej sušičky používali zdravý rozum, opatrnosť a uvážlivosť.

Ak sa vyskytnú problémy alebo stavy, ktorým dokonale nerozumiete, vždy kontaktujte výrobcu.

Dôležité bezpečnostné symboly

Čo znamenajú ikony a značky v tejto používateľskej príručke:

VAROVANIE

Riziká alebo nebezpečné postupy, ktoré môžu spôsobiť vážne ublíženie na zdraví, smrť alebo škody na majetku.

UPOZORNENIE

Riziká alebo nebezpečné postupy, ktoré môžu spôsobiť ublíženie na zdraví alebo škody na majetku.

POZNÁMKA

Upozorňuje na možné riziko ublíženia na zdraví alebo škody na majetku.

Prečítajte si pokyny

Účelom týchto výstražných značiek je zabrániť zranení vás a iných osôb.

Explicitne ich dodržiavajte.

Po prečítaní tejto príručky si ju uchovajte pre budúce použitie na bezpečnom mieste.

Pred spustením používania tohto zariadenia si prečítanie všetky pokyny.





Podobne, ako pri iných zariadeniach využívajúcich elektrickú energiu a pohyblivé prvky, existujú tu potenciálne riziká. Ak sa má toto zariadenie bezpečne prevádzkovať, oboznámte sa s jeho funkciami a pri jeho používaní postupujte opatrne.

VAROVANIE – Riziko požiaru

- Sušičku na odevy musí inštalovať kvalifikovaný technik.
- Sušičku na odevy inštalujte podľa pokynov výrobcu a miestnych nariadení.
- Ak chcete znížiť riziko vážneho zranenia alebo usmrtenia, dodržiavajte všetky inštalačné pokyny.

Dôležité bezpečnostné opatrenia

VAROVANIE

Aby ste znížili nebezpečenstvo požiaru, zásahu elektrickým prúdom alebo ujmy na zdraví osôb, pri používaní spotrebiča dodržujte základné bezpečnostné opatrenia vrátane nasledujúcich:

1. Toto zariadenie by nemali používať osoby (vrátane detí) s obmedzenými fyzickými, zmyslovými alebo mentálnymi schopnosťami, prípadne s nedostatkom skúseností a vedomostí, pokiaľ na ne nebude dozerať osoba zodpovedná za ich bezpečnosť alebo im takáto osoba nedá pokyny, ako zariadenie používať.





Bezpečnostné informácie

- 2. Používanie v Európe:** Toto zariadenie môžu používať deti vo veku viac ako 8 rokov, osoby s obmedzenými fyzickými, zmyslovými alebo mentálnymi schopnosťami alebo osoby s nedostatkom skúseností a vedomostí, ak sa na nich bude dozerať alebo ak budú poučení o pokynoch používania zariadenia bezpečným spôsobom a ak porozumejú všetkým možným rizikám. Deti by sa nemali hrať so zariadením. Deti by bez dozoru nemali vykonávať čistenie ani údržbu zariadenia.
- 3.** Deti by mali byť pod dohľadom, aby sa zaistilo, že sa nebudú so zariadením hrať.
- 4.** Ak je poškodený prívodný kábel, musí ho vymeniť výrobca, jeho servisný agent alebo podobne kvalifikovaná osoba, aby sa predišlo nebezpečenstvu.
- 5.** Musíte prestať používať staré súpravy hadíc a použiť nové súpravy hadíc dodané so zariadením.
- 6.** Pri zariadeniach, ktoré majú v spodnej časti ventilačné otvory, ich nemôže zakrývať koberec.
- 7. Používanie v Európe:** Deti mladšie ako 3 roky by sa mali uchovať z dosahu, pokiaľ nebudú pod nepretržitým dohľadom.





-
- 8. UPOZORNENIE:** Aby ste predišli nebezpečenstvu neúmyselného vynulovania tepelnej poistky, zariadenie nesmie byť napájané externým spínacím zariadením, ako napríklad časovačom, alebo pripojené k obvodu, ktoré dodávateľia pravidelne zapínajú a vypínajú.
 - 9.** Sušičku nesmiete používať, ak ste na čistenie použili priemyselné chemikálie.
 - 10.** Zachytávač tkaniny sa musí v relevantných prípadoch pravidelne čistiť.
 - 11.** Tkanina sa nesmie nahromadiť v okolí sušičky. (neplatí pre zariadenia, ktoré sa majú odvetrávať mimo budovy)
 - 12.** Je nutné zabezpečiť riadnu ventiláciu, aby sa zabránilo spätnému toku plynov do miestnosti zo zariadení spaľujúcich iné palivá, vrátane otvoreného ohňa.
 - 13.** V sušičke nesusťte nevypraté odevy.
 - 14.** Odevy znečistené látkami, ako napríklad olej na varenie, acetón, alkohol, benzín, kerozín, odstraňovače škvŕn, terpentín, vosky a odstraňovače voskov, sa musia pred sušením v sušičke vyprať v horúcej vode s extra množstvom čistiaceho prostriedku.





Bezpečnostné informácie

15. Položky ako penová guma (latexová pena), kúpacie čapice, vodeodolné textílie, predmety s gumeným povrchom, odevy alebo vankúše vyplnené penovými podložkami sa nesmú sušiť v sušičke.
16. Aviváže alebo podobné produkty sa musia používať podľa pokynov na používanie aviváže.
17. Posledná časť sušiaceho cyklu prebieha bez pôsobenia tepla (cyklus chladenia), aby odevy zostali v prostredí s teplotou, ktorá ich nepoškodí.
18. Z vreciek odstráňte všetky predmety, ako napríklad zapalovače a zápalky.
19. **VAROVANIE:** Sušičku nikdy nezastavujte pred koncom cyklu sušenia. Ak tak predsa urobíte, všetky veci rýchlo vyberte a vyveste, aby mohlo unikať teplo.
20. Vypúšťaný vzduch sa nesmie odvádzať do komína, ktorý sa používa na odsávanie výparov zo zariadení spaľujúcich plyn alebo iné palivá.
21. Zariadenie nesmie byť namontované za dverami, ktoré je možné uzamknúť, za posuvnými dverami alebo dverami, ktoré majú záves na opačnej strane, ako sa nachádza sušička, aby nebol blokován otvor sušičky.





22. VAROVANIE: Zariadenie nesmie byť napájané externým spínacím zariadením, napríklad časovačom, a nesmie byť pripojené k obvodu, ktorý dodávateľia pravidelne zapínajú a vypínajú.

Len model s tepelným čerpadlom: Pokyny obsahujú aj nasledujúce položky:

VAROVANIE: V kryte spotrebiča alebo zabudovanej konštrukcie udržiavajte ventilačné otvory čisté od akýchkoľvek prekážok.

VAROVANIE: Nepoškodzujte chladiaci obvod.

Dôležité varovania týkajúce sa inštalácie

VAROVANIE

Inštaláciu tohto zariadenia musí vykonať kvalifikovaný technik alebo servisná spoločnosť.

- Ak sa tak nestane, môže dôjsť k zásahu elektrickým prúdom, požiaru, výbuchu, poruchám produktu alebo zraneniu.

Napájací kábel pripojte k sieťovej zásuvke a danú zásuvku používajte len na toto zariadenie. Taktiež nepoužívajte predlžovací kábel.

- Zdieľanie sieťovej zásuvky s inými zariadeniami pomocou predlžovačky alebo predlžovacieho napájacieho kábla môže mať za následok zásah elektrickým prúdom alebo požiar.
- Ubezpečte sa, že elektrické napätie, frekvencia a prúd sa zhodujú s technickými údajmi produktu. V opačnom prípade môže dôjsť k zásahu elektrickým prúdom alebo vzniku požiaru. Napájaciu zástrčku pevne pripojte do sieťovej zásuvky.





Bezpečnostné informácie

Pomocou suchej tkaniny z koncoviek sieťovej zástrčky a kontaktov pravidelne odstraňujte všetky cudzie látky (napr. prach alebo vodu).

- Odpojte sieťovú zástrčku a vyčistite ju suchou tkaninou.
- V opačnom prípade môže dôjsť k zásahu elektrickým prúdom alebo vzniku požiaru.

Všetky baliace materiály držte v dostatočnej vzdialenosti od detí, keďže môžu byť pre ne nebezpečné.

- Ak si dá dieťa na hlavu vrečko, môže sa zadusiť.

Toto zariadenie sa musí správne uzemniť.

Zariadenie neuzemňujte pripojením k vedeniu plynu, plastovej vodovodnej trubke alebo telefonickej linke.

- Môže to spôsobiť zásah elektrickým prúdom, výbuch alebo problémy so zariadením
- Napájací kábel nikdy nezapájajte do sieťovej zásuvky, ktorá nie je správne uzemnená, a zaistite, že je v súlade s miestnymi a národnými nariadeniami.

Zariadenie nevystavujte pôsobeniu externých činiteľov ani ho neumiestňujte do exteriérov.

Nepoužívajte poškodenú napájaciu zástrčku, poškodený napájací kábel alebo povolenú sieťovú zásuvku.

- Môže spôsobiť požiar alebo zásah elektrickým prúdom.

Ak je poškodená zástrčka (sieťový napájací kábel), musí ju vymeniť výrobca, jeho servisný agent alebo podobne kvalifikovaný technik, aby sa predišlo nebezpečenstvu.

Tento spotrebič by sa mal umiestniť tak, aby po inštalácii bola prístupná napájacia zástrčka.

Nevyťahujte nasilu ani nadmerne neohýbajte napájací kábel.

Napájací kábel nepretáčajte ani neuväzujte.

Napájací kábel nevešajte na kovový predmet, neumiestňujte na ťažké predmety, nekladajte ho medzi predmety ani ho nezatláčajte do priestoru za spotrebičom.

- Môže spôsobiť požiar alebo zásah elektrickým prúdom.

Napájací kábel pri odpájaní sieťovej zástrčky netahajte.





- Sieťovú zástrčku odpájajte uchopením samotnej zástrčky.
- V opačnom prípade môže dôjsť k zásahu elektrickým prúdom alebo vzniku požiaru.

Toto zariadenie sa musí správne uzemniť. Napájaciú zástrčku nikdy nezapájajte do zásuvky, ktorá nie je správne uzemnená a nie je v súlade s miestnymi a národnými nariadeniami. Pozrite si inštaláčn  pokyny pre uzemnenie tohto spotrebiča.

Toto zariadenie nainštalujte na miesto s pevnou rovnou podlahou.

- V opačnom prípade môže dochádzať k nezvyčajným vibráciám, hluku alebo problémom s produktom.

Keďže prísada v sprejoch na vlasy môže narušiť hydrofilnú funkciu tepelného výmenníka tak, že sa počas chladenia môže vonkajší povrch zariadenia orosiť, zariadenie neinštalujte do salónov krásy.

Toto zariadenie by sa malo umiestniť tak, aby bol zabezpečený prístup k sieťovej zásuvke, vodovodným kohútikom a odvodným potrubiam.

Dôležité varovania týkajúce sa používania

VAROVANIE

Nedovoľte deťom ani domácim zvieratám vniknúť do vnútra zariadenia ani naň vyliezať. Okrem toho pri likvidácii tohto produktu odmontujte zámku na dverách (páčka).

- Môže to mať za následok pád dieťaťa a ublíženie na zdraví.
- Ak sa dieťa zamkne v zariadení, hrozí nebezpečenstvo zadusenia.

Nepokúšajte sa dostať do vnútra zariadenia počas otáčania bubna.

Nesadajte si na zariadenie ani sa neopierajte o dvierka.

- Zariadenie by sa mohlo prevrátiť a spôsobiť ublíženie na zdraví.

Bielizeň sušte až po vyžmýkaní v automatickej práčke.

V sušičke nesušte nevypraté odevy.

Kondenzovanú vodu nepite.

Sušičku nikdy nezastavujte pred koncom cyklu sušenia. Ak tak predsa urobíte, všetky veci rýchlo vyberte a vyveste, aby mohlo uniknúť teplo.





Bezpečnostné informácie

Nesušte odevy kontaminované horľavými materiálmi ako je palivo, kerozín, benzín, riedidlo, alkohol atď.

- Môže to spôsobiť zásah elektrickým prúdom, požiar alebo výbuch.

Nedovoľte domácim zvieratám hrýzť alebo hrať sa so sušičkou.

- Môže to spôsobiť zásah elektrickým prúdom alebo zranenie.

Pri likvidácii zariadenia pred samotnou likvidáciou odmontujte dvere a napájací kábel.

- Ak tak neurobíte, môže to mať za následok poškodenie napájacieho vedenia alebo ublíženie na zdraví.

Nedotýkajte sa napájacej zástrčky mokrými rukami.

- Môže to spôsobiť zásah elektrickým prúdom.

Počas úniku plynu (mestský plyn, propán, LPG) sa nedotýkajte zariadenia ani napájacieho kábla a ihneď vyvetrajte.

- V takom prípade nepoužívajte ventilátor.
- Iskrenie môže spôsobiť výbuch alebo požiar.

Neopravujte, nevymieňajte ani sa nepokúšajte opravovať žiadne súčasti spotrebiča, ak vám to výslovne neodporúčajú pokyny k výkonu používateľských opráv. Na opravu spotrebiča môžu byť nevyhnutné určité odborné zručnosti.

Nepokúšajte sa svojvoľne opravovať, rozoberať ani modifikovať toto zariadenie.

- Nepoužívajte žiadne iné poistky (ako napríklad medené, z ocelového drôtu a pod.), okrem štandardnej poistky.
- Keď je potrebné zariadenie opraviť alebo preinštalovať, obráťte sa na najbližšie servisné stredisko.
- V opačnom prípade môže dôjsť k zásahu elektrickým prúdom, požiaru, poruchám produktu alebo zraneniu.

Produkt, ktorý ste si zakúpili, je navrhnutý len na domáce použitie.

Použitie na pracovné účely sa kvalifikuje ako nesprávne používanie produktu.

V takom prípade produkt nebude chránený štandardnou zárukou poskytovanou spoločnosťou Samsung a spoločnosti Samsung nie je možné pripísať zodpovednosť za nesprávne fungovanie alebo škody plynúce z takéhoto nesprávneho používania.





Ak produkt vydáva zvláštny hluk, zápach horenia alebo sa z neho dymí, ihneď odpojte napájanie a obráťte sa na servisné stredisko.

- V opačnom prípade môže dôjsť k úrazu elektrickým prúdom alebo požiaru.

Nedovoľte deťom (ani domácim zvieratám) hrať sa v zariadení alebo na ňom. Zariadenie sa zvnútra nedá jednoducho otvoriť a dieťa by si v prípade uväznenia v jej vnútri mohlo vážne ublížiť.

Upozornenia týkajúce sa používania

UPOZORNENIE

Nestavajte sa na vrchnú časť zariadenia ani naň neumiestňujte žiadne predmety (napr. bielizeň, zapálené sviečky, zapálené cigarety, riady, chemikálie, kovové predmety atď.).

- Mohlo by to spôsobiť zásah elektrickým prúdom, požiar, problémy so zariadením alebo ujmu na zdraví.

Počas sušenia ani tesne po ňom sa nedotýkajte sklenených dvierok ani vnútra bubna, pretože sú horúce.

- Môže to spôsobiť popáleniny.

Sklenené dvierka môžu byť počas prania a sušenia horúce. Nedotýkajte sa preto sklenených dvierok.

Rovnako nedovoľte deťom, aby sa hrali v blízkosti práčky či dotýkali sklenených dvierok.

- Môže to spôsobiť popáleniny.

Tlačidlá nestláčajte pomocou ostrých predmetov, ako napríklad špendlíkov, nožov, nechtov a pod.

- Môže to spôsobiť zásah elektrickým prúdom alebo zranenie.

Nesušte odevy s obsahom formovacej gummy (latex) ani podobných gumených látok.

- Ak sa formovacia guma zahreje, môže spôsobiť vznik požiaru.





Bezpečnostné informácie

Nesušte odevy kontaminované rastlinnými olejmi ani olejmi na varenie, keďže veľké množstvo oleja sa pri praní z odevu neodstráni. Okrem toho používajte cyklus chladenia, aby sa bielizeň nezahrievala.

- Oxidačné teplo oleja môže byť príčinou vzniku požiaru.

Uistite sa, že vrecká na oblečení, ktoré sa ide sušiť, sú prázdne.

- Pevné ostré predmety, ako napríklad mince, zatváracie špendlíky, ihly, skrutky alebo kamienky môžu spôsobiť značné poškodenie zariadenia.

Nesušte oblečenie s veľkými sponami, gombíkmi alebo inými ťažkými kovovými doplnkami (zipsy, háčiky a očka, prikrývky s gombíkmi).

V prípade potreby použite sieťku na malú ľahkú bielizeň, ako sú napríklad textilné opasky, stuhy záster a podprsenky s výstuhami, ktoré sa môžu počas cyklu rozpustiť alebo zlomiť.

V tomto modeli je možné používať obrúsky do sušičky a zároveň odporúčame ich používanie pre lepší výsledok sušenia.

Obrúsky do sušičky tiež znižujú vznik statickej elektriny tvorenej počas cyklu sušenia. Statická elektrina môže poškodiť bielizeň a prípadne aj spotrebič.

Sušičku nepoužívajte v blízkosti nebezpečných práškov ako je uhoľný prach, pšeničná múka atď.

- Môže to spôsobiť zásah elektrickým prúdom, požiar alebo výbuch.

Do blízkosti produktu neumiestňujte horľavé materiály.

- Mohli by spôsobiť uvoľnenie toxických plynov zo zariadenia, poškodenie dielov, zásah elektrickým prúdom, požiar alebo výbuch.
- Tento spotrebič by sa nemal umiestňovať za uzamykateľné dvere atď.





Počas ani tesne po dokončení sušenia sa nedotýkajte zadnej časti zariadenia.

- Zariadenie ostáva horúce a môže spôsobiť popáleniny.

Obsahuje fluórované skleníkové plyny.

Hermeticky utesnené vybavenie.

Plyny neuvolňujte do atmosféry.

Chladivo (typ): R-134a (GWP = 1430)

Chladivo (plnenie)

- DV**TA2**** : 0,43kg, 0,615tCO₂e
- DV**TA0**** : 0,37kg, 0,529tCO₂e

Dôležité varovania týkajúce sa čistenia

VAROVANIE

Nečistite spotrebič tak, že budete priamo naň striekať vodu.

Na čistenie spotrebiča nepoužívajte benzén, riedidlo ani alkohol.

- Mohli by ste tým spôsobiť zmenu farby, deformáciu, poškodenie, požiar alebo zásah elektrickým prúdom.

Pred čistením alebo vykonaním údržby odpojte zariadenie od stenovej zásuvky.

- V opačnom prípade môže dôjsť k zásahu elektrickým prúdom alebo vzniku požiaru.

Pred a po použití sušičky vyčistite puzdro filtra.

Pravidelne čistite vnútro zariadenia požiadaním o zásah autorizovaného servisného technika.

Tepelný výmenník čistite raz mesačne jemnou kefkou alebo vysávačom.

Nedotýkajte sa tepelného výmenníka rukami. V opačnom prípade by ste sa mohli poraniť.

Interiér sušičky by mal pravidelne čistiť kvalifikovaný servisný personál.





Bezpečnostné informácie

Pokyny o značke WEEE

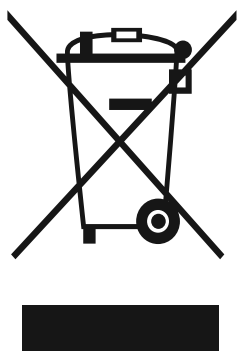

Správna likvidácia tohoto výrobku (Elektrotechnický a elektronický odpad)

(Platí v krajinách so zavedeným separovaným zberom)

Toto označenie na výrobku, príslušenstve alebo v sprievodnej brožúre hovorí, že po skončení životnosti by produkt ani jeho elektronické príslušenstvo (napr. nabíjačka, náhlavná súprava, USB kábel) nemali byť likvidované s ostatným domovým odpadom. Prípadnému poškodeniu životného prostredia alebo ľudského zdravia môžete predísť tým, že budete tieto výrobky oddeľovať od ostatného odpadu a vrátite ich na recykláciu.

Používatelia v domácnostiach by pre podrobné informácie, ako ekologicky bezpečne naložiť s týmito výrobkami, mali kontaktovať buď predajcu, ktorý im ich predal, alebo príslušný úrad v mieste ich bydliska.

Priemyselní používatelia by mali kontaktovať svojho dodávateľa a preveriť si podmienky kúpnej zmluvy. Tento výrobok a ani jeho elektronické príslušenstvo by nemali byť likvidované spolu s ostatným priemyselným odpadom.

Viac informácií o ochrane životného prostredia a regulačných povinnostiach týkajúcich sa výrobkov spoločnosti Samsung, napríklad REACH, WEEE alebo batérií, nájdete na webovej lokalite www.samsung.com



Inštalácia

Čo je súčasťou balenia

Sušičku opatrne rozbalte. Všetky obalové materiály držte mimo dosahu detí. Nižšie znázornené súčasti a ich umiestnenie sa môžu líšiť od súčastí a umiestnenia súčastí na vašej sušičke. Pred inštaláciou sa uistite, že má sušička všetky súčasti uvedené v tomto návode. Ak sú sušička a/alebo jej súčasti poškodené alebo chýbajú, kontaktujte najbližšie zákaznícke stredisko spoločnosti Samsung.

Základné časti sušičky

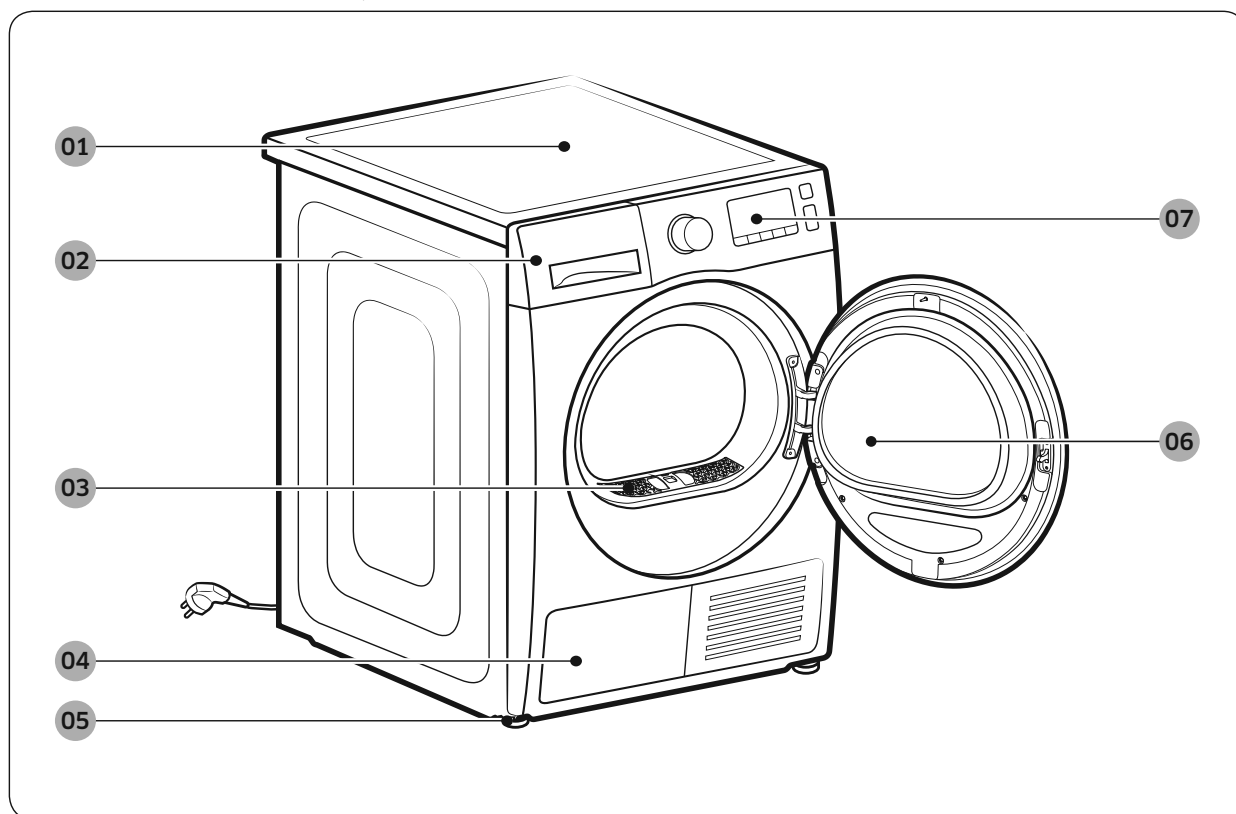

01 Vrchný kryt

03 Filter vlákien

05 Vyrovňavacia nožička

07 Ovládací panel

02 Nádrž na vodu

04 Tepelný výmenník

06 Dvere

Inštalácia

Príslušenstvo (súčasť balenia)

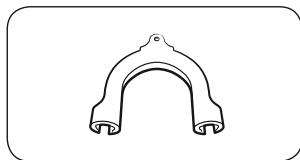

Vodiaci prvok hadice

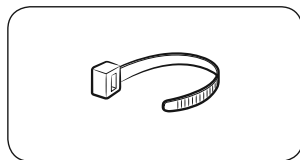

Svorka na káble

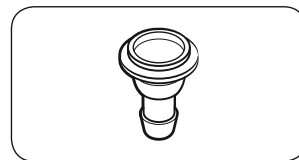

Konektor na hadicu

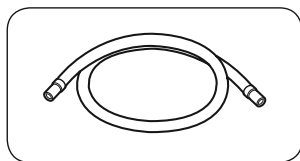

Dlhá odtoková hadica
(2m)

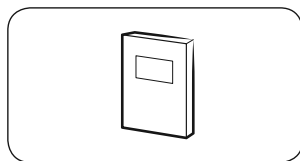

Používateľská príručka

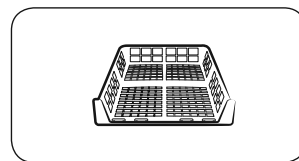

Stojan na sušenie (len
niektoré modely)

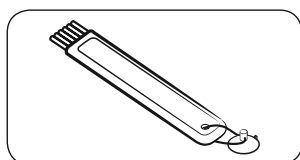

Čistiaca kefa

Príslušenstvo (nie je súčasťou balenia)

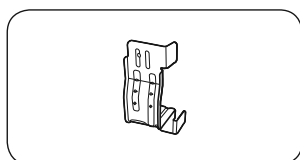

Konzola – výbava na
stohovanie
(SK-DH, SK-DA, SKK-DF)

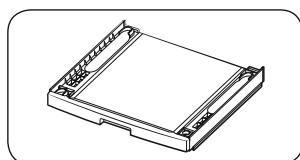

Výbava na stohovanie
(SKK-DD, SKK-DDX)



POZNÁMKA

- Výbava na stohovanie umožňuje inštalovať sušičku na práčku. Upozorňujeme, že výbavu na stohovanie možno používať len s práčkami a sušičkami Samsung. Ak si chcete zakúpiť konzolu – výbavu na stohovanie (SK-DH, SK-DA, SKK-DF) alebo výbavu na stohovanie (SKK-DD, SKK-DDX), kontaktujte servisné stredisko spoločnosti Samsung alebo miestneho predajcu elektrospotrebičov. Výbava na stohovanie sa líši v závislosti od modelu práčky.
- Pokyny na stohovanie sušičky nájdete v inštaláčnej príručke pribalenej k výbave na stohovanie.
- Informácie o dostupnosti konkrétnych modelov výbavy na stohovanie nájdete v inštaláčnej príručke pribalenej k výbave na stohovanie.



Inštalácia

Požiadavky na inštaláciu

POZNÁMKA

Túto sušičku smie inštalovať len kvalifikovaný inštalatér. Ak sušička v dôsledku chybnjej inštalácie vyžaduje servisný zásah, tento sa bude považovať za zodpovednosť vlastníka a môže viesť k zneplatneniu záruky. Uchovajte si tieto pokyny pre budúce použitie.

VAROVANIE

- Napájací kábel nezapájajte do sieťovej zásuvky, kým nie je sušička kompletne nainštalovaná.
- Pri presúvaní sušičky si zaistite pomoc dvoch alebo viacerých osôb.
- Nedovoľte deťom ani domácim zvieratám, aby sa hrali v sušičke, na sušičke alebo okolo nej. Vždy je potrebné zabezpečiť patričný dozor.
- Všetky obalové materiály držte mimo dosahu detí.
- Poškodený napájací kábel ani napájaciu zástrčku nevymieňajte svojpomocne. O výmenu poškodeného napájacieho kábla alebo napájacej zástrčky požiadajte servisného technika spoločnosti Samsung alebo kvalifikovaného servisného technika.
- Nepokúšajte sa sušičku opravovať, rozoberať ani upravovať. Ak sušička vyžaduje opravu, kontaktujte najbližšie servisné stredisko spoločnosti Samsung.
- Zo všetkých likvidovaných zariadení odstráňte dvierka/uzávery, aby ste zabránili riziku udusenía detí.
- Ak sušička vydáva zvláštne zvuky, zápach horenia alebo sa z nej šíri dym, okamžite odpojte sieťovú zástrčku a kontaktujte najbližšie servisné stredisko spoločnosti Samsung.
- Počas prevádzky sušičku neodpájajte zo zásuvky.
- Do blízkosti sušičky neumiestňujte horľavé predmety.





Požiadavky na umiestnenie

Vyberte rovný a pevný povrch, ktorý vydrží otrasy. Vyberte miesto s voľným prístupom k uzemnenej 3-kolíčkovej zásuvke.

VAROVANIE

- Sušičku inštalujte len do interiéru.
- Sušičku neinštalujte na miesta, kde bude vystavená vplyvom počasia.
- Sušičku neinštalujte na miesta, kde môže teplota klesnúť pod 5 °C alebo vystúpiť nad 35 °C.
- Sušičku neinštalujte na miesta, kde môže dôjsť k úniku plynu.
- Neblokujte mriežku chladiaceho prieduchu na prednej strane sušičky.

Inštalácia do prístenku alebo komory

Pri inštalácii sušičky do výklenku alebo komory je potrebné dodržať tieto minimálne odstupy:

Po bokoch	Hore	Vpredu	Vzadu
25 mm	25 mm	490 mm	51 mm

Pri inštalácii sušičky s práčkou musí mať predná časť výklenku alebo komory vzduchový otvor bez prekážok s veľkosťou minimálne 490 mm.

Požiadavky na elektroinštaláciu a uzemnenie

- Sušička musí byť pripojená k zásuvke striedavého prúdu 220–240 V / 50 Hz.
- Sušička musí byť správne uzemnená. Ak sušička zaznamená poruchu alebo sa pokazí, uzemnenie zníži riziko zásahu elektrickým prúdom tým, že prúdu zabezpečí dráhu s najmenším odporom. Sušička sa dodáva s napájacím káblom, ktorý má uzemňovaciu 3-kolíčkovú zástrčku. Zástrčka musí byť pripojená k príslušnej zásuvke, ktorá je správne nainštalovaná a uzemnená v súlade so všetkými miestnymi zákonmi a predpismi.
- Ak máte akékoľvek otázky týkajúce sa požiadaviek na elektroinštaláciu a uzemnenie, obráťte sa na spoločnosť Samsung alebo kvalifikovaného elektrikára.



Inštalácia

VAROVANIE

- Zástrčku zapojte do uzemnenej 3-kolíkovej zásuvky.
- Nepoužívajte poškodenú napájaciu zástrčku ani uvoľnenú alebo poškodenú sieťovú zásuvku.
- Nepoužívajte adaptér ani predlžovací kábel.
- Nesprávne pripojenie vodiča na uzemnenie zariadenia môže spôsobiť zásah elektrickým prúdom. Ak s istotou neviete, či je sušička správne uzemnená, obráťte sa na kvalifikovaného elektrikára.
- Napájaciu zástrčku, napájací kábel ani napájaciu zásuvku žiadnym spôsobom neupravujte.
- Nepripájajte uzemňovací kábel k plastovým potrubiam, plynovým potrubiam ani k potrubiam horúcej vody.

Vyrovnanie

Pred inštaláciou sušičky si najskôr prečítajte časť **Požiadavky na inštaláciu** na strane 20. Upozorňujeme, že nasledujúce pokyny sa vzťahujú na inštaláciu bez použitia odtokovej hadice. Pokyny na inštaláciu s použitím odtokovej hadice nájdete v nasledujúcej časti **Odtoková hadica (v prípade potreby)**. Z praktických dôvodov by ste mali sušičku nainštalovať do blízkosti práčky.

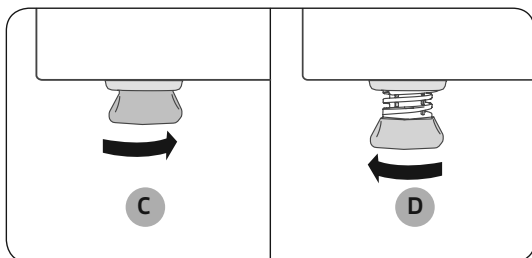
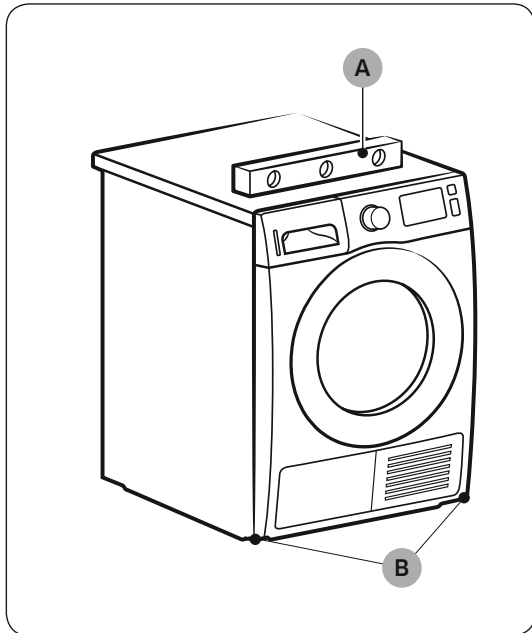

1. Opatrne zasuňte sušičku na požadované miesto.
2. Pomocou vodováhy (A) skontrolujte, či sú bočné strany a predná a zadná strana sušičky vo vodorovnej polohe.
3. Ak sušička nie je vo vodorovnej polohe, upravte vyrovnávaciu nožičku (B). Otočením nožičky proti smeru hodinových ručičiek nožičku zasuniete. Otočením nožičky v smere hodinových ručičiek nožičku vysuniete.
4. Keď je sušička vo vodorovnej polohe, skontrolujte, či pevne stojí na podlahe.
5. Sušičku zapojte do zásuvky.

POZNÁMKA

- Sušičku je možné vyrovnať pomocou predných alebo zadných nožičiek (alebo predných i zadných zároveň).
- Ak chcete sušičku umiestniť do rovnakej výšky ako práčku, otáčaním vyrovnávacích nožičiek proti smeru hodinových ručičiek ich úplne zasuňte (C) a potom ich otáčaním v smere hodinových ručičiek povoľujte (D).
- Vyrovnávacie nožičky vysuňte len do potrebnej výšky. Ak nožičky vysuniete viac, ako je potrebné, sušička môže vibrovať.



Inštalácia

Odtoková hadica (v prípade potreby)

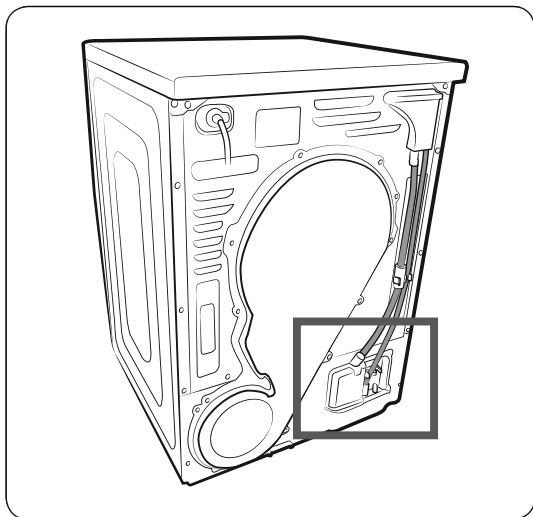

Sušička sa dodáva so zabudovanou nádržou na vodu. Ak však nádrž na vodu nechcete používať, môžete nainštalovať odtokovú hadicu. Odtokovú hadicu môžete predĺžiť pomocou dodanej prídavnej hadice (dlhá odtoková hadica).

1. Odpojte odtokovú hadicu z otvoru (A) a pripojte ju k otvoru (B).

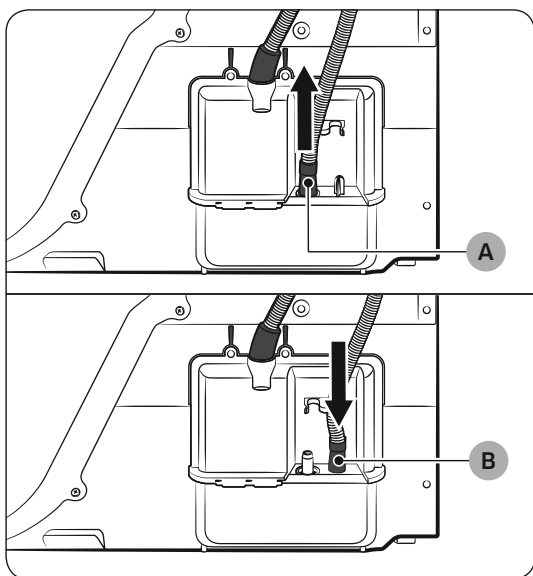

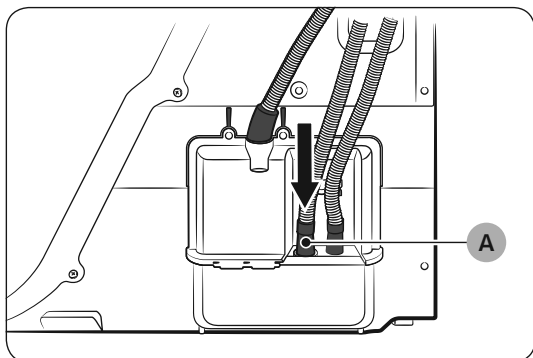

2. Jeden koniec prídavnej hadice (dlhá odtoková hadica) pripojte k otvoru (A).
3. Druhý koniec (výstup) prídavnej hadice napojte na odtokový systém jedným z nasledujúcich spôsobov:

Cez umývadlo:

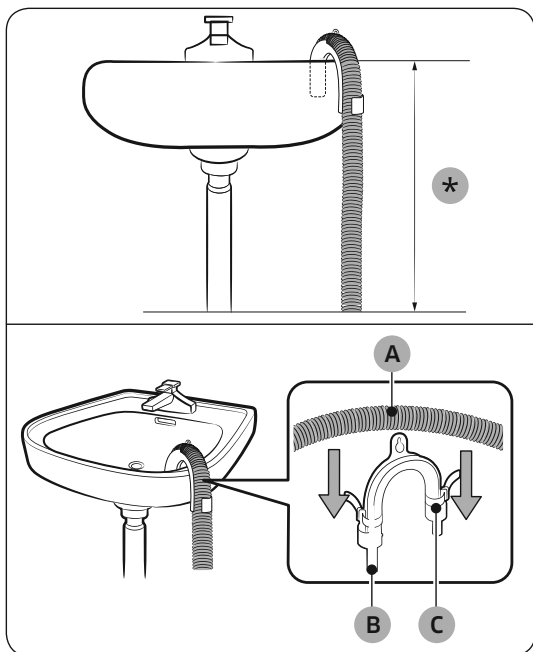

1. Koniec pomocnej hadice musíte umiestniť nižšie ako 90 cm (*) od spodnej strany sušičky.
2. Ak potrebujete pomocnú hadicu v určitom bode ohnúť, použite dodaný plastový vodiaci prvok hadice (B). Vodiaci prvok zaistíte pomocou háčika o stenu alebo špagátom ku kohútiku. Odtokovú hadicu (A) nasadíte do vodiaceho prvku hadice (B) a upevníte ich pomocou svorky na káble (C).
3. Kondenzovanú vodu môžete vypustiť pripojením prídavnej hadice (dlhá odtoková hadica) priamo k odtokovému výpustu.

⚠ UPOZORNENIE

Odtokovú hadicu nepredlžujte. Zo spoja môže unikať voda. Použite dlhú odtokovú hadicu.



Inštalácia

Cez odtokové potrubie umývadla:

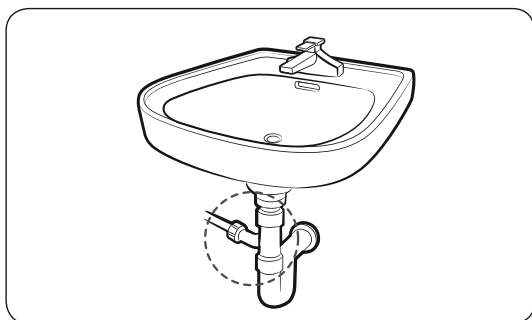
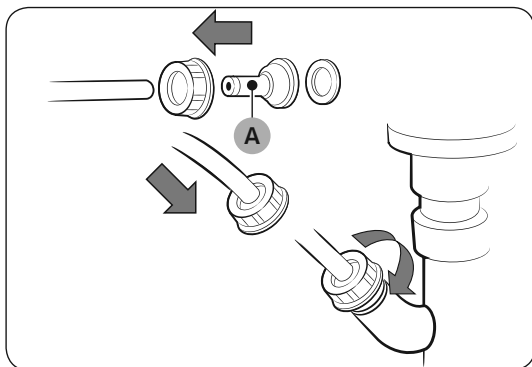

1. Podľa obrázka zmontujte konektor na hadicu (A) a pripojte ho k prídavnej hadici.

⚠ UPOZORNENIE

Skontrolujte, či je hadica pevne pripojená ku konektoru, aby ste zabránili úniku vody.

2. Adaptér hadice pripojte priamo k odtokovému potrubiu umývadla.



Kontrolný zoznam inštalácie

- Sušička je pripojená k správne uzemnenej zásuvke.
- Všetok obalový materiál je odstránený a správne zlikvidovaný.
- Sušička je vo vodorovnej polohe stojí pevne na podlahe.
- Spustíte sušičku a skontrolujete, či beží, zahrieva sa a vypne sa.
- Spustíte cyklus  TIME DRY (ČASOVÝ PROGRAM) na 20 minút a skontrolujete, či sa zobrazí informačný kód **HC**. V takomto prípade kontaktujte miestne servisné stredisko.
- Odporúčame, aby ste sušičku nezačali používať skôr ako 1 hodinu po inštalácii.

Skôr než sušičku začnete používať

- Uistite sa, že sa vo vnútri bubna nenachádza žiadne príslušenstvo.
- Tesne pred spustením sušičky zapojte napájací kábel.
- Neblokujte mriežku chladiaceho prieduchu na prednej strane sušičky.
- Neumiestňujte do blízkosti sušičky horľavé predmety a okolie udržiavajte v čistote.
- Udržiavajte sušičku vo vodorovnej polohe.
- Neodstraňujte zo sušičky nastaviteľné vyrovnávacie nožičky. Sú potrebné na zaistenie vodorovnej polohy sušičky.



Inštalácia

Zmena strany osadenia dvierok (iba model DV**TA***A*/DV**TA***T*)

V závislosti od podmienok priestoru alebo podľa vlastnej potreby môžete zmeniť smer otvárania dvierok.

⚠ VAROVANIE

Dvierka môže na opačnú stranu osadiť len kvalifikovaný technik.

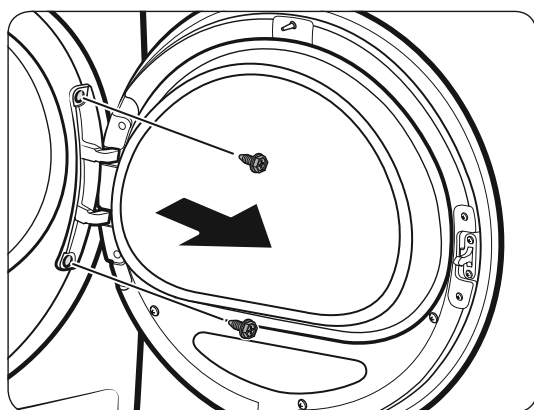

1. Otvorte dvierka a uvoľnite dve skrutky na pánte dvierok. Dvierka uchopte oboma rukami a opatrným nadvihnutím ich zložte.

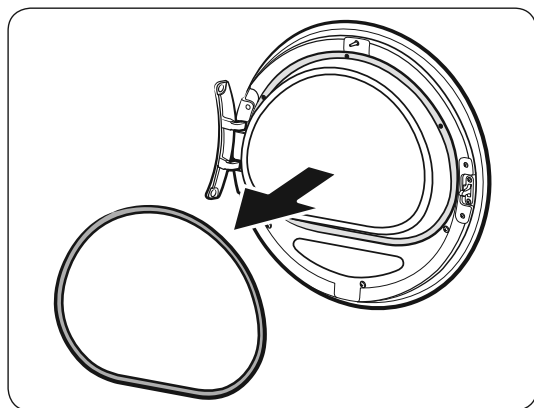

2. Pomocou tenkého predmetu odstráňte tesnenie dvierok.

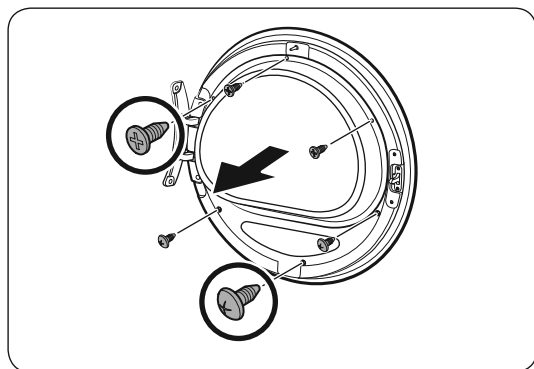

3. Odstráňte horné 3 skrutky a spodné 3 skrutky na držiaku skla.

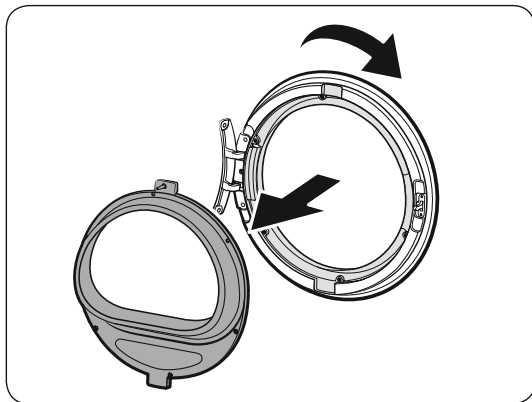

4. Odstráňte držiak skla a následne otočte kryt dvierok o 180 stupňov.

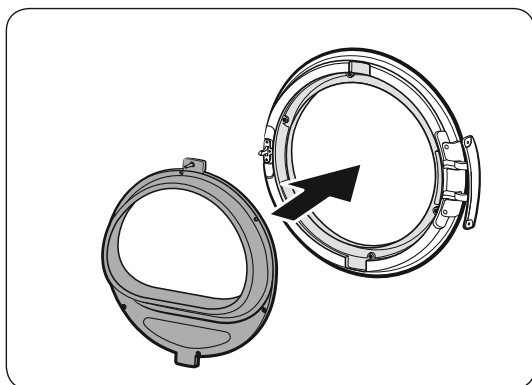

5. Zasuňte držiak skla do pretočeného krytu dvierok. Skontrolujte, či je pánt dvierok v rovnakej polohe, ako je znázornené na obrázku.

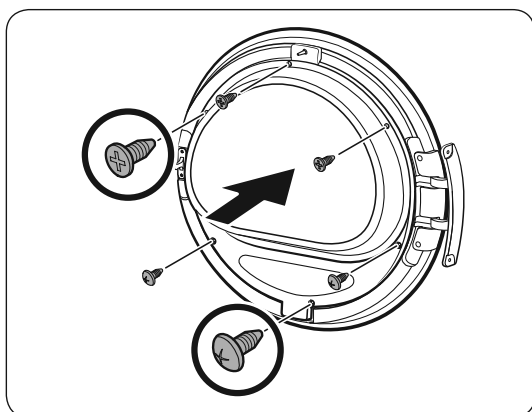

6. Uťahnite 3 horné a 3 dolné skrutky na držiaku skla.

 **POZNÁMKA**

Tvar skrutiek sa líši rozmermi. Uistite sa, že uťahujete správnu skrutku.



Inštalácia

7. Zasuňte tesnenie dvierok do správnej polohy.

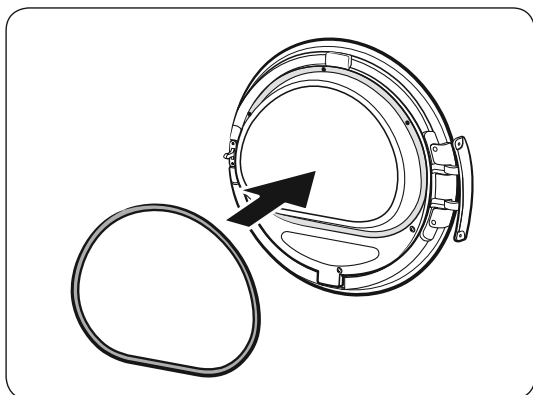

8. Odskrutkujte 2 skrutky, ktoré zostali na svojom mieste po odstránení pántu dvierok.

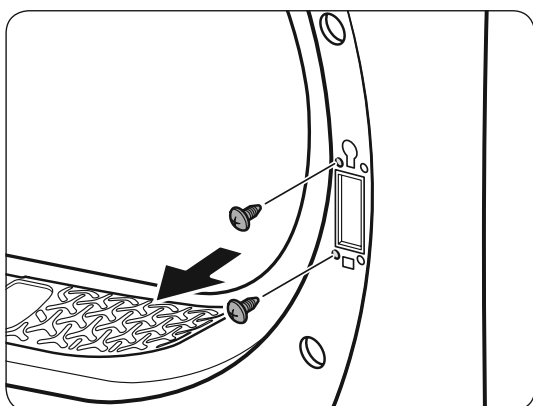

9. Odstráňte 4 skrutky na uzamknutí dvierok. Odstráňte uzamknutie dvierok a následne ho opätovne vložte na opačnú stranu.

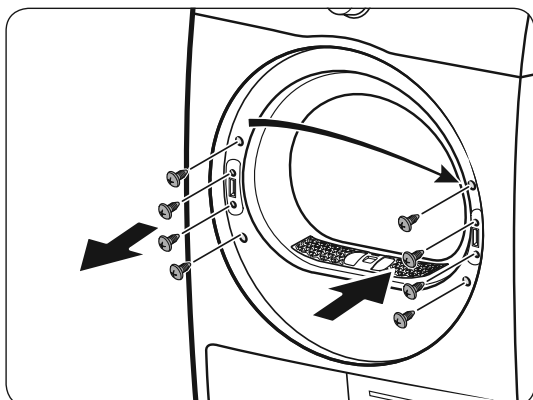

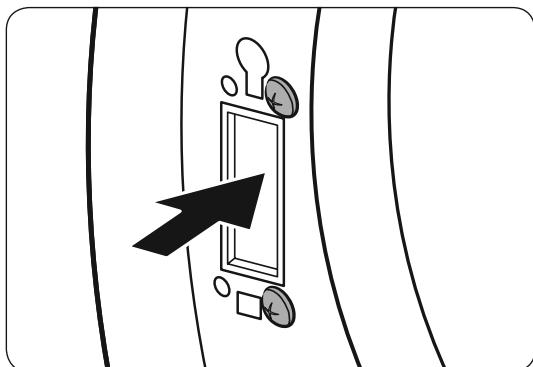

10. Utiahnite 2 skrutky, ktoré sa odstránili v kroku 8 na ráme pántu na opačnej strane. Upozorňujeme, že skrutky musíte utiahnuť na pravej strane rámu (vpravo hore a vpravo dole).

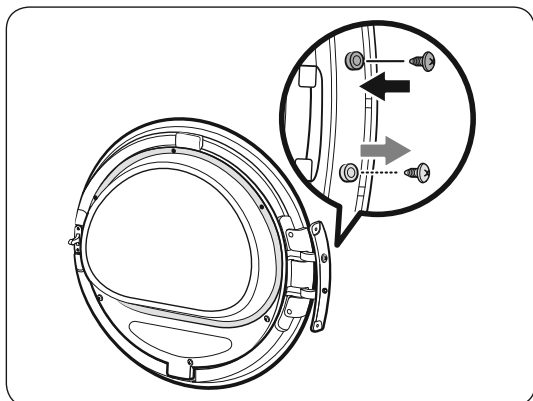

11. Odstráňte skrutku zo spodnej časti pántu dvierok a utiahnite ju v hornej časti pántu dvierok.

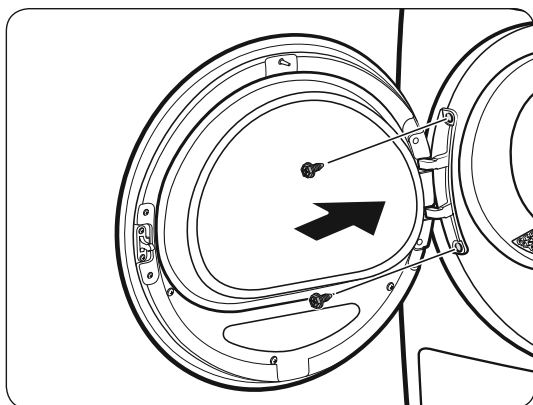

12. Umiestnite pánt dvierok na protiľahlú stranu a utiahnutím 2 skrutiek upevníte dvierka k sušičke.

POZNÁMKA

Dvierka vrátite do pôvodnej polohy zopakovaním vyššie uvedených krokov. Upozorňujeme, že dvierka, pánty a ostatné časti sa v takom prípade budú nachádzať na opačnej strane, než je uvedené v týchto krokoch.



Funkcie

Ovládací panel

DV9*TA*****/DV8*TA*****

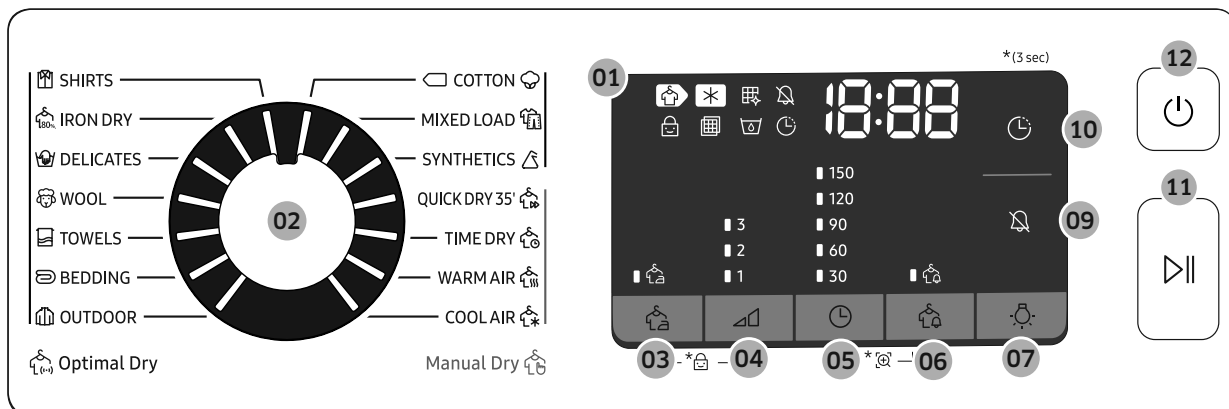

DV7*TA*****

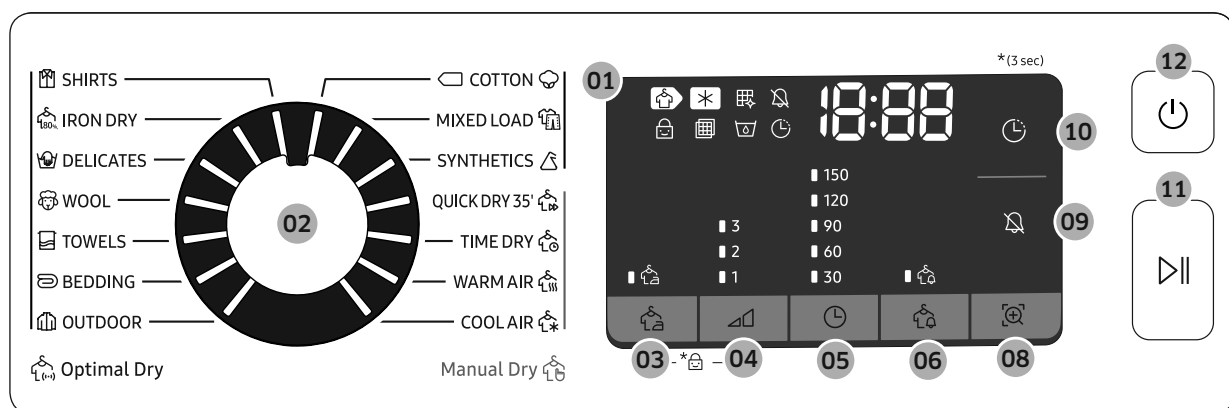



















Funkcie



01 Digitálny grafický displej	Zobrazuje všetky informácie o cykle, vrátane času cyklu, informačných kódov a stavu sušičky. Podrobné informácie o stave nájdete v nižšie uvedenej tabuľke.			
		Sušenie		Chladenie
		Alarm čistenia tepelného výmenníka		Zvuka zap./vyp.
		Detská zámka		Upozornenie na kontrolu filtra
		Plná nádrž na vodu		Odložený koniec
		Jednoduché žehlenie		Upoz. na žehlenie
		Smart check		
02 Volič cyklu	Otočením voliča vyberiete cyklus. Informácie o dostupných cykloch nájdete v časti Prehľad cyklov na strane 35.			
03 Jednoduché žehlenie	Pridá približne 3 hodiny prerušovaného sušenia na konci zvoleného cyklu, vďaka čomu budú odevy menej pokrčené. Na paneli displeja sa zobrazí veľký kruh a bubon sa bude prerušovane otáčať. Funkciu aktivujete stlačením tlačidla Jednoduché žehlenie. Rozsvieti sa príslušný indikátor.			
04 Úroveň sušenia	Stlačením vyberiete úroveň sušenia pre cykly SHIRTS (KOŠELE), COTTON (BAVLNA) MIXED LOAD (ZMIEŠANÁ VÁRKA) a SYNTHETICS (SYNTETIKA). Sušenie možno nastaviť na tri úrovne (1–3). Úroveň 1 sa používa na čiastočne vysušené položky, ktoré schli položené alebo zavesené. Úroveň 3 je najsilnejšia a používa sa na sušenie väčších alebo objemnejších várok.			













Funkcie

05  Čas	<p>Stlačením upravíte čas cyklu pre cykly  TIME DRY (ČASOVÝ PROGRAM),  WARM AIR (TEPLÝ VZDUCH) a  COOL AIR (STUDENÝ VZDUCH).</p> <p>K dispozícii sú tieto možnosti času (jednotka: minúta): 30, 60, 90, 120 a 150.</p> <ul style="list-style-type: none"> • Možnosti 120 minút a 150 minút nie sú dostupné pre cykly  WARM AIR (TEPLÝ VZDUCH) ani  COOL AIR (STUDENÝ VZDUCH). • Presný čas sušenia sa líši v závislosti od vlhkosti várky.
06  Upoz. na žehlenie	<p>Tento alarm je dostupný len pre cykly  SHIRTS (KOŠELE),  COTTON (BAVLNA)  MIXED LOAD (ZMIEŠANÁ VÁRKA) a  SYNTHETICS (SYNTETIKA). Ak várka obsahuje zmiešané tkaniny, indikátor Upoz. na žehlenie () začne blikať, keď priemerná úroveň vysušenia odevov dosiahne 80 %. Môžete tak zo sušičky vybrať odevy, ktoré nechcete úplne vysušiť alebo ktoré rýchlo schnú, a zvyšný obsah sa môže sušiť ďalej.</p>
07  Osvetlenie (DV9*TA*****/DV8*TA*****)	<p>Stlačením zapnete alebo vypnete vnútornú lampu. Po zapnutí zostane lampka svietiť 2 minút a potom sa automaticky vypne.</p>
08  Smart Check (DV7*TA*****)	<p>Ak sušička rozpozná problém, funkcia Smart check vám umožní skontrolovať stav sušičky pomocou smartfónu.</p>
09  Zvuka zap./vyp.	<p>Stlačením vypnete upozornenie/zrušíte vypnutie upozornenia. Nastavenie zvuku sa zachová aj po vypnutí a opätovnom zapnutí sušičky.</p>
10  Odložený koniec	<p>Čas ukončenia zvoleného cyklu môžete upraviť v prírastkoch po 1 hodine až na 24 hodín.</p>
11  Spustiť/ pozastaviť (Pre štart stlačte)	<p>Stlačením spustíte alebo pozastavíte cyklus. Ak je sušička v prevádzke, jedným stlačením pozastavíte jej činnosť. Prevádzku obnovíte opätovným stlačením.</p>
12  Napájanie	<p>Stlačením zapnete/vypnete sušičku. Ak sušičku ponecháte zapnutú po dobu 10 minút bez stlačenia akéhokoľvek tlačidla, sušička sa automaticky vypne.</p>









Prehľad cyklov

Optimal Dry (Optimálne sušenie) 

Cyklus	Popis	Max. várka (kg)
 SHIRTS (KOŠELE)	Použite na rýchle vysušenie jednej položky, ako je napr. košeľa.	2
 IRON DRY (SUCHÉ K ŽEHLENIU)	Pri tomto cykle bude várka po skončení sušenia mierne vlhká, aby sa ľahšie žehlila.	4
 DELICATES (JEMNÉ PRÁDLO)	Na sušenie odevov z jemného materiálu, ako je napr. spodná bielizeň.	2
 WOOL (VLNA)	Len na vlnu, ktorú je možné prať v práčke a sušiť v sušičke. Najlepšie výsledky sušenia dosiahnete, ak pred sušením odevy otočíte naruby.	1
 TOWELS (UTERÁKY)	Použite na sušenie várok, ako sú napr. osušky a uteráky.	4
 BEDDING (POSTELNÁ BIELIZEŇ)	Na sušenie objemnejších kusov, ako sú napr. prikrývky, plachty, paplóny a periny.	2
 OUTDOOR	Na lyžiarske oblečenie, oblečenie na hory a tiež na materiály, ako je napr. spandex, stretch či mikrovlákno. Tento cyklus odporúčame použiť po vypratí bielizne v práčke pomocou cyklu OUTDOOR.	2
 COTTON (BAVLNA) 	Na odevy z jemnej bavlny, posteľnú bielizeň, obrusy, spodnú bielizeň, uteráky alebo košele.	Max.
 MIXED LOAD (ZMIEŠANÁ VÁRKA)	Na zmiešané várky, ktoré obsahujú bavlnené a syntetické tkaniny.	Max.
 SYNTHETICS (SYNTETIKA)	Na blúzky a košele vyrobené z polyesteru (Diolen, Trevira), polyamidu (perlon, nylón) alebo z iných podobných zmesí.	4

Funkcie

Manual Dry (Manuálne sušenie)

Cyklus	Popis	Max. várka (kg)
 QUICK DRY 35' (RÝCHLE SUŠENIE 35')	Na sušenie jemnej bielizne zo syntetickej bavlny alebo odevov, ktoré sa musia sušiť rýchlo. Predvolený čas sušenia je 35 minút.	1
 TIME DRY (ČASOVÝ PROGRAM)	<p>Umožňuje nastaviť požadovaný čas sušenia.</p> <ol style="list-style-type: none"> Otáčaním voliča Volič cyklu vyberte položku  TIME DRY (ČASOVÝ PROGRAM). Stlačením tlačidla  Čas môžete nastaviť čas sušenia v rozmedzí 30 až 150 minút. Opakovaným stláčaním tlačidla Čas môžete prechádzať cez dostupné možnosti času v prírastkoch po 30 minútach. <p> POZNÁMKA Aktuálny čas cyklu sa môže líšiť v závislosti od miery vysušenia várky.</p>	-
 WARM AIR (TEPLÝ VZDUCH)	<p>Na drobné, predsušené odevy. Predvolene je čas sušenia nastavený na 30 minút.</p> <p>Časovaný cyklus určený pre všetky typy tkanín okrem vlny a hodvábu. Sušenie oblečenia, ktoré je mierne vlhké alebo predsušené. Cyklus je taktiež vhodný na dodatočné vysušenie viacvrstvových a hrubých odevov, ktoré sa ťažko sušia.</p> <p> POZNÁMKA Tento cyklus je vhodný na sušenie jednotlivých vlnených tkanín, športových ponožiek a jemných hračiek. Sušte ich len s použitím košíka na vlnené oblečenie.</p>	-
 COOL AIR (CHLADNÝ VZDUCH)	Všetky typy tkanín. Na osvieženie alebo prevzdušenie odevov, ktoré boli nosené len krátko.	-





















Tabuľka cyklov

POZNÁMKA





Na dosiahnutie najlepších výsledkov dodržiavajte odporúčania týkajúce sa veľkosti várky jednotlivých cyklov sušenia.

- Veľká várka: Naplňte bubon približne do $\frac{3}{4}$. Neprekračujte túto úroveň naplnenia, pretože bielizeň sa musí v bubne voľne pretáčať.
- ◐ Stredná várka: Naplňte bubon približne do $\frac{1}{2}$.
- Malá várka: Vložte do bubna 3–5 položiek tak, aby ste zaplnili max. $\frac{1}{4}$ bubna.

Cyklus	Odporúčané položky	Veľkosť várky	Úroveň sušenia
 SHIRTS (KOŠELE)	Košeľe alebo blúzky, ktoré netreba žehliť, vyrobené z bavlny, ľanu, syntetickej tkaniny alebo zmiešaných tkanín.	2 	Dostupné
 IRON DRY (SUCHÉ K ŽEHLNIU)	Pri tomto cykle bude várka po skončení sušenia mierne vlhká, aby sa ľahšie žehlila.	4 	Nedostupné
 DELICATES (JEMNÉ PRÁDLO)	Hodvábne a jemné tkaniny a spodná bielizeň.	2 	Nedostupné
 WOOL (VLNA)	Len na vlnu, ktorú je možné prať v práčke a sušiť v sušičke.	1 	Nedostupné
 TOWELS (UTERÁKY)	Použite na sušenie várok, ako sú napr. osušky a uteráky.	4 	Nedostupné
 BEDDING (POSTELNÁ BIELIZEŇ)	Na sušenie objemnejších kusov, ako sú napr. prikrývky, plachty, paplóny a periny.	2 	Nedostupné
 OUTDOOR	Na lyžiarske oblečenie, oblečenie na hory a tiež na materiály, ako je napr. spandex, stretch či mikrovlákno.	2 	Nedostupné
 COTTON (BAVLNA) 	Na odevy z jemnej bavlny, posteľnú bielizeň, obrusy, spodnú bielizeň, uteráky alebo košeľe.	Max.	Dostupné
 MIXED LOAD (ZMIEŠANÁ VÁRKA)	Zmiešaná várka pozostávajúca z bavlnených a syntetických tkanín	Max.	Dostupné
 SYNTHETICS (SYNTETIKA)	Syntetické alebo zmiešané tkaniny.	4 	Dostupné



Funkcie

Cyklus	Odporúčané položky	Veľkosť várky	Úroveň sušenia
 QUICK DRY 35' (RÝCHLE SUŠENIE 35')	Syntetika a jemná bavlna	1 	Nedostupné
 TIME DRY (ČASOVÝ PROGRAM)	Všetky typy tkanín; časovaný program.	–	Nedostupné
 WARM AIR (TEPLÝ VZDUCH)	Drobné kusy oblečenia a mokré odevy. Každodenné oblečenie vhodné na sušenie teplým vzduchom.	–	Nedostupné
 COOL AIR (CHLADNÝ VZDUCH)	Všetky typy tkanín. Na osvieženie alebo prevzdušnenie odevov, ktoré boli nosené len krátko.	–	Nedostupné



Začíname

Jednoduché kroky, ako začať

1. Stlačením tlačidla Napájanie zapnite sušičku.
2. Vložte do sušičky bielizeň a zatvorte dvierka.
3. Otáčaním voliča **Volič cyklu** vyberte cyklus.
4. Podľa potreby zmeňte nastavenia cyklu (**Úroveň sušenia** a **Čas**).
5. Podľa potreby vyberte požadované nastavenia a možnosti. (**Jednoduché žehlenie**, **Osvetlenie**, **Upoz. na žehlenie**, a/alebo **Odložený koniec**).
6. Stlačte a podržte tlačidlo **▶|| Spustiť/Pozastaviť (Pre štart stlačte)**. Rozsvieti sa indikátor sušičky a na displeji sa zobrazí odhadovaný čas cyklu.

POZNÁMKA

Počet dostupných nastavení a možností sa líši v závislosti od cyklu.

Zmena cyklu počas prevádzky

1. Stlačením tlačidla **Spustiť/Pozastaviť (Pre štart stlačte)** zastavte prevádzku.
2. Vyberte iný cyklus.
3. Podržaním tlačidla **Spustiť/Pozastaviť (Pre štart stlačte)** spustíte nový cyklus.

Triedenie a plnenie

- Do sušičky vložte vždy len jednu várku bielizne.
- Nevkladajte do sušičky súčasne hrubé a ľahké tkaniny.
- Na zvýšenie účinnosti sušenia pri sušení jednej alebo dvoch položiek pridajte do várky suchý uterák.
- Najlepšie výsledky dosiahnete, ak odevy pred vložením do sušičky rozmotáte.
- Ak je bubon preplnený, jeho obsah sa nemôže voľne prevracať, v dôsledku čoho sa suší nerovnomerne a krčí sa.
- Nesušte vlnené textílie ani textílie zo skleneného vlákna, pokiaľ sa sušenie neodporúča na ich štítkoch.
- Nesušte nevyprané textílie.
- Nesušte textílie znečistené olejom, alkoholom, benzínom a podobne.





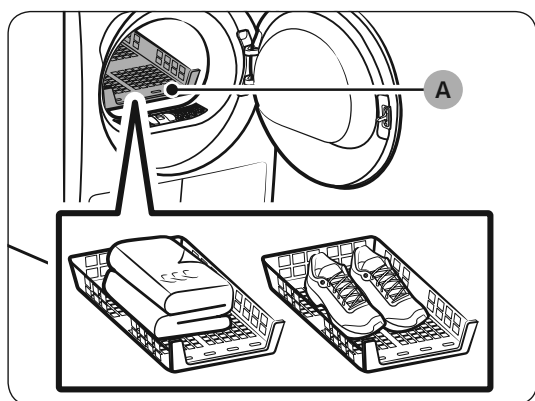
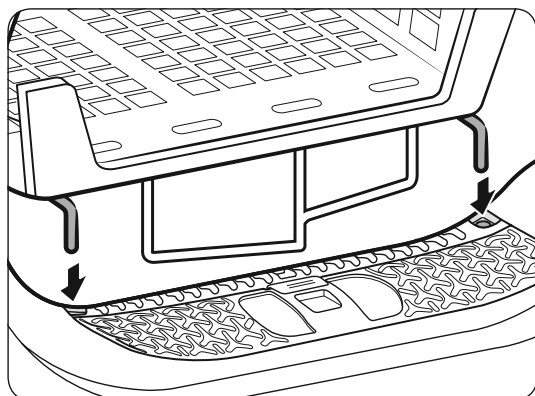

Funkcie

Stojan na sušenie (len niektoré modely)

Nastavte čas sušenia maximálne na 150 minút podľa vlhkosti a hmotnosti položiek, ktoré budete sušiť. Ak bielizeň sušíte pomocou stojana na sušenie, odporúča sa použiť cyklus  TIME DRY (ČASOVÝ PROGRAM).



A. Sušenie so stojanom

1. Stojan na sušenie vložte do bubna tak, že predný okraj stojana zasuniete do otvorov v otvore dvierok.
2. Položte jednotlivé kusy na stojan tak, aby bolo medzi nimi dosť miesta na prúdenie vzduchu. Ak sušíte odevy, poskladajte ich a položte na stojan. Ak sušíte obuv, položte ju tak, aby podrážky smerovali nadol.
3. Zatvorte dvierka a stlačte tlačidlo  Napájanie. Vyberte cyklus  TIME DRY (ČASOVÝ PROGRAM) a stláčaním tlačidla  Čas vyberte čas sušenia.
4. Stlačte a podržte tlačidlo  Spustiť/Pozastaviť (Pre štart stlačte).

Návrhy na sušenie

Kusy oblečenia (max. 1,5 kg)	Popis
Svetre vhodné na pranie v práčke (poskladajte do vhodného tvaru a položte na stojan)	Keď sušíte bielizeň na stojane, odevy poskladajte a položte na stojan, aby sa nepokrčili.
Plyšové hračky (plnené bavlnenými alebo polyesterovými vláknami)	
Plyšové hračky (plnené penou alebo gumou)	
Vankúše z gumovej peny	
Tenisky	Ak chcete vysušiť športovú obuv, položte ju na stojan podrážkami smerom nadol.





UPOZORNENIE

- Sušenie penovej gummy, plastov alebo gummy pri vysokej teplote môže poškodiť príslušné predmety alebo dokonca spôsobiť požiar.
- Použite stojan na sušenie, aby ste zabránili poškodeniu obuvi.

Funkcie

Sprievodca cyklami

Pri sušení vždy postupujte podľa informácií na štítku. Ak na štítku nie sú uvedené príslušné pokyny, pozrite si nasledujúcu tabuľku.

Postel'né prikrývky a deky	<ul style="list-style-type: none">• Použite nastavenie teploty Vysoká.
Prikrývky	<ul style="list-style-type: none">• Na dosiahnutie najlepších výsledkov sušte naraz len jednu prikrývku.
Textilné plienky	<ul style="list-style-type: none">• Použite nastavenie teploty Vysoká.
Položky s výplňou	<ul style="list-style-type: none">• Nesušte teplým vzduchom. V opačnom prípade hrozí riziko vzniku požiaru. Použite iba cyklus  COOL AIR (STUDENÝ VZDUCH).
Penová guma (zadná strana rohoží, plyšové hračky atď.)	<ul style="list-style-type: none">• Nesušte teplým vzduchom. V opačnom prípade hrozí riziko vzniku požiaru. Použite iba cyklus  COOL AIR (STUDENÝ VZDUCH).
Vankúše	<ul style="list-style-type: none">• Pridajte niekoľko suchých uterákov, aby bolo sušenie účinnejšie a sušené veci nadýchanejšie.• Vankúše z vlnovca alebo peny nesušte horúcim vzduchom. Použite len cyklus  COOL AIR (STUDENÝ VZDUCH).
Plasty (sprchové závesy, pokrývky exteriérového nábytku atď.)	<ul style="list-style-type: none">• Použite cyklus  COOL AIR (STUDENÝ VZDUCH) alebo  TIME DRY (ČASOVÝ PROGRAM).

UPOZORNENIE



Pri sušení vecí, ktoré nie sú uvedené vyššie, postupujte opatrne.



Špeciálne funkcie

Odložený koniec

Sušičku môžete nastaviť tak, aby dokončila zvolený cyklus v nastavený čas.



1. Vyberte cyklus s požadovanými možnosťami.
2. Stláčaním tlačidla - alebo +  Odložený koniec nastavte čas v rozmedzí od 1 hodiny do 24 hodín v prírastkoch po 1 hodine.
3. Stlačte a podržte tlačidlo  Spustiť/ Pozastaviť (Pre štart stlačte). Príslušný indikátor bude blikať a hodiny začnú odpočítavať až do nastaveného času.

POZNÁMKA

Ak chcete zrušiť nastavenia funkcie Odložený koniec, reštartujte sušičku pomocou tlačidla  Napájanie.

Detská zámka

Funkcia Detská zámka zabraňuje deťom, aby sa so sušičkou hrali. Po aktivácii funkcie Detská zámka sa deaktivujú všetky tlačidlá okrem tlačidla  Napájanie.

Funkciu Detská zámka aktivujete/deaktivujete súčasným stlačením a podržaním tlačidiel  Upoz. na žehlenie a Smart Control alebo tlačidiel  Jednoduché žehlenie a  Úroveň sušenia po dobu 3 sekúnd.



POZNÁMKA

Ak je aktivovaná funkcia Detská zámka a sušičku vypnete a opätovne zapnete, funkcia Detská zámka zostane aj naďalej aktivovaná.

Smart Check

Ak sušička rozpozná problém, funkcia Smart check vám umožní skontrolovať stav sušičky pomocou smartfónu. Upozorňujeme, že funkciu Smart check možno používať len na smartfónoch série Galaxy alebo iPhone.

Ak chcete používať funkciu Smart check, musíte si prevziať aplikáciu **Samsung Smart Washer/Dryer**. Následne postupujte podľa nižšie uvedených krokov.

1. Stlačte a na 3 sekundy podržte tlačidlá  Čas a  Upoz. na žehlenie alebo stlačte tlačidlo **Smart Check**. Segment LED na paneli displeja sa pretočí a zobrazí sa kód Smart check.
2. Na smartfóne otvorte aplikáciu **Samsung Smart Washer/Dryer** a klepnite na tlačidlo **Smart Check**.
3. Fotoaparátom smartfónu zaostríte na kód Smart check zobrazený na paneli displeja.
4. Po rozpoznaní informačného kódu vám aplikácia poskytne podrobné informácie o chybe a ďalšom postupe.

POZNÁMKA

- Ak sa na displeji sušičky odráža svetlo, smartfón nemusí informačný kód rozpoznať.
- Ak sa smartfónu nepodarí rozpoznať kód, manuálne zadajte informačný kód do smartfónu.



Údržba

VAROVANIE

- Sušičku nečistite priamym striekaním vody na sušičku.
- Sušičku nečistite benzénom, riedidlom, alkoholom ani acetómom. Mohli by ste tým spôsobiť zmenu farby, deformáciu, poškodenie, požiar alebo zásah elektrickým prúdom.
- Pred čistením sušičky nezabudnite odpojiť napájací kábel.

Ovládací panel

Čistite mäkkou vlhkou handričkou. Nepoužívajte abrazívne čistiace prostriedky. Nesprejujte čistiace prostriedky priamo na panel. Akýkoľvek rozliaty prostriedok alebo kvapalinu okamžite zotrite z ovládacieho panela.

Exteriér

Čistite mäkkou vlhkou handričkou. Nepoužívajte abrazívne čistiace prostriedky. V blízkosti sušičky nepoužívajte ostré ani ťažké predmety, ani takéto predmety nekladte na sušičku. Prací prostriedok a bielizeň skladujte na stojane (predáva sa samostatne) alebo v samostatnom úložnom priestore.

Bubon

Čistite ho pomocou vlhkej handričky s jemným neabrazívnym čistiacim prostriedkom vhodným na povrchy z nehrdzavejúcej ocele. Zvyšky nečistôt utrite čistou, suchou handričkou.

Filter vlákien

Filter vlákien vyčistíte po každej várke.

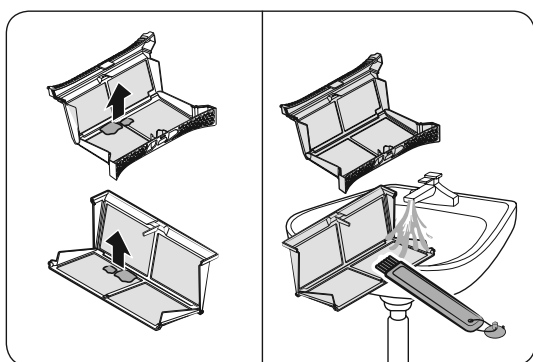
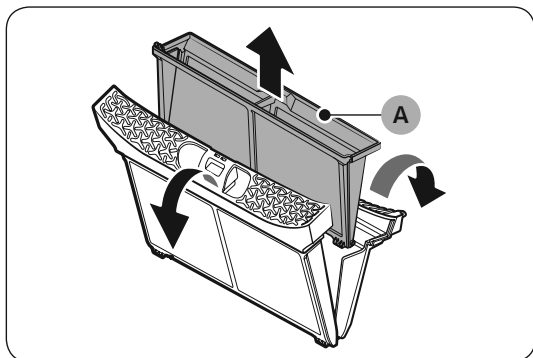
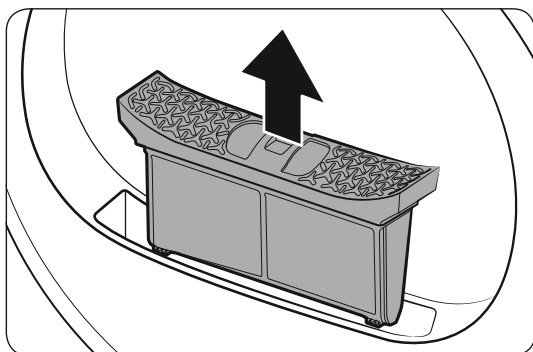

1. Otvorte dvierka a filter vlákien vyberte potiahnutím smerom nahor.

2. Otvorte vonkajší filter a vyberte vnútorný filter (A).

3. Otvorte vnútorný aj vonkajší filter.

4. Z oboch filtrov odstráňte vlákna a potom ich očistite pomocou čistiacej kefy.

POZNÁMKA

Ak chcete filtre dôkladne vyčistiť, očistite filtre pod tečúcou vodou a potom ich nechajte úplne vyschnúť.

Údržba

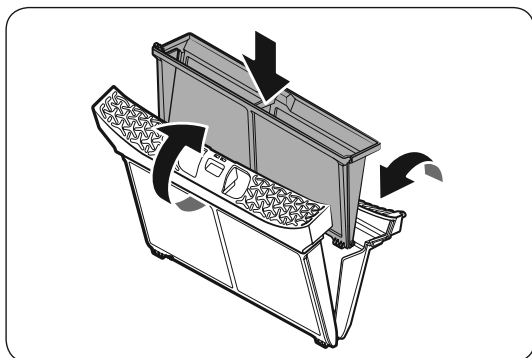

5. Vložte vnútorný filter do vonkajšieho filtra a potom filter vlákien vráťte na miesto.

⚠ UPOZORNENIE

- Filter vlákien vyčistite po každej várke. V opačnom prípade môže dôjsť k zníženiu výkonu sušenia.
- Sušičku neprevádzkujte, ak vo vonkajšom filtri nie je vložený vnútorný filter.
- Používanie sušičky s mokrým filtrom vlákien môže mať za následok vznik plesní, nepríjemných zápachov alebo znížiť výkon sušenia.

Nádrž na vodu

Nádrž na vodu vyprázdnite po každej várke, aby ste zabránili unikaniu vody.

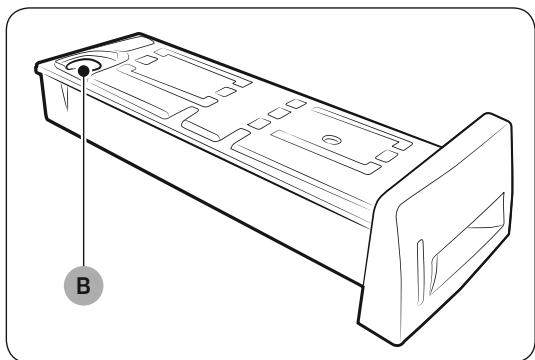
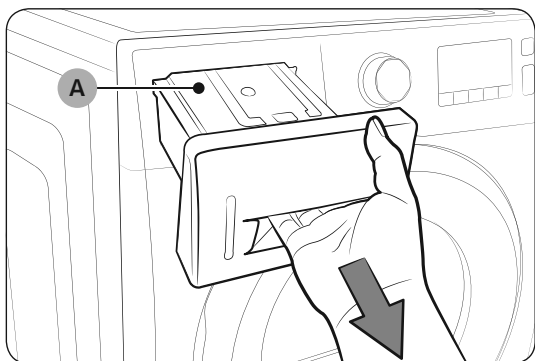

1. Nádrž na vodu (A) uchopte oboma rukami a potiahnutím smerom dopredu ju vytiahnite.

2. Vylejte vodu cez odtokový otvor (B) a vráťte nádrž na vodu na svoje miesto.

POZNÁMKA

Keď vyprázdníte nádrž na vodu a stlačíte a podržíte tlačidlo Spustiť/Pozastaviť (Pre štart stlačte), príslušný indikátor sa vypne.

Údržba

Tepelný výmenník

Tepelný výmenník čistíte minimálne jedenkrát za mesiac. (alebo Keď zaznie bzučiak a na displeji sa rozsvieti indikátor výmenníka tepla.)

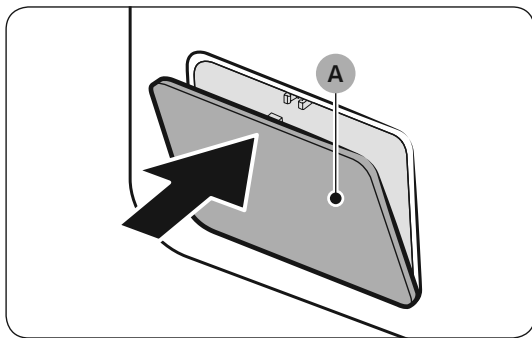

1. Jemným zatlačením na vrchnú časť vonkajšieho krytu (A) ho otvorte.

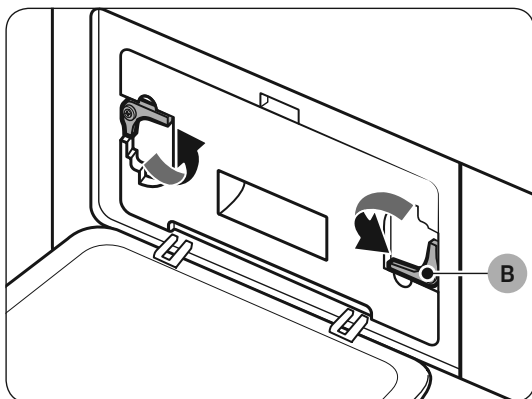

2. Odomknite upeňovacie prvky (B).

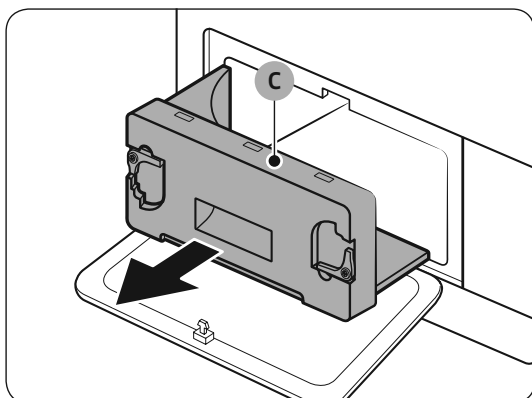

3. Vyberte vnútorný kryt (C).

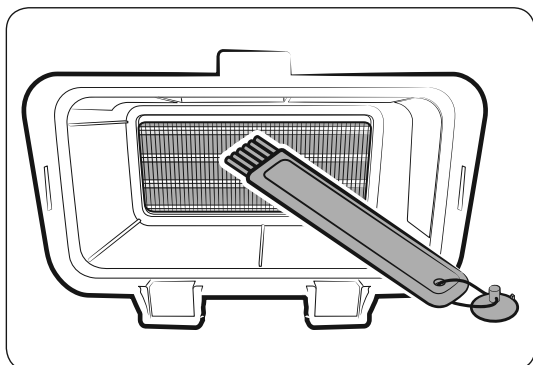

4. Očistite tepelný výmenník pomocou dodanej čistiacej kefy alebo vysávača s nastavcom kefy. Dávajte pozor, aby ste počas čistenia neohli ani nepoškodili rebrá tepelného výmenníka. Môže to viesť k zníženiu výkonu sušenia.

⚠ UPOZORNENIE

- Nedotýkajte sa ani nečistite tepelný výmenník holými rukami, aby ste sa neporanili alebo nepopálili.
 - Tepelný výmenník nečistite vodou.
5. Vnútroň kryt vyčistite jemnou, vlhkou handričkou.

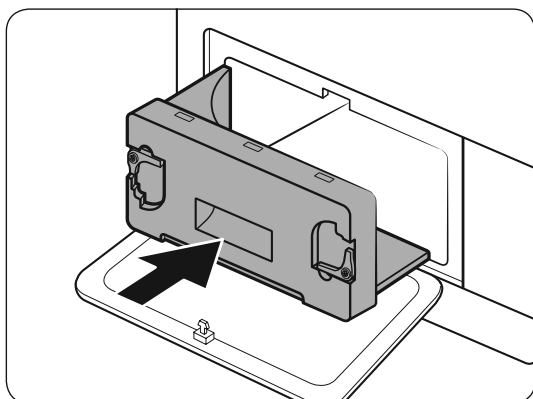
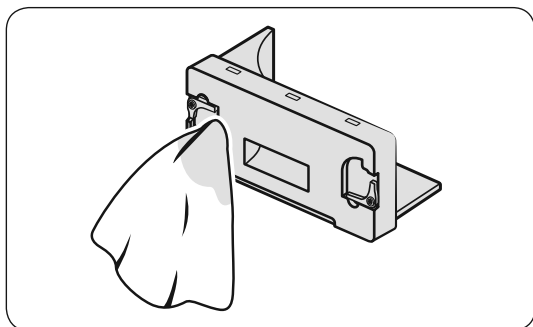

6. Vráťte vnútroň kryt na svoje miesto a zaistite upevňovacie prvky.
7. Zatvorte vonkajší kryt.

📖 POZNÁMKA

Po skončení čistenia sa uistite, že sú upevňovacie prvky v uzamknutej polohe.



Riešenie problémov

Kontrolné body

Ak sa pri používaní sušičky stretnete s problémom, najskôr si pozrite tabuľku uvedenú nižšie a skúste postupovať podľa odporúčaní.

Príznak	Riešenie
Sušička nefunguje	<ul style="list-style-type: none">• Uistite sa, že sú dvierka úplne zatvorené.• Uistite sa, že je napájací kábel pripojený k sieti.• V domácnosti skontrolujte elektrické ističe a poistky.• Vyprázdnite nádrž na vodu.• Vyčistite filter tkaniny.
Nefunguje ohrev sušičky	<ul style="list-style-type: none">• V domácnosti skontrolujte elektrické ističe a poistky.• Vyberte iné nastavenie teploty ako  COOL AIR (STUDENÝ VZDUCH).• Skontrolujte filter vlákien a tepelný výmenník. V prípade potreby ich vyčistite.• Sušička môže byť vo vychladzovacej fáze cyklu.
Sušička nesusí	<p>Skontrolujte body uvedené vyššie a...</p> <ul style="list-style-type: none">• Uistite sa, že sušička nie je preplnená.• Oddel'te ľahké textílie od hrubých.• Upravte polohu veľkých a objemných kusov, aby sa sušili rovnomerne.• Skontrolujte, či zo sušičky správne odteká voda.• Pri sušení malých várok pridajte niekoľko suchých uterákov.• Vyčistite filter vlákien a tepelný výmenník.
Sušička je hlučná	<ul style="list-style-type: none">• Skontrolujte, či sa v sušičke nenachádzajú mince, gombíky, zapalovače atď.• Uistite sa, že je sušička vo vodorovnej polohe a či pevne stojí na podlahe.• Sušička môže bzučať v dôsledku rýchleho prúdenia vzduchu cez bubon a ventilátor. Je to normálny jav.



Príznak	Riešenie
Sušička suší nerovnomerne	<ul style="list-style-type: none">• Švy, vrecká a ostatné hrubšie miesta na odevoch sa sušia ťažšie než ostatné časti. Je to normálny jav.• Oddel'te hrubé a ľahké odevy.
Zo sušičky vychádza zápach	<ul style="list-style-type: none">• Do sušičky sa môžu spolu so vzduchom dostať aj pachy z domácnosti, ktoré sušička následne vypustí. Je to normálny jav.
Sušička sa vypne ešte pred vysušením várky	<ul style="list-style-type: none">• Dávka v sušičke je príliš malá. Pridajte viac položiek a znovu spustite cyklus.• Várka v sušičke je príliš veľká. Vyberte niekoľko vecí a znovu spustite cyklus.
Vlákna na odevoch	<ul style="list-style-type: none">• Pred každou várkou sa uistite, či je filter vlákien čistý.• Textilie, ktoré uvoľňujú textilný prach (huňaté uteráky), sušte oddelene od textílií, ktoré zachytávajú textilný prach, ako sú napr. čierne pláténé nohavice.• Pri sušení veľké várky rozdeľte na menšie.
Odevy sú stále pokrčené aj po výbere cyklu  Jednoduché žehlenie	<ul style="list-style-type: none">• Najlepšie výsledky dosiahnete pri malých várkach s 1 až 4 vecami.• Vkladajte menej vecí. Vkladajte podobné veci.
Po cykle COOL AIR (CHLADNÝ VZDUCH)  ostáva na odevoch zápach	<ul style="list-style-type: none">• Silne zapáchajúce textilie musíte dôkladne vyprať.



Riešenie problémov

Informačné kódy

Ak sušička nefunguje, na displeji sa môže zobrazíť informačný kód. Podrobnosti nájdete v nasledujúcej tabuľke.

Informačný kód	Význam	Riešenie
tC	Porucha snímača teploty vzduchu	Vyčistite filter vlákien a/alebo tepelný výmenník. Ak problém pretrváva, kontaktujte servisné stredisko.
tC5	Porucha snímača teploty kompresoru	Počkajte 2–3 minúty. Zapnite napájanie a sušičku znova zapnite.
dC	Prevádzka sušičky s otvorenými dvierkami	Zatvorte dvierka a sušičku znova zapnite. Ak problém pretrváva, kontaktujte servisné stredisko.
HC	Prehriatie kompresora	Volajte servisnú službu.
5C	Plná nádrž na vodu Odtokové čerpadlo nefunguje	Vyprázdnite nádrž na vodu, zapnite napájanie a opätovne spustite sušičku. Ak problém pretrváva, kontaktujte servisné stredisko.
AC6	Skontrolujte komunikáciu medzi hlavnou zostavou PBA a zostavou PBA invertora.	<ul style="list-style-type: none">• V závislosti od stavu sa môže sušička automaticky vrátiť k bežnej prevádzke.• Sušičku vypnite a znova zapnite. Následne reštartujte cyklus.• Ak sa informačný kód stále zobrazuje, kontaktujte servisné stredisko.
3C	Skontrolujte prevádzku motora.	<ul style="list-style-type: none">• Skúste znova spustiť cyklus.• Ak sa informačný kód stále zobrazuje, kontaktujte servisné stredisko.
FIL+tEr (Zaznie bzučiak)	Výmenník tepla je potrebné vyčistiť	Vyčistite výmenník tepla.

Ak sa na displeji zobrazia iné ako vyššie uvedené kódy alebo ak sa informačný kód neprestane zobrazovať, kontaktujte servisné stredisko.

Príloha





Tabuľka starostlivosti o tkaniny

Nasledovné symboly poskytujú pokyny pre starostlivosť o odevy. Lístočky na odevoch obsahujú symboly s pokynmi pre sušenie, bielenie a žehlenie, prípadne čistenie v čistiarni. Použitie symbolov zaručuje konzistenciu medzi výrobcami tkanín pri domácom i zahraničnom obchode. Dodržiavaním pokynov na lístočku o starostlivosti maximalizujete životnosť odevu a znížite problémy s práním.



POZNÁMKA

** Symboly s bodkami predstavujú správne teploty pri praní pre jednotlivé položky. Teplotný rozsah pre nastavenie Hot (Horúce) je 41–52 °C, Warm (Teplé) 29–41 °C a Cold (Studené) 16–29 °C. (Teplota vody pri praní musí byť minimálne 16 °C, aby sa aktivoval prací prostriedok a dosiahlo sa efektívne vypranie.)

Cyklus prania



	Normálne
	Permanentné stlačenie/ odolné voči pokrčeniu/ obmedzené krčenie
	Jemné odevy
	Ručné pranie

Teplota vody**



	Horúca
	Teplá
	Studená

Príloha



Bieliť

	Ľubovoľné bielidlo (ak je potrebné)
	Len bez chlóru (bezpečné pre farebné oblečenie) Bieliť (ak je potrebné)
	Cyklus sušenia





Normálne

	Permanentné stlačenie/ odolné voči pokrčeniu/ obmedzené krčenie
	Jemné odevy

Špeciálne pokyny

	Sušiť zavesené
	Sušiť odkvapkávaním
	Sušiť naplocho

Nastavenie teploty

	Vysoká
	Stredná
	Nízka
	Ľubovoľná teplota
	Bez zahrievania/vzduchu

Teploty suchého žehlenia alebo žehlenia parou



	Vysoká
	Stredná
	Nízka



Varovné symboly pre pranie

	Neprať
	Nežmýkať
	Nebieliť
	Nesušiť v sušičke
	Nežehliť parou (okrem klasického žehlenia)
	Nežehliť



Suché čistenie

	Suché čistenie
	Nesmie sa čistiť nasucho

	Sušiť zavesené
	Sušiť odkvapkáváním
	Sušiť naplocho

Ochrana životného prostredia

Zariadenie je vyrobené z recyklovaných materiálov. Ak sa rozhodnete zariadenie zlikvidovať, dodržujte miestne nariadenia, týkajúce sa likvidácie odpadu. Odrežte napájací kábel, aby zariadenie nemohlo byť zapojené do elektrickej siete. Odstráňte dvere, aby v zariadení neuviazli zvieratá a deti.



Príloha

Technické údaje

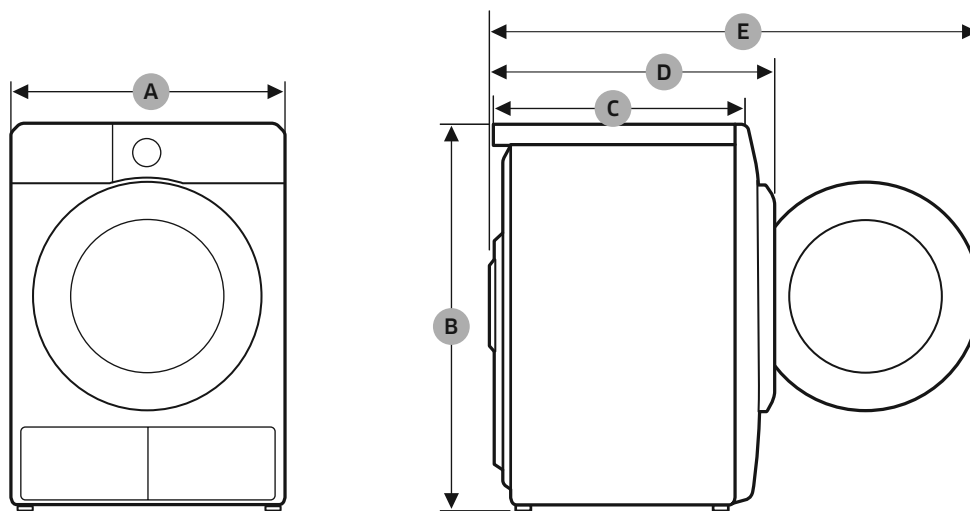

DV9*TA2****, DV8*TA2****, DV7*TA2****

TYP		SUŠIČKA Z VKLADANÍM SPREDU
ROZMERY	A	600 mm
	B	850 mm
	C	600 mm
	D	650 mm
	E	1100 mm
HMOTNOSŤ		50 kg
POŽIADAVKY NA PRÍVOD ELEKTRICKEJ ENERGIE	220-240 V / 50 Hz	780-800 W
PRÍPUSTNÁ TEPLOTA		5-35 °C

DV9*TA0****, DV8*TA0****, DV7*TA0****

TYP		SUŠIČKA Z VKLADANÍM SPREDU
ROZMERY	A	600 mm
	B	850 mm
	C	600 mm
	D	650 mm
	E	1100 mm
HMOTNOSŤ	Typ so sklom v dvierkach	49 kg
	* Typy bez skla v dvierkach	48 kg
POŽIADAVKY NA PRÍVOD ELEKTRICKEJ ENERGIE	220-240 V / 50 Hz	600-650 W
PRÍPUSTNÁ TEPLOTA		5-35 °C

POZNÁMKA

Modely bez skla v dvierkach: DV**TA****D*

Príloha

Údaje o spotrebe









Model	Program	Várka (kg) (¹)	Elektrina (kWh)	Maximálne trvanie (minúty)
DV9*TA2****	☐ COTTON (BAVLNA) ☁ (²)	9,0	1,54	220
		4,5	0,89	140
	☁ 180% IRON DRY (SUCHÉ K ŽEHLENIU) (²)	9,0	0,95	140
	△ SYNTHETICS (SYNTETIKA)	4,5	0,70	98
DV8*TA2****	☐ COTTON (BAVLNA) ☁ (²)	8,0	1,41	200
		4,0	0,80	130
	☁ 180% IRON DRY (SUCHÉ K ŽEHLENIU) (²)	8,0	0,90	130
	△ SYNTHETICS (SYNTETIKA)	4,0	0,60	90
DV7*TA2****	☐ COTTON (BAVLNA) ☁ (²)	7,0	1,25	180
		3,5	0,73	120
	☁ 180% IRON DRY (SUCHÉ K ŽEHLENIU) (²)	7,0	0,85	120
	△ SYNTHETICS (SYNTETIKA)	3,5	0,50	82

(¹) : Hmotnosť suchej bielizne

(²) : EN 61121:2013, skúšobný program

Všetky údaje bez „hviezdičky“ boli vypočítané podľa normy EN 61121:2013

Údaje o spotrebe sa môžu odlišovať od udávaných nominálnych hodnôt v závislosti od veľkosti várky, typu tkaniny, úrovne zostatkovej vlhkosti po vyžmýkaní, fluktuácií v dodávke elektriny a zvolených doplnkových možností.

Model	Program	Várka (kg) ⁽¹⁾	Elektrina (kWh)	Maximálne trvanie (minúty)
DV9*TA0****	COTTON (BAVLNA)  ⁽²⁾	9,0	2,15	210
		4,5	1,12	145
	IRON DRY (SUCHÉ K ŽEHLENIU)  ⁽²⁾	9,0	1,05	130
	SYNTHETICS (SYNTETIKA) 	4,5	0,78	90
DV8*TA0****	COTTON (BAVLNA)  ⁽²⁾	8,0	1,85	190
		4,0	1,10	135
	IRON DRY (SUCHÉ K ŽEHLENIU)  ⁽²⁾	8,0	0,95	120
	SYNTHETICS (SYNTETIKA) 	4,0	0,70	85
DV7*TA0****	COTTON (BAVLNA)  ⁽²⁾	7,0	1,65	170
		3,5	1,00	125
	IRON DRY (SUCHÉ K ŽEHLENIU)  ⁽²⁾	7,0	0,90	110
	SYNTHETICS (SYNTETIKA) 	3,5	0,62	80

⁽¹⁾ : Hmotnosť suchej bielizne

⁽²⁾ : EN 61121:2013, skúšobný program

Všetky údaje bez „hviezdičky“ boli vypočítané podľa normy EN 61121:2013

Údaje o spotrebe sa môžu odlišovať od udávaných nominálnych hodnôt v závislosti od veľkosti várky, typu tkaniny, úrovne zostatkovej vlhkosti po vyžmýkaní, fluktuácií v dodávke elektriny a zvolených doplnkových možností.

Príloha

Hárok špecifikácií

V súlade s platnými predpismi o označovaní energetickými štítkami.

POZNÁMKA

„*“ hviezdičky označujú variant modelu a môžu mať hodnotu (0–9) alebo (A–Z).

Samsung				
Názov modelu		DV9*TA2****	DV8*TA2****	DV7*TA2****
Kapacita	kg	9,0	8,0	7,0
Typ		Kondenzátor	Kondenzátor	Kondenzátor
Energetická účinnosť				
A+++ (najvyššia účinnosť) až D (najnižšia účinnosť)		A+++	A+++	A+++
Spotreba energie				
Ročná spotreba energie (AE_C) (Na základe 160 cyklov sušenia v štandardnom programe pre bavlnu pri úplnom a čiastočnom naplnení a spotreba v režime s nízkym odberom. Skutočná spotreba energie na cyklus bude závisieť od toho, ako sa zariadenie používa.)	kWh/rok	194,0	176,0	158,0
Automatická bubnová sušička		Áno	Áno	Áno
Spotreba elektrickej energie (E_dry) v štandardnom programe pre bavlnu pri úplnom naplnení	kWh	1,54	1,41	1,25
Spotreba elektrickej energie (E_dry.1/2) v štandardnom programe pre bavlnu pri čiastočnom naplnení	kWh	0,89	0,80	0,73
Režim vypnutia a režim pohotovosti				
Spotreba energie v režime vypnutia (P_o) pri úplnom naplnení	W	0,50	0,50	0,50
Spotreba energie v režime pohotovosti (P_l) pri úplnom naplnení	W	5,00	5,00	5,00
Trvanie režimu pohotovosti	min	10	10	10





<p>Program, ktorého sa týkajú informácie na štítku a na hárkú („Štandardný program pre bavlnu“ použitý pri úplnom alebo čiastočnom naplnení je štandardný program sušenia, na ktorý sa vzťahujú informácie na etikete a štítku. Tento program je vhodný na sušenie bežne mokrej bavlnenej bielizne a pre bavlnu ide z hľadiska spotreby energie o najefektívnejší program. Údaje o spotrebe sa môžu odlišovať od uvedených nominálnych hodnôt v závislosti od miery naplnenia, typu tkanín, úrovni zostatkovej vlhkosti po odstredení, fluktuácií v dodávke elektriny a zvolených doplnkových možností.)</p>		<p> COTTON (BAVLNA) + Úroveň sušenia 2 + (Jednoduché žehlenie vypnuté)</p>		
Dĺžka trvania štandardného programu				
Vážený čas programu v štandardnom programe pre bavlnu pri úplnom a čiastočnom naplnení	min	174	160	146
Čas programu (T _{dry}) v štandardnom programe pre bavlnu pri úplnom naplnení	min	220	200	180
Čas programu (T _{dry.1/2}) v štandardnom programe pre bavlnu pri čiastočnom naplnení	min	140	130	120
Trieda účinnosti kondenzácie				
A (najvyššia účinnosť) až G (najnižšia účinnosť)		B	B	B
Priemerná účinnosť kondenzácie pri úplnom naplnení	%	87	87	87
Priemerná účinnosť kondenzácie pri čiastočnom naplnení	%	87	87	87
Účinnosť váženej kondenzácie	%	87	87	87
Emisie hluku prenášané vzduchom				
Sušenie pri úplnom naplnení	dB (A) re 1 pW	65	65	65



Príloha

Samsung				
Názov modelu		DV9*TA0****	DV8*TA0****	DV7*TA0****
Kapacita	kg	9,0	8,0	7,0
Typ		Kondenzátor	Kondenzátor	Kondenzátor
Energetická účinnosť				
A+++ (najvyššia účinnosť) až D (najnižšia účinnosť)		A++	A++	A++
Spotreba energie				
Ročná spotreba energie (AE_C) (Na základe 160 cyklov sušenia v štandardnom programe pre bavlnu pri úplnom a čiastočnom naplnení a spotreba v režime s nízkym odberom. Skutočná spotreba energie na cyklus bude závisieť od toho, ako sa zariadenie používa.)	kWh/rok	258,0	235,0	211,0
Automatická bubnová sušička		Áno	Áno	Áno
Spotreba elektrickej energie (E_dry) v štandardnom programe pre bavlnu pri úplnom naplnení	kWh	2,15	1,85	1,65
Spotreba elektrickej energie (E_dry.1/2) v štandardnom programe pre bavlnu pri čiastočnom naplnení	kWh	1,12	1,10	1,00
Režim vypnutia a režim pohotovosti				
Spotreba energie v režime vypnutia (P_o) pri úplnom naplnení	W	0,50	0,50	0,50
Spotreba energie v režime pohotovosti (P_l) pri úplnom naplnení	W	5,00	5,00	5,00
Trvanie režimu pohotovosti	min	10	10	10



<p>Program, ktorého sa týkajú informácie na štítku a na hárku („Štandardný program pre bavlnu“ použitý pri úplnom alebo čiastočnom naplnení je štandardný program sušenia, na ktorý sa vzťahujú informácie na etikete a štítku. Tento program je vhodný na sušenie bežne mokrej bavlnenej bielizne a pre bavlnu ide z hľadiska spotreby energie o najefektívnejší program. Údaje o spotrebe sa môžu odlišovať od uvedených nominálnych hodnôt v závislosti od miery naplnenia, typu tkanín, úrovni zostatkovej vlhkosti po odstredení, fluktuácií v dodávke elektriny a zvolených doplnkových možností.)</p>		<p> COTTON (BAVLNA)  +  Úroveň sušenia 2 + (Jednoduché žehlenie vypnuté)</p>		
Dĺžka trvania štandardného programu				
Vážený čas programu v štandardnom programe pre bavlnu pri úplnom a čiastočnom naplnení	min	173	159	144
Čas programu (T _{dry}) v štandardnom programe pre bavlnu pri úplnom naplnení	min	210	190	170
Čas programu (T _{dry.1/2}) v štandardnom programe pre bavlnu pri čiastočnom naplnení	min	145	135	125
Trieda účinnosti kondenzácie				
A (najvyššia účinnosť) až G (najnižšia účinnosť)		B	B	B
Priemerná účinnosť kondenzácie pri úplnom naplnení	%	86	86	86
Priemerná účinnosť kondenzácie pri čiastočnom naplnení	%	86	86	86
Účinnosť váženej kondenzácie	%	86	86	86
Emisie hluku prenášané vzduchom				
Sušenie pri úplnom naplnení	dB (A) re1 pW	65	65	65



MÁTE OTÁZKY ALEBO KOMENTÁRE?

KRAJINA	ZAVOLAJTE NÁM	ALEBO NÁS NAVŠTÍVTE ONLINE NA STRÁNKE
HUNGARY	0680SAMSUNG (0680-726-7864)	www.samsung.com/hu/support
CZECH	800 - SAMSUNG (800-726786)	www.samsung.com/cz/support
SLOVAKIA	0800 - SAMSUNG (0800-726 786)	www.samsung.com/sk/support
CROATIA	072 726 786	www.samsung.com/hr/support
BOSNIA	055 233 999	www.samsung.com/ba/support
North Macedonia	023 207 777	www.samsung.com/mk/support
MONTENEGRO	020 405 888	www.samsung.com/support
SLOVENIA	080 697 267 (brezplačna številka)	www.samsung.com/si/support
SERBIA	011 321 6899	www.samsung.com/rs/support
Kosovo	0800 10 10 1	www.samsung.com/support
ALBANIA	045 620 202	www.samsung.com/al/support
BULGARIA	*3000 Цена на един gradski razgovor 0800 111 31 Bezplaten za vsicchi operatori	www.samsung.com/bg/support
ROMANIA	*8000 (apel in retea) 08008-726-78-64 (08008-SAMSUNG) Apel GRATUIT Atenție: Dacă efectuați apelul din rețeaua Digi (RCS/RDS), vă rugăm să ne contactați formând numărul Telveverde fără ultimele două cifre, astfel: 0800872678.	www.samsung.com/ro/support
LITHUANIA	8-800-77777	www.samsung.com/lt/support
LATVIA	8000-7267	www.samsung.com/lv/support
ESTONIA	800-7267	www.samsung.com/ee/support



DC68-04209L-00