



SIEMENS



# Sušička

WT47XMH0EU

[siemens-home.bsh-group.com/welcome](https://siemens-home.bsh-group.com/welcome)

cs Návod k použití a instalaci

Register  
your  
product  
online

## Vaše nová sušička

Rozhodli jste se pro zakoupení sušičky značky Siemens.

Věnujte prosím několik minut času přečtení a seznámení se s přednostmi vaší sušičky.

Pro zajištění vysoké kvality značky Siemens byla u každé sušičky opouštějící náš závod provedena pečlivá kontrola funkce a bezvadného stavu.

Další informace k našim výrobkům, příslušenství, náhradním dílům a servisu najdete na našich internetových stránkách [www.siemens-home.bsh-group.com](http://www.siemens-home.bsh-group.com) nebo se obraťte na naše servisní střediska.

Popisuje-li návod k použití a instalaci různé modely, bude na odpovídajících místech upozorněno na rozdíly.



Uveďte sušičku do provozu teprve po přečtení tohoto návodu k použití a instalaci!

## Grafická úprava

### **Varování!**

Tato kombinace symbolu a výstražného slova upozorňuje na eventuální nebezpečnou situaci. Nedodržení pokynů může mít za následek smrt nebo poranění.

### **Pozor!**

Toto výstražné slovo upozorňuje na eventuální nebezpečnou situaci. Nedodržení pokynů může mít za následek věcné a/nebo ekologické škody.

### **Pokyn/tip**

Pokyny pro optimální používání spotřebiče / užitečné informace.

### **1. 2. 3. / a) b) c)**

Manipulační kroky jsou označeny číslicemi nebo písmeny.

■ / -

Výčty jsou označeny čtverečkem nebo pomlčkou.

# Obsah

 <b>Předpokládané použití</b> . . . . .	4	Konec programu . . . . .	29
 <b>Bezpečnostní pokyny</b> . . . . .	5	Vyjmutí prádla a vypnutí spotřebiče . . . . .	29
Děti / dospělí / domácí zvířata . . . . .	5	Vyprázdnění nádržky na kondenzovanou vodu . . . . .	29
Instalace . . . . .	6	 <b>Nastavení spotřebiče</b> . . . . .	30
Obsluha . . . . .	8	Dětská pojistka . . . . .	30
Čištění/údržba . . . . .	10	Upozorňující signál . . . . .	30
 <b>Pokyny pro úsporu</b> . . . . .	12	Základní nastavení . . . . .	30
 <b>Instalace a připojení spotřebiče</b> . . . . .	12	 <b>Home Connect</b> . . . . .	32
Rozsah dodávky . . . . .	12	Vyvolání nabídky Home Connect. . . . .	32
Instalace spotřebiče . . . . .	13	Spojení s domácí sítí nebo aplikací Home Connect. . . . .	32
Připojení spotřebiče . . . . .	14	Aktivace/deaktivace Wi-Fi . . . . .	34
Před prvním použitím . . . . .	15	Resetování síťových nastavení. . . . .	35
Volitelné příslušenství . . . . .	16	Aktualizace softwaru . . . . .	35
 <b>Stručný návod</b> . . . . .	17	Řízení energie . . . . .	35
 <b>Seznámení se spotřebičem</b> . . . . .	18	Inteligentní doporučení programu . . . . .	37
Přehled spotřebiče . . . . .	18	vzdálená diagnostika. . . . .	37
Panel . . . . .	19	Upozornění k ochraně údajů . . . . .	37
 <b>Displej</b> . . . . .	19	Prohlášení o shodě . . . . .	38
 <b>Přehled programů</b> . . . . .	22	 <b>Odtok kondenzované vody</b> . . . . .	38
 <b>Nastavení</b> . . . . .	24	 <b>Čištění a údržba</b> . . . . .	41
 <b>Prádlo</b> . . . . .	26	Čištění spotřebiče . . . . .	41
Příprava prádla . . . . .	26	Čištění spodní části . . . . .	41
Třídění prádla . . . . .	26	Čištění senzoru vlhkosti . . . . .	44
 <b>Obsluha spotřebiče</b> . . . . .	27	Čištění sítka v nádržce na kondenzovanou vodu . . . . .	44
Vložení prádla a zapnutí spotřebiče . . . . .	27	 <b>Údržba spotřebiče</b> . . . . .	45
Nastavení programu . . . . .	28	Příprava před údržbou spotřebiče . . . . .	45
Spuštění programu . . . . .	28	Provedení jednoduché údržby spotřebiče . . . . .	47
Průběh programu . . . . .	28	Provedení intenzivní údržby spotřebiče . . . . .	48
Změna programu nebo přidání prádla . . . . .	28		
Přerušení programu . . . . .	29		

	Nápověda pro spotřebič. ....	51
	Přeprava spotřebiče .....	54
	Hodnoty spotřeby .....	55
	Tabulka s hodnotami spotřeby ....	55
	Nejefektivnější program pro bavlněné textilie .....	55
	Technické údaje .....	56
	Likvidace .....	56
	Zákaznický servis .....	57

## Předpokládané použití

- Tento spotřebič je určen pouze pro použití v domácnosti.
- Neinstalujte ani neprovozujte tento spotřebič v místech, kde je vystaven působení mrazu nebo venkovního prostředí. Pokud ve spotřebiči zmrzne zbytková voda, vzniká nebezpečí jeho poškození. Zmrzlé hadice mohou praskat / mohou se vytvářet trhliny.
- Spotřebič lze používat pouze pro sušení a aviváž domácího prádla, tj. částí, které byly vyprány ve vodě a jsou vhodné pro sušení v bubnu pračky (viz štítek na prádle). Používání spotřebiče pro jiné účely je mimo určenou oblast jeho použití a je zakázáno.
- Tento spotřebič je určen pro použití maximálně ve výšce 4 000 metrů nad hladinou moře.

### **Než zapnete spotřebič:**

Zkontrolujte, zda spotřebič nemá viditelné poškození. Nespouštějte spotřebič, je-li poškozený. V případě jakýchkoli problémů se obraťte na našeho odborného prodejce nebo zákaznický servis.

Čtěte a dodržujte provozní a instalační pokyny a všechny další informace dodané společně s tímto spotřebičem.

Uschovejte dokumenty pro další použití nebo pro další majitele.

## **Bezpečnostní pokyny**

Následující bezpečnostní informace a pokyny jsou určeny pro vaši ochranu před zraněním i ochranu okolí před věcnými škodami.

Je však třeba přijmout potřebná opatření a při instalaci, údržbě, čištění a provozu spotřebiče postupovat s náležitou opatrností.

### **Děti / dospělí / domácí zvířata**

#### **Varování Nebezpečí smrti!**

Děti a jiné osoby, které nejsou schopné posoudit příslušné nebezpečí při používání spotřebiče, se mohou poranit nebo se mohou dostat do životu nebezpečné situace. Proto vezměte na vědomí tyto skutečnosti:

- Děti ve věku od 8 let a dospělé osoby s omezenými fyzickými, smyslovými či duševními schopnostmi nebo osoby s nedostatečnými zkušenostmi mohou spotřebič používat, pokud jsou pod dohledem nebo absolvovaly školení o bezpečném používání spotřebiče a pochopily potenciální nebezpečí používání spotřebiče.

- S tímto spotřebičem si nesmějí hrát děti.
- Nenechte děti provádět čištění nebo údržbu tohoto spotřebiče bez dozoru.
- Dětem do 3 let a domácím zvířatům zabraňte kontaktu s tímto spotřebičem.
- Nenechávejte spotřebič bez dozoru, jsou-li v blízkosti děti nebo jiné osoby, které nejsou schopny posoudit nebezpečí.

#### **Varování Nebezpečí smrti!**

Děti se mohou zavřít uvnitř spotřebiče a dostat se do životu nebezpečné situace.

- Neumísťujte spotřebič za dveře, protože ty mohou blokovat dvířka spotřebiče nebo bránit jejich úplnému otevření.
- Dosáhne-li spotřebič konce své životnosti, vytáhněte síťovou zástrčku ze zásuvky, **než** oddělíte síťový kabel, a potom zničte zámek na dvířkách spotřebiče.

#### **Varování Nebezpečí udušení!**

Děti se mohou zabalit do obalů/fólie nebo součástí balení, pokud je jim dovoleno si s nimi hrát, nebo si je mohou přetáhnout přes hlavu a udusit se.

Obaly, fólie a součásti balení udržujte z dosahu dětí.

## **Varování**

### **Nebezpečí otravy!**

Prací prostředky a aviváže mohou být při požití jedovaté. Při jejich náhodném pozření vyhledejte lékařskou pomoc. Uchovávejte prací prostředky a aviváž mimo dosah dětí.

## **Varování**

### **Podráždění očí/kůže!**

Kontakt s prací prostředky nebo aviváží může způsobit podráždění očí nebo kůže. Pokud vám prací prostředky či aviváž vniknou do očí nebo přijdou do styku s pokožkou, propláchněte je vodou. Uchovávejte prací prostředky a aviváž mimo dosah dětí.

## **Instalace**

## **Varování**

### **Nebezpečí úrazu elektrickým proudem / požáru / věcných škod / poškození spotřebiče!**

Není-li spotřebič řádně instalován, může to vést k nebezpečné situaci. Zajistěte následující:

- Síťové napětí ve vaší zásuvce musí odpovídat napětí uvedenému na spotřebiči (výrobní štítek). Na výrobním štítku je uvedeno zatížení při připojení a požadovaná pojistková ochrana.

- Spotřebič nesmí být napájen externím spínacím zařízením, jako je časovač, ani připojen k okruhu, který se pravidelně zapíná a vypíná.
- Síťová zástrčka a zásuvka s ochranným kontaktem si odpovídají a uzemnění musí být řádně nainstalováno.
- Instalace musí mít odpovídající průřez.
- Síťová zástrčka musí být vždy volně přístupná. Pokud to není možné, z důvodu dodržení příslušných bezpečnostních předpisů musí být do trvalé instalace zabudován spínač (odpojení všech pólů) v souladu s předpisy pro elektrickou instalaci.
- Při použití jističe zbytkového proudu používejte pouze zařízení s tímto označením: . Jedině toto označení zaručuje, že jsou splněny všechny příslušné předpisy.

## **Varování**

### **Nebezpečí úrazu elektrickým proudem / požáru / věcných škod / poškození spotřebiče!**

Je-li síťový kabel spotřebiče upraven či poškozen, může dojít k úrazu elektrickým proudem, zkratu nebo požáru při přehřátí. Síťový kabel nesmí být zamotaný, stlačený nebo upravovaný a nesmí být v kontaktu s tepelnými zdroji.

**⚠ Varování****Nebezpečí požáru / věcných škod / poškození spotřebiče!**

Použití prodlužovacích šňůr nebo elektrických linek může způsobit požár v důsledku přehřátí či zkratu.

Připojte spotřebič přímo k uzemněné zásuvce, která byla řádně instalovaná.

Nepoužívejte prodlužovací šňůry, elektrické linky nebo vícecestné konektory.

**⚠ Varování****Nebezpečí poranění / věcných škod / poškození spotřebiče!**

■ Při provozu může spotřebič vibrovat či se pohybovat, což může vést k poranění nebo věcným škodám.

Umístěte spotřebič na čistou, rovnou, pevnou plochu a s použitím vodováhy jej vyrovnejte pomocí šroubovacích nohou.

■ Nesprávné umístění (uložení) tohoto spotřebiče na pračce může vést k poranění, věcným škodám a/nebo poškození spotřebiče. Má-li být tento spotřebič umístěn na pračce, musí mít tato pračka minimálně stejnou hloubku a šířku jako spotřebič a musí být na místě zajištěna případnou vhodnou přípojovací sadou. → *Strana 16*

Spotřebič MUSÍ být touto přípojovací sadou zajištěn. Jiný způsob ukládání spotřebiče na jiná zařízení je zakázán.

■ Uchopíte-li spotřebič za vyčnívající části (např. dvířka spotřebiče) při zvedání nebo posouvání, mohou se tyto části ulomit a způsobit poranění. Při posouvání spotřebiče neuchopujte spotřebič za žádné vyčnívající části.

**⚠ Varování****Nebezpečí zranění!**

■ Spotřebič je velmi těžký. Jeho zvedání může způsobit poranění. Nezvedejte spotřebič sami.

■ Spotřebič má ostré hrany, o které si můžete pořezat ruce. Neuchopujte spotřebič za ostré hrany. Při jeho zvedání používejte ochranné rukavice.

- Nejsou-li hadice a síťové kabely správně vedeny, může vznikat nebezpečí zakopnutí s následkem poranění. Hadice a kabely vedte tak, aby nepředstavovaly nebezpečí zakopnutí.

## Obsluha

### **Varování** **Nebezpečí exploze/požáru!**

Prádlo, které přišlo do styku s rozpouštědly, olejem, voskem, odstraňovačem vosku, barvou, mazivem nebo odstraňovačem skvrn, se může při sušení v pračce vznítit, či dokonce způsobit explozi spotřebiče. Proto dodržujte tato opatření:

- Před sušením v pračce prádlo důkladně propláchněte teplou vodou a pracím prostředkem.
- Nevkládejte prádlo do tohoto spotřebiče k sušení, pokud nebylo nejprve vypráno.
- Nepoužívejte spotřebič, pokud byly pro čištění prádla použity průmyslové chemikálie.

### **Varování** **Nebezpečí exploze/požáru!**

- Pokud jsou zbytky ve filtru na vlákna, mohou se během sušení vznítit nebo dokonce způsobit požár či explozi spotřebiče. Pravidelně čistěte filtr na vlákna.
- Některé předměty se mohou při sušení vznítit, nebo dokonce způsobit požár či explozi spotřebiče. Z kapes částí prádla odstraňte zapalovače nebo zápalky.
- Je-li ve vzduchu kolem spotřebiče uhelný prach, může dojít k explozi. Dbejte na to, aby prostor kolem spotřebiče byl za jeho provozu čistý.

### **Varování** **Nebezpečí požáru / věcných škod / poškození spotřebiče!**

Spotřebič obsahuje R290, chladivo, které je ekologicky neškodné, ale hořlavé. Oheň a zápalné zdroje udržujte z dosahu spotřebiče.





**⚠ Varování****Nebezpečí požáru / věcných škod / poškození spotřebiče!**

Je-li program ukončen před skončením sušicího cyklu, zabraňuje se dostatečnému ochlazení prádla, které se může vznítit, nebo může dojít k věcným škodám či poškození spotřebiče.

- Během poslední části sušicího cyklu se prádlo v bubnu neohřívá (ochlazovací cyklus). Tím je zaručeno, že prádlo zůstává na teplotě, při níž nebude poškozeno.
- Nevypínejte spotřebič před ukončením sušicího cyklu, pokud ihned nevyjmete všechny části prádla z bubnu a nerozprostřete je (pro uvolnění tepla).

**⚠ Varování****Nebezpečí otravy / věcných škod!**

Kondenzační voda není vhodná pro pití a může být kontaminovaná textilním prachem. Kontaminovaná kondenzační voda může představovat nebezpečí pro zdraví a může způsobit věcné škody.

Tuto vodu nepijte ani dále nepoužívejte.

**⚠ Varování****Nebezpečí otravy!**

Čisticí prostředky, které obsahují rozpouštědla, mohou uvolňovat jedovaté výpary. Nepoužívejte čisticí prostředky, které obsahují rozpouštědla.

**⚠ Varování****Nebezpečí zranění!**

- Opíráte-li se nebo si sedáte na otevřená dvířka spotřebiče, spotřebič se může převrhnout a způsobit vám poranění. Neopírejte se o otevřená dvířka spotřebiče.
- Vylézáte-li na spotřebič, horní deska může prasknout a způsobit vám poranění. Nelezte na spotřebič.
- Saháte-li do bubnu, který se dosud otáčí, můžete si poranit ruce. Počkejte, až se buben přestane otáčet.

## Pozor!

### Věcné škody / poškození spotřebiče

- Překročili-li množství prádla ve spotřebiči maximální kapacitu naplnění, nemusí spotřebič řádně fungovat nebo může dojít k věcným škodám či poškození spotřebiče.  
Nepřekračujte maximální kapacitu naplnění sušeného prádla. Dodržujte maximální kapacitu naplnění stanovenou pro jednotlivé programy. → *Strana 22*
- Provozujete-li spotřebič bez vzduchového filtru (např. filtru na chmýří, zásobníku na prach, v závislosti na konkrétním spotřebiči), nebo je-li vzduchový filtr neúplný či vadný, může dojít k poškození spotřebiče.  
Neprovozujte spotřebič bez vzduchového filtru nebo s vadným či neúplným filtrem.
- Lehké předměty jako vlasy a textilní prach mohou být za provozu spotřebiče nasáty do vzduchového vstupu.  
Udržujte je z dosahu spotřebiče.
- Pěna a pěnová guma se mohou při sušení ve spotřebiči deformovat nebo rozpustit.  
Nesušte ve spotřebiči části prádla, které obsahují pěnu nebo pěnovou gumu.

- Nalijete-li do spotřebiče špatné množství pracího nebo čisticího prostředku, může dojít k věcným škodám nebo poškození spotřebiče.  
Používejte prací prostředky / aviváž / čisticí prostředky a změkčovadla v souladu s pokyny výrobce.
- Pokud se spotřebič přehřívá, nemusí řádně fungovat nebo může dojít k věcným škodám či poškození spotřebiče.  
Dbejte na to, aby vzduchový vstup spotřebiče nebyl za provozu nikdy blokován a aby prostor kolem spotřebiče byl přiměřeně větrán.

### Čištění/údržba

#### **Varování** **Nebezpečí smrti!**

Spotřebič je poháněn elektrinou. Hrozí úraz elektrickým proudem při dotyku součástí pod napětím. Proto dodržujte tato opatření:

- Vypněte spotřebič. Odpojte spotřebič od napájení (vytáhněte zástrčku).
- Nikdy se nedotýkejte zástrčky mokřýma rukama.
- Při vytahování síťové zástrčky ze zásuvky vždy držte samotnou zástrčku a nikdy síťový kabel, jinak může dojít k poškození síťového kabelu.

- Neprovádějte žádné technické úpravy spotřebiče nebo jeho funkcí.
- Opravy a jiné práce na spotřebiči smí provádět pouze zákaznický servis nebo elektrikář. Totéž platí pro výměnu síťového kabelu (v případě potřeby).
- Náhradní síťové kabely lze objednávat u zákaznického servisu.

### **Varování** **Nebezpečí otravy!**

Čisticí prostředky, které obsahují rozpouštědla, mohou uvolňovat jedovaté výpary. Nepoužívejte čisticí prostředky, které obsahují rozpouštědla.

### **Varování** **Nebezpečí úrazu elektrickým proudem / věcných škod / poškození spotřebiče!**

Pronikne-li do spotřebiče voda, může dojít ke zkratu. Pro čištění spotřebiče nepoužívejte tlakový nebo parní čistič, hadici ani stříkáč pistolí.

### **Varování** **Nebezpečí poranění / věcných škod / poškození spotřebiče!**

Používání náhradních dílů a příslušenství jiných značek je nebezpečné a může způsobit poranění, věcné škody nebo poškození spotřebiče. Z bezpečnostních důvodů používejte původní náhradní díly a příslušenství.

### **Pozor!** **Věcné škody / poškození spotřebiče**

Čisticí prostředky a přípravky pro předběžnou přípravu prádla (např. odstraňovač skvrn, spreje pro předeprání) mohou způsobit poškození, pokud se dostanou do styku s povrchem spotřebiče. Proto přijměte tato opatření:

- Nedovolte těmto přípravkům vejít do styku s plochami spotřebiče.
- Spotřebič čistěte pouze vodou a měkkým, vlhkým hadrem.
- Jakékoli čisticí prostředky, spreje nebo zbytky jiných látek okamžitě odstraňte.

## Pokyny pro úsporu

- Prádlo před sušením vyždímejte. Při sušším prádle se zkracuje doba trvání programu a snižuje se spotřeba energie.
- Do spotřebiče plňte maximální množství prádla podle příslušných programů.

**Upozornění:** Při překročení maximálního množství prádla se prodlouží doba trvání programu a zvýší spotřeba energie.

- Spotřebič používejte ve větrané místnosti a zajistěte, aby byla větrací mřížka spotřebiče volná, aby byla zajištěna výměna vzduchu.
- Pravidelně odstraňujte ze spotřebiče vlákna. Při znečištění spotřebiče vlákna se prodlužuje doba trvání programu a zvyšuje se spotřeba energie.
- Pokud před spuštěním programu nebo po skončení programu neprovedete žádné kroky ovládání, spotřebič se automaticky přepne do režimu úspory energie. Displej a kontrolky po několika minutách zhasnou a bliká **Start/Reload**  (start/doplnění). Režim úspory energie se ukončí, když znovu provedete ovládání spotřebiče, např. otevřete a zavřete dvířka.
- Když delší dobu během režimu úspory energie neprovedete žádné kroky ovládání, spotřebič se automaticky vypne.

**Upozornění:** Pokud je aktivovaná Wi-Fi, spotřebič se automaticky nevypne.

## Instalace a připojení spotřebiče

### Rozsah dodávky

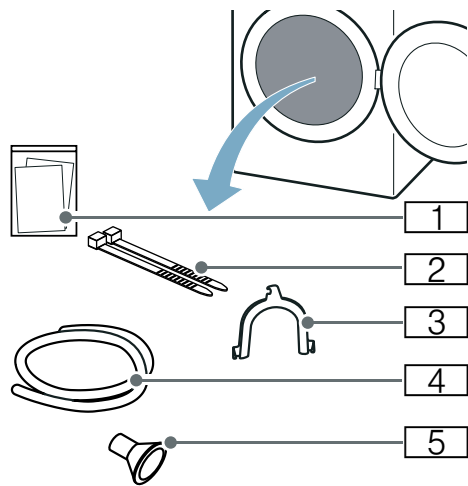

- 1 Průvodní dokumenty (např. návod k použití a instalaci)
- 2 Upevňovací materiál
- 3 Oblouk pro upevnění odtokové hadice
- 4 Odtoková hadice
- 5 Připojovací adaptér

1. Ze spotřebiče odstraňte veškerý obalový materiál a ochranné kryty.
2. Otevřete dvířka.
3. Vyjměte z bubny veškeré příslušenství.

Nyní můžete spotřebič nainstalovat a připojit.

### **Pozor!** Nebezpečí věcných škod a poškození spotřebiče

Předměty, které nejsou určené pro provoz ve spotřebiči a které zůstanou v bubnu, mohou způsobit věcné škody a poškození spotřebiče. Odstraňte tyto předměty i veškeré příslušenství z bubnu.

## Instalace spotřebiče

### **Varování** **Nebezpečí smrti!**

Děti se mohou zavřít uvnitř spotřebiče a dostat se do životu nebezpečné situace.

- Neumísťujte spotřebič za dveře, protože ty mohou blokovat dvířka spotřebiče nebo bránit jejich úplnému otevření.
- Dosáhne-li spotřebič konce své životnosti, vytáhněte síťovou zástrčku ze zásuvky, **než** oddělíte síťový kabel, a potom zničte zámek na dvířkách spotřebiče.

### **Varování** **Nebezpečí exploze/požáru!**

Je-li ve vzduchu kolem spotřebiče uhelný prach, může dojít k explozi. Dbejte na to, aby prostor kolem spotřebiče byl za jeho provozu čistý.

### **Varování** **Nebezpečí požáru / věcných škod / poškození spotřebiče!**

Spotřebič obsahuje R290, chladivo, které je ekologicky neškodné, ale hořlavé.

Oheň a zápalné zdroje udržujte z dosahu spotřebiče.



### **Varování** **Nebezpečí poranění / věcných škod / poškození spotřebiče!**

- Při provozu může spotřebič vibrovat či se pohybovat, což může vést k poranění nebo věcným škodám. Umísťte spotřebič na čistou, rovnou, pevnou plochu a s použitím vodováhy jej vyrovnejte pomocí šroubovacích nohou.

- Nesprávné umístění (uložení) tohoto spotřebiče na pračce může vést k poranění, věcným škodám a/nebo poškození spotřebiče. Má-li být tento spotřebič umístěn na pračce, musí mít tato pračka minimálně stejnou hloubku a šířku jako spotřebič a musí být na místě zajištěna případnou vhodnou přípojovací sadou. → *Strana 16* Spotřebič **MUSÍ** být touto přípojovací sadou zajištěn. Jiný způsob ukládání spotřebiče na jiná zařízení je zakázán.
- Uchopíte-li spotřebič za vyčnívající části (např. dvířka spotřebiče) při zvedání nebo posouvání, mohou se tyto části zlomit a způsobit poranění. Při posouvání spotřebiče neuchopujte spotřebič za žádné vyčnívající části.

### **Varování** **Nebezpečí zranění!**

- Spotřebič je velmi těžký. Jeho zvedání může způsobit poranění. Nezvedejte spotřebič sami.
- Spotřebič má ostré hrany, o které si můžete pořezat ruce. Neuchopujte spotřebič za ostré hrany. Při jeho zvedání používejte ochranné rukavice.

### **Pozor!** **Věcné škody / poškození spotřebiče**

Pokud se spotřebič přehřívá, nemusí řádně fungovat nebo může dojít k věcným škodám či poškození spotřebiče.

Dbejte na to, aby vzduchový vstup spotřebiče nebyl za provozu nikdy blokován a aby prostor kolem spotřebiče byl přiměřeně větrán.

## Pozor!

### Nebezpečí věcných škod a poškození spotřebiče

U spotřebiče byl před vyexpedováním ze závodu proveden funkční test a může obsahovat zbytkovou vodu. Když se spotřebič nakloní o více než 40°, může tato zbytková voda vytéct.

### Spotřebič nainstalujte následujícím způsobem:

1. Spotřebič umístěte na suchou, rovnou a pevnou plochu.
2. Pomocí vodováhy zkontrolujte vyrovnaní spotřebiče.

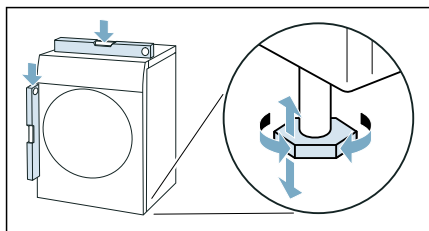

3. V případě potřeby spotřebič znovu vyrovnejte otáčením nožiček. Nyní můžete spotřebič připojit.

### Upozornění

- Všechny nožičky spotřebiče musí pevně stát na podlaze.
- V případě nesprávně vyrovnaného spotřebiče se mohou vyskytovat různé zvuky, vibrace a házení bubnu a ze spotřebiče může vytékat zbytková voda.

## Připojení spotřebiče

### Varování

#### Nebezpečí úrazu elektrickým proudem / požáru / věcných škod / poškození spotřebiče!

Není-li spotřebič řádně instalován, může to vést k nebezpečné situaci. Zajistěte následující:

- Síťové napětí ve vaší zásuvce musí odpovídat napětí uvedenému na spotřebiči (výrobní štítek). Na výrobním štítku je uvedeno zatížení při připojení a požadovaná pojistková ochrana.
- Spotřebič nesmí být napájen externím spínacím zařízením, jako je časovač, ani připojen k okruhu, který se pravidelně zapíná a vypíná.
- Síťová zástrčka a zásuvka s ochranným kontaktem si odpovídají a uzemnění musí být řádně nainstalováno.
- Instalace musí mít odpovídající průřez.
- Síťová zástrčka musí být vždy volně přístupná. Pokud to není možné, z důvodu dodržení příslušných bezpečnostních předpisů musí být do trvalé instalace zabudován spínač (odpojení všech pólů) v souladu s předpisy pro elektrickou instalaci.
- Při použití jističe zbytkového proudu používejte pouze zařízení s tímto označením: . Jedině toto označení zaručuje, že jsou splněny všechny příslušné předpisy.

### Varování

#### Nebezpečí úrazu elektrickým proudem / požáru / věcných škod / poškození spotřebiče!

Je-li síťový kabel spotřebiče upraven či poškozen, může dojít k úrazu elektrickým proudem, zkratu nebo požáru při přehřátí. Síťový kabel nesmí být zamotaný, stlačený nebo upravovaný a nesmí být v kontaktu s tepelnými zdroji.

**⚠ Varování****Nebezpečí požáru / věcných škod / poškození spotřebiče!**

Použití prodlužovacích šňůr nebo elektrických linek může způsobit požár v důsledku přehřátí či zkratu.

Připojte spotřebič přímo k uzemněné zásuvce, která byla řádně instalovaná. Nepoužívejte prodlužovací šňůry, elektrické linky nebo vícecestné konektory.

**⚠ Varování****Nebezpečí zranění!**

Nejsou-li hadice a síťové kabely správně vedeny, může vznikat nebezpečí zakopnutí s následkem poranění.

Hadice a kabely ved'te tak, aby nepředstavovaly nebezpečí zakopnutí.

**Spotřebič připojte následujícím způsobem:**

1. Připojte odtokovou hadici.  
→ *Strana 38*

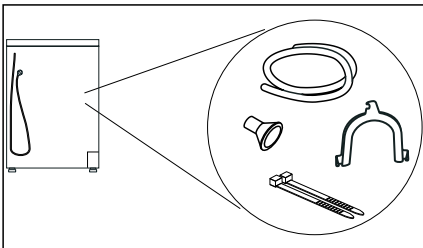

2. Síťovou zástrčku spotřebiče zapojte do určené zásuvky.
3. Zkontrolujte, zda je zástrčka řádně zapojená.

Spotřebič je nyní připravený k provozu.

**Pozor!****Nebezpečí věcných škod a poškození spotřebiče**

Spotřebič obsahuje chladivo a může dojít k jeho poškození, pokud bude uveden do provozu hned po přepravě. Spotřebič nechte před uvedením do provozu dvě hodiny stát.

**Upozornění:** V případě pochybností nechte spotřebič připojit kvalifikovaným odborníkem.

**Před prvním použitím****Než zapnete spotřebič:**

Zkontrolujte, zda spotřebič nemá viditelné poškození. Nespouštějte spotřebič, je-li poškozený. V případě jakýchkoli problémů se obraťte na našeho odborného prodejce nebo zákaznický servis.

**Upozornění:** Po správné instalaci a připojení je spotřebič připravený k provozu. Nejsou nutná žádná další opatření.

## Volitelné příslušenství

Volitelné příslušenství si můžete objednat\* u zákaznického servisu:



- **Koš na sušení vlny:**  
Vlněné textilie, sportovní obuv a plyšová zvířátka sušte nebo větrejte v koši na sušení vlny.
  - Objednáací číslo: **WZ20600**.
- **Podstavec:**  
Sušičku můžete zvýšit kvůli lepšímu vkládání a vyndávání prádla pomocí podstavce.  
Prádlo můžete přemísťovat ve výsuvném koši na prádlo, který je integrovaný v podstavci.
  - Objednáací číslo: **WZ20500**.
- **Souprava pro spojení pračky a sušičky:**  
Sušičku můžete prostorově úsporně umístit na vhodnou pračku stejné hloubky a šířky.  
Sušičku bezpodmínečně upevněte na pračku pomocí této spojovací soupravy.
  - Objednáací číslo s výsuvnou pracovní deskou: **WZ27400**.
  - Objednáací číslo bez výsuvné pracovní desky: **WZ27410**.
- **Připojovací souprava:**  
Volitelně můžete kondenzovanou vodu spotřebiče odvádět pomocí odtokové hadice do odpadu. V tom případě nemusíte během sušení a po sušení vyprazdňovat nádržku na kondenzovanou vodu.
  - Objednáací číslo: —

\* v závislosti na vybavení spotřebiče

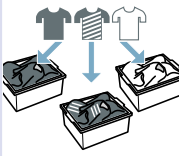
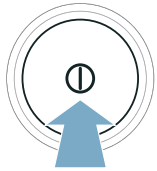

## Stručný návod

**Upozornění:** Spotřebič musí být odborně nainstalovaný a připojený. → *Strana 12*

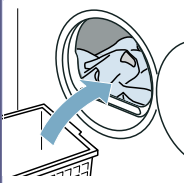
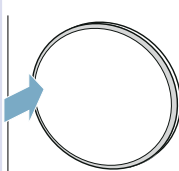
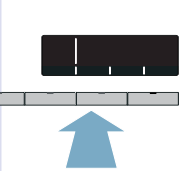
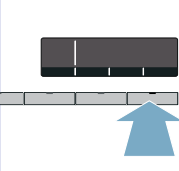
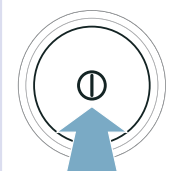
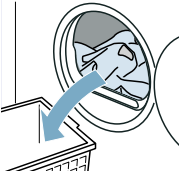
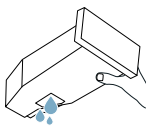
<p><b>1</b></p>	<p><b>Před spuštěním programu:</b></p>	<p>→ </p>	<p>→ </p>	<p>→ </p>
		<p>Roztříděte prádlo.</p>	<p>Zapněte spotřebič.</p>	<p>Zvolte program.</p>
<p><b>2</b></p>	<p></p>	<p>→ </p>	<p>→ </p>	<p>→ </p>
	<p>Otevřete dvířka a vložte prádlo.</p>	<p>Zavřete dvířka.</p>	<p>V případě potřeby: Změňte nastavení programu.</p>	<p>Spustte program.</p>
<p><b>3</b></p>	<p><b>Po skončení programu:</b></p>	<p>→ </p>	<p>→ </p>	<p>→ </p>
		<p>Vypněte spotřebič.</p>	<p>Otevřete dvířka a vyjměte prádlo.</p>	<p>Vyprázdňte nádržku na kondenzovanou vodu.</p>

## Seznámení se spotřebičem

### Přehled spotřebiče

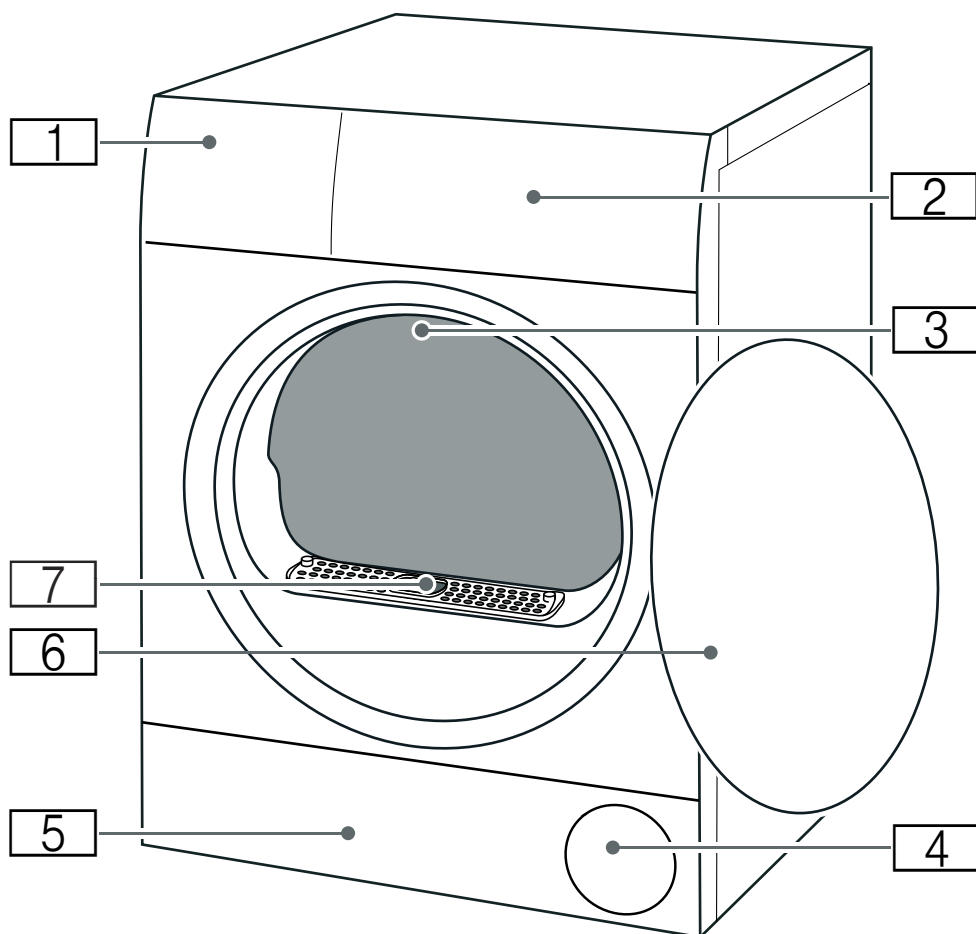



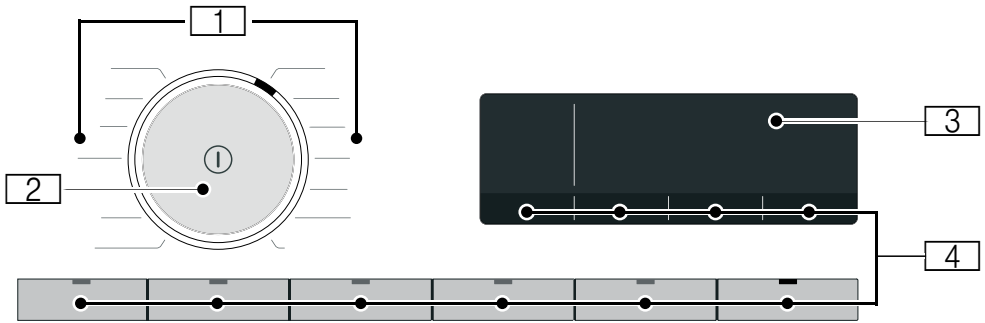



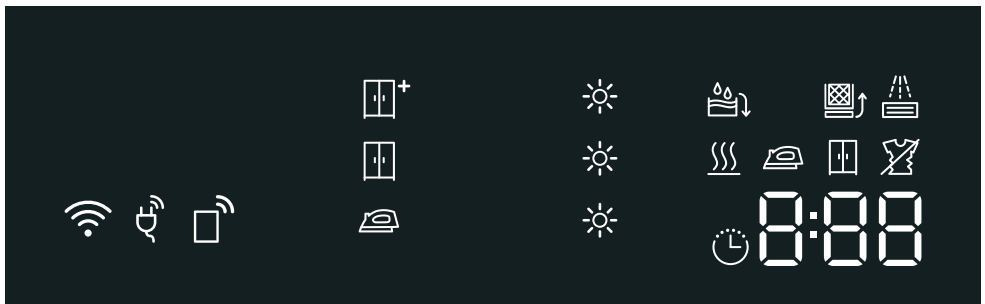













- 1** Nádržka na kondenzovanou vodu → Strana 29
- 2** Panel
- 3** Vnitřní osvětlení bubnu (v závislosti na vybavení spotřebiče)
- 4** Větrací mřížka
- 5** Krytka pro údržbu spodní části → Strana 41
- 6** Dvířka
- 7** Kryt vzduchového kanálu (neodstraňujte)

**Panel**

- 1 **Programy**
- 2 **Volič programů**
- Otáčení: nastavení programu
  - Stisknutí: zapnutí/vypnutí spotřebiče
- 3 **Displej**  
Zobrazení nastavení a informací
- 4 **Tlačítka**  
Pro nastavení programů a přidavných funkcí / nastavení spotřebiče

 **Displej**

Ukazatel	Popis	Informace
	<b>Stav programu:</b>	<b>Svítlí:</b> ukazatel stavu
	Sušení	
	Suché k žehlení	
	Suché do skříně	
	Ochrana před zmačkáním	
	Pauza	
<i>End</i>	Konec programu	
	Výsledek sušení	Aktivovaný výsledek sušení  suché do skříně plus
		Aktivovaný výsledek sušení  suché do skříně
		Aktivovaný výsledek sušení  suché k žehlení
  	Stupeň sušení	Aktivovaný stupeň sušení pro výsledek sušení
Např. 1:27	Doba trvání programu	Předpokládaná doba trvání programu v hodinách a minutách.
3h	Konec programu	Posunutí programu v hodinách, pokud jste aktivovali dobu skončení.
	Časový program	Aktivovaný časový program
	Wi-Fi	<ul style="list-style-type: none"> <li>■ <b>vyp.:</b> Wi-Fi je deaktivovaná a spotřebič není spojený s domácí sítí.</li> <li>■ <b>bliká:</b> Spotřebič se pokouší navázat spojení s domácí sítí.</li> <li>■ <b>svítí:</b> Wi-Fi je aktivovaná a spotřebič je spojený s domácí sítí.</li> </ul>
	Vzdálený start	<b>Svítlí:</b> Funkce dálkového spuštění je aktivovaná. → <i>Strana 24</i>
	Manažer energie	<b>svítí:</b> Spotřebič je spojený se systémem Smart Energy System (manažerem energie) (není dostupné ve všech zemích)

	<p>Vyprázdněte nádržku na kondenzovanou vodu → <i>Strana 29</i></p>	<ul style="list-style-type: none"> <li>■ Vyprázdněte nádržku na kondenzovanou vodu a nasadte ji. → <i>Strana 29</i> Poté stiskněte Start/Reload ▷ (start/doplnění).</li> <li>■ Vyčistěte filtr v nádržce na kondenzovanou vodu.</li> <li>■ Pokud je nainstalovaná volitelná odtoková hadice*, zajistěte, aby odtoková hadice: <ul style="list-style-type: none"> <li>- byla správně připojená, → <i>Strana 38</i></li> <li>- nebyla zalomená,</li> <li>- nebyla zablokovaná nebo ucpaná, např. usazeninami.</li> </ul> </li> <li>■ Proveďte intenzivní údržbu spotřebiče.</li> <li>■ Zkontrolujte, zda se do spodní části nedostaly nějaké předměty. Otevřete krytku pro údržbu a případné předměty odstraňte.</li> </ul>
	<p>Spodní část</p>	<p>Vyčistěte spodní část → <i>Strana 41</i></p>
	<p>Automatické propláchnutí výměníku tepla</p>	<p>Automaticky se čistí výměník tepla. Během zobrazeného procesu nevytahujte nádržku na kondenzovanou vodu a nepřerušujte program.</p>
<p><i>CE</i></p>	<p>Jednoduchá údržba spotřebiče</p>	<p>Nejedná se o závalu. Po určité době používání vám spotřebič automaticky doporučí, abyste provedli jednoduchou údržbu spotřebiče. Proveďte jednoduchou údržbu spotřebiče. → <i>Strana 47</i></p>
<p><i>Hot</i></p>	<p>CoolDown</p>	<p>Při sušení mohou vznikat vysoké teploty. Při procesu CoolDown se sníží teplota, aby nedošlo k poškození prádla, pokud:</p> <ul style="list-style-type: none"> <li>■ pozastavíte program,</li> <li>■ přerušíte program,</li> <li>■ vypnete spotřebič prostřednictvím aplikace.</li> </ul> <p>Proces CoolDown se spustí až 30 sekund po pozastavení, přerušení nebo vypnutí pomocí aplikace. Spotřebič lze během procesu CoolDown dál ovládat.</p> <p><b>Upozornění</b></p> <ul style="list-style-type: none"> <li>■ Buben se během procesu CoolDown dál otáčí i v pozastaveném stavu.</li> <li>■ Během procesu CoolDown neměňte program.</li> <li>■ Regulace teploty může trvat až 10 minut.</li> </ul>

















## Přehled programů









Program	Maximální naplnění
<b>Název programu</b> Krátký popis programu, příp. pro které textilie je vhodný.	<b>Maximální množství prádla vztahující se k hmotnosti suchých textilií</b>
<b>bavlna</b> Odolné textilie, textilie z bavlny nebo lnu s možností vyvářky.	<b>9 kg</b>
<b>snadno udržovatelné</b> Textilie ze syntetických vláken nebo směsových tkanin.	<b>3,5 kg</b>
<b>mix</b> Směs bavlněných a syntetických textilií.	<b>3 kg</b>
<b>Spodní prádlo</b> Choulostivé prací spodní prádlo, např. z krajky, lycry, saténu nebo směsových tkanin.	<b>1 kg</b>
<b>vlna závěr</b> Vlna nebo textilie s podílem vlny vhodné pro praní v pračce.	<b>0,5 kg</b>
<b>Upozornění</b> <ul style="list-style-type: none"> <li>■ Textilie budou nadýchanější, ale nikoli suché.</li> <li>■ Po skončení programu textilie vyjměte a nechte je uschnout.</li> </ul>	
<b>čas. program teplý</b> Časový program pro všechny druhy textilu kromě hedvábí. Vhodný pro předsušené nebo mírně vlhké prádlo a pro dosušení vícevrstvého, silného prádla.	<b>3 kg</b> <b>Max. naplnění pro praní vlny / plyšových zvířátek v koši: 1 náplň koše</b> <b>Max. naplnění pro praní obuvi v koši: 1 pár</b>
<b>Upozornění</b> <ul style="list-style-type: none"> <li>■ Vlnu, sportovní obuv a plyšová zvířátka sušte výhradně v koši na sušení vlny.</li> <li>■ Při časovém programu není automaticky rozpoznána zbývající vlhkost prádla. Pokud je prádlo po sušení ještě příliš vlhké, nechte program zopakovat a v případě potřeby prodlužte dobu trvání programu.</li> </ul>	
<b>intelligentDry</b>  Když vyperete prádlo v pračce, sušička vám doporučí vhodný program pro sušení prádla. Další informace: → <i>Strana 37</i>	V závislosti na doporučením programu
<b>Upozornění</b> <ul style="list-style-type: none"> <li>■ Pračka musí podporovat Home Connect.</li> <li>■ Pračka a sušička musí být spojené s domácí sítí a být zaregistrované ve vaší aplikaci Home Connect.</li> </ul>	

<b>košile/halenky</b>	<b>1,5 kg</b>
Košile/halenky z bavlny, lnu, syntetických vláken nebo směsových tkanin.	
<b>Upozornění:</b> Po sušení prádlo vyžehlete nebo pověste. Zbývající vlhkost se rovnoměrně rozloží.	
<b>přikrývky</b>	<b>2,5 kg</b>
Textilie, polštáře, prošívané přikrývky nebo deky plněné syntetickými vlákny.	
<b>Upozornění:</b> Velké kusy sušte jednotlivě. Řiďte se značkami pro údržbu.	
<b>polštáře</b>	<b>1 polštář</b>
Polštáře plněné peřím nebo syntetickými vlákny.	
<b>Upozornění:</b> Po skončení programu natřepete peřiny, aby se náplň rovnoměrně rozložila a uvolnila se vlhká místa. Příp. znovu spusťte program.	
<b>outdoor</b>	<b>1 kus</b>
Oblečení odolné proti vlivům počasí a outdoorové oblečení s membránovým povrchem a hydrofobní textilií.	
<b>ručníky</b>	<b>6 kg</b>
Odolné ručníky a župany z bavlny.	
<b>super 40'</b>	<b>1 kg</b>
Směs syntetických textilií a textilií z lehké bavlny.	
<b>hygiena</b>	<b>4 kg</b>
Odolné textilie.	
<b>Upozornění:</b> Program dosahuje vyšších teplot. Mimořádně vhodný při zvýšených hygienických nárocích.	

## P+ Nastavení

Nastavení programu	Funkce
<b>Upozornění:</b>	Některá nastavení nelze aktivovat u všech programů. Aktivovaná nastavení se zobrazí u tlačítek nebo jsou světle zvýrazněná na displeji. Aktivovaná nastavení můžete měnit nebo deaktivovat opakovaným stisknutím příslušných tlačítek.
<b>Remote Start</b> 	<p>Pomocí <b>Remote Start</b>  můžete spotřebič aktivovat pro dálkové spuštění pomocí aplikace Home Connect nebo vyvolat nastavení Home Connect.</p> <p><b>Upozornění</b></p> <ul style="list-style-type: none"> <li>■ Řiďte se upozorněním ohledně teploty prostředí → <i>Strana 56</i>.</li> <li>■ Pro aktivaci dálkového spuštění musí být dvířka spotřebiče zavřená a spotřebič spojený s domácí sítí.</li> <li>■ Dálkové spuštění se z bezpečnostních důvodů deaktivuje za těchto podmínek: <ul style="list-style-type: none"> <li>■ Když otevřete dvířka.</li> <li>■ Výpadek elektrického proudu.</li> <li>■ Když stisknete Start/Reload  (start/doplnění) na spotřebiči.</li> <li>■ Když znovu krátce stisknete <b>Remote Start</b>.</li> <li>■ Když stisknete  pro vypnutí spotřebiče.</li> </ul> </li> </ul>
<b>Drying Aim</b>  (cíl sušení):	<p>Výsledek sušení určuje, jak moc vlhké nebo suché bude prádlo po skončení programu.</p> <p>Pokud jste nastavili výsledek sušení, zůstane pro příslušný program uložený i po vypnutí spotřebiče. Výjimka: Nastavení nezůstávají uložená u bavlny.</p>
 suché do skříně plus	Vícevrstvé, silné prádlo, které špatně schne.
 suché do skříně	Normální jednovrstvé prádlo.
 suché k žehlení	Normální jednovrstvé prádlo, které má být po sušení vlhké a ve stavu vhodném k žehlení nebo pověšení.
<b>Drying Level</b>  (Přizpůsobit sušení)	<p>Pokud se vám zdá prádlo po sušení příliš vlhké, můžete přizpůsobit stupeň sušení a zvýšit ho ve stupních  až . Prodlouží se tím doba programu při stejné teplotě.</p> <p>Pokud jste přizpůsobili stupeň sušení, nastavení zůstane pro tento program uložené i po vypnutí spotřebiče.</p>
— <b>Finish in</b>  (hotovo v)	<p><b>Před spuštěním programu</b> můžete pomocí — a + odložit konec programu až maximálně o 24 hodin.</p> <p>Na displeji se zobrazí nastavený počet hodin, např. 8 h, a odpočítává se do doby, než program začne. Po spuštění programu se zobrazí doba trvání programu.</p> <p><b>Upozornění:</b> Řiďte se upozorněním ohledně teploty prostředí → <i>Strana 56</i>.</p>
— <b>Finish in</b>  (hotovo v)	Dobu sušení pro  <b>časové programy</b> lze pomocí — a + prodloužit v krocích po 10 minutách.
— / +	Pomocí výběrových tlačítek — a + můžete přizpůsobit hodnoty nastavení.



<p><b>Easy Ironing 60'</b>  (Ochrana proti zmačkání 60')</p> <p><b>Easy Ironing 120'</b>  (Ochrana proti zmačkání 120')</p>	<p>Aby nedošlo k pomačkání, po usušení prádla se buben pohybuje v pravidelných intervalech. Automatickou funkci ochrany před zmačkáním můžete aktivovat na 60 minut (pomocí <b>Easy Ironing 60'</b>  (Ochrana proti zmačkání 60')) nebo na 120 minut (pomocí <b>Easy Ironing 120'</b>  (Ochrana proti zmačkání 120')) nebo ji deaktivovat.</p>
<p><b>Gentle Dry</b>  (Jemné sušení)</p>	<p>Snížená teplota pro choulostivé textilie, např. polyakryl nebo elastan, může prodloužit dobu sušení.</p>
<p><b>Start/Reload</b>  (start/doplnění)</p>	<p>Spuštění, přerušení a zrušení programu.</p>
<p><b>Nastavení spotře- biče Funkce</b></p>	
<p>Přízpůsobení nastavení spotřebiče je popsáno na → <i>Strana 30</i>.</p>	
<p><b>Child Lock 3 sec.</b>  (Dětský zámek 3 s)</p>	<p>Zabezpečení ovládacího panelu proti nežádoucímu ovládní.</p>
<p><b>Signal</b> </p>	<p>Pomocí Signal  můžete nastavit, zdá má po skončení programu zaznít akustický signál. Pokud zvolíte toto nastavení, rozsvítí se kontrolka tlačítka a aktivuje se akustický signál.</p>



## Prádlo

### Příprava prádla



#### Varování

##### Nebezpečí exploze/požáru!

Některé předměty se mohou při sušení vznítit, nebo dokonce způsobit požár či explozi spotřebiče.

Z kapes částí prádla odstraňte zapalovače nebo zápalky.

#### Pozor!

##### Nebezpečí poškození bubnu a textilií

Pokud v kapsách textilu necháte nějaké předměty, může při provozu dojít k poškození bubnu a textilií. Z kapes textilií odstraňte všechny předměty, jako např. kovové předměty.

Následujícím způsobem připravte prádlo:

- Látkové pásky, vázačky u zástěr atd. zavažte nebo použijte pytlík na praní prádla.
- Zapněte zipy, háčky, poutka a knoflíky. Velké kusy prádla, jako např. povlaky, zapněte.
- Velmi malé kusy, např. dětské ponožky, sušte vždy společně s velkými kusy prádla, např. ručníky.
- Pro jednotlivé kusy prádla použijte časový program.
- Úpletové textilie, např. trička, trikotové prádlo, se při prvním sušení často srazí. Použijte šetrný program.
- Prádlo se snadnou údržbou nepřesušujte. Došlo by ke zvýšenému pomačkání prádla.
- Některé prací a ošetrovací prostředky, např. škrob na prádlo nebo aviváž, obsahují částičky, které se mohou usazovat na senzoru vlhkosti. To může ovlivňovat funkci senzoru a tím také výsledek sušení.

#### Upozornění

- Při praní prádla, které chcete sušit v sušičce dávkujte prací a ošetrovací prostředky podle údajů výrobce.
- Senzor vlhkosti pravidelně čistěte  
→ *Strana 44.*

### Třídění prádla

**Upozornění:** Prádlo vkládejte do spotřebiče po jednotlivých kusech. Pro dosažení dobrého výsledku sušení dbejte na to, aby nebylo prádlo zamotané do sebe.

#### Pozor!

##### Nebezpečí poškození sušičky nebo textilií

Prádlo, které není vhodné pro sušení v sušičce, se může při sušení poškodit nebo může dojít k poškození spotřebiče. Prádlo před sušením roztráďte podle údajů na visačkách:

- vhodné pro sušení v sušičce
- sušení s normální teplotou
- sušení s nízkou teplotou
- nesušit v sušičce

Při třídění sušeného prádla dodržujte také následující:

- Sušte společně jen prádlo ze stejného druhu tkaniny a se stejnou strukturou, abyste dosáhli stejného výsledku sušení. Pokud společně sušíte slabé, silné nebo vícevrstvé textilie, budou různě suché.
- Řiďte se podle popisu textilu u sušicích programů.  
→ *"Přehled programů" na straně 22*

**Upozornění:** Pokud se vám zdá prádlo po sušení příliš vlhké, můžete pro dosušení zvolit časový program.

**Pozor!****Nebezpečí poškození spotřebiče nebo textilií**

V sušičce **nesušte** následující textilie:

- Prádlo znečištěné rozpouštědly, voskem nebo tukem.
- Nevyprané textilie.
- Neprodyšné textilie, např. pogumované prádlo.
- Jemné textilie, např. hedvábí, syntetické záclony.

**Obsluha spotřebiče****Vložení prádla a zapnutí spotřebiče**

**Upozornění:** Spotřebič musí být odborně nainstalovaný a připojený.  
→ *Strana 12*

1. Připravte a rozřídíte prádlo.
2. Pro zapnutí spotřebiče stiskněte ①.

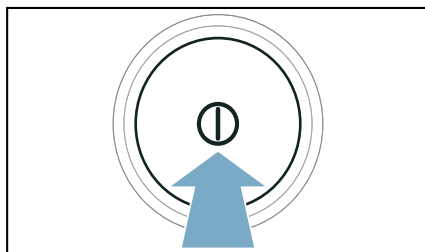

3. Otevřete dvířka. Zkontrolujte, zda je buben úplně prázdný. Příp. ho vyprázdněte.

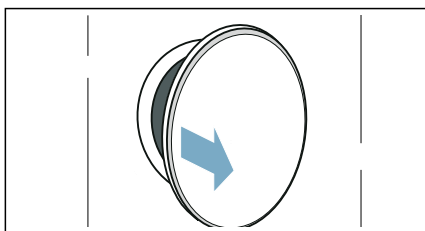

4. Rozložené prádlo vložte do bubnu.

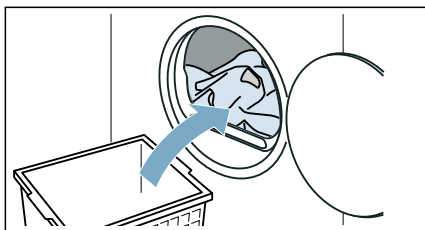

5. Zavřete dvířka.

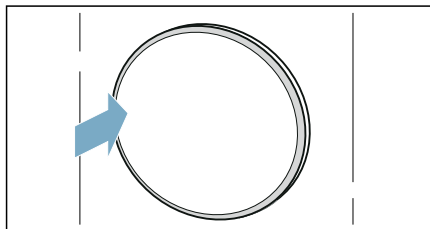

**Pozor!**

**Nebezpečí poškození spotřebiče nebo textilií.**

Nepřiskřípněte do dvířek prádlo.

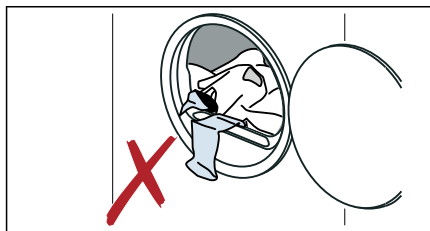

**Upozornění:** Po otevření, zavření a spuštění programu se v bubnu spotřebiče rozsvítí osvětlení. Vnitřní osvětlení bubnu zhasne automaticky.

## Nastavení programu

**Upozornění:** Pokud jste aktivovali dětskou pojistku, musíte ji nejprve deaktivovat, teprve potom můžete nastavit program. → *Strana 30*

1. Nastavte požadovaný program.

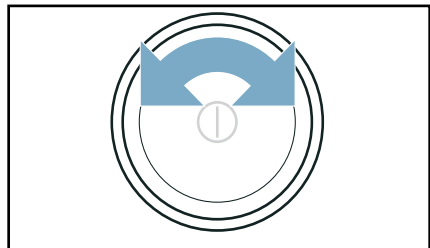

Na displeji se zobrazí nastavení programu.

2. V případě potřeby nastavení programu změňte.

## Spuštění programu

Stiskněte **Start/Reload**  (start/doplnění).

**Upozornění:** Pokud chcete program zabezpečit proti neúmyslné změně nastavení, aktivujte dětskou pojistku. → *Strana 30*

## Průběh programu

Stav programu se zobrazí na displeji.

**Upozornění:** Po zvolení programu se zobrazí předpokládaná doba sušení při maximálním naplnění. Při sušení zjišťuje senzor vlhkosti zbývající vlhkost prádla. V závislosti na vlhkosti se během provozu automaticky přizpůsobuje doba trvání programu a ukazatel zbývající doby (kromě časových programů).

## Změna programu nebo přidání prádla

Během sušení můžete kdykoli vyjmout nebo přidat prádlo a změnit nebo přizpůsobit program.

1. Pro pozastavení otevřete dvířka nebo stiskněte **Start/Reload**  (start/doplnění).

**Upozornění:** Když je aktivní CoolDown, bubn se dál otáčí i v pozastaveném stavu. CoolDown můžete kdykoli přerušit otevřením dvířek.

2. Přidejte nebo vyjměte prádlo.

3. Pokud si to přejete, zvolte jiný program nebo jiné nastavení programu. → *"Přehled programů" na straně 22*

**Upozornění:** Během procesu CoolDown neměňte program.

4. Zavřete dvířka.
5. Stiskněte **Start/Reload**  (start/doplnění).

**Upozornění:** Doba trvání programu na displeji se aktualizuje podle množství a zbývajících vlhkosti prádla. Zobrazené hodnoty se mohou po změně programu nebo množství prádla změnit.

## Přerušení programu

Program lze kdykoli přerušit otevřením dvířek nebo stisknutím **Start/Reload**  (start/doplnění).

### Pozor!

**Nebezpečí požáru. Prádlo se může vznítit.**

Pokud program zrušíte, musíte všechno prádlo vyndat a rozprostřít tak, aby se z něj mohlo uniknout teplo.

## Konec programu

Na displeji se zobrazí upozornění: *End*

## Vyjmутí prádla a vypnutí spotřebiče

1. Vyměňte prádlo.

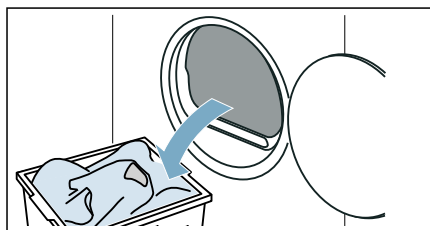

2. Pro vypnutí spotřebiče stiskněte .

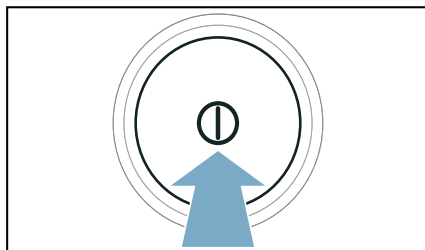

## Vyprázdnění nádrčky na kondenzovanou vodu

Během sušení vzniká ve spotřebiči kondenzovaná voda.

Pokud nepoužijete odtokovou hadici, kondenzovaná voda ze spotřebiče teče do nádrčky na kondenzovanou vodu. V tom případě musíte nádrčku na kondenzovanou vodu vyprázdnit po každém sušení, a navíc i tehdy, pokud se během sušení předčasně naplní.

1. Vodorovně vytáhněte nádrčku na kondenzovanou vodu.

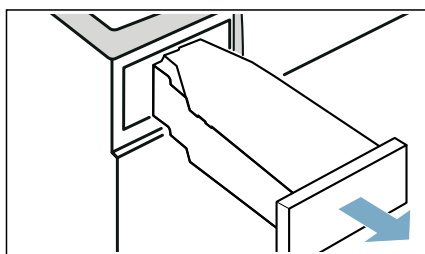

2. Vylijte kondenzovanou vodu.

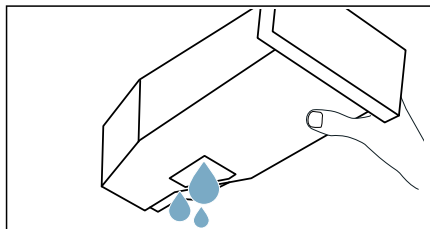

**Pozor!**

**Nebezpečí poškození zdraví a věcných škod**

Kondenzovaná voda není pitná a může být znečištěná vlákny. Znečištěná kondenzovaná voda může způsobit poškození zdraví a věcné škody. Nepijte ji ani ji nepoužívejte žádným jiným způsobem.

3. Zasuňte nádržku na kondenzovanou vodu znovu do spotřebiče tak, až citelně zaskočí.

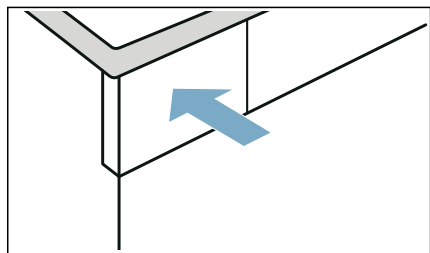

**Upozornění:** Sítko v nádržce na kondenzovanou vodu filtruje kondenzovanou vodu, která se používá pro automatické čištění spotřebiče. Sítko se čistí vyprázdněním kondenzované vody. Přesto sítko pravidelně kontrolujte, zda v něm nejsou usazené nečistoty, a případně je odstraňte.

→ "Čištění sítka v nádržce na kondenzovanou vodu" na straně 44

## Nastavení spotřebiče

Dětskou pojistku a základní nastavení (např. akustické signály) můžete přizpůsobit nebo aktivovat/deaktivovat.

### Dětská pojistka

Aktivací dětské pojistky zabráníte neúmyslnému ovládnutí ovládacího panelu.

#### Aktivace/deaktivace dětské pojistky:

- Držte 3 sekundy stisknuté **Child Lock 3 sec.**  (Dětský zámek 3 s).

**Upozornění:** Dětská pojistka zůstává aktivní i po vypnutí spotřebiče. Abyste mohli po zapnutí ovládat ovládací panel, musíte deaktivovat dětskou pojistku.

### Upozorňující signál

Upozorňující signál na konci programu můžete aktivovat nebo deaktivovat. Když toto nastavení aktivujete, zazní na konci programu akustický signál.

#### Nastavení spotřebiče se aktivuje/deaktivuje následovně:

Stiskněte **Signal** .

Upozorňující signál na konci programu je aktivovaný/deaktivovaný.

**Upozornění:** Pokud na konci programu nezazní akustický signál, ačkoli je upozorňující signál aktivovaný, můžete přizpůsobit nastavení spotřebiče.

### Základní nastavení

Určitá základní nastavení spotřebiče můžete přizpůsobit. Abyste mohli provést přizpůsobení, musíte nejprve **vyvolat režim nastavení:**

1. Nastavte program do polohy  1.

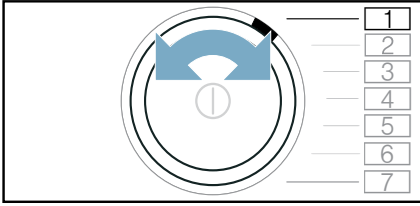

2. Stiskněte **Drying Aim** (cíl sušení) a zároveň:  
3. Nastavte program do polohy  2.

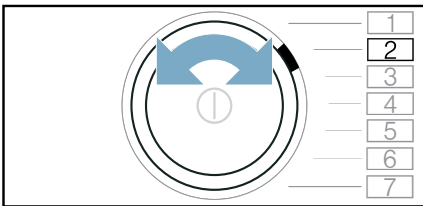

4. Uvolněte **Drying Aim** .  
Režim nastavení je aktivovaný.

Základní nastavení jsou přiřazená k následujícím polohám programů:

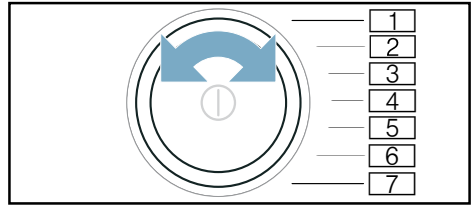

Poloha	Základní nastavení
<input type="checkbox"/> 2	Přizpůsobení hlasitosti upozorňujících signálů (např. na konci programu)
<input type="checkbox"/> 3	Přizpůsobení hlasitosti signálů ovládní

#### Hodnoty nastavení:

- 0 vyp  
1 nízká  
2 střední  
3 vysoká  
4 velmi vysoká

#### Přizpůsobení a aktivace/deaktivace základních nastavení se provádí následovně

1. Nastavte polohu požadovaného základního nastavení.
2. Změňte nastavení pomocí:  $- +$
3. Přizpůsobte další základní nastavení nebo základní nastavení uložte a ukončete nastavování.

#### Uložení základních nastavení a ukončení nastavování se provádí následovně

Vypněte spotřebič.

**Upozornění:** Nastavení zůstanou uložena i po vypnutí spotřebiče.

## Home Connect

Tento spotřebič lze připojit k Wi-Fi a lze jej dálkově ovládat prostřednictvím mobilního zařízení.

Prostřednictvím aplikace Home Connect můžete pomocí vašeho mobilního zařízení u tohoto spotřebiče:

- Nastavit a spouštět programy.
- Přizpůsobovat nastavení programů a aktivovat/deaktivovat je.
- Zjišťovat stav programu.
- Přizpůsobovat nastavení spotřebiče a aktivovat/deaktivovat je.
- Vypněte spotřebič.

Předtím, než budete moci využívat funkce Home Connect, proveďte následující kroky:

1. Nainstalujte aplikaci Home Connect na mobilním zařízení.
2. Zaregistrujte se v aplikaci Home Connect.
3. Připojte spotřebič jednorázově automaticky **nebo** manuálně k domácí síti.
4. Připojte spotřebič k aplikaci Home Connect.

Informace o aplikaci najdete na naší internetové stránce pro Home Connect [www.home-connect.com](http://www.home-connect.com)

Služby Home Connect nejsou dostupné v každé zemi. Dostupnost funkce Home Connect závisí na dostupnosti služby Home Connect ve vaší zemi. Informace k tomuto najdete na: [www.home-connect.com](http://www.home-connect.com)

### Upozornění

- Dodržujte bezpečnostní pokyny uvedené v tomto návodu k použití a zajistěte, aby byly dodrženy také tehdy, když spotřebič ovládáte pomocí aplikace Home Connect a nejste přítom doma. Dodržujte také pokyny uvedené v aplikaci Home Connect.
- Během ovládání spotřebiče nemůžete současně provádět změny prostřednictvím aplikace Home Connect. Přizpůsobení spotřebiče ale uvidíte v aplikaci Home Connect.

### Vyvolání nabídky Home Connect

V nabídce Home Connect můžete vytvářet a vidět síťová spojení, resetovat nastavení sítě, aktivovat/deaktivovat Wi-Fi a najít další funkce Home Connect.

1. Zapněte spotřebič.
2. Stiskněte **Remote Start**  a podržte stisknuté minimálně 3 sekundy.

Na displeji se zobrazí: **Řuť**.

Nyní se nacházíte v nabídce Home Connect.

**Upozornění:** Pro opuštění menu Home Connect stiskněte krátce **Remote Start** .

### Spojení s domácí sítí nebo aplikací Home Connect

Spojte spotřebič jednou **automaticky** nebo **manuálně** s domácí sítí.

#### Upozornění

- Pokud má router vaší domácí sítě funkci WPS, můžete spotřebič automaticky spojit s domácí sítí.
- Pokud router vaší domácí sítě nemá funkci WPS, musíte spotřebič spojit s domácí sítí manuálně.



Poté se musíte spojit s aplikací Home Connect.

**Upozornění:** Pro spojení spotřebiče s domácí sítí musí být na spotřebiči aktivovaná **Wi-Fi**. Z výroby je **Wi-Fi** na spotřebiči deaktivovaná a aktivuje se automaticky, když spotřebič spojíte s domácí sítí.

## Automatické spojení s domácí sítí

### Krok 2.1

Ujistěte se, že se nacházíte v menu Home Connect. → *Strana 32*

1. Stiskněte **Start/Reload** .

Spotřebič se nyní pokouší spojit s domácí sítí. Na displeji bliká .

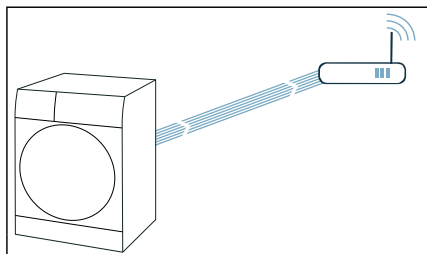

2. Během následujících 2 minut aktivujte funkci WPS na routeru své domácí sítě.

Pokud proběhlo úspěšné spojení spotřebiče s domácí sítí, zobrazí se na displeji **CON** a  trvale svítí.

**Upozornění:** Pokud se nepodařilo navázat spojení, zkontrolujte, zda se spotřebič nachází v dosahu domácí sítě. Zopakujte automatické spojení nebo proveďte manuální spojení.

## Manuální spojení s domácí sítí

### Krok 2.2

Ujistěte se, že se nacházíte v menu Home Connect. → *Strana 32*

Ujistěte se, že jste otevřeli aplikaci Home Connect a jste přihlášení.

1. Nastavte program do polohy 2.

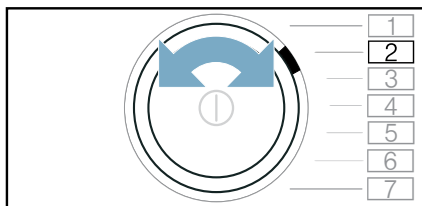

Na displeji se zobrazí: **SAP** (manuální připojení).

2. Stiskněte **Start/Reload** .

Spotřebič nyní vytvoří vlastní síť WLAN s názvem (SSID) **HomeConnect**.

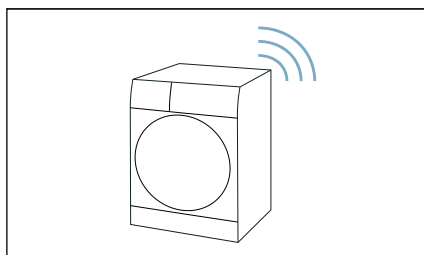

3. Na mobilním zařízení vyvolejte nastavení WLAN.

4. Spojte mobilní zařízení se sítí WLAN **HomeConnect** a zadejte heslo WLAN (Key) **HomeConnect**.

Vaše mobilní zařízení se nyní spojí se spotřebičem. Navazování spojení může trvat až 60 sekund.

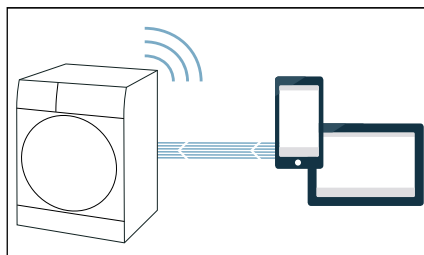

5. Po úspěšném připojení otevřete aplikaci Home Connect na mobilním zařízení a postupujte podle kroků v aplikaci.

- V aplikaci Home Connect zadejte název sítě (SSID) a heslo (Key) **vaší domácí sítě**.
- Následují poslední kroky v aplikaci Home Connect pro spojení spotřebiče.

Pokud proběhlo úspěšné spojení spotřebiče s domácí sítí, zobrazí se na displeji **☺** a **Wi-Fi** trvale svítí.

**Upozornění:** Pokud se nepodařilo navázat spojení, zkontrolujte, zda se spotřebič nachází v dosahu domácí sítě. Zopakujte manuální spojení.

### Spojení s aplikací Home Connect

Když je spotřebič spojený s domácí sítí, můžete ho spojit s aplikací Home Connect.

Ujistěte se, že se nacházíte v menu Home Connect. → *Strana 32*

Ujistěte se, že jste otevřeli aplikaci Home Connect a jste přihlášení.

- Nastavte program do polohy 3.

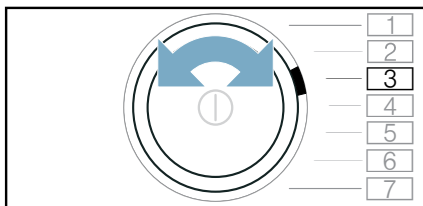

Na displeji se zobrazí: **APP** (spojení s aplikací).

- Stiskněte **Start/Reload** **▶**. Spotřebič se nyní pokouší spojit s aplikací Home Connect.
- Jakmile se váš spotřebič zobrazí v aplikaci, postupujte podle posledních kroků v aplikaci Home Connect.

**Upozornění:** Pokud se nepodařilo navázat spojení, zkontrolujte, zda se vaše mobilní zařízení nachází v dosahu domácí sítě, resp. zda je k ní připojeno. Zopakujte spojení s aplikací Home Connect.

## Aktivace/deaktivace Wi-Fi

Pokud je spotřebič již spojený s domácí sítí, můžete na spotřebiči aktivovat nebo deaktivovat **Wi-Fi**.

Ujistěte se, že se nacházíte v menu Home Connect. → *Strana 32*

- Nastavte program do polohy 4.

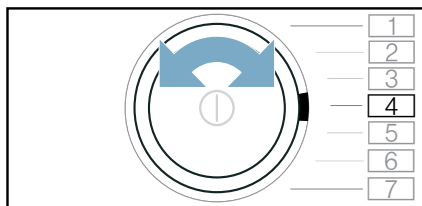

Na displeji se zobrazí: **Wi-Fi** (funkce Wi-Fi).

- Stiskněte **Start/Reload** **▶**. Když se na displeji zobrazí **Wi-Fi**, je Wi-Fi na spotřebiči aktivovaná. Když se na displeji zobrazí **OFF**, je Wi-Fi na spotřebiči deaktivovaná.

### Upozornění

- Pokud je váš spotřebič spojený s domácí sítí, Wi-Fi se automaticky aktivuje.
- Pokud je aktivovaná Wi-Fi, spotřebič se automaticky nevypne.
- Pokud je Wi-Fi na spotřebiči vypnuto, není možný ani dálkový start, ani dálkové ovládání spotřebiče přes aplikaci Home Connect.
- Pokud je Wi-Fi vypnuto a váš spotřebič byl předtím spojen s vaší domácí sítí, při opětovném zapnutí Wi-Fi se spojení obnoví.
- Když aktivujete tuto funkci, zvýší se spotřeba energie oproti hodnotám uvedených v tabulce spotřeby. → *Strana 55*

## Resetování síťových nastavení

Všechna síťová nastavení můžete resetovat.

Ujistěte se, že se nacházíte v menu Home Connect. → *Strana 32*

1. Nastavte program do polohy 5.

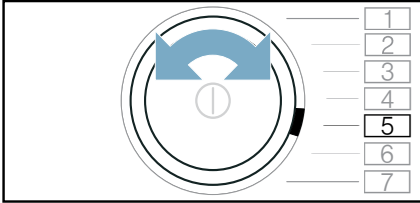

Na displeji se zobrazí: **rES**  
(resetování síťových nastavení).

2. Stiskněte **Start/Reload** ▷.
- Na displeji se zobrazí: **YES**.
3. Stiskněte **Start/Reload** ▷.

**Upozornění:** Pokud chcete spotřebič znovu používat pomocí aplikace Home Connect, musíte ho znovu spojit s domácí sítí a aplikací Home Connect.

## Aktualizace softwaru

Na spotřebiči můžete aktualizovat software Home Connect. Když je k dispozici nová aktualizace softwaru, zobrazí se na displeji upozornění: **UPd**

Nainstalujte aktualizaci přímo pomocí **odkazu na displeji** nebo následovně **manuálně**:

Ujistěte se, že se nacházíte v menu Home Connect. → *Strana 32*

1. Nastavte program do polohy 6.

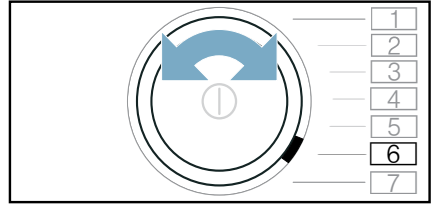

Na displeji se zobrazí: **UPd** (aktualizace). Když je k dispozici aktualizace softwaru, bliká Start/Reload ▷ (start/doplnění).

2. Stiskněte **Start/Reload** ▷.
- Na displeji se zobrazí: **YES**.
3. Stiskněte **Start/Reload** ▷.

**Upozornění:** Aktualizace softwaru může trvat několik minut. Během aktualizace spotřebič nevypínejte.

## Řízení energie

Spotřebič můžete spojit se systémem Smart Energy (řízením energie).

Jakmile jste spotřebič spojili se systémem Smart Energy (řízením energie) a aktivovali jste **Flex. start**, můžete optimalizovat spotřebu energie tím, že se spotřebič spustí vždy teprve tehdy, když fotovoltaické zařízení vašeho domu dodává dostatečné množství energie nebo je výhodný tarif elektrického proudu.

Další informace a systémové požadavky pro používání řízení energie najdete na: **[www.home-connect.com/energymangement](http://www.home-connect.com/energymangement)**

### Upozornění

- Systém Smart Energy (řízení energie) musí používat komunikační standard organizace EEBus Initiative.
- Předem si v návodu k použití systému Smart Energy (řízení energie) přečtěte, jak se spojí s vaším spotřebičem.

1. Nastavte program do polohy 7.

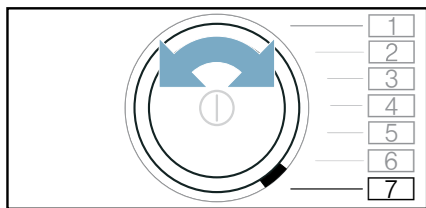

Na displeji se zobrazí **EnG** (správa spotřeby energie).

2. Stiskněte **Start/Reload** ▷▢. Spotřebič se nyní pokouší spojit se systémem Smart Energy (správa spotřeby energie). Po úspěšném připojení spotřebiče se na displeji zobrazí: **con**.
3. Aktivujte Flexstart, když se má spotřebič spustit pomocí systému Smart Energy System (řízení energie).

**Flex. start**

Aktivujte **Flex. start**, aby mohl systém Smart Energy (řízení energie) spustit spotřebič, když fotovoltaické zařízení vašeho domu dodává dostatečné množství energie nebo je výhodný tarif elektrického proudu.

**Upozornění:** Systém Smart Energy (řízení energie) může spotřebič spustit pouze tehdy, když jsou systém Smart Energy (řízení energie) a spotřebič navzájem spojené.

**Flex. start se aktivuje následujícím způsobem:**

1. Zvolte požadovaný program.
2. Nastavte požadovaný čas ukončení programu s odloženým startem pomocí tlačítek + a -.
3. Stiskněte **Start/Reload** ▷▢(start/doplnění).
4. Stiskněte **Remote Start** □.

Na displeji se zobrazí ☼. Funkce **FlexStart** je nyní aktivovaná a spotřebič vyčká na vzdálené spuštění prostřednictvím systému chytré správy energií (Energy manager). Když se na displeji změní časový údaj, např. na **3.0h**, stanovil systém Smart Energy (řízení energie) okamžik, kdy lze spotřebič spustit. Program skončí po uplynutí uvedené doby.

**Upozornění**

- Pokud systém Smart Energy (řízení energie) spotřebič nespustí, spustí se program přesto před uplynutím nastaveného časového intervalu. Program skončí po uplynutí nastaveného časového intervalu.
- Z bezpečnostních důvodů dojde za následujících podmínek k deaktivaci **Remote Start**, a tedy také **Flex. start**:
  - Když stisknete Start/Reload ▷▢.
  - Když otevřete dvířka.
  - Když stisknete ⏻ pro vypnutí spotřebiče.
  - Výpadek elektrického proudu.
 Po deaktivaci **Flex. start** zůstane — **Finish in** ⏻+ (hotovo v) nadále aktivní.

**Přidání nebo vyjmutí prádla:**

**Upozornění:** Když je **Flex. start** již aktivní a program ještě není spuštěný, můžete přidat nebo vyjmout prádlo.

1. Stiskněte **Start/Reload** ▷▢(start/doplnění).
  2. Otevřete dvířka.
  3. Přidejte nebo vyjměte prádlo.
  4. Zavřete dvířka.
  5. Stiskněte **Start/Reload** ▷▢ (start/doplnění).
  6. Stiskněte **Remote Start** □.
- Funkce **FlexStart** je nyní aktivovaná a spotřebič vyčká na vzdálené spuštění prostřednictvím systému chytré správy energií (Energy manager).

## Inteligentní doporučení programu

Když vyperete prádlo v pračce, sušička vám doporučí vhodný program pro sušení prádla.

Předpokládaná doba trvání programu se stanoví na základě předchozího pracího programu.

Pro stanovení optimálního sušicího programu musí probíhat mezi spotřebiči přenos a příjem informací.

### Proto dodržujte následující:



- Pro přenos dat musí být prací program kompletně dokončený.
- Pračka musí podporovat Home Connect.
- Pračka a sušička musí být spojené s domácí sítí a být zaregistrované ve vaší aplikaci Home Connect.

1. Zapněte spotřebič.
2. Nastavte program na **intelligentDry** .

Spustí se analýza a na displeji se zobrazí animace.

3. Pro přerušení analýzy nastavte jiný program nebo spotřebič vypněte. Jakmile je nalezen vhodný program, animace se zastaví, LED doporučeného programu nepřetržitě svítí a na displeji se zobrazí informace o programu.

4. Stiskněte **Start/Reload**  (start/doplnění).

**Upozornění:** Pokud se nepodařilo nalézt vhodný program, zazní akustický signál a na displeji se zobrazí:  

### Možné důvody:

- Pro zvolený prací program nebyl nalezen vhodný sušicí program.
- Pračka a sušička musí být spojené s domácí sítí a být zaregistrované ve vaší aplikaci Home Connect.
- Zkontrolujte, zda se spotřebiče nachází v dosahu domácí sítě.

- Nejsou k dispozici data k poslednímu pracímu programu. Data jsou uložena 24 hodin a poté se smažou.
- Prací program byl přerušen. Prací program musí být kompletně dokončený.

## vzdálená diagnostika

V případě poruchy může zákaznický servis přistupovat k vašemu spotřebiči pomocí vzdálené diagnostiky.

Kontaktujte zákaznický servis a zajistíte, aby byl spotřebič spojený se serverem Home Connect, a zkontrolujete, zda je služba vzdálené diagnostiky dostupná ve vaší zemi.

**Upozornění:** Další informace týkající se také dostupnosti služby vzdálené diagnostiky ve vaší zemi najdete v rubrice pro pomoc a podporu na webových stránkách Home Connect ve vaší zemi: [www.home-connect.com](http://www.home-connect.com)

## Upozornění k ochraně údajů

Při prvním spojení spotřebiče se sítí WLAN připojené k internetu přenesete váš spotřebič níže uvedené kategorie údajů na server Home Connect (první registrace):

- Jednoznačná identifikace spotřebiče (sestavující z kódů spotřebiče a MAC adresy vestavěného komunikačního modulu Wi-Fi).
- Bezpečnostní certifikát komunikačního modulu Wi-Fi (pro informačně-technické jištění spojení).
- Aktuální verze softwaru a hardwaru vašeho domácího přístroje.
- Stav případného předchozího resetování na nastavení z výroby.

Tato první registrace připraví používání funkcí Home Connect a je nutná teprve v okamžiku, kdy budete chtít funkce Home Connect poprvé použít.

**Upozornění:** Upozorňujeme, že funkce Home Connect lze používat pouze ve spojení s aplikací Home Connect. Informace o ochraně údajů si můžete vyvolat v aplikaci Home Connect.

## Prohlášení o shodě

Společnost BSH Hausgeräte GmbH tímto prohlašuje, že spotřebič s funkcí Home Connect je v souladu se základními požadavky a ostatními příslušnými ustanoveními směrnice 2014/53/EU.

Podrobné prohlášení o shodě RED najdete na internetu na [www.siemens-home.bsh-group.com](http://www.siemens-home.bsh-group.com) na stránce vašeho spotřebiče mezi doplňujícími dokumenty.



Pásmo 2,4 GHz: max. 100 mW

Pásmo 5 GHz: max. 100 mW

	BE	BG	CZ	DK	DE
	EE	IE	EL	ES	FR
	HR	IT	CY	LV	LT
	LU	HU	MT	NL	AT
	PL	PT	RO	SI	SK
	FI	SE	UK	NO	CH
	TR				

5 GHz WLAN (Wi-Fi): pouze pro použití ve vnitřních prostorech



## Odtok kondenzované vody

Během sušení vzniká ve spotřebiči kondenzovaná voda.

Spotřebič používejte s připojenou odtokovou hadicí.

Pokud nepoužijete odtokovou hadici, kondenzovaná voda ze spotřebiče teče do nádržky na kondenzovanou vodu. Vtom případě musíte nádržku na kondenzovanou vodu vyprázdnit po každém sušení a navíc i tehdy, pokud se během sušení předčasně naplní.

### Odtokovou hadici připojte následujícím způsobem:

1. Vyjměte z bubnu příslušenství.

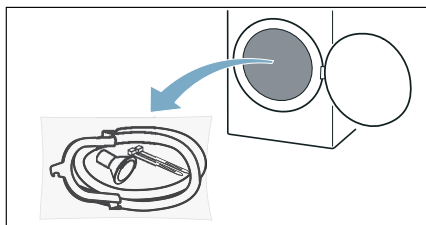

2. Vyndejte ze sáčku všechny díly.

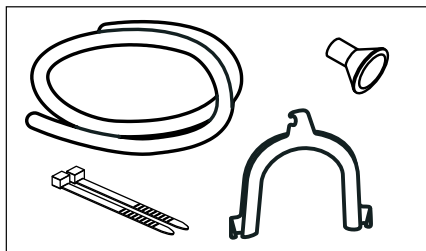

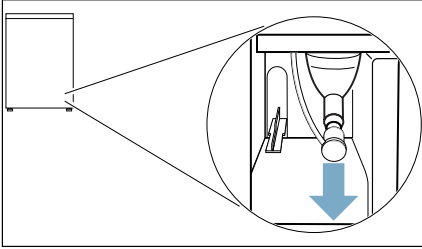
**3.** Vytáhněte uzavírací krytku z hrdla.**Upozornění**

- Při dodání spotřebiče je na hrdle upevněná uzavírací krytka.
- Při odstranění uzavírací krytky může z hrdla vytéct trochu kapaliny.

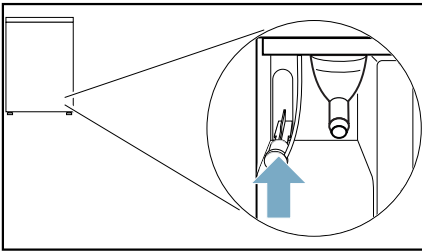
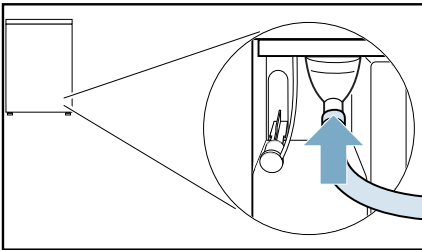
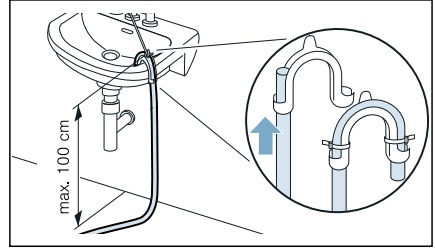
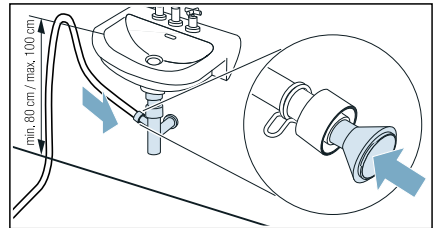
**4.** Zasaňte uzavírací krytku do odkládací polohy.**5.** Nasadte odtokovou hadici až nadoraz na volné hrdlo.**6.** Pomocí zbývajících příslušenství upevněte druhou stranu odtokové hadice v závislosti na konkrétní situaci připojení.**Umyvadlo:****Sifon:**

Místo připojení se musí zajistit hadicovou sponou (rozsah upnutí 12–22 mm, specializovaná prodejna).

Při připojení k sifonu je třeba dbát na to, aby se odtoková hadice vedla ve výšce min. 80 cm, max. ale 100 cm.

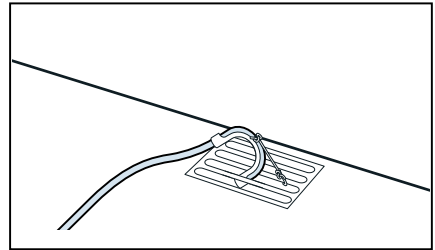
**Odtok v podlaze:****Pozor!****Nebezpečí vzniku škod v důsledku netěsnosti nebo vytékající vody.**

Zajistěte odtokovou hadici proti vyklouznutí. Odtokovou hadici nezalamujte. Dodržujte výškový rozdíl mezi plochou pro instalaci a odtokem max. 100 cm.

**Pozor!**

**Může dojít k nasátí nahromaděné vody zpět do spotřebiče, což může způsobit poškození.**

Zkontrolujte, zda voda dostatečně rychle odtéká. Odtok nesmí být uzavřený nebo ucpaný.

7. Vodorovně vytáhněte nádržku na kondenzovanou vodu a vylijte ji.

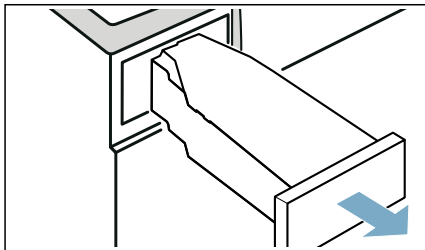

8. Obráťte nádržku na kondenzovanou vodu o 180° a na spodní straně odstraňte nasazenou zátku.

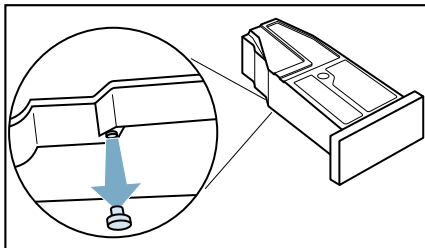

9. Nádržku na kondenzovanou vodu znovu obráťte o 180° a nasadte zátku do prohlubně na horní straně nádržky na kondenzovanou vodu.

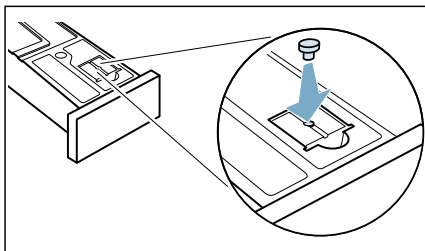

10. Zasuňte nádržku na kondenzovanou vodu tak, až zaskočí.

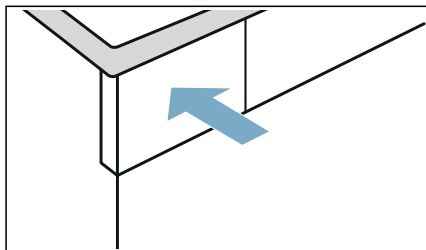

Kondenzovaná voda se nyní bude odvádět odtokovou hadicí do odtoku nebo do umyvadla.

**Upozornění:** Pokud chcete kondenzovanou vodu znovu odvádět do nádržky na kondenzovanou vodu, proveďte kroky v opačném pořadí.

**Pozor!**  
**Nebezpečí věcných škod a poškození spotřebiče**

Pokud odvádíte kondenzovanou vodu do nádržky na kondenzovanou vodu, může z hrdla vytékat kapalina a způsobit věcné škody. Před použitím spotřebiče upevněte na hrdlo uzavírací krytku.





## Čištění a údržba

### Čištění spotřebiče



#### **Varování** **Nebezpečí smrti!**

Spotřebič je poháněn elektřinou. Hrozí úraz elektrickým proudem při dotyku součástí pod napětím. Proto dodržujte tato opatření:

- Vypněte spotřebič. Odpojte spotřebič od napájení (vytáhněte zástrčku).
- Nikdy se nedotýkejte zástrčky mokřýma rukama.
- Při vytahování síťové zástrčky ze zásuvky vždy držte samotnou zástrčku a nikdy síťový kabel, jinak může dojít k poškození síťového kabelu.
- Neprovádějte žádné technické úpravy spotřebiče nebo jeho funkcí.
- Opravy a jiné práce na spotřebiči smí provádět pouze zákaznický servis nebo elektrikář. Totéž platí pro výměnu síťového kabelu (v případě potřeby).
- Náhradní síťové kabely lze objednávat u zákaznického servisu.



#### **Varování** **Nebezpečí otravy!**

Čisticí prostředky, které obsahují rozpouštědla, mohou uvolňovat jedovaté výpary. Nepoužívejte čisticí prostředky, které obsahují rozpouštědla.



#### **Varování** **Nebezpečí úrazu elektrickým proudem / věcných škod / poškození spotřebiče!**

Pronikne-li do spotřebiče voda, může dojít ke zkratu.

Pro čištění spotřebiče nepoužívejte tlakový nebo parní čistič, hadici ani stříkací pistoli.

### **Pozor!**

#### **Věcné škody / poškození spotřebiče**

Čisticí prostředky a přípravky pro předběžnou přípravu prádla (např. odstraňovač skvrn, spreje pro predeprání) mohou způsobit poškození, pokud se dostanou do styku s povrchem spotřebiče. Proto přijměte tato opatření:

- Nedovolte těmto přípravkům vejít do styku s plochami spotřebiče.
- Spotřebič čistěte pouze vodou a měkkým, vlhkým hadrem.
- Jakékoli čisticí prostředky, spreje nebo zbytky jiných látek okamžitě odstraňte.

### Čištění spodní části

Tento spotřebič má k dispozici automatické čištění. Žmolky z prádla se nemusí odstraňovat po každém praní, nýbrž se shromažďují ve spodní části.

Aby nebyla ovlivněna funkce přístroje, **musíte** spodní část (příhrádku a filtr na žmolky) čistit pouze v těchto případech:

- Na displeji se zobrazí upozornění:
- Před provedením údržby spotřebiče.

Spodní část spotřebiče **můžete volitelně** čistit kdykoli.

**Upozornění:** Nechte spotřebič po provozu přibližně 30 minut vychladnout, než začnete s čištěním.

**Spodní část vyčistěte následovně:**

1. Otevřete krytku pro údržbu za držadlo.

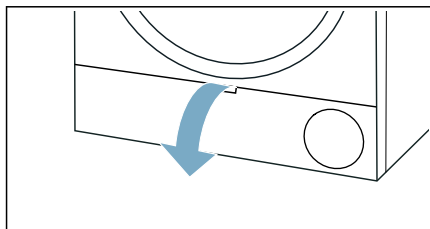

2. Otevřete páčku krytu výměníku tepla.

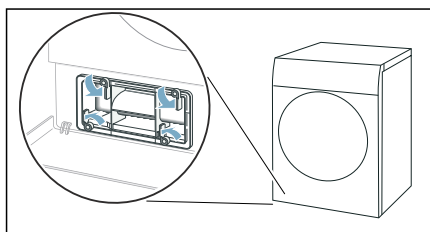

3. Vytáhněte kryt výměníku tepla za držadlo.

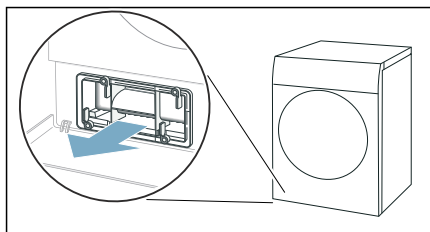

4. Z krytu výměníku tepla a filtru na žmolky odstraňte všechny žmolky.

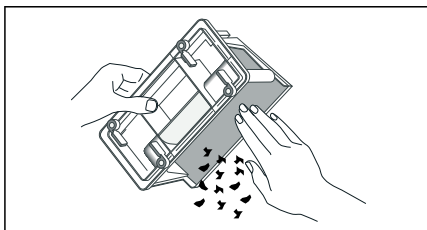

**Upozornění:** Dbejte na to, aby na těsnění krytu výměníku tepla nezůstaly žádné nečistoty.

5. Vnitřní stranu krytu výměníku tepla a filtr na žmolky důkladně opláchněte pod tekoucí vodou a osušte.

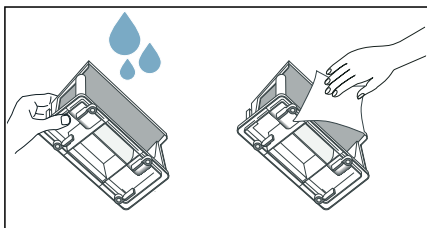

**Upozornění**

- Při silném znečištění můžete pro čištění použít měkký kartáček.
- Dbejte na to, aby filtr přihrádky na žmolky po opláchnutí řádně oschl. Vlhký filtr na žmolky může prodloužit dobu sušení a ovlivnit výsledek sušení.

6. Vodorovně vytáhněte přihrádku na žmolky.

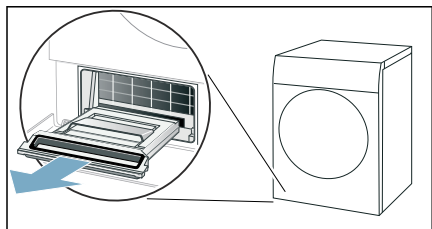

**Upozornění:** Přihrádka na žmolky může obsahovat vlhké žmolky a zbytkovou vodu a při vytahování z ní může kapat voda.

7. Rozložte přihrádku na žmolky a odstraňte žmolky.

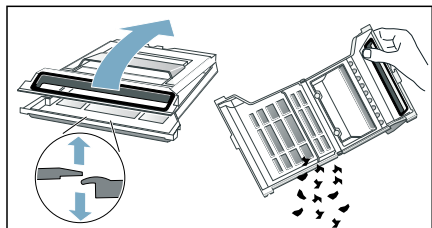

8. Filtr přihrádky na žmolky důkladně opláchněte pod tekoucí vodou a osušte ho.

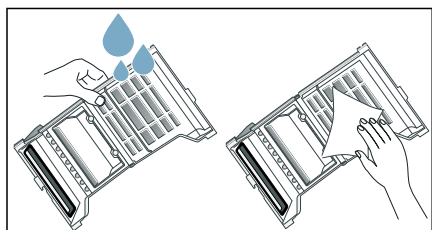

### Upozornění

- Při silném znečištění můžete pro čištění použít měkký kartáček.
- Těsnění přihrádky na žmolky se nesmí odstranit nebo poškodit.
- Přihrádku na žmolky můžete také umýt v myčce nádobí.

- Dbejte na to, aby filtr přihrádky na žmolky po opláchnutí řádně oschl.

9. Zaklopte přihrádku na žmolky.

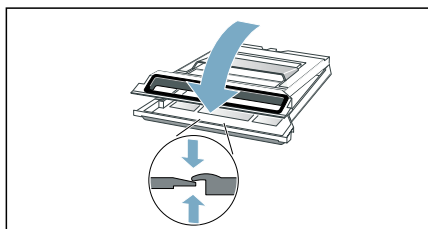

**Upozornění:** Dbejte na to, aby byla přihrádka na žmolky úplně zavřená.

10. Zasuňte přihrádku na žmolky vodorovně až nadoraz.

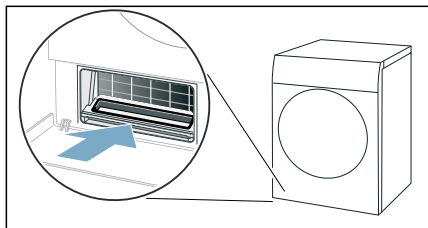

11. Zasuňte kryt výměníku tepla za držadlo.

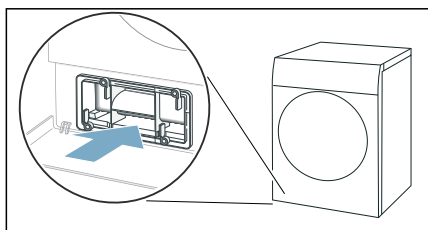

**Upozornění:** Kryt výměníku tepla lze zasunout pouze tehdy, když se ve spotřebiči nachází přihrádka na žmolky.

12. Zajistěte páčku krytu výměníku tepla.

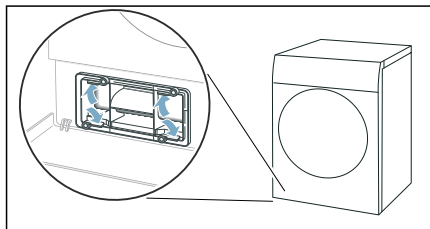

13. Zavřete krytku pro údržbu.

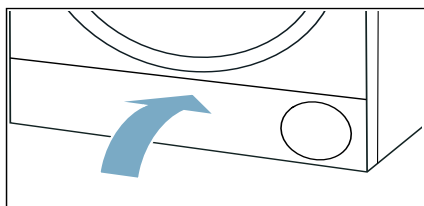

Čištění spodní části spotřebiče je hotové.

### Pozor!

#### Věcné škody / poškození spotřebiče

Provozujete-li spotřebič bez vzduchového filtru (např. filtru na chmýří, zásobníku na prach, v závislosti na konkrétním spotřebiči), nebo je-li vzduchový filtr neúplný či vadný, může dojít k poškození spotřebiče.

Neprovozujte spotřebič bez vzduchového filtru nebo s vadným či neúplným filtrem.

### Čištění senzoru vlhkosti

**Upozornění:** Senzor vlhkosti měří stupeň vlhkosti prádla. Po dlouhé době používání se mohou usadit jemné zbytky vodního kamene nebo pracích a ošetřovacích prostředků. Tyto usazeniny se musí pravidelně odstraňovat, jinak může být negativně ovlivněn výsledek sušení.

1. Otevřete dvířka.

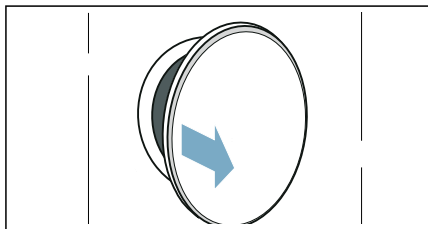

2. Senzor vlhkosti vyčistěte hrubou houbičkou.

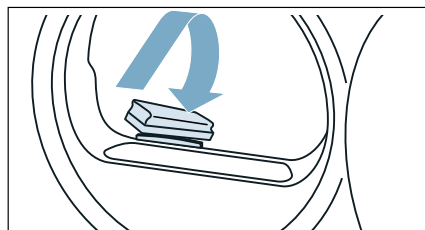

### Pozor!

#### Nebezpečí poškození senzoru vlhkosti.

Senzor vlhkosti je z ušlechtilé oceli. Nečistěte ho abrazivními prostředky a drátěnkou.

### Čištění sítka v nádržce na kondenzovanou vodu

**Upozornění:** Sítko v nádržce na kondenzovanou vodu slouží k čištění kondenzované vody, která se používá pro automatické čištění tohoto spotřebiče.

1. Vodorovně vytáhněte nádržku na kondenzovanou vodu.

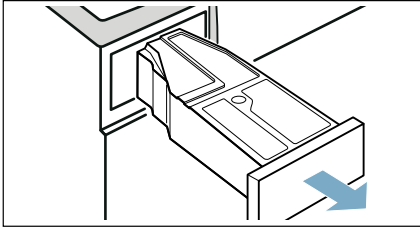

2. Vylijte kondenzovanou vodu.
3. Vyjměte sítko.

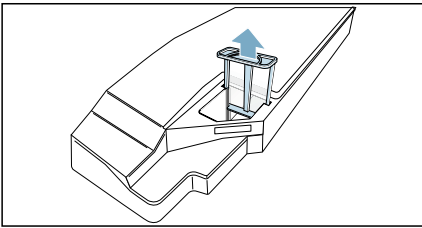

4. Vyčistěte sítko pod tekoucí teplou vodou nebo v myčce nádobí.  
**Upozornění:** Při silném znečištění můžete pro čištění použít měkký kartáček.
5. Sítko nasadte tak, aby citelně zaskočilo.

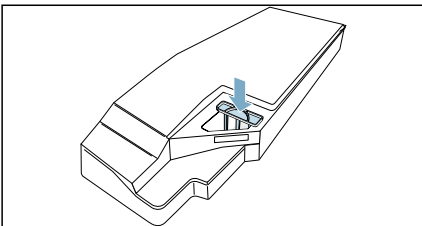

### Pozor!

**Bez sítka se mohou do spotřebiče dostat nečistoty a poškodit ho.**

Spotřebič používejte pouze s nasazeným sítkem.

6. Nasadte nádržku na kondenzovanou vodu tak, aby citelně zaskočila.

## Údržba spotřebiče

Spotřebič nabízí dodatečné čisticí programy, které můžete použít pro jeho údržbu.

- Jednoduchou údržbou spotřebiče odstraníte možné lehké usazeniny nečistot.
- Intenzivní údržbou spotřebiče odstraníte možné odolné usazeniny nečistot a zápach po delší době nečinnosti.

Před provedením údržby spotřebiče se musí provést příprava na tuto údržbu.

### ⚠ Varování

#### Nebezpečí opaření / věcných škod a poškození spotřebiče!

Vařící nebo horká voda může způsobit těžké popáleniny, věcné škody a poškození spotřebiče, pokud ji rozlijete nebo pokud vytéká.

Na tento spotřebič, jeho součásti a příslušenství nepoužívejte vařící vodu. Zabraňte kontaktu pokožky s horkou vodou nebo vodní párou.

### ⚠ Varování

#### Nebezpečí otravy / věcných škod!

Kondenzační voda není vhodná pro pití a může být kontaminovaná textilním prachem. Kontaminovaná kondenzační voda může představovat nebezpečí pro zdraví a může způsobit věcné škody. Tuto vodu nepijte ani dále nepoužívejte.

## Příprava před údržbou spotřebiče

### Příprava spotřebiče pro údržbu

Příprava spotřebiče se musí provést **před** jednoduchou nebo intenzivní údržbou.

### Následujícím způsobem připravte spotřebič pro údržbu:

1. Vyčistěte spodní část. → *Strana 41*
2. Otevřete dvířka.
3. Vyjměte prádlo.

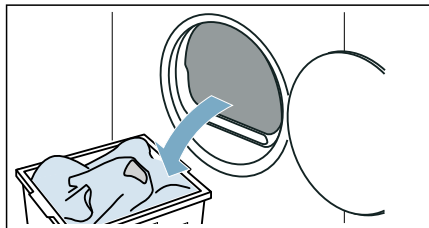

4. Zavřete dvířka.
5. Vodorovně vytáhněte nádržku na kondenzovanou vodu a vylíjte ji.

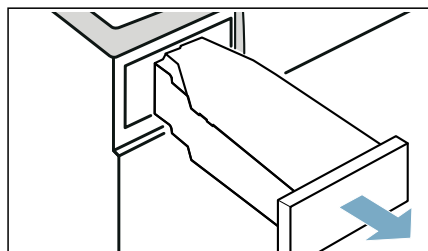

6. Pro zapnutí spotřebiče stiskněte ①.

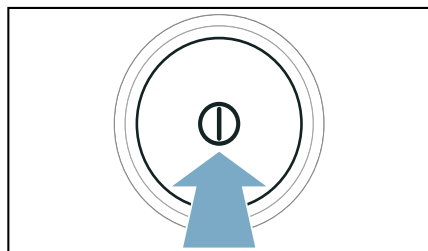

Spotřebič je nyní připravený pro údržbu.

### Příprava nádržky na kondenzovanou vodu pro údržbu spotřebiče

Pokud odvádíte kondenzovanou vodu ze spotřebiče odtokovou hadicí, musíte **před** jednoduchou nebo intenzivní údržbou spotřebiče připravit nádržku na kondenzovanou vodu.

### Následujícím způsobem připravte nádržku na kondenzovanou vodu pro údržbu spotřebiče:

1. Z prohlubně v nádržce na kondenzovanou vodu odstraňte nasazenou zátku.

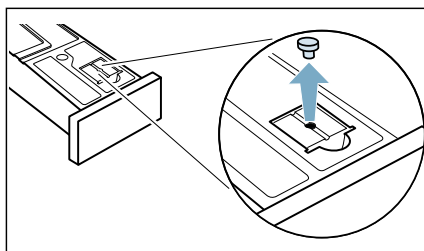

2. Obráťte nádržku na kondenzovanou vodu o 180° a na spodní straně nasadte zátku.

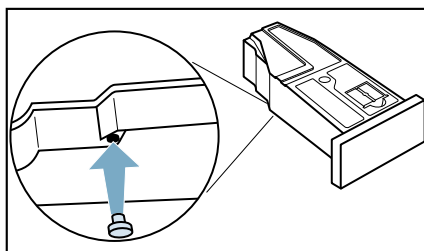

3. Vyčistěte sítko v nádržce na kondenzovanou vodu. → *Strana 44*  
Nyní je nádržka na kondenzovanou vodu připravená pro údržbu spotřebiče.

**Upozornění:** Pokud odvádíte kondenzovanou vodu ze spotřebiče odtokovou hadicí, proveďte **po** jednoduché nebo intenzivní údržbě spotřebiče tyto kroky opět v opačném pořadí.

## Provedení jednoduché údržby spotřebiče

Jednoduchou údržbou spotřebiče odstraníte možné lehké usazeniny nečistot.

### Upozornění

- Po určité době používání vám spotřebič automaticky doporučí, abyste provedli jednoduchou údržbu spotřebiče. Na displeji se pak před spuštěním programu a po skončení programu na 5 sekund zobrazí **CE**. Toto upozornění se bude zobrazovat stále znovu, dokud neprovedete kompletní jednoduchou údržbu.
- Jednoduchá údržba spotřebiče trvá asi 1 hodinu.

### Následujícím způsobem proveďte údržbu spotřebiče:

1. Příprava údržby spotřebiče. → *Strana 45*
2. Nastavte program do polohy 1.

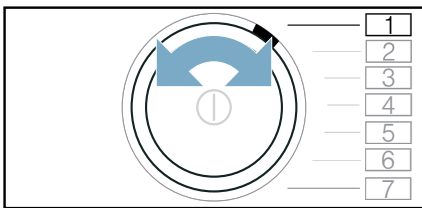

3. Stiskněte a držte stisknuté Drying Aim  $\otimes$  (cíl sušení), zároveň:

4. Nastavte program do polohy 4.

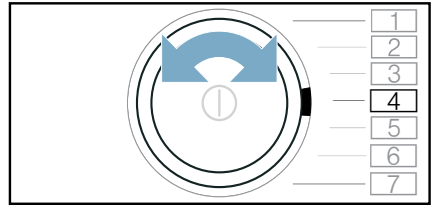

Na displeji se zobrazuje střídavě **CP** a doba trvání programu.

5. Do nádrže na kondenzát nalijte přibližně  $1\ 1/2$  litr teplé vody z kohoutku.

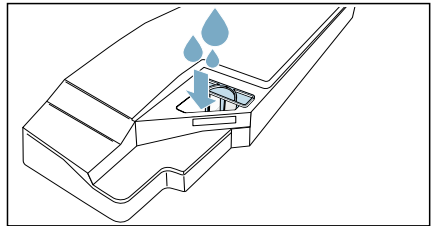

**Upozornění:** Nádrž na kondenzát držte stále vodorovně, aby nedošlo k vytečení kapaliny.

6. Zasuňte nádržku na kondenzovanou vodu tak, až zaskočí.

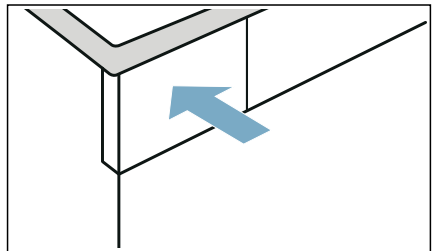

7. Stiskněte **Start/Reload**  $\triangleright \square$  (start/doplnění).

Spustí se údržba spotřebiče a zazní akustický signál.

Po skončení údržby spotřebiče se na displeji zobrazí **End** a zazní akustický signál.

8. Vodorovně vytáhněte nádržku na kondenzovanou vodu a vylijte ji.

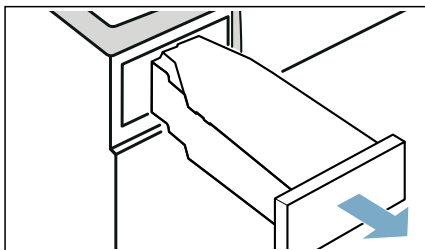

9. Zasuňte nádržku na kondenzovanou vodu tak, až zaskočí.

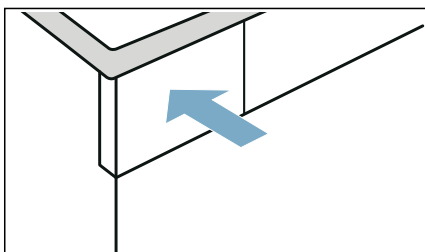

10. Pro vypnutí spotřebiče stiskněte ①.

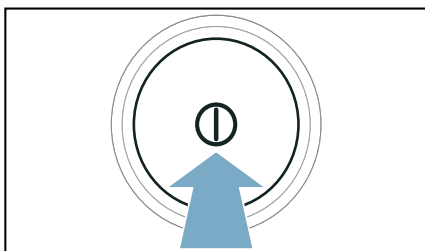

Údržba spotřebiče je dokončená.

## Provedení intenzivní údržby spotřebiče

Intenzivní údržbou spotřebiče můžete odstranit možné odolné usazeniny nečistot ve spotřebiči a zápach po době nečinnosti delší než jeden měsíc.

## Upozornění

- Intenzivní údržba spotřebiče trvá přibližně 4 hodiny. Doba trvání se může prodloužit, pokud během programu včas neprovedete potřebné kroky.
- Intenzivní údržba spotřebiče by se po spuštění programu neměla přerušovat.
- Pro intenzivní údržbu spotřebiče budete potřebovat originální ošetřovací prostředek, který si můžete objednat u zákaznického servisu pod číslem náhradního dílu: **00311829**. Kontaktní údaje všech zemí najdete v příloženém seznamu zákaznických servisů.

## Varování

### Nebezpečí poranění / věcných škod / poškození spotřebiče!

Používání náhradních dílů a příslušenství jiných značek je nebezpečné a může způsobit poranění, věcné škody nebo poškození spotřebiče.

Z bezpečnostních důvodů používejte původní náhradní díly a příslušenství.

## Pozor!

### Věcné škody / poškození spotřebiče

Nalijete-li do spotřebiče špatné množství pracího nebo čisticího prostředku, může dojít k věcným škodám nebo poškození spotřebiče.

Používejte prací prostředky / aviváž / čisticí prostředky a změkčovadla v souladu s pokyny výrobce.

## Následujícím způsobem proveďte údržbu spotřebiče:

1. Příprava údržby spotřebiče. → *Strana 45*



2. Nastavte program do polohy 1.

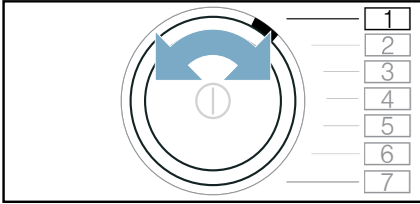

3. Stiskněte a držte stisknuté **Drying Aim** \* (cíl sušení), zároveň:  
4. Nastavte program do polohy 4.

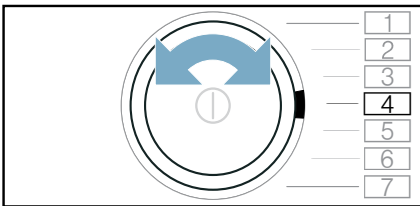

Na displeji se zobrazuje střídavě **CP** a doba trvání programu.

5. Stiskněte **+**.

Na displeji se zobrazuje střídavě **CP2** a doba trvání programu.

6. Vodorovně vytáhněte nádržku na kondenzovanou vodu a vylijte ji.

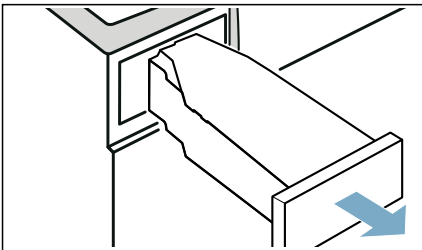

7. Do nádrže na kondenzát nalijte lahev originálního prostředku k ošetření spotřebiče a přibližně 1 ½ litr teplé vody z kohoutku.

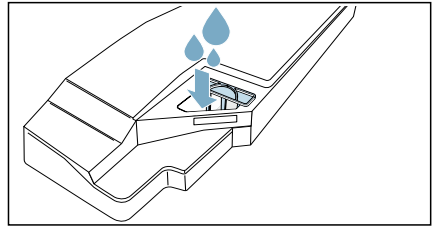

**Upozornění:** Nádrž na kondenzát držte stále vodorovně, aby nedošlo k vytečení kapaliny.

8. Zasuňte nádržku na kondenzovanou vodu tak, až zaskočí.

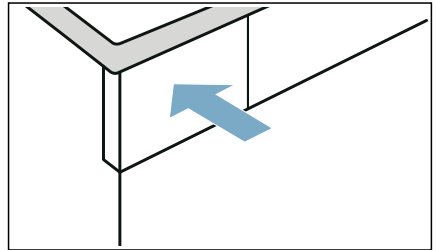

9. Stiskněte **Start/Reload** ▶ (start/doplnění).

Spustí se údržba spotřebiče a zazní akustický signál.

Po cca 3 hodinách spotřebič údržbu přeruší a na displeji bliká zbývající doba trvání programu.

10. Vodorovně vytáhněte nádržku na kondenzovanou vodu a vylijte ji.

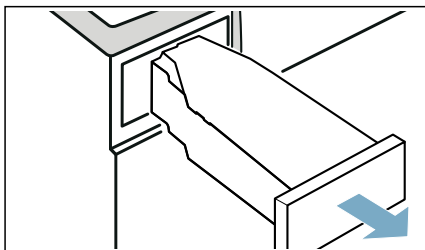

14. Zasuňte nádržku na kondenzovanou vodu tak, až zaskočí.

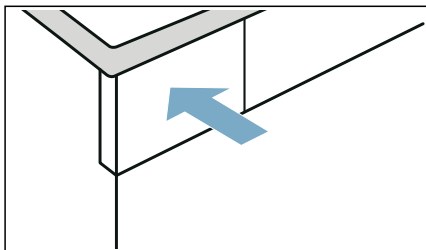

11. Do nádrže na kondenzát nalijte přibližně 1°1½° litr teplé vody z kohoutku.

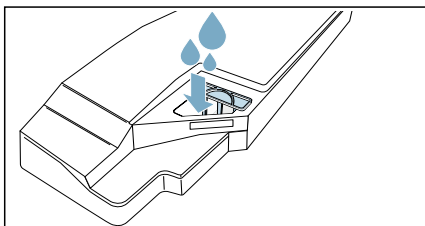

**Upozornění:** Nádrž na kondenzát držte stále vodorovně, aby nedošlo k vytečení kapaliny.

12. Nádržku na kondenzovanou vodu opatrně nakloňte do vodorovné polohy a vyprázdněte ji, aby se vypláchly zbytky originálního ošetrovacího prostředku.

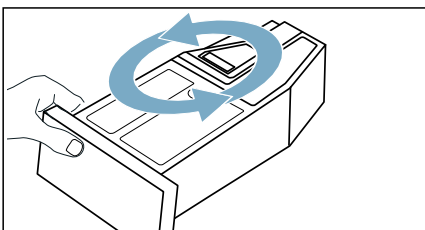

13. Do nádrže na kondenzát nalijte další přibližně 1°1½° litr teplé vody z kohoutku.

15. Stiskněte **Start/Reload**  (start/doplnění). Údržba spotřebiče bude pokračovat. Po skončení údržby spotřebiče se na displeji zobrazí **Enda** zazní akustický signál.

16. Znovu vyprázdněte nádržku na kondenzovanou vodu.  
17. Zasuňte nádržku na kondenzovanou vodu tak, až zaskočí.

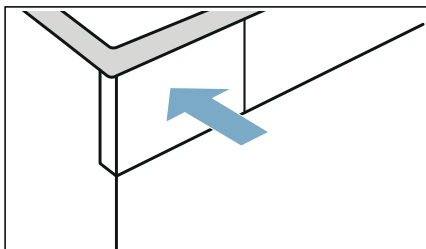



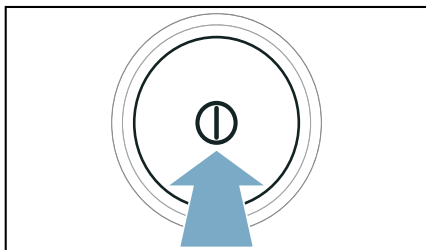

18. Pro vypnutí spotřebiče stiskněte .



Údržba spotřebiče je dokončená.

## Náповěda pro spotřebič

Poruchy	Příčina/odstranění
Spotřebič se nespustí.	Zkontrolujte síťovou zástrčku a pojistky.
Spotřebič nereaguje na zadání a na displeji se zobrazí:  <b>R i-</b>	<ul style="list-style-type: none"> <li>■ Znečištěný nebo vlhký filtr na žmolky může zhoršit proudění vzduch ve spotřebiči při nízké teplotě prostředí. <ul style="list-style-type: none"> <li>- Vyčistěte spodní část a nechte filtr na žmolky důkladně oschnout. → <i>Strana 41</i></li> <li>- Vypněte a zapněte spotřebič.</li> <li>- Pro opětovné spuštění programu stiskněte <b>Start/Reload</b>  (start/doplnění).</li> </ul> </li> </ul>
Pomačkání.	<ul style="list-style-type: none"> <li>■ Překročené množství prádla nebo zvolený nesprávný program pro příslušný druh textilu. V tabulce s programy najdete všechny potřebné informace. → <i>Strana 22</i></li> <li>■ Prádlo vyjměte z bubnu hned po skončení sušení. Když zůstane ležet v bubnu, pomačká se.</li> </ul>
Vytéká voda.	<ul style="list-style-type: none"> <li>■ Spotřebič možná nestojí rovně. Vyrovnajte spotřebič.</li> <li>■ Zajistěte, aby ve spodní části: <ul style="list-style-type: none"> <li>- byl správně zajištěný kryt výměníku tepla,</li> <li>- těsnění krytu výměníku tepla nebylo znečištěné.</li> </ul> → <i>Strana 41</i> </li> <li>■ Pokud je nainstalovaná volitelná odtoková hadice*, zajistěte, aby byla správně připojená. → <i>Strana 38</i></li> </ul>
Spotřebič je v pozastaveném stavu, ale buben se otáčí.	Spotřebič rozpoznal vysokou teplotu a spustil proces CoolDown. Regulace teploty může trvat až 10 minut. Proces CoolDown můžete kdykoli přerušit otevřením dvířek.
Program se nespustí.	<p>Zajistěte, aby</p> <ul style="list-style-type: none"> <li>■ byla zavřená dvířka,</li> <li>■ bylo deaktivované Child Lock 3 sec.  (Dětský zámek 3 s) ,</li> <li>■ bylo stisknuto Start/Reload  (start/doplnění).</li> </ul> <p><b>Upozornění:</b> Pokud je nastavený odložený start programu pomocí — <b>Finish in</b>  + (hotovo v), spustí se program později.</p>
Zobrazená doba trvání programu se mění během sušení.	Nejedná se o závadu. Senzor vlhkosti zjišťuje zbývající vlhkost prádla a přizpůsobí dobu trvání programu (kromě časových programů).

Prádlo není úplně suché nebo je ještě příliš vlhké.	<ul style="list-style-type: none"> <li>■ Horké prádlo se zdá být po skončení programu vlhčí, než ve skutečnosti je. Prádlo rozprostřete a nechte ho vychladnout.</li> <li>■ Přizpůsobte výsledek sušení nebo zvýste stupeň sušení. Prodlouží se tím doba sušení při stejné teplotě.</li> <li>■ Zvolte časový program pro dosušení ještě vlhkého prádla.</li> <li>■ Zvolte časový program pro menší množství prádla.</li> <li>■ Nepřekračujte maximální množství prádla pro příslušný program. → <i>Strana 22</i></li> <li>■ Vyčistěte senzor vlhkosti v bubnu. Na senzoru může dojít k vytvoření jemné vrstvy vodního kamene nebo zbytků pracích a ošetřovacích prostředků a ovlivnění jeho funkce. → <i>Strana 44</i></li> <li>■ Sušení bylo přerušeno kvůli výpadku elektrického proudu, plné nádrže na kondenzovanou vodu nebo překročení maximální doby sušení.</li> </ul> <p><b>Upozornění:</b> Řiďte se také radami pro prádlo → <i>Strana 26</i>.</p>
Příliš dlouhá doba sušení.	<ul style="list-style-type: none"> <li>■ Spotřebič může být znečištěný žmolky. To způsobuje delší dobu sušení. <ul style="list-style-type: none"> <li>- Vyčistěte spodní část. → <i>Strana 41</i></li> <li>- Nechte úplně proběhnout sušení s více než 3 kg nepředsušeného prádla.</li> </ul> <p><b>Upozornění:</b> Automatické samočištění spotřebiče používá kondenzovanou vodu z prádla. Pokud dlouhodobě sušíte méně než 3 kg prádla, kondenzovaná voda z prádla nestačí pro automatické samočištění spotřebiče. Pravidelně sušte více než 3 kg nepředsušeného prádla.</p> </li> <li>■ Výměník tepla může být znečištěný žmolky. <ul style="list-style-type: none"> <li>- Proveďte jednoduchou údržbu spotřebiče. → <i>Strana 47</i></li> </ul> </li> <li>■ Vlhký filtr na žmolky může prodloužit dobu sušení a ovlivnit výsledek sušení. Filtr na žmolky spodní části nechte po opláchnutí důkladně oschnout. → <i>Strana 41</i></li> <li>■ Pokud je větrací mřížka zastavěná nebo není volně přístupná, může se prodloužit doba sušení. Větrací mřížka musí zůstat volná.</li> <li>■ Teplota prostředí nižší než 15 °C a vyšší než 30 °C může prodloužit dobu sušení a ovlivnit výsledek sušení.</li> <li>■ Nedostatečná cirkulace vzduchu v místnosti může prodloužit dobu sušení. V místnosti dostatečně větrejte.</li> </ul>
Zápach ve spotřebiči.	Proveďte intenzivní údržbu spotřebiče. → <i>Strana 48</i>
V místnosti stoupá vlhkost.	Dostatečně větrejte.
Při sušení se ozývají neobvyklé zvuky.	Při sušení vznikají zvuky způsobené provozem čerpadla a kompresoru. Nepoukazují na nesprávnou funkci spotřebiče.
Spotřebič je na povrchu studený, i když suší.	Nejedná se o závadu. Spotřebič s tepelným čerpadlem suší efektivně při nízkých teplotách.
Sušicí program se přerušil.	Pokud se sušicí program přerušil kvůli výpadku proudu, spusťte program znovu nebo prádlo vyjměte a rozprostřete.

Není navázané spojení s domácí sítí.	<ul style="list-style-type: none"> <li>■ Wi-Fi je vypnutá. Pro spojení s domácí sítí zapněte Wi-Fi. Na displeji se musí zobrazit .</li> <li>■ Wi-Fi je zapnutá, ale nelze navázat spojení s domácí sítí. Zkontrolujte, zda je domácí síť dostupná nebo proveďte nové spojení s domácí sítí.</li> </ul>
Home Connect nefunguje.	<ul style="list-style-type: none"> <li>■ V případě problémů s Home Connect najdete radu na <a href="http://www.home-connect.com">www.home-connect.com</a>.</li> <li>■ To, zda můžete u svého spotřebiče používat funkce Home Connect, závisí na dostupnosti služby Home Connect (např. poskytnutí aplikace) ve vaší zemi. Služba Home Connect není dostupná ve všech zemích, informace k tomu najdete na <a href="http://www.home-connect.com">www.home-connect.com</a>.</li> </ul>
Zbytková voda v nádržce na kondenzovanou vodu, ačkoli je ke spotřebiči připojena odtoková hadice*.	Pokud je nainstalovaná volitelná odtoková hadice, zůstává na základě samočisticí funkce spotřebiče v nádržce na kondenzovanou vodu malé množství zbývající vody.
* V závislosti na vybavení spotřebiče nebo dostupném příslušenství	

**Upozornění:** Nemůžete-li poruchu spotřebiče odstranit sami zapnutím a vypnutím sušičky, obraťte se na zákaznický servis. → *Strana 57*



## Přeprava spotřebiče

### **⚠ Varování**

#### **Nebezpečí poranění / věcných škod / poškození spotřebiče!**

Uchopíte-li spotřebič za vyčnívající části (např. dvířka spotřebiče) při zvedání nebo posouvání, mohou se tyto části ulomit a způsobit poranění. Při posouvání spotřebiče neuchopujte spotřebič za žádné vyčnívající části.

### **⚠ Varování**

#### **Nebezpečí zranění!**

- Spotřebič je velmi těžký. Jeho zvedání může způsobit poranění. Nezvedejte spotřebič sami.
- Spotřebič má ostré hrany, o které si můžete pořezat ruce. Neuchopujte spotřebič za ostré hrany. Při jeho zvedání používejte ochranné rukavice.

#### **Před přepravou spotřebič připravte následujícím způsobem:**

1. Vodorovně vytáhněte nádržku na kondenzovanou vodu a vylijte ji.

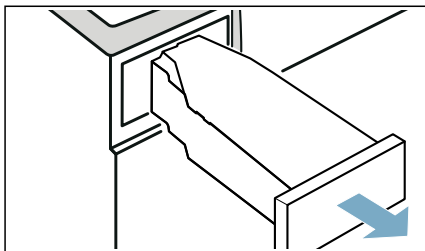

2. Zasuňte nádržku na kondenzovanou vodu znovu do spotřebiče tak, až citelně zaskočí.

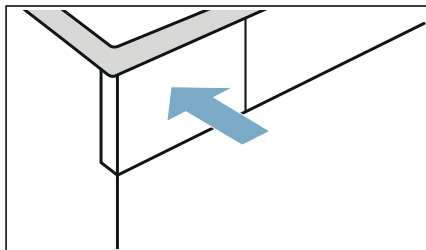

3. Zapněte spotřebič.
4. Nastavte libovolný program.
5. Stiskněte **Start/Reload**  (start/doplnění).
6. Počkejte 5 minut. Kondenzovaná voda se odčerpá.
7. Znovu vyprázdněte nádržku na kondenzovanou vodu.
8. Pokud je nainstalovaná, vyndejte odtokovou hadici z umyvadla, sifonu nebo kanálku. → *Strana 38*

#### **Pozor!**

Zajistěte odtokovou hadici na spotřebiči proti vyklouznutí. Odtokovou hadici nezalamujte.

9. Vypněte spotřebič.
10. Odpojte síťovou zástrčku spotřebiče z elektrické sítě. Spotřebič je nyní připravený k přepravě.

#### **Pozor!**

#### **Nebezpečí věcných škod a poškození spotřebiče**

Přes odčerpání se ve spotřebiči neustále nachází trocha zbytkové vody. Zbytková voda může vytéct a způsobit materiální škody. Spotřebič proto připravujte nastojato.



## Hodnoty spotřeby

### Tabulka s hodnotami spotřeby

Program	Rychlost odstředování, se kterou bylo prádlo vyždímáno (v ot/min)	Doba trvání** (v min)		Spotřeba energie** (v kWh)	
<b>bavlna</b>		<b>9 kg</b>	<b>4,5 kg</b>	<b>9 kg</b>	<b>4,5 kg</b>
Suché do skříně *	1 400	192	119	1,37	0,77
	1 000	215	132	1,61	0,90
	800	238	145	1,85	1,03
Suché k žehlení *	1 400	143	86	0,97	0,54
	1 000	166	99	1,21	0,67
	800	189	112	1,45	0,80
<b>snadno udržovatelné</b>		<b>3,5 kg</b>		<b>3,5 kg</b>	
Suché do skříně *	800	77		0,44	
	600	87		0,53	
* Nastavení programu podle platné normy EN61121 při použití externí odtokové hadice.					
** Hodnoty se mohou lišit od uvedených hodnot v závislosti na druhu textilu, složení sušeného prádla, zbytkové vlhkosti textilu, nastaveného stupně sušení, množství prádla, podmínek prostředí a aktivaci přídatných funkcí.					

### Nejefektivnější program pro bavlněné textilie

Následující „standardní program na bavlnu“ (označený ) je vhodný pro sušení normálně mokrého bavlněného prádla a nejefektivnější ohledně kombinované spotřeby energie pro sušení mokrého bavlněného prádla.

Standardní programy pro bavlnu podle aktuálního nařízení EU 932/2012			
Program + výsledek sušení	Naplnění (v kg)	Spotřeba energie (v kWh)	Doba trvání programu (v min)
bavlna + Suché do skříně	9/4,5	1,61/0,90	215/132
Nastavení programu pro kontrolu a opatření energetickým štítkem podle směrnice 2010/30/EU.			



## Technické údaje

### Rozměry:

850 × 600 × 640 mm

(výška × šířka × hloubka)

### Hmotnost:

56 kg (v závislosti na modelu)

### Síťová přípojka:

Síťové napětí 220 - 240 V, 50 Hz

Jmenovitý proud 10 A

Jmenovitý výkon 600

### Maximální množství prádla:

9 kg

### Příkon ve vypnutém stavu:

0,10 W

### Příkon v nevypnutém stavu:

0,10 W

### Vnitřní osvětlení bubnu\*

### Teplota prostředí\*\*

5 - 35 °C

### Příkon v pohotovostním režimu v síti (Wi-Fi) / doba trvání:

1,2 W / 20 min



## Likvidace



Obal a spotřebič ekologicky zlikvidujte.



Tento spotřebič je označen v souladu s evropskou směrnicí 2012/19/ES o starých elektrických a elektronických zařízeních (waste electrical and electronic equipment – WEEE). Směrnice udává podmínky pro zpětný odběr a recyklaci starých spotřebičů platné v celé EU.

### Pozor!

### Nebezpečí požáru / nebezpečí otravy / věcné škody a poškození spotřebiče

Spotřebič obsahuje ekologická, ale hořlavá chladiva R290. Neodborná likvidace může způsobit požár a otravu. Spotřebič odborně zlikvidujte a nepoškozujte potrubí okruhu chladiva.

\* v závislosti na vybavení spotřebiče

\*\* Při teplotě prostředí nižší než 10 °C může být funkce **Remote Start**  a maximální doba trvání 24 hodin u funkce — **Finish in**  (hotovo v) omezená.





## Zákaznický servis

Pokud nemůžete poruchu odstranit sami zapnutím a vypnutím spotřebiče, obraťte se na zákaznický servis.

→ Přiložený seznam zákaznických servisů nebo obálka.

Vždy najdeme vhodné řešení, abychom předešli zbytečným návštěvám techniků.

Zákaznickému servisu sdělte prosím číselné označení výrobku (E-Nr.) a výrobní číslo (FD) spotřebiče.

E-Nr. _____	FD _____
-------------	----------

E-Nr.	Číselné označení výrobku
FD	Výrobní číslo

Tyto údaje najdete \*v závislosti na modelu:

na vnitřní straně dvířek\* / na otevřené krytce pro údržbu\* a na zadní straně spotřebiče.

### **Spolehněte se na kompetenci výrobce.**

Obraťte se na nás. Tím si zajistíte, že oprava bude provedena vyškolenými servisními techniky a s originálními náhradními díly.





## **Objednávka opravy a poradenství při poruchách**

CZ 251 095 546

Kontaktní údaje všech zemí najdete v příloženém seznamu zákaznických servisů.

BSH Hausgeräte GmbH  
Carl-Wery-Straße 34  
81739 München  
GERMANY  
[siemens-home.bsh-group.com](http://siemens-home.bsh-group.com)

Vyrobeno BSH Hausgeräte GmbH v licenci k ochranné známce Siemens AG.



9001440898 (9907)



Spojení vaší sušičky s domácí sítí – spojení budoucnosti.



# Home Connect

## Jedna aplikace pro vše

Home Connect je první aplikace, která za vás vypere a usuší, umyje nádobí, upeče, uvaří kávu a podívá se do lednice. Různé domácí spotřebiče, různé značky – aplikace Home Connect je propojí a zmobilizuje.

Pro vás to znamená mnoho nových možností pro zprjemnění vašeho života. Využijte komfortních služeb, objevte chytré informační nabídky a své domácí práce vykonávejte naprosto jednoduše prostřednictvím chytrého telefonu nebo tabletu. Zkrátka: Víťame vás v novém každodenním životě.



# Váš nový každodenní život

## Pohodlnější

Pomocí aplikace Home Connect můžete své domácí spotřebiče ovládat, kdy chcete a kde chcete. Zcela snadno a intuitivně pomocí chytrého telefonu nebo tabletu. Nebudete si muset zacházet, ušetříte si čekání a budete tak mít jednoduše víc času na věci, které jsou pro vás opravdu důležité.

## Snadnější

Nastavení ovládání, jako akustické signály nebo individuální programy, provedete jednoduše pomocí aplikace na přehledném dotykovém displeji. Je to ještě jednodušší a přesnější než přímo na spotřebiči a budete mít hned po ruce všechny údaje, návody k použití a velké množství pomocných videí.

## Propojenější

Nechte se inspirovat a objevte velké množství dodatečných nabídek, které jsou uzpůsobené přesně pro vaše spotřebiče: sbírky receptů, rady k použití spotřebiče a spoustu dalšího. Vhodné příslušenství si můžete kdykoliv objednat několika kliknutími.

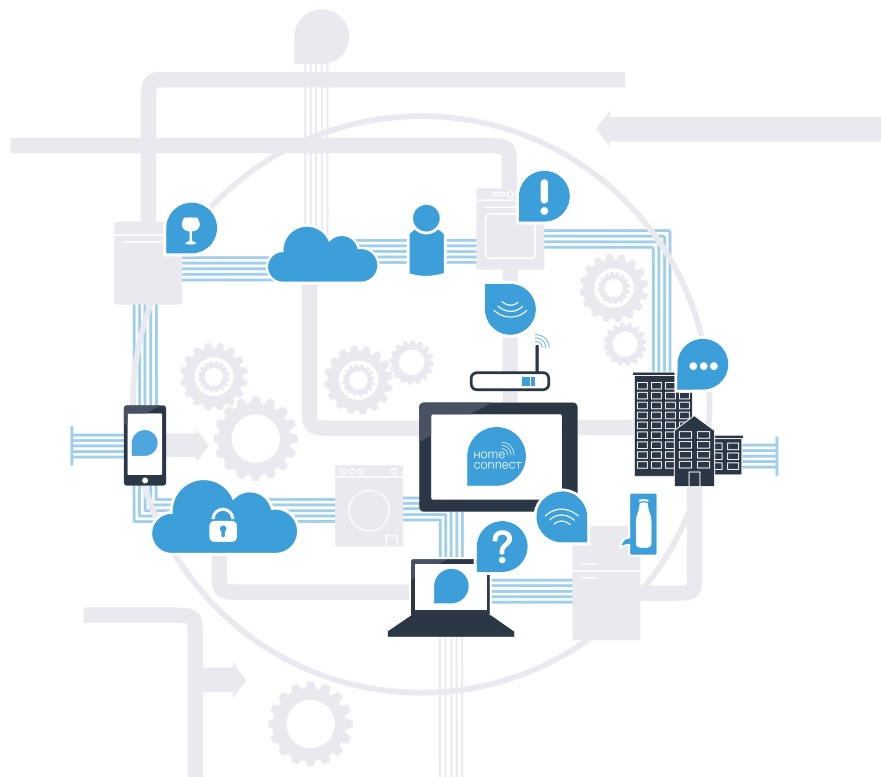

## Díky Home Connect vaše sušička dokáže mnohem více

Od nynějška můžete svou sušičku ovládat, i když jste mimo domov, a získáte tak víc času na věci, které jsou pro vás opravdu důležité! V tomto návodu se dozvíte, jak můžete svou sušičku spojit s revoluční aplikací Home Connect a využívat spousty dalších výhod. Všechny důležité informace k Home Connect najdete na [www.home-connect.com](http://www.home-connect.com).



### Co potřebujete pro spojení sušičky s aplikací Home Connect?

- Váš chytrý telefon nebo tablet je vybavený aktuální verzí operačního systému.
- Na místě instalace sušičky je k dispozici příjem domácí sítě (WLAN).  
**Název a heslo vaší domácí sítě (WLAN):**

Název sítě (SSID): \_\_\_\_\_

Heslo (Key): \_\_\_\_\_

- Domácí síť je připojena k internetu a je aktivována funkce WLAN.
- Sušička je vybalená a zapojená.



# Krok č. 1: Provedte nastavení aplikace Home Connect



- A** Na chytrém telefonu nebo tabletu otevřete App Store (zařízení Apple), resp. Google Play Store (zařízení Android).



- B** Zadejte hledaný pojem „Home Connect“.



- C** Zvolte aplikaci Home Connect a nainstalujte ji na svém chytrém telefonu nebo tabletu.



- D** Spusťte aplikaci a zřídte svůj přístup Home Connect. Aplikace vás provede procesem přihlášení. Poté si poznamenejte svou e-mailovou adresu a heslo.



## Přístupová data Home Connect:

E-mail: \_\_\_\_\_

Heslo: \_\_\_\_\_



Dostupnost zkontrolujte na stránkách [www.home-connect.com](http://www.home-connect.com).

## Krok č. 2 (první uvedení do provozu): Spojte svou sušičku s domácí sítí (WLAN)

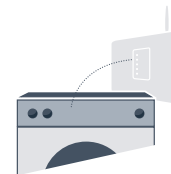

**A** Sušičku zapojte a zapněte.

**B** Zkontrolujte, zda router vaší domácí sítě disponuje funkcí WPS (automatické připojení).  
(Informace najdete v příručce routeru.)

**C** Má váš router funkci WPS (automatické spojení)?

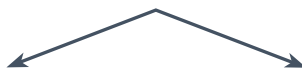

Má váš router funkci WPS?

**V tom případě pokračujte krokem  
č. 2.1 – Automatické spojení (WPS).**





nebo

Váš router nemá funkci WPS nebo to nevíte?  
**V tom případě pokračujte krokem č. 2.2 –  
Manuální spojení (profesionální režim).**

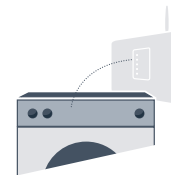

## Krok č. 2.1: Automatické spojení sušičky s vaší domácí sítí (WLAN)



- A** Držte 3 sekundy stisknuté tlačítko „**Dálkové spuštění**“ .“  
Na displeji se zobrazí „**Aut**“ (automatické spojení).
- B** Pro spuštění procesu spojení stiskněte tlačítko „**Start/pauza**“.
- C** Během příštích 2 minut aktivujte funkci WPS na routeru své domácí sítě.  
(Některé routery mají např. tlačítko WPS/WLAN. Informace najdete v příručce routeru.)

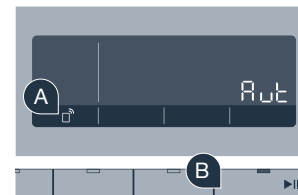

- D** Při úspěšném spojení se na displeji zobrazí „**con**“ (spojeno) a trvale svítí symbol „“.  
**Pak pokračujte rovnou krokem č. 3.**



Na displeji se zobrazí „**Err**“ (chyba).

Během 2 minut se nepodařilo vytvořit spojení. Zkontrolujte, zda se sušička nachází v dosahu domácí sítě (WLAN), a v případě potřeby postup zopakujte, nebo proveďte manuální spojení podle kroku č. 2.2.

## Krok č. 2.2: Manuální spojení sušičky s vaší domácí sítí (WLAN)

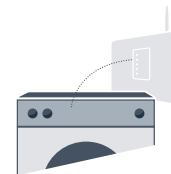

Při manuálním spojení vytvoří sušička vlastní síť WLAN (přístupový bod), do které se přihlásíte se svým chytrým telefonem nebo tabletem.

- A** Držte 3 sekundy stisknuté tlačítko „**Dálkové spuštění**“.  
Na displeji se zobrazí „**Aut**“ (automatické spojení).



- B** Nastavte volič programů do polohy 2.  
Na displeji se zobrazí „**SAP**“ (manuální spojení).

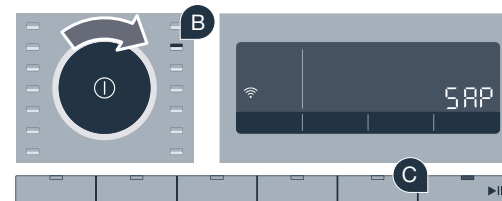

- C** Pro spuštění procesu spojení stiskněte tlačítko „**Start/pauza**“.

- D** Sušička si nyní vytvořil pro přenos dat vlastní síť WLAN s názvem sítě (SSID) „**HomeConnect**“, ke které můžete přistupovat pomocí svého chytrého telefonu nebo tabletu.

- E** Za tímto účelem přejděte do obecné nabídky nastavení svého chytrého telefonu nebo tabletu a vyvolejte nastavení WLAN.



**F** Spojte svůj chytrý telefon nebo tablet se sítí WLAN (SSID) „**HomeConnect**“ (heslo WLAN [Key] zní „HomeConnect“). Navazování spojení může trvat až 60 sekund!



**G** Po úspěšném spojení otevřete aplikaci Home Connect App na chytrém telefonu nebo tabletu.



**H** Aplikace nyní několik sekund hledá vaši sušičku. Jakmile je sušička nalezena, zadejte do příslušných políček název sítě (SSID) a heslo (Key) své domácí sítě (WLAN).



**I** Poté stiskněte „**přenos na domácí spotřebič**“.



**J** Při úspěšném spojení se na displeji zobrazí „**con**“ (spojeno).  
**Poté pokračujte krokem č. 3.**



Na displeji se zobrazí „**Err**“ (chyba).

Během 5 minut se nepodařilo navázat spojení. Zkontrolujte, zda se sušička nachází v dosahu domácí sítě (WLAN), a v případě potřeby postup zopakujte.

## Krok č. 3: Spojte svou sušičku s aplikací Home Connect

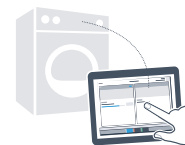

- A Pokud se již nenacházíte v nastaveních Home Connect, podržte 3 sekundy stisknuté tlačítko „**Dálkové spuštění**“ , abyste se dostali zpět do nabídky.
- B Nastavte volič programů do polohy 3. Na displeji se zobrazí se „**APP**“ (spojit s aplikací).
- C Pro spuštění procesu spojení stiskněte tlačítko „**Start/pauza**“.
- D Vezměte si k ruce svůj chytrý telefon nebo tablet. Jakmile se vám zde zobrazí váš nový spotřebič, zvolte „**Connect**“ (Spojit) v aplikaci Home Connect.
- E Pokud se sušička nezobrazí automaticky, stiskněte v aplikaci „**Hledat spotřebiče**“ a poté „**Spojit spotřebič**“.
- F Pro dokončení procesu postupujte podle posledních pokynů aplikace.
- G Pokud je váš spotřebič úspěšně spojený s aplikací, zobrazí se na displeji „**con**“ (spojeno).
- H Nastavení můžete opustit krátkým stisknutím tlačítka „**Dálkové spuštění**“ .
- I Krátce stiskněte tlačítko „**Dálkové spuštění**“ , abyste mohli spustit program pomocí aplikace Home Connect.

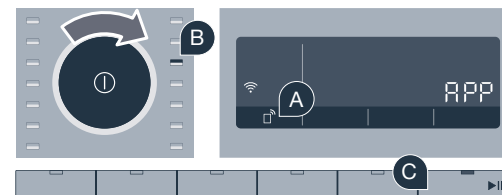

**Úspěšně jste spojili svou sušičku se sítí. Nyní můžete využívat všechny výhody aplikace Home Connect!**

Na displeji se zobrazí „**Err**“ (chyba). Zkontrolujte, zda je váš chytrý telefon nebo tablet v domácí síti (WLAN). Opakujte postupy uvedené v kroku č. 3.



## Ve vaší domácnosti právě začala budoucnost.

Víte, že existují i jiné domácí spotřebiče s funkcí Home Connect? Kromě své sušičky můžete dálkově řídit a ovládat také pračky, myčky, chladničky, automatické kávovary nebo pečicí trouby vybraných evropských výrobců. Informujte se o budoucnosti domácích prací a o četných výhodách, které poskytuje domácnost propojená do sítě: [www.home-connect.com](http://www.home-connect.com).



## Vaše bezpečnost – naše nejvyšší priorita.

### Bezpečnost dat:

Výměna dat probíhá vždy zakódovaně. Home Connect splňuje nejvyšší bezpečnostní standardy a aplikace má certifikát TÜV Trust IT. Další informace o ochraně dat najdete na [www.home-connect.com](http://www.home-connect.com).

### Bezpečnost spotřebiče:

Pro zajištění bezpečného provozu spotřebiče s funkcí Home Connect dodržujte bezpečnostní pokyny uvedené v návodech k použití jednotlivých spotřebičů.



Vychutnejte si svobodu možnosti uspořádat si svůj každodenní život podle vlastních představ.



Máte dotazy nebo chcete kontaktovat servisní linku Home Connect?

Navštivte naše stránky

**[www.home-connect.com](http://www.home-connect.com)**.

cs (9701) 9001273170

**Home Connect je služba společnosti Home Connect GmbH**

Apple App Store a iOS jsou značky společnosti Apple Inc.  
Google Play Store a Android jsou značky společnosti Google Inc.

Wi-Fi je značka Wi-Fi Alliance

Pečeť zkušebny TÜV se zakládá na certifikaci společnosti TÜV Trust IT GmbH  
Konzern TÜV AUSTRIA





SIEMENS



# Sušička bielizne

WT47XMH0EU

[siemens-home.bsh-group.com/welcome](https://siemens-home.bsh-group.com/welcome)

sk Návod na používanie a inštaláciu

Register  
your  
product  
online

## Vaša nová sušička bielizne

Rozhodli ste sa pre sušičku bielizne značky Siemens.

Venujte prosím niekoľko minút vášho času na prečítanie a zoznámenie sa s prednosťami vašej sušičky bielizne.

Na zabezpečenie vysokej kvality značky Siemens bola u každej sušičky bielizne, ktorá opúšťa náš závod, starostlivo preskúšaná jej funkčnosť a bezchybný stav.

Ďalšie informácie k našim výrobkom, príslušenstvu, náhradným dielcom a servisu nájdete na našej internetovej stránke [www.siemens-home.bsh-group.com](http://www.siemens-home.bsh-group.com) alebo sa obráťte na naše strediská zákazníckeho servisu.

Ak návod na použitie a inštaláciu opisuje rôzne modely, upozorňuje na príslušných miestach na rozdiely.



Uved'te sušičku bielizne do prevádzky až po prečítaní tohto návodu na použitie a inštaláciu!

## Pravidlá zobrazenia

### Varovanie!

Táto kombinácia symbolu a signálneho slova upozorňuje na možnú nebezpečnú situáciu. Následkom nerespektovania varovania môže byť smrť alebo poranenia.

### Pozor!

Toto signálne slovo upozorňuje na možnú nebezpečnú situáciu. Následkom nerespektovania môžu byť materiálne škody a/alebo škody na životnom prostredí.

### Upozornenie / tip

Upozornenia týkajúce sa optimálneho používania spotrebiča / užitočné informácie.

### 1. 2. 3. / a) b) c)

Jednotlivé kroky postupu sa zobrazia označené číslami alebo písmenami.

■ / -

Výpočet (vymenovanie) sa zobrazí označený okienkami alebo odrážkami.

# Obsah

 <b>Predpokladané použitie</b> . . . . .	4	 <b>Obsluha spotrebiča</b> . . . . .	29
 <b>Bezpečnostné pokyny</b> . . . . .	5	Vloženie bielizne a zapnutie spotrebiča . . . . .	29
Deti/osoby/zvieratá . . . . .	5	Nastavenie programu . . . . .	30
Inštalácia . . . . .	6	Spustenie programu . . . . .	30
Prevádzka . . . . .	9	Priebeh programu . . . . .	30
Čistenie/údržba . . . . .	12	Zmena programu alebo doloženie bielizne . . . . .	31
 <b>Pokyny na úsporu</b> . . . . .	13	Zrušenie programu . . . . .	31
 <b>Inštalácia a pripojenie spotrebiča</b> . . . . .	14	Koniec programu . . . . .	31
Obsah dodávky . . . . .	14	Vyberanie bielizne a vypnutie spotrebiča . . . . .	31
Inštalácia spotrebiča . . . . .	14	Vyprázdnenie nádržky na skondenzovanú vodu . . . . .	32
Pripojenie spotrebiča . . . . .	16	 <b>Nastavenia spotrebiča</b> . . . . .	33
Pred prvým použitím . . . . .	17	Detská poistka . . . . .	33
Voliteľné doplnkové príslušenstvo . . . . .	18	Upozorňujúci signál . . . . .	33
 <b>Krátky návod</b> . . . . .	19	Základné nastavenia . . . . .	33
 <b>Oboznámenie sa so spotrebičom</b> . . . . .	20	 <b>Home Connect</b> . . . . .	34
Spotrebič – prehľad . . . . .	20	Vyvolanie menu Home Connect . . . . .	35
Kryt . . . . .	21	Spojenie s domácou sieťou a s aplikáciou Home Connect . . . . .	35
 <b>Displej</b> . . . . .	22	Aktivovanie/deaktivovanie wi-fi . . . . .	38
 <b>Prehľad programov</b> . . . . .	24	Zrušenie nastavení siete . . . . .	38
 <b>Nastavenia</b> . . . . .	26	Aktualizácia softvéru . . . . .	39
 <b>Bielizeň</b> . . . . .	28	Riadenie energie . . . . .	39
Príprava bielizne . . . . .	28	Inteligentné odporúčanie programu . . . . .	41
Triedenie bielizne . . . . .	28	vzdialená diagnostika . . . . .	41
		Upozornenie týkajúce sa ochrany údajov . . . . .	42
		Vyhlasenie o zhode . . . . .	42
		 <b>Odtok skondenzovanej vody</b> . . . . .	43
		 <b>Čistenie a údržba</b> . . . . .	45
		Čistenie spotrebiča . . . . .	45
		Čistenie podlahovej jednotky . . . . .	46
		Čistenie snímača vlhkosti . . . . .	49
		Čistenie sitka v nádržke na skondenzovanú vodu . . . . .	49

	<b>Ošetrovanie spotrebiča</b> . . . . .	<b>50</b>
	Príprava ošetrovania spotrebiča . . . . .	51
	Jednoduché ošetrovanie spotrebiča . . . . .	52
	Vykonalanie intenzívneho ošetrovania spotrebiča . . . . .	54
	<b>Pomoc</b> . . . . .	<b>57</b>
	<b>Preprava spotrebiča</b> . . . . .	<b>60</b>
	<b>Hodnoty spotreby</b> . . . . .	<b>61</b>
	Tabuľka hodnôt spotreby . . . . .	61
	Najúčinnejší program na bavlnené textílie . . . . .	61
	<b>Technické údaje</b> . . . . .	<b>62</b>
	<b>Likvidácia</b> . . . . .	<b>62</b>
	<b>Zákaznícky servis</b> . . . . .	<b>63</b>

---

## **Predpokladané použitie**

- Tento spotrebič je určený len na použitie v domácnosti.
- Neinštalujte ani neprevádzkujte toto zariadenie na miestach, kde by bolo vystavené pôsobeniu mrazu a/alebo vplyvom vonkajšieho prostredia. Ak v zariadení zamrzne zvyšková voda, hrozí nebezpečenstvo jeho poškodenia. Zamrznuté hadice môžu praskať/vytvárať trhliny..
- Spotrebič možno používať len na sušenie a aviváž domácej bielizne, t. j. častí, ktoré boli vyprané vo vode a sú vhodné na sušenie v bubne práčky (pozri štítko na textílii). Používanie spotrebiča na iné účely sa pokladá za použitie mimo určenej oblasti jeho použitia a je zakázané.
- Tento spotrebič je určený na použitie maximálne vo výške 4 000 metrov nad hladinou mora.

### **Než zapnete spotrebič:**

Skontrolujte, či spotrebič nemá viditeľné poškodenie. Nespúšťajte spotrebič, ak je poškodený. V prípade akýchkoľvek problémov sa obráťte na nášho odborného predajcu alebo zákaznícky servis.

Prečítajte si a dodržiavajte prevádzkové a inštalčné pokyny a všetky ďalšie informácie dodané spoločne s týmto zariadením.

Uschovajte dokumenty na ďalšie použitie alebo pre ďalšieho majiteľa.

## **Bezpečnostné pokyny**

Nasledovné bezpečnostné pokyny a varovania slúžia na ochranu pred poranením a predchádzajú hmotným škodám vo vašom okolí.

Pri inštalácii, údržbe, čistení a prevádzke zariadenia je preto dôležité prijať potrebné opatrenia a pokračovať s nevyhnutnou starostlivosťou.

### **Deti/osoby/zvieratá**

#### **Varovanie**

#### **Nebezpečenstvo usmrtenia!**

Deti a ostatné osoby, ktoré nie sú schopné posúdiť riziká spojené s používaním zariadenia sa môžu poraniť sami alebo sa môžu ocitnúť v život ohrozujúcich situáciách. Preto majte na pamäti nasledovné:

- Zariadenie smú používať deti staršie ako 8 rokov a osoby so zníženou fyzickou, zmyslovou alebo mentálnou schopnosťou alebo osoby s nedostatkom skúseností a znalostí, ak sú pod dohľadom alebo sú poučené o tom, ako zariadenie používať bezpečne a chápu potenciálne riziká spojené s používaním zariadenia.
- Deti sa so zariadením nesmú hrať.

- Nedovoľte deťom čistiť alebo vykonávať údržbu zariadenia bez dozoru.
- Deti do 3 rokov a domáce zvieratá sa nesmú v blízkosti tohto zariadenia zdržiavať.
- Deti alebo osoby, ktoré nie sú schopné posúdiť riziká, nenechávajú v blízkosti zariadenia bez dozoru.

#### **Varovanie**

#### **Nebezpečenstvo usmrtenia!**

Deti sa môžu sami zamknúť vnútri zariadenia a môžu sa ocitnúť v život ohrozujúcej situácii.

- Zariadenie neumiestňujte za dverami, pretože by mohli blokovať dvierka zariadenia alebo by mohli brániť ich úplnému otvoreniu.
- Keď zariadenie dosiahne koniec svojej životnosti, **predtým** ako ho znehodnotíte, vyťahnite zástrčku napájacieho kábla zo zásuvky a potom znehodnoťte zámok na dverách zariadenia..

#### **Varovanie**

#### **Nebezpečenstvo udusenia!**

Ak deťom dovolíte hrať sa balením/plastovou fóliou alebo obalovým materiálom, môžu v ňom uviaznuť alebo si ho môžu nasadiť na hlavu a udusiť sa.

Obaly, fólie a obalový materiál skladujte mimo dosahu detí.

### **Varovanie**

#### **Riziko otravy!**

Po požití pracích a ošetrovacích prostriedkov (aviváže) môže dôjsť k otrave. V prípade náhodného prehltnutia vyhľadajte lekársku pomoc. Uchovávate pracie a ošetrovacie prostriedky (aviváž) mimo dosahu detí.

### **Varovanie**

#### **Podráždenie očí/pokožky!**

Kontakt s pracími prostriedkami a avivážou môže spôsobiť podráždenie očí alebo pokožky. Ak pracie prostriedky a aviváž prídu do kontaktu s očami/pokožkou, okamžite ich dôkladne opláchnite vodou. Uchovávate pracie a ošetrovacie prostriedky (aviváž) mimo dosahu detí.

## **Inštalácia**

### **Varovanie**

#### **Riziko úrazu elektrickým prúdom/požiaru/hmotných škôd/ poškodenia spotrebiča!**

Ak spotrebič nie je správne nainštalovaný, môže dôjsť k nebezpečnej situácii. Zabezpečte nasledujúce:

- Sieťové napätie vo vašej elektrickej zásuvke musí zodpovedať menovitému napätiu uvedenému na spotrebiči (identifikačnom štítku). Pripojená záťaž a požadované istenie sú uvedené na identifikačnom štítku.
- Spotrebič nesmie byť napájaný externým spínačom, ako je časovač, ani pripojený k okruhu, ktorý sa pravidelne zapína a vypína.
- Sieťová zástrčka a zásuvka s ochranným kontaktom musia byť rovnakého typu a uzemňovací systém musí byť správne nainštalovaný.
- Káblová inštalácia musí mať adekvátny prierez.

- Sieťová zástrčka musí byť vždy voľne prístupná. V prípade, že to nie je možné tak, aby sa dodržali príslušné bezpečnostné predpisy, musí sa do elektroinštalácie natrvalo zabudovať vypínač (odpojovač všetkých pólov) v súlade s elektroinštalačnými predpismi.
- Ak používate prúdový chránič, používajte iba chránič nasledovnej značky: . Jedine touto značkou zaistíte, že sa dodržia všetky platné predpisy.

### **Varovanie**

#### **Riziko úrazu elektrickým prúdom/požiaru/hmotných škôd/ poškodenia spotrebiča!**

Ak sieťový kábel zariadenia vymeníte alebo je poškodený, môže dôjsť k úrazu elektrickým prúdom, skratu alebo požiaru v dôsledku prehriatia.

Napájací kábel nesmie byť zlomený, stlačený alebo upravený a nesmie prísť do kontaktu so žiadnym zdrojom tepla.

### **Varovanie**

#### **Nebezpečenstvo požiaru/ hmotnej škody/ poškodenia zariadenia!**

Ak použijete predlžovací kábel alebo rozdvojkú, môže dôjsť k požiaru v dôsledku prehriatia alebo skratu.

Zariadenie zapojte priamo do uzemnenej zásuvky, ktorá bola nainštalovaná správne.

Nepoužívajte predlžovacie káble, zásuvkové lišty, alebo multifunkčné spojky.

## **Varovanie**

### **Riziko úrazu/materiálnej škody/poškodenia zariadenia!**

- Zariadenie počas prevádzky môže vibrovať alebo pohybovať sa, čo môže spôsobiť poranenie alebo hmotné škody.

Zariadenie umiestňuje na čistý, rovný, pevný povrch a pomocou vodováhy a nožičky so skrutkou ho vyvážite.

- Nesprávne umiestnenie (položenie na seba) tohto spotrebiča na práčku môže spôsobiť poranenia, hmotné škody a / alebo poškodenie spotrebiča.

Ak má byť tento spotrebič umiestnený na práčke, musí mať táto práčka minimálne rovnakú hĺbku a šírku ako spotrebič a musí byť na mieste zaistená príslušnou spojovacou súpravou.

→ *Strana 18*

Spotrebič MUSÍ byť touto spojovacou súpravou zabezpečený. Stohovanie spotrebiča akýmkoľvek iným spôsobom je zakázané.

- Ak na účel zdvihnutia alebo premiestnenia zariadenia uchopíte niektorú z vyčnievajúcich častí zariadenia (napr. dvierka zariadenia), tieto časti sa môžu zlomiť a spôsobiť zranenie. Pri premiestňovaní zariadenia ho nechytajte za prečnievajúce časti.

## **Varovanie**

### **Riziko poranenia!**

- Výrazné poškodenie spotrebiča. Pri jeho zdvíhaní môže dôjsť k zraneniu. Zariadenie nezdvíhajte sami.
- Zariadenie má ostré hrany, o ktoré by ste mohli porezať ruky. Zariadenie neuchopujte za jeho ostré hrany. Pri zdvíhaní noste ochranné rukavice.
- V prípade, že hadice a sieťové káble nie sú správne vedené, môžu predstavovať riziko zakopnutia, čo môže viesť k poraneniám. Hadice a káble vedte a umiestňujte tak, aby nepredstavovali riziko zakopnutia.



## Prevádzka

### **Varovanie**

#### **Nebezpečenstvo výbuchu / požiaru!**

Bielizeň, ktorá prišla do styku s rozpúšťadlami, olejom, voskom, odstraňovačom vosku, farbou, masťou alebo odstraňovačom škvŕn sa pri sušení v sušičke môže vznietiť alebo dokonca spôsobiť, že zariadenie exploduje. Preto majte na pamäti nasledovné:

- Pred sušením v sušičke bielizeň dôkladne vypláčajte teplou vodou a čistiacim prostriedkom.
- Ak bielizeň najskôr neoperiete, nekladte ju do tohto zariadenia.
- Nepoužívajte zariadenie, ak na čistenie bielizne boli použité priemyselné chemikálie.

### **Varovanie**

#### **Nebezpečenstvo výbuchu / požiaru!**

- Ak ostali nejaké zvyšky materiálov na textilnom filtri, môžu sa vznietiť v priebehu sušenia alebo dokonca spôsobiť požiar alebo explóziu spotrebiča. Textilný filter čistite pravidelne.

- Niektoré objekty sa môžu počas sušenia vznietiť alebo dokonca spôsobiť, že zariadenie začne horieť alebo exploduje. Z vreciek odevov vyberte všetky zapaľovače alebo zápalky .
- Ak sa vo vzduchu okolo zariadenia nachádza uhoľný prach alebo múčka, môže dôjsť k explózii. Uistite sa, že keď je zariadenie v prevádzke, je priestor okolo neho udržiavaný v čistote.

### **Varovanie**

#### **Nebezpečenstvo požiaru / hmotnej škody / poškodenia zariadenia!**

Zariadenie obsahuje chladivo R290, ktoré je šetrné k životnému prostrediu, ale je horľavé.

S otvoreným ohňom a zápalnými prostriedkami manipulujte v dostatočne veľkej vzdialenosti od zariadenia.



### **Varovanie**

#### **Nebezpečenstvo požiaru / hmotných škôd / poškodenia zariadenia!**

Ak je program ukončený pred skončením sušiaceho cyklu, nemusí byť bielizeň ochladená dostatočne a môže spôsobiť to, že sa bielizeň zapáli alebo môže dôjsť k hmotným škodám alebo poškodeniu zariadenia.

- V poslednej časti cyklu sušenia sa bielizeň v bubne neohrieva (chladiaci cyklus). Týmto sa má zabezpečiť to, že bude mať teplotu, pri ktorej nebude poškodená.
- Pred skončením cyklu sušenia zariadenie nevypínajte dovtedy, kým okamžite nevyberiete všetky kusy bielizne z bubna a nerozložíte ich (na rozptýlenie tepla).

### **Varovanie**

#### **Nebezpečenstvo otravy / hmotnej škody!**

Kondenzovaná voda nie je vhodná na pitie a môže byť kontaminovaná vláknami. Kontaminovaná kondenzovaná voda môže byť nebezpečná pre zdravie a môže spôsobiť materiálne škody. Nepite ju ani ju opätovne nepoužívajte.

### **Varovanie**

#### **Riziko otravy!**

Jedovaté výpary môžu pochádzať z čistiacich prostriedkov, ktoré obsahujú rozpúšťadlá, napr. čistiace rozpúšťadlá. Nepoužívajte čistiace prostriedky, ktoré obsahujú rozpúšťadlá.

### **Varovanie**

#### **Riziko poranenia!**

- Ak zafažíte/sadnete si na dvierka zariadenia keď sú otvorené, zariadenie sa môže prevrátiť, čo môže spôsobiť poranenie. Keď sú dvierka zariadenia otvorené, nezafažujte ich, nesadajte si na ne.
- Ak po zariadení budete stúpať, môže sa pracovná doska zlomiť, čo môže spôsobiť zranenie. Po zariadení nestúpajte.
- Ak budete do bubna zasahovať, keď sa ešte otáča, môžete si poraniť ruky. Počkajte, kým sa bubon prestane otáčať.

## Pozor!

### Hmotná škoda / poškodenie zariadenia

- V prípade, že množstvo bielizne v zariadení prekročí maximálnu zaťažiteľnosť, nemusí byť zariadenie schopné správne fungovať alebo môže dôjsť k hmotným škodám alebo poškodeniu zariadenia.  
Neprekračujte maximálnu kapacitu suchej bielizne. Uistite sa, že dodržiavate maximálnu zaťažiteľnosť stanovenú pre každý program. → *Strana 24*
- Ak prevádzkujete spotrebič bez vzduchového filtra (napr. filtra na vlákna, zásobníka na prach, v závislosti od konkrétneho spotrebiča), alebo ak je vzduchový filter neúplný či chybný, môže dôjsť k poškodeniu spotrebiča.  
Spotrebič neprevádzkujte bez filtra na vlákna alebo s filtrom, ktorý je chybný.
- Keď je zariadenie v prevádzke, môžu sa do vstupu vzduchu nasať ľahké predmety, ako sú vlasy a vlákna.  
Zabráňte ich prístupu k zariadeniu.
- Pena a molitan sa môžu počas sušenia v zariadení zdeformovať alebo roztaviť. V zariadení nesušte kusy bielizne, ktoré obsahujú penu alebo molitan.
- Ak do zariadenia nalejete nesprávne množstvo pracieho prostriedku alebo čistiaceho prostriedku, môže dôjsť k hmotným škodám alebo poškodeniu zariadenia.  
Pracie prostriedky/aviváž/čistiace prostriedky a zmäkčovadlá používajte v súlade s pokynmi výrobcu.
- Ak sa zariadenie prehreje, nemusí správne fungovať alebo to môže spôsobiť hmotné škody alebo poškodenie zariadenia.  
Uistite sa, že prívod vzduchu do zariadenia nie je nikdy blokovaný keď je zariadenie v prevádzke, a že priestor okolo zariadenia je dostatočne ventilovaný.

## Čistenie/údržba

### **Varovanie**

#### **Nebezpečenstvo usmrtenia!**

Zariadenie je napájané elektrinou. Ak prídete do kontaktu s časťami pod napätím, hrozí nebezpečenstvo zásahu elektrickým prúdom. Preto majte na pamäti nasledovné:

- Vypnite spotrebič. Odpojte zariadenie od elektrickej siete (vytiahnite zástrčku).
- Nikdy nemanipulujte s elektrickou zástrčkou mokrými rukami.
- Pri vyťahovaní zástrčky zo zásuvky vždy ťahajte za zástrčku a nie za sieťový kábel, v opačnom prípade môže dôjsť k poškodeniu sieťového kábla.
- V zariadení alebo na jeho funkciách nevykonávajte žiadne technické zmeny.
- Opravy a akékoľvek iné práce na zariadení môže vykonávať len náš technik zo zákazníckeho servisu alebo elektrikár. To isté platí pre výmenu sieťového kábla (v prípade potreby).
- Náhradný sieťový kábel si môžete objednať v našom zákazníckom servise.

### **Varovanie** **Riziko otravy!**

Jedovaté výpary môžu pochádzať z čistiacich prostriedkov, ktoré obsahujú rozpúšťadlá, napr. čistiace rozpúšťadlá. Nepoužívajte čistiace prostriedky, ktoré obsahujú rozpúšťadlá.

### **Varovanie** **Nebezpečenstvo úrazu elektrickým prúdom/hmotných škôd/poškodenia spotrebiča!**

Ak prenikne do zariadenia vlhkosť, môže dôjsť ku skratu. Na čistenie spotrebiča nepoužívajte tlakový alebo parný čistič, hadicu ani striekaciu pištoľ.

**⚠ Varovanie****Riziko úrazu/materiálnej škody/poškodenia zariadenia!**

Používanie náhradných dielov a príslušenstva od iných výrobcov je nebezpečné a môže spôsobiť poranenia, hmotné škody alebo poškodenie zariadenia. Z bezpečnostných dôvodov používate len originálne náhradné diely a príslušenstvo.

**Pozor!****Hmotná škoda/poškodenie spotrebiča**

Čistiace prostriedky a prostriedky na predošetrenie bielizne (napr. odstraňovače škvŕn, predpieracie spreje atď.) môžu pri kontakte s povrchmi zariadenia spôsobiť poškodenie. Preto majte na pamäti nasledovné:

- Dbajte na to, aby tieto prostriedky neprišli do kontaktu s povrchmi zariadenia.
- Zariadenie čistite len vodou a mäkkou, vlhkou handričkou.
- Ihneď odstráňte všetky pracie prostriedky, postreky alebo iné zvyšky.

**Pokyny na úsporu**

- Bielizeň pred sušením odstred'te. Suchšia bielizeň skracuje trvanie programu a znižuje spotrebu energie.
- Dodržiavajte maximálne množstvá bielizne pre daný program.

**Upozornenie:** Prekročenie maximálneho množstva náplne predĺži trvanie programu a zvýši spotrebu energie.

- Spotrebič prevádzkujte vo vetranej miestnosti a vstup vzduchu na spotrebiči udržiavajte voľný, aby bola zaručená správna výmena vzduchu.
- Pravidelne odstraňujte vlákna zo spotrebiča. Spotrebič znečistený vláknami predlžuje trvanie programu a zvyšuje spotrebu energie.
- Keď spotrebič pred spustením programu alebo po skončení programu dlhší čas neobsluhujete, automaticky sa prepne do energeticky úsporného režimu. Displej a signalizačné kontrolky po niekoľkých minútach zhasnú a **Start/Reload** >||| (štart/doplnenie) bliká. Energeticky úsporný režim ukončíte tak, že spotrebič budete znova obsluhovať, napr. otvoríte a zatvoríte dvierka.
- Keď spotrebič v energeticky úspornom režime dlhší čas neobsluhujete, automaticky sa vypne.

**Upozornenie:** Ak je aktivovaná Wi-Fi, spotrebič sa automaticky nevypne.

## Inštalácia a pripojenie spotrebiča

### Obsah dodávky

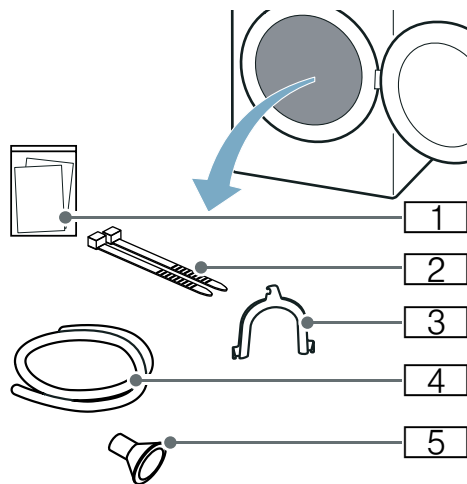

- 1 Sprievodné doklady (napr. návod na používanie a inštaláciu)
- 2 Upevňovací materiál
- 3 Oblúk na zafixovanie odtokovej hadice
- 4 Odtoková hadica
- 5 Pripájací adaptér

1. Obalový materiál a ochranný obal kompletne odstráňte zo spotrebiča.
2. Otvorte dverka.
3. Všetko príslušenstvo vyberte z bubna.

Spotrebič teraz môžete nainštalovať a pripojiť.

### Pozor!

#### Riziko vecných škôd a poškodenia spotrebiča

Predmety zabudnuté v bubne, ktoré nie sú určené na prevádzku spotrebiča, môžu spôsobiť poškodenie spotrebiča. Odstráňte z bubna tieto predmety a všetko príslušenstvo.

## Inštalácia spotrebiča

### Varovanie

#### Nebezpečenstvo usmrtenia!

Deti sa môžu sami zamknúť vnútri zariadenia a môžu sa ocitnúť v život ohrozujúcej situácii.

- Zariadenie neumiestňujte za dverami, pretože by mohli blokovat dverka zariadenia alebo by mohli brániť ich úplnému otvoreniu.
- Keď zariadenie dosiahne koniec svojej životnosti, **predtým** ako ho znehodnotíte, vytahnite zástrčku napájacieho kábla zo zásuvky a potom znehodnoťte zámok na dverách zariadenia..

### Varovanie

#### Nebezpečenstvo výbuchu / požiaru!

Ak sa vo vzduchu okolo zariadenia nachádza uhoľný prach alebo múčka, môže dôjsť k explózii.

Uistite sa, že keď je zariadenie v prevádzke, je priestor okolo neho udržiavaný v čistote.

### Varovanie

#### Nebezpečenstvo požiaru / hmotnej škody / poškodenia zariadenia!

Zariadenie obsahuje chladivo R290, ktoré je šetrné k životnému prostrediu, ale je horľavé.

S otvoreným ohňom a zápalnými prostriedkami manipulujte v dostatočne veľkej vzdialenosti od zariadenia.



**⚠ Varovanie****Riziko úrazu/materiálnej škody/  
poškodenia zariadenia!**

- Zariadenie počas prevádzky môže vibrovať alebo pohybovať sa, čo môže spôsobiť poranenie alebo hmotné škody.  
Zariadenie umiestňuje na čistý, rovný, pevný povrch a pomocou vodováhy a nožičky so skrutkou ho vyvážte.
- Nesprávne umiestnenie (položenie na seba) tohto spotrebiča na práčku môže spôsobiť poranenia, hmotné škody a / alebo poškodenie spotrebiča.  
Ak má byť tento spotrebič umiestnený na práčke, musí mať táto práčka minimálne rovnakú hĺbku a šírku ako spotrebič a musí byť na mieste zaistená príslušnou spojovacou súpravou. → *Strana 18*  
Spotrebič MUSÍ byť touto spojovacou súpravou zabezpečený. Stohovanie spotrebiča akýmkoľvek iným spôsobom je zakázané.
- Ak na účel zdvihnutia alebo premiestnenia zariadenia uchopíte niektorú z vyčnievajúcich častí zariadenia (napr. dvierka zariadenia), tieto časti sa môžu zlomiť a spôsobiť zranenie.  
Pri premiestňovaní zariadenia ho nechyťajte za prečnievajúce časti.

**⚠ Varovanie****Riziko poranenia!**

- Výrazné poškodenie spotrebiča. Pri jeho zdvíhaní môže dôjsť k zraneniu. Zariadenie nezdvíhajte sami.
- Zariadenie má ostré hrany, o ktoré by ste mohli porezať ruky. Zariadenie neuchopujte za jeho ostré hrany. Pri zdvíhaní noste ochranné rukavice.

**Pozor!****Hmotná škoda / poškodenie zariadenia**

Ak sa zariadenie prehreje, nemusí správne fungovať alebo to môže spôsobiť hmotné škody alebo poškodenie zariadenia. Uistite sa, že prívod vzduchu do zariadenia nie je nikdy blokovaný keď je zariadenie v prevádzke, a že priestor okolo zariadenia je dostatočne ventilovaný.

**Pozor!****Riziko vecných škôd a poškodenia spotrebiča**

Na spotrebiči bol pred vyexpedovaním zo závodu vykonaný funkčný test a môže obsahovať zvyškovú vodu. Keď sa spotrebič nakloní o viac než 40°, môže táto zvyšková voda vytiecť.

### Spotrebič nainštalujte nasledovne:

1. Spotrebič postavte na čistú, rovnú a pevnú plochu.
2. Skontrolujte vodováhou, či je spotrebič vyrovnaný.

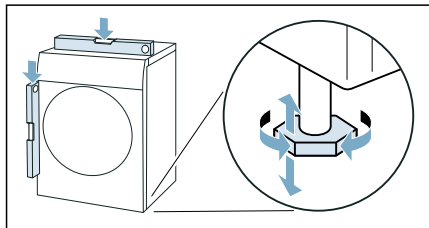

3. V prípade potreby spotrebič znova vyrovnejte otáčaním nožičiek spotrebiča. Spotrebič teraz môžete pripojiť.

### Upozornenia

- Všetky nožičky spotrebiča musia stáť pevne na podlahe.
- Ak je spotrebič nesprávne vyrovnaný, môžu vznikáť zvuky a vibrácie, môže dôjsť k nerovnomernému pohybu bubna alebo vytekaniu zvyškovej vody zo spotrebiča.

### Pripojenie spotrebiča

#### **⚠ Varovanie**

#### **Riziko úrazu elektrickým prúdom/ požiaru/hmotných škôd/ poškodenia spotrebiča!**

Ak spotrebič nie je správne nainštalovaný, môže dôjsť k nebezpečnej situácii. Zabezpečte nasledujúce:

- Sieťové napätie vo vašej elektrickej zásuvke musí zodpovedať menovitému napätiu uvedenému na spotrebiči (identifikačnom štítku). Pripojená záťaž a požadované istenie sú uvedené na identifikačnom štítku.

- Spotrebič nesmie byť napájaný externým spínačom, ako je časovač, ani pripojený k okruhu, ktorý sa pravidelne zapína a vypína.
- Sieťová zástrčka a zásuvka s ochranným kontaktom musia byť rovnakého typu a uzemňovací systém musí byť správne nainštalovaný.
- Káblová inštalácia musí mať adekvátny prierez.
- Sieťová zástrčka musí byť vždy voľne prístupná. V prípade, že to nie je možné tak, aby sa dodržali príslušné bezpečnostné predpisy, musí sa do elektroinštalácie natrvalo zabudovať vypínač (odpojovač všetkých pólov) v súlade s elektroinštaláčnymi predpismi.
- Ak používate prúdový chránič, používajte iba chránič nasledovnej značky: . Jedine touto značkou zaistíte, že sa dodržia všetky platné predpisy.

#### **⚠ Varovanie**

#### **Riziko úrazu elektrickým prúdom/ požiaru/hmotných škôd/ poškodenia spotrebiča!**

Ak sieťový kábel zariadenia vymeníte alebo je poškodený, môže dôjsť k úrazu elektrickým prúdom, skratu alebo požiaru v dôsledku prehriatia. Napájací kábel nesmie byť zlomený, stlačený alebo upravený a nesmie prísť do kontaktu so žiadnym zdrojom tepla.

#### **⚠ Varovanie**

#### **Nebezpečenstvo požiaru/hmotnej škody/ poškodenia zariadenia!**

Ak použijete predlžovací kábel alebo rozdvojku, môže dôjsť k požiaru v dôsledku prehriatia alebo skratu. Zariadenie zapojte priamo do uzemnenej zásuvky, ktorá bola nainštalovaná správne. Nepoužívajte predlžovacie káble, zásuvkové lišty, alebo multifunkčné spojky.



## **⚠ Varovanie** **Riziko poranenia!**

V prípade, že hadice a sieťové káble nie sú správne vedené, môžu predstavovať riziko zakopnutia, čo môže viesť k poraneniám.

Hadice a káble ved'te a umiestňujte tak, aby nepredstavovali riziko zakopnutia.

### **Spotrebič pripojte nasledovne:**

1. Pripojte odtokovú hadicu.  
→ *Strana 43*

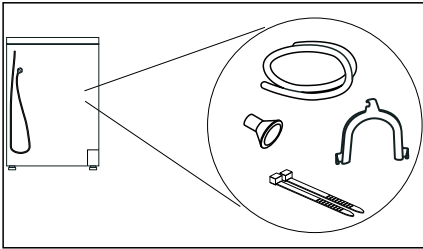

2. Sieťovú zástrčku spotrebiča zasuňte do pripravenej zásuvky.
3. Skontrolujte, či je sieťová zástrčka pevne umiestnená.

Váš spotrebič je teraz pripravený na použitie.

### **Pozor!**

#### **Vecné škody a poškodenie spotrebiča**

Spotrebič obsahuje chladivo a môže sa poškodiť, keď sa prevádzkuje bezprostredne po preprave.

Pred uvedením do prevádzky nechajte spotrebič dve hodiny stáť.

**Upozornenie:** V prípade pochybností poverte pripojením spotrebiča kvalifikovaného odborníka.

## **Pred prvým použitím**

### **Než zapnete spotrebič:**

Skontrolujte, či spotrebič nemá viditeľné poškodenie. Nespúšťajte spotrebič, ak je poškodený. V prípade akýchkoľvek problémov sa obráťte na nášho odborného predajcu alebo zákaznícky servis.

**Upozornenie:** Po odbornej inštalácii a pripojení je spotrebič pripravený na prevádzku. Ďalšie opatrenia nie sú potrebné.

## Voliteľné doplnkové príslušenstvo

Voliteľné doplnkové príslušenstvo\* si objednáte v zákazníckom servise:

### ■ **Kôš na vlnu:**

Jednotlivé vlnené textilie, športovú obuv a plyšové hračky sušte alebo prevetrajte v koši na vlnu.

– Objednávacie číslo: **WZ20600**.

### ■ **Podesta:**

Na lepšie vkladanie a vykladanie bielizne môžete zvýšiť sušičku použitím podesty.

Bielizeň prepravujte pomocou koša na bielizeň integrovaného vo vyťahovacej časti podesty.

– Objednávacie číslo: **WZ20500**.

### ■ **Súprava na spojenie práčky a sušičky (stĺpové usporiadanie):**

Sušičku môžete z priestorových dôvodov postaviť na vhodnú práčku s rovnakou hĺbkou a šírkou.

Sušičku upevníte na práčku výlučne pomocou tejto spájacej súpravy.

– Objednávacie číslo s vyťahovacou pracovnou doskou: **WZ27400**

– Objednávacie číslo bez vyťahovacej pracovnej dosky: **WZ27410**.

### ■ **Pripojovacia súprava:**

Voliteľne môžete skondenzovanú vodu zo spotrebiča odvádzať odtokovou hadicou do odpadu.



V takom prípade nádržku na odpadovú vodu počas sušenia a po sušení nemusíte vyprázdniť.

– Objednávacie číslo: —

\* podľa výbavy spotrebiča

## Krátky návod

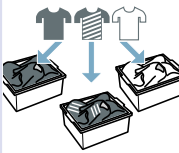
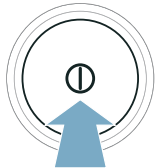
**Upozornenie:** Spotrebič musí byť správne nainštalovaný a pripojený. → *Strana 14*

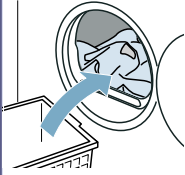
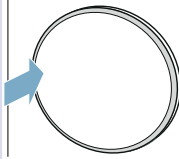
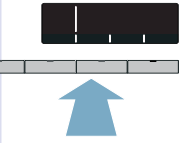
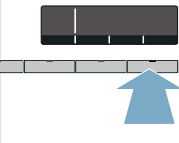
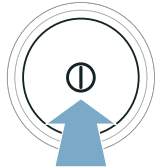
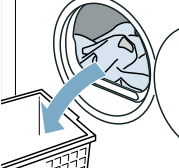
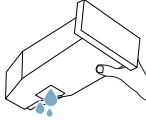
<p><b>1</b></p>	<p><b>Pred spustením programu:</b></p>	<p>→ </p>	<p>→ </p>	<p>→ </p>
		<p>Triedenie bielizne.</p>	<p>Spotrebič zapnite.</p>	<p>Zvoľte program.</p>
<p><b>2</b></p>	<p></p>	<p>→ </p>	<p>→ </p>	<p>→ </p>
	<p>Otvorte dverka a vložte bielizeň.</p>	<p>Zatvorte dverka.</p>	<p>V prípade potreby zmeňte nastavenia programu.</p>	<p>Spustite program.</p>
<p><b>3</b></p>	<p><b>Po skončení programu:</b></p>	<p>→ </p>	<p>→ </p>	<p>→ </p>
		<p>Vypnite spotrebič.</p>	<p>Otvorte dverka a vyberte bielizeň.</p>	<p>Vyprázdňte nádržku na skondenovanú vodu.</p>

## Oboznámenie sa so spotrebičom

### Spotrebič – prehľad

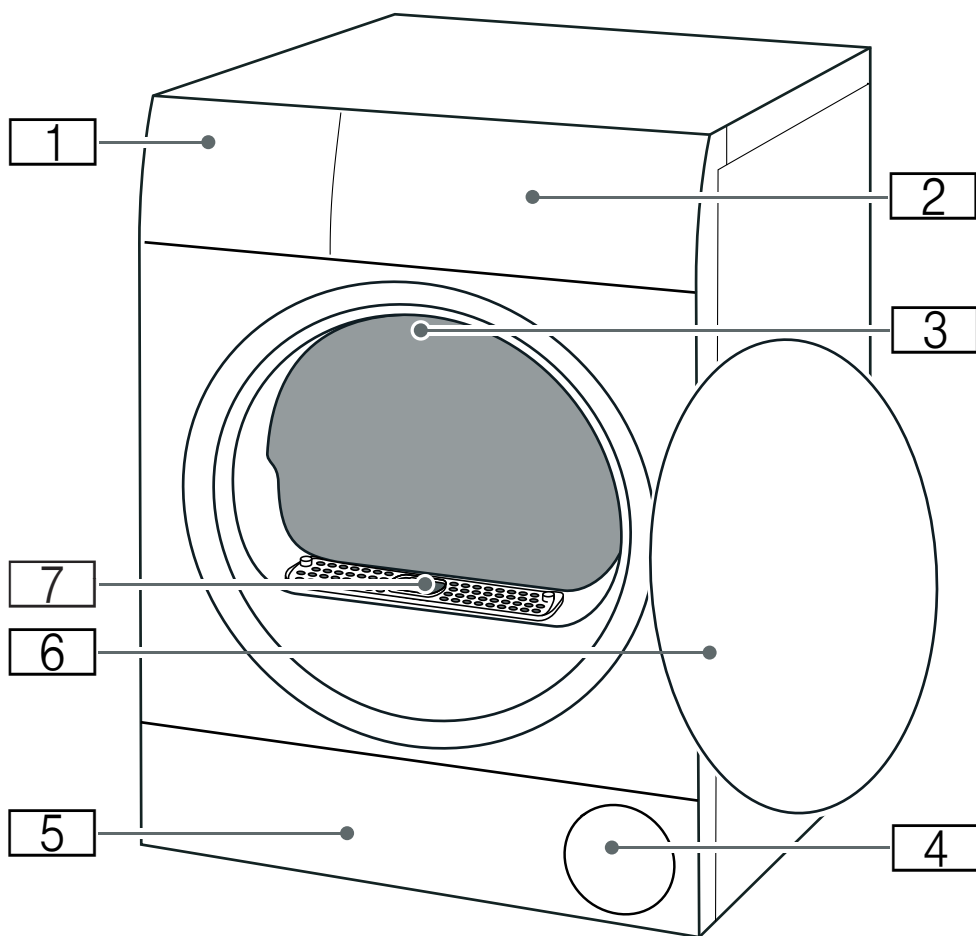

- 1** Nádržka na skondenzovanú vodu → Strana 32
- 2** Kryt
- 3** Vnútročné osvetlenie bubna (podľa výbavy spotrebiča)
- 4** Vstup vzduchu
- 5** Údržbová klapka v podlahovej časti → Strana 46
- 6** Dvierka
- 7** Kryt vzduchového kanála (neodstraňujte)

## Kryt

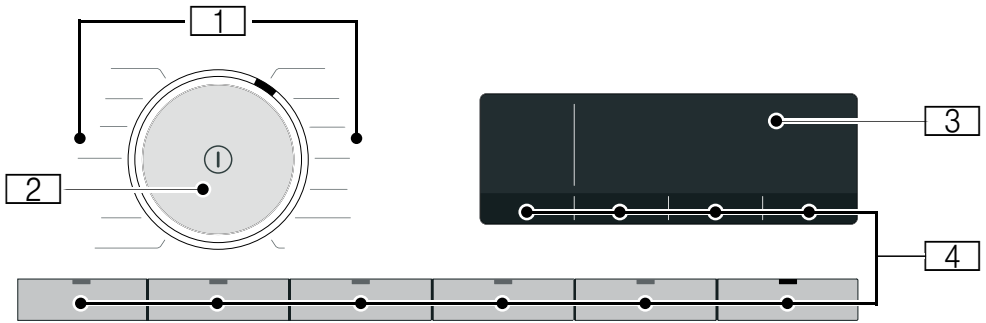

1

**Programy**

2

**Otočný volič**

- Otáčanie: nastavenie programu
- Stlačenie: zapnutie/vypnutie spotrebiča

3

**Displej**

Zobrazenie nastavení a informácií

4

**Tlačidlá**





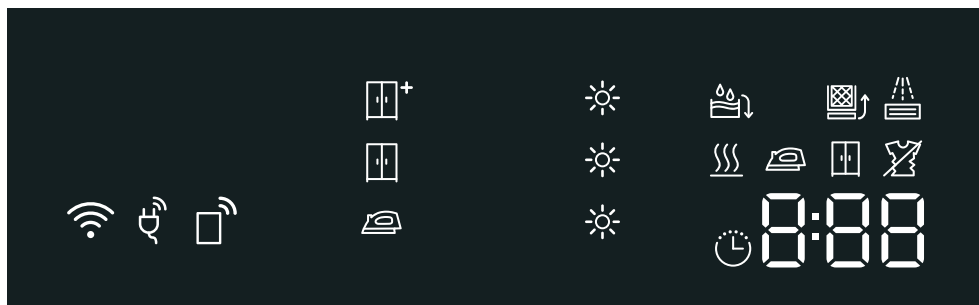

na nastavenia programu a prídavné funkcie/nastavenia spotrebiča



## Displej



Ukazovateľ	Opis	Informácie
	<b>Stav programu:</b>	<b>svieti:</b> indikácia stavu
☄	Sušenie	
🧺	Suché na žehlenie	
🧺	Suché do skrine	
🛡️	Ochrana proti pokrčeni- niu	
⏸	Pauza	
End	Koniec programu	
🧺	Cieľ sušenia	Cieľ sušenia 🧺 suché do skrine plus aktivovaný
🧺		Cieľ sušenia 🧺 suché do skrine aktivovaný
🧺		Cieľ sušenia 🧺 suché na žehlenie aktivovaný
☼ ☼☼ ☼☼☼	Stupeň vysušenia	Stupeň vysušenia pre výsledok sušenia aktivovaný
napr. 1:27	Čas trvania programu	Predpokladané trvanie programu v hodinách a minútach.
3 h	Koniec programu	Oneskorenie programu v hodinách, keď ste aktivovali funkciu odloženého štartu.
🕒	Časový program	Časový program aktivovaný
📶	Wi-fi	<ul style="list-style-type: none"> <li>■ <b>vypnuté:</b> wi-fi je deaktivované a váš spotrebič nie je pripojený k domácej sieti.</li> <li>■ <b>bliká:</b> váš spotrebič sa pokúša pripojiť k domácej sieti.</li> <li>■ <b>svieti:</b> wi-fi je aktivované a spotrebič je pripojený k domácej sieti.</li> </ul>

	Vzdialený štart	<b>svieti:</b> Funkcia diaľkového štartu je aktivovaná. → <i>Strana 26</i>
	Riadenie energie	<b>svieti:</b> Spotrebič je spojený so Smart Energy System (riadenie energie) (nie je k dispozícii v každej krajine)
	Vyprázdnenie nádržky na skondenovanú vodu → <i>Strana 32</i>	<ul style="list-style-type: none"> <li>■ Vyprázdnite a vložte nádržku na skondenovanú vodu. → <i>Strana 32</i> Potom stlačte možnosť Start/Reload ► (štart/doplnenie).</li> <li>■ Vyčistite sitko v nádržke na skondenovanú vodu.</li> <li>■ Keď je nainštalovaná voliteľná odtoková hadica*, zaistite, aby táto hadica: <ul style="list-style-type: none"> <li>- bola správne pripojená. → <i>Strana 43</i></li> <li>- bola uložená bez zalomení.</li> <li>- nebola blokována alebo upchatá, napr. usadeninami.</li> </ul> </li> <li>■ Vykonať intenzívne ošetrovanie spotrebiča.</li> <li>■ Skontrolujte, či sa do podlahovej jednotky nedostali cudzie telesá. Otvorte údržbovú klapku, aby ste odstránili cudzie telesá.</li> </ul>
	Podlahová jednotka	Čistenie podlahovej jednotky → <i>Strana 46</i>
	Automatické oplachovanie výmenníka tepla	Výmenník tepla sa čistí automaticky. Počas indikácie priebehu nevyfahujte nádržku na skondenovanú vodu a neprerušujte program.
	Jednoduché ošetrovanie spotrebiča	Nejde o chybu. Po istom čase používania odporúča váš spotrebič automaticky jednoduché ošetrovanie spotrebiča. Vykonať jednoduché ošetrovanie spotrebiča. → <i>Strana 52</i>
	CoolDown	<p>Pri sušení môžu vzniknúť vysoké teploty. Pri procese CoolDown sa zníži teplota, aby nedošlo k poškodeniu bielizne, ak:</p> <ul style="list-style-type: none"> <li>■ pozastavíte program,</li> <li>■ prerušíte program,</li> <li>■ vypnete spotrebič prostredníctvom aplikácie.</li> </ul> <p>Proces CoolDown sa spustí až 30 sekúnd po pozastavení, prerušení alebo vypnutí pomocou aplikácie. Spotrebič možno počas procesu CoolDown ďalej ovládať.</p> <p><b>Upozornenia</b></p> <ul style="list-style-type: none"> <li>■ Bubon sa počas procesu ďalej otáča aj v pozastavenom stave.</li> <li>■ Počas procesu CoolDown nemeňte program.</li> <li>■ Regulácia teploty môže trvať až 10 minút.</li> </ul>



















## Prehľad programov









Program	Maximálna náplň
<b>Názov programu</b> Krátke objasnenie programu, príp. pre ktoré textilie je vhodný.	<b>maximálna náplň vzťahujúca sa na hmotnosť textílií v suchom stave</b>
<b>bavlna</b> Odolné textilie, textilie z bavlny alebo ľanu, vhodné na vyvárku.	<b>9 kg</b>
<b>ľahko udržiavateľné</b> Textilie zo syntetických materiálov alebo zmesových tkanín.	<b>3,5 kg</b>
<b>mix</b> Zmiešaná náplň z textílií z bavlny a syntetiky.	<b>3 kg</b>
<b>spodná bielizeň</b> Citlivá spodná bielizeň, ktorá sa môže prať, napr. z čipky, lycry, saténu alebo zmesových tkanín.	<b>1 kg</b>
<b>vlna záver</b> Vlna alebo textilie s podielom vlny, ktoré sa môžu prať v práčke.	<b>0,5 kg</b>
<b>Upozornenia</b> <ul style="list-style-type: none"> <li>■ Textilie budú hebkjšie, ale nevysušia sa.</li> <li>■ Po skončení programu vyberte textilie a nechajte ich vyschnúť.</li> </ul>	
<b>čas. program teplý</b> Časový program pre všetky druhy textílií okrem hodvábu. Hodí sa na predsušenú alebo mierne vlhkú bielizeň a na dosušenie viacvrstvovej, hrubej bielizne.	<b>3 kg</b> <b>max. náplň pre vlnu/plyšové hračky v koši: 1 naplnenie koša</b> <b>max. náplň koša pri sušení obuvi: 1 pár</b>
<b>Upozornenia</b> <ul style="list-style-type: none"> <li>■ Vlnu, športovú obuv a plyšové hračky sušte výlučne v koši na vlnu.</li> <li>■ V časovom programe sa nezistí automaticky zvyšková vlhkosť bielizne. Keď je bielizeň po vysušení ešte príliš vlhká, program zopakujte a v prípade potreby predĺžte čas trvania programu.</li> </ul>	
<b>intelligentDry</b>  Po vypraní vašej bielizne v práčke sa vám na sušičke objaví odporúčanie vhodného programu na vysušenie bielizne. Ďalšie informácie: → <i>Strana 41</i>	v závislosti od odporúčania programu
<b>Upozornenia</b> <ul style="list-style-type: none"> <li>■ Práčka musí podporovať funkciu Home Connect.</li> <li>■ Práčka a sušička musia byť spojené domácou sieťou a zaregistrované vo vašej aplikácii Home Connect.</li> </ul>	



<b>košeľe/blúzky</b>	<b>1,5 kg</b>
Košeľe/blúzky z bavlny, ľanu, syntetiky alebo zmesových tkanín.	
<b>Upozornenie:</b> Po vysušení bielizeň vyžehlite alebo vyveste. Zvyšková vlhkosť sa potom rovnomerne rozdelí.	
<b>přikrývky</b>	<b>2,5 kg</b>
Textílie plnené syntetickými vláknami, vankúše, prešívané prikrývky či denné prikrývky na posteľ.	
<b>Upozornenie:</b> Veľké kusy sušte jednotlivito. Dodržte označenia týkajúce sa ošetrovania textílií.	
<b>vankúše</b>	<b>1 vankúš</b>
Vankúše s výplňou z páperia alebo syntetických vlákien.	
<b>Upozornenie:</b> Po skončení programu prikrývky natraste, aby sa náplň rovnomerne rozložila a uvoľnili sa vlhké miesta. Prípadne znova spustte program.	
<b>outdoor</b>	<b>1 kus</b>
Oblečenie odolné proti vplyvom počasia a outdoorové oblečenie s membránovou vrstvou a hydrofóbnou textíliou.	
<b>uteráky</b>	<b>6 kg</b>
Odolné uteráky a župany z bavlny.	
<b>super 40'</b>	<b>1 kg</b>
Zmiešaná náplň syntetických tkanín a tkanín z ľahkej bavlny.	
<b>hygiena</b>	<b>4 kg</b>
Odolné textílie.	
<b>Upozornenie:</b> Program dosahuje vyššie teploty. Mimoriadne vhodný pri zvýšených nárokoch na hygienu.	

## P+ Nastavenia

Nastavenie programu	Funkcia
	<p><b>Upozornenie:</b> Niektoré nastavenia nemôžu byť aktívované vo všetkých programoch. Aktívované nastavenia sa zobrazia na tlačidlách alebo na displeji jasne zvýraznené. Aktívované nastavenia môžete zmeniť alebo deaktivovať tak, že na displeji opakovane stlačíte príslušné tlačidlá.</p>
<b>Remote Start</b> 	<p>Stlačením <b>Remote Start</b>  môžete povoliť štart spotrebiča na diaľku prostredníctvom aplikácie Home Connect alebo vyvolať nastavenia Home Connect.</p> <p><b>Upozornenia</b></p> <ul style="list-style-type: none"> <li>■ Prosím, rešpektujte upozornenia týkajúce sa teplôt okolia → <i>Strana 62</i>.</li> <li>■ Dvierka spotrebiča musia byť zatvorené a spotrebič spojený s domácou sieťou, aby sa dal aktívovať štart na diaľku.</li> <li>■ Štart na diaľku sa z bezpečnostných dôvodov deaktivuje za týchto podmienok: <ul style="list-style-type: none"> <li>■ otvorenie dvierok,</li> <li>■ výpadok elektrického prúdu,</li> <li>■ stlačenie na Start/Reload  (štart/doplnenie) na spotrebiči,</li> <li>■ krátke stlačenie znova na <b>Remote Start</b>,</li> <li>■ stlačenie na , aby sa spotrebič vypol.</li> </ul> </li> </ul>
<b>Drying Aim</b>  (Cieľ sušenia):	<p>Cieľ sušenia stanovuje, aká vlhká alebo suchá má byť bielizeň po skončení programu. Keď ste nastavili cieľ sušenia, po vypnutí spotrebiča zostane uložený pre daný program. Výnimka: Pri bavlně sa nastavenia neuložia.</p>
 suché do skrine plus	Viacvrstvá hrubá bielizeň, ktorá sa ťažko suší.
 suché do skrine	Normálna jednovrstvová bielizeň.
 suché na žehlenie	Normálna jednovrstvová bielizeň, ktorá má byť po sušení vlhká a je určená na žehlenie alebo vyvesenie.
<b>Drying Level</b>  (Prispôbiť sušenie)	<p>Ak je bielizeň po sušení podľa vás vlhká, stupeň sušenia môžete prispôbiť a zvýšiť stupne od  do . Predlží to dobu trvania programu pri nezmenenej teplote. Keď ste pre cieľ sušenia prispôbili stupeň sušenia, nastavenie zostane uložené aj po vypnutí spotrebiča.</p>
— <b>Finish in</b>  (hotovo v)	<p><b>Pred spustením programu</b> môžete odložiť skončenie programu pomocou — a  maximálne o 24 hodín.</p> <p>Na displeji sa zobrazí nastavený počet hodín, napr. 8 h, a odpočítava sa až do spustenia programu. Po spustení programu sa zobrazí čas trvania programu.</p> <p><b>Upozornenie:</b> Prosím, rešpektujte upozornenia týkajúce sa teplôt okolia → <i>Strana 62</i>.</p>
— <b>Finish in</b>  (hotovo v)	Čas sušenia pre  <b>časové programy</b> sa dá predĺžiť pomocou — a  v 10-minútových krokoch.
— / 	Tlačidlami výberu — a  môžete upraviť hodnoty nastavenia.

<p><b>Easy Ironing 60'</b>  (Ochrana proti pokrčeniu 60')</p> <p><b>Easy Ironing 120'</b>  (Ochrana proti pokrčeniu 120')</p>	<p>Bubon pohybuje bielizňou po sušení v pravidelných intervaloch, aby sa zabránilo jej pokrčeniu. Môžete aktivovať alebo deaktivovať automatickú funkciu ochrany pred pokrčením na 60 minút (stlačení, <b>Easy Ironing 60'</b>  (Ochrana proti pokrčeniu 60')) alebo na na 120 minút stlačením (<b>Easy Ironing 120'</b>  (Ochrana proti pokrčeniu 120')).</p>
<p><b>Gentle Dry</b>  (jemné sušenie)</p>	<p>Redukovaná teplota pre citlivé textilie, ako napr. polyakryl alebo elastan, môže predĺžiť dobu trvania sušenia.</p>
<p><b>Start/Reload</b>  (štart/doplnenie)</p>	<p>Spustenie, zrušenie a prerušenie programu.</p>
<p><b>Nastavenie spotrebiča</b>    <b>Funkcia</b></p>	
<p>To, ako môžete prispôsobiť nastavenia spotrebiča, sa dozviete na → <i>Strana 33</i></p>	
<p><b>Child Lock 3 sec.</b>  (Detský zámok 3 s)</p>	<p>Panel zaistíte proti neúmyselnej obsluhu.</p>
<p><b>Signal</b> </p>	<p>Pomocou Signal  určíte, či po skončení programu ešte zaznie signál. Ak je nastavenie zvolené, svieti kontrolka tlačidla a zvukový signál je aktivovaný.</p>



## Bielizeň

### Príprava bielizne

#### Varovanie

#### **Nebezpečenstvo výbuchu / požiaru!**

Niektoré objekty sa môžu počas sušenia vznietiť alebo dokonca spôsobiť, že zariadenie začne horieť alebo exploduje.

Z vreciek odevov vyberte všetky zapaľovače alebo zápalky .

#### **Pozor!**

#### **Poškodenie bubna a textílií**

Bubon a textílie sa môžu počas prevádzky poškodiť, keď vo vreckách textílií zostanú predmety. Odstráňte všetky predmety, napr. kovové časti, z vreciek textílií.

Bielizeň pripravte takto:

- Látkové opasky, šnúrky na zásterách a pod. zviažte spolu alebo použite vrečko na bielizeň.
- Zatvorte zipsy, háčiky, očka a gombíky. Zapnite gombíky na väčšej bielizni, ako sú napr. obliečky.
- Menšiu bielizeň, napr. detské pančuchy, sušte vždy spoločne s veľkými kusmi bielizne, napr. uterákmi.
- Pre jednotlivé kusy bielizne použite časový program.
- Úpletové textílie, ako sú napríklad tričká, trikotová bielizeň, sa pri prvom sušení často zbehnú. Použite šetrný program.
- Nekrčivú bielizeň nesušte nadmerne. Vedie to k väčšej miere pokrčenia bielizne.

- Niektoré pracie a ošetrovacie prostriedky, napr. škrob na bielizeň alebo aviváž, obsahujú častice, ktoré sa môžu usadzovať na snímači vlhkosti. Toto môže obmedziť funkčnosť snímača, a tým aj nepriaznivo ovplyvniť výsledok sušenia.

#### **Upozornenia**

- Pri praní dávajte prací a ošetrovací prostriedok podľa sušenej bielizne a pokynov výrobcu.
- Snímač vlhkosti pravidelne čistite  
→ *Strana 49.*

### Triedenie bielizne

**Upozornenie:** Bielizeň vložte do spotrebiča jednotlivo. Dbajte, aby ste nevložili celý zväzok bielizne, aby sa dosiahol dobrý výsledok sušenia.

#### **Pozor!**

#### **Vecné škody na sušičke alebo na textíliách**

Bielizeň nevhodná na sušenie v sušičke môže pri sušení poškodiť spotrebič alebo bielizeň. Pred sušením roztriedte bielizeň podľa údajov na etikete so symbolmi ošetrovania:

- Vhodné na sušenie v sušičke
- Sušenie na normálnej teplote
- Sušenie na nízkej teplote
- Nesušiť v sušičke

Pri triedení bielizne na sušenie dodržiavajte nasledovné:

- Sušte preto spoločne len bielizeň rovnakej tkaniny a štruktúry, aby sa dosiahol rovnomerný výsledok sušenia.  
Pri spoločnom sušení sa tenké, viacvrstvové alebo hrubé textilie vysušia odlišne.
- Riadte sa opisom textílií programov sušenia.  
→ "Prehľad programov" na strane 24

**Upozornenie:** Keď je bielizeň po sušení ešte vlhká, na dosušenie zvolte časový program.

### Pozor!

#### Možné vecné škody na spotrebiči alebo textíliách

Nasledujúce textilie **nesušte** v spotrebiči:

- Bielizeň znečistená rozpúšťadlami, voskom alebo tukom.
- Nevyprané textilie.
- Nepriedušné textilie, napr. pogumovaná bielizeň.
- Citlivé textilie, napr. hodváb, syntetické záclony.

## Obsluha spotrebiča

### Vloženie bielizne a zapnutie spotrebiča

**Upozornenie:** Spotrebič musí byť správne nainštalovaný a pripojený.  
→ Strana 14

1. Pripravte a roztriedte bielizeň.
2. Spotrebič zapnete stlačením .

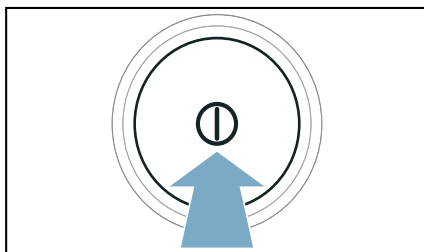

3. Otvorte dverka. Skontrolujte, či je bubon kompletne vyprázdnený. V prípade potreby ho vyprázdnite.

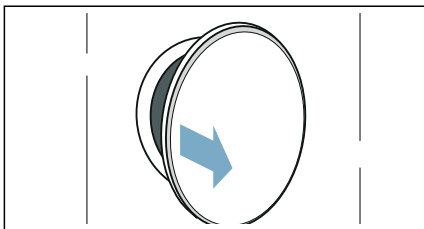

4. Bielizeň vložte rozloženú do bubna.

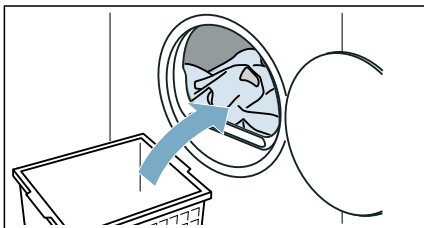

5. Zatvorte dvere.

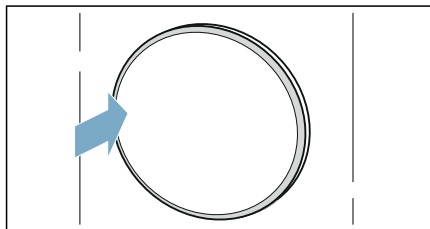

**Pozor!**

**Možné vecné škody na spotrebiči alebo textíliách.**

Nezacvknite bielizeň do dvierok.

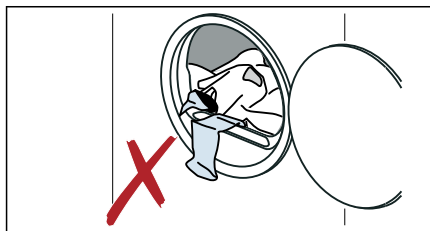

**Upozornenie:** Bubon spotrebiča sa po otvorení, zatvorení a spustení programu osvetlí. Vnútorne osvetlenie bubna zhasne samočinne.

## Nastavenie programu

**Upozornenie:** Ak ste aktivovali detskú poistku, musíte ju najprv deaktivovať a až potom budete môcť nastaviť program. → *Strana 33*

1. Nastavte požadovaný program.

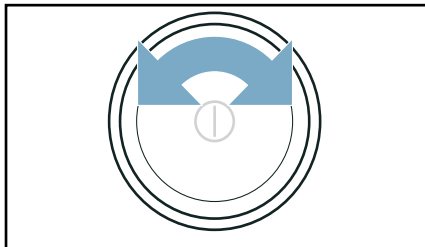

Na displeji sa objavia nastavenia programu.

2. V prípade potreby si nastavenia programu prispôbte.

## Spustenie programu

Stlačte **Start/Reload**  (štart/doplnenie).

**Upozornenie:** Keď chcete zaistiť program proti neúmyselnému prestaveniu, aktivujte detskú poistku. → *Strana 33*

## Priebeh programu

Stav programu je uvedený na displeji.

**Upozornenie:** Pri voľbe programu sa zobrazí predpokladaný čas sušenia pre maximálnu náplň. Pri sušení určuje senzor vlhkosti zvyškovú vlhkosť v bielizni. Podľa zvyškovej vlhkosti sa trvanie programu a ukazovateľ zostávajúceho času v priebehu prevádzky automaticky prispôbujú (okrem časových programov).

## Zmena programu alebo doloženie bielizne

Počas sušenia môžete kedykoľvek vybrať alebo doplniť bielizeň a zmeniť alebo prispôbiť program.

1. Otvorte dverka alebo stlačte **Start/Reload**  (štart/doplnenie), čím vyvoláte prerušenie.  
**Upozornenie:** Keď je aktivované CoolDown, bubon sa naďalej otáča aj v stave prerušenia. CoolDown môžete kedykoľvek zrušiť otvorením dveriek.
2. Bielizeň doložte alebo vyberte.
3. Ak si želáte, zvolte iný program alebo iné nastavenie programu. → "Prehľad programov" na strane 24

**Upozornenie:** Počas CoolDown nemeňte program.

4. Zatvorte dverka.
5. Stlačte **Start/Reload**  (štart/doplnenie).

**Upozornenie:** Trvanie programu na displeji sa aktualizuje podľa náplne a zvyškovej vlhkosti bielizne. Zobrazené hodnoty sa môžu po zmene programu alebo náplne zmeniť.

## Zrušenie programu

Program sa môže kedykoľvek prerušiť tak, že otvoríte dverka alebo stlačíte **Start/Reload**  (štart/doplnenie).

### Pozor!

**Nebezpečenstvo požiaru. Bielizeň sa môže vznietiť.**

Ak zrušíte program, musíte všetky kusy bielizne vybrať a rozprestrieť tak, aby z nich mohlo uniknúť teplo.

## Koniec programu

Na displeji sa objaví upozornenie: *End*

## Vyberanie bielizne a vypnutie spotrebiča

1. Vyberte bielizeň.

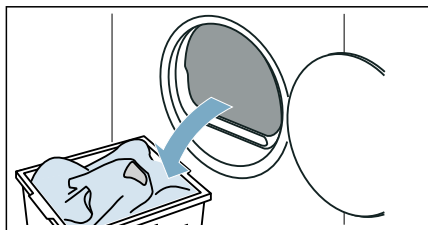

2. Spotrebič vypnete stlačením .

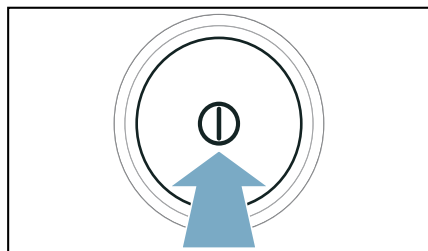

## Vyprázdenie nádrčky na skondenzovanú vodu

Počas sušenia vzniká v spotrebiči skondenzovaná voda.

Keď sa používa odtoková hadica, skondenzovaná voda spotrebiča odteká do nádoby na skondenzovanú vodu. V takom prípade sa musí nádoba na skondenzovanú vodu vyprázdniť po každom sušení a keď sa predčasne naplnila, tak aj počas sušenia.

1. Vytiahnite vodorovne nádrčku na skondenzovanú vodu.

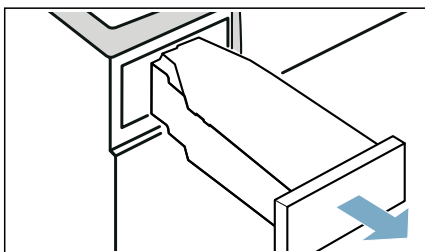

2. Vylejte skondenzovanú vodu.

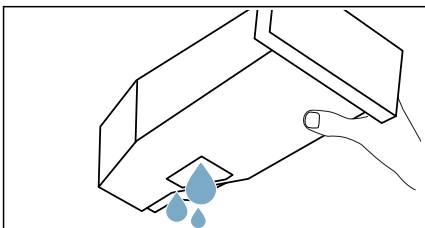

### Pozor!

#### Možné poškodenie zdravia a vecné škody

Skondenzovaná voda nie je pitná a môže byť znečistená vláknami. Znečistená skondenzovaná voda môže poškodiť zdravie a spôsobiť vecné škody. Nepite ju a ani ju ďalej nepoužívajte.

3. Nádrčku na skondenzovanú vodu znova zasuňte do spotrebiča tak, aby citeľne zapadla.

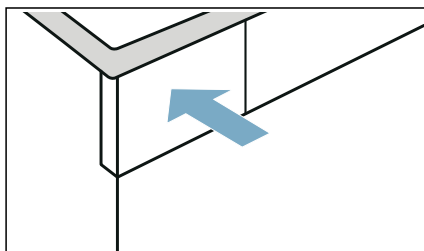

**Upozornenie:** Sitko v nádrčke na skondenzovanú vodu filtruje skondenzovanú vodu, ktorá sa používa na automatické čistenie vášho spotrebiča. Sitko sa čistí vyprázdením skondenzovanej vody. Napriek tomu sitko pravidelne kontrolujte, či neobsahuje zostatkové usadeniny a v prípade potreby ich odstráňte.  
→ "Čistenie sitka v nádrčke na skondenzovanú vodu" na strane 49





## Nastavenia spotrebiča

Môžete prispôbiť alebo aktivovať/deaktivovať detskú poistku a základné nastavenia (napr. signály).

### Detská poistka

Aktivovaním detskej poistky zabránite neúmyselnej obsluhu panela.

#### Aktivácia/deaktivácia detskej poistky:

- Stlačte **Child Lock 3 sec.**  (Detský zámok 3 s) na 3 sekundy.

**Upozornenie:** Detská poistka zostane aktivovaná aj po vypnutí spotrebiča. Aby sa dal panel po zapnutí ovládať, musíte deaktivovať detskú poistku.

### Upozorňujúci signál

Môžete aktivovať alebo deaktivovať upozorňujúci signál po skončení programu. Keď aktivujete toto nastavenie, na konci programu zaznie akustický signál.

#### Nastavenie spotrebiča aktivujte/deaktivujte takto:

Stlačte **Signal** .

Upozorňujúci signál po skončení programu je aktivovaný/deaktivovaný.

**Upozornenie:** Ak po skončení programu nezaznie žiaden signál, hoci je upozorňujúci signál aktivovaný, nastavenia spotrebiča môže upraviť.

## Základné nastavenia

Môžete prispôbiť určité základné nastavenia na spotrebiči. Na vykonanie prispôbení musíte najprv **vyvolať režim nastavenia**:

1. Nastavte program na pozíciu .

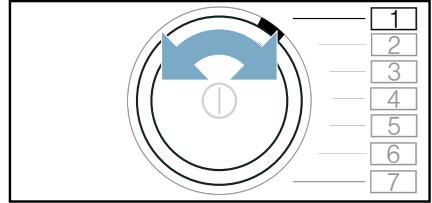

2. Stlačte **Drying Aim**  (Cieľ sušenia) a súčasne:
3. Nastavte program na pozíciu .

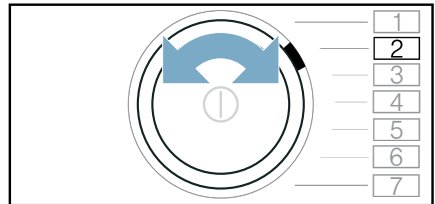

**4. Drying Aim** ✳ uvoľnite.  
Režim nastavenia je aktivovaný.

Základné nastavenia sú priradené nasledujúcim programovým pozíciám:

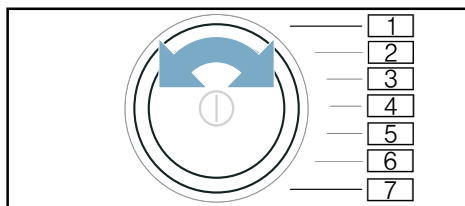

Poloha	Základné nastavenie
2	Prispôsobenie hlasitosti oznamovacích signálov (napr. po skončení programu).
3	Prispôsobenie hlasitosti signálov ovládania.

#### Hodnoty nastavenia:

- 0 vyp.
- 1 nízka
- 2 stredná
- 3 vysoká
- 4 veľmi vysoká

#### Základné nastavenia prispôbte a aktivujte/deaktivujte týmto spôsobom

1. Nastavte pozíciu požadovaného základného nastavenia.
2. Zmena nastavenia prostredníctvom: — +
3. Prispôsobenie ďalších základných nastavení alebo uloženie a ukončenie základných nastavení.

#### Základné nastavenia uložte a ukončite týmto spôsobom

Vypnite spotrebič.

**Upozornenie:** Nastavenia zostanú uložené aj po vypnutí spotrebiča.

## Home Connect

Tento spotrebič je možné pripojiť k Wi-Fi a je ho možné diaľkovo ovládať cez mobilné zariadenie.

Pomocou aplikácie Home Connect môžete s vaším mobilným zariadením na tomto spotrebiči:

- Nastavovať programy a spustiť ich.
- Prispôbiť programové nastavenie a aktivovať/deaktivovať ho.
- Zistiť stav programu.
- Prispôbiť nastavenie spotrebiča a aktivovať/deaktivovať je.
- Vypnúť spotrebič.

Pred využitím funkcií Home Connect vykonajte tieto kroky:

1. Na vašom mobilnom zariadení nainštalujte aplikáciu Home Connect.
2. Zaregistrujte sa do Home Connect aplikácie.
3. Spotrebič do domácej siete jednorázovo pripojte buď automaticky **alebo** manuálne.
4. Spotrebič pripojte k aplikácii Home Connect.

Informácie o aplikácii nájdete na našej webovej stránke pre aplikáciu Home Connect [www.home-connect.com](http://www.home-connect.com)

Služby Home Connect nie sú dostupné v každej krajine. Dostupnosť funkcie Home Connect závisí od dostupnosti služieb Home Connect vo vašej krajine. Príslušné informácie nájdete na: [www.home-connect.com](http://www.home-connect.com).

## Upozornenia

- Dodržiavajte bezpečnostné pokyny v tomto návode na obsluhu a zabezpečte, aby sa tieto pokyny dodržiavali aj vtedy, keď spotrebič obsluhujete cez aplikáciu Home Connect, aj keď nie ste doma. Dodržiavajte taktiež pokyny v aplikácii Home Connect.
- Ak obsluhujete spotrebič, nemôžete súčasne vykonávať zmeny prostredníctvom aplikácie Home Connect. Prispôsobenie spotrebiča je pre vás viditeľné vo vašej aplikácii Home Connect.

## Vyvolanie menu Home Connect

V menu Home Connect môžete vytvárať a prezerať si sieťové spojenia, zrušiť nastavenia siete, aktivovať/deaktivovať Wi-Fi a vyhľadať ďalšie funkcie Home Connect.

1. Spotrebič zapnite.
2. Stlačte **Remote Start**  a podržte minimálne 3 sekundy.

Na displeji sa objaví: **Ľuž**.  
Teraz sa nachádzate v menu Home Connect.

**Upozornenie:** Krátko stlačte **Remote Start** , aby ste mohli opustiť menu Home Connect.

## Spojenie s domácou sieťou a s aplikáciou Home Connect

Svoj spotrebič pripojte jednorazovo **automaticky** alebo **manuálne** k domácej sieti.

### Upozornenia

- Ak má váš smerovač domácej siete funkciu WPS, môžete spotrebič automaticky spojiť s vašou domácou sieťou.
- Ak váš smerovač domácej siete nemá funkciu WPS, spotrebič musíte manuálne spojiť s vašou domácou sieťou.



Následne sa musíte spojiť s aplikáciou Home Connect.

**Upozornenie:** Na spojenie vášho spotrebiča s domácou sieťou musí byť aktivované **Wi-Fi** na spotrebiči. Z výroby je **Wi-Fi** na spotrebiči deaktivované a aktivuje sa automaticky, keď je váš spotrebič spojený s domácou sieťou.

## Automatické spojenie s domácou sieťou



### Krok 2.1

Uistite sa, že sa nachádzate v menu Home Connect. → *Strana 35*

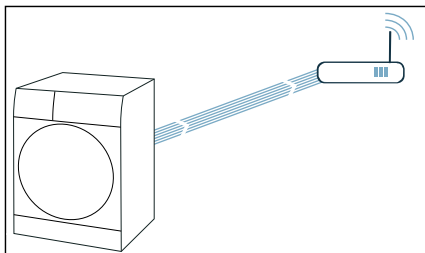
1. Stlačte **Start/Reload** . Spotrebič sa teraz pokúša spojiť s domácou sieťou. Na displeji blíkajú .



2. V priebehu nasledujúcich 2 minút aktivujte na smerovači domácej siete funkciu WPS.

Keď sa spotrebič úspešne spojil s domácou sieťou, na displeji sa objaví  a  neprerušovane svieti.

**Upozornenie:** Ak nebolo možné vytvoriť spojenie, skontrolujte, či sa váš spotrebič nachádza v dosahu domácej siete. Zopakujte postup na automatické spojenie alebo vykonajte manuálne spojenie.

## Manuálne spojenie s domácou sieťou

### Krok 2.2

Uistite sa, že sa nachádzate v menu Home Connect. → *Strana 35*

Ubezpečte sa, že ste aplikáciu Home Connect otvorili a prihlásili sa.

1. Nastavte program na pozíciu 2.

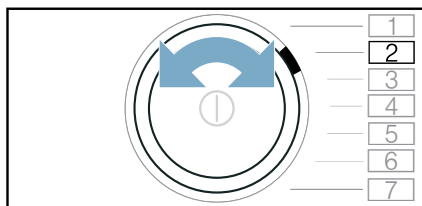

Na displeji sa objaví: **SAP** (manuálne pripojenie).

2. Stlačte **Start/Reload** . Spotrebič si teraz zriadil vlastnú sieť WLAN s názvom siete (SSID)

**HomeConnect.**

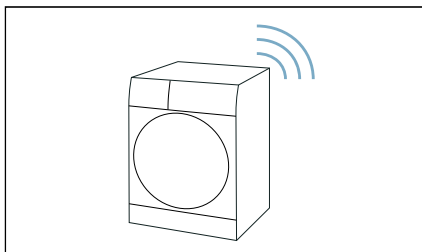

3. V mobilných zariadeniach vyvolajte nastavenia WLAN.

4. Spojte mobilné zariadenia so sieťou WLAN **HomeConnect** a zadajte WLAN heslo (Key) **HomeConnect**. Vaše mobilné zariadenie sa teraz spája so spotrebičom. Proces pripájania môže trvať až 60 sekúnd.

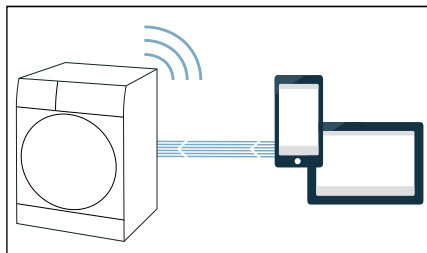

5. Po úspešnom pripojení otvorte aplikáciu Home Connect na mobilnom zariadení a postupujte podľa krokov v aplikácii.
6. V aplikácii Home Connect zadajte názov siete (SSID) a heslo (Key) **vašej domácej siete**.
7. Vykonať posledný krok v aplikácii Home Connect, čím sa váš spotrebič pripojí.

Keď sa spotrebič úspešne spojil s domácou sieťou, na displeji sa objaví **com.** a neprerušovane svieti.

**Upozornenie:** Ak nebolo možné vytvoriť spojenie, skontrolujte, či sa váš spotrebič nachádza v dosahu domácej siete. Zopakujte postup manuálneho spojenia.

## Spojenie s aplikáciou Home Connect

Ak je váš spotrebič pripojený k domácej sieti, môžete ho spojiť s aplikáciou Home Connect.

Uistite sa, že sa nachádzate v menu Home Connect. → *Strana 35*

Ubezpečte sa, že ste aplikáciu Home Connect otvorili a prihlásili sa.

1. Nastavte program na pozíciu 3.

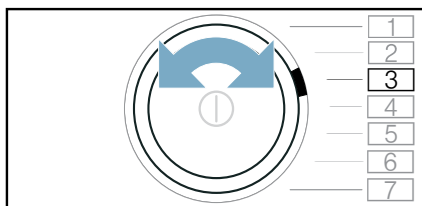

Na displeji sa objaví: **APP** (spojenie s aplikáciou).

2. Stlačte **Start/Reload** .
- Spotrebič sa teraz pokúša o spojenie s aplikáciou Home Connect.
3. Len čo sa váš spotrebič zobrazí v aplikácii, postupujte podľa posledných krokov v aplikácii Home Connect.

**Upozornenie:** Ak nedošlo ku spojeniu, skontrolujte, či sa vaše mobilné zariadenie nachádza v dosahu domácej siete, resp. či je s ňou spojené. Zopakujte spojenie s aplikáciou Home Connect.

## Aktivovanie/deaktivovanie wi-fi

Ak je váš spotrebič k domácej sieti už pripojený, môžete **Wi-Fi** na vašom spotrebiči aktivovať alebo deaktivovať.

Uistite sa, že sa nachádzate v menu Home Connect. → *Strana 35*

1. Nastavte program na pozíciu 4.

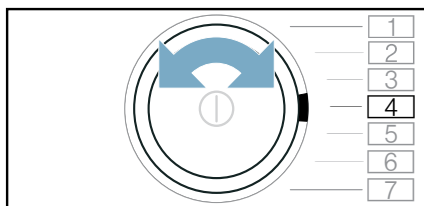

Na displeji sa objaví: **☑ ON** (Wi-Fi funkcia).

2. Stlačte **Start/Reload** .

Ak sa na displeji objaví **☑ ON**, Wi-Fi funkcia je na spotrebiči aktivovaná. Ak sa na displeji objaví **☐ OFF**, Wi-Fi funkcia je na spotrebiči deaktivovaná.

### Upozornenia

- Keď je váš spotrebič spojený s domácou sieťou, Wi-Fi sa automaticky aktivuje.
- Ak je aktivovaná Wi-Fi, spotrebič sa automaticky nevypne.
- Keď je Wi-Fi na spotrebiči vypnuté, nie je možný ani diaľkový štart, ani diaľkové ovládanie spotrebiča cez aplikáciu Home Connect.
- Keď je Wi-Fi vypnuté a váš spotrebič bol predtým spojený s vašou domácou sieťou, pri opakovanom zapnutí Wi-Fi sa spojenie obnoví.
- Keď aktivujete túto funkciu, zvýši sa spotreba energie v porovnaní s hodnotami z tabuľky spotreby.  
→ *Strana 61*

## Zrušenie nastavení siete

Všetky nastavenia siete môžete obnoviť.

Uistite sa, že sa nachádzate v menu Home Connect. → *Strana 35*

1. Nastavte program na pozíciu 5.

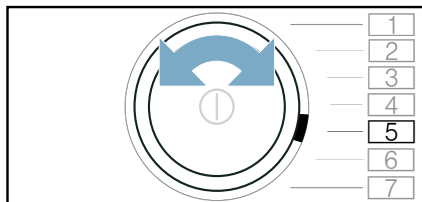

Na displeji sa objaví: **rES** (obnovenie nastavenia siete).

2. Stlačte **Start/Reload** .

Na displeji sa objaví: **YES**.

3. Stlačte **Start/Reload** .

**Upozornenie:** Ak chcete spotrebič znova používať prostredníctvom aplikácie Home Connect, musíte ho znova pripojiť k domácej sieti a spojiť s aplikáciou Home Connect.

## Aktualizácia softvéru

Softvér Home Connect na vašom spotrebiči môžete aktualizovať. Hneď ako je dostupná nová aktualizácia softvéru, na displeji sa objaví upozornenie: **UPD**

Aktualizáciu nainštalujte priamo cez **upozornenie na displeji** alebo **manuálne** takto:

Uistite sa, že sa nachádzate v menu Home Connect. → *Strana 35*

1. Nastavte program na pozíciu 6.

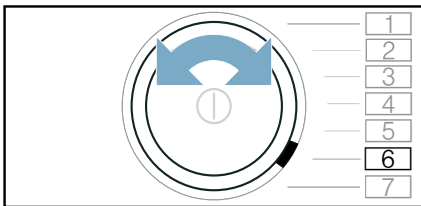

Na displeji sa objaví: **UPD** (aktualizácia). Start/Reload ► (start/doplnenie) bliká, keď je dostupná aktualizácia softvéru.

2. Stlačte **Start/Reload** ►.
- Na displeji sa objaví: **YES**.
3. Stlačte **Start/Reload** ►.

**Upozornenie:** Aktualizácia softvéru môže trvať niekoľko minút. Počas aktualizácie spotrebič nevyplínajte.

## Riadenie energie

Vaše zariadenie môžete spojiť s vašim systémom Smart Energy (riadenie energie).

Po spojení vášho spotrebiča so systémom Smart Energy (riadenie energie) a aktivovaní **Flex Start** môžete vašu spotrebu energie optimalizovať tak, že váš spotrebič spustíte až vtedy, keď vaše fotovoltatické zariadenie poskytne dostatok energie alebo je výhodná prúdová tarifa.

Ďalšie informácie a systémové požiadavky na používanie systému riadenia energie nájdete na:

**[www.home-connect.com/energymangement](http://www.home-connect.com/energymangement)**

### Upozornenia

- Systém Smart Energy (riadenie energie) musí používať komunikačný štandard EEBus Initiative.
- Vopred si v návode na používanie systému Smart Energy (riadenie energie) prečítajte, ako sa spojí s vašim zariadením.

1. Nastavte program na pozíciu 7.

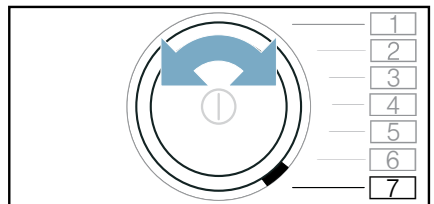

Na displeji sa objaví **ENL** (správa spotreby energie).

2. Stlačte **Start/Reload** ►. Váš spotrebič sa teraz pokúša spojiť so systémom Smart Energy (správa spotreby energie). Ak sa váš spotrebič úspešne pripojil, na displeji sa objaví: **CON**.
3. Flexstart aktivujte vtedy, keď sa má váš spotrebič spustiť prostredníctvom systému Smart Energy (riadenie energie).

## Flex Start

Aktivujte **Flex Start**, aby váš systém Smart Energy (riadenie energie) mohol spustiť vaše zariadenie, keď domáce fotovoltaické zariadenie poskytne dostatok energie alebo je výhodná prúdová tarifa.

**Upozornenie:** Váš systém Smart Energy (riadenie energie) môže spustiť vaše zariadenie len vtedy, keď systém Smart Energy (riadenie energie) a vaše zariadenie sú spojené.

### Flex Start aktivujte takto:

1. Zvoľte požadovaný program.
2. Výberovými tlačidlami **+** a **-** pre funkciu odloženého štartu, nastavte želanú dobu trvania.
3. Stlačte **Start/Reload**  (štart/doplnenie).
4. Stlačte **Remote Start** .

Na displeji sa objaví .

Funkcia **FlexStart** je teraz aktivovaná a spotrebič vyčká na vzdialené spustenie prostredníctvom systému chytrej správy energií (Energy manager).

Ak sa na displeji zmení uvedenie času na **3.0h**, systém Smart Energy (riadenie energie) určil čas, kedy sa váš spotrebič môže spustiť. Program sa skončí po uvedenom čase.

## Upozornenia

- Ak systém Smart Energy (riadenie energie) nespustí váš spotrebič, program sa napriek tomu pred uplynutím nastaveného časového úseku spustí. Program sa skončí s uplynutím tohto časového úseku.

- **Remote Start** a tým aj **Flex Start** sa z bezpečnostných dôvodov deaktivuje za týchto podmienok:
  - Stlačte **Start/Reload** .
  - Otvorte dvierka.
  - Stlačenie , aby sa spotrebič vypol.
  - Výpadok elektrického prúdu.
 Po deaktivovaní **Flex Start** zostane **Finish in**  (hotovo v) naďalej aktivované.

### Doloženie alebo vybratie bielizne:

**Upozornenie:** Ak bol **Flex Start** už aktivovaný a program sa ešte nespustí, bielizeň môžete doložiť alebo vybrať

1. Stlačte **Start/Reload**  (štart/doplnenie).
  2. Otvorte dvierka.
  3. Bielizeň doložte alebo vyberte.
  4. Zatvorte dvierka.
  5. Stlačte **Start/Reload**  (štart/doplnenie).
  6. Stlačte **Remote Start** .
- Funkcia **FlexStart** je teraz aktivovaná a spotrebič vyčká na vzdialené spustenie prostredníctvom systému chytrej správy energií (Energy manager).



## Inteligentné odporúčanie programu

Po vypraní vašej bielizne v práčke sa vám na sušičke objaví odporúčanie vhodného programu na vysušenie bielizne.

Predpokladané trvanie odporúčaného programu sa zistí na základe predchádzajúceho programu prania.

Aby sa stanovil optimálny program sušenia, vaše spotrebiče musia prenášať a prijímať informácie.

### Preto dodržiavajte nasledujúce:

- Aby sa údaje prevzali, prací program musí byť kompletne skončený.
- Práčka musí podporovať funkciu Home Connect.
- Práčka a sušička musia byť spojené domácou sieťou a zaregistrované vo vašej aplikácii Home Connect.



1. Spotrebič zapnite.
2. Nastavte program na **intelligentDry** .

Analýza sa spustí a na displeji sa objaví animácia.

3. Na zrušenie analýzy nastavte iný program alebo vypnite spotrebič.

Keď sa nájde vhodný program, animácia sa zastaví, LED odporúčaného programu neprerušovane svieti a informácie o programe sa zobrazia na displeji.

4. Stlačte **Start/Reload**  (štart/doplnenie).

**Upozornenie:** Ak sa nenašiel vhodný program, zaznie signál a na displeji sa objaví:  

### Možné dôvody:

- Nenašiel sa vhodný sušiaci program pre zvolený prací program.
- Práčka a sušička musia byť spojené domácou sieťou a zaregistrované vo vašej aplikácii Home Connect.
- Skontrolujte, či sa vaše spotrebiče nachádzajú v dosahu domácej siete.
- Údaje posledného pracieho programu nie sú k dispozícii. Údaje sa uložia na 24 hodín a potom sa vymažú.
- Prací program bol zrušený. Prací program musí byť kompletne skončený.

## vzdialená diagnostika

V prípade poruchy môže zákaznicky servis pristupovať k vášmu spotrebiču pomocou vzdialenej diagnostiky.

Kontaktujte zákaznicky servis a zaistite, aby bol spotrebič spojený so serverom Home Connect, a skontrolujte, či je služba vzdialenej diagnostiky dostupná vo vašej krajine.

**Upozornenie:** Pre ďalšie informácie a dostupnosť služby vzdialenej diagnostiky vo vašej krajine navštívte, prosím, odkaz **Pomoc & podpora** na webovej stránke Home Connect vo vašej krajine [www.home-connect.com](http://www.home-connect.com)

## Upozornenie týkajúce sa ochrany údajov

Prvým pripojením vášho spotrebiča s Home Connect k sieti WLAN s prístupom na internet sprostredkuje váš spotrebič nasledovné kategórie údajov serveru Home Connect (prvá registrácia):

- Jednoznačné rozpoznanie spotrebiča (pozostávajúce z kľúčov spotrebiča a adresy MAC zabudovaného Wi-Fi komunikačného modulu).
- Bezpečnostný certifikát Wi-Fi komunikačného modulu (na informačno-technické zabezpečenie spojenia).
- Aktuálna verzia softvéru a hardvéru vášho domáceho spotrebiča.
- Stav prípadného predchádzajúceho resetovania na výrobné nastavenia.

Táto prvá registrácia pripraví používanie funkcionalít Home Connect a je potrebná až vtedy, keď chcete funkcie Home Connect využiť po prvý raz.

**Upozornenie:** Berte do úvahy, že funkcionality Home Connect je možné použiť iba v spojení s aplikáciou Home Connect. Informácie o ochrane údajov si môžete pozrieť v aplikácii Home Connect.

## Vyhlasenie o zhode

Spoločnosť BSH Hausgeräte GmbH týmto vyhlasuje, že spotrebič s funkciou Home Connect spĺňa základné požiadavky a ostatné príslušné ustanovenia smernice 2014/53/EU

Podrobné RED vyhlásenie o zhode nájdete na internete na [www.siemens-home.bsh-group.com](http://www.siemens-home.bsh-group.com) na produktovej stránke vášho spotrebiča medzi doplnkovými dokumentmi.



Pásmo 2,4 GHz: max. 100 mW  
Pásmo 5 GHz: max. 100 mW

	BE	BG	CZ	DK	DE
	EE	IE	EL	ES	FR
	HR	IT	CY	LV	LT
	LU	HU	MT	NL	AT
	PL	PT	RO	SI	SK
	FI	SE	UK	NO	CH
	TR				

5 GHz WLAN (Wi-Fi): len na použitie vo vnútorných priestoroch

## Odtok skondenzovanej vody

Počas sušenia vzniká v spotrebiči skondenzovaná voda.

Spotrebič prevádzkujte s pripojenou odtokovou hadicou.

Keď sa používa odtoková hadica, skondenzovaná voda spotrebiča odteká do nádoby na skondenzovanú vodu. V takom prípade sa musí nádoba na skondenzovanú vodu vyprázdniť po každom sušení a keď sa predčasne naplnila, tak aj počas sušenia.

### Odtokovú hadicu pripojte nasledovne:

1. Príslušenstvo vyberte z bubna.

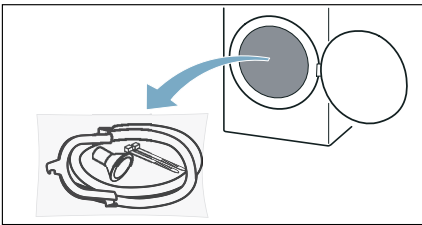

2. Všetky časti vyberte z vrečka.

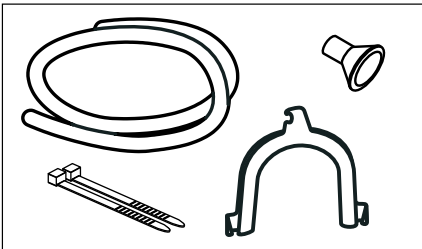

3. Stiahnite uzáver z hrdla.

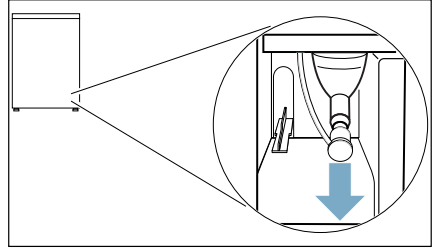

### Upozornenia

- Pri dodaní spotrebiča je uzáver upevnený na hrdle.
- Pri odstránení uzáveru môže vytečť z hrdla malé množstvo kvapaliny.

4. Uzáver posuňte na parkovaciu pozíciu.

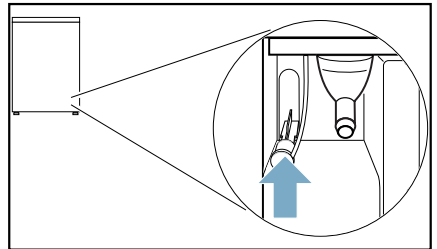

5. Odtokovú hadicu zasuňte až na doraz na voľné hrdlo.

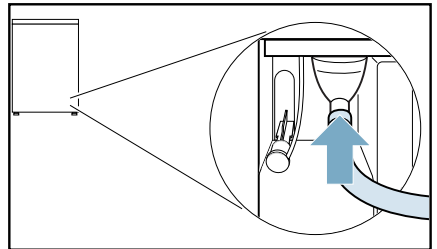

6. Druhú stranu odtokovej hadice, podľa schémy zapojenia, upevnite zvyšným príslušenstvom.

### Umývadlo:

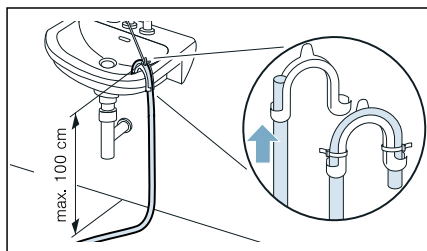

### Sifón:

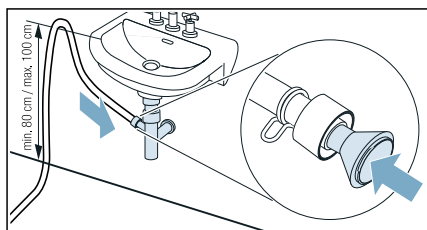

Miesto pripojenia sa musí zaistiť pomocou hadicovej spony (rozsah  $\varnothing$  12 – 22 mm, špecializované predajne).

Pri pripojení k sifónu treba dbať na to, aby sa odtoková hadica viedla vo výške min. 80 cm, max. ale 100 cm.

### Podlahový odtok:

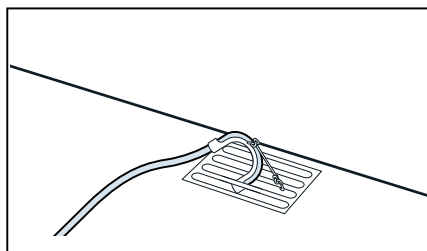

### Pozor!

### Škody následkom netesností alebo vytekajúcej vody.

Zaistite odtokovú hadicu proti vyklznutiu. Odtokovú hadicu nezlomte. Dodržiavajte výškový rozdiel medzi plochou pre postavenie a odtokom max. 100 cm.

### Pozor!

### Nahromadená voda sa môže naspäť nasávať do spotrebiča a spôsobiť vecné škody.

Skontrolujte, či voda odteká dostatočne rýchlo. Odtok sa nesmie uzavrieť alebo upchať.

7. Vytiahnite vodorovne nádržku na skondenzovanú vodu a vyprázdnite ju.

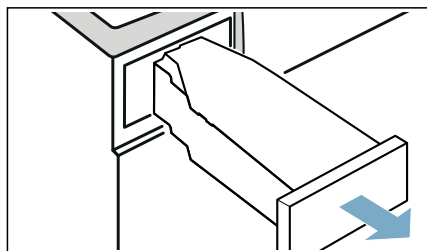

8. Otočte nádržku na skondenzovanú vodu o 180° na dolnú stranu a odstráňte vloženú zátku.

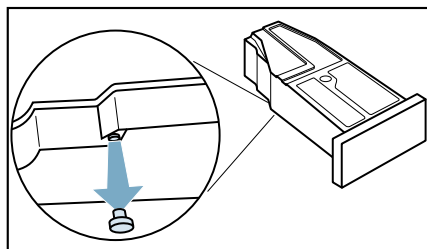

9. Otočte nádržku na skondenzovanú vodu o 180° a zátku vložte ho do priehlbiny na hornej strane nádržky na skondenzovanú vodu.

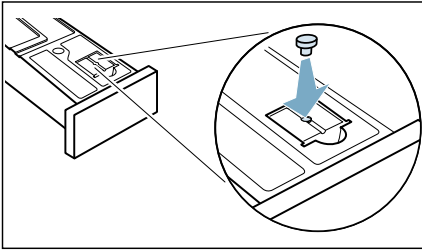

10. Nádržku na skondenzovanú vodu zasuňte tak, aby zapadla.

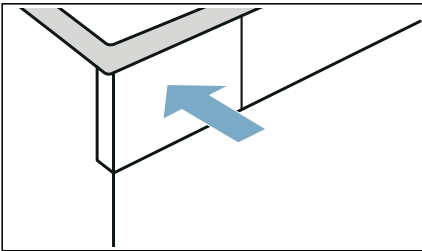

Skondenzovaná voda sa teraz bude odvádzať cez odtokovú hadicu do odpadu alebo do umývadla.

**Upozornenie:** Pokiaľ chcete skondenzovanú vodu znova odvádzať do nádoby na skondenzovanú vodu, urobte kroky v opačnom poradí.

### **Pozor!** **Riziko vecných škôd a poškodenia spotrebiča**

Keď skondenzovanú vodu odvádzate do nádržky na skondenzovanú vodu, tekutina môže vytekať z hrdla a spôsobiť vecné škody. Pred prevádzkou spotrebiča upevnite uzáver na hrdlo.

## Čistenie a údržba

### Čistenie spotrebiča

#### **Varovanie**

#### **Nebezpečenstvo usmrtenia!**

Zariadenie je napájané elektrinou. Ak prídete do kontaktu s časťami pod napätím, hrozí nebezpečenstvo zásahu elektrickým prúdom. Preto majte na pamäti nasledovné:

- Vypnite spotrebič. Odpojte zariadenie od elektrickej siete (vytiahnite zástrčku).
- Nikdy nemanipulujte s elektrickou zástrčkou mokrými rukami.
- Pri vyťahovaní zástrčky zo zásuvky vždy ťahajte za zástrčku a nie za sieťový kábel, v opačnom prípade môže dôjsť k poškodeniu sieťového kábla.
- V zariadení alebo na jeho funkciách nevykonávajte žiadne technické zmeny.
- Opravy a akékoľvek iné práce na zariadení môže vykonávať len náš technik zo zákazníckeho servisu alebo elektrikár. To isté platí pre výmenu sieťového kábla (v prípade potreby).
- Náhradný sieťový kábel si môžete objednať v našom zákazníckom servise.

#### **Varovanie**

#### **Riziko otravy!**

Jedovaté výpary môžu pochádzať z čistiacich prostriedkov, ktoré obsahujú rozpúšťadlá, napr. čistiace rozpúšťadlá. Nepoužívajte čistiace prostriedky, ktoré obsahujú rozpúšťadlá.

## **⚠ Varovanie**

### **Nebezpečenstvo úrazu elektrickým prúdom/hmotných škôd/poškodenia spotrebiča!**

Ak prenikne do zariadenia vlhkosť, môže dôjsť ku skratu.

Na čistenie spotrebiča nepoužívajte tlakový alebo parný čistič, hadicu ani striekaciu pištoľ.

## **Pozor!**

### **Hmotná škoda/poškodenie spotrebiča**

Čistiace prostriedky a prostriedky na predošetrenie bielizne (napr. odstraňovače škvŕn, predpieracie spreje atď.) môžu pri kontakte s povrchmi zariadenia spôsobiť poškodenie. Preto majte na pamäti nasledovné:

- Dbajte na to, aby tieto prostriedky neprišli do kontaktu s povrchmi zariadenia.
- Zariadenie čistite len vodou a mäkkou, vlhkou handričkou.
- Ihneď odstráňte všetky pracie prostriedky, postreky alebo iné zvyšky.

## **Čistenie podlahovej jednotky**

Tento spotrebič má automatické samočistenie. Vlákna z prania sa nemusia po každom použití odstrániť, ale hromadia sa v podlahovej časti.

Aby sa funkcie spotrebiča negatívne neovplyvnili, **musíte** podlahovú časť (vločku a sitko na vlákna) vyčistiť len v týchto prípadoch:

- Na displeji sa objaví upozornenie: .
- Pred vykonaním údržby spotrebiča.

**Voliteľne môžete** kedykoľvek vyčistiť podlahovú časť spotrebiča.

**Upozornenie:** Prv než začnete spotrebič čistiť, nechajte ho po prevádzke vychladnúť asi 30 minút.

## **Čistenie podlahovej jednotky nasledovne:**

1. Otvorte rukoväťou údržbovú klapku.

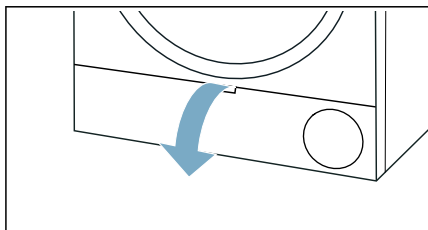

2. Odistite páčku krytu výmenníka tepla.

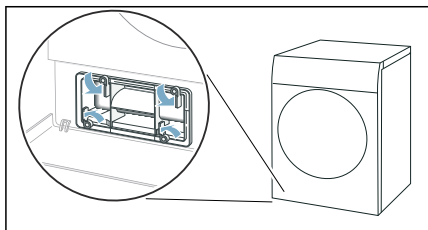

3. Kryt výmenníka tepla vyťahnite držadlom.

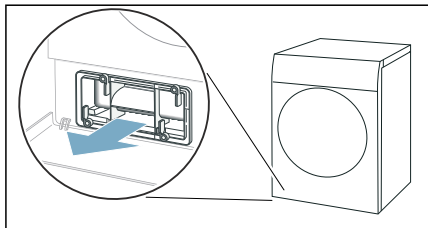

4. Všetky vlákna z krytu výmenníka tepla a zo sitka na vlákna odstráňte.

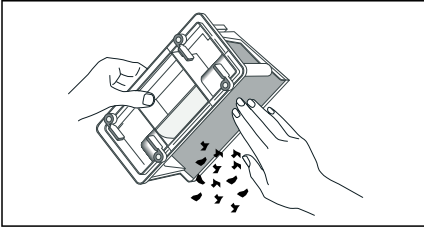

**Upozornenie:** Dbajte pritom, aby na tesneniach krytu výmenníka tepla nezostali nečistoty.

5. Vnútrošnú stranu krytu výmenníka tepla a sitka na vlákna dôkladne opláchnite pod tečúcou vodou a vysušte.

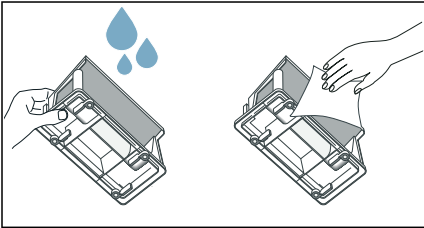

### Upozornenia

- Pri silnom znečistení môžete na čistenie použiť mäkkú kefku.
  - Dbajte na to, aby sitko vložky na vlákna po opláchnutí dôkladne vyschlo. Vlhké sitko na vlákna môže čas sušenia predĺžiť a nepriaznivo ovplyvniť výsledok sušenia.
6. Vložku na vlákna vodorovne vytiahnite.

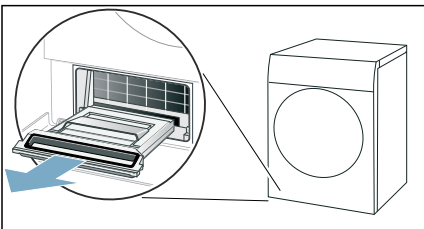

**Upozornenie:** Vložka na vlákna môže obsahovať vlhké vlákna a zvyškovú vodu a pri vytiahnutí z nej môže kvapkať.

7. Vložku na vlákna vyklopte a vlákna odstráňte.

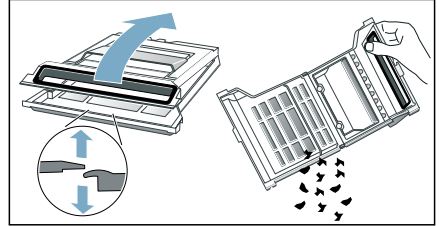

8. Sitko vložky na vlákna dôkladne opláchnite pod tečúcou vodou a vysušte.

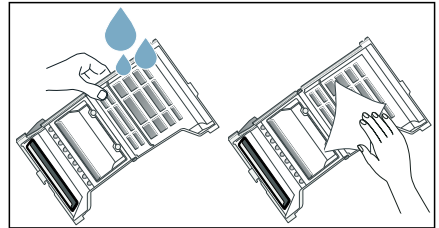

### Upozornenia

- Pri silnom znečistení môžete na čistenie použiť mäkkú kefku.
- Tesnenie vložky na vlákna nesmiete odstrániť alebo poškodiť.
- Vložku na vlákna môžete čistiť aj v umývačke riadu.
- Dbajte na to, aby sitko vložky na vlákna po opláchnutí dôkladne vyschlo.

9. Vložku na vlákna priklopte.

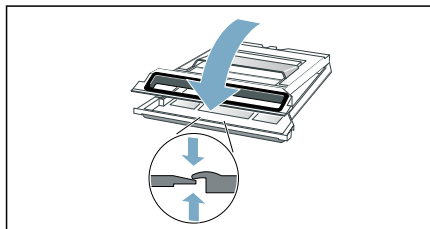

**Upozornenie:** Dbajte na to, aby ste vložku na vlákna úplne zatvorili.

10. Vložku na vlákna vodorovne zasuňte až na doraz.

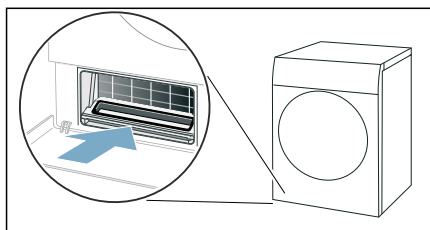

11. Kryt výmenníka tepla zasuňte držadlom.

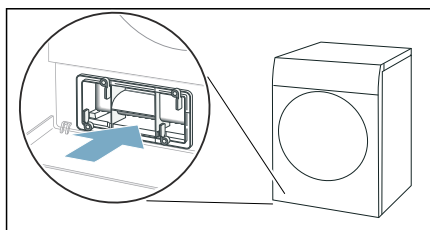

**Upozornenie:** Kryt výmenníka tepla môžete zasunúť len vtedy, keď sa vložka na vlákna nachádza v spotrebiči.

12. Zaisťte páčku krytu výmenníka tepla.

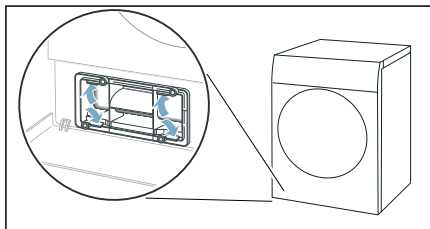

13. Zatvorte údržbovú klapku.

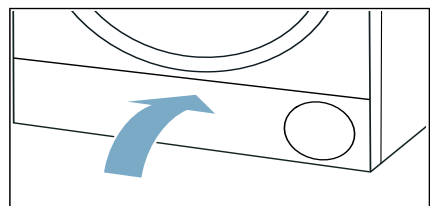

Podlahovú jednotku spotrebiča ste vyčistili.

**Pozor!**

**Hmotná škoda / poškodenie spotrebiča**

Ak prevádzkujete spotrebič bez vzduchového filtra (napr. filtra na vlákna, zásobníka na prach, v závislosti od konkrétneho spotrebiča), alebo ak je vzduchový filter neúplný či chybný, môže dôjsť k poškodeniu spotrebiča. Spotrebič neprevádzkujte bez filtra na vlákna alebo s filtrom, ktorý je chybný.



## Čistenie snímača vlhkosti

**Upozornenie:** Snímač vlhkosti meria stupeň vlhkosti bielizne. Po dlhej prevádzke sa môžu usadiť jemné zvyšky vodného kameňa, pracieho a ošetrovacieho prostriedku. Tieto usadeniny je nutné pravidelne odstraňovať, inak môže byť nepriaznivo ovplyvnený výsledok sušenia.

1. Otvorte dvierka.

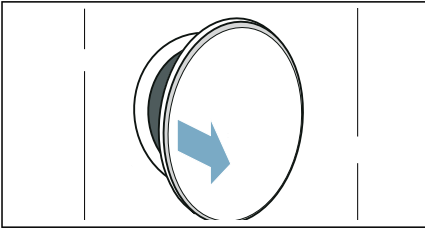

2. Snímač vlhkosti vyčistíte zdrsnenou špongiou.

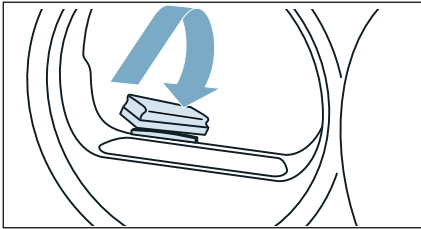

### Pozor!

#### Snímač vlhkosti sa môže poškodiť.

Snímač vlhkosti pozostáva z nehrdzavejúcej ocele. Snímač vlhkosti nečistíte s použitím abrazívnych prostriedkov a ocelevej vlny.

## Čistenie sitka v nádržke na skondenzovanú vodu

**Upozornenie:** Sitko v nádržke na skondenzovanú vodu slúži na čistenie skondenzovanej vody, ktorá sa používa na automatické čistenie tohto spotrebiča.

1. Vytiahnite vodorovne nádržku na skondenzovanú vodu.

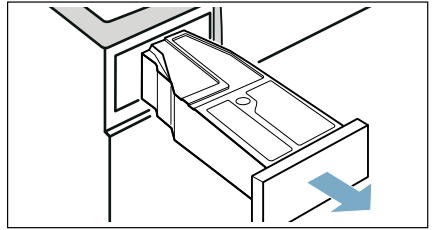

2. Vylejte skondenzovanú vodu.
3. Vyberte sitko.

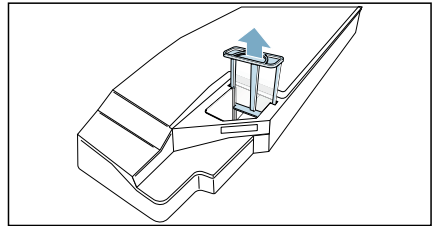

4. Vyčistite sitko pod teplou tečúcou vodou alebo v umývačke riadu.

**Upozornenie:** Pri silnom znečistení môžete na čistenie použiť mäkkú kefku.

5. Sitko vložte tak, aby citeľne zapadlo.

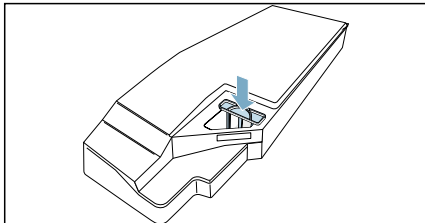

**Pozor!**

**Bez sitka sa môžu vlákna dostať do spotrebiča a poškodiť ho.**

Spotrebič používajte len s vloženým sitkom.

6. Vložte nádržku na skondenzovanú vodu tak, aby citeľne zapadla.

## Ošetrovanie spotrebiča

Spotrebič ponúka doplnkové programy na čistenie, ktoré môžu vyčistiť spotrebič:

- Jednoduchou údržbou spotrebiča odstránite možné ľahké usadeniny nečistôt v spotrebiči.
- Intenzívnu údržbou spotrebiča odstránite možné silné usadeniny nečistôt v spotrebiči, ako aj pachy po dlhšom nepoužívaní.

Pred údržbou spotrebiča sa musí spotrebič pripraviť.

 **Varovanie**

**Nebezpečenstvo obarenia/vecné škody a poškodenie spotrebiča!**

Vriaca alebo horúca voda môže viesť k ťažkým obareninám, vecným škodám a poškodeniu spotrebiča, keď sa vyleje alebo unikne.

Nepoužívajte vriacu vodu na tento spotrebič, jeho časti a príslušenstvo. Zabráňte kontaktu kože s horúcou vodou alebo vodnou parou.

 **Varovanie**

**Nebezpečenstvo otravy / hmotnej škody!**

Kondenzovaná voda nie je vhodná na pitie a môže byť kontaminovaná vláknami. Kontaminovaná kondenzovaná voda môže byť nebezpečná pre zdravie a môže spôsobiť materiálne škody. Nepite ju ani ju opätovne nepoužívajte.

## Príprava ošetrovania spotrebiča

### Príprava spotrebiča na ošetrovanie

Spotrebič sa **pred** jednoduchým alebo intenzívnym ošetrovaním musí pripraviť.

### Príprava ošetrovania spotrebiča nasledovne:

1. Vyčistite podlahovú jednotku. → *Strana 46*
2. Otvorte dverka.
3. Vyberte bielizeň.

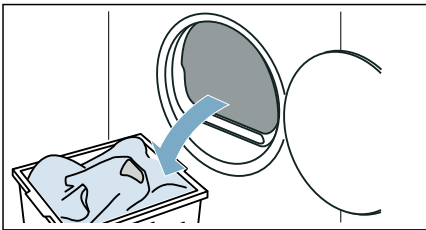

4. Zatvorte dverka.
5. Vytiahnite vodorovne nádržku na skondenzovaný vodu a vyprázdňte ju.

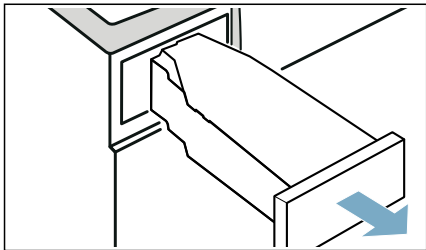

6. Spotrebič zapnete stlačením .

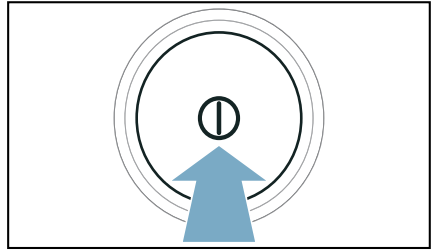

Spotrebič je teraz pripravený na ošetrovanie.

### Príprava nádržky na skondenzovaný vodu na ošetrovanie spotrebiča

Keď skondenzovaný vodu odvádzate zo spotrebiča odtokovou hadicou, nádržka na skondenzovaný vodu sa **pred** jednoduchým alebo intenzívnym ošetrovaním musí pripraviť.

### Príprava nádržky na skondenzovaný vodu na ošetrovanie spotrebiča nasledovne:

1. Vloženú zátku odstráňte z priehlbiny nádržky na skondenzovaný vodu.

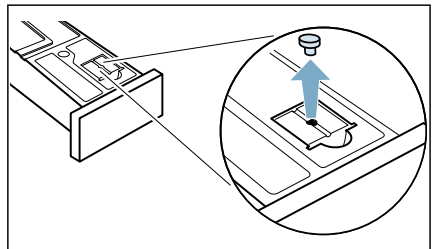

- Otočte nádržku na skondenzovaný vodu o 180° na dolnú stranu a vložte zátku.

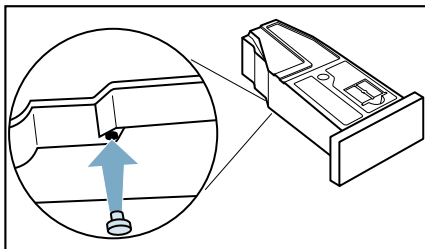

- Vyčistite sitko v nádržke na skondenzovaný vodu. → *Strana 49*  
Nádržka na skondenzovaný vodu je teraz pripravená na ošetrovanie spotrebiča.

**Upozornenie:** Keď skondenzovaný vodu odvádzate zo spotrebiča odtokovou hadicou, vykonajte tieto kroky **po** jednoduchom alebo intenzívnom ošetrovaní znova v opačnom poradí.

## Jednoduché ošetrovanie spotrebiča

Môžete vykonať jednoduchú údržbu spotrebiča, aby sa odstránili možné ľahké usadeniny nečistôt v spotrebiči.

### Upozornenia

- Po istom čase používania odporúča váš spotrebič automaticky jednoduché ošetrovanie spotrebiča. Na displeji sa potom objaví na 5 sekúnd **CP!** pred štartom a po skončení programu. Toto upozornenie sa objavuje opakovane, kým sa kompletne nevykoná jednoduché ošetrovanie spotrebiča.
- Jednoduchá údržba spotrebiča trvá asi 1 hodinu.

## Uskutočnenie ošetrovania spotrebiča nasledovne:

- Prípravte spotrebič na ošetrovanie. → *Strana 51*
- Nastavte program na pozíciu 1.

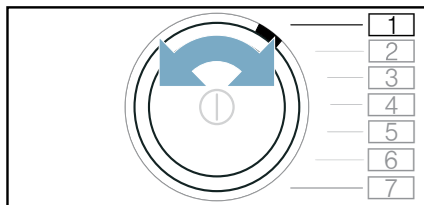

- Stlačte Drying Aim  $\star$  (Cieľ sušenia) a podržte stlačené, súčasne:
- Nastavte program na pozíciu 4.

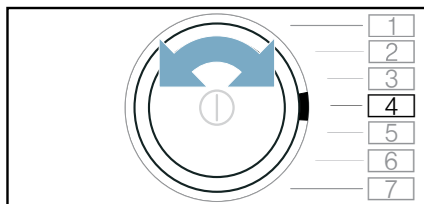

Na displeji sa striedavo objavuje **CP!** a trvanie programu.

- Do nádrže na kondenzát nalejte približne 1 ½ liter teplej vody z kohútika.

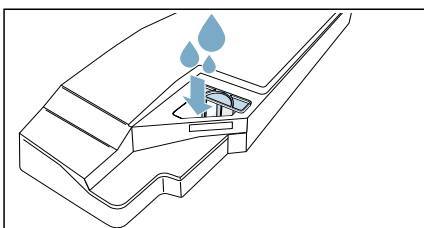

**Upozornenie:** Nádrž na kondenzát držte stále vodorovne, aby nedošlo k vytečeniu kvapaliny.

6. Nádržku na skondenzovanú vodu zasuňte tak, aby zapadla.

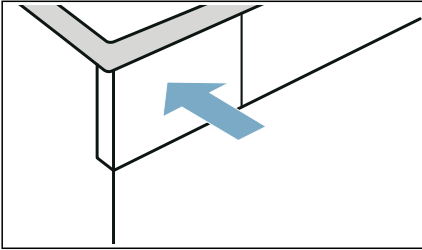

7. Stlačte **Start/Reload** >||| (štart/doplnenie).

Ošetrovanie spotrebiča sa spustí a zaznie signál.

Na displeji sa po skončení ošetrovania spotrebiča objaví **End** a zaznie signál.

8. Vytiahnite vodorovne nádržku na skondenzovanú vodu a vyprázdnite ju.

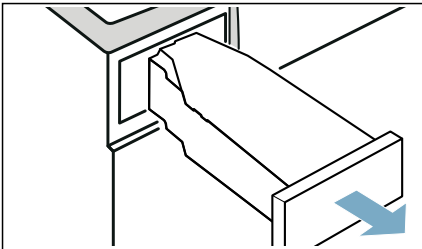

9. Nádržku na skondenzovanú vodu zasuňte tak, aby zapadla.

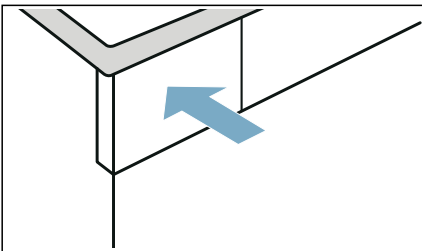

10. Spotrebič vypnete stlačením .

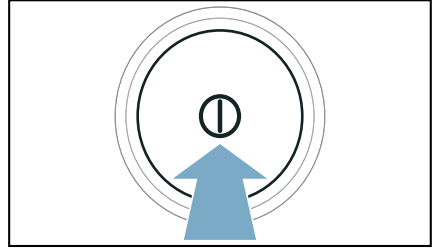

Vykonalí ste ošetrovanie spotrebiča.

## Vykonanie intenzívneho oštieenia spotrebiča

Môžete vykonať intenzívnu údržbu spotrebiča, aby sa odstránili možné silné usadeniny nečistôt v spotrebiči, ako aj pachy po nepoužívaní dlhšom ako mesiac.

### Upozornenia

- Intenzívne oštieenie spotrebiča trvá asi 4 hodiny. Čas trvania sa môže predĺžiť, keď potrebné kroky počas programu neuskutočnite včas.
- Intenzívne oštieenie spotrebiča by sa po štarte programu nemalo zrušiť.
- Na intenzívne oštieenie spotrebiča potrebujete originálny oštieovací prostriedok, ktorý si môžete objednať v zákazníckom servise pod číslom: **00311829**. Kontaktné údaje všetkých krajín nájdete v priloženom zozname stredísk zákazníckeho servisu.

### Varovanie

#### Riziko úrazu/materiálnej škody/ poškodenia zariadenia!

Používanie náhradných dielov a príslušenstva od iných výrobcov je nebezpečné a môže spôsobiť poranenia, hmotné škody alebo poškodenie zariadenia.

Z bezpečnostných dôvodov používajte len originálne náhradné diely a príslušenstvo.

### Pozor!

#### Hmotná škoda/poškodenie spotrebiča

Ak do zariadenia nalejete nesprávne množstvo pracieho prostriedku alebo čistiaceho prostriedku, môže dôjsť k hmotným škodám alebo poškodeniu zariadenia.

Pracie prostriedky/aviváž/čistiace prostriedky a zmäkčovadlá používajte v súlade s pokynmi výrobcu.

## Uskutočnenie oštieenia spotrebiča nasledovne:

1. Pripravte spotrebič na oštieenie. → *Strana 51*
2. Nastavte program na pozíciu 1.

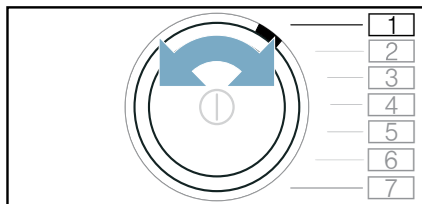

3. Stlačte Drying Aim  (Cieľ sušenia) a podržte stlačené, súčasne:
4. Nastavte program na pozíciu 4.

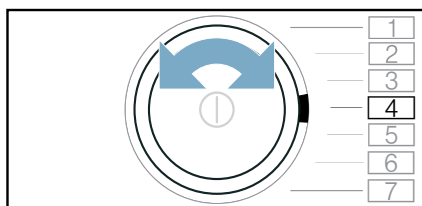

Na displeji sa striedavo objavuje **CP** a trvanie programu.

5. Stlačte **+**.  
Na displeji sa striedavo objavuje **CP2** a trvanie programu.
6. Vytiahnite vodorovne nádržku na skondenzovanú vodu a vyprázdnite ju.

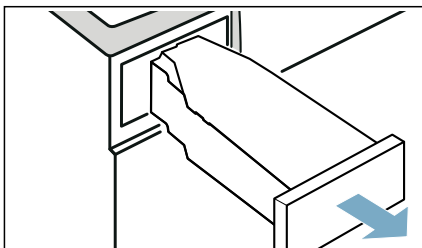

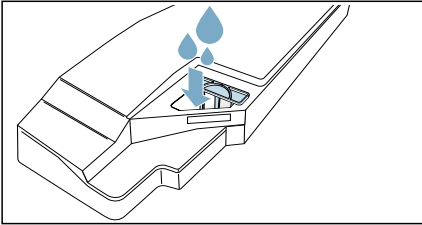

7. Do nádrže na kondenzát nalejte fľašu originálneho prostriedku na ošetrovanie spotrebiča a približne 1 ½ liter teplej vody z kohútika.

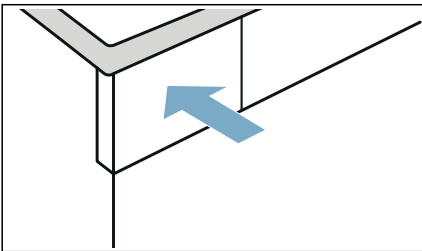

**Upozornenie:** Nádrž na kondenzát držte stále vodorovne, aby nedošlo k vytečeniu kvapaliny.

8. Nádržku na skondenzovanú vodu zasuňte tak, aby zapadla.



9. Stlačte **Start/Reload**  (Štart/doplňenie).

Ošetrovanie spotrebiča sa spustí a zaznie signál.

Asi po 3 hodinách spotrebič pozastaví údržbu a na displeji sa objaví zostávajúci čas trvania programu.

10. Vytiahnite vodorovne nádržku na skondenzovanú vodu a vyprázdňte ju.

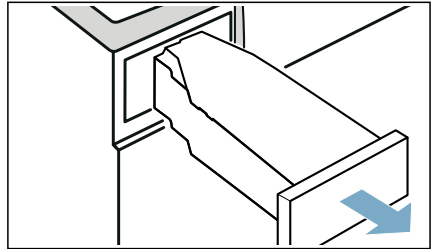

11. Do nádrže na kondenzát nalejte približne 1 ½ liter teplej vody z kohútika.

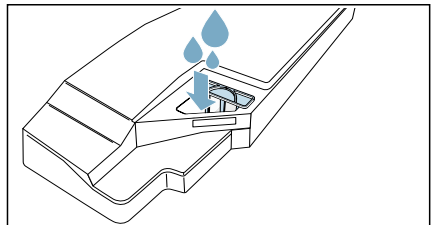

**Upozornenie:** Nádrž na kondenzát držte stále vodorovne, aby nedošlo k vytečeniu kvapaliny.

12. Nádržku na skondenzovanú vodu opatrne vodorovne otočte a vyprázdňte, aby sa vypláchli zvyšky originálneho ošetrovacieho prostriedku.

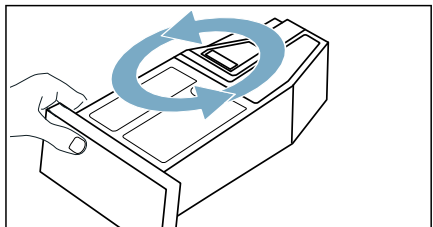

13. Do nádrže na kondenzát nalejte ďalší približne 1 ½ liter teplej vody z kohútika.

**sk** Ošetrovanie spotrebiča

14. Nádržku na skondenzovanú vodu zasuňte tak, aby zapadla.

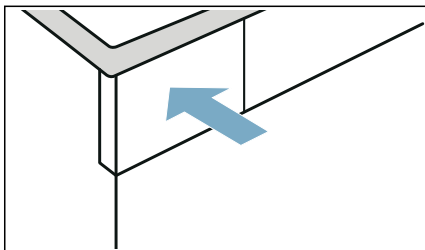

15. Stlačte **Start/Reload**  (štart/doplňenie).

Ošetrovanie spotrebiča pokračuje. Na displeji sa po skončení ošetrovania spotrebiča objaví **End** a zaznie signál.

16. Nádržku na skondenzovanú vodu opäť vyprázdňte.

17. Nádržku na skondenzovanú vodu zasuňte tak, aby zapadla.

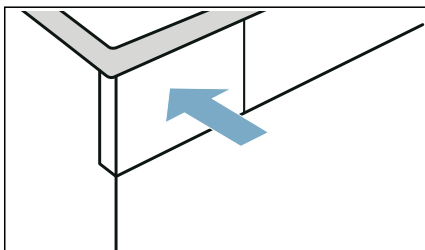



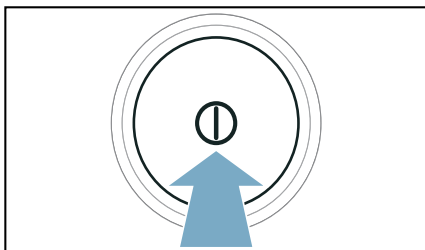

18. Spotrebič vypnete stlačením .



Vykonalí ste ošetrovanie spotrebiča.



 **Pomoc**

Poruchy	Príčina/odstránenie
Spotrebič sa nespustí.	Skontrolujte sieťovú zástrčku a poistky.
Spotrebič nereaguje na zadania a na displeji sa zobrazí:  <b>R i-</b>	<ul style="list-style-type: none"> <li>■ Znečistené alebo vlhké sitko na vlákna môže nepriaznivo ovplyvniť prúd vzduchu v spotrebiči pri nízkych teplotách okolia. <ul style="list-style-type: none"> <li>- Vyčistite podlahovú jednotku a sitko na vlákna dôkladne vysušte. → <i>Strana 46</i></li> <li>- Spotrebič vypnite a zapnite.</li> <li>- Na opätovné spustenie programu stlačte <b>Start/Reload</b>  (štart/doplnenie).</li> </ul> </li> </ul>
Vznik záhybov, krčenie.	<ul style="list-style-type: none"> <li>■ Množstvo bielizne je prekročené alebo zvolený nesprávny program pre daný druh textílií. V tabuľke programov nájdete všetky potrebné informácie. → <i>Strana 24</i></li> <li>■ Bielizeň hneď po vysušení vyberte z bubna. Keď ostatne ležať v bubne, pokrčí sa.</li> </ul>
Voda vyteká.	<ul style="list-style-type: none"> <li>■ Spotrebič pravdepodobne stojí šikmo. Vyrovnajte spotrebič.</li> <li>■ Zabezpečte, aby v podlahovej jednotke: <ul style="list-style-type: none"> <li>- bol kryt výmenníka tepla správne zaistený.</li> <li>- tesnenie krytu výmenníka tepla nebolo znečistené.</li> </ul> → <i>Strana 46</i> </li> <li>■ Keď je nainštalovaná voliteľná odtoková hadica*, zaistite, aby táto hadica bola správne pripojená. → <i>Strana 43</i></li> </ul>
Spotrebič je v stave prerušenia, ale bubon sa otáča.	Spotrebič zistil príliš vysokú teplotu a spustil proces CoolDown. Regulácia teploty môže trvať až 10 minút. Proces CoolDown môžete kedykoľvek zrušiť otvorením dvierok.
Program sa nespúšťa	<p>Zaistite, aby</p> <ul style="list-style-type: none"> <li>■ boli zatvorené dvierka</li> <li>■ bolo deaktivované Child Lock 3 sec.  (Detský zámok 3 s)</li> <li>■ bolo stlačené Start/Reload  (štart/doplnenie)</li> </ul> <p><b>Upozornenie:</b> Ak je nastavený odložený štart programu prostredníctvom — <b>Finish in</b>  (hotovo v), program sa spustí neskôr.</p>
Zobrazené trvanie programu sa v priebehu sušenia mení.	Nejde o chybu. Snímač vlhkosti určuje zvyškovú vlhkosť v bielizne a prispôsobuje tomu trvanie programu (okrem časových programov).

<p>Bielizeň nie je správne suchá alebo je ešte príliš vlhká.</p>	<ul style="list-style-type: none"> <li>■ Teplá bielizeň je po skončení programu na dotyk vlhkejšia, ako je v skutočnosti. Rozprestrite bielizeň a nechajte ju vychladnúť.</li> <li>■ Prispôbte výsledok sušenia alebo zvýšte stupeň vysušenia. Predĺži sa tým trvanie programu pri nezmenenej teplote.</li> <li>■ Zvoľte časový program na dosušenie ešte vlhkej bielizne.</li> <li>■ Zvoľte časový program pre malé množstvo bielizne.</li> <li>■ Neprekračujte maximálne množstvo náplne pre daný program. → <i>Strana 24</i></li> <li>■ Vyčistite snímač vlhkosti v bubne. Na snímači sa môže usadiť vrstva vodného kameňa alebo zvyšky z pracích a ošetrovacích prostriedkov nepriaznivo ovplyvniť jeho funkčnosť. → <i>Strana 49</i></li> <li>■ Sušenie sa zrušilo z dôvodu výpadku elektrickej siete, plnej nádržky na skondenzovanú vodu alebo prekročenia maximálneho času sušenia.</li> </ul> <p><b>Upozornenie:</b> Venujte pozornosť aj tipom týkajúcim sa vašej bielizne. → <i>Strana 28</i></p>
<p>Čas sušenia príliš dlhý.</p>	<ul style="list-style-type: none"> <li>■ Spotrebič môže byť znečistený vláknami. Spôsobuje to dlhší čas sušenia.             <ul style="list-style-type: none"> <li>– Vyčistite podlahovú časť. → <i>Strana 46</i></li> <li>– Kompletne nechajte prebehnúť sušenie s viac ako 3 kg nepredsušenej bielizne.</li> </ul> <p><b>Upozornenie:</b> Automatické samočistenie spotrebiča využíva skondenzovanú vodu z vašej bielizne. Ak dlhodobo sušíte menšie množstvo náplne ako 3 kg, skondenzovaná voda z vašej bielizne nestačí na automatické samočistenie spotrebiča. Pravidelne sušte nepredsušenú bielizeň s väčším množstvom náplne ako 3 kg.</p> </li> <li>■ Výmenník tepla môže byť znečistený vláknami.             <ul style="list-style-type: none"> <li>– Vykonajte jednoduchú údržbu spotrebiča. → <i>Strana 52</i></li> </ul> </li> <li>■ Vlhké sitko na vlákna môže čas sušenia predĺžiť a nepriaznivo ovplyvniť výsledok sušenia. Sitko na vlákna v podlahovej časti po opláchnutí dôkladne vysušte. → <i>Strana 46</i></li> <li>■ Ak je vetracia mriežka zakrytá alebo nie je voľne prístupná, môže sa čas sušenia predĺžiť. Vetráciu mriežku udržiajte voľnú.</li> <li>■ Ak je teplota okolja nižšia ako 15 °C a vyššia ako 30 °C, môže sa čas sušenia predĺžiť a ovplyvniť výsledok sušenia.</li> <li>■ Nedostatočná cirkulácia vzduchu v miestnosti môže predĺžiť čas sušenia. Miestnosť dostatočne vetrajte.</li> </ul>
<p>Vznik zápachu v spotrebiči</p>	<p>Vykonajte intenzívne ošetrovanie spotrebiča. → <i>Strana 54</i></p>
<p>Vlhkosť v miestnosti stúpa.</p>	<p>Miestnosť dostatočne vetrajte.</p>
<p>Neobvyklé zvuky pri sušení.</p>	<p>Pri sušení vznikajú prevádzkové zvuky, ktoré vytvára čerpadlo a kompresor. Neznamenajú nesprávne fungovanie spotrebiča.</p>
<p>Spotrebič sa aj napriek sušeniu zdá byť studený.</p>	<p>Nejde o chybu. Spotrebič s tepelným čerpadlom suší účinne pri nízkych teplotách.</p>
<p>Program sušenia zrušený.</p>	<p>Ak sa program sušenia z dôvodu výpadku elektrickej energie zruší, znova ho spustíte alebo vyberte bielizeň a rozprestríte ju.</p>

Spojenie s domácou sieťou sa neuskutoční.	<ul style="list-style-type: none"> <li>■ Wi-Fi je vypnuté. Aby bolo možné spojenie s domácou sieťou, zapnite Wi-Fi.  sa musí objaviť na displeji.</li> <li>■ Wi-Fi je zapnuté, ale spojenie s domácou sieťou sa nedá uskutočniť. Skontrolujte, či je domáca sieť dostupná alebo znova skúste nadviazať spojenie s domácou sieťou.</li> </ul>
Home Connect nefunguje.	<ul style="list-style-type: none"> <li>■ V prípade problémov s Home Connect nájdete pomoc na <a href="http://www.home-connect.com">www.home-connect.com</a>.</li> <li>■ To, či môžete využívať funkcie Home Connect na vašom spotrebiči, závisí od dostupnosti služieb Connect (napr. dostupnosť aplikácie) vo vašej krajine. Služba Home Connect nie je dostupná vo všetkých krajinách. Informácie nájdete na <a href="http://www.home-connect.com">www.home-connect.com</a>.</li> </ul>
Zvyšková voda v nádržke na skondenzovanú vodu, hoci je k spotrebiču pripojená odtoková hadica*.	Ak je nainštalovaná doplnková odtoková hadica, na základe samočistiackej funkcie spotrebiča zostane v nádržke na skondenzovanú vodu malé množstvo zvyškovej vody.

\* podľa výbavy spotrebiča alebo dostupného príslušenstva

**Upozornenie:** Ak nemôžete poruchu sami odstrániť vypnutím a zapnutím spotrebiča, obráťte sa na zákaznícky servis. → *Strana 63*



## Preprava spotrebiča

### **⚠ Varovanie**

#### **Riziko úrazu/materiálnej škody/ poškodenia zariadenia!**

Ak na účel zdvihnutia alebo premiestnenia zariadenia uchopíte niektorú z vyčnievajúcich častí zariadenia (napr. dvierka zariadenia), tieto časti sa môžu zlomiť a spôsobiť zranenie.

Pri premiestňovaní zariadenia ho nechytajte za prečnievajúce časti.

### **⚠ Varovanie**

#### **Riziko poranenia!**

- Výrazné poškodenie spotrebiča. Pri jeho zdvíhaní môže dôjsť k zraneniu. Zariadenie nezdvíhajte sami.
- Zariadenie má ostré hrany, o ktoré by ste mohli porezať ruky. Zariadenie neuchopujte za jeho ostré hrany. Pri zdvíhaní noste ochranné rukavice.

#### **Príprava spotrebiča na prepravu:**

1. Vytiahnite vodorovne nádržku na skondenzovanú vodu a vyprázdňte ju.

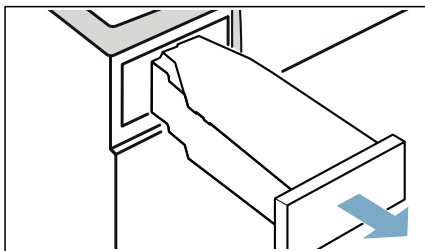

2. Nádržku na skondenzovanú vodu znova zasuňte do spotrebiča tak, aby citelne zapadla.

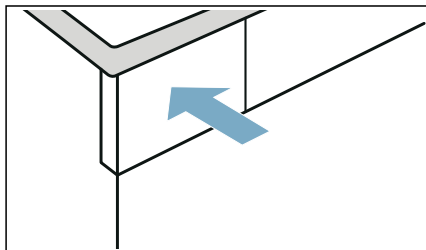

3. Spotrebič zapnite.
  4. Nastavte ľubovoľný program.
  5. Stlačte **Start/Reload**  (štart/doplnenie).
  6. Počkejte 5 minút. Skondenzovaná voda sa odčerpá.
  7. Nádržku na skondenzovanú vodu opäť vyprázdňte.
  8. Ak je odtoková hadica nainštalovaná, odstráňte ju z umývadla, sifónu alebo podlahového vpustu. → *Strana 43*
- Pozor!**  
Zaistite odtokovú hadicu na spotrebiču proti vyklíznutiu. Odtokovú hadicu nezlomte.
9. Vypnite spotrebič.
  10. Vytiahnite sieťovú zástrčku spotrebiča z elektrickej siete. Spotrebič je teraz pripravený na prepravu.

### **Pozor!**

#### **Vecné škody a poškodenie spotrebiča**

Napriek odčerpaniu sa sušičke vždy nachádza malé množstvo zvyškovej vody. Zvyšková voda môže vytečť a spôsobiť tak vecné škody. Preto spotrebič prepravujte vždy postojacky.



## Hodnoty spotreby

### Tabuľka hodnôt spotreby

Program	Otáčky pri odstredovaní, s ktorými sa bielizeň odstreďovala (v ot/min)	Čas trvania** (v min)		Spotreba energie** (v kWh)	
		9 kg	4,5 kg	9 kg	4,5 kg
<b>bavlna</b>		<b>9 kg</b>	<b>4,5 kg</b>	<b>9 kg</b>	<b>4,5 kg</b>
Suché do skrine ☐*	1 400	192	119	1,37	0,77
	1 000	215	132	1,61	0,90
	800	238	145	1,85	1,03
Suché na žehlenie ☐*	1 400	143	86	0,97	0,54
	1 000	166	99	1,21	0,67
	800	189	112	1,45	0,80
<b>ľahko udržiavateľné</b>		<b>3,5 kg</b>		<b>3,5 kg</b>	
Suché do skrine ☐*	800	77		0,44	
	600	87		0,53	
* Nastavenie programu podľa platnej normy EN61121 s použitím externej odtokovej hadice.					
** Hodnoty sa môžu odlišovať od uvedených hodnôt v závislosti od druhu textílií, zloženia sušenej bielizne, zvyškovej vlhkosti textílií, nastaveného stupňa sušenia, množstva náplne, podmienok okolia a aktivovaných doplnkových funkcií.					

### Najúčinnější program na bavlnené textílie

Nasledujúci „štandardný program na bavlnu“ (označený symbolom ☐) je vhodný na sušenie normálne mokrej bavlnenej bielizne a so zreteľom na kombinovanú spotrebu energie je najefektívnejší na sušenie mokrej bavlnenej bielizne.

#### Štandardné programy na bavlnu, podľa aktuálneho nariadenia EÚ 932/2012

Program + cieľ sušenia	Náplň (v kg)	Spotreba energie (v kWh)	Čas trvania programu (v min)
☐ bavlna + Suché do skrine ☐	9/4,5	1,61/0,90	215/132
Nastavenie programu na testovanie a označovanie energetickým štítkom, podľa smernice 2010/30/EÚ.			



## Technické údaje

### Rozmery:

850 x 600 x 640 mm

(šírka x hĺbka x výška)

### Hmotnosť:

56 kg (podľa modelu)

### Sieťová prípojka:

Sieťové napätie 220 - 240 V, 50Hz

Menovitý prúd 10 A

Menovitý výkon 600 W

### Maximálne množstvo náplne:

9 kg

### Príkion vo vypnutom stave:

0,10 W

### Príkion v nevypnutom stave:

0,10 W

### Vnútorne osvetlenie bubna\*

### Teplota okolia\*\*

5 - 35 °C

### Príkion v sieti v (Wi-Fi) prevádzkovej pohotovosti/čas trvania:

1,2 W/20 min



## Likvidácia



Zlikvidujte obal a spotrebič v súlade s ochranou životného prostredia.

Tento spotrebič je označený v súlade s európskou smernicou 2012/19/EÚ o odpade z elektrických a elektronických zariadení (waste electrical and electronic equipment – WEEE). Smernica stanovuje rámec pre spätný odber a recykláciu starých spotrebičov, platný v EÚ.



### Pozor!

### Nebezpečenstvo požiaru/ nebezpečenstvo otravy/ nebezpečenstvo vecnej škody a škody na spotrebiči

Spotrebič obsahuje ekologické, ale horľavé chladivo R290. Neodborná likvidácia môže viesť k požiaru alebo k otrávám.

Spotrebič zlikvidujte odborne a nepoškodte rúry okruhu chladiva.

\* podľa výbavy spotrebiča

\*\* Pri teplote okolia do 10 °C môže byť obmedzená funkcia **Remote Start** , ako aj maximálny čas trvania 24 hodín pri funkcii — **Finish in**  (hotovo v).



## Zákaznícky servis

Ak nemôžete poruchu sami odstrániť vypnutím a zapnutím spotrebiča, obráťte sa na zákaznícky servis. → Priložený zoznam zákazníckych servisov alebo obálka

Vždy nájdeme vhodné riešenie, aj preto, aby sme zabránili zbytočným návštevám technika.

Prosím, uveďte zákazníkemu servisu číslo výrobku (E-Nr.) a výrobné číslo (FD) spotrebiča.

E-Nr. _____	FD _____
-------------	----------

E-Nr.      Číslo výrobku  
FD        Výrobné číslo

Tieto údaje nájdete \*podľa modelu:

vnútri v dvierkach\*/otvorenom servisnom kryte\* a na zadnej strane spotrebiča.

### **Spoliehajte sa na kompetentnosť výrobcu.**

Obráťte sa na nás. Tým si zaistíte, že oprava bude vykonaná vyškolenými servisnými technikmi a s originálnymi náhradnými súčiastkami.

Kontaktné údaje všetkých krajín nájdete v priloženom zozname stredísk zákazníckeho servisu.

BSH Hausgeräte GmbH  
Carl-Wery-Straße 34  
81739 München  
GERMANY  
[siemens-home.bsh-group.com](http://siemens-home.bsh-group.com)

Vyrobené BSH Hausgeräte GmbH v licenci k ochranej známke Siemens AG



9001440900 (9907)





Spojte vašu sušičku s budúcnosťou.



Home  
connect

# Home Connect. Jedna aplikácia na všetko.

Home Connect je prvá aplikácia, ktorá za vás perie aj suší, umýva, pečie, varí kávu a nazerá do chladničky. Rôzne domáce spotrebiče, rozličné značky – Home Connect všetko prepojí a spraví mobilným.

Pre vás to predstavuje: množstvo nových možností, ako si spríjemniť život. Využité pohodlné služby, objavte dômyselné informačné ponuky a vybavte svoje domáce práce úplne jednoducho pomocou smartfónu alebo tabletu. Skrátka: vitajte v novej každodennej realite.



# Vaša nová každodenná realita.

## Pohodnejšie.

Pomocou Home Connect môžete svoje domáce spotrebiče ovládať kedy a kde len chcete. Celkom jednoducho a intuitívne prostredníctvom smartfónu alebo tabletu. Tak si ušetríte okľuky či zbytočné čakanie a budete mať jednoducho viac času na veci, na ktorých vám skutočne záleží.

## Jednoduchšie.

Vykonávajúce obslužné nastavenia, ako sú zvukové signály alebo individuálne programy jednoducho v aplikácii na prehľadnom dotykovom displeji. Ide to ešte jednoduchšie a presnejšie ako na samotnom spotrebiči a máte všetky údaje, návody na použitie a množstvo inštruktážnych videí priamo poruke.

## Prepojenejšie.

Nechajte sa inšpirovať a objavte množstvo dodatočných ponúk, ktoré sú vašim spotrebičom prispôbené presne na mieru: zbierky receptov, tipy týkajúce sa používania spotrebičov a omnoho viac. Vhodné príslušenstvo si môžete objednať kedykoľvek iba pomocou niekoľkých kliknutí.

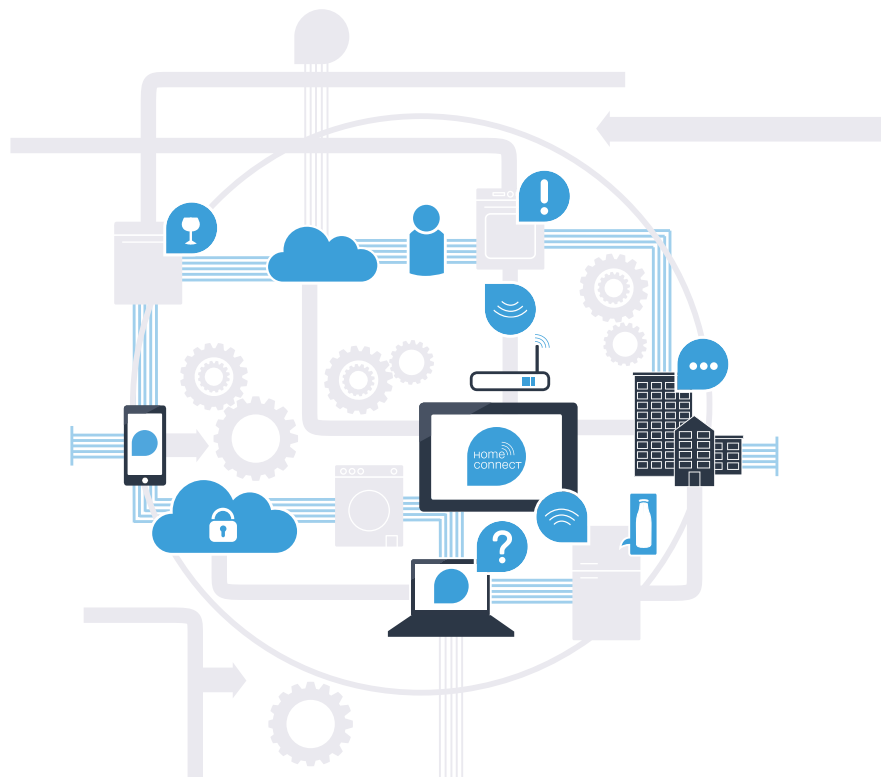

## S aplikáciou Home Connect dokáže vaša sušička oveľa viac.

Ovládajte odteraz vašu sušičku, aj keď ste na cestách, pričom vám zostane viac času na veci, ktoré sú pre vás skutočne dôležité! Na nasledujúcich stránkach sa dozviete, ako spojiť vašu sušičku s aplikáciou budúcnosti Home Connect a ako čo najviac profitovať z mnohých ďalších výhod. Všetky dôležité informácie o Home Connect nájdete na [www.home-connect.com](http://www.home-connect.com)



### Čo potrebujete, aby ste mohli vašu sušičku prepojiť prostredníctvom aplikácie Home Connect?

- Váš smartfón alebo tablet je vybavený aktuálnou verziou operačného systému.
  - V mieste montáže sušičky máte k dispozícii signál domácej siete (WLAN).
- Názov a heslo vašej domácej siete (WLAN):**

Názov siete (SSID): \_\_\_\_\_

Heslo (Key): \_\_\_\_\_

- Domáca sieť je pripojená na internet a je aktivovaná funkcia WLAN.
- Vaša sušička je vybalená a pripojená.

# Krok 1: Zriadte si aplikáciu Home Connect



- A** Na svojom smartfóne alebo tablete otvorte obchod App Store (zariadenia typu Apple), resp. obchod Google Play (zariadenia s operačným systémom OS Android).



- B** V obchode zadajte hľadaný výraz „**Home Connect**“.



- C** Vyberte aplikáciu Home Connect a nainštalujte si ju na smartfóne alebo tablete.



- D** Spustíte aplikáciu a zriadte si prístup do Home Connect. Aplikácia vás prevedie prihlasovacím procesom. Na záver si poznačte svoju e-mailovú adresu a heslo.



## Prístupové údaje Home Connect:

E-mail: \_\_\_\_\_

Heslo: \_\_\_\_\_



Skontrolujte dostupnosť na stránke [www.home-connect.com](http://www.home-connect.com)

## Krok 2 (prvé uvedenie do prevádzky): Spojte vašu sušičku s vašou domácou sieťou (WLAN)

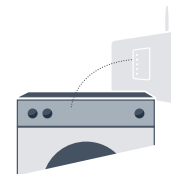

**A** Zapojte sušičku a zapnite ju.



**B** Skontrolujte, či smerovač vašej domácej siete má funkciu WPS (automatické spojenie).  
(Informácie o tom nájdete v príručke k smerovaču.)

**C** Má váš smerovač funkciu WPS (automatické spojenie)?

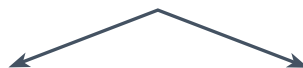

Má váš smerovač funkciu WPS?  
**Potom pokračujte krokom 2.1 –  
Automatické spojenie (WPS).**



alebo

Váš smerovač nemá funkciu WPS alebo nevíete,  
či ju má?  
**Potom pokračujte krokom 2.2 –  
Manuálne spojenie (profesionálny režim).**



## Krok 2.1: Automatické spojenie vašej sušičky s vašou domácou sieťou (WLAN)

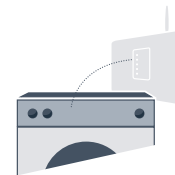

- A** Stlačte tlačidlo „Dial'kový štart“ na 3 sekundy. V indikačnom poli sa zobrazí „Aut“ (automatické spojenie).
- B** Zvoľte tlačidlo „Štart/pauza“, čím spustíte proces spájania.
- C** V rámci nasledujúcich 2 minút aktivujte na smerovači domácej siete funkciu WPS. (Niektoré smerovače majú napr. tlačidlo WPS/WLAN. Informácie o tom nájdete v príručke k smerovaču.)
- D** Pri úspešnom spojení sa v indikačnom poli objaví „con“ (spojené) a neprerušovane svieti symbol „Wi-Fi“.
- Potom pokračujte rovno krokom 3.**

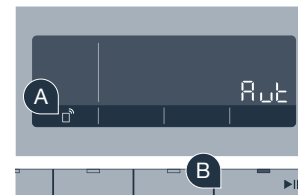

V indikačnom poli sa zobrazí „Err“ (chyba).

V priebehu 2 minút sa nepodarilo nadviazať spojenie. Skontrolujte, či sa domáci spotrebič nachádza v rámci dosahu domácej siete (WLAN) a postup prípadne zopakujte alebo vykonajte manuálne spojenie uvedené v kroku 2.2.



## Krok 2.2: Manuálne spojenie vašej sušičky s vašou domácou sieťou (WLAN)

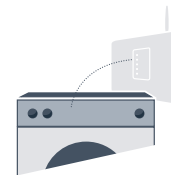

Pri manuálnom spojení si vaša sušička zriadi vlastnú sieť WLAN (Access Point), do ktorej sa prihlásite so svojím smartfónom alebo tabletom.

- A** Stlačte tlačidlo „**Dial'kový štart**“ na 3 sekundy.  
V indikačnom poli sa zobrazí „**Aut**“ (automatické spojenie).



- B** Volič programov otočte do polohy 2.  
V indikačnom poli sa objaví „**SAP**“ (manuálne spojenie).

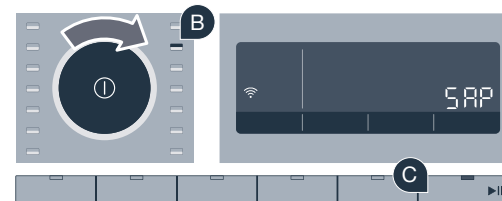

- C** Zvolte tlačidlo „**Štart/pauza**“, čím spustíte proces spájania.

- D** Vaša sušička si teraz zriadila vlastnú sieť WLAN s názvom siete (SSID) „**HomeConnect**“, do ktorej môžete mať prístup s vaším smartfónom alebo tabletom.

- E** Prejdite do všeobecného menu nastavení vášho smartfónu alebo tabletu a vyvolajte nastavenia WLAN.





**F** Spojte váš smartfón alebo tablet so sieťou WLAN (SSID) „**HomeConnect**“ (WLAN heslo [Key] je „HomeConnect“). Proces spájania môže trvať až 60 sekúnd!



**G** Po úspešnom spojení otvorte aplikáciu Home Connect v smartfóne alebo tablete.



**H** Aplikácia bude teraz niekoľko sekúnd hľadať vašu sušičku. Keď sa sušička nájde, zadajte do príslušných polí názov siete (SSID) a heslo (Key) vašej domácej siete (WLAN).



**I** Potom stlačte možnosť „**Preniesť na domáci spotrebič**“.



**J** Pri úspešnom spojení sa v indikačnom poli objaví „con“ (spojené).  
**Potom pokračujte krokom 3.**



V indikačnom poli sa zobrazí „**Err**“ (chyba).

V priebehu 5 minút sa nepodarilo nadviazať spojenie. Skontrolujte, či sa sušička nachádza v rámci dosahu domácej siete (WLAN) a postup prípadne zopakujte.



## Krok 3: Spojte vašu sušičku s aplikáciou Home Connect

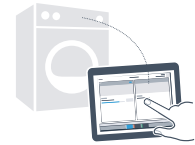

- A Ak sa už nenachádzate v nastaveniach Home Connect, stlačte tlačidlo „Dial'kový štart“ na 3 sekundy, aby ste sa dostali naspäť do menu.
- B Volič programov otočte do polohy 3. V indikačnom poli sa objaví „APP“ (spojenie s aplikáciou).
- C Zvolte tlačidlo „Štart/pauza“, čím spustíte proces spájania.
- D Prosím, vezmite do ruky váš smartfón alebo tablet. Zvolte „Spojiť“ v aplikácii Home Connect App, hneď ako sa tam zobrazí váš nový domáci spotrebič.
- E Ak sa sušička nezobrazí automaticky, stlačte v aplikácii možnosť „Hľadať domáce spotrebiče“ a potom „Spojiť domáci spotrebič“.
- F Na dokončenie procesu postupujte podľa záverečných pokynov aplikácie.
- G Keď je vaša sušička úspešne spojená s aplikáciou, v indikačnom poli sa objaví „con“ (spojené).
- H Nastavenia môžete opustiť krátkym stlačením tlačidla „Dial'kový štart“.
- I Stlačte krátko tlačidlo „Dial'kový štart“, aby ste mohli spustiť program prostredníctvom aplikácie Home Connect.

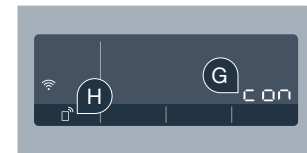
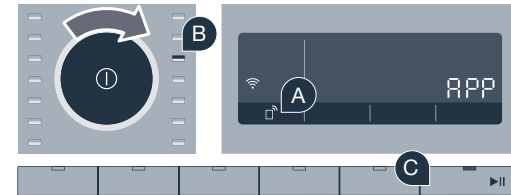

Úspešne ste pripojili vašu sušičku. Teraz môžete využívať všetky výhody aplikácie Home Connect!

V indikačnom poli sa zobrazí „Err“ (chyba). Uistite sa, že sa váš smartfón alebo tablet nachádza v domácej sieti (WLAN). Zopakujte postup uvedený v kroku 3.



## Budúcnosť sa už začala, a to u vás doma.

Vedeli ste, že existujú aj iné domáce spotrebiče s funkciou Home Connect? Tak môžete v budúcnosti okrem vašej sušičky diaľkovo ovládať a obsluhovať aj práčky, umývačky, chladiace spotrebiče, plnoautomatické kávovary či rúry na pečenie od vybraných európskych výrobcov. Informujte sa o budúcnosti domácich prác a o rozmanitých výhodách, ktoré ponúka prepojená domácnosť: [www.home-connect.com](http://www.home-connect.com)



## Vaša bezpečnosť – naša najvyššia priorita.

### Ochrana osobných údajov:

Výmena údajov prebieha vždy šifrovane. Home Connect spĺňa najvyššie bezpečnostné štandardy a aplikácia je certifikovaná prostredníctvom TÜV Trust IT. Ďalšie informácie na tému ochrany osobných informácií nájdete na [www.home-connect.com](http://www.home-connect.com)

### Bezpečnosť spotrebiča:

Aby bola prevádzka vášho spotrebiča s funkciou Home Connect bezpečná, zohľadnite bezpečnostné pokyny v návode na použitie spotrebiča.



Vychutnajte si slobodu usporiadať si deň  
podľa vlastných predstáv.



Máte otázky alebo by ste sa chceli  
obrátiť na servisnú linku Home Connect?  
Potom nás navštívte na  
**[www.home-connect.com](http://www.home-connect.com)**

sk (9701) 9001273172

**Home Connect je službou spoločnosti Home Connect GmbH**

Apple App Store a iOS sú ochranné známky spoločnosti Apple Inc.  
Google Play Store a Android sú ochranné známky spoločnosti Google Inc.  
Wi-Fi je ochranná známka asociácie Wi-Fi Alliance  
Kontrolná pečat' TÜV sa zakladá na certifikácii inštitútu TÜV Trust IT GmbH  
Podnikateľská skupina TÜV AUSTRIA