



**SIEMENS**



**Kondenzační sušička s tepelným čerpadlem**  
**WT47W5H0BY**

<http://www.siemens-home.bsh-group.com/cz>

**cz** Návod k použití



## Vaše nová sušička

Rozhodli jste se pro zakoupení sušičky značky Siemens.

Věnujte prosím několik minut přečtení tohoto návodu a seznamte se s výhodami vašeho spotřebiče.

Abychom splnili vysoké požadavky společnosti Siemens, každý spotřebič, který opouští náš podnik, je pečlivě přezkoušen z hlediska funkčnosti a nezávadnosti.

Doplňující informace o našich výrobcích, příslušenství, náhradních dílech a službách můžete najít na našich webových stránkách <http://www.siemens-home.bsh-group.com/cz>. Pokud tento návod k použití neodpovídá vašemu typu spotřebiče, bude na rozdíl upozorněno v textu následujícím označením.



Před zapnutím spotřebiče si tento návod k použití a instalaci pozorně přečtěte.

## Pravidla zobrazení

### Varování

Tato kombinace symbolu a signálního slova poukazuje na možnou nebezpečnou situaci. Nedodržení těchto pravidel může vést k poranění nebo úmrtí.

### **Pozor!**

Signální slovo poukazuje na možnou nebezpečnou situaci. Pokud na toto upozornění nebude brán zřetel, může dojít k poškození majetku či životního prostředí.

### **Upozornění/Tip**

Pokyny k optimálnímu použití spotřebiče a další užitečné informace.

### **1. 2. 3. / a) b) c)**







Jednotlivé kroky jsou označeny čísly nebo písmeny.

■ / -

Výčty bodů jsou označeny malým čtverečkem nebo pomlčkou.

# Obsah

	<b>Použití podle určení</b> . . . . .	<b>4</b>		<b>Obsluha spotřebiče</b> . . . . .	<b>29</b>
	<b>Bezpečnostní pokyny</b> . . . . .	<b>5</b>		Vložení prádla a zapnutí sušičky . . . . .	29
	Děti/další osoby/domácí mazlíčci . . . . .	5		Nastavení programu . . . . .	30
	Instalace . . . . .	6		Spuštění programu . . . . .	30
	Obsluha . . . . .	8		Průběh programu . . . . .	30
	Čištění/Údržba . . . . .	11		Změna programu nebo dodatečné přidání prádla . . . . .	30
	<b>Ochrana životního prostředí</b> . . . . .	<b>12</b>		Zrušení programu . . . . .	30
	<b>Instalace a připojení</b> . . . . .	<b>13</b>		Konec programu . . . . .	30
	Rozsah dodávky . . . . .	13		Vyjmutí prádla a vypnutí sušičky. . . . .	31
	Instalace spotřebiče . . . . .	13		Vyprázdnění zásobníku na kondenzovanou vodu . . . . .	31
	Připojení spotřebiče . . . . .	15		Ostranění vláken . . . . .	32
	Před prvním použitím . . . . .	16		<b>Home Connect</b> . . . . .	<b>34</b>
	Volitelné příslušenství . . . . .	17		Automatické spojení s domácí sítí . . . . .	34
	<b>Nastavení spotřebiče</b> . . . . .	<b>17</b>		Manuální spojení s domácí sítí . . . . .	35
	Dětská pojistka . . . . .	17		Spojení s aplikací Home Connect . . . . .	36
	Aktivace režimu nastavení . . . . .	17		Aktivování/deaktivování Wi-Fi . . . . .	37
	Ukončení režimu nastavení . . . . .	18		Resetování síťových nastavení . . . . .	37
	<b>Nejdůležitější ve zkratce</b> . . . . .	<b>19</b>		Aktualizace softwaru. . . . .	38
	<b>Seznámení se se spotřebičem</b> . . . . .	<b>20</b>		Upozornění k ochraně údajů . . . . .	39
	Sušička . . . . .	20		Prohlášení o shodě . . . . .	39
	Ovládací panel . . . . .	21		<b>Odtok kondenzované vody</b> . . . . .	<b>40</b>
	Displej . . . . .	22		<b>Čištění a údržba</b> . . . . .	<b>43</b>
	<b>Přehled programů</b> . . . . .	<b>23</b>		Čištění spotřebiče . . . . .	43
	<b>Nastavení programů</b> . . . . .	<b>25</b>		Čištění senzoru vlhkosti . . . . .	43
	<b>Prádlo</b> . . . . .	<b>27</b>		Čištění filtru v zásobníku na kondenzovanou vodu . . . . .	44
	Příprava prádla . . . . .	27		<b>Upozornění na displeji</b> . . . . .	<b>45</b>
	Třídění prádla . . . . .	27			

	Co dělat v případě poruchy? ...	46
	Přeprava spotřebiče .....	48
	Údaje o spotřebě .....	50
	Tabulka s hodnotami spotřeby. ....	50
	Nejefektivnější program pro bavlněné textilie .....	50
	Technické údaje .....	51
	Likvidace .....	51
	Zákaznický servis .....	52

## Použití podle určení

- Spotřebič je určený pouze k použití v domácnosti.
- Nemontujte sušičku do míst, kde hrozí mráz, či do venkovních prostor. Hrozí nebezpečí poškození spotřebiče z důvodu vody zamrzuté ve vnitřním prostoru. Pokud dojde k zamrznutí hadic, může to způsobit jejich popraskání.
- Spotřebič lze používat pouze pro sušení domácího prádla, tj. částí, které byly vyprány ve vodě a jsou vhodné pro sušení v bubnu sušičky (viz štítek na prádle). Použití spotřebiče za jiným než uvedeným účelem je zakázáno.
- Tento spotřebič je určen k použití v nejvyšší povolené nadmořské výšce 4000 m.

### **Dříve než uvedete spotřebič do provozu:**

Zkontrolujte, zda spotřebič není poškozen. Nikdy nepoužívejte spotřebič, který je poškozen.

V případě stížností prosím kontaktujte svého prodejce či náš zákaznický servis. Pozorně si přečtete návod k použití, montážní návod a další informace přiložené ke spotřebiči.

Veškeré dokumenty si pečlivě uschovejte pro pozdější použití nebo pro případného dalšího majitele.

## **Bezpečnostní pokyny**

Následující bezpečnostní pokyny a varování slouží k ochraně uživatele před zraněním a k zabránění materiálnímu škodám.

Je však důležité učinit nezbytná opatření s řádnou péčí při instalaci, údržbě, čištění a provozu vašeho spotřebiče.

### **Děti/další osoby/domácí mazlíčci**

#### **Varování**

#### **Nebezpečí ohrožení života!**

Děti a jiné citlivé osoby, které nejsou schopny rozpoznat nebezpečí plynoucí z použití spotřebiče, si mohou při použití spotřebiče přivodit úraz nebo se mohou ocitnout v ohrožení života. Proto dbejte na následující:

- Děti starší 8 let a osoby se sníženými fyzickými, smyslovými nebo mentálními schopnostmi nebo osoby s nedostatkem zkušeností nebo vědomostí smí spotřebič používat pouze pod dohledem odpovědné osoby nebo pokud byly poučeny a pochopily rizika, která z použití mohou vyplývat.
- Děti si se spotřebičem nesmí hrát.

- Děti nesmí samostatně provádět údržbu spotřebiče.
- Zabraňte dětem mladším 3 let a domácím mazlíčkům v kontaktu se spotřebičem.
- Jestliže se ve vašem okolí vyskytují děti či jiné osoby, které nejsou schopny rozpoznat nebezpečí, spotřebič mějte během provozu neustále pod dozorem.

#### **Varování**

#### **Nebezpečí ohrožení života!**

Děti se mohou zavřít uvnitř spotřebiče a může dojít k ohrožení jejich života.

- Neumísťujte spotřebič za dveřmi, jelikož by mohlo dojít k zamezení přístupu ke dvířkům spotřebiče nebo ke znemožnění úplného otevření dvířek.
- Dosáhne-li spotřebič konce své životnosti, vytáhněte síťovou zástrčku ze zásuvky, než oddělíte síťový kabel, a potom zničte zámek na dvířkách spotřebiče.

### **Varování**

#### **Nebezpečí udušení!**

Při hře se děti mohou zamotat do obalů/fólií spotřebiče nebo si je mohou nasadit na hlavu a udusit se. Obal a jeho části neponechávejte dětem.

### **Varování**

#### **Nebezpečí otravy!**

Konzumace pracích a pečujících prostředků může způsobit otravu. V případě polknutí prostředku vyhledejte lékařskou pomoc. Všechny prací prostředky uchovávejte mimo dosah dětí.

### **Varování**

#### **Nebezpečí podráždění očí/kůže!**

Použití pracích a ošetrovacích prostředků může při kontaktu s kůží nebo očima způsobit podráždění. V případě zasažení očí či kůže těmito prostředky postižené místo řádně opláchněte. Všechny prací prostředky uchovávejte mimo dosah dětí.

## **Instalace**

### **Varování**

#### **Nebezpečí úrazu elektrickým proudem/požáru/materiální škody/ poškození spotřebiče!**

Není-li spotřebič řádně instalován, může to vést k nebezpečné situaci. Dodržujte následující:

- Síťové napětí ve vaší zásuvce odpovídá jmenovitému napětí uvedenému na spotřebiči (výrobní štítek). Na výrobním štítku je uvedeno zatížení při připojení a požadovaná pojistková ochrana.
- Spotřebič se smí zapojovat pouze do předpisově nainstalované elektrické zásuvky s ochranným kolíkem. Tato zásuvka musí být neustále volně přístupná.
- Síťová zástrčka a uzemněná zásuvka si odpovídají a uzemnění bylo řádně instalováno.
- Průřez kabelu musí být adekvátní.

- K síťové zástrčce je vždy umožněn přístup. Není-li možné dodržet příslušné bezpečnostní předpisy, musí být nainstalován spínač (dvoupólový) v souladu s předpisy regulujícími elektrickou instalaci.
- Při použití jističe zbytkového proudu používejte pouze zařízení s tímto označením: . Jen toto označení zaručuje, že jsou splněny všechny příslušné předpisy.

**⚠ Varování**  
**Nebezpečí úrazu elektrickým proudem/požáru/ materiální škody/poškození spotřebiče!**  
 Je-li síťový kabel spotřebiče upraven či poškozen, může dojít k úrazu elektrickým proudem, zkratu nebo požáru při přehřátí. Síťový kabel nesmí být zamotaný, stlačený nebo upravovaný a nesmí být v kontaktu s tepelnými zdroji.

**⚠ Varování**  
**Nebezpečí požáru/ materiální škody/ poškození spotřebiče!**  
 Použití prodlužovacích šňůr nebo elektrických linek může způsobit požár v důsledku přehřátí či zkratu.  
 Připojte spotřebič přímo k uzemněné zásuvce, která byla řádně instalovaná. Nepoužívejte prodlužovací šňůry, elektrické linky nebo vícecestné konektory.

**⚠ Varování**  
**Nebezpečí úrazu/ materiální škody/ poškození spotřebiče!**  
 ■ Při provozu může spotřebič vibrovat nebo se může pohybovat, což může vést k poranění nebo věcným škodám. Umístěte spotřebič na čistou, rovnou pevnou plochu a s použitím vodováhy jej vyrovnejte pomocí šroubovacích nožiček.

- Nesprávné umístění (uložení) tohoto spotřebiče na pračce může vést k poranění, věcným škodám a/nebo poškození spotřebiče. Má-li být tento spotřebič umístěn na pračce, musí mít tato pračka minimálně stejnou hloubku a šířku jako spotřebič a musí být na místě zajištěna případnou vhodnou spojovací sadou.  
→ *strana 17*  
Spotřebič musí být touto spojovací sadou zajištěn. Jiný způsob ukládání spotřebiče na jiné spotřebiče je zakázán.
- Uchopíte-li spotřebič za vyčnívající části (např. dvířka spotřebiče) při zvedání nebo posouvání, mohou se tyto části ulomit a způsobit poranění. Při posouvání spotřebiče neuchopujte spotřebič za žádné vyčnívající části.

### **Varování** **Nebezpečí úrazu!**

- Spotřebič je velmi těžký. Jeho zvedání může způsobit poranění. Nezvedejte spotřebič sami.
- Spotřebič má ostré hrany, o které si můžete pořezat ruce. Neuchopujte spotřebič za ostré hrany. Při jeho zvedání používejte ochranné rukavice.
- Nejsou-li hadice a síťové kabely správně vedeny, může vzniknout nebezpečí zakopnutí s následkem poranění. Hadice a kabely ved'te tak, aby nepředstavovaly nebezpečí zakopnutí.

### **Obsluha**

#### **Varování** **Nebezpečí exploze/požáru!**

Prádlo, které přišlo do styku s rozpouštědly, olejem, voskem, odstraňovačem vosku, barvou, mazivem nebo odstraňovačem skvrn, se může při sušení v sušičce vznítit, či dokonce způsobit explozi spotřebiče. Proto dbejte na následující:

- Před sušením v sušičce prádlo důkladně propláchněte teplou vodou a pracím prostředkem.
- Nevkládejte prádlo do tohoto spotřebiče k sušení, pokud nebylo nejprve vypráno.



- Nepoužívejte spotřebič, pokud byly pro čištění prádla použity průmyslové chemikálie.

### Varování

#### Nebezpečí exploze/požáru!

- Pokud ve filtru na vlákna zůstal zbytkový materiál, může se při sušení vznítit, nebo dokonce způsobit požár či explozi spotřebiče. Při každém použití spotřebiče po sušení prádla vyčistěte filtr na vlákna. Čistěte filtr na vlákna pravidelně.
- Některé předměty se mohou při sušení vznítit, nebo dokonce způsobit požár či explozi spotřebiče. Z kapes částí prádla odstraňte zapalovače nebo zápalky.
- Je-li ve vzduchu kolem spotřebiče uhelný prach, může dojít k explozi. Dbejte na to, aby byl prostor kolem spotřebiče za jeho provozu čistý.

### Varování

#### Nebezpečí požáru/ materiální škody/ poškození spotřebiče!

Váš spotřebič obsahuje nepatrné množství ekologické, ale hořlavé chladicí kapaliny R290.

Oheň a další zdroje možného vznícení musí být v dostatečné vzdálenosti od spotřebiče.



### Varování

#### Nebezpečí požáru/ materiální škody/ poškození spotřebiče!

Je-li program ukončen před skončením sušicího cyklu, nedojde k dostatečnému ochlazení prádla. To se může vznítit nebo může dojít k věcným škodám či poškození spotřebiče.

- Během poslední části sušicího cyklu se prádlo v bubnu neohřívá (ochlazovací cyklus). Tím je zaručeno, že prádlo nebude poškozeno kvůli vyšší teplotě.
- Nevypínejte spotřebič před ukončením sušicího cyklu, pokud ihned nevyjmete všechny části prádla z bubnu a nerozprostřete je (pro uvolnění tepla).

### Varování

#### Nebezpečí otravy/ materiálních škod!

Kondenzovaná voda není vhodná pro pití a může být kontaminovaná textilním prachem.

Kontaminovaná kondenzovaná voda může představovat nebezpečí pro zdraví a může způsobit materiální škody. Tuto vodu nepijte a ani dále nepoužívejte.

### **Varování**

#### **Nebezpečí otravy!**

Čisticí prostředky, které obsahují rozpouštědla, mohou uvolňovat jedovaté výpary.

Nepoužívejte čisticí prostředky, které obsahují rozpouštědla.

### **Varování**

#### **Nebezpečí úrazu!**

- Opíráte-li se nebo si sedáte na otevřená dvířka spotřebiče, spotřebič se může převrhnout a způsobit vám poranění. Neopírejte se o otevřená dvířka spotřebiče.
- Vylézáte-li na spotřebič, horní deska může prasknout a způsobit vám poranění. Nestoupejte na spotřebič.
- Saháte-li do bubnu, který se dosud otáčí, můžete si poranit ruce. Vyčkejte, až se buben přestane otáčet.

### **Pozor!**

#### **Materiální škody/ poškození spotřebiče**

- Překročí-li množství prádla ve spotřebiči maximální kapacitu naplnění, nemusí spotřebič řádně fungovat nebo může dojít k materiálním škodám či poškození spotřebiče. Nepřekračujte maximální kapacitu naplnění prádla. Dodržujte maximální kapacitu naplnění stanovenou pro jednotlivé programy.  
→ *Strana 23*
- Provozujete-li spotřebič bez zařízení zachytávající vlákna (např. filtr na vlákna, v závislosti na specifikaci spotřebiče), nebo je-li filtr na vlákna poškozený, může dojít k poškození spotřebiče. Neprovozujte spotřebič bez filtru na vlákna, nebo s filtrem na vlákna, který je neúplný nebo poškozený.
- Lehké předměty jako vlasy a textilní prach mohou být za provozu spotřebiče nasáty do vzduchového vstupu. Udržujte je z dosahu spotřebiče.
- Pěna a pěnová guma se mohou při sušení ve spotřebiči deformovat nebo rozpustit. Nesušte ve spotřebiči části prádla, které obsahují pěnu nebo pěnovou gumu.

- Nalijete-li do spotřebiče špatné množství pracího nebo čisticího prostředku, může dojít k materiálním škodám nebo k poškození spotřebiče. Používejte prací prostředky/ pečující nebo čisticí prostředky a změkčovadla v souladu s pokyny výrobce.
- Pokud se spotřebič přehřívá, nemusí řádně fungovat nebo může dojít k materiálním škodám a poškození spotřebiče. Dbejte na to, aby vzduchový vstup spotřebiče nebyl za provozu nikdy blokován a aby prostor kolem spotřebiče byl přiměřeně větrán.
- Při vytahování síťové zástrčky ze zásuvky vždy držte samotnou zástrčku a nikdy síťový kabel, jinak může dojít k poškození síťového kabelu.
- Neprovádějte žádné technické úpravy spotřebiče nebo jeho funkcí.
- Opravy a jiné práce na spotřebiči musí provádět pouze zákaznický servis nebo elektrikář. Totéž platí pro výměnu síťového kabelu (v případě potřeby).
- Náhradní síťový kabel je možno zakoupit v našem zákaznickém servisu.

### **Varování**

#### **Nebezpečí otravy!**

Čisticí prostředky, které obsahují rozpouštědla, mohou uvolňovat jedovaté výpary.

Nepoužívejte čisticí prostředky, které obsahují rozpouštědla.

### **Varování**

#### **Nebezpečí úrazu elektrickým proudem/materiální škody/ poškození spotřebiče!**

Pronikne-li do spotřebiče voda, může dojít ke zkratu.

Pro čištění spotřebiče nepoužívejte tlakový nebo parní čistič, hadici ani stříkáč pistolí.

## Čištění/Údržba

### **Varování**

#### **Nebezpečí ohrožení života!**

Spotřebič je poháněn elektřinou. Hrozí úraz elektrickým proudem při dotyku součástí, které jsou pod napětím. Proto dbejte na následující:

- Spotřebič vypněte. Odpojte spotřebič od elektrické sítě (vytáhněte síťovou zástrčku).
- Nikdy se nedotýkejte síťové zástrčky mokřýma nebo vlhkýma rukama.

## Varování

### Nebezpečí úrazu/materiální škody/poškození spotřebiče!

Použití hadic jiných značek pro připojení k odpadu může vést k materiálním škodám nebo poškození spotřebiče.

Z bezpečnostních důvodů používejte pouze originální příslušenství dodané s vaším spotřebičem.

## Pozor!

### Materiální škody/poškození spotřebiče

Čisticí prostředky a prostředky pro přípravu prádla pro praní (např. odstraňovače skvrn, spreje pro předpírku atd.) mohou poškodit povrch spotřebiče. Proto dbejte na následující:

- Zabraňte kontaktu těchto prostředků s povrchem sušičky.
- Povrch spotřebiče čistěte pouze měkkým hadříkem a vodou.
- Zbytky jakéhokoliv pracího prostředku okamžitě odstraňte.



## Ochrana životního prostředí

- Prádlo před sušením vyždímejte. Pokud je prádlo sušší, zkracuje se doba sušení, a snižuje se tak spotřeba energie.
- Do sušičky plňte maximální množství prádla.

**Upozornění:** Nepřekračujte maximální množství prádla pro příslušný program, protože by se prodloužila doba sušení a zvýšila spotřeba energie.

- V místnosti větrejte a zajistěte, aby byla větrací mřížka sušičky volná a aby byla zajištěna výměna vzduchu.
- Po každém sušení vyčistěte filtr na vlákna. Znečištěný filtr na vlákna prodlužuje dobu sušení a zvyšuje spotřebu energie.
- Pokud neprovedete delší dobu žádné kroky ovládání, sušička se před spuštěním programu a po skončení programu z důvodu úspory energie automaticky přepne do úsporného režimu. Displej a ukazatele po několika minutách zhasnou a tlačítko **start/pauza** ►|| bliká. Pro ukončení úsporného režimu stiskněte libovolné tlačítko, otevřete nebo zavřete dvířka sušičky.
- Pokud neprovedete delší dobu žádné kroky ovládání, zatímco se sušička nachází v úsporném režimu, spotřebič se automaticky vypne.

**Upozornění:** Pokud je na spotřebiči zapnuta síť Wi-Fi, zatímco se sušička nachází v úsporném režimu, spotřebič se automaticky vypne.

## Instalace a připojení

### Rozsah dodávky:

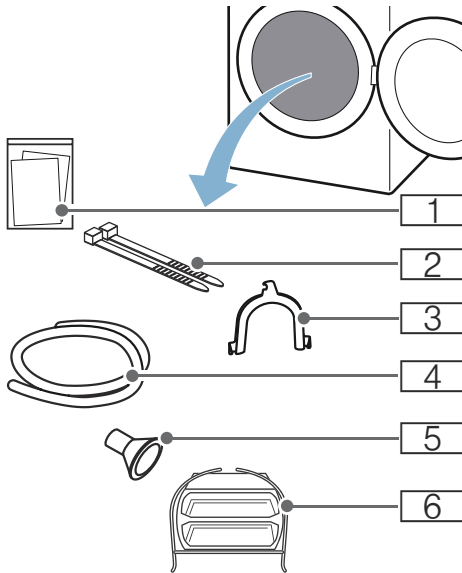

- 1 Doplnující dokumenty (např. návod k použití a k instalaci)
- 2 Upevňující součásti
- 3 Součástka k upevnění odtokové hadice
- 4 Odtoková hadice
- 5 Připojovací adaptér
- 6 Koš na sušení vlny

1. Odstraňte ze spotřebiče veškerý obalový materiál.
2. Otevřete dvířka spotřebiče.
3. Vyjměte veškeré příslušenství z bubnu.

Nyní můžete spotřebič nainstalovat a připojit.

### Pozor!

#### Nebezpečí materiální škody/ poškození spotřebiče

Předměty nacházející se uvnitř bubnu sušičky, které nejsou navrženy k provozu pro tento spotřebič, mohou způsobit materiální škody a mohou spotřebič poškodit. Vyjměte veškeré tyto předměty z bubnu.

### Instalace spotřebiče

#### Varování

##### Nebezpečí ohrožení života!

Děti se mohou zavřít uvnitř spotřebiče a může dojít k ohrožení jejich života.

- Neumísťujte spotřebič za dveřmi. Mohlo by dojít k zamezení přístupu ke dvířkům spotřebiče nebo by se zabránilo úplnému otevření dvířek.
- Dosáhne-li spotřebič konce své životnosti, vytáhněte síťovou zástrčku ze zásuvky, **než** oddělíte síťový kabel, a potom zničte zámek na dvířkách spotřebiče.

#### Varování

##### Nebezpečí exploze/požáru!

Je-li ve vzduchu kolem spotřebiče uhelný prach, může dojít k explozi. Dbejte na to, aby byl prostor kolem spotřebiče za jeho provozu čistý.

#### Varování

##### Nebezpečí požáru/materiální škody/ poškození spotřebiče!

Váš spotřebič obsahuje nepatrné množství ekologické, ale hořlavé chladicí kapaliny R290. Oheň a další zdroje možného vznícení musí být v dostatečné vzdálenosti od spotřebiče.



### **⚠ Varování**

#### **Nebezpečí úrazu/materiální škody/poškození spotřebiče!**

- Při provozu může spotřebič vibrovat nebo se může pohybovat, což může vést k poranění nebo věcným škodám. Umístěte spotřebič na čistou, rovnou, pevnou plochu a s použitím vodováhy jej vyrovnejte pomocí šroubovacích nožiček.
- Nesprávné umístění (uložení) tohoto spotřebiče na pračce může vést k poranění, věcným škodám a/nebo poškození spotřebiče. Má-li být tento spotřebič umístěn na pračce, musí mít tato pračka minimálně stejnou hloubku a šířku jako spotřebič a musí být na místě zajištěna případnou vhodnou spojovací sadou.  
→ *Strana 17*

Spotřebič **MUSÍ** být touto spojovací sadou zajištěn. Jiný způsob ukládání spotřebiče na jiné spotřebiče je zakázán.

- Uchopíte-li spotřebič za vyčnívající části (např. dvířka spotřebiče) při zvedání nebo posouvání, mohou se tyto části ulomit a způsobit poranění. Při posouvání spotřebiče neuchopujte spotřebič za žádné vyčnívající části.

### **⚠ Varování**

#### **Nebezpečí úrazu!**

- Spotřebič je velmi těžký. Jeho zvedání může způsobit poranění. Nezdvihejte spotřebič sami.
- Spotřebič má ostré hrany, o které si můžete pořezat ruce. Neuchopujte spotřebič za ostré hrany. Při jeho zvedání používejte ochranné rukavice.

### **Pozor!**

#### **Materiální škody/poškození spotřebiče**

Pokud se spotřebič přehřívá, nemusí řádně fungovat nebo může dojít k materiálním škodám a poškození spotřebiče.

Dbejte na to, aby vzduchový vstup spotřebiče nebyl za provozu nikdy blokován a aby prostor kolem spotřebiče byl přiměřeně větrán.

#### **Nainstalujte spotřebič následujícím způsobem:**

1. Umístěte spotřebič na čistou, rovnou, pevnou plochu.
2. Vyrovnejte spotřebič pomocí vodováhy.

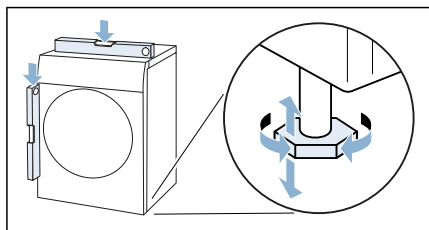

3. Je-li třeba, spotřebič vyrovnejte pomocí jeho nožiček.

Nyní můžete spotřebič připojit.

#### **Upozornění**

- Všechny nožičky spotřebiče musí stát pevně na zemi.
- Nesprávně nainstalovaný spotřebič může způsobit hluk, vibrace, nevyvážené otáčení bubny a/nebo vytékání zbytkové vody ze spotřebiče.

## Připojení spotřebiče

### Varování

#### Nebezpečí úrazu elektrickým proudem a požáru/materiální škody/poškození spotřebiče!

Není-li spotřebič řádně instalován, může to vést k nebezpečné situaci.

Dodržujte následující:

- Sítové napětí ve vaší zásuvce odpovídá jmenovitému napětí uvedenému na spotřebiči (výrobní štítek). Na výrobním štítku je uvedeno zatížení při připojení a požadovaná pojistková ochrana.
- Spotřebič se smí zapojovat pouze do předpisově nainstalované elektrické zásuvky s ochranným kontaktem. Tato zásuvka musí být neustále volně přístupná.
- Sítová zástrčka a uzemněná zásuvka si odpovídají a uzemnění bylo řádně instalováno.
- Průřez kabelu musí být adekvátní.
- K sítové zástrčce musí být vždy umožněn přístup. Není-li možné dodržet příslušné bezpečnostní předpisy, musí být nainstalován spínač (dvoupólový) v souladu s předpisy regulujícími elektrickou instalaci.
- Při použití jističe zbytkového proudu používejte pouze zařízení s tímto označením: . Jen toto označení zaručuje, že jsou splněny všechny příslušné předpisy.

### Varování

#### Nebezpečí úrazu elektrickým proudem a požáru/materiální škody/poškození spotřebiče!

Je-li sítový kabel spotřebiče upraven či poškozen, může dojít k úrazu elektrickým proudem, zkratu nebo požáru při přehřátí.

Sítový kabel nesmí být zamotaný, stlačený nebo upravovaný a nesmí být v kontaktu s tepelnými zdroji.

### Varování

#### Nebezpečí požáru/materiální škody/poškození spotřebiče!

Použití prodlužovacích šňůr nebo elektrických linek může způsobit požár v důsledku přehřátí či zkratu. Připojte spotřebič přímo k uzemněné zásuvce, která byla řádně instalovaná. Nepoužívejte prodlužovací šňůry, elektrické linky nebo vícecestné konektory.

### Varování

#### Nebezpečí úrazu!

Nejsou-li hadice a sítové kabely správně vedeny, může vzniknout nebezpečí zakopnutí s následkem poranění. Hadice a kabely ved'te tak, aby nepředstavovaly nebezpečí zakopnutí.

**Připojte spotřebič následujícím způsobem:**

1. Připojení odpadní hadice → *Strana 40*

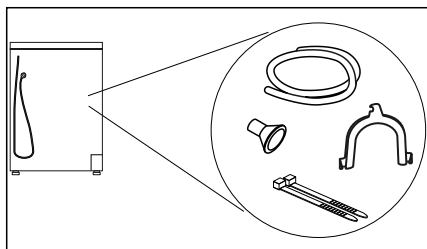

2. Zasuňte síťovou zástrčku do příslušné zásuvky.
3. Zkontrolujte síťovou zástrčku.

Spotřebič je nyní připraven k použití.

**Pozor!**

**Materiální škody/poškození spotřebiče**

Spotřebič obsahuje chladicí kapalinu a v případě jeho použití ihned po přepravě může dojít k jeho poškození. Před prvním použitím spotřebiče vyčkejte dvě hodiny.

**Upozornění:** Pokud máte pochybnosti, nechte spotřebič namontovat technikem.

**Před prvním použitím**

**Dříve než uvedete spotřebič do provozu :**

Zkontrolujte, zda spotřebič není poškozen. Nikdy nepoužívejte spotřebič, který je poškozen.

V případě stížností prosím kontaktujte svého prodejce či náš zákaznický servis.

**Upozornění:** Jakmile je spotřebič řádně nainstalován, je připraven k použití. Žádné další kroky nejsou nutné.



## Volitelné příslušenství

Zvláštní příslušenství\* lze dokoupit přes náš zákaznický servis.

- **Koš na sušení vlny:**  
Vlněné textilie, sportovní obuv a plyšová zvířátka sušte v koši na sušení vlny.  
– Obj. číslo **WZ20600**.
- **Podstavec:**  
Sušičku můžete zvýšit kvůli lepšímu vkládání a vyjímání prádla pomocí podstavce. Prádlo můžete přemísťovat ve výsuvném koši na prádlo, který je integrovaný v podstavci.  
– Objednací číslo: **WZ20500**.
- **Souprava pro spojení pračky a sušičky:** Sušičku lze prostorově úsporně umístit na pračku stejné hloubky a šířky.  
Sušičku je bezpodmínečně nutné upevnit na pračku pomocí této spojovací soupravy.  
– Objednací číslo s výsuvnou pracovní deskou: **WZ20400**.  
– Objednací číslo bez výsuvné pracovní desky: **WZ11410**.



## Nastavení spotřebiče

### Dětská pojistka

Aktivace dětské pojistky zabrání nastavení způsobenému nechtěným dotykem ovládacího panelu.

#### Aktivace a deaktivace dětské pojistky:

- Stiskněte a držte tlačítko **dětská pojistka**  3 sekundy.

**Upozornění:** Dětská pojistka zůstane aktivní i poté, co je sušička vypnuta. Před volbou dalšího programu je vždy třeba dětskou pojistku deaktivovat.

### Aktivace režimu nastavení

Pro použití režimu nastavení popsaného níže je třeba toto nastavení nejprve aktivovat. Možnosti, které vám toto na programovém tlačítku umožní, jsou následující:

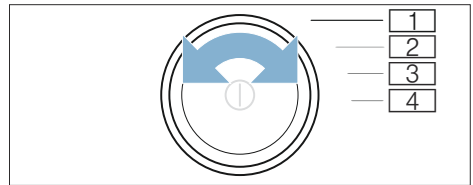

- 1 Aktivace **režimu nastavení**
- 2 Aktivace **režimu nastavení** a úprava **hlasitosti zvukového signálu**
- 3 Úprava **hlasitosti zvukového signálu tlačítek**
- 4 Funkce **automatického vypnutí**

\* v závislosti na modelu

1. Zapněte spotřebič.

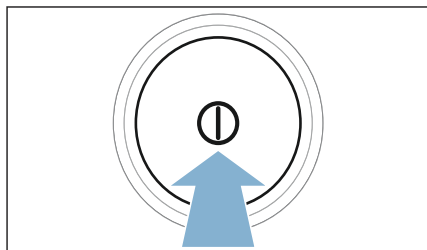

2. Otočte programovým tlačítkem do pozice 1.
3. Stiskněte tlačítko **přizpůsobení sušení** ☀️ a zároveň otočte programovým tlačítkem do pozice 2.
4. Tlačítko **přizpůsobení sušení** ☀️ uvolněte. Nastavení je aktivováno.

### Změna hlasitosti zvukového signálu

Hlasitost zvukových signálů (které poukazují například na ukončení programu) a zvukových signálů tlačítek lze upravit pomocí nastavení otočného voliče do následujících pozic:

- 2: Změna hlasitosti zvukového signálu
- 3: Změna hlasitosti zvukového signálu tlačítek

1. Aktivujte režim nastavení.
2. Otočte programovým tlačítkem do požadované pozice.
3. Použijte tlačítko **odložený start** ⏸️ + nebo – pro nastavení požadované hlasitosti (0 = vypnuto; 4 = velmi hlasitě).

### Automatické zapnutí a vypnutí spotřebiče

Pokud není spotřebič po poměrně dlouhou dobu v provozu, před zapnutím programu a na konci programu se sám automaticky vypne, čímž dochází k úspoře energie. Tuto funkci lze kdykoliv přepnout stisknutím tlačítka ①.

Automatické vypnutí spotřebiče aktivujete nebo deaktivujete následovně:

1. Aktivujte režim nastavení.
2. Otočte programovým tlačítkem do pozice 4.
3. Stiskněte tlačítko **odložený start** ⏸️ + – , čímž se zapne nebo vypne funkce automatického vypnutí spotřebiče.

**Upozornění:** Pokud je na spotřebiči zapnuta síť Wi-Fi, zatímco se sušička nachází v úsporném režimu, spotřebič se automaticky nevypne.

### Ukončení režimu nastavení

Po ukončení veškerého nastavení vypněte spotřebič stisknutím tlačítka ①.

Nastavení bude uloženo a bude patrné při příštím zapnutí spotřebiče.



## Nejdůležitější ve zkratce

**1**

**Před spuštěním programu:**

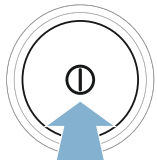
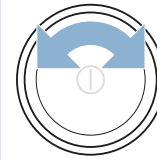





Roztřídte prádlo.

Zapněte spotřebič.

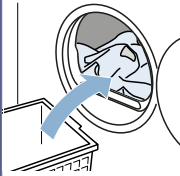
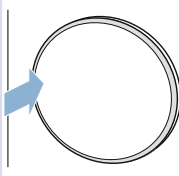
Zvolte program.

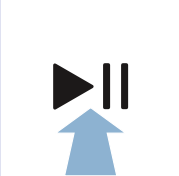
**2**

Otevřete dvířka a vložte prádlo do bubnu.



Zavřete dvířka.

V případě potřeby:  
Změňte nastavení programu.

Spustěte program.

**3**

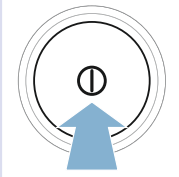
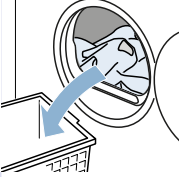
**Po skončení programu:**

Spotřebič vypněte.

Otevřete dvířka a vyjměte prádlo z bubnu.

Vyprázdňte zásobník na kondenzovanou vodu.

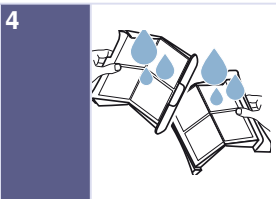

Vyčistěte filtr na vlákna.

## Seznámení se se spotřebičem

### Sušička

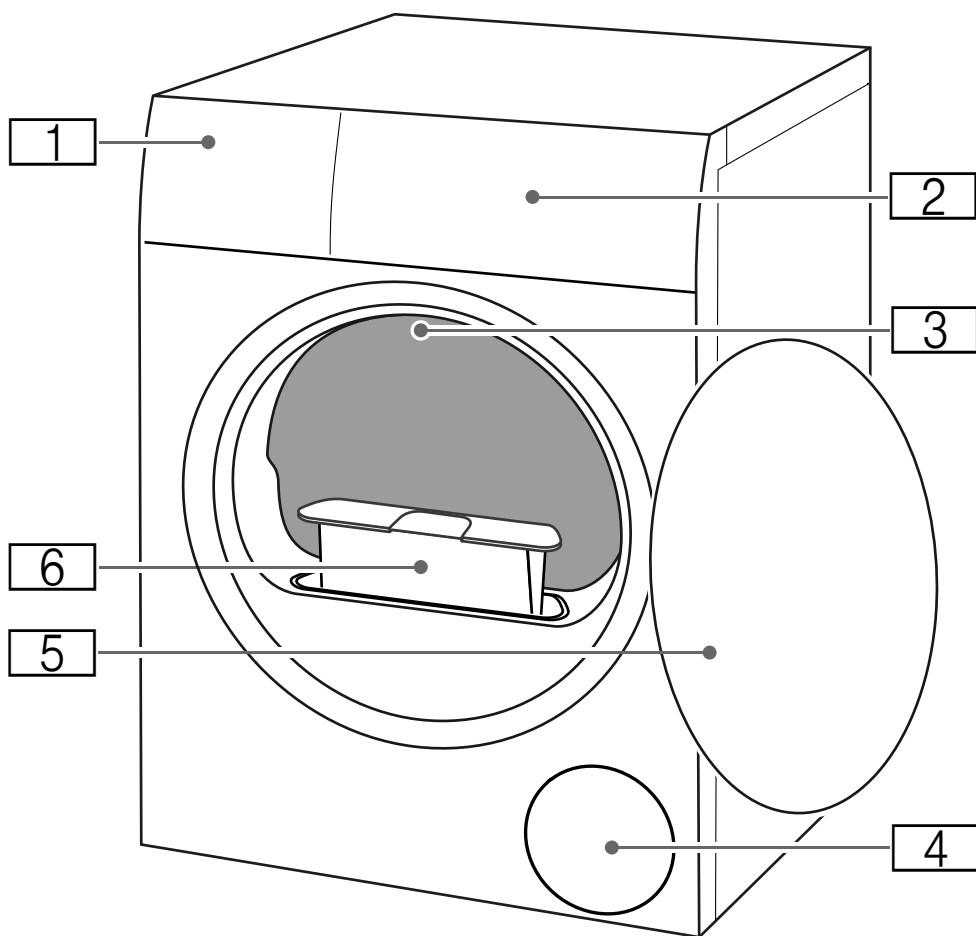

- 1** Zásobník na kondenzovanou vodu
- 2** Ovládací panel
- 3** Vnitřní osvětlení bubnu (v závislosti na modelu)
- 4** Větrací mřížka
- 5** Dvířka
- 6** Filtr na vlákna

## Ovládací panel

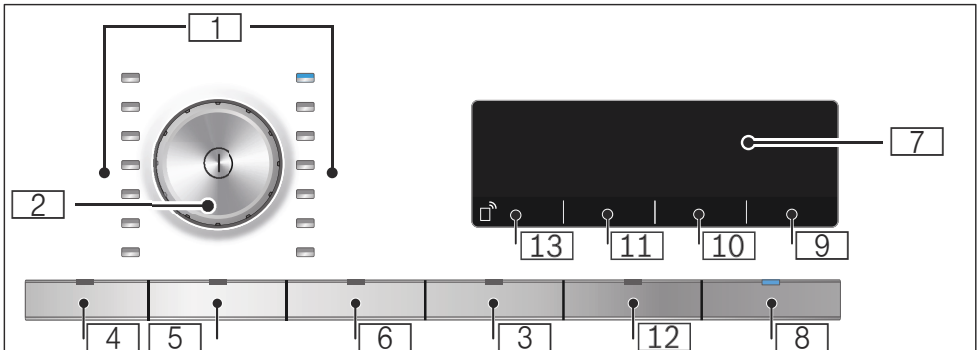

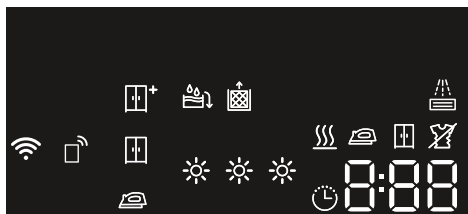

- 1** programy → *strana 23*
- 2** volič programů
- Vypněte spotřebič stisknutím tlačítka zap/vyp.
  - Otočením nastavte program
- 3** dětská pojistka  
Brání náhodné změně nastavení funkcí spotřebiče. Pro aktivaci/deaktivaci:  
→ *strana 17*
- 4** ochrana před zmačkáním 60 min
- 5** ochrana před zmačkáním 120 min
- 6** přizpůsobení stupně sušení
- 7** displej  
Nastavení displeje a pokyny
- 8** ►|| pro:
- spuštění programu
  - přerušení programu, např. pro dodatečné přidání prádla
  - zrušení programu
- 9** nastavení konce sušení až o 24 hod.
- 10** stupeň sušení
- 11** úroveň sušení
- 12** signál skončení programu
- 13** vzdálený start a nastavení Home Connect → *Strana 34*

## Displej



 **Vyprázdněte zásobník na kondenzovanou vodu** → *Strana 31*

 **Odstranění vláken** → *Strana 32*  
Dochází k automatickému proplachování výměníku tepla.

 **Programový cyklus:**

 Sušení

 Suché k žehlení

 Suché do skříně

 Ochrana před zmačkáním

 -P-  
Pauza

 -D-  
Konec programu

 **Úroveň sušení:**

 Suché k žehlení

 Suché do skříně

 Suché do skříně Plus

 **Přizbůsobení sušení**

 Funkce „Dálkové spuštění“ je zapnuta

 **Nesvíí:** Síť Wi-Fi je vypnuta a spotřebič není připojen k domovní síti.

**Bliká:** Spotřebič se pokouší navázat spojení k vaší domovní síti.

**Svíí:** Síť Wi-Fi je zapnuta a spotřebič je připojen k domovní síti.

 **Zvolená délka programu**









**1:27**  
**Předpokládaná doba programu** v hodinách a minutách.

**3h**  
**Doba ukončení programu**







**při odloženém startu** v hodinách při zvolení funkce „nastavení konce sušení až o 24 hod.“



## Přehled programů















Program	Maximální náplň
<b>Název programu</b> Stručný popis programu a vhodných látek.	<b>Maximální náplň v závislosti na hmotnosti suchých oděvů</b>
 <b>bavlna</b>  Odolné tkaniny, tepelně odolné bavlněné či lněné tkaniny.	9 kg
<b>nemačkové prádlo</b>  Syntetické materiály nebo směsi textilií.	3.5 kg
<b>mix</b>  Smíšená náplň bavlněných a syntetických látek.	3 kg
<b>spodní prádlo</b>  Choulostivé, pratelné textilie, např. vyrobené ze saténu, syntetických vláken nebo směsí.	1 kg
<b>vlna</b>  Látky vhodné pro praní v pračce, vyrobené z vlny nebo obsahující vlnu. <b>Upozornění</b> <ul style="list-style-type: none"> <li>■ Prádlo bude nadýchané, ale nebude suché.</li> <li>■ Po skončení programu prádlo vyjměte a nechte usušit.</li> </ul>	0.5 kg
<b>časový program studený</b>  Časový program pro všechny druhy látek kromě vlny a hedvábí. Osvěžení prádla, které nebylo dlouze nošeno. <b>Upozornění:</b> Délku programu lze upravit. → „Nastavení programů na straně 25“	3 kg
<b>časový program teplý</b>  Časový program pro všechny druhy látek kromě hedvábí. Vhodné pro částečně suché nebo mírně vlhké prádlo a pro sušení vícevrstvého nebo huňatého prádla. <b>Upozornění:</b> <ul style="list-style-type: none"> <li>■ Vlněné textilie, sportovní obuv a plyšová zvířátka sušte pouze v koši na sušení vlny.</li> <li>■ V časovém programu není stupeň zbývající vlhkosti automaticky zjištěn. Jestliže je prádlo po ukončení programu sušení stále příliš vlhké, zopakujte program a případně prodlužte jeho délku. → „Nastavení programů“ na straně 25</li> </ul>	3 kg <b>Maximální náplň pro vlnu/plyšové hračky v koši na sušení vlny: náplň 1 koše</b> <b>Max. náplň na obuv v koši: 1 pár</b>
<b>košile / halenky</b>  Košile či halenky vyrobené z bavlny, lnu, syntetických vláken či směsí látek. <b>Upozornění:</b> Jakmile je prádlo suché, vyžehlete je a pověste. Zbytková vlhkost se tak rovnoměrně rozloží.	1.5 kg















## CZ Přehled programů

<b>přikrývky / košile</b> 	2.5 kg
Oděvy, polštáře, přikrývky nebo přehozy vyrobené ze syntetických vláken. <b>Upozornění:</b> Velké kusy oděvů sušte odděleně. Postupujte podle pokynů na etiketách.	
<b>polštář/peří</b> 	1 polštář
Polštáře plněné peřím nebo syntetickými vlákny.	
<b>sportovní oblečení</b> 	1 kus
Oblečení odolné proti povětrnostním vlivům nebo outdoorové oblečení a voděodolné látky.	
<b>ručníky</b> 	6 kg
Odolné ručníky a župany vyrobené z bavlny.	
<b>super 40'</b> 	2 kg
Syntetické látky a lehká bavlna.	
<b>hygiena</b> 	4 kg
Odolné tkaniny. <b>Upozornění:</b> Obzvláště vhodný program při přísných hygienických požadavcích.	



## P+ Nastavení programů

Tlačítka	Ukazatele	Nastavení displeje a pokyny
<b>Upozornění:</b> Všechna tlačítka a jejich funkce nelze nastavit u všech programů.		
vzdálený start 		<p>Stisknutí tlačítka <b>vzdálený start</b>  umožňuje dálkové ovládání spotřebiče pomocí aplikace Home Connect, kde je možné nastavení této aplikace.</p> <p>Krátkým stisknutím tohoto tlačítka je možné spotřebič dálkově zapnout pomocí aplikace Home Connect. Odložený start zůstane nastavený po dobu 24 hodin po aktivaci. Jestliže během této doby nespustíte program pomocí aplikace Home Connect, dojde k automatické deaktivaci.</p> <p>Použití aplikace Home Connect během této doby: Pokud provedete na spotřebiči jakékoliv nastavení, jako například otevřete dvířka nebo zvolíte odlišný program, funkce Odložený start se z bezpečnostních důvodů deaktivuje.</p> <p><b>Upozornění</b></p> <ul style="list-style-type: none"> <li>■ Funkci odložený start lze aktivovat pouze tehdy, jsou-li zavřená dvířka spotřebiče.</li> <li>■ Funkci odložený start nelze aktivovat, je-li aktivována dětská pojistka.</li> </ul> <p>Pro nastavení aplikace Home Connect stiskněte tlačítko a držte jej alespoň 3 vteřiny. → <i>Strana 34</i>.</p>
 <b>výsledek sušení</b> 		<p>Zvolte úroveň sušení v závislosti na vašich požadavcích.</p> <p>Pokud jste si zvolili úroveň sušení oděvů, toto nastavení bude uloženo pro daný program i po vypnutí spotřebiče. Výjimka: nastavení nebude uloženo pro bavlněné oděvy.</p>
suché do skříně plus 		Vícevrstvé prádlo, jehož sušení trvá déle.
suché do skříně 		Běžné jednovrstvé prádlo.
suché k žehlení 		Běžné jednovrstvé prádlo, které by mělo zůstat mírně vlhké pro snadné žehlení či zavěšení.
<b>přizpůsobení sušení</b> 	  	<p>Pokud se vám prádlo zdá příliš vlhké, můžete stupeň sušení upravit dle vašich požadavků mezi stupni  až   .</p> <p>Prodlouží se tak délka programu, teplota však zůstane neměnná.</p> <p>Pokud jste si zvolili úroveň sušení oděvů, toto nastavení bude uloženo pro daný program i po vypnutí spotřebiče.</p>

odložený start 	1-24	<p><b>Před spuštěním programu</b> si můžete přednastavit konec programu po hodinách (nastavení konce sušení až o 24 hod. ) (h = hodina) až po maximální dobu 24 hodin.</p> <ol style="list-style-type: none"> <li>1. Zvolte program. Zobrazuje se délka trvání zvoleného programu, např. 1:45 (hodiny:minuty),</li> <li>2. Tiskněte tlačítko <b>odložený start</b>  tak dlouho, dokud se na displeji nezobrazí požadovaný počet hodin. <b>Upozornění:</b> Použijte tlačítko <b>odložený start</b>  + pro zvýšení hodnot, naopak pro snížení hodnot použijte tlačítko <b>odložený start</b>  -</li> <li>3. Stiskněte tlačítko <b>start/pauza</b> . Tím se aktivuje odložený start. Před začátkem programu se zvolený počet hodin (např. 3) zobrazuje na ovládacím panelu a odpočítává se, dokud se program nespustí. Na displeji se poté zobrazí délka programu. <b>Upozornění:</b> Délka programu je prodloužena o dobu odloženého startu.</li> </ol>
Např.   : 40	Dobu sušení pro <b>časované programy</b> můžete prodloužit až o 3 hodiny 30 minut, a to po 10 minutách.	
ochrana před zmačkáním 60'  ochrana před zmačkáním 120' 	Buben se po ukončení sušení pravidelně otáčí, díky čemuž se zabrání pomačkání oděvů. Po skončení programu můžete funkci ochrany proti zmačkání prodloužit o 60 minut (stisknutím tlačítka <b>ochrana před zmačkání 60'</b>  ) nebo 120 minut (stisknutím tlačítka <b>ochrana před zmačkání 120'</b>  ) .	
přizpůsobení stupně sušení 	Snížená teplota sušení pro choulostivé oděvy, např. polyakrylová vlákna nebo elastan; může se prodloužit délka programu.	
signál skončení programu 	Použijte tlačítko  pro aktivaci nebo deaktivaci zvukového signálu, který poukazuje na dobu skončení programu. Při aktivaci nastavení se rozsvítí příslušné ukazatele a zvukový signál se aktivuje.	



## Prádlo

### Příprava prádla

#### **Varování**

##### **Nebezpečí exploze/požáru!**

Některé předměty se mohou při sušení vznítit nebo mohou dokonce způsobit požár či explozi spotřebiče. Z kapes částí prádla odstraňte zapalovače nebo zápalky.

#### **Pozor!**

##### **Nebezpečí poškození bubnu a prádla**

Ponechání předmětů v kapsách vašich oděvů může způsobit poškození bubnu a prádla, je-li spotřebič v provozu. Z kapes částí prádla odstraňte veškeré (např. kovové) předměty.

Připravte prádlo následujícím způsobem:

- Látkové pásky, vázačky u zástěr atd. zavažte nebo použijte sáček na praní prádla.
- Zapnuté zipy, háčky, dírky a knoflíky: Větší kusy oděvů, jako například přikrývky, pomoci knoflíků zapněte.
- Velmi malé kusy, např. dětské ponožky, sušte vždy společně s velkými kusy prádla, např. ručníky.
- Pro jednotlivé kusy prádla používejte časový program.
- Úpletové textilie, např. trička, trikotové prádlo, se při prvním sušení často srazí. Použijte šetrný program.
- Prádlo se snadnou údržbou nepřesušujte. Došlo by k pomačkání prádla.

- Některé prací a ošetřovací prostředky, např. škrob na prádlo nebo aviváž, obsahují částičky, které se mohou usazovat na senzoru vlhkosti. To může ovlivňovat funkci senzoru, a tím také výsledek sušení.

#### **Upozornění**

- Při praní prádla, které chcete sušit v sušičce, dávkujte prací a ošetřovací prostředky podle údajů výrobce.
- Senzor vlhkosti pravidelně čistěte. → *strana 43*

### Třídění prádla

**Upozornění:** Prádlo vkládejte do bubnu postupně. Sušení prádla bude účinnější, pokud do bubnu nebudete vkládat množství oděvů složené pohromadě.

#### **Pozor!**

##### **Nebezpečí poškození sušičky nebo textilií**

Prádlo, které není vhodné k sušení v sušičce, se může při sušení poškodit a může poškodit spotřebič. Před sušením prádlo roztřídte podle pokynů na jednotlivých cedulkách:

- Vhodné k sušení v sušičce
- Sušení při normální teplotě
- Sušení s nízkou teplotou
- Nesušit v sušičce

Při třídění prádla berte v úvahu následující pokyny:

- Pro dosažení těch nejlepších výsledků sušte společně jen prádlo ze stejného druhu tkaniny a se stejnou strukturou. Pokud společně sušíte slabé, vícevrstvé a silné textilie, budou různě suché.
- Pro výběr nejvhodnějšího programu používejte popisy na jednotlivých látkách.  
→ "Přehled programů" na straně 23

**Upozornění:** Pokud je prádlo pořád ještě příliš vlhké, můžete pro dosušení použít časový program.

**Pozor!**

**Nebezpečí poškození sušičky nebo textilií**

V sušičce **nesušte** následující textilie:

- Prádlo zašpiněné rozpouštědly, voskem nebo olejem.
- Neprané textilie.
- Neprodyšné textilie, např. pogumované prádlo.
- Jemné tkaniny, např. hedvábí, záclony z umělých vláken.

## Obsluha spotřebiče

### Vložení prádla a zapnutí sušičky

**Upozornění:** Spotřebič musí být řádně nainstalován a připojen. → *strana 13*

1. Prádlo si připravte a roztřídíte.
2. Zapněte spotřebič stisknutím tlačítka ①.

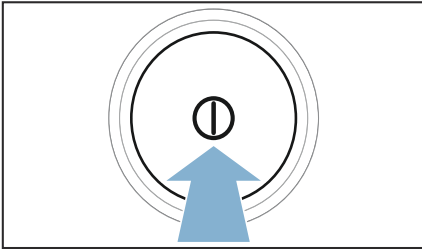

3. Otevřete dvířka spotřebiče. Zkontrolujte, zda je buben zcela prázdný. Je-li třeba, vyprázdněte ho.

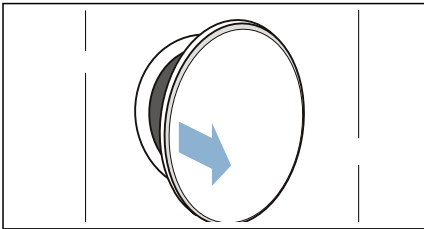

4. Vložte do bubnu roztříděné a rozložené prádlo.

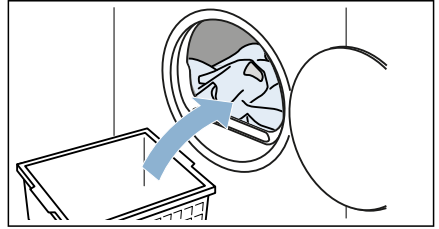

5. Zavřete dvířka spotřebiče.

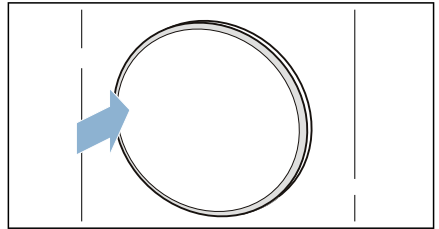

#### **Pozor!**

#### **Nebezpečí poškození sušičky nebo textilií**

Dbejte na to, abyste do dvířek nepřiskřípli prádlo.

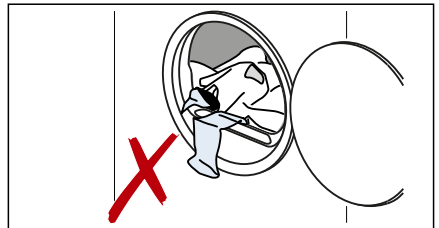

**Upozornění:** Buben je osvětlen po zapnutí spotřebiče, po otevření či zavření jeho dvířek nebo po spuštění programu. Osvětlení bubnu se spustí automaticky.

## Nastavení programu

**Upozornění:** Pokud jste aktivovali dětskou pojistku, musíte ji před nastavením programu deaktivovat.

→ *Strana 17*

1. Zvolte požadovaný program.

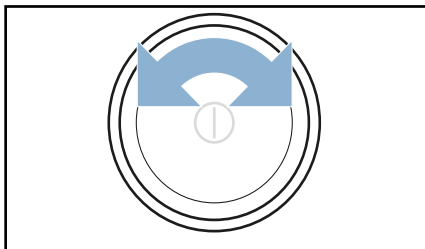

Na displeji se vám zobrazí programové nastavení.

2. Je-li třeba, programové nastavení upravte.

→ „*Nastavení programů*“ na straně 25

## Spuštění programu

Stiskněte tlačítko **start/pauza** ►II.

**Upozornění** Pokud chcete program uzamknout, aby nedošlo k náhodné změně nastavení, můžete následujícím způsobem zapnout dětskou pojistku.

→ *Strana 17*

## Průběh programu

Na displeji se zobrazí stav programu.

**Upozornění:** Je-li zvolený program, na displeji se zobrazí očekávaná doba sušení pro maximální přípustnou náplň bubnu. Senzor vlhkosti měří zbytkovou vlhkost prádla v průběhu sušení. Délka programu a zbývající čas na displeji se upravují automaticky podle aktuálního stavu cyklu a v závislosti na vlhkosti prádla (výjimka: časové programy).

## Změna programu nebo dodatečné přidání prádla

Prádlo můžete kdykoliv během sušení vyjmout nebo přidat.

1. Pro pozastavení programu otevřete dvířka nebo stiskněte tlačítko **start/pauza** ►II.
2. Přidejte nebo vyjměte prádlo z bubny.
3. Je-li třeba, můžete zvolit jiný program nebo jiné programové nastavení.  
→ *“Přehled programů” na straně 23*  
→ *“Nastavení programů” na straně 25*
4. Zavřete dvířka.
5. Stiskněte tlačítko **start/pauza** ►II.

**Upozornění:** Délka programu se aktualizuje na displeji v závislosti na množství náplně a zbytkové vlhkosti prádla. Hodnoty na displeji se při změně programu nebo náplně mohou změnit.

## Zrušení programu

Program můžete kdykoliv zrušit otevřením dvířek nebo stisknutím tlačítka **start/pauza** ►II.

**Pozor!**

**Nebezpečí požáru. Prádlo se může vznítit.**

Pokud program zastavíte, musíte všechno prádlo vyjmout a rozprostřít tak, aby mohlo vychladnout.

## Konec programu

Na displeji se zobrazí symbol -  -.

## Vyjmutí prádla a vypnutí sušičky

1. Vyjměte prádlo z bubny.

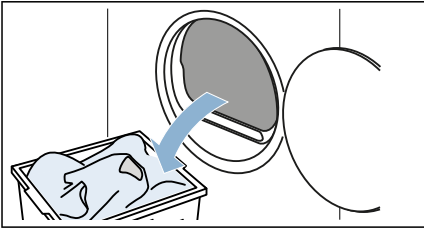

2. Vypněte spotřebič stisknutím tlačítka ①.

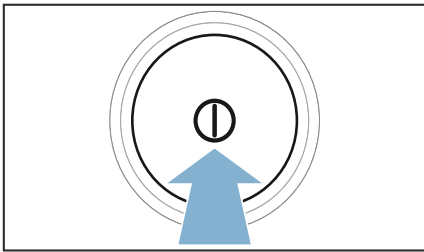

## Vyprázdnění zásobníku na kondenzovanou vodu

Ve spotřebiči se při sušení prádla bude srážet kondenzovaná voda.

Není-li ke spotřebiči připojena odtoková hadice, kondenzovaná voda ze spotřebiče bude odtékat do zásobníku na kondenzovanou vodu. V takovém případě je nutné vyprázdnit zásobník na kondenzovanou vodu po každém sušení prádla a je-li potřeba, i v průběhu sušicího cyklu.

1. Vysuňte zásobník na kondenzovanou vodu ve vodorovné poloze.

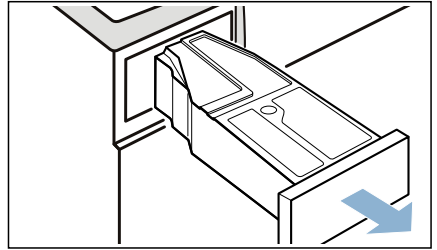

2. Kondenzovanou vodu vylijte.

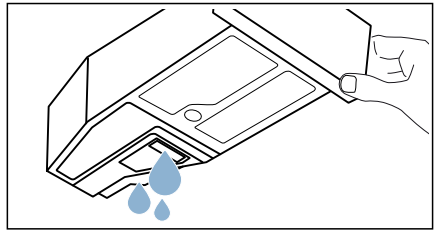

### Pozor!

#### Nebezpečí ohrožení zdraví nebo materiálních škod

Kondenzovaná voda není vhodná pro pití a může být kontaminovaná textilním prachem. Kontaminovaná kondenzovaná voda může představovat nebezpečí pro zdraví a může způsobit materiální škody. Tuto vodu nepijte a ani dále nepoužívejte.

3. Zasuňte zásobník na kondenzovanou vodu do spotřebiče, dokud neuslyšíte zacvaknutí.

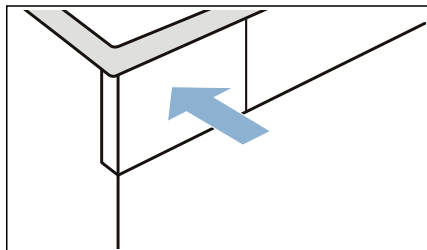

**Upozornění:** Filtr zásobníku na kondenzovanou vodu filtruje kondenzovanou vodu, která je použita při automatickém čištění spotřebiče. Filtr vyčistíte tím, že vyprázdníte zásobník na kondenzovanou vodu. Doporučujeme vám pravidelně filtr kontrolovat pro případné nánosy. V případě potřeby filtr vyjměte.

→ „Čištění filtru v zásobníku na kondenzovanou vodu“ na straně 44

## Odstranění vláken

**Upozornění:** Vlákna z prádla a vlasy se při sušení zachytávají ve filtru na vlákna. Ucpaný nebo znečištěný filtr na vlákna omezuje proudění vzduchu a sušička nemůže dosáhnout plného výkonu. Znečištěné filtry na vlákna navíc zvyšují spotřebu elektrické energie a prodlužují dobu sušení.

### Po každém sušení vyčistěte filtr na vlákna:

1. Otevřete dvířka sušičky a odstraňte z dvířek všechna vlákna.
2. Vytáhněte dvoudílný filtr na vlákna.

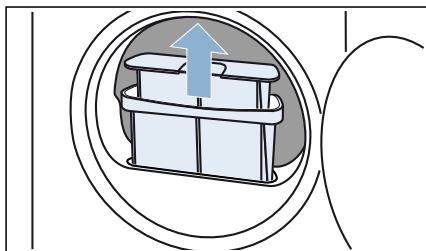

3. Odstraňte vlákna z prohlubně filtru na vlákna. Dbejte na to, aby žádná vlákna nespadla do otevřeného otvoru.

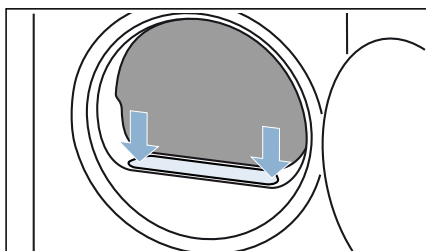

4. Dvoudílný filtr na vlákna rozeberte.

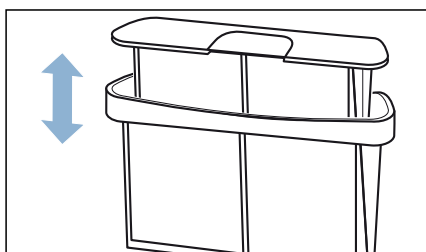



5. Oba filtry odklopte.

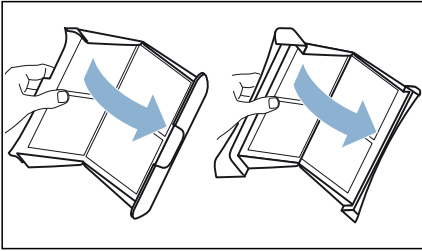

6. Odstraňte všechna vlákna.

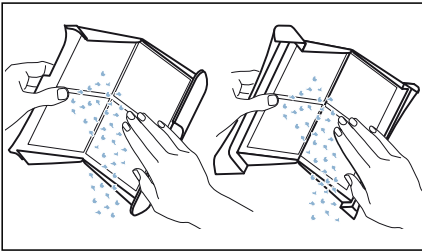

7. Vypláchněte filtry pod tekoucí teplou vodou.

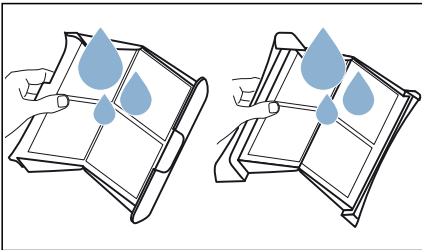

8. Filtry na vlákna osušte, zaklopte je a dvoudílný filtr na vlákna nasadte zpět.

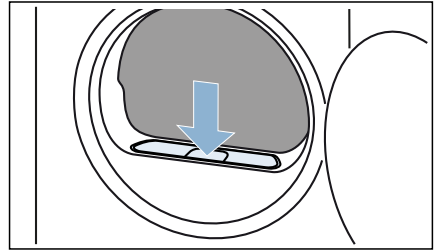

**Pozor!**

**Materiální škody/poškození spotřebiče**

Používáte-li spotřebič bez filtru zachytávající vlákna (např. filtr na vlákna, v závislosti na specifikaci spotřebiče), nebo je-li filtr na vlákna vadný, může dojít k poškození spotřebiče.

Neprovozujte spotřebič bez filtru na vlákna nebo s vadným filtrem na vlákna.

## Home Connect

Tento spotřebič lze připojit k Wi-Fi a dálkově ovládat pomocí chytrého telefonu nebo tabletu.

Pomocí aplikace Home Connect můžete používat svůj chytrý telefon nebo tablet k následujícímu:

- Volit a spouštět programy.
- Měnit předvolbu programů.
- Vyžádat si status programu.
- Nastavit spotřebič.
- Vypnout spotřebič.

Před použitím funkcí aplikace musíte tuto aplikaci nainstalovat do svého chytrého telefonu nebo tabletu, zaregistrovat se, připojit svůj spotřebič, a to automaticky **nebo** manuálně k vaší domovní síti (pouze při prvním použití) a poté připojit své mobilní zařízení pomocí aplikace Home Connect.

Další informace o aplikaci Home Connect naleznete na našich webových stránkách. [www.home-connect.com/cz](http://www.home-connect.com/cz)

Dostupnost aplikace Home Connect závisí na dostupnosti služeb Home Connect ve vaší zemi. Služby Home Connect nejsou v každé zemi dostupné. Více informací naleznete na [www.home-connect.com/cz](http://www.home-connect.com/cz)

### Upozornění

- Dbejte na bezpečnostní pokyny v tomto návodu k použití a na jejich soulad i při provozování spotřebiče pomocí aplikace Home Connect během vaší nepřítomnosti v domácnosti. Rovněž postupujte podle pokynů pro aplikaci Home Connect.

- Zatímco je spotřebič v provozu, nelze provádět úpravy v aplikaci Home Connect. Veškeré změny provedené přímo na spotřebiči však uvidíte pomocí aplikace Home Connect.



## Automatické spojení s domácí sítí

Jestliže máte k dispozici router s funkcí WPS, spotřebič lze automaticky připojit k domovní síti. Jestli váš WLAN router nedisponuje funkcí WPS nebo není možné se pomocí ní připojit, budete muset svou sušičku připojit k domovní síti manuálně.

Síť Wi-Fi musí být zapnuta.

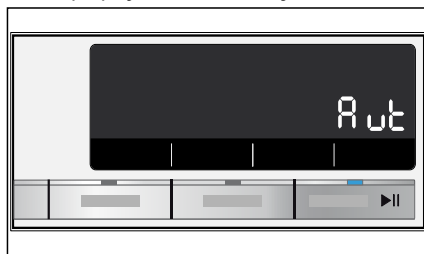

1. Zapněte spotřebič.
2. Stiskněte tlačítko **vzdálený start**  a držte ho alespoň 3 vteřiny. Na displeji se zobrazí symbol **Ruť** (připojit automaticky).





3. Pro připojení k síti stiskněte **start/pauza** . Na displeji se rozsvítí symbol .

Spotřebič se pokouší navázat spojení k vaší domovní síti.

4. Během příštích 2 minut aktivujte na routeru vaši domovní síť funkci WPS.

Jestliže je váš spotřebič úspěšně připojen k vaší domovní síti, na displeji se zobrazí symbol  (připojeno) a rozsvítí se symbol .

5. Stiskněte krátce tlačítko **vzdálený start**  a vypněte nastavení Home Connect.



**Upozornění:** Jestliže se na displeji zobrazí  (porucha), nebylo možné navázat připojení. Zkontrolujte, zda se váš spotřebič nachází v rozmezí vaší domovní sítě. Pokuste se znovu navázat automatické nebo manuální připojení spotřebiče.

## Manuální spojení s domácí sítí

Je-li váš spotřebič automaticky připojen k vaší domovní síti, můžete krok s manuálním připojením přeskočit.

Jestli váš WLAN router nedisponuje funkcí WPS nebo není možné se pomocí ní připojit, budete muset spotřebič připojit k domovní síti manuálně.

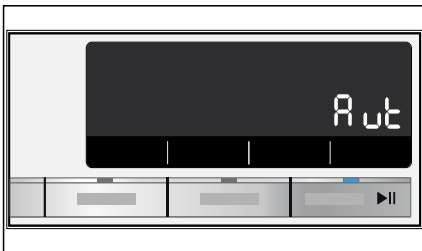

Síť Wi-Fi musí být zapnuta.

1. Zapněte spotřebič.
2. Stiskněte tlačítko **vzdálený start**  a držte ho alespoň 3 vteřiny. Na displeji se zobrazí symbol  (připojit automaticky).

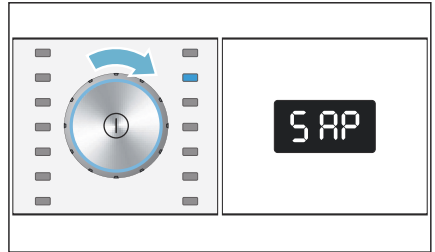

3. Voličem programů otočte do pozice 2. Na displeji se zobrazí symbol  (připojit ručně).





4. Pro připojení k síti stiskněte start/pauza . Na displeji se rozsvítí symbol .

Spotřebič si nyní vytvoří svou vlastní síť Wi-Fi s názvem (SSID) **Home Connect**, kterou můžete ovládat pomocí chytrého telefonu nebo tabletu.

5. Na svém chytrém telefonu nebo tabletu vyhledejte nabídku Wi-Fi nastavení.
6. Připojte svůj chytrý telefon nebo tablet k Wi-Fi síti „HomeConnect“ a vložte heslo (klíč), které je rovněž „HomeConnect“.

**Upozornění:** Připojení může trvat až 60 vteřin.

7. Jakmile došlo k úspěšnému připojení, na svém chytrém telefonu nebo tabletu otevřete aplikaci Home Connect.
8. V aplikaci Home Connect vložte název (SSID) a heslo (klíč) k vaší **domovní síti** a poté zvolte **„Přenos k domácímu spotřebiči“**.

Jestliže je váš spotřebič úspěšně připojen k vaší domovní síti, na displeji se zobrazí symbol  (připojeno) a rozsvítí se symbol .

- Stiskněte krátce tlačítko **vzdálený start**  a vypněte nastavení Home Connect.

### Upozornění

- Jestliže se na displeji zobrazí **Err** (porucha), nebylo možné navázat připojení. Zkontrolujte, zda se váš spotřebič nachází v rozmezí vaší domovní sítě. Pokuste se znovu navázat připojení manuálně.
- Je-li váš chytrý telefon nebo tablet stále připojený k síti **Home Connect**, bude třeba jej nejprve připojit k vaší domovní síti.

## Spojení s aplikací Home Connect

Jestliže jste spotřebič již připojili k vaší domovní síti, můžete jej připojit k aplikaci Home Connect.

- Zapněte spotřebič.
- Stiskněte tlačítko **vzdálený start**  a držte ho alespoň 3 vteřiny. Na displeji se zobrazí symbol **Aut** (připojit automaticky).

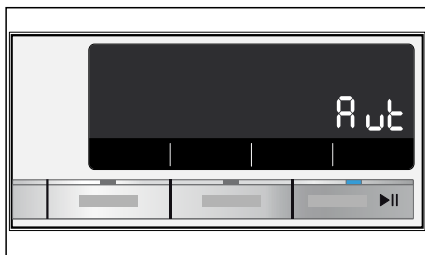

- Voličem programů otočte do pozice 3. Na displeji se zobrazí **APP** (připojit k aplikaci).

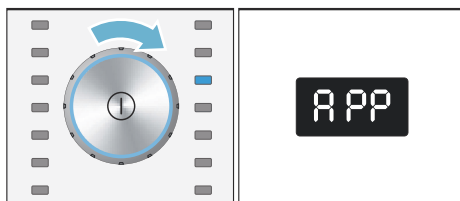

- Stiskněte tlačítko **start/pauza** . Spotřebič nyní navazuje spojení k aplikaci Home Connect.

- Otevřete aplikaci Home Connect a zvolte **Připojit**, čímž svůj nový spotřebič připojíte k aplikaci.

**Upozornění:** Je-li váš chytrý telefon nebo tablet stále připojený k síti Home Connect, bude třeba jej nejprve připojit k vaší **domovní síti**.

- Jestliže nedošlo k automatickému zobrazení vašeho spotřebiče, v aplikaci Home Connect nejprve zvolte **Vyhledat domácí spotřebiče** a poté **Připojit domácí spotřebič**.
- Pro připojení spotřebiče proveďte poslední požadované kroky.

Jestliže je váš spotřebič úspěšně připojen k vaší domovní síti, na displeji se zobrazí symbol **Con**.

- Stiskněte krátce tlačítko **vzdálený start**  a vypněte nastavení Home Connect.

**Upozornění:** Jestliže se na displeji zobrazí **Err** (porucha), nebylo možné navázat připojení. Zkontrolujte, zda je váš chytrý telefon nebo tablet v dosahu vaší domovní sítě a zda je k ní připojený. Pokuste se znovu o připojení k aplikaci Home Connect.

## Aktivování/deaktivování Wi-Fi

Funkci Home Connect můžete na vašem spotřebiči kdykoliv zapnout či vypnout.

1. Zapněte spotřebič.
2. Stiskněte tlačítko **vzdálený start**  a držte ho alespoň 3 vteřiny. Na displeji se zobrazí symbol **Aut** (připojit automaticky).

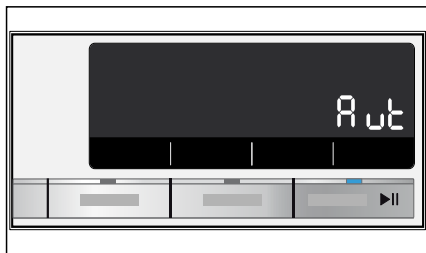

3. Voličem programů otočte do pozice 4. Na displeji se zobrazí symbol **Con** (funkce Wi-Fi).

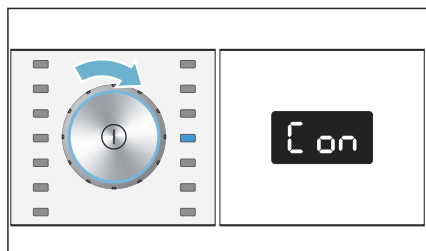

4. Stiskněte tlačítko **start/pauza** 

Jestliže se na displeji zobrazí symbol **on** (zapnuto), funkce Wi-Fi byla aktivována. Pokud se na displeji zobrazí symbol **off** (vypnuto), funkce Wi-Fi není aktivní.

5. Stiskněte krátce tlačítko **vzdálený start**  a vypněte nastavení Home Connect.

## Upozornění

- Jestliže na vašem spotřebiči není aktivována síť Wi-Fi, nelze jej připojit k vaší domovní síti nebo k aplikaci Home Connect.
- Pokud je na spotřebiči zapnuta síť Wi-Fi, zatímco se sušička nachází v úsporném režimu, spotřebič se automaticky nevypne.
- Pokud je na spotřebiči zapnuta síť Wi-Fi, vy ji však chcete vypnout, je nutné znovu provést všechny tyto kroky.

## Resetování síťových nastavení

Nastavení sítě můžete vymazat nebo přerušit spojení s vaším chytrým telefonem nebo tabletem, a to resetováním nastavení sítě.

1. Zapněte spotřebič.
2. Stiskněte tlačítko **vzdálený start**  a držte ho alespoň 3 vteřiny. Na displeji se zobrazí symbol **Aut** (připojit automaticky).



3. Voličem programů otočte do pozice 5.  
Na displeji se zobrazí symbol **rES** „Resetujte nastavení sítě“.

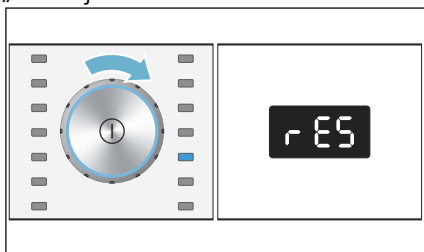

4. Stiskněte tlačítko **start/pauza ►||**  
Na displeji se zobrazí symbol **YES** (ano).
5. Pro potvrzení stiskněte tlačítko **start/pauza ►||**

Na displeji se zobrazí symbol **End** (konec). Nastavení sítě je nyní resetováno. Spotřebič již není připojen k vaší domovní síti ani k aplikaci Home Connect.

6. Stiskněte krátce tlačítko **vzdálený start**  a vypněte nastavení Home Connect.

### Upozornění

- Jestliže nebylo možné resetovat nastavení vaší sítě, na displeji se zobrazí **ERR** (porucha).
- Jestliže si přejete opět používat spotřebič prostřednictvím aplikace Home Connect, budete jej muset znovu připojit k vaší domovní síti a k aplikaci Home Connect, a to buď automaticky nebo manuálně.

### Aktualizace softwaru

Můžete na svém spotřebiči aktualizovat software aplikace Home Connect. Kdykoliv bude dostupná aktualizace, na displeji se zobrazí symbol **UPd**.

Aktualizaci můžete nainstalovat buď přímo pomocí hlášení na displeji nebo manuálně.

1. Zapněte spotřebič.
2. Stiskněte tlačítko **vzdálený start**  a držte ho alespoň 3 vteřiny.  
Na displeji se zobrazí symbol **Aut** (připojit automaticky).

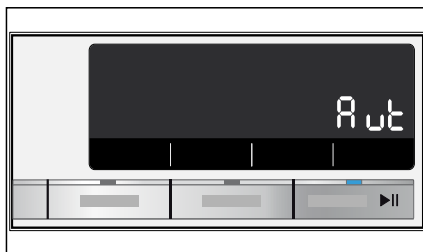

3. Programovým tlačítkem otočte do pozice 6.  
Na displeji se zobrazí symbol **UPd** (aktualizace).

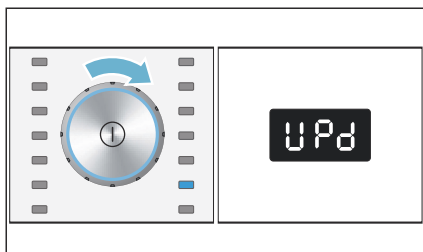

Bude-li dostupná aktualizace softwaru, začne blikat tlačítko **start/pauza ►||**

4. Stiskněte tlačítko **start/pauza ►||**  
Na displeji se zobrazí symbol **YES** (ano).
5. Pro potvrzení stiskněte tlačítko **start/pauza ►||**.

Instalace aktualizace může nyní začít. Tento proces může trvat několik minut. Během instalace aktualizace nevypínejte.

6. Stiskněte krátce tlačítko **vzdálený start**  a vypněte nastavení Home Connect.

## Upozornění k ochraně údajů

Jakmile je váš spotřebič poprvé připojen k síti Wi-Fi, která je připojena k internetu, váš spotřebič přenáší na server Home Connect následující kategorie údajů (úvodní registrace):

- Unikátní identifikace spotřebiče (skládá se z kódu spotřebiče a adresy MAC instalovaného komunikačního modulu Wi-Fi).
- Bezpečnostní certifikát komunikačního modulu Wi-Fi (k zajištění bezpečného IT připojení).
- Současná verze softwaru a hardwaru vašeho domácího spotřebiče.
- Status předchozího nastavení a nastavení z výrobního závodu.

Úvodní registrace připraví funkce aplikace Home Connect k použití a je požadována pouze tehdy, když chcete použít tyto funkce Home Connect poprvé.

**Upozornění:** Ujistěte se prosím, že funkce aplikace Home Connect jsou používány pouze ve spojení s touto aplikací. Informace o ochraně údajů jsou přístupné pomocí aplikace Home Connect.

## Prohlášení o shodě

Společnost Robert Bosch Hausgeräte GmbH tímto prohlašuje, že spotřebič s aplikací Home Connect splňuje základní požadavky a další příslušná ujednání směrnice 1999/5/EC.



## Odtok kondenzované vody

Ve spotřebiči se při sušení prádla bude srážet kondenzovaná voda.

Jakmile jste nainstalovali odtokovou hadici, ujistěte se, že je správně připojena.

Není-li ke spotřebiči připojena odtoková hadice, kondenzovaná voda ze spotřebiče bude odtékat do zásobníku na kondenzovanou vodu. V takovém případě je nutné vyprázdnit zásobník na kondenzovanou vodu po každém sušení prádla a v případě potřeby i před ukončením sušicího cyklu.

**Připojte odtokovou hadici následovně:**

1. Vyjměte veškeré příslušenství z bubny.

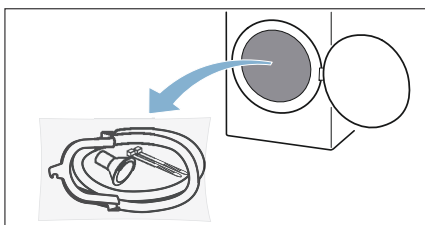

2. Vyjměte ze sáčku veškeré součásti.

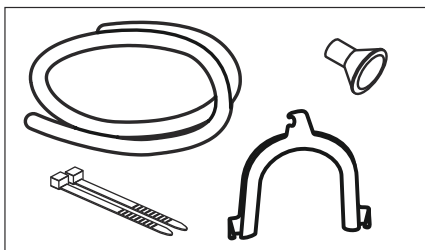

3. Sejměte z odtokové hadice objímku.

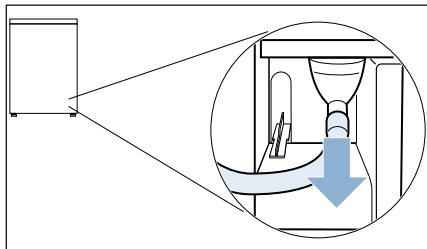

**Upozornění:** Při dodání spotřebiče je již odtoková hadice opatřena objímku.

4. Odtokovou hadici „zaaretujte“.

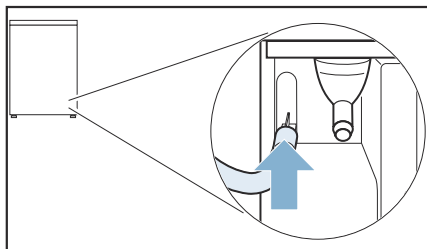

5. Sejměte z odtokové hadice příslušenství a připojte hadici k volné objímce až ke značce stop.

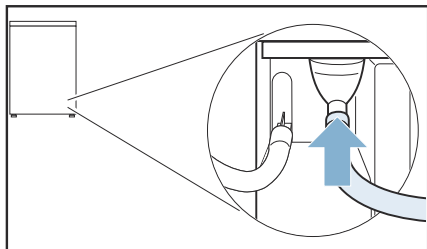



6. Druhý konec odtokové hadice připevněte pomocí zbylého příslušenství (v závislosti na druhu připojení).  
**Umyvadlo:**

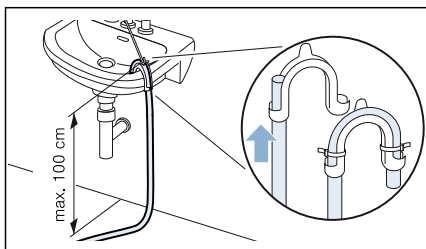

### Sifon:

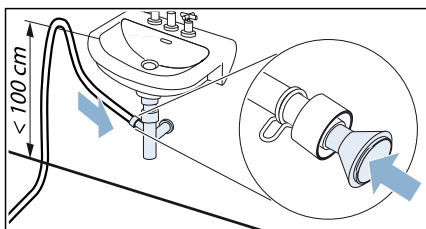

Spoj musí být zajištěn hadicovou sponou (rozpětí 12-22 mm).

### Kanálek v podlaze:

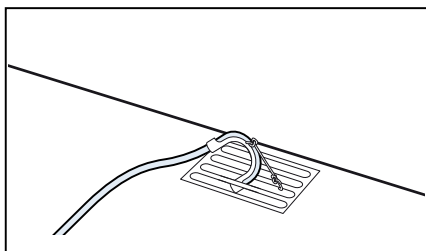

### Pozor!

#### Nebezpečí materiálních škod z důvodu vytékající vody.

Zajistěte odtokovou hadici, aby nedošlo k jejímu vyklouznutí. Odtokovou hadici nepřelamujte. Výškový rozdíl mezi prostorem pro montáž a odtokem by neměl přesáhnout 100 cm.

### Pozor!

#### Nebezpečí materiálních škod z důvodu nahromaděné vody vtékající zpět do spotřebiče.

Zkontrolujte, zda voda dostatečně rychle odtéká. Odtok nesmí být zakrytý ani ucpaný.

7. Vysuňte zásobník na kondenzovanou vodu ve vodorovné poloze a vyprázdněte ho.

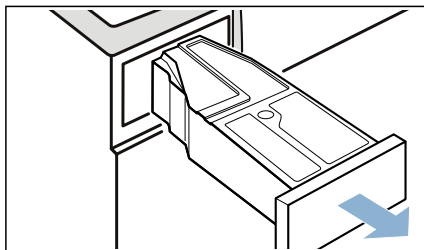

8. Zásobník na kondenzovanou vodu natočte spodní stranou do úhlu 180° a vyjměte přiloženou záračku.

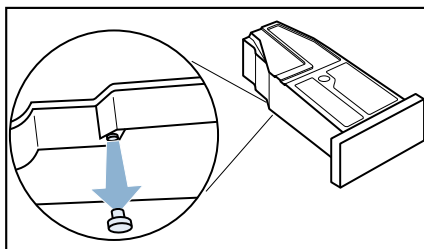

## cz Odtok kondenzované vody

9. Zásobník na kondenzovanou vodu natočte znovu do úhlu 180 ° a vložte přiloženou zarážku do otvoru v horní části zásobníku.

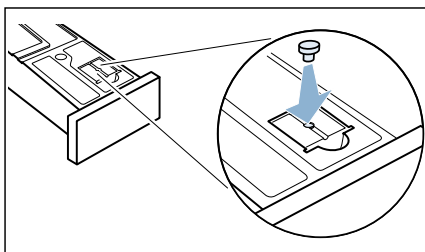

10. Vytáhněte filtr z krytu.

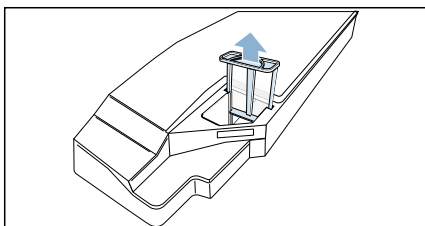

11. Zasuňte filtr do otvoru v zásobníku na kondenzovanou vodu.

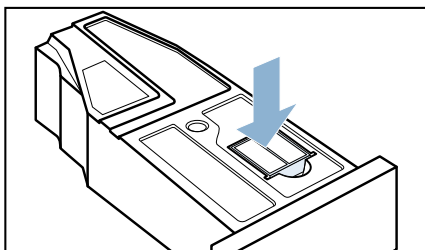

12. Zasuňte zásobník na kondenzovanou vodu do spotřebiče, dokud neuslyšíte zacvaknutí.

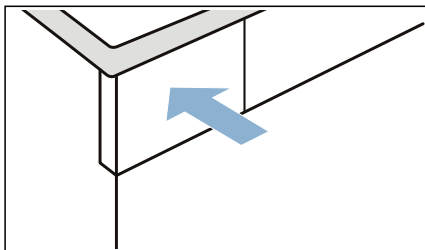

Kondenzovaná voda nyní vyteče pomocí odtokové hadice do odtokového systému nebo do umyvadla.

**Upozornění:** Pokud si přejete, aby kondenzovaná voda odtékala opět do zásobníku, proveďte všechny výše uvedené kroky ve zpětném pořadí.

**Pozor!**  
**Nebezpečí materiální škody/ poškození spotřebiče**

Jestliže kondenzovaná voda odchází do zásobníku, tekutina může z objímky vytéct a způsobit materiální škody. Před použitím spotřebiče se ujistěte, že je odtoková hadice připevněna k objímce.



## Čištění a údržba

### Čištění spotřebiče

#### **Varování**

##### **Nebezpečí ohrožení života!**

Spotřebič je poháněn elektřinou. Hrozí úraz elektrickým proudem při dotyku součástí pod napětím. Proto dbejte na následující:

- Spotřebič vypněte. Odpojte spotřebič od elektrické sítě (vytáhněte síťovou zástrčku).
- Nikdy se nedotýkejte síťové zástrčky mokřýma nebo vlhkýma rukama.
- Při vytahování síťové zástrčky ze zásuvky vždy držte samotnou zástrčku a nikdy síťový kabel, jinak může dojít k poškození síťového kabelu.
- Neprovádějte žádné technické úpravy spotřebiče nebo jeho funkcí.
- Opravy a jiné práce na spotřebiči musí provádět pouze zákaznický servis nebo elektrikář. Totéž platí pro výměnu síťového kabelu (v případě potřeby).
- Náhradní síťový kabel je možno zakoupit v našem zákaznickém servisu.

#### **Varování**

##### **Nebezpečí otravy!**

Čistící prostředky, které obsahují rozpouštědla, mohou uvolňovat jedovaté výpary, např. technický benzín. Nepoužívejte čistící prostředky obsahující rozpouštědla.

#### **Varování**

##### **Nebezpečí úrazu elektrickým proudem/materiální škody/ poškození spotřebiče!**

Pronikne-li do spotřebiče voda, může dojít ke zkratu.

Pro čištění spotřebiče nepoužívejte tlakový či parní čistič, hadice nebo stříkácí pistole

#### **Pozor!**

##### **Materiální škody/poškození spotřebiče**

Čistící prostředky a prostředky pro přípravu prádla pro praní (např. odstraňovače skvrn, spreje pro předpírku atd.) mohou poškodit povrch spotřebiče. Proto dbejte na následující:

- Zabraňte kontaktu těchto prostředků s povrchem sušičky.
- Povrch spotřebiče čistěte pouze jemným hadříkem a vodou.
- Zbytky jakéhokoliv pracího prostředku okamžitě odstraňte.

### Čištění senzoru vlhkosti

**Upozornění:** Senzor vlhkosti měří zbytkovou vlhkost prádla v průběhu sušení. Po dlouhé době používání se na senzoru vlhkosti může vytvořit jemná vrstva vodního kamene nebo zbytky pracích a ošetřovacích prostředků. Tyto usazeniny musí být pravidelně odstraňovány, jinak může být ovlivněna funkce senzoru, a tím také výsledek sušení.

1. Otevřete dvířka spotřebiče.

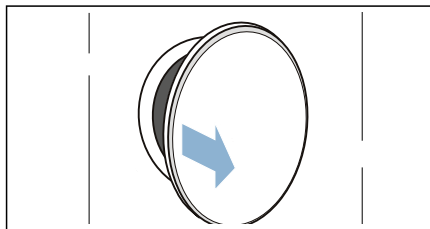

2. Očistěte senzor vlhkosti drsnější houbičkou.

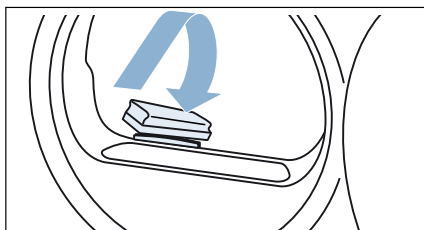

**Pozor!**  
**Nebezpečí poškození senzoru vlhkosti**  
Senzor vlhkosti je vyroben z ušlechtilé oceli. Senzor vlhkosti nečistěte abrazivními prostředky a drátěnkou.

## Čištění filtru v zásobníku na kondenzovanou vodu

**Upozornění:** Filtr v zásobníku na kondenzovanou vodu filtruje kondenzovanou vodu, která je použita při automatickém čištění spotřebiče.

1. Vysuňte zásobník na kondenzovanou vodu ve vodorovné poloze.

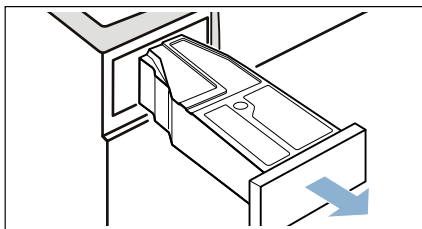

2. Kondenzovanou vodu vylijte.
3. Vyjměte filtr.

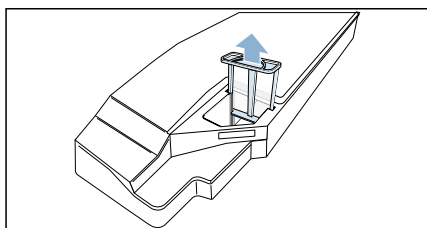

4. Vyčistěte filtr pod tekoucí teplou vodou nebo v myčce nádobí.
5. Zasuňte filtr do spotřebiče, dokud neuslyšíte zacvaknutí.

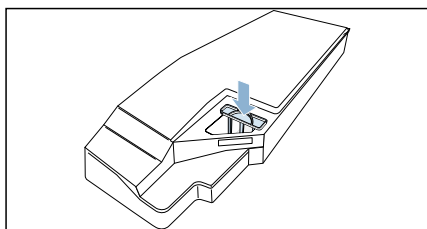





**Pozor!**  
**Vlákna uvnitř sušičky mohou spotřebič poškodit.**  
Nikdy spotřebič neprovozujte bez filtru na vlákna.

6. Zasuňte zásobník na kondenzovanou vodu do spotřebiče, dokud neuslyšíte zacvaknutí.





## Upozornění na displeji

Porucha	Příčina/Odstranění
Na displeji se zobrazuje symbol  a sušení se přerušilo.	<ul style="list-style-type: none"> <li>■ Vyprázdněte zásobník na kondenzovanou vodu a vložte jej zpět → Strana 31. Stiskněte tlačítko start/pauza ►II.</li> <li>■ Jakmile jste nainstalovali optimální odtokovou hadici*, ujistěte se, že: je správně připojená. → Strana 40 není přelomená není ucpaná nebo znečištěná.</li> </ul>
Na displeji se zobrazuje symbol  .	Odstraňte vlákna z filtru. → Strana 32 Stiskněte tlačítko start/pauza ►II.
Na displeji se zobrazuje symbol  .	Nejedná se o závadu. Dochází k automatickému proplachování výměníku tepla. Zásobník na kondenzovanou vodu nyní nevysunujte.
Připojení k domovní síti není možné.	<ul style="list-style-type: none"> <li>■ Wi-Fi je vypnuta. Připojte se k domovní síti, zapněte Wi-Fi. Na displeji se musí zobrazit symbol .</li> <li>■ Wi-Fi je zapnuta, ale nedaří se připojit k domovní síti. Zkontrolujte dostupnost domovní sítě a pokuste se znovu navázat spojení.</li> </ul>
Displej se vypne a bliká tlačítko start/pauza ►II.	Nejedná se o poruchu. Spustí se režim úspory energie.
* v závislosti na vybavení spotřebiče nebo dostupném příslušenství	

### Upozornění:

Pokud nemůžete poruchu odstranit svépomocí tím, že spotřebič vypnete a znovu zapnete, kontaktujte zákaznický servis. → Strana 52

## Co dělat v případě poruchy?

Porucha	Příčina/Odstranění
Spotřebič se neuvede do provozu.	Zkontrolujte síťovou zástrčku a pojistky.
Prádlo je pomačkané.	<ul style="list-style-type: none"> <li>Je překročena maximální náplň bubnu nebo byl zvolen nesprávný program pro daný druh textilie. Veškeré potřebné informace o programech naleznete v tabulce programů. → <i>Strana 23</i></li> <li>Vyjměte prádlo z bubnu, jakmile je program sušení u konce. Pokud je prádlo ponecháno v bubnu, dojde k jeho zmačkání.</li> </ul>
Ze spotřebiče vytéká voda.	Spotřebič je nejspíš umístěn ve špatném úhlu. Spotřebič postavte do vodorovné polohy. → <i>Strana 13</i>
Délka programu se v průběhu programu mění.	Nejedná se o závadu. Sensor měří zbytkovou vlhkost prádla v průběhu sušení a upravuje délku programu (s výjimkou časových programů).
Prádlo není suché.	<ul style="list-style-type: none"> <li>Po skončení programu se prádlo zdá být vlhčí, než ve skutečnosti je. Rozprostřete prádlo a ponechte jej zchladnout.</li> <li>Upravte délku sušení nebo zvýšte teplotu programu. Prodlouží se tak délka programu, teplota však zůstane neměnná.</li> <li>Pokud je prádlo pořád ještě příliš vlhké, můžete pro dosušení použít časový program.</li> <li>Pro menší náplň bubnu zvolte časový program.</li> <li>Nepřekračujte maximální náplň bubnu pro daný program. → <i>Strana 23</i></li> <li>Vyčistěte senzor. Po dlouhé době používání se na senzoru může vytvořit jemná vrstva vodního kamene nebo zbytky pracích a ošetrovacích prostředků, která zhoršuje výkon spotřebiče. → <i>Strana 43</i></li> <li>Průběh sušení je přerušen v důsledku zkratu, protože došlo k přeplnění zásobníku na kondenzovanou vodu nebo protože byla překročena maximální doba sušení.</li> </ul> <p><b>Upozornění:</b> Další informace naleznete zde. → <i>Strana 27</i></p>
Program se nespouští.	<p>Ujistěte se, že:</p> <ul style="list-style-type: none"> <li>Dvířka jsou zavřena.</li> <li>Dětská pojistka 3 sec.  byla deaktivována.</li> <li>Bylo stisknuto tlačítko start/pauza .</li> </ul> <p><b>Upozornění:</b> Jestliže byla zvolena funkce <b>odložený start</b> , program se spustí později.</p>
Sušení prádla trvá dlouho.	<ul style="list-style-type: none"> <li>Spotřebič může obsahovat vlákna z oděvů. Zvyšuje se tak délka programu. Odstraňte vlákna z filtru. → <i>Strana 32</i></li> <li>Pokud je větrací mřížka na spotřebiči ucpaná nebo není zcela otevřena, může se prodloužit délka sušení. Zajistěte, aby byla větrací mřížka sušičky volná.</li> <li>Pokud je teplota v místnosti nižší než 15 °C nebo vyšší než 30 °C, může dojít k prodloužení doby sušení.</li> <li>Nevhodné větrání v místnosti může způsobit prodloužení doby sušení. Zajistěte v místnosti dostatečné větrání.</li> </ul>

Vlhkost v místnosti se zvyšuje.	Ujistěte se, že je místnost dostatečně větrána.
Došlo k přerušení programu.	Jestliže došlo k přerušení programu z důvodu výpadku proudu, restartujte program nebo vyjměte a rozložte prádlo.
Neobvyklé zvuky v průběhu sušení.	Dochází k automatickému čištění výměníku tepla. Nejedná se o závadu na spotřebiči.
Spotřebič se zdá být chladný i v průběhu sušení.	Nejedná se o závadu. Spotřebič dokáže účinně sušit prádlo i při nízkých teplotách.
Aplikace Home Connect nefunguje.	<ul style="list-style-type: none"> <li>■ Řešení problémů spojených s aplikací Home Connect naleznete na <a href="http://www.home-connect.com/cz">www.home-connect.com/cz</a></li> <li>■ Dostupnost aplikace Home Connect závisí na dostupnosti služeb Home Connect ve vaší zemi. Služby Home Connect nejsou v každé zemi dostupné. Bližší informace naleznete zde: <a href="http://www.home-connect.com/cz">www.home-connect.com/cz</a></li> </ul>
Zbytková voda v zásobníku na kondenzovanou vodu, ačkoliv je připojena odtoková hadice*.	Jestliže jste nainstalovali optimální odtokovou hadici, voda zůstane v zásobníku z důvodu samočisticí funkce.
* v závislosti na vybavení spotřebiče nebo dostupném příslušenství	

**Upozornění:**

Pokud nemůžete poruchu odstranit svépomocí tím, že spotřebič vypnete a znovu zapnete, kontaktujte zákaznický servis. → *Strana 52*



## Přeprava spotřebiče

### **⚠ Varování**

#### **Nebezpečí úrazu/materiální škody/ poškození spotřebiče!**

Uchopíte-li spotřebič za vyčnívající části (např. dvířka spotřebiče) při zvedání nebo posouvání, mohou se tyto části ulomit a způsobit poranění. Při posouvání spotřebiče neuchopujte spotřebič za žádné vyčnívající části.

### **⚠ Varování**

#### **Nebezpečí úrazu!**

- Spotřebič je velmi těžký. Jeho zvedání může způsobit poranění. Nezdvihejte spotřebič sami.
- Spotřebič má ostré hrany, o které si můžete pořezat ruce. Neuchopujte spotřebič za ostré hrany. Při jeho zvedání používejte ochranné rukavice.

#### **Příprava spotřebiče na přepravu:**

1. Vysuňte zásobník na kondenzovanou vodu ve vodorovné poloze a vyprázdněte ho.

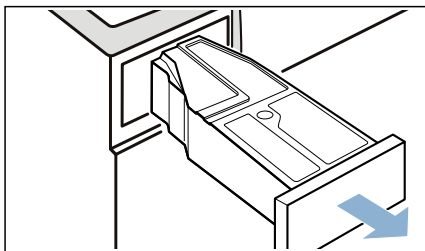

2. Zasuňte zásobník na kondenzovanou vodu do spotřebiče, dokud neuslyšíte zacvaknutí.

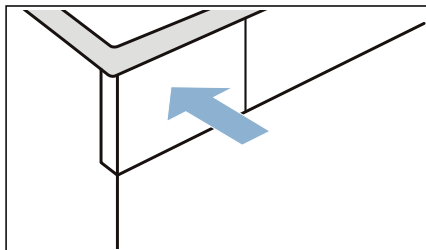

3. Vypněte spotřebič stisknutím tlačítka ①.

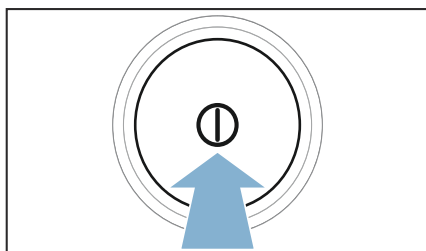

4. Zvolte jakýkoliv program.

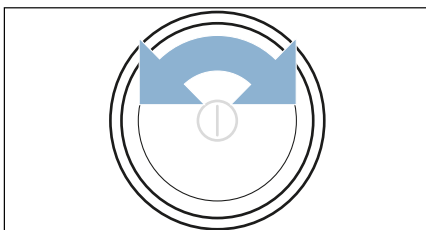



5. Stiskněte tlačítko **start/pauza ►II**.
6. Vyčkejte 5 minut.

Kondenzovaná voda vyteče ven.

7. Zásobník na kondenzovanou vodu znovu vyprázdněte.
8. Jestliže byla odtoková hadice nainstalována, odpojte ji od umyvadla, sifonu nebo kanálku v podlaze.

→ *Strana 40*

**Pozor!**

Zajistěte odtokovou hadici, aby nedošlo k jejímu vyklouznutí. Odtokovou hadici nepřelamujte.

9. Spotřebič vypněte.

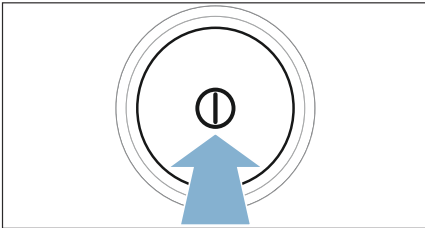

10. Odpojte spotřebič od elektrické sítě.

Spotřebič je nyní připraven k přepravě.

**Pozor!**

**Nebezpečí materiální škody/ poškození spotřebiče**

Navzdory odčerpání ve spotřebiči vždy zůstává zbytková voda. Jakákoliv zbytková voda může vytéct ven a způsobit materiální škody. Spotřebič by tedy měl být přepravován ve svislé poloze.



## Údaje o spotřebě

### Tabulka s hodnotami spotřeby

Program	Rpm (Počet odstředivých otáček) pro sušení	Délka programu** v min.	Spotřeba energie** v kWh
bavlna		<b>9 kg</b>	<b>4.5 kg</b>
suché do skříňě	1400	146	98
	1000	166	108
	800	186	118
suché k žehlení	1400	109	71
	1000	129	81
	800	149	91
<b>nemačkové prádlo </b>		<b>3.5 kg</b>	<b>3.5 kg</b>
suché do skříňě	800	57	0.55
	600	65	0.65

\* Nastavení programu pro testování v souladu s platnou směrnicí EN 61121 pro použití s externí odtokovou hadicí.

\*\* Hodnoty se mohou lišit od uvedených hodnot v závislosti na daném druhu textilie, kombinaci prádla určeného k sušení, zbytkové vlhkosti prádla, nastaveném stupni sušení, množství náplně bubna a na jiných zvláštních podmínkách, a dalších funkcích, které byly aktivovány.

### Nejefektivnější program pro bavlněné textilie

Běžný program pro bavlněné oděvy, který je uvedený níže (označený symbolem ) je vhodný k sušení bavlněného prádla při běžném stupni vlhkosti a je nejvhodnějším programem pro sušení vlhkého bavlněného prádla ve smyslu spotřeby energie.

Standardní programy pro bavlnu podle aktuálního nařízení EU 932/2012			
Program + čas sušení	Náplň (v kg)	Spotřeba energie (v kWh)	Doba trvání programu (v min.)
bavlna + suché do skříňě	9/4.5	2.06/1.24	166/108

Nastavení programu pro testování a energetické označení v souladu se směrnicí 2010/30/EU



## Technické údaje

### Rozměry:

85 x 60 x 60 mm

(výška x šířka x hloubka)

### Hmotnost:

57 kg (v závislosti na modelu)

### Síťové připojení:

Síťové napětí 220 - 240 V, 50 Hz

Jmenovitý proud 10 A

Maximální jmenovitý výkon 1000 W

### Maximální náplň:

9 kg

### Spotřeba energie při vypnutí:

0.10

### Spotřeba energie při zapnutí:

0.10

### Vnitřní osvětlení bubnu\*

### Okolní teplota:

5 - 35 °C

### Spotřeba v pohotovostním režimu připojení (Wi-Fi)/délka programu:

2.3 W / 2.3 min



## Likvidaci



Zlikvidujte obalové materiály a celý spotřebič ekologickým způsobem.

Tento spotřebič je označen v souladu s evropskou směrnicí 2012/19/EU, která se týká elektrických a elektronických zařízení (waste electrical and electronic equipment - WEEE). Tato směrnice stanovuje jednotný rámec pro zpětný odběr a recyklování použitých zařízení v zemích EU.

### Pozor!

### Nebezpečí požáru / otravy / materiální škody a poškození spotřebiče

Váš spotřebič obsahuje nepatrné množství ekologické, ale hořlavé chladicí kapaliny R290. Pokud nedojde k jeho řádné likvidaci, následkem může dojít k požáru nebo otravě. Spotřebič správně zlikvidujte a nepoškozďte při tom trubky v chladicím okruhu.

\* v závislosti na modelu



## Zákaznický servis

Nemůžete-li poruchu odstranit sami, (pomocí tabulky "Co dělat v případě poruchy?"), kontaktujte zákaznický servis.

→ Kontaktní údaje na zákaznický servis najdete na konci tohoto návodu nebo na webových stránkách. Vždy najdeme nejvhodnější řešení tak, aby nebylo třeba zbytečně posílat k vám domů techniky.

Při kontaktu se zákaznickým servisem uveďte prosím označení spotřebiče (E-Nr.) a výrobní číslo (FD) spotřebiče.

E-Nr. _____	FD _____
-------------	----------

E-Nr.	Označení spotřebiče
FD	Výrobní číslo

Tyto informace naleznete v závislosti na modelu\*

na vnitřní straně dvířek spotřebiče\*/na otevřené servisní záklopce\* a na zadní straně spotřebiče.

### **Důvěřujte odborným znalostem výrobce.**

Obrat'te se s důvěrou na náš zákaznický servis. Tím si zajistíte, že veškeré opravy provede vyškolený personál za použití originálních dílů.







## Záruční podmínky

společnosti BSH domácí spotřebiče s.r.o.

### 1. Záruka

Na tento výrobek je v souladu § 2113 a násl. zákona č. 89/2012 Sb., občanský zákoník, v platném znění, poskytována **záruka za jakost 24 měsíců** (dále jen „záruka“), která běží zpravidla od odevzdání výrobku zákazníkovi. Pokud byla sjednána delší záruka, řídí se tato speciálními pravidly.

Záruka 24 měsíců je poskytována pouze zákazníkovi spotřebiteli a jen na výrobek k **běžnému užívání v domácnosti**. Zákazníkovi podnikateli nebo jiné právnické osobě je poskytnuta 24 měsíční záruka za předpokladu, že se koupě netýká jeho podnikatelské činnosti (např. prádelna, ubytovací služby, restaurační zařízení apod.), způsob užívání je obdobný užívání v domácnosti a výrobek není prokazatelně přetěžován (kumulativně); v ostatních případech je poskytována záruka v délce 6 měsíců. Společnost BSH domácí spotřebiče s.r.o. si vyhrazuje právo omezit plnění záruky nad rámec 6 měsíců v případě, že bude zjevné, že spotřebič není provozován v souladu s výše uvedenými podmínkami.

### 2. Pořizovací doklad a záruční list

Základním průkazem práv zákazníka je **pořizovací doklad** (paragon, faktura, leasingová smlouva apod.). Pokud byl při prodeji vydán **záruční list**, je tento součástí výrobku s výrobním číslem uvedeným na přední straně tohoto záručního listu. Nedílnou součástí záručního listu je pořizovací doklad. Zákazník si ve vlastním zájmu pořizovací doklad i záruční list pečlivě uschovává.

Bezplatný záruční servis je možno poskytnout jen v případě předložení pořizovacího dokladu nebo v případě prodloužené záruky i vyplněného záručního listu a vystaveného certifikátu, pokud byl vydán. Záruční list vyplňuje prodejce a je v zájmu zákazníka zkontrolovat správnost a úplnost uvedených údajů. Záruční list je platný pouze v originálu, na kopie nebude brán zřetel.

### 3. Uplatnění záruky

Zákazník má v rámci poskytnuté záruky právo na bezplatné, včasné a řádné odstranění reklamované vady výrobku, a to opravou, popřípadě – není-li to vzhledem k povaze (tzn. příčině i projevu) vady neúměrné – právo na výměnu výrobku nebo jeho vadné součásti. Za zákonem stanovených podmínek může být poskytnuta sleva na výrobku anebo může být výrobek vrácen.

Záruční oprava se vztahuje výhradně na vady, které vzniknou průkazně v době platné záruky. Takto vzniklé vady je oprávněně odstranit pouze **autorizovaný servis**. Uplatnit záruku může zákazník u autorizovaného servisu nebo v prodejně, kde byl výrobek zakoupen, a to bez zbytečného odkladu, nejpozději však do konce záruční doby. Zvolí-li zákazník jiný, než nejbližší autorizovaný servis, bude na něm, aby nesl v souvislosti s tím zvýšené náklady.

Autorizovaný servis posoudí oprávněnost reklamace a podle povahy vady výrobku rozhodne o způsobu řešení reklamace.

Seznam autorizovaných servisů je k dispozici na <http://www.siemens-home.bsh-group.com/cz>.

Doba, po kterou zákazník nemůže výrobek z důvodu vady používat, se do záruční doby nepočítá. O tuto dobu se záruční doba prodlužuje. Při výměně se **běh záruční doby** neobnovuje. Při opravě nedochází k běhu nové záruční doby týkající se opravené součásti či součástíky.

Po provedení záruční opravy je autorizovaný servis povinen vydat zákazníkovi čitelnou kopii opravního listu. **Opravní list** slouží k prokazování práv zákazníka, proto je ve vlastním zájmu zákazníka před podpisem opravního listu zkontrolovat jeho obsah a kopii opravního listu pečlivě uschovat.

Zákazník je povinen poskytnout autorizovanému servisu **součinnost** k ověření existence reklamované vady a k jejímu odstranění (včetně odpovídajícího potřebného vyzkoušení nebo demontáže výrobku).

Při uplatnění reklamace předá zákazník **výrobek čistý** v souladu s hygienickými předpisy nebo obecnými hygienickými zásadami včetně všech jeho součástí a příslušenství, umožňujících takové ověření a odstranění vady. V případě, že výrobek nedodá kompletní a je-li kompletnost výrobku nezbytná k zjištění existence reklamované vady a/nebo k jejímu odstranění, běh lhůty k vyřízení reklamace začíná až dodáním chybějících součástí.



## 4. Neoprávněnost reklamace

Reklamacie není oprávněná v případech, vznikla-li závada nebo poškození:

- a) prokazatelně nesprávným užíváním výrobku (např. v rozporu s návodem, s pokyny uvedenými na obalu výrobku či v záručním listě, užíváním v rozporu s obecně známými pravidly užívání předmětného výrobku, provedením při nesprávném napájecím napětí, připojování na nedovolené zdroje proudu, užíváním zboží v nevhodných podmínkách – vlhko, prašnost, extrémní tvrdost vody apod.) anebo jiným nesprávným jednáním uživatele (např. neodbornou instalací či zapojením);
- b) prokazatelně nedovolenými zásahy do přístroje (konstrukční nebo jiná úprava, neodborná montáž), živelnou katastrofou nebo mechanickým poškozením výrobku;
- c) nese-li předložený záruční list zjevné známky provedených změn údajů nebo je-li na výrobku odlišné výrobní číslo od toho, jež je uvedeno v záručním listě;
- d) u estetických komponentů, nezajišťujících funkčnost výrobku z důvodu:
  - transportního poškození nebo přemístováním (poškrábání, promáčknutí, praskliny, rozbitá skla a police apod.)
  - nefunkčních estetických komponentů jako jsou madla, skla, ovládací spínače apod., které jsou důsledkem běžného opotřebení
  - změny barvy plastových komponentů (jedná se o běžný fyzikální chemický jev po čase používání)
  - vady spotřebních materiálů, u kterých je doba životnosti daná charakterem součástky (žárovky, vodní filtry, vzduchové, prachové filtry, uhlíkové filtry všeho druhu, akumulátory, baterie, apod.)
  - vady příslušenství a volitelné výbavy, způsobené nevhodnou manipulací nebo nepřiměřeným zacházením

Ze záručních oprav jsou vyloučeny případy běžné údržby nebo čištění, instalace, programování, kontroly parametrů výrobku.

## 5. Náhradní díly

Záruka na samostatně prodaný náhradní díl výrobku je poskytována v délce 6 měsíců, a to za předpokladu jeho odborné instalace.

## 6. Pozáruční servis

V případě placené pozáruční opravy provedené autorizovaným servisem se poskytuje záruka v délce 24 měsíců.

## 7. Rozšířená záruka nad rámec zákona

U spotřebičů (pračky, myčky) sériově vybavených systémem **Aqua-Stop** (patent BSH) je výrobcem poskytnuta záruka na škody způsobené chybou tohoto systému. Na tyto škody je zákazníkovi spotřebiteli poskytnuta náhrada, a to po celou dobu životnosti spotřebiče. Vyloučena je náhrada škody v případě, kdy nebyl spotřebič zapojen do elektrického obvodu pod proudem.

## 8. Upozornění pro prodejce

Prodejce je povinen vyplnit správně a úplně záruční list v den prodeje výrobku. Při případné předprodejní reklamaci je třeba předložit řádně vyplněný reklamační protokol a požizovací doklad (fakturu).

## 9. Ochrana osobních údajů

Osobní údaje zákazníka kupujícího budou použity výhradně k účelům pro zpracování objednávek a k případnému vyřízení záruky v souladu se zák. č. 101/2000 Sb., o ochraně osobních údajů.

## 10. Prohlášení o hygienické nezávadnosti výrobků

Všechny výrobky distribuované společností BSH domácí spotřebiče s.r.o. a přicházející do styku s potravinami splňují požadavky o hygienické nezávadnosti dle zákona č.258/2000 Sb., vyhlášky 38/2001 Sb. Toto prohlášení se vztahuje na všechny výrobky přicházející do styku s potravinami uvedené v aktuálním ceníku společnosti BSH domácí spotřebiče s.r.o.

### Ujištění dovozce o vydání prohlášení o shodě

Vážený zákazníku,  
dle § 13, odst.5 zákona č.22/1997 Sb. Vás ujišťujeme, že na všechny výrobky distribuované společností BSH domácí spotřebiče s.r.o. našim obchodním partnerům bylo vydáno prohlášení o shodě ve smyslu zákona č. 22/1997 Sb a nařízení vlády č. 17/2003 Sb., 616/2006 Sb. a 22/2003 Sb. a příslušných nařízení vlády. Toto ujištění dovozce o vydání prohlášení o shodě se vztahuje na všechny výrobky včetně plynových spotřebičů, které jsou obsaženy v aktuálním ceníku firmy BSH domácí spotřebiče s.r.o.

# B/S/H/

## **Kontakt na servis domácích spotřebičů SIEMENS**

BSH domácí spotřebiče s.r.o.  
Radlická 350  
158 00 Praha 5

Příjem oprav  
Tel.: +420 251 095 546  
Email: [opravy@bshg.com](mailto:opravy@bshg.com)

Objednávky příslušenství a náhradních dílů  
Tel.: +420 251 095 556  
Email: [dily@bshg.com](mailto:dily@bshg.com)

Zákaznické poradenství  
Tel.: +420 251 095 555  
Email: [siemens.spotrebice@bshg.com](mailto:siemens.spotrebice@bshg.com)

Aktuální informace o servisu naleznete na internetových stránkách

<http://www.siemens-home.bsh-group.com/cz>.

Zde máte možnost sjednat opravu pomocí online formuláře.



**SIEMENS**



**Kondenzačná sušička s tepelným čerpadlom  
WT47W5H0BY**

<http://www.siemens-home.bsh-group.com/sk>

sk Návod na použitie

## Vaša nová sušička

Rozhodli ste sa pre zakúpenie sušičky značky Siemens.

Venujte, prosím, niekoľko minút prečítaniu tohto návodu a zoznámte sa s výhodami svojho spotrebiča.

Aby sme splnili vysoké požiadavky spoločnosti Siemens, každý spotrebič, ktorý opúšťa náš podnik, je starostlivo preskúšaný z hľadiska funkčnosti a neškodnosti.

Doplňujúce informácie o našich výrobkoch, príslušenstve, náhradných dieloch a službách môžete nájsť na našich webových stránkach <http://www.siemens-home.bsh-group.com/sk>  
Pokiaľ tento návod na použitie nezodpovedá vášmu typu spotrebiča, budete na rozdiely upozornení.



Pred zapnutím spotrebiča si tento návod na použitie a inštaláciu pozorne prečítajte.

## Pravidlá zobrazenia

### Varovanie

Táto kombinácia symbolu a signálneho slova poukazuje na možnú nebezpečnú situáciu. Nedodržanie týchto pravidiel môže viesť k poraneniu alebo úmrtiu.

### Pozor!

Signálne slovo poukazuje na možnú nebezpečnú situáciu. Pokiaľ na toto upozornenie nebudete brať zreteľ, môže dôjsť k poškodeniu majetku či životného prostredia.

### Upozornenie/Tip

Pokyny na optimálne použitie spotrebiča a ďalšie užitočné informácie.

### 1. 2. 3. / a) b) c)







Jednotlivé kroky sú označené číslami alebo písmenami.

### ■ / -

Výpisy bodov sú označené malým štvorčekom alebo pomlčkou.

# Obsah

	<b>Použitie podľa určenia</b> . . . . .	4		<b>Obsluha spotrebiča</b> . . . . .	29
	<b>Bezpečnostné pokyny</b> . . . . .	5		Vloženie bielizne a zapnutie sušičky . . . . .	29
	Deti/d'alšie osoby/domáci maznáčikovia . . . . .	5		Nastavenie programu . . . . .	30
	Inštalácia . . . . .	6		Spustenie programu . . . . .	30
	Obsluha . . . . .	8		Priebeh programu . . . . .	30
	Čistenie/Údržba . . . . .	11		Zmena programu alebo dodatočné pridanie bielizne . . . . .	30
	<b>Ochrana životného prostredia</b> . . . . .	12		Zrušenie programu . . . . .	30
	<b>Inštalácia a pripojenie</b> . . . . .	13		Koniec programu . . . . .	30
	Rozsah dodávky . . . . .	13		Vybratie bielizne a vypnutie sušičky . . . . .	31
	Inštalácia spotrebiča . . . . .	13		Vyprázdenie zásobníka na kondenzovanú vodu . . . . .	31
	Pripojenie spotrebiča . . . . .	15		Odstránenie vlákien . . . . .	32
	Pred prvým použitím . . . . .	16		<b>Home Connect</b> . . . . .	34
	Voliteľné príslušenstvo . . . . .	17		Automatické spojenie s domácou sieťou . . . . .	34
	<b>Nastavenia spotrebiča</b> . . . . .	17		Manuálne spojenie s domácou sieťou . . . . .	35
	Detská poistka . . . . .	17		Spojenie s aplikáciou Home Connect . . . . .	36
	Aktivovanie režimu nastavenia . . . . .	17		Aktivovanie/deaktivovanie Wi-Fi . . . . .	37
	Ukončenie režimu nastavenia . . . . .	18		Resetovanie sieťového nastavenia . . . . .	37
	<b>Najdôležitejšie v skratke</b> . . . . .	19		Aktualizácia softwaru . . . . .	38
	<b>Zoznámenie sa so spotrebičom</b> . . . . .	20		Upozornenie týkajúce sa ochrane údajov . . . . .	39
	Sušička . . . . .	20		Vyhlásenie o zhode . . . . .	39
	Ovládací panel . . . . .	21		<b>Odtok kondenzovanej vody</b> . . . . .	40
	Displej . . . . .	22		<b>Čistenie a údržba</b> . . . . .	43
	<b>Prehľad programov</b> . . . . .	23		Čistenie spotrebiča . . . . .	43
	<b>Nastavenie programu</b> . . . . .	25		Čistenie senzora vlhkosti . . . . .	43
	<b>Bielizeň</b> . . . . .	27		Čistenie filtra v zásobníku na kondenzovanú vodu . . . . .	44
	Príprava bielizne . . . . .	27		<b>Upozornenia na displeji</b> . . . . .	45
	Triedenie bielizne . . . . .	27			

	Čo robiť v prípade poruchy? . . . . .	46
	Preprava spotrebiča . . . . .	48
	Údaje o spotrebe . . . . .	50
	Tabuľka hodnôt spotreby . . . . .	50
	Najefektívnejší program na bavlnené textílie . . . . .	50
	Technické údaje. . . . .	51
	Likvidácia. . . . .	51
	Zákaznícky servis. . . . .	52

## Použitie podľa určenia

- Spotrebič je určený iba na použitie v domácnosti.
- Nemontujte sušičku do miest, kde hrozí mráz, či do vonkajších priestorov. Hrozí nebezpečenstvo poškodenia spotrebiča z dôvodu vody zamrzutej vo vnútornom priestore. Pokiaľ dôjde k zamrznutiu hadíc, môže to spôsobiť ich popraskanie.
- Spotrebič je možné používať iba na sušenie domácej bielizne, t. j. častí, ktoré boli vyprané vo vode a sú vhodné na sušenie v bubne sušičky (pozrite štítok na bielizni). Použitie spotrebiča na iný ako navrhnutý účel je zakázané.
- Tento spotrebič je určený na použitie v najvyššej povolenej nadmorskej výške 4 000 m.

### Skôr ako uvediete spotrebič do prevádzky:

Skontrolujte, či spotrebič nie je poškodený. Nikdy nepoužívajte spotrebič, ktorý je poškodený. V prípade sťažností, prosím, kontaktujte svojho predajcu či náš zákaznícky servis. Pozorne si prečítajte návod na použitie, montážny návod a ďalšie informácie priložené k spotrebiču. Všetky dokumenty si starostlivo uschovajte pre neskoršie použitie alebo pre prípadného ďalšieho majiteľa.

## **Bezpečnostné pokyny**

Nasledujúce bezpečnostné pokyny a varovania slúžia k ochrane užívateľa pred zranením a na zabránenie materiálnym škodám.

Je však dôležité urobiť náležité opatrenia s riadnou starostlivosťou pri inštalácii, údržbe, čistení a prevádzke vášho spotrebiča.

### **Deti/dalšie osoby/domáci maznáčikovia**

#### **Varovanie** **Nebezpečenstvo ohrozenia života!**

Deti a iné citlivé osoby, ktoré nie sú schopné rozpoznať nebezpečenstvo vyplývajúce z použitia spotrebiča, si môžu pri použití spotrebiča privodiť úraz alebo sa ocitnúť v ohrození života. Preto dbajte na nasledujúce:

- Deti staršie ako 8 rokov a osoby so zníženými fyzickými, zmyslovými alebo mentálnymi schopnosťami alebo osoby s nedostatkom skúseností alebo vedomostí smú spotrebič používať iba pod dohľadom zodpovednej osoby, alebo pokiaľ boli poučené a pochopili riziká, ktoré z použitia môžu vyplývať.
- Deti sa so spotrebičom nesmú hrať.

- Deti nesmú samostatne vykonávať údržbu spotrebiča.
- Zabráňte deťom mladším ako 3 roky a domácim maznáčikom v kontakte so spotrebičom.
- Ak sa vo vašom okolí vyskytujú deti alebo iné osoby, ktoré nie sú schopné rozpoznať nebezpečenstvo, spotrebič majte počas prevádzky neustále pod dozorom.

#### **Varovanie** **Nebezpečenstvo ohrozenia života!**

Deti sa môžu zavrieť vnútri spotrebiča a môže dôjsť k ohrozeniu ich života.

- Neumiestňujte spotrebič za dverami, pretože by mohlo dôjsť k zamedzeniu prístupu k dvierkam spotrebiča alebo k úplnému otvoreniu dvierok.
- Ak dosiahne spotrebič koniec svojej životnosti, vytiahnite sieťovú zástrčku zo zásuvky **predtým, ako** oddelíte sieťový kábel, a potom zničte zámok na dvierkach spotrebiča.

### **Varovanie**

#### **Nebezpečenstvo udusenía!**

Pri hre sa deti môžu zamotať do obalov / fólií spotrebiča alebo si ich môžu nasadiť na hlavu a udusiť sa. Obal a jeho časti neponechávajúte deťom.

### **Varovanie**

#### **Nebezpečenstvo otravy!**

Po požití pracích a ošetrovacích prostriedkov (aviváže) môže dôjsť k otrave. V prípade náhodného prehltnutia vyhľadajte lekársku pomoc. Uchovávate pracie a ošetrovacie prostriedky (aviváž) mimo dosahu detí.

### **Varovanie**

#### **Nebezpečenstvo podráždenia očí/pokožky!**

Použitie čistiacich a ošetrovacích prostriedkov môže pri kontakte s kožou alebo očami spôsobiť podráždenie.

V prípade zasiahnutia očí či kože týmito prostriedkami postihnuté miesto riadne opláchnite. Všetky čistiace prostriedky uchovávajúte mimo dosahu detí.

## Inštalácia

 **Varovanie Nebezpečenstvo úrazu elektrickým prúdom a požiaru/materiálnej škody/ poškodenia spotrebiča!** Ak nie je spotrebič riadne inštalovaný, môže to viesť k nebezpečnej situácii. Dodržujte nasledujúce:

- Sieťové napätie vo vašej zásuvke zodpovedá menovitému napätiu uvedenému na spotrebiči (výrobný štítok). Na výrobnom štítku je uvedené zaťaženie pri pripojení a požadovaná poistková ochrana.
- Spotrebič sa smie zapájať iba do predpisovo nainštalovanej elektrickej zásuvky s ochranným kolíkom. Táto zásuvka musí byť neustále voľne prístupná.
- Sieťová zástrčka a uzemnená zásuvka si zodpovedajú a uzemnenie bolo riadne inštalované.
- Prierez kábla musí byť adekvátny.



- K sieťovej zástrčke je vždy umožnený prístup. Ak nie je možné dodržať príslušné bezpečnostné predpisy, musí byť nainštalovaný spínač (dvojpolový) v súlade s predpismi regulujúcimi elektrickú inštaláciu.
- Pri použití ističa zvyškového prúdu používajte iba zariadenie s týmto označením: . Len toto označenie zaručuje, že sú splnené všetky príslušné predpisy.

### **Varovanie**

#### **Nebezpečenstvo úrazu elektrickým prúdom a požiaru/materiálnej škody/poškodenia spotrebiča!**

Ak je sieťový kábel spotrebiča upravený či poškodený, môže dôjsť k úrazu elektrickým prúdom, skratu alebo požiaru pri prehriatí. Sieťový kábel nesmie byť zamotaný, stlačený alebo upravovaný a nesmie byť v kontakte s tepelnými zdrojmi.

### **Varovanie**

#### **Nebezpečenstvo požiaru/materiálnej škody/poškodenia spotrebiča!**

Použitie predlžovacích káblov alebo elektrických liniek môže spôsobiť požiar v dôsledku prehriatia či skratu. Pripojte spotrebič priamo k uzemnenej zásuvke, ktorá bola riadne inštalovaná. Nepoužívajte predlžovacie káble, elektrické linky alebo viaccestné konektory.

### **Varovanie**

#### **Nebezpečenstvo úrazu/materiálnej škody/poškodenia spotrebiča!**

- Pri prevádzke môže spotrebič vibrovať či sa pohybovať, čo môže viesť k poraneniu alebo vecným škodám. Umiestnite spotrebič na čistú, rovnú, pevnú plochu a s použitím vodováhy ho vyrovajte pomocou skrutkovacích nožičiek.

- Nesprávne umiestnenie (uloženie) tohto spotrebiča na práčke môže viesť k poraneniu, vecným škodám a/alebo poškodeniu spotrebiča. Ak sa má tento spotrebič umiestniť na práčke, musí mať táto práčka minimálne rovnakú hĺbku a šírku ako spotrebič a musí byť na mieste zaistená prípadnou vhodnou spájacou súpravou.

→ *Strana 17*

- Spotrebič je touto spájacou súpravou zaistený. Iný spôsob ukladania spotrebiča na iné spotrebiče je zakázaný. Ak uchopíte spotrebič za vyčnievajúce časti (napr. dvierka spotrebiča) pri zdvíhaní alebo posúvaní, môžu sa tieto časti odlomiť a spôsobiť poranenie. Pri posúvaní spotrebiča neuchopujte spotrebič za žiadne vyčnievajúce časti.

## **Varovanie**

### **Nebezpečenstvo úrazu!**

- Spotrebič je veľmi ťažký. Jeho zdvíhanie môže spôsobiť poranenie. Nezdvíhajte spotrebič sami.
- Spotrebič má ostré hrany, o ktoré si môžete porezať ruky. Nechytajte spotrebič za ostré hrany. Pri jeho zdvíhaní používajte ochranné rukavice.
- Ak nie sú hadice a sieťové káble správne vedené, môžu vzniknúť nebezpečenstvo zakopnutia s následkom poranenia. Hadice a káble ved'te tak, aby nepredstavovali nebezpečenstvo zakopnutia.

## **Obsluha**

### **Varovanie**

#### **Nebezpečenstvo explózie/požiaru!**

Bielizeň, ktorá prišla do styku s rozpúšťadlami, olejom, voskom, odstraňovačom vosku, farbou, mazivom alebo odstraňovačom škvŕn, sa môže pri sušení v sušičke vznietiť, či dokonca spôsobiť explóziu spotrebiča. Preto dbajte na nasledujúce:

- Pred sušením v sušičke bielizeň dôkladne prepláchnite teplou vodou a pracím prostriedkom.
- Nevkladajte bielizeň do tohto spotrebiča na sušenie, pokiaľ sa najprv nevyprala.

- Nepoužívajte spotrebič, pokiaľ sa na čistenie bielizne použili priemyselné chemikálie.

**⚠ Varovanie**  
**Nebezpečenstvo**  
**výbuchu/požiaru!**

- Pokiaľ vo filtri na vlákna zostal zvyškový materiál, môže sa pri sušení vznietiť, alebo dokonca spôsobiť požiar či explóziu spotrebiča. Pri každom použití spotrebiča po sušení bielizne vyčistite filter na vlákna. Čistite filter na vlákna pravidelne.
- Niektoré predmety sa môžu pri sušení vznietiť, alebo dokonca spôsobiť požiar či explóziu spotrebiča. Z vreciek častí bielizne odstráňte zapalovače alebo zápalky.
- Ak je vo vzduchu okolo spotrebiča uhoľný prach, môže dôjsť k explózii. Dbajte na to, aby bol priestor okolo spotrebiča pri jeho prevádzke čistý.

**⚠ Varovanie**  
**Nebezpečenstvo požiaru/**  
**materiálnej škody/poškodenia**  
**spotrebiča!**

Váš spotrebič obsahuje nepatrné množstvo ekologickej, ale horľavej chladiacej kvapaliny R290. Oheň a ďalšie zdroje možného zapálenia musia byť v dostatočnej vzdialenosti od spotrebiča.



**⚠ Varovanie**  
**Nebezpečenstvo požiaru/**  
**materiálnej škody/**  
**poškodenia spotrebiča!**

Ak je program ukončený pred skončením sušiaceho cyklu, zabraňuje sa dostatočnému ochladeniu bielizne. Tá sa môže vznietiť alebo môže dôjsť k vecným škodám či poškodeniu spotrebiča.

- Počas poslednej časti sušiaceho cyklu sa bielizeň v bubne neohrieva (ochladzovací cyklus). Tým sa zaručí, že bielizeň zostáva na teplote, pri ktorej nebude poškodená.
- Nevypínajte spotrebič pred ukončením sušiaceho cyklu, pokiaľ ihneď nevyberiete všetky časti bielizne z bubna a nerozprestriedate ich (na uvoľnenie tepla).

**⚠ Varovanie**  
**Nebezpečenstvo otravy/**  
**materiálnych škôd!**

Kondenzovaná voda nie je vhodná na pitie a môže byť kontaminovaná textilným prachom. Kontaminovaná kondenzovaná voda môže predstavovať nebezpečenstvo pre zdravie a môže spôsobiť materiálne škody. Túto vodu nepite a ani ďalej nepoužívajte.

### **Varovanie**

#### **Nebezpečenstvo otravy!**

Čistiace prostriedky, ktoré obsahujú rozpúšťadlá, môžu uvoľňovať jedovaté výpary. Nepoužívajte čistiace prostriedky, ktoré obsahujú rozpúšťadlá.

### **Varovanie**

#### **Nebezpečenstvo úrazu!**

- Ak sa opierate alebo si sadáte na otvorené dvierka spotrebiča, spotrebič sa môže prevrhnúť a spôsobiť vám poranenie. Neopierajte sa o otvorené dvierka spotrebiča.
- Ak vyliezate na spotrebič, horná doska môže prasknúť a spôsobiť vám poranenie. Nestúpajte na spotrebič.
- Ak siahate do bubna, ktorý sa ešte otáča, môžete si poraniť ruky. Vyčkajte, až sa bubon prestane otáčať.

### **Pozor!**

#### **Materiálne škody/poškodenie spotrebiča**

- Ak prekročí množstvo bielizne v spotrebiči maximálnu kapacitu naplnenia, nemusí spotrebič riadne fungovať alebo môže dôjsť k materiálnym škodám či poškodeniu spotrebiča. Neprekračujte maximálnu kapacitu naplnenia suchej bielizne. Dodržujte maximálnu kapacitu naplnenia stanovenú pre jednotlivé programy. → *Strana 23*
- Ak prevádzkujete spotrebič bez filtra zachytávajúceho vlákna (napr. filter na vlákna, v závislosti od špecifikácie spotrebiča), alebo ak je filter na vlákna chybný, môže dôjsť k poškodeniu spotrebiča. Neprevádzkujte spotrebič bez filtra na vlákna alebo s filtrom na vlákna ktorý je neúplný alebo chybný.
- Ľahké predmety, ako vlasy a textilný prach, sa môžu počas prevádzky spotrebiča našať do vzduchového vstupu. Udržujte ich z dosahu spotrebiča.
- Pena a penová guma sa môžu pri sušení v spotrebiči deformovať alebo rozpustiť. Nesušte v spotrebiči časti bielizne, ktoré obsahujú penu alebo penovú gumu.

- Ak nalejete do spotrebiča zlé množstvo pracieho alebo čistiaceho prostriedku, môže dôjsť k materiálnym škodám alebo poškodeniu spotrebiča. Používajte pracie prostriedky/ ošetrovacie alebo čistiace prostriedky a zmäkčovadlá v súlade s pokynmi výrobcu.
- Pokiaľ sa spotrebič prehrieva, nemusí riadne fungovať alebo môže dôjsť k materiálnym škodám a poškodeniu spotrebiča. Dbajte na to, aby nebol vzduchový vstup spotrebiča počas prevádzky nikdy blokovaný a aby bol priestor okolo spotrebiča primerane vetraný.
- Pri vyťahovaní sieťovej zástrčky zo zásuvky vždy držte samotnú zástrčku a nikdy nie sieťový kábel, inak môže dôjsť k poškodeniu sieťového kábla.
- Nevykonávajte žiadne technické úpravy spotrebiča alebo jeho funkcií.
- Opravy a iné práce na spotrebiči musí vykonávať iba zákaznícky servis alebo elektrikár. To isté platí pre výmenu sieťového kábla (v prípade potreby).
- Náhradný sieťový kábel je možné zakúpiť v našom zákazníckom servise.

## Čistenie/Údržba

### **Varovanie** **Nebezpečenstvo ohrozenia života!**

Spotrebič je poháňaný elektrinou. Hrozí úraz elektrickým prúdom pri dotyku súčastí pod napätím. Preto dbajte na nasledujúce:

- Spotrebič vypnite. Odpojte spotrebič od elektrickej siete (vytiahnite sieťovú zástrčku).
- Nikdy sa nedotýkajte sieťovej zástrčky mokrými alebo vlhkými rukami.

### **Varovanie** **Nebezpečenstvo otravy!**

Čistiace prostriedky, ktoré obsahujú rozpúšťadlá, môžu uvoľňovať jedovaté výpary. Nepoužívajte čistiace prostriedky, ktoré obsahujú rozpúšťadlá.

### **Varovanie** **Nebezpečenstvo úrazu elektrickým prúdom/ materiálnej škody/poškodenia spotrebiča!**

Ak prenikne do spotrebiča voda, môže dôjsť ku skratu. Na čistenie spotrebiča nepoužívajte tlakový alebo parný čistič, hadicu ani striekaciu pištoľ.



## Varovanie

**Nebezpečenstvo úrazu/  
materiálnej škody/  
poškodenia spotrebiča!**  
Použitie hadíc iných značiek  
na pripojenie k odpadu  
môže viesť k materiálным  
škodám alebo poškodeniu  
spotrebiča.

Z bezpečnostných dôvodov  
používajte iba originálne  
príslušenstvo dodané  
s vaším spotrebičom.

## Pozor!

### Materiálne škody/poškodenie spotrebiča

Čistiace prostriedky  
a prostriedky na prípravu  
bielizne na pranie (napr.  
odstraňovače škvŕn, spreje  
na predpranie atď.) môžu  
poškodiť povrch spotrebiča.  
Preto dbajte na nasledujúce:

- Zabráňte kontaktu týchto  
prostriedkov s povrchom  
sušičky.
- Povrch spotrebiča čistite  
iba jemnou handričkou  
a vodou.
- Zvyšky akéhokolvek  
pracieho  
prostriedku  
okamžite odstráňte.



## Ochrana životného prostredia

- Bielizeň pred sušením  
vyžmýkajte. Pokiaľ je bielizeň  
suchšia, skracuje sa čas sušenia  
a znižuje sa spotreba energie.
- Do sušičky plňte maximálne  
množstvo bielizne.

**Upozornenie:** Neprekračujte  
maximálne množstvo bielizne pre  
príslušný program, pretože by sa predĺžil  
čas sušenia a zvýšila spotreba energie.

- V miestnosti vetrajte a zaistite, aby  
bola vetracia mriežka sušičky voľná  
a aby bola zaistená výmena vzduchu.
- Po každom sušení vyčistite filter  
na vlákna. Znečistený filter na  
vlákna predlžuje čas sušenia  
a zvyšuje spotrebu energie.
- Pokiaľ nevykonáte dlhší čas žiadne  
kroky ovládania, sušička sa pred  
spustením programu a po skončení  
programu z dôvodu úspory energie  
automaticky prepne do úsporného  
režimu. Displej a ukazovatele po  
niekoľkých minútach zhasnú a tlačisko  
**Štart/pauza** ►|| bliká. Na ukončenie  
úsporného režimu stlačte ľubovoľné  
tlačidlo, otvorte alebo zavrite dvierka  
sušičky.
- Pokiaľ nevykonáte dlhší čas žiadne  
kroky ovládania, keď sa sušička  
nachádza v úspornom režime,  
spotrebič sa automaticky vypne.

**Upozornenie:** Pokiaľ je na spotrebiči  
zapnutá sieť Wi-Fi, zatiaľ čo sa sušička  
nachádza v úspornom režime,  
spotrebič sa automaticky nevypne.

## Inštalácia a pripojenie

### Rozsah dodávky:

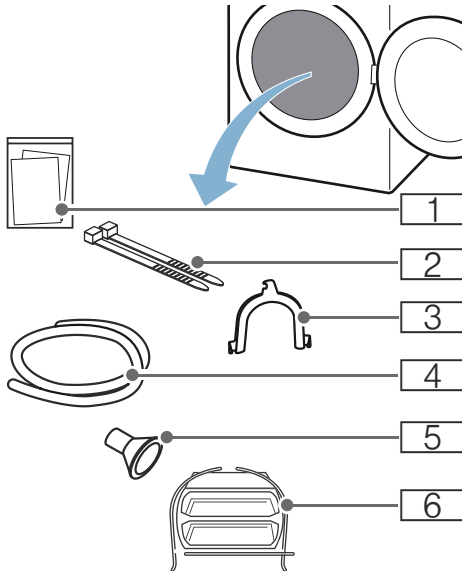

- 1 Doplnujúce dokumenty (napr. Návod na použitie a na inštaláciu)
- 2 Upevňujúce súčasti
- 3 Súčiastka na upevnenie odtokovej hadice
- 4 Odtoková hadica
- 5 Pripájací adaptér
- 6 Kôš na sušenie vlny

1. Odstráňte zo spotrebiča všetok obalový materiál.
2. Otvorte dverka spotrebiča.
3. Vyberte všetko príslušenstvo z bubna.

Teraz môžete spotrebič nainštalovať a pripojiť.

### **Pozor!** Nebezpečenstvo materiálnej škody/ poškodenia spotrebiča

Predmety nachádzajúce sa vnútri bubna sušičky, ktoré nie sú navrhnuté na prevádzku pre tento spotrebič, môžu spôsobiť materiálne škody a poškodenie spotrebiča. Vyberte všetky tieto predmety z bubna.

## Inštalácia spotrebiča

### **Varovanie**

#### Nebezpečenstvo ohrozenia života!

Deti sa môžu zavrieť vnútri spotrebiča a môže dôjsť k ohrozeniu ich života.

- Neumiestňujte spotrebič za dverami, pretože by mohlo dôjsť k zamedzeniu prístupu k dvierkam spotrebiča alebo k úplnému otvoreniu dvierok.
- Ak dosiahne spotrebič koniec svojej životnosti, vyťahnite sieťovú zástrčku zo zásuvky **skôr**, ako oddelíte sieťový kábel, a potom zničte zámok na dvierkach spotrebiča.

### **Varovanie**

#### Nebezpečenstvo explózie/ požiaru!

Ak je vo vzduchu okolo spotrebiča uhoľný prach, môže dôjsť k explózii. Dbajte na to, aby bol priestor okolo spotrebiča pri jeho prevádzke čistý.

### **Varovanie**

#### Nebezpečenstvo požiaru/ materiálnej škody/poškodenia spotrebiča!

Váš spotrebič obsahuje nepatrné množstvo ekologickej, ale horľavej chladiacej kvapaliny R290. Oheň a ďalšie zdroje možného zapálenia musia byť v dostatočnej vzdialenosti od spotrebiča.



**⚠ Varovanie**  
**Nebezpečenstvo úrazu/  
materiálnej škody/  
poškodenia spotrebiča!**

- Pri prevádzke môže spotrebič vibrovať či sa pohybovať, čo môže viesť k poraneniu alebo vecným škodám. Umiestnite spotrebič na čistú, rovnú, pevnú plochu a s použitím vodováhy ho vyrovnajte pomocou skrutkovacích nožičiek.
- Nesprávne umiestnenie (uloženie) tohto spotrebiča na práčke môže viesť k poraneniu, vecným škodám a/alebo poškodeniu spotrebiča. Ak sa má tento spotrebič umiestniť na práčku, musí mať táto práčka minimálne rovnakú hĺbku a šírku ako spotrebič a musí byť na mieste zaistená prípadnou vhodnou spájacou súpravou.

→ *Strana 17*

Spotrebič **MUSÍ** byť touto spájacou súpravou zaistený. Iný spôsob ukladania spotrebiča na iné zariadenia je zakázaný.

- Ak uchopíte spotrebič za vyčnievajúce časti (napr. dvierka spotrebiča) pri zdvíhaní alebo posúvaní, môžu sa tieto časti odlomiť a spôsobiť poranenie. Pri posúvaní spotrebiča neuchopujte spotrebič za žiadne vyčnievajúce časti.

**⚠ Varovanie**  
**Nebezpečenstvo úrazu!**

- Spotrebič je veľmi ťažký. Jeho zdvíhanie môže spôsobiť poranenie. Nezdvíhajte spotrebič sami.
- Spotrebič má ostré hrany, o ktoré si môžete porezať ruky. Nechytajte spotrebič za ostré hrany. Pri jeho zdvíhaní používajte ochranné rukavice.

**Pozor!**  
**Materiálne škody/poškodenie  
spotrebiča**

Pokiaľ sa spotrebič prehrieva, nemusí riadne fungovať alebo môže dôjsť k materiálnym škodám a poškodeniu spotrebiča. Dbajte na to, aby nebol vzduchový vstup spotrebiča počas prevádzky nikdy blokovaný a aby bol priestor okolo spotrebiča primerane vetraný.

**Nainštalujte spotrebič  
nasledujúcim spôsobom:**

1. Umiestnite spotrebič na čistú, rovnú, pevnú plochu.
2. Vyrovnajte spotrebič pomocou vodováhy.

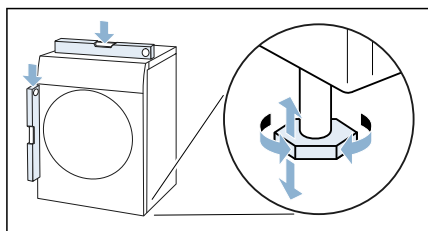

3. Ak treba, spotrebič vyrovnajte pomocou jeho nožičiek. Teraz môžete spotrebič pripojiť.

**Upozornenie**

- Všetky nožičky spotrebiča musia stáť pevne na zemi.
- Nesprávne nainštalovaný spotrebič môže spôsobiť hluk, vibrácie, nevyvážené otáčanie bubna a/alebo vytekajúce zvyškové vody zo spotrebiča.



## Pripojenie spotrebiča

### Varovanie

#### Nebezpečenstvo úrazu elektrickým prúdom a požiaru/materiálnej škody/ poškodenia spotrebiča!

Ak nie je spotrebič riadne inštalovaný, môže to viesť k nebezpečnej situácii. Dodržujte nasledujúce:

- Siet'ové napätie vo vašej zásuvke zodpovedá menovitému napätiu uvedenému na spotrebiči (výrobný štítok). Na výrobnom štítku je uvedené zaťaženie pri pripojení a požadovaná poistková ochrana.
- Spotrebič sa smie zapájať iba do predpisovo nainštalovanej elektrickej zásuvky s ochranným kolíkom. Táto zásuvka musí byť neustále voľne prístupná.
- Siet'ová zástrčka a uzemnená zásuvka si zodpovedajú a uzemnenie bolo riadne inštalované.
- Prierez kábla musí byť adekvátny.
- K siet'ovej zástrčke musí byť vždy umožnený prístup.  
Ak nie je možné dodržať príslušné bezpečnostné predpisy, musí byť nainštalovaný spínač (dvojpolový) v súlade s predpismi regulujúcimi elektrickú inštaláciu.
- Pri použití ističa zvyškového prúdu používajte iba zariadenie s týmto označením: . Len toto označenie zaručuje, že sú splnené všetky príslušné predpisy.

### Varovanie

#### Nebezpečenstvo úrazu elektrickým prúdom a požiaru/materiálnej škody/ poškodenia spotrebiča!

Ak je siet'ový kábel spotrebiča upravený či poškodený, môže dôjsť k úrazu elektrickým prúdom, skratu alebo požiaru pri prehriatí. Siet'ový kábel nesmie byť zamotaný, stlačený alebo upravovaný a nesmie byť v kontakte s teplenými zdrojmi.

### Varovanie

#### Nebezpečenstvo požiaru/ materiálnej škody/poškodenia spotrebiča!

Použitie predlžovacích káblov alebo elektrických liniek môže spôsobiť požiar v dôsledku prehriatia či skratu. Pripojte spotrebič priamo k uzemnenej zásuvke, ktorá bola riadne inštalovaná. Nepoužívajte predlžovacie káble, elektrické linky alebo viaccestné konektory.

### Varovanie

#### Nebezpečenstvo úrazu!

Ak nie sú hadice a siet'ové káble správne vedené, môže vzniknúť nebezpečenstvo zakopnutia s následkom poranenia. Hadice a káble ved'te tak, aby nepredstavovali nebezpečenstvo zakopnutia.

## Pripojte spotrebič nasledujúcim spôsobom:

1. Pripojenie odpadovej hadice → *Strana 40*

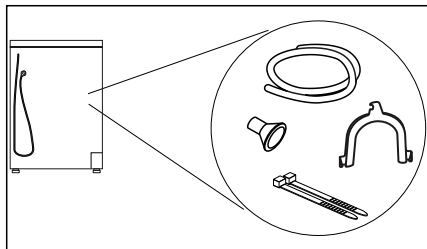

2. Zasuňte sieťovú zástrčku do príslušnej zásuvky.
  3. Skontrolujte sieťovú zástrčku.
- Spotrebič je teraz pripravený na použitie.

### Pozor!

#### Materiálne škody/poškodenie spotrebiča

Spotrebič obsahuje chladiacu kvapalinu a v prípade jeho použitia ihneď po preprave môže dôjsť k jeho poškodeniu. Pred prvým použitím spotrebiča vyčkajte dve hodiny.

**Upozornenie:** Pokiaľ máte pochybnosti, nechajte spotrebič namontovať technikom.

## Pred prvým použitím

### Skôr ako uvediete spotrebič do prevádzky:

Skontrolujte, či spotrebič nie je poškodený. Nikdy nepoužívajte spotrebič, ktorý je poškodený. V prípade sťažností, prosím, kontaktujte svojho predajcu či náš zákaznícky servis.

**Upozornenie:** Hneď ako je spotrebič riadne nainštalovaný, je pripravený na použitie. Žiadne ďalšie kroky nie sú nutné.

## Voliteľné príslušenstvo

Zvláštne príslušenstvo\* je možné dokúpiť cez náš zákaznicky servis.

- **Kôš na sušenie vlny:**  
Vlnené textílie, športovú obuv a plyšové zvieratká sušte v koši na sušenie vlny.  
– Objednávacie číslo **WZ20600**.
- **Podstavec:**  
Sušičku môžete zvýšiť kvôli lepšiemu vkladaniu a vyberaniu bielizne pomocou podstavca. Bielizeň môžete premiestňovať vo výsuvnom koši na bielizeň, ktorý je integrovaný v podstavci.  
– Objednávacie číslo: **WZ20500**.
- **Súprava na spojenie práčky a sušičky:** Sušičku je možné priestorovo úsporne umiestniť na práčku rovnakej hĺbky a šírky. Sušičku je bezpodmienečne nutné upevniť na práčku pomocou tejto spojovacej súpravy.  
– Objednávacie číslo s výsuvnou pracovnou doskou: **WZ20400**.  
– Objednávacie číslo bez výsuvnej pracovnej dosky: **WZ11410**.



## Nastavenie spotrebiča

### Detská poistka

Aktivácia detskej poistky zabráni nastaveniu spôsobenému nechceným dotykom ovládacieho panelu.

#### Aktivácia a deaktivácia detskej poistky:

- Stlačte a držte tlačidlo **detská poistka**  3 sekundy.

**Upozornenie:** Detská poistka zostane aktívna aj potom, čo je sušička vypnutá. Pred voľbou ďalšieho programu vždy treba detskú poistku deaktivovať.

### Aktivovanie režimu nastavenia

Na použitie režimu nastavenia popísaného nižšie je potrebné toto nastavenie najprv aktivovať. Možnosti, ktoré vám toto na programovom tlačidle umožnia, sú nasledujúce:

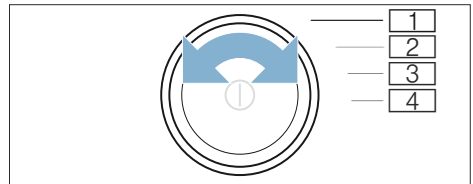

- 1 Aktivácia **režimu nastavenia**
- 2 Aktivácia **režimu nastavenia** a úprava **hlasitosti zvukového signálu**
- 3 Úprava **hlasitosti zvukového signálu**
- 4 Funkcia **automatického vypnutia**

\* v závislosti od modelu

1. Zapnite spotrebič.

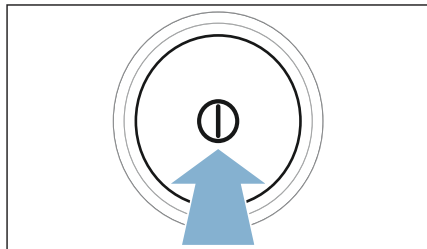

2. Otočte programovým tlačidlom do pozície 1.
3. Stlačte tlačidlo **prispôbiť sušenie** ☀ a zároveň otočte programovým tlačidlom do pozície 2.
4. Tlačidlo **prispôbiť sušenie** ☀ uvoľnite. Nastavenie je aktivované.

### Zmena hlasitosti zvukového signálu

Hlasitosť zvukových signálov (ktoré poukazujú napríklad na ukončenie programu) a zvukových signálov tlačidiel je možné upraviť pomocou nastavení otočného voliča do nasledujúcich pozícií:

- 2: Zmena hlasitosti zvukového signálu
  - 3: Zmena hlasitosti zvukového signálu tlačidiel
1. Aktivujte režim nastavenia.
  2. Otočte programovým tlačidlom do požadovanej pozície.
  3. Použite tlačidlo **odloženého štartu** ☹ + alebo – na nastavenie požadovanej hlasitosti (0 = vypnuté; 4 = veľmi hlasné).

### Automatické zapnutie a vypnutie spotrebiča

Pokiaľ nie je spotrebič pomerne dlhý čas v prevádzke, pred zapnutím programu a na konci programu sa sám automaticky vypne, čím dochádza k úspore energie. Túto funkciu je možné kedykoľvek prepnúť stlačením tlačidla ①.

Automatické vypnutie spotrebiča aktivujete alebo deaktivujete nasledovne:

1. Aktivujte režim nastavenia.
2. Otočte programovým tlačidlom do pozície 4.
3. Stlačte **odložený štart** ☹ + alebo – , čím sa zapne alebo vypne funkcia automatického vypnutia spotrebiča.

**Upozornenie:** Pokiaľ je na spotrebiči zapnutá sieť Wi-Fi, zatiaľ čo sa sušička nachádza v úspornom režime, spotrebič sa automaticky vypne.

### Ukončenie režimu nastavenia

Po ukončení všetkého nastavenia vypnite spotrebič stlačením tlačidla ①. Nastavenie sa uloží a bude viditeľné pri nasledujúcom zapnutí spotrebiča.



## Najdôležitejšie v skratke

**1**

**Pred spustením programu:**

Prpravte si bielizeň.

Zapnite spotrebič.

Zvoľte program.

**2**

Otvorte dverka a umiestnite bielizeň do bubna.

Zavrite dverka.

Ak treba: Upravte programové nastavenie.

Spustite program.

**3**

**Po skončení programu:**

Spotrebič vypnite.

Otvorte dverka a vyberte bielizeň z bubna.

Vyprázdňte zásobník na kondenzovanú vodu.

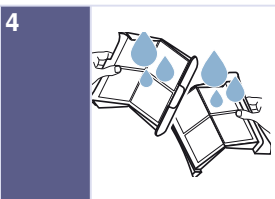

Odstráňte vlákna z filtra.

## Zoznámenie sa so spotrebičom

### Sušička

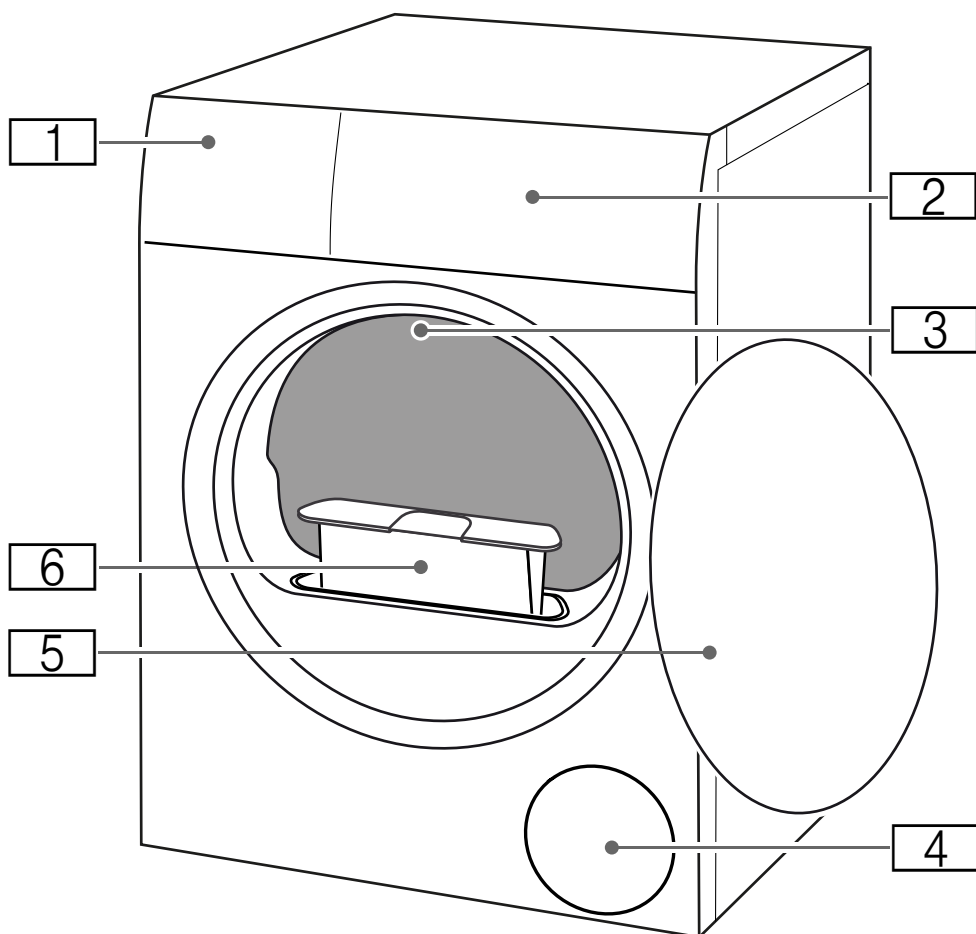

- 1** Zásobník na kondenzovanú vodu
- 2** Ovládací panel
- 3** Vnútorné osvetlenie bubna (v závislosti od modelu)
- 4** Vetracia mriežka
- 5** Dvierka
- 6** Filter na vlákna

## Ovládací panel

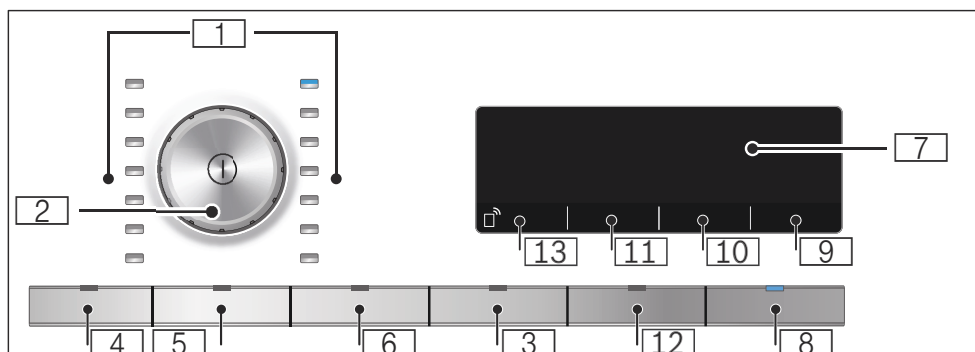

**1** programy → *Strana 23*

**2** volič programu

- Vypnite spotrebič stlačením tlačidla zap./vyp.
- Otočením nastavte program

**3** detská poistka

Bráni náhodnej zmene nastavenia funkcií spotrebiča. Pre aktiváciu/deaktiváciu → *Strana 17*

**4** ochrana proti pokrčeniu 60 min

**5** ochrana proti pokrčeniu 120 min

**6** prispôsobenie stupne sušenia

**7** displej

Nastavenie displeja a pokyny

**8** ►|| pro:

- Spustenie programu
- Prerušenie programu, napr. na dodatočné pridanie bielizne
- zrušenie programu

**9** nastavenie konca sušenia až o 24 hod.

**10** stupeň sušenia









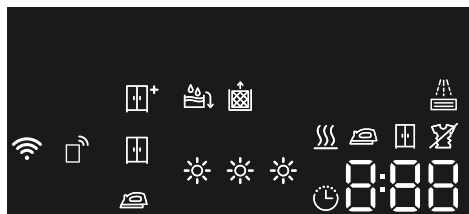





**11** úroveň sušenia

**12** signál skončenie programu

**13** diaľkový štart a nastavenie Home Connect → *Strana 34*









## Displej









-  **Vyprázdniť zásobník na kondenzovanú vodu** → *Strana 31*  
**Odstránenie vlákien**  
→ *Strana 32*
-  Dochádza k automatickému preplachovaniu **výmenníka tepla.**  
**Programový cyklus:**
-  Sušenie
  -  Suché na žehlenie
  -  Suché do skrine
  -  Ochrana pred pokrčením
  - P -  
- Q -  
Pauza
  - Q -  
Koniec programu
-  **Úroveň sušenia:**
-  Suché na žehlenie
  -  Suché do skrine
  -  Suché do skrine Plus
-  **Prispôbení stupně sušenia**
-  Funkcia „**dial'kový štart**“ je zapnutá
-  **Nesvietí:** Sieť Wi-Fi je vypnutá a spotrebič nie je pripojený k domovej sieti.
- Bliká:** Spotrebič sa pokúša nadviazať spojenie k vašej domovej sieti.
- Svieti:** Sieť Wi-Fi je zapnutá a spotrebič je pripojený k domovej sieti.
-  **Zvolená dĺžka programu**
- 1:27** **Predpokladaný čas programu**  
v hodinách a minútach.
- 3h** **Doba ukončenia programu pri odloženom štarte**  
v hodinách pri zvolení funkcie „nastavenie konca sušenia až o 24 hod.“.

















## Prehľad programov















Program	Maximálna náplň
<b>Názov programu</b> Stručný popis programu a vhodných látok.	<b>Maximálna náplň v závislosti od hmotnosti suchých odevov</b>
 <b>bavlna</b>  Odolné tkaniny, tepelne odolné bavlnené či ľanové tkaniny.	9 kg
<b>nekrčivá bielizeň</b>  Syntetické materiály alebo zmesi textílií.	3.5 kg
<b>mix</b>  Zmiešaná náplň bavlnených a syntetických látok.	3 kg
<b>spodná bielizeň</b>  Chúlostivé, prateľné textílie, napr. vyrobené zo saténu, syntetických vlákien alebo zmesi.	1 kg
<b>vlna</b>  Látky vhodné na pranie v práčke, vyrobené z vlny alebo obsahujúce vlnu.	0.5 kg
<b>Upozornenie</b> <ul style="list-style-type: none"> <li>■ Bielizeň bude nadýchaná, ale nebude suchá.</li> <li>■ Po skončení programu bielizeň vyberte a nechajte usušiť.</li> </ul>	
<b>časovaný program studený</b>  Časovaný program pre všetky druhy látok okrem vlny a hodvábu. Osvieženie bielizne, ktoré sa dlho nenosilo <b>Upozornenie:</b> Dĺžku programu je možné upraviť. → „Programové nastavenie“ na strane 25	3 kg
<b>časovaný program teplý</b>  Časovaný program na všetky druhy látok okrem hodvábu. Vhodné na čiastočne suchú alebo mierne vlhkú bielizeň a na sušenie viacvrstvej alebo huňatej bielizne. <b>Upozornenie</b> <ul style="list-style-type: none"> <li>■ Vlnené textílie, športová obuv a plyšové zvieratká sušte iba v koši na sušenie vlny.</li> <li>■ V časovom programe nie je stupeň zostávajúcej vlhkosti automaticky odhalený. Ak je bielizeň po ukončení programu sušenia stále príliš vlhká, zopakujte program a prípadne predĺžte jeho dĺžku.                → „Programové nastavenie“ na strane 25</li> </ul>	3 kg  <b>Maximálna náplň na vlnené/plyšové hračky v koši na sušenie náplň 1 koša vlny.            Max. náplň na obuv v koši : 1 pár</b>
<b>košeľe/blúzky</b>  Košeľe či blúzky vyrobené z bavlny, ľanu, syntetických vlákien či zmesi látok. <b>Upozornenie:</b> Hneď ako je bielizeň suchá, vyžehlite ju a zaveste. Zvyšková vlhkosť sa tak rovnomerne rozloží.	1.5 kg

## sk Prehľad programov

<b>prikrývky / košele</b>  Odevy, vankúše, prikrývky alebo deky vyrobené zo syntetických vlákien. <b>Upozornenie:</b> Veľké kusy odevov sušte oddelene. Postupujte podľa pokynov na etiketách.	2.5 kg
<b>vankúš/perie</b>  Vankúše plnené perím alebo syntetickými vláknami.	1 vankúš
<b>športové oblečenie</b>  Oblečenie odolné proti poveternostným vplyvom alebo outdoorové oblečenie a vodoodolné látky.	1 kus
<b>uteráky</b>  Odolné uteráky a župany vyrobené z bavlny.	6 kg
<b>super 40'</b>  Syntetické látky a ľahká bavlna.	2 kg
<b>hygiena</b>  Odolné tkaniny. <b>Upozornenie:</b> Obzvlášť vhodný program pri prísnych hygienických požiadavkách.	4 kg

## P+ Nastavenie programu

Tlačidlá	Ukazovateľ	Nastavenie displeja a pokyny
<b>Upozornenie:</b> Všetky tlačidlá a ich funkcie nie je možné nastaviť pri všetkých programoch.		
dial'kový štart 		<p>Stlačenie tlačidla <b>dial'kový štart</b>  umožňuje dial'kovo ovládanie spotrebiča pomocou aplikácie Home Connect, kde je možné nastavenie tejto aplikácie.</p> <p>Krátkym stlačením tohto tlačidla je možné spotrebič dial'kovo zapnúť pomocou aplikácie Home Connect. Odložený štart zostane nastavený počas 24 hodín po aktivácii. Ak počas tohto času nespustíte program pomocou aplikácie Home Connect, dôjde k automatickej deaktivácii.</p> <p>Použitie aplikácie Home Connect počas tohto času. Pokiaľ vykonáte na spotrebiči akékoľvek nastavenie, ako napríklad otvoríte dvierka alebo zvolíte odlišný program, funkcia Dial'kový štart sa z bezpečnostných dôvodov deaktivuje.</p> <p><b>Upozornenie</b></p> <ul style="list-style-type: none"> <li>▪ Funkciu Dial'kový štart je možné aktivovať iba vtedy, ak sú zatvorené dvierka spotrebiča.</li> <li>▪ Funkciu Dial'kový štart nie je možné aktivovať, ak je aktivovaná detská poistka.</li> </ul> <p>Pre nastavenie aplikácie Home Connect stlačte tlačidlo a držte ho aspoň 3 sekundy.</p>
 výsledok sušenia 		Zvoľte úroveň suchosti v závislosti od vašich požiadaviek. Pokiaľ ste si zvolili úroveň suchosti odevov, toto nastavenie bude uložené pre daný program i po vypnutí spotrebiča. Výnimka: nastavenie nebude uložené pre bavlnené odevy.
suchá do skrine plus 		Viacvrstvomá, huňatá bielizeň, ktorej sušenie trvá dlhšie.
suchá do skrine 		Bežná, jednovrstvomá bielizeň.
suchá na žehlenie 		Bežná, jednovrstvomá bielizeň, ktorá by mala zostať mierne vlhká pre ľahké žehlenie či zavesenie.
prispôsobenie sušenie    		Pokiaľ sa vám bielizeň zdá príliš vlhká, môžete stupeň sušenia upraviť podľa vašich požiadaviek medzi stupňami  až    . Predĺži sa tak dĺžka programu, teplota však zostane nemenná. Pokiaľ ste si zvolili úroveň suchosti odevov, toto nastavenie bude uložené pre daný program i po vypnutí spotrebiča.

odložený štart 	1:24	<p><b>Pred spustením programu</b> si môžete prednastaviť koniec programu po hodinách („nastavenie konca sušenia až o 24 hod.“ time) (h = hodina) až po maximálny čas 24 hodín.</p> <ol style="list-style-type: none"> <li>1. Zvoľte program. Zobrazuje sa dĺžka trvania zvoleného programu, napr. 1:45 (hodiny:minúty).</li> <li>2. Stláčajte tlačidlo <b>odložený štart</b>  tak dlho, kým sa na displeji nezobrazí požadovaný počet hodín. <b>Upozornenie:</b> Použite tlačidlo <b>odložený štart</b>  + na zvýšenie hodnôt, naopak na zníženie hodnôt použite tlačidlo <b>odložený štart</b>  -</li> <li>3. Stlačte tlačidlo <b>štart/pauza</b> . Tým sa aktivuje odložený štart. Pred začiatkom programu zvolený počet hodín, (napr. 8) sa zobrazuje na ovládacom paneli a odpočítava sa, kým sa program nespustí. Na displeji sa potom zobrazí dĺžka programu. <b>Upozornenie:</b> Dĺžka programu sa predĺži o čas odloženého štartu.</li> </ol>
Např.   : 4 	Čas sušenia pre <b>časové programy</b> môžete predĺžiť až o 3 hodiny 30 minút, a to po 10 minútach.	
ochrana proti pokrčeniu 60'  ochrana proti pokrčeniu 120' 	Bubon sa po ukončení sušenia pravidelne otáča, vďaka čomu sa zabráni pokrčeniu odevov. Po skončení programu môžete funkciu ochrany proti pokrčeniu predĺžiť o 60 minút (stlačením tlačidla <b>ochrana proti pokrčeniu 60'</b>  ) alebo 120 minút (stlačením tlačidla <b>ochrana proti pokrčeniu</b>  )	
prispôbenie stupňa sušenia 	Znížená teplota sušenia na chúlolistivé odevy, napr. polyakrylové vlákna alebo elastan; môže sa predĺžiť dĺžka programu.	
signál skončenia programu 	Použite tlačidlo  na aktiváciu alebo deaktiváciu zvukového signálu, ktorý poukazuje na čas skončenia programu. Pri aktivácii nastavenia sa rozsvietia príslušné ukazovatele a zvukový signál sa aktivuje.	



## Bielizeň

### Príprava bielizne

#### Varovanie

#### **Nebezpečenstvo výbuchu/požiaru!**

Niektoré predmety sa môžu pri sušení vznietiť, alebo dokonca spôsobiť požiar či explóziu spotrebiča.

Z vreciek častí bielizne odstráňte zapalovače alebo zápalky.

#### **Pozor!**

#### **Nebezpečenstvo poškodenia bubna a bielizne**

Ponechanie predmetov vo vreckách vašich odevov môže spôsobiť poškodenie bubna a bielizne, ak je spotrebič v prevádzke. Z vreciek častí bielizne odstráňte všetky (napr. kovové) predmety.

Pripravte bielizeň nasledujúcim spôsobom:

- Látkové pásky, viazačky na zásterách atď. zaviažte alebo použite vrecúško na pranie bielizne.
- Zapnuté zipsy, háčiky, dierky a gombíky: Väčšie kusy odevov, ako napríklad prikrývky, pomocou gombíkov zapnite.
- Veľmi malé kusy, napr. detské ponožky, sušte vždy spoločne s veľkými kusmi bielizne, napr. uterákmi.
- Na jednotlivé kusy bielizne používajte časový program.
- Úpletové textilie, napr. tričká, trikotová bielizeň, sa pri prvom sušení často zrazia. Použite šetrný program.
- Bielizeň s ľahkou údržbou nepresušujte. Došlo by k pokrčeniu bielizne.

- Niektoré pracie a ošetrovacie prostriedky, napr. škrob na bielizeň alebo aviváž, obsahujú častičky, ktoré sa môžu usadzovať na senzore vlhkosti. To môže ovplyvňovať funkciu senzora, a tým tiež výsledok sušenia.

#### **Upozornenie**

- Pri praní bielizne, ktorú chcete sušiť v sušičke, dávajte pracie a ošetrovacie prostriedky podľa údajov výrobcu.
- Senzor vlhkosti pravidelne čistite. → *Strana 43*

### Triedenie bielizne

**Upozornenie:** Bielizeň vkladajte do bubna postupne. Sušenie bielizne bude účinnejšie, pokiaľ do bubna nebudete vkladat' množstvo odevov zložené pohromade.

#### **Pozor!**

#### **Nebezpečenstvo poškodenia sušičky alebo textílií**

Bielizeň, ktorá nie je vhodná na sušenie v sušičke, sa môže pri sušení poškodiť a môže poškodiť spotrebič. Pred sušením bielizeň roztried'te podľa pokynov na jednotlivých ceduľkách:

- Vhodná na sušenie v sušičke
- Sušenie pri bežnej teplote
- Sušenie pri nízkej teplote
- Nie je určená na sušenie v sušičke

## sk Bielizeň

Pri triedení bielizne berte do úvahy nasledujúce pokyny:

- Pre dosiahnutie tých najlepších výsledkov sušte spoločne len bielizeň z rovnakého druhu tkaniny a s rovnakou štruktúrou. Pokiaľ spoločne sušíte slabé, viacvrstvové a hrubé textílie, budú rôzne suché.
- Na výber najvhodnejšieho programu používajte popisy na jednotlivých látkach.  
→ „Prehľad programov“ na strane 23

**Upozornenie:** Pokiaľ je bielizeň stále ešte príliš vlhká, môžete na dosušenie použiť časový program.

### Pozor!

#### Nebezpečenstvo poškodenia sušičky alebo textílií

V sušičke **nesušte** nasledujúce textílie:

- Bielizeň zašpinenú rozpúšťadlami, voskom alebo olejom.
- Neprané bielizeň.
- Nepriedušné textílie, napr. pogumovaná bielizeň.
- Jemné tkaniny, napr. hodváb, syntetické záclony.



## Obsluha spotrebiča

### Vloženie bielizne a zpanutie sušičky

**Upozornenie:** Spotrebič musí byť riadne nainštalovaný a pripojený.

→ *Strana 13*

1. Bielizeň si pripravte a roztriedte.
2. Zapnite spotrebič stlačením tlačidla ①.

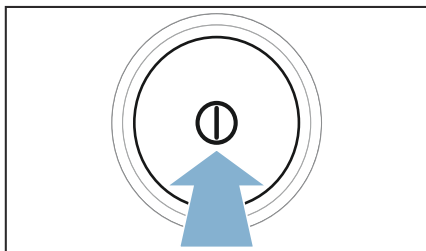

3. Otvorte dverka spotrebiča. Skontrolujte, či je bubon celkom prázdny. Ak treba, vyprázdňte ho.

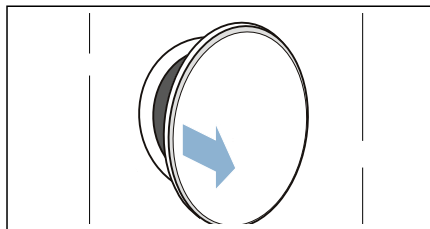

4. Vložte do bubna roztriedenú, rozloženú bielizeň.

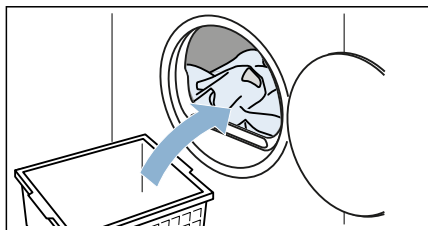

5. Zavrite dverka spotrebiča.

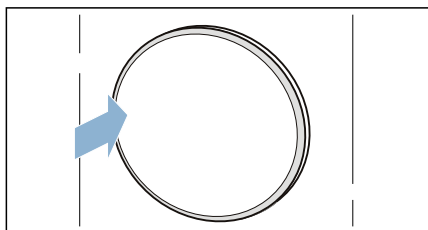

### Pozor!

#### Nebezpečenstvo poškodenia sušičky alebo textílií

Dbajte na to, aby ste do dveriek nepriškrípili bielizeň.

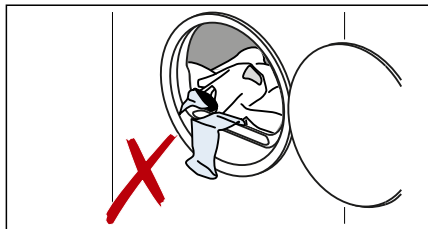

**Upozornenie:** Bubon je osvetlený po zapnutí spotrebiča, po otvorení či zatvorení jeho dveriek alebo po spustení programu. Osvetlenie bubna sa spustí automaticky.

## Nastavenie programu

**Upozornenie:** Pokiaľ ste aktivovali detskú poistku, musíte ju pred nastavením programu deaktivovať.

→ *Strana 17*

1. Zvoľte požadovaný program.

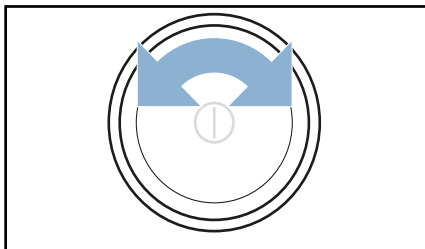

Na displeji sa vám zobrazí programové nastavenie.

2. Ak treba, programové nastavenie upravte.

→ „*Programové nastavenie*“  
na strane 25

## Spustenie programu

Stlačte tlačidlo **štart/pauza ▶||**

**Upozornenie:** Pokiaľ chcete program uzamknúť aby nedošlo k náhodnej zmene nastavenia, môžete nasledujúcim spôsobom zapnúť detskú poistku.

→ *Strana 17*

## Priebeh programu

Na displeji sa zobrazí stav programu.

**Upozornenie:** Ak je zvolený program, na displeji sa zobrazí očakávaný čas sušenia pre maximálnu prípustnú náplň bubna. Snímač vlhkosti meria zvyškovú vlhkosť bielizne v priebehu sušenia.

Dĺžka programu a zostávajúci čas na displeji sa upravujú automaticky podľa aktuálneho stavu cyklu a v závislosti od vlhkosti bielizne (výnimka: časované programy).

## Zmena programu alebo dodatočné pridanie bielizne

Bielizeň môžete kedykoľvek počas sušenia vybrať alebo pridať.

1. Pre pozastavenie programu otvorte dvierka alebo stlačte **štart/pauza ▶||**.
2. Pridajte alebo vyberte bielizeň z bubna.
3. Ak treba, môžete zvoliť iný program alebo iné programové nastavenie.  
→ „*Prehľad programov*“  
na strane 23  
→ „*Programové nastavenie*“  
na strane 25
4. Zavrite dvierka.
5. Stlačte tlačidlo **štart/pauza ▶||**.

**Upozornenie:** Dĺžka programu sa aktualizuje na displeji v závislosti od množstva náplne a zvyškovej vlhkosti bielizne. Hodnoty na displeji sa pri zmene programu alebo náplne môžu zmeniť.

## Zrušenie programu

Program môžete kedykoľvek zrušiť otvorením dvierok alebo stlačením tlačidla **štart/pauza ▶||**.

**Pozor!**

**Nebezpečenstvo požiaru. Bielizeň sa môže vznietiť.**

Pokiaľ program zrušíte, musíte všetku bielizeň vybrať a rozprestrieť tak, aby z nej mohlo uniknúť teplo.

## Koniec programu

Na displeji sa zobrazí symbol -  -.



## Vybratie bielizne a vypnutie sušičky

1. Vyberte bielizeň z bubna.

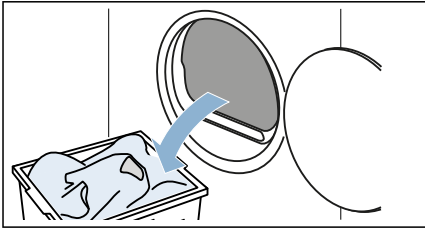

2. Vypnite spotrebič stlačením tlačidla ①.

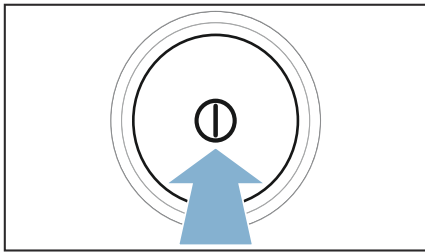

## Vyprázdenie zásobníka na kondenzovanú vodu

V spotrebiči sa pri sušení bielizne bude zrážať kondenzovaná voda.

Ak nie je k spotrebiču pripojená odtoková hadica, kondenzovaná voda zo spotrebiča bude odtekať do zásobníku na kondenzovanú vodu. V takom prípade je nutné vyprázdiť zásobník na kondenzovanú vodu po každom sušení bielizne a tiež aj pred úplným usušením bielizne.

1. Vysuňte zásobník na kondenzovanú vodu vo vodorovnej polohe.

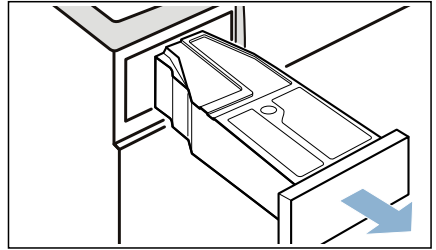

2. Kondenzovanú vodu vylejte.

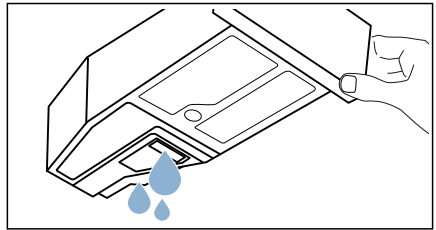

### Pozor!

#### Nebezpečenstvo ohrozenia zdravia alebo materiálnych škôd

Kondenzovaná voda nie je vhodná na pitie a môže byť kontaminovaná textilným prachom. Kontaminovaná kondenzovaná voda môže predstavovať nebezpečenstvo pre zdravie a môže spôsobiť materiálne škody. Túto vodu nepite a ani ďalej nepoužívajte.

3. Zasuňte zásobník na kondenzovanú vodu do spotrebiča, kým nezačujete zacvaknutie.

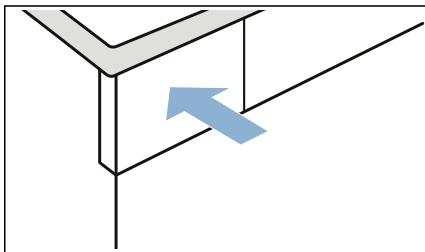

**Upozornenie:** Filter zásobníku na kondenzovanú vodu filtruje kondenzovanú vodu, ktorá sa použije pri automatickom čistení spotrebiča. Filter vyčistíte tým, že vyprázdните zásobníku na kondenzovanú vodu. Odporúčame vám pravidelne filter kontrolovať pre prípadné nánosy a v prípade potreby filter vyberte. → „Čistenie filtra v zásobníku na kondenzovanú vodu“ na strane 44

## Odstránenie vlákien

**Upozornenie:** Vlákna z bielizne a vlasy sa pri sušení zachytávajú vo filtri na vlákna. Upchatý alebo znečistený filter na vlákna obmedzuje prúdenie vzduchu a sušička nemôže dosiahnuť plný výkon. Znečistené filtre na vlákna navyše zvyšujú spotrebu elektrickej energie a predlžujú čas sušenia.

## Vyčistite filter po každom použití spotrebiča:

1. Otvorte dverka sušičky a odstráňte z dverok všetky vlákna.
2. Vytiahnite dvojdielny filter na vlákna.

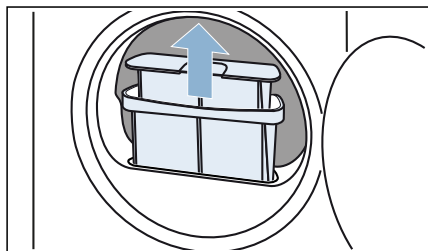

3. Odstráňte vlákna z priehlbiny filtra na vlákna. Dbajte na to, aby žiadne vlákna nespadli do otvoreného otvoru.

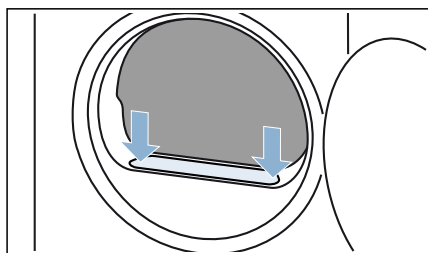

4. Dvojdielny filter na vlákna rozoberte.

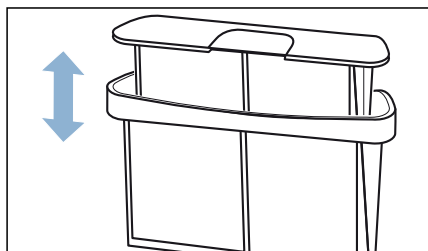

5. Oba dva filtre odklopte.

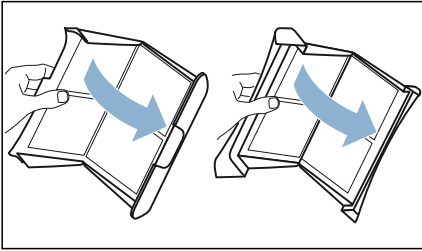

6. Odstráňte všetky vlákna.

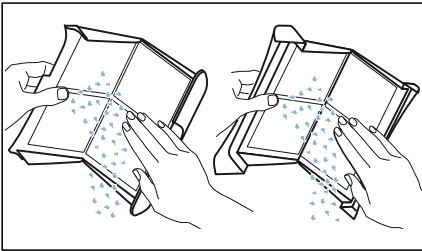

7. Vypláchnite vlákna von pod tečúcou teplou vodou.

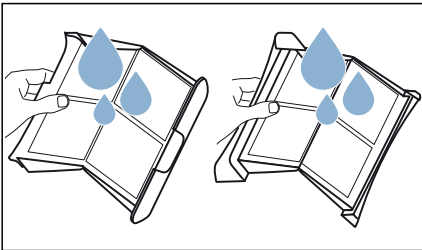

8. Filtre na vlákna osušte, zaklopte ich a dvojdielny filter na vlákna nasadte späť.

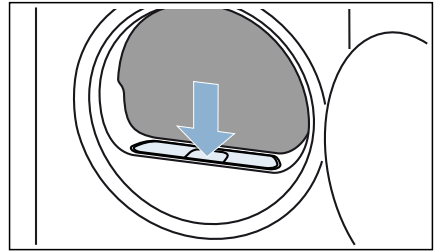

**Pozor!**  
**Materiálne škody/poškodenie spotrebiča**

Ak prevádzkujete spotrebič bez filtra zachytávajúceho vlákna (napr. filter na vlákna, v závislosti od špecifikácie spotrebiča), alebo ak je filter na vlákna chybný, môže dôjsť k poškodeniu spotrebiča. Neprevádzkujte spotrebič bez filtra na vlákna alebo s chybným filtrom na vlákna.

## Home Connect

Tento spotrebič je možné pripojiť k Wi-Fi a diaľkovo ovládať pomocou smartfónu alebo tabletu.

Pomocou aplikácie Home Connect môžete používať svoj smartfón alebo tablet na nasledujúce:

- Voliť a spúšťať programy.
- Meniť predvoľbu programov.
- Vyžiadať si status programu.
- Nastaviť spotrebič.
- Vypnúť spotrebič.

Pred použitím funkcií aplikácie musíte túto aplikáciu nainštalovať do svojho smartfónu **alebo** tabletu, zaregistrovať sa, pripojiť svoj spotrebič, a to automaticky alebo ručne k vašej domovej sieti (iba pri prvom použití) a potom pripojiť svoje mobilné zariadenie pomocou aplikácie Home Connect.

Iné informácie o aplikácii Home Connect nájdete na našich webových stránkach [www.home-connect.com/sk](http://www.home-connect.com/sk).

Dostupnosť aplikácie Home Connect závisí od dostupnosti služieb Home Connect vo vašej krajine. Služby Home Connect nie sú v každej krajine dostupné. Viac informácií nájdete na [www.home-connect.com/sk](http://www.home-connect.com/sk).

### Upozornenie

- Dbajte na bezpečnostné pokyny v tomto návode na použitie a na ich súlad aj pri prevádzkovaní spotrebiča pomocou aplikácie Home Connect počas vašej neprítomnosti v domácnosti. Tiež postupujte podľa pokynov pre aplikáciu Home Connect.

- Keď je spotrebič v prevádzke, nie je možné vykonávať úpravy v aplikácii Home Connect. Všetky zmeny vykonané priamo na spotrebiči však uvidíte pomocou aplikácie Home Connect.

## Automatické spojenie s domácou sieťou



Ak máte k dispozícii router s funkciou WPS, spotrebič je možné automaticky pripojiť k domovej sieti.

Ak váš WLAN router nedisponuje funkciou WPS alebo nie je možné sa pomocou nej pripojiť, budete musieť svoju sušičku pripojiť k domovej sieti ručne.

Sieť Wi-Fi musí byť zapnutá.

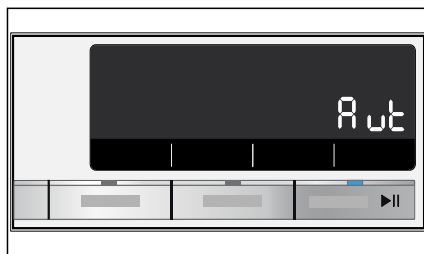
1. Zapnite spotrebič.
2. Stlačte tlačidlo **diaľkový štart**  a držte aspoň 3 sekundy. Na displeji sa zobrazí symbol **Aut** (pripojiť automaticky).



3. Pre pripojenie k sieti stlačte štart/pauza . Na displeji sa rozsvieti symbol .

Spotrebič sa pokúša nadviazať spojenie k vašej domovej sieti.

- Počas nasledujúcich 2 minút aktivujte na routeri vašej domovej siete funkciu WPS.

Ak je váš spotrebič úspešne pripojený k vašej domovej sieti, na displeji sa zobrazí symbol **Con** (pripojené) a rozsvieti sa symbol .

- Stlačte krátko tlačidlo **dial'kový štart**  a vypnite nastavenie Home Connect.

#### Upozornenie:

Ak sa na displeji zobrazí **Err** (porucha), nebolo možné nadviazať pripojenie. Skontrolujte, či sa váš spotrebič nachádza v rozmedzí vašej domovej siete. Pokúste sa znovu nadviazať automatické alebo manuálne pripojenie spotrebiča.

## Manuálne spojenie s domácou sieťou

Ak je váš spotrebič automaticky pripojený k vašej domovej sieti, môžete krok s ručným pripojením preskočiť.

Ak váš WLAN router nedisponuje funkciou WPS alebo nie je možné sa pomocou nej pripojiť, budete musieť spotrebič pripojiť k domovej sieti manuálne.

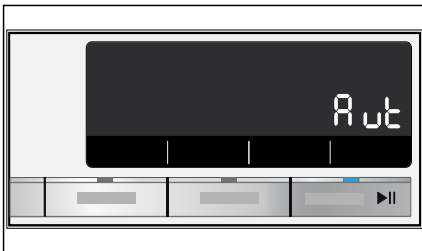

Sieť Wi-Fi musí byť zapnutá.

- Zapnite spotrebič.
- Stlačte tlačidlo **dial'kový štart**  a držte aspoň 3 sekundy.  
Na displeji sa zobrazí symbol **Aut** (pripojiť automaticky).

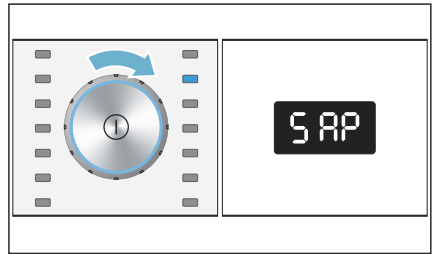

- Volič programov otočte do pozície 2. Na displeji sa zobrazí symbol **SAP** (pripojiť manuálne).



- Pre pripojenie k sieti stlačte štart/pauza  .  
Na displeji sa rozsvieti symbol .

Spotrebič si teraz vytvorí svoju vlastnú sieť Wi-Fi s názvom (SSID)

**Home Connect**, ktorú môžete ovládať pomocou smartfónu alebo tabletu.

- Na svojom smartfóne alebo tablete vyhľadajte ponuku Wi-Fi nastavenia.
- Pripojte svoj smartfón alebo tablet k Wi-Fi sieti „**HomeConnect**“ – sieť Wi-Fi a vložte heslo (kľúč), ktoré je tiež „**HomeConnect**“.

**Upozornenie:** Pripojenie môže trvať až 60 sekúnd.

- Hneď ako došlo k úspešnému pripojeniu, na svojom smartfóne alebo tablete otvorte aplikáciu Home Connect.
- V aplikácii Home Connect vložte názov (SSID) a heslo (kľúč) k vašej **domovej sieti** a potom zvolte „**Prenos k domácomu spotrebiču**“.

Ak je váš spotrebič úspešne pripojený k vašej domovej sieti, na displeji sa zobrazí symbol **Con** (pripojené) a rozsvieti sa symbol .

9. Stlačte krátko tlačidlo **dial'kový štart**  a vypnite nastavenie Home Connect.

### Upozornenie

- Ak sa na displeji zobrazí **Err** (porucha), nebolo možné nadviazať pripojenie. Skontrolujte, či sa váš spotrebič nachádza v rozmedzí vašej domovej siete. Pokúste sa znovu nadviazať pripojenie manuálne.
- Ak je váš smartfón alebo tablet stále pripojený k sieti Home Connect, bude potrebné ho najprv pripojiť k vašej domovej sieti.

## Spojenie s aplikáciou Home Connect

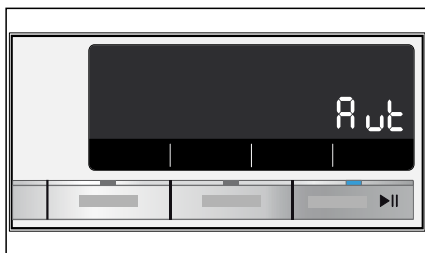

Ak ste spotrebič už pripojili k vašej domovej sieti, môžete ho pripojiť k aplikácii Home Connect.

1. Zapnite spotrebič.
2. Stlačte tlačidlo **dial'kový štart**  a držte aspoň 3 sekundy. Na displeji sa zobrazí symbol **Aut** (pripojiť automaticky).



3. Volič programov otočte do pozície 3. Na displeji sa zobrazí **APP** (pripojiť k aplikácii).



4. Stlačte tlačidlo štart/pauza . Spotrebič teraz nadväzuje spojenie k aplikácii Home Connect.
5. Otvorte aplikáciu Home Connect a zvolte **Pripojiť**, čím svoj nový spotrebič pripojíte k aplikácii. **Upozornenie:** Ak je váš smartfón alebo tablet stále pripojený k sieti Home Connect, bude potrebné ho najprv pripojiť k vašej **domovej sieti**.
6. Ak nedošlo k automatickému zobrazeniu vášho spotrebiča, v aplikácii **Home Connect**, najprv zvolte **Vyhľadať** domáce spotrebiče a potom **Pripojiť** domáci spotrebič.
7. Pre pripojenie spotrebiča vykonajte posledné požadované kroky. Ak je váš spotrebič úspešne pripojený k vašej domovej sieti, na displeji sa zobrazí symbol **Con**.
8. Stlačte krátko tlačidlo **dial'kový štart**  a vypnite nastavenie Home Connect.

### Upozornenie:

Ak sa na displeji zobrazí **Err** (porucha), nebolo možné nadviazať pripojenie. Skontrolujte, či sa váš spotrebič nachádza v rozmedzí vašej domovej siete. Pokúste sa znovu nadviazať automatické alebo manuálne pripojenie spotrebiča.

## Aktivovanie/deaktivovanie Wi-Fi

Funkciu Home Connect môžete na vašom spotrebiči kedykoľvek zapnúť či vypnúť.

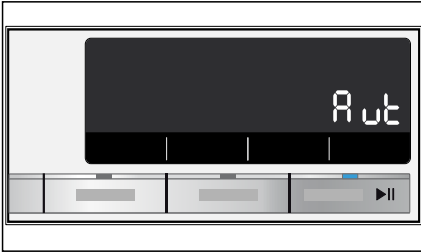

1. Zapnite spotrebič.
2. Stlačte tlačidlo **dial'kový štart**  a držte aspoň 3 sekundy. Na displeji sa zobrazí symbol **Aut** (pripojiť automaticky).

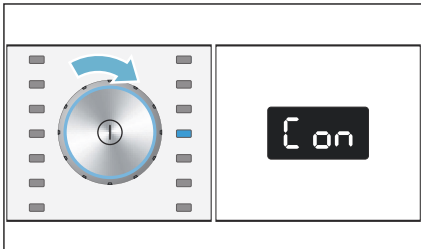

3. Volič programov otočte do pozície 4. Na displeji sa zobrazí symbol **Con** (funkcia Wi-Fi).



4. Stlačte tlačidlo štart/pauza .

Ak sa na displeji zobrazí symbol  (zapnuté), funkcia Wi-Fi bola aktivovaná. Pokiaľ sa na displeji zobrazí symbol  (vypnuté), funkcia Wi-Fi nie je aktívna.

5. Stlačte krátko tlačidlo **dial'kový štart**  a vypnite nastavenie Home Connect.

## Upozornenie

- Ak na vašom spotrebiči nie je aktivovaná sieť Wi-Fi, nie je možné ho pripojiť k vašej domovej sieti alebo k aplikácii Home Connect.
- Pokiaľ je na spotrebiči zapnutá sieť Wi-Fi, zatiaľ čo sa sušička nachádza v úspornom režime, spotrebič sa automaticky nevypne.
- Pokiaľ je na spotrebiči zapnutá sieť Wi-Fi, vy ju však chcete vypnúť, je nutné znovu vykonať všetky tieto kroky.

## Resetovanie sieťového nastavenia

Nastavenie siete môžete vymazať alebo prerušiť spojenie s vašim smartfónom alebo tabletom, a to resetovaním nastavení siete.

1. Zapnite spotrebič.
2. Stlačte tlačidlo **dial'kový štart**  a držte aspoň 3 sekundy. Na displeji sa zobrazí symbol **Aut** (pripojiť automaticky).

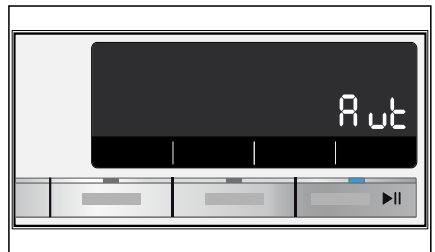

3. Volič programov otočte do pozície 5.  
Na displeji sa zobrazí **RES**  
„Resetujte nastavenie siete“.



4. Stlačte tlačidlo štart/pauza ►||.  
Na displeji sa zobrazí symbol **YES** (áno).
5. Pre potvrdenie stlačte tlačidlo štart/pauza ►||.  
Na displeji sa zobrazí symbol **END** (koniec). Nastavenie siete je teraz resetované. Spotrebič už nie je pripojený k vašej domovej sieti ani k aplikácii Home Connect.

6. Stlačte krátko tlačidlo **dial'kový štart** ◻ a vypnite nastavenie Home Connect.

### Upozornenie

- Ak nebolo možné resetovať nastavenie vašej siete, na displeji sa zobrazí **ERR** (porucha).
- Ak si prajete opäť používať spotrebič prostredníctvom aplikácie Home Connect, budete ho musieť znovu pripojiť k vašej domovej sieti a k aplikácii Home Connect, a to buď automaticky alebo ručne.

## Aktualizácia softwaru

Môžete na svojom spotrebiči aktualizovať software aplikácie Home Connect. Kedykoľvek bude dostupná aktualizácia, na displeji sa zobrazí symbol **UPd**.

Aktualizáciu môžete nainštalovať buď priamo pomocou hlásenia na displeji alebo manuálne.

1. Zapnite spotrebič.
2. Stlačte tlačidlo **dial'kový štart** ◻ a držte aspoň 3 sekundy.  
Na displeji sa zobrazí symbol **Aut** (pripojiť automaticky).

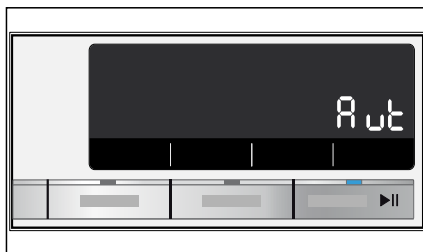

3. Programovým tlačidlom otočte do pozície 6.  
Na displeji sa zobrazí symbol **UPd** (aktualizácia).

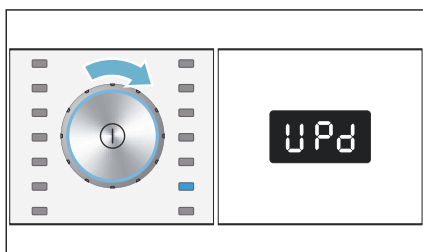

Ak bude dostupná aktualizácia softwaru, začne blikať tlačidlo štart/pauza ►||.

4. Stlačte tlačidlo štart/pauza ►||.  
Na displeji sa zobrazí symbol **YES** (áno).
5. Pre potvrdenie stlačte tlačidlo štart/pauza ►||.

Inštalácia aktualizácie môže teraz začať. Tento proces môže trvať niekoľko minút. Počas inštalácie aktualizácie spotrebič nevypínajte.

6. Stlačte krátko tlačidlo **dial'kový štart** ◻ a vypnite nastavenie Home Connect.



## Upozornenie týkajúce sa ochrany údajov

Hneď ako je váš spotrebič prvýkrát pripojený k sieti Wi-Fi, ktorá je pripojená k internetu, váš spotrebič prenáša na server Home Connect nasledujúce kategórie údajov (úvodná registrácia):

- Unikátna identifikácia spotrebiča (skladá sa z kódu spotrebiča a adresy MAC inštalovaného komunikačného modulu Wi-Fi).
- Bezpečnostný certifikát komunikačného modulu Wi-Fi (na zaistenie bezpečného IT pripojenia).
- Súčasná verzia softwaru a hardwaru vášho domáceho spotrebiča.
- Status predchádzajúceho nastavenia a nastavenia z výrobného závodu.

Úvodná registrácia pripraví funkcie aplikácie Home Connect na použitie a požaduje sa iba vtedy, keď chcete použiť tieto funkcie Home Connect prvýkrát.

**Upozornenie:** Uistite sa, prosím, že funkcie aplikácie Home Connect sa používajú iba v spojení s touto aplikáciou. Informácie o ochrane údajov sú prístupné pomocou aplikácie Home Connect.

## Vyhlasenie o zhode

Spoločnosť Robert Bosch Hausgeräte GmbH týmto vyhlasuje, že spotrebič s aplikáciou Home Connect spĺňa základné požiadavky a ďalšie príslušné ustanovenia smernice 1999/5/EC.



## Odtok kondenzovanej vody

V spotrebiči sa pri sušení bielizne bude zrážať kondenzovaná voda.

Hneď ako ste nainštalovali odtokovú hadicu, uistite sa, že je správne pripojená.

Ak nie je k spotrebiču pripojená odtoková hadica, kondenzovaná voda zo spotrebiča bude odtekať do zásobníka na kondenzovanú vodu. V takom prípade je nutné vyprázdniť zásobník na kondenzovanú vodu po každom sušení bielizne a tiež aj pred úplným usušením bielizne.

**Odtokovú hadicu pripojte nasledovne:**

1. Vyberte všetko príslušenstvo z bubna.

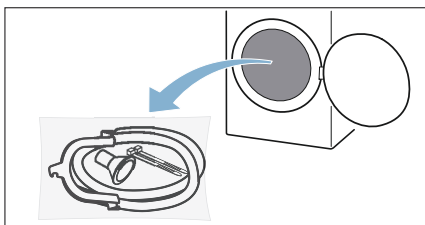

2. Vyberte z vrecúška všetky súčasti.

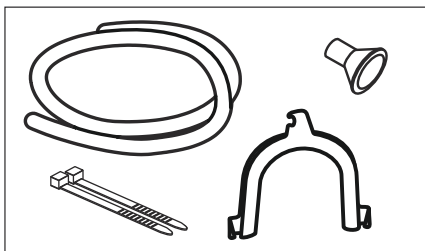

3. Snímte z odtokovej hadice objímku.

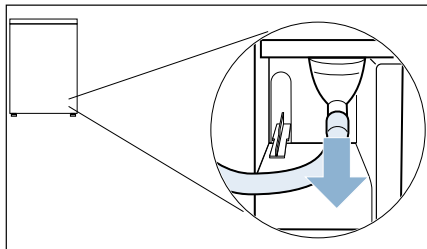

**Upozornenie:** Pri dodaní spotrebiča je už odtoková hadica vybavená objímku.

4. Odtokovú hadicu „zaaretujte“.

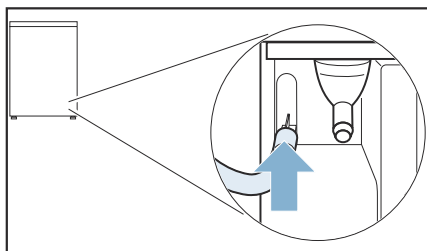

5. Snímte z odtokovej hadice príslušenstvo a pripojte hadicu k voľnej objímke až ku značke stop.

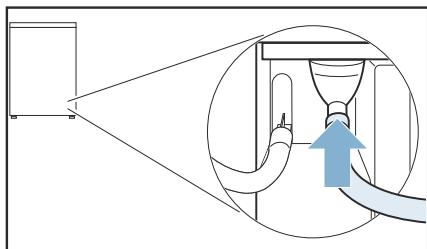

6. Druhý koniec odtokovej hadice pripievňte pomocou zvyšného príslušenstva (v závislosti od druhu pripojenia).

**Umývadlo:**

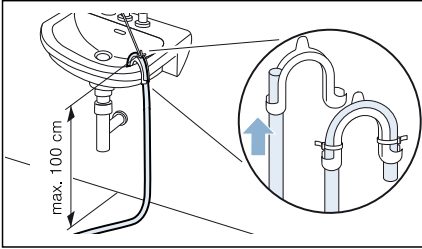

**Sifón:**

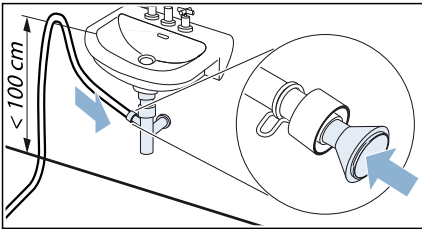

Spoj musí byť zaistený hadicovou sponou (rozpätie 12 – 22 mm).

**Podlahový odtok:**

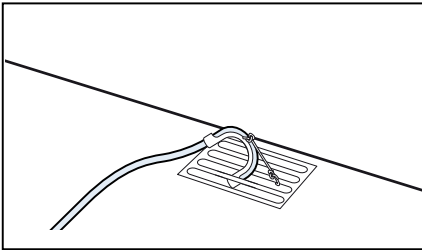

**Pozor!**

**Nebezpečenstvo materiálnych škôd z dôvodu vytekajúcej vody.**

Zaistíte odtokovú hadicu, aby nedošlo k jej vykláznutiu. Odtokovú hadicu neprelamujte. Výškový rozdiel medzi priestorom na montáž a odtokom by nemal presiahnuť 100 cm.

**Pozor!**

**Nebezpečenstvo materiálnych škôd z dôvodu nahromadenej vody vtekajúcej späť do spotrebiča.**

Skontrolujte, či voda dostatočne rýchlo odteká. Odtok nesmie byť zakrytý ani upchatý.

7. Vysuňte zásobník na kondenzovanú vodu vo vodorovnej polohe a vyprázdnite ju.

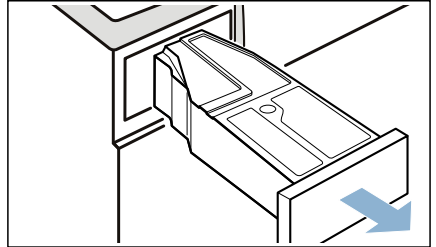

8. Zásobník na kondenzovanú vodu natočte spodnou stranou do úhla 180° a vyberte priloženú zarážku.

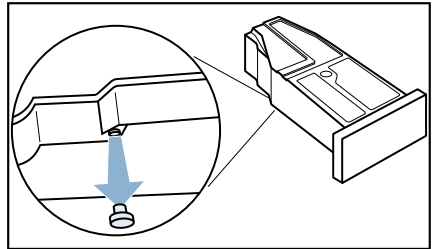

## sk Odtok kondenzovanej vody

9. Zásobník na kondenzovanú vodu natočte znovu do uhla 180° a vložte priloženú zarážku do otvoru v hornej časti zásobníka.

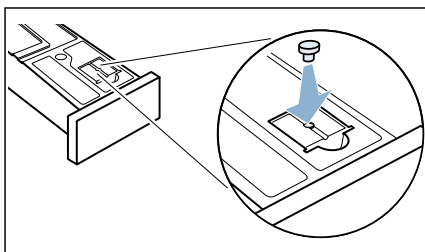

10. Vytiahnite filter z krytu.

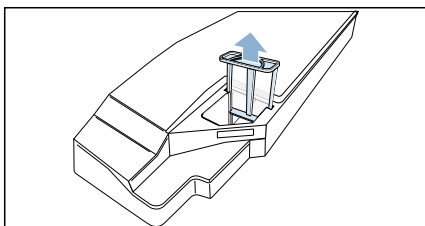

11. Zasuňte filter do otvoru v zásobníka na kondenzovanú vodu.

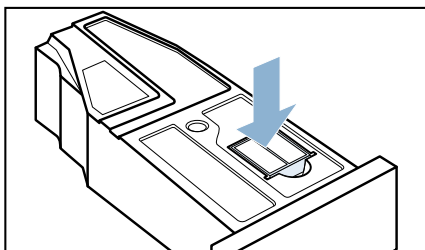

12. Zasuňte zásobník na kondenzovanú vodu do spotrebiča, kým nezačujete zacvaknutie.

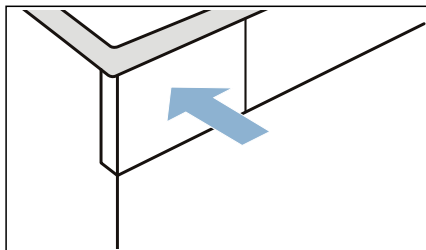

Kondenzovaná voda teraz vytečie pomocou odtokovej hadice do odtokového systému alebo do umývadla.

**Upozornenie:** Pokiaľ si prajete, aby kondenzovaná voda odtekala opäť do zásobníka, vykonajte všetky vyššie uvedené kroky v spätnom poradí.

**Pozor!**  
**Nebezpečenstvo materiálnej škody/ poškodenie spotrebiča**

Ak kondenzovaná voda odchádza do zásobníka, tekutina môže z objímky vytečť a spôsobiť materiálne škody. Pred použitím spotrebiča sa uistite, že je odtoková hadica pripevnená k objímke.



## Čistenie a údržba

### Čistenie spotrebiča

#### Varovanie

##### **Nebezpečenstvo ohrozenia života!**

Spotrebič je poháňaný elektrinou. Hrozí úraz elektrickým prúdom pri dotyku súčastí pod napätím. Preto dbajte na nasledujúce:

- Spotrebič vypnite. Odpojte spotrebič od elektrickej siete (vytiahnite sieťovú zástrčku).
- Nikdy sa nedotýkajte sieťovej zástrčky mokrými alebo vlhkými rukami.
- Pri vyťahovaní sieťovej zástrčky zo zásuvky vždy držte samotnú zástrčku a nikdy nie sieťový kábel, inak môže dôjsť k poškodeniu sieťového kábla.
- Nevykonávajte žiadne technické úpravy spotrebiča alebo jeho funkcií.
- Opravy a iné práce na spotrebiči musí vykonávať iba zákaznicky servis alebo elektrikár. To isté platí pre výmenu sieťového kábla (v prípade potreby).
- Náhradný sieťový kábel je možné zakúpiť v našom zákazníckom servise.

#### Varovanie

##### **Nebezpečenstvo otravy!**

Čistiace prostriedky, ktoré obsahujú rozpúšťadlá, napr. technický benzín, môžu uvoľňovať jedovaté výpary. Nepoužívajte čistiace prostriedky obsahujúce rozpúšťadlá.

#### Varovanie

##### **Nebezpečenstvo úrazu elektrickým prúdom/materiálnej škody/poškodenia spotrebiča!**

Ak prenikne do spotrebiča voda, môže dôjsť ku skratu. Na čistenie spotrebiča nepoužívajte tlakový alebo parný čistič, hadicu alebo striekaciu pištoľ.

#### **Pozor!**

##### **Materiálne škody/poškodenie spotrebiča**

Čistiace prostriedky a prostriedky na prípravu bielizne na pranie (napr. odstraňovače škvŕn, spreje na predpranie atď.) môžu poškodiť povrch spotrebiča. Preto dbajte na nasledujúce:

- Zabráňte kontaktu týchto prostriedkov s povrchom sušičky.
- Povrch spotrebiča čistite iba jemnou handričkou a vodou.
- Zvyšky akéhokoľvek pracieho prostriedku okamžite odstráňte.

### Čistenie senzoru vlhkosti

**Upozornenie:** Senzor vlhkosti meria zvyškovú vlhkosť bielizne v priebehu sušenia. Po dlhom čase používania sa na senzore vlhkosti môže vytvoriť jemná vrstva vodného kameňa alebo zvyšky pracích a ošetrovacích prostriedkov. Tieto usadeniny sa musia pravidelne odstraňovať, inak môže byť ovplyvnená funkcia snímača a tým tiež výsledok sušenia.

## sk Čistenie a údržba

1. Otvorte dvierka spotrebiča.

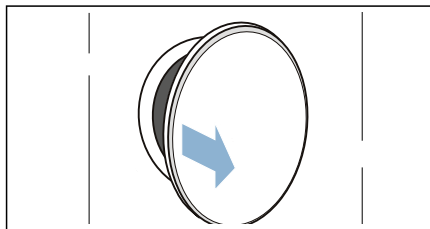

2. Očistite senzor vlhkosti drsnejšou hubkou.

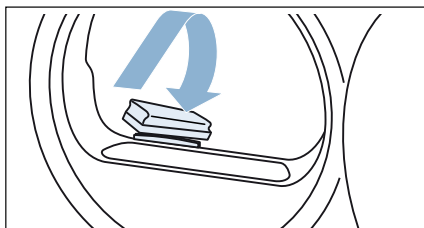

### Pozor!

**Senzor vlhkosti sa môže poškodiť.**

Senzor vlhkosti je vyrobený z ušľachtilej ocele. Senzor vlhkosti nečistite abrazívnymi prostriedkami a drôtenkou.

## Čistenie filtra v zásobníku na kondenzovanú vodu

**Upozornenie:** Filter v zásobníku na kondenzovanú vodu filtruje kondenzovanú vodu, ktorá sa použije pri automatickom čistení spotrebiča.

1. Vysuňte zásobník na kondenzovanú vodu vo vodorovnej polohe.

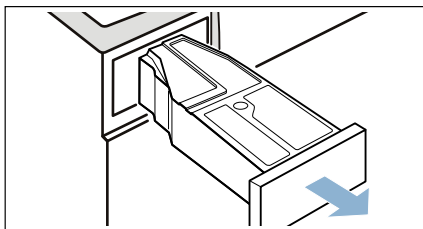

2. Kondenzovanú vodu vylejte.
3. Vyberte filter.

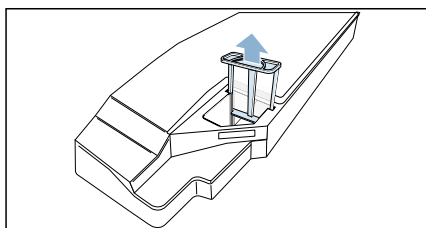

4. Vyčistite filter pod tečúcou teplou vodou alebo v umývačke riadu.
5. Zasuňte filter do spotrebiča, kým nezačujete zacvaknutie.

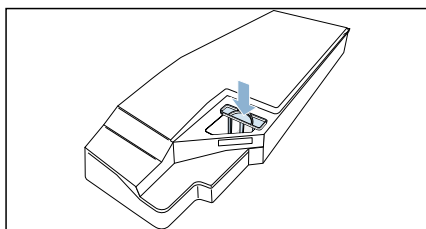

### Pozor!





**Vlákná vo vnútri sušičky môžu spotrebič poškodiť.**

Nikdy spotrebič neprevádzkujte bez filtra na vlákna.

6. Zasuňte zásobník na kondenzovanú vodu do spotrebiča, kým nezačujete zacvaknutie.





## Upozornenia na displeji

Porucha	Príčina/Odstránenie
Na displeji sa zobrazuje symbol  a sušenie sa prerušilo.	<ul style="list-style-type: none"> <li>■ Vyprázdnite zásobník na kondenzovanú vodu a vložte ho späť. → <i>Strana 31</i> Stlačte tlačidlo štart/pauza ►  .</li> <li>■ Hneď ako ste nainštalovali optimálnu odtokovú hadicu*, uistite sa, že: je správne pripojená → <i>Strana 40</i> nie je prelomená nie je upchatá alebo znečistená</li> </ul>
Na displeji sa zobrazuje symbol  .	Odstráňte vlákna z filtra. → <i>Strana 32</i> Stlačte tlačidlo štart/pauza ►  .
Na displeji sa zobrazuje symbol  .	Nejde o poruchu. Dochádza k automatickému preplachovaniu výmenníka tepla. Zásobník na kondenzovanú vodu teraz nevysúvajte.
Pripojenie k domovej sieti nie je možné.	<ul style="list-style-type: none"> <li>■ Wi-Fi je vypnuté. Pripojte sa k domovej sieti, zapnite Wi-Fi. Na displeji sa musí zobrazit' symbol .</li> <li>■ Wi-Fi je zapnuté, ale nedarí sa pripojiť k domovej sieti. Skontrolujte dostupnosť domovej siete a pokúste sa znovu nadviazať spojenie.</li> </ul>
Displej sa vypne a bliká tlačidlo štart/pauza ►	Nejde o poruchu. Spustí sa režim úspory energie.
* v závislosti od vybavenia spotrebiča alebo dostupného príslušenstva	

### Upozornenie:

Pokiaľ nemôžete poruchu odstrániť svojpomocne tým, že spotrebič vypnete a znovu zapnete, kontaktujte zákaznický servis. → *Strana 52*

## Čo robiť v prípade poruchy?

Porucha	Príčina/Odstránenie
Spotrebič sa neuvedie do prevádzky.	Skontrolujte sieťovú zástrčku a poistky.
Odevy sú pokrčené.	<ul style="list-style-type: none"> <li>Je prekročená maximálna náplň bubna alebo bol zvolený nesprávny program pre daný druh textílie. Všetky potrebné informácie o programoch nájdete v tabuľke programov. → <i>Strana 23</i></li> <li>Vyberte bielizeň z bubna, hneď ako je program sušenia na konci. Pokiaľ sa bielizeň ponechá v bubne, dôjde k jej pokrčeniu.</li> </ul>
Zo spotrebiča vyteká voda.	Spotrebič je najskôr umiestnený v zlom uhle. Spotrebič postavte do vodorovnej polohy. → <i>Strana 13</i>
Dĺžka programu sa v priebehu programu mení.	Nejde o poruchu. Senzor vlhkosti meria zvyškovú vlhkosť bielizne v priebehu sušenia a upravuje dĺžku programu (s výnimkou časovaných programov).
Bielizeň nie je suchá.	<ul style="list-style-type: none"> <li>Po skončení programu sa bielizeň zdá byť vlhkejšia, ako v skutočnosti je. Rozprestrite bielizeň a nechajte ju vychladnúť.</li> <li>Upravte dĺžku sušenia alebo zvýšte teplotu programu. Predĺži sa tak dĺžka programu, teplota však zostane nemenná.</li> <li>Pokiaľ je bielizeň stále ešte príliš vlhká, môžete na dosušenie použiť časový program.</li> <li>Pre menšiu náplň bubna zvolte časovaný program.</li> <li>Neprekračujte maximálnu náplň bubna pre daný program. → <i>Strana 23</i></li> <li>Senzor vlhkosti vyčistite. Po dlhom čase používania sa na snímači vlhkosti môže vytvoriť jemná vrstva vodného kameňa alebo zvyšky pracích a ošetrovacích prostriedkov, ktoré zhoršujú výkon spotrebiča. → <i>Strana 43</i></li> <li>Priebeh sušenia je prerušený v dôsledku skratu, pretože došlo k preplneniu zásobníku na kondenzovanú vodu, alebo pretože bol prekročený maximálny čas sušenia.</li> </ul> <p>Upozornenie: Ďalšie informácie nájdete tu. → <i>Strana 27</i></p>
Program sa nespúšťa.	<p>Uistite sa, že:</p> <ul style="list-style-type: none"> <li>Dvierka sú zatvorené.</li> <li><b>Detická poistka 3 sekundy</b>  bola deaktivovaná. Bolo stlačené tlačidlo štart/pauza .</li> </ul> <p><b>Upozornenie:</b> Ak bola zvolená funkcia <b>odložený štart</b> , program sa spustí neskôr.</p>
Sušenie bielizne trvá dlho.	<ul style="list-style-type: none"> <li>Spotrebič môže obsahovať vlákna z odevov. Zvyšuje sa tak dĺžka programu. Odstráňte vlákna z filtra. → <i>Strana 32</i></li> <li>Pokiaľ je vetracia mriežka na spotrebiči upchatá alebo nie je celkom otvorená, môže sa predĺžiť čas sušenia. Zaisťte, aby bola vetracia mriežka sušičky voľná.</li> <li>Pokiaľ je teplota v miestnosti nižšia ako 15 °C alebo vyššia ako 30 °C, môže dôjsť k predĺženiu času sušenia.</li> <li>Nevhodné vetranie v miestnosti môže spôsobiť predĺženie sušenia. Zaisťte v miestnosti dostatočné vetranie.</li> </ul>



Vlhkosť v miestnosti sa zvyšuje.	Uistite sa, že sa miestnosť dostatočne vetrá.
Došlo k prerušeniu programu.	Ak došlo k prerušeniu programu z dôvodu výpadku prúdu, reštartujte program alebo vyberte a rozložte bielizeň.
Neobvyklé zvuky v priebehu sušenia v spotrebiči.	Dochádza k automatickému čisteniu výmenníka tepla. Nejde o poruchu na spotrebiči.
Spotrebič sa zdá byť chladný i v priebehu sušenia.	Nejde o poruchu. Spotrebič dokáže účinne sušiť bielizeň i pri nízkych teplotách.
Aplikácia Home Connect nefunguje.	<ul style="list-style-type: none"> <li>■ Riešenie problémov spojených s aplikáciou Home Connect nájdete na <a href="http://www.home-connect.com/sk">www.home-connect.com/sk</a>.</li> <li>■ Dostupnosť aplikácie Home Connect závisí od dostupnosti služieb Home Connect vo vašej krajine. Služby Home Connect nie sú v každej krajine dostupné. Bližšie informácie nájdete tu: <a href="http://www.home-connect.com/sk">www.home-connect.com/sk</a></li> </ul>
Zvyšková voda v spotrebiči aj keď je pripojená odtoková hadica*.	Ak ste nainštalovali optimálnu odtokovú hadicu, voda zostane v spotrebiči z dôvodu samočistiacej funkcie.
* v závislosti od vybavenia spotrebiča alebo dostupného príslušenstva	

### Upozornenie:

Pokiaľ nemôžete poruchu odstrániť svojpomocne tým, že spotrebič vypnete a znovu zapnete, kontaktujte zákaznícky servis. → *Strana 52*



## Preprava spotrebiča

### Varovanie

#### Nebezpečenstvo úrazu/materiálnej škody/poškodenia spotrebiča!

Ak uchopíte spotrebič za vyčnievajúce časti (napr. dverka spotrebiča) pri zdvíhaní alebo posúvaní, môžu sa tieto časti odlomiť a spôsobiť poranenie. Pri posúvaní spotrebiča neuchopujte spotrebič za žiadne vyčnievajúce časti.

### Varovanie

#### Nebezpečenstvo úrazu!

- Spotrebič je veľmi ťažký. Jeho zdvíhanie môže spôsobiť poranenie. Nezdvíhajte spotrebič sami.
- Spotrebič má ostré hrany, o ktoré si môžete porezať ruky. Nechytajte spotrebič za ostré hrany. Pri jeho zdvíhaní používajte ochranné rukavice.

#### Pripravte spotrebič na prepravu nasledujúcim spôsobom:

1. Vysuňte zásobník na kondenzovanú vodu vo vodorovnej polohe a vyprázdnite ju.

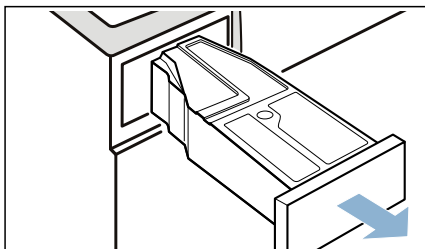

2. Zasuňte zásobník na kondenzovanú vodu do spotrebiča, kým nezačujete zacvaknutie.

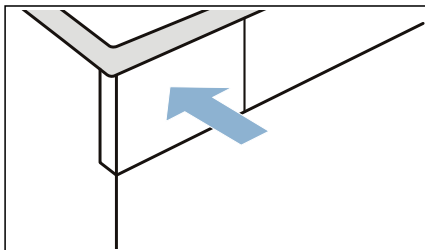

3. Vypnite spotrebič stlačením tlačidla ①.

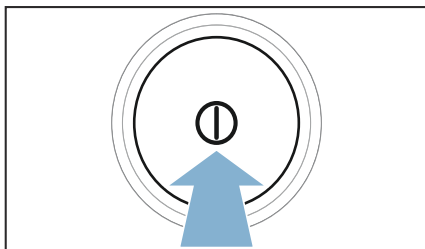

4. Zvoľte akýkoľvek program.

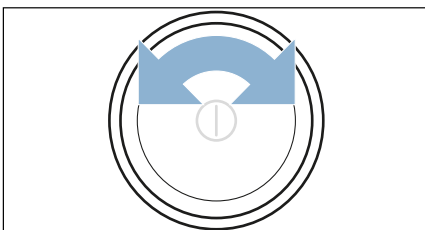

5. Stlačte tlačidlo štart/pauza ►II.
6. Vyčkajte 5 minút.  
Kondenzovaná voda vytečie von.
7. Zásobník na kondenzovanú vodu znovu vyprázdnite.
8. Ak bola odtoková hadica nainštalovaná, odpojte ju od umývadla, sifónu alebo kanálika v podlahe.  
→ *Strana 40*  
**Pozor!**  
Zaistite odtokovú hadicu, aby nedošlo k jej vykl'znutiu.  
Odtokovú hadicu neprelamujte.
9. Spotrebič vypnite.

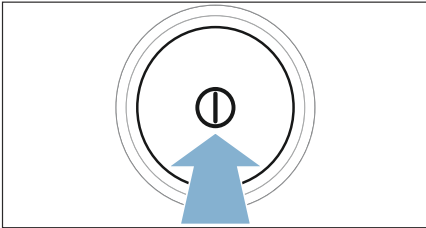

10. Odpojte spotrebič od elektrickej siete.  
Spotrebič je teraz pripravený na prepravu.

**Pozor!**  
**Nebezpečenstvo materiálnej škody/  
poškodenie spotrebiča**

Napriek odčerpaniu v spotrebiči vždy zostáva zvyšková voda. Akákoľvek zvyšková voda môže vytiecť von a spôsobiť materiálne škody. Spotrebič by sa teda mal prepravovať vo zvislej polohe.



## Údaje o spotrebe

### Tabuľka hodnôt spotreby

Program	Rpm (Počet odstredivých otáčok) na sušenie)	Dĺžka programu** v min.	Spotreba energie** v kWh		
bavlna		<b>9 kg</b>	<b>4.5 kg</b>	<b>9 kg</b>	<b>4.5 kg</b>
suchá do skrine *	1400	146	98	1.77	1.09
	1000	166	108	2.06	1.24
	800	186	118	2.35	1.39
suchá na žehlenie *	1400	109	71	1.26	0.76
	1000	129	81	1.55	0.91
	800	149	91	1.84	1.06
<b>nekrčivá bielizeň </b>		<b>3.5 kg</b>		<b>3.5 kg</b>	
suchá do skrine *	800	57		0.55	
	600	65		0.65	

\* Nastavenie programu na testovanie v súlade s platnou smernicou EN 61121 na použitie s externou odtokovou hadicou.

\*\* Hodnoty sa môžu líšiť od uvedených hodnôt v závislosti od daného druhu textílie, kombinácie bielizne určenej na sušenie, zvyškovej vlhkosti bielizne, nastaveného stupňa sušenia, množstva náplne bubna a od iných zvláštnych podmienok a ďalších funkcií, ktoré boli aktivované.

### Najefektívnejší program na bavlnenú bielizeň

„Bežný program na bavlnené odevy“, ktorý je uvedený nižšie (označený symbolom ) , je vhodný na sušenie bavlnenej bielizne pri bežnom stupni vlhkosti a je najvhodnejším programom na sušenie vlhkej bavlnenej bielizne v zmysle spotreby energie.

Bežné programy na bavlnené odevy v súlade s platnou európskou smernicou 932/2012.			
Program + Úroveň sušenia	Náplň (v kg)	Spotreba energie (v kWh)	Približná dĺžka (v min.)
bavlna + suché do skrine	9/4.5	2.06/1.24	166/108

Nastavenie programu na testovanie a energetické označenie v súlade so smernicou 2010/30/EU



## Technické údaje

### Rozmery:

85 x 60 x 60 mm  
(výška x šírka x hĺbka)

### Hmotnosť:

57 kg (v závislosti od modelu)

### Sieťové pripojenie:

Sieťové napätie 220 - 240 V, 50 Hz

Menovitý prúd 10 A

Maximálny menovitý výkon 1000 W

### Maximálna náplň:

9 kg

### Spotreba energie pri vypnutí:

0.10

### Spotreba energie pri zapnutí:

0.10

### Vnútorne osvetlenie bubna\*

### Teplota okolitého prostredia:

5 - 35 °C

### Spotreba v pohotovostnom režime pripojenia (Wi-Fi)/dĺžka programu: 2.3 W / 2.3 min



## Likvidácia



Zlikvidujte obalové materiály a celý spotrebič ekologickým spôsobom. Tento spotrebič je označený v súlade s európskou smernicou 2012/19/EU, ktorá sa týka elektrických a elektronických zariadení (waste electrical and electronic equipment – WEEE). Táto smernica stanovuje jednotný rámec pre spätný odber a recyklovanie použitých zariadení v krajinách EÚ.

### Pozor!

### Nebezpečenstvo požiaru/otravy/materiálnej škody a poškodenia spotrebiča

Váš spotrebič obsahuje nepatrné množstvo ekologickej, ale horľavej chladiacej kvapaliny R290. Pokiaľ nedôjde k jeho riadnej likvidácii, následkom môže dôjsť k požiaru alebo otrave.

Spotrebič správne zlikvidujte a nepoškodte pri tom rúrky v chladiacom okruhu.

\* v závislosti od modelu



## Zákaznícky servis

Pokiaľ nemôžete poruchu odstrániť svojpomocne tým, že spotrebič vypnete a znovu zapnete, kontaktujte zákaznícky servis. → Kontaktné údaje na zákaznícky servis nájdete na konci tohto návodu alebo na webových stránkach.

Vždy nájdeme najvhodnejšie riešenie tak, aby nebolo potrebné zbytočne posielat' k vám domov technikov.

Pri kontakte so zákazníckym servisom uveďte, prosím, označenie spotrebiča (E-Nr.) a výrobné číslo konkrétneho spotrebiča (FD).

E-Nr. _____	FD _____
-------------	----------

E-Nr.	Označenie spotrebiča
FD	Výrobné číslo

Tieto informácie nájdete v závislosti od modelu\*

na vnútornej strane dvierok spotrebiča\*/na otvorenej servisnej záklopke\* a na zadnej strane spotrebiča.

**Dôverujte odborným znalostiam výrobcu.**

Kontaktujte náš zákaznícky servis. Uistíte sa tak, že všetky opravy vykoná vyškolený personál s použitím originálnych súčiastok.





---

---

---

---

---

---

---

---

---

---

---

---

---

---

---

---

---

---

---

---

---





Dovozca: BSH domáci spotrebiče s.r.o.  
Radlická 350  
158 00 Praha 5

Výrobok:	Produktové číslo: E-Nr.
	Poradové číslo: FD
Dátum predaja, pečiatka, podpis	Dátum montáže, pečiatka, podpis

Predajca je povinný úplne a čitateľne vyplniť všetky požadované údaje v záručnom liste v deň predaja spotrebiča. Neoddeliteľnou súčasťou tohto záručného listu je daňový doklad o predaji výrobku.

Záručný list je dokladom práv spotrebiteľa v zmysle Občianskeho zákonníka. Je súčasťou výrobku s výrobným číslom uvedeným na prednej strane tohto záručného listu, zvlášť v prípadoch dlhších než zákonom daná záručná lehota je záručný list jedným z dokázateľných prostriedkov práv užívateľa. Je v záujme spotrebiteľa, aby si skontroloval správnosť a úplnosť všetkých uvedených údajov, ako i to, či dostal od predajcu záručný list so správnym označením pre uvedený druh výrobku.

Odporúča sa, aby výrobky montoval a uviedol do prevádzky autorizovaný servis, ktorý poskytuje záruku odbornej montáže, predvedenie a preskúšanie výrobku.

Montáž a inštalácia spotrebiča musí byť vykonaná v súlade s vyhláškou ÚBP SR č. 718/2002 Z. z. súvisiacich predpisov a noriem v platnom znení.

Pred montážou výrobku je nutné, aby boli splnené všetky podmienky pre pripojenie na inžinierske siete podľa platných noriem a podľa návodu na použitie.

### Zápisy o uskutočnených opravách:

Dátum objed. opravy	Dátum dokončenia	Číslo oprav. listu	Stručný opis poruchy

## Upozornenie pre predajcov

Predajca je povinný dať zákazníkovi platný doklad o predaji, kde bude uvedený dátum predaja a označenie spotrebiča, a súčasťou dokladu o kúpe tovaru je správne a úplne vyplnený záručný list v deň predaja výrobku. V prípade predpredajnej reklamácie je potrebné predložiť riadne vyplnený reklamačný protokol.

### Záručné podmienky

- na výrobok sa poskytuje záručná lehota **24 mesiacov** odo dňa zakúpenia výrobku kupujúcim
- spotrebiteľ je oprávnený chybu vytknúť do šiestich mesiacov od jej zistenia, najneskôr však do uplynutia záručnej lehoty
- pri reklamácií je podmienkou predložiť platný daňový doklad o kúpe výrobku (napr. pokladničný blok, faktúru a pod.)
- ak je výrobok používaný na iný než výrobcom stanovený účel alebo je výrobok používaný v rámci predmetu obchodnej činnosti, poskytuje sa záručná lehota 6 mesiacov odo dňa zakúpenia, keďže spotrebiče sú určené výhradne na použitie v domácnosti
- za chybu výrobku sa nepovažuje jeho nadmerné opotrebovanie a z toho vyplývajúce absencie niektorých pôvodných vlastností, ktoré boli spôsobené napr. zanedbaním bežnej údržby, čistenia, nadmerným používaním výrobku
- záručná lehota neplynie počas obdobia, keď kupujúci nemôže užívať tovar pre jeho chyby, za ktoré zodpovedá predávajúci
- ak nebude zistená žiadna porucha, na ktorú sa vzťahuje bezplatná záručná oprava, alebo bude zistená porucha nezavinená výrobcom, hradí náklady spojené s vyslaním servisného technika osoba, ktorá uplatnila nárok na túto opravu
- záručné opravy vykonávajú autorizované servisné strediská podľa zoznamu uvedeného v tomto záručnom liste

### Právo na bezplatnú opravu výrobku na náklady BSH domáci spotrebiče s.r.o., organizačná zložka Bratislava, zaniká, ak:

- je nečitateľný výrobný štítok alebo na výrobku chýba,
- údaje na doklade o predaji sa líšia od údajov uvedených na výrobnom štítku spotrebiča,
- výrobok bol namontovaný v rozpore s návodom na montáž, prípadne nebol dodržaný súlad s platnými STN alebo s návodom na obsluhu,
- výrobok bol neodborne namontovaný alebo nebol uvedený do prevádzky organizáciou oprávnenou v zmysle vyhlášky ÚBP SR č. 718/2002 Z. z., platí pre plynové spotrebiče a spotrebiče s elektrickým napájaním 400 V, ako i pre spotrebiče dodávané bez elektrického kábla, prípadne bez elektrickej koncovky,
- bola vykonaná konštrukčná zmena alebo zásah do výrobku neoprávnenou osobou,
- porucha na výrobku vznikla použitím neoriginálnych náhradných dielov alebo príslušenstva,
- ide o poškodenie: mechanické, nadmernou záťažou, v dôsledku vodného kameňa, neodborného zapojenia, živelnou pohromou, vonkajšími vplyvmi a pod.

### Vyhlasenie o hygienickej neškodnosti výrobku

**Všetky výrobky** distribuované spoločnosťou BSH domáci spotrebiče s.r.o., organizačná zložka Bratislava, prichádzajúce do styku s potravinami **spĺňajú požiadavky** o hygienickej neškodnosti podľa **európskej normy EC 1935/2004**. Toto vyhlásenie sa vzťahuje na všetky výrobky prichádzajúce do styku s potravinami uvedené v aktuálnom cenníku BSH domáci spotrebiče s.r.o., organizačná zložka Bratislava.



Symbol uvedený na výrobku alebo jeho obale upozorňuje na to, že výrobok po skončení jeho životnosti nepatrí k bežnému domácejmu odpadu, ale ho treba odovzdať do špeciálnej zberne odpadu na recyklovanie elektrických alebo elektronických spotrebičov. Vašou podporou správnej likvidácie pomáhate opäť získať cenné suroviny a chrániť tak životné prostredie. Ďalšie informácie o recyklovaní tohto výrobku získate na miestnom úrade, v zberni odpadu alebo v združení Envidom, ktoré zabezpečuje zber, prepravu, spracovanie, recykláciu a ekologické zneškodňovanie elektroodpadu v zmysle zákona.

## **Uistenie dovozcu o vydaní vyhlásenia o zhode**

Vážený zákazník,

Podľa zákona č. 264/1999 Z. z. Vás uistujeme, že na všetky výrobky distribuované spoločnosťou BSH domáci spotrebiče s. r. o. našim obchodným partnerom, bolo vydané prehlásenie o zhode v zmysle zákona č. 264/1999 Z. z. a príslušných nariadení vlády. Toto uistenie dovozcu o vydaní prehlásenia o zhode sa vzťahuje na všetky výrobky vrátane plynových spotrebičov, ktoré sú obsiahnuté v aktuálnom cenníku firmy BSH domáci spotrebiče s. r. o.

## **Kontakt na servis domácich spotrebičov SIEMENS**

### **Dodávateľ:**

BSH domácí spotřebiče s.r.o.- organizačná zložka Bratislava

BSH domácí spotřebiče s.r.o.  
Radlická 350  
158 00 Praha 5

### **Príjem opráv:**

Tel.: +421 244 450 808  
Email: **opravy@bshg.com**

### **Objednávky príslušenstva a náhradných dielov:**

Tel.: +421 244 452 041  
Email: **dily@bshg.com**

### **Zákaznícke poradenstvo:**

Tel.: +421 244 452 041  
Email: **siemens.spotrebice@bshg.com**

Aktuálne informácie o servise nájdete na internetových stránkách

**<http://www.siemens-home.bsh-group.com/sk>.**

Tu máte možnosť si dojednať opravu pomocou online formulára.

