

► T8DEA68S

HR **Upute za uporabu**
Sušilica
CS **Návod k použití**
Bubnová sušička

2

36

USER MANUAL

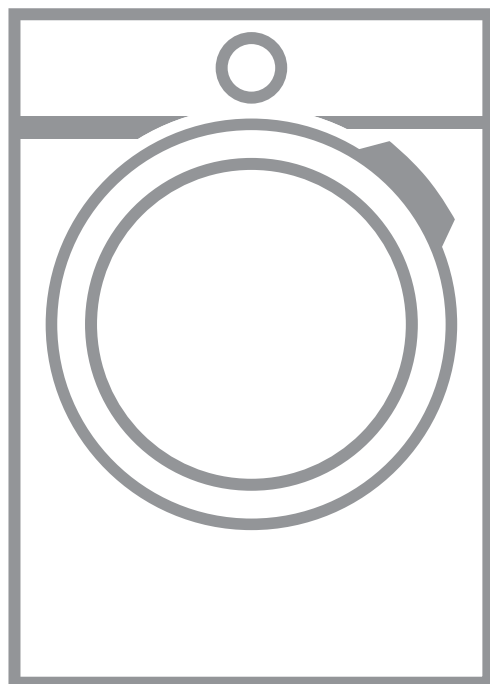

AEG

SADRŽAJ

1. INFORMACIJE O SIGURNOSTI.....	3
2. SIGURNOSNE UPUTE.....	6
3. OPIS PROIZVODA.....	7
4. UPRAVLJAČKA PLOČA.....	8
5. PRVO POKRETANJE.....	8
6. UPORABA DODIRNOG ZASLONA.....	11
7.  WI-FI - PODEŠAVANJE POVEZIVANJA.....	11
8. PRIJE PRVE UPOTREBE.....	13
9. PROGRAMI.....	13
10. OPCIJE.....	16
11. SVAKODNEVNA UPORABA.....	17
12. POSTAVKE STROJA.....	20
13. SAVJETI.....	24
14. ČIŠĆENJE I ODRŽAVANJE.....	24
15. RJEŠAVANJE PROBLEMA.....	26
16. TEHNIČKI PODACI.....	29
17. PRIBOR.....	31
18. BRZI VODIČ	32
19. OBRAZAC S PODACIMA O PROIZVODU KOJI SE ODNOSI NA E.U. UREDBA 1369/2017.....	34



ZA SAVRŠENE REZULTATE

Zahvaljujemo vam što ste odabrali ovaj AEG proizvod. Proizveli smo ga kako bi vam pružio godine nepogrešivog rada, s inovativnim tehnologijama koje život čine jednostavnijim - svojstva koja ne možete pronaći kod običnih uređaja. Molimo vas da odvojite nekoliko minuta za čitanje kako biste dobili ono najbolje od njega. Posjetite našu internetsku stranicu za:



Dobivanje savjeta o korištenju, rješavanje problema, brošure i servisne informacije:

www.aeg.com/webselfservice



Registriranje vašeg proizvoda za bolji servis:

www.registeraeg.com



Kupujte dodatnu opremu, potrošni materijal i originalne rezervne dijelove za svoj uređaj:

www.aeg.com/shop

BRIGA O KUPCIMA I SERVIS

Preporučujemo uporabu originalnih rezervnih dijelova.

Prilikom kontaktiranja ovlaštenog servisnog centra, provjerite da su vam dostupni sljedeći podaci: Model, PNC, serijski broj.

Informacije možete pronaći na natpisnoj pločici.

 Upozorenje / Oprez - sigurnosne informacije

 Opće informacije i savjeti

 Ekološke informacije

Zadržava se pravo na izmjene.

1. INFORMACIJE O SIGURNOSTI

Prije početka postavljanja i korištenja uređaja pažljivo pročitajte isporučene upute. Proizvođač nije odgovoran za bilo kakvu ozljedu ili oštećenje koji su rezultat neispravnog postavljanja ili korištenja. Upute uvijek držite na sigurnom i pristupačnom mjestu za buduću upotrebu.



- Pročitajte isporučene upute.

1.1 Sigurnost djece i osjetljivih osoba



UPOZORENJE!

Opasnost od gušenja, ozljede ili trajne nesposobnosti.

- Ovaj uređaj mogu koristiti djeca od 8 godina pa na više i osobe smanjenih tjelesnih, osjetljivih ili mentalnih

mogućnosti ili osobe koje ne raspolažu iskustvom ili znanjem ako su pod nadzorom osobe odgovorne za njihovu sigurnost i rade po uputama koje se odnose na sigurno korištenje uređaja te razumiju uključene opasnosti.

- Djeca između 3 i 8 godina starosti i osobe s velikim i složenim invaliditetom trebaju se držati podalje od uređaja, osim ako su pod stalnim nadzorom.
- Djeca mlađa od 3 godine trebaju se držati podalje od uređaja ako nisu pod trajnim nadzorom.
- Ne dozvolite djeci da se igraju s uređajem.
- Sva pakiranja držite izvan dohvata djece i odložite ih na odgovarajući način.
- Deterdžente čuvajte izvan dohvata djece.
- Djecu i kućne ljubimce držite podalje od uređaja dok su vrata uređaja otvorena.
- Ako uređaj ima sigurnosno zaključavanje za zaštitu djece, morate ga aktivirati.
- Bez nadzora djeca ne smiju čistiti uređaj i provoditi održavanje koje izvršava korisnik.

1.2 Opća sigurnost

- Ne mijenjajte specifikacije ovog uređaja.
- Ako je sušilica postavljena iznad perilice, koristite komplet za slaganje. Komplet za slaganje, dostupan od ovlaštenog dobavljača, može se koristiti samo s uređajima navedenim u uputama isporučenim s priborom. Pažljivo ih pročitajte prije postavljanja (pogledajte letak o postavljanju).
- Uređaj se može postaviti kao samostojeći ili ispod kuhinjske radne ploče, uz dovoljno prostora (pogledajte letak o postavljanju).
- Uređaj ne postavljajte iza vrata koja se mogu zaključati, kliznih vrata ili vrata sa šarkom na suprotnoj strani što bi spriječilo potpuno otvaranje vrata uređaja.
- Otvori za ventilaciju na bazi ne smiju se pokrivati sagom, podloškom ili bilo kakvom podnom oblogom.

- **OPREZ:** Uređaj se ne smije napajati putem vanjskog uređaja za isključivanje, poput tajmera, ili priključen na strujni krug koji se redoviti uključuje i isključuje putem električne mreže.
- Utikač kabela napajanja uključite u utičnicu tek po završetku postavljanja. Nakon postavljanja uređaja, utičnica treba biti lako dostupna.
- Ako je kabel napajanja oštećen, proizvođač, ovlašteni servisni centar ili slično kvalificirana osoba mora ga zamijeniti kako bi se izbjegla opasnost od strujnog udara.
- Nemojte prelaziti maksimalnu količinu punjenja od 8,0 kg (pogledajte poglavlje "Tablice programa").
- Ako su predmeti zaprljani industrijskim kemikalijama, ne koristite uređaj.
- Obrišite dlačice ili ostatke ambalaže koji su se skupili oko uređaja.
- Ne koristite uređaj bez filtra. Očistite filter od gaze prije ili poslije svake upotrebe.
- U sušilici nemojte sušiti neoprano rublje.
- Prije sušenja u sušilici predmeti koji su zaprljani tvarima kao što su jestivo ulje, aceton, alkohol, benzin, petrolej, odstranjivači mrlja, terpentini, vosak ili odstranjivači voska trebaju se oprati u vrućoj vodi s dodatnom količinom deterdženta.
- Predmeti kao što su plastika (lateks pjena), kape za tuširanje, vodonepropusne tkanine, predmeti s podstavom od gume te rublje ili jastučnice s plastičnim umetcima ne smiju se sušiti u sušilici rublja.
- Omekšivači rublja ili slični proizvodi trebaju se koristiti prema uputama proizvođača proizvoda.
- Uklonite sve predmete koji bi mogli biti izvor požara poput upaljača ili šibica.
- **UPOZORENJE:** Nemojte nikada zaustaviti sušilicu prije završetka ciklusa sušenja, osim u slučaju da ih odmah izvadite i prostrete tako da se toplina rasprši.
- Prije održavanja uređaj isključite, a utikač izvadite iz utičnice električnog napajanja.

2. SIGURNOSNE UPUTE

2.1 Postavljanje

- Odstranite svu ambalažu.
- Ne postavljajte i ne koristite oštećeni uređaj.
- Pridržavajte se uputa za ugradnju koje su priložene uređaju.
- Prilikom pomicanja uređaja uvijek budite pažljivi jer je uređaj težak. Uvijek nosite zaštitne rukavice i zatvorenu obuću.
- Ne postavljajte i ne koristite uređaj gdje temperatura može biti niža od 5°C ili viša od 35°C.
- Pod na kojeg ćete uređaj postaviti treba biti ravan, stabilan, otporan na toplinu i čist.
- Provjerite cirkulira li zrak između uređaja i poda.
- Tijekom premještanja uređaj uvijek držite vertikalno.
- Stražnja površina uređaja mora se prisloniti na zid.
- Nakon što se uređaj postavi u konačan položaj, libelom provjerite je li uređaj u niveliran. Ako nije, podesite nožice.

2.2 Spajanje na električnu mrežu



UPOZORENJE!

Opasnost od požara i strujnog udara.

- Utikač kabla napajanja utaknite u utičnicu tek po završetku postavljanja. Provjerite postoji li pristup utikaču nakon postavljanja.
- Uređaj mora biti uzemljen.
- Uvjerite se da su parametri na natpisnoj pločici kompatibilni s električnim detaljima napajanja.
- Uvijek koristite pravilno ugrađenu utičnicu sa zaštitom od strujnog udara.
- Ne koristite višeputne utikače i produžne kabele.
- Ne povlačite kabel napajanja kako biste utikač izvukli iz utičnice. Uvijek uhvatite i povucite utikač.
- Kabel napajanja ili utikač ne dodirujte vlažnim rukama.

2.3 Upotreba



UPOZORENJE!

Opasnost od ozljeda, električnog udara, vatre, opekotina ili oštećenja uređaja.

- Ovaj uređaj namijenjen je isključivo upotrebi u domaćinstvu.
- Ne sušite oštećene (poderane, izlizane) predmete koji sadrže obloge ili ispune.
- Ako je rublje oprano sa sredstvom za odstranjivanje mrlja, prije pokretanja ciklusa sušenja pokrenite dodatni ciklus ispiranja.
- Sušite isključivo tkanine koje su prikladne za sušenje u sušilici. Slijedite upute za čišćenje na etiketi proizvoda.
- Kondenziranu/destiliranu vodu ne upotrebljavajte za piće ili pripremu hrane. To može uzrokovati zdravstvene probleme za ljude i kućne ljubimce.
- Ne sjedajte i ne stojte na otvorenim vratima uređaja.
- Nemojte sušiti potpuno mokro rublje u uređaju.

2.4 Unutarnja rasvjeta



UPOZORENJE!

Opasnost od ozljede.

- Vidljivo LED zračenje, ne gledajte izravno u žaruljicu.
- LED svjetlo namijenjeno je osvijetljeno bubnja. Ta lampa može se ponovno koristiti za druge svrhe osvijetljenja.
- Za zamjenu unutarnje žaruljice obratite se ovlaštenom servisu.

2.5 Čišćenje i održavanje



UPOZORENJE!

Opasnost od ozljeda ili oštećenja uređaja.

- Za čišćenje uređaja ne koristite raspršivanje vode i pare.
- Uređaj očistite vlažnom mekom krpom. Koristite isključivo neutralni

deterđent. Nikada ne koristite abrazivna sredstva, abrazivne spužvice za ribanje, otapala ili metalne predmete.

- Za sprječavanje oštećenja sustava hlađenja, budite pažljivi prilikom čišćenja uređaja.

2.6 Kompresor



UPOZORENJE!

Postoji opasnost od oštećenja uređaja.

- Kompresor i kompresorski sustav u sušilici napunjen je posebnim sredstvom koje ne sadrži kloro-fluoro-ugljikovodike. Sustav uvijek mora biti hermetički zatvoren. Oštećenje sustava može prouzročiti curenje.

2.7 Odlaganje



UPOZORENJE!

Opasnost od ozljede ili gušenja.

- Uređaj isključite iz električnog napajanja i iz vodovodnog sustava.
- Odrežite kabel napajanja blizu uređaja i odložite ga.
- Uklonite bravu na vratima kako biste spriječili zatvaranje djece ili kućnih ljubimaca u bubnju.
- Uređaj odlažite u skladu s lokalnim zahtjevima za odlaganje električne i elektroničke opreme (WEEE).

3. OPIS PROIZVODA

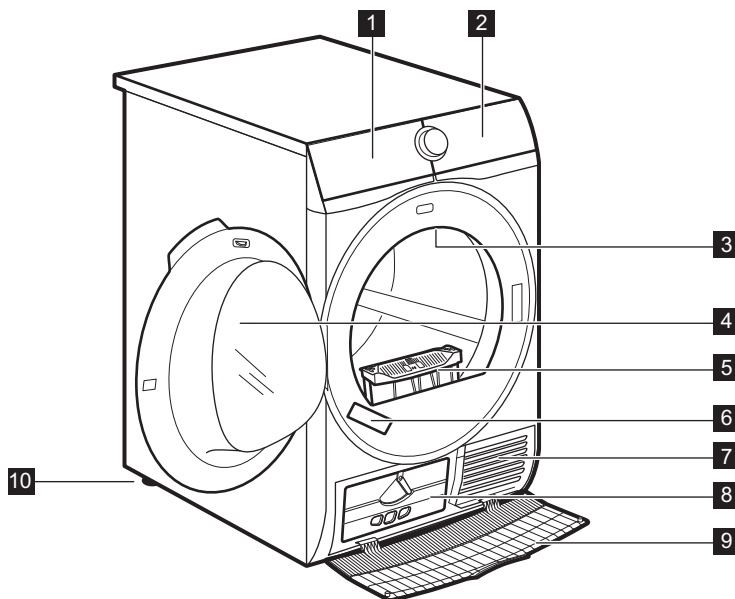

1 Isprazni sprem. Vode

2 Upravljačka ploča

3 Unutarnja rasvjeta

4 Vrata uređaja

5 Očisti filtre

6 Natpisna pločica

7 Otvori za zrak

8 Poklopac kondenzatora

9 Pokrov kondenzatora

10 Prilagodive nožice

i Za lako punjenje rublja ili lako postavljanje, smjer otvaranja vrata može se mijenjati. (pogledajte poseban letak).

4. UPRAVLJAČKA PLOČA

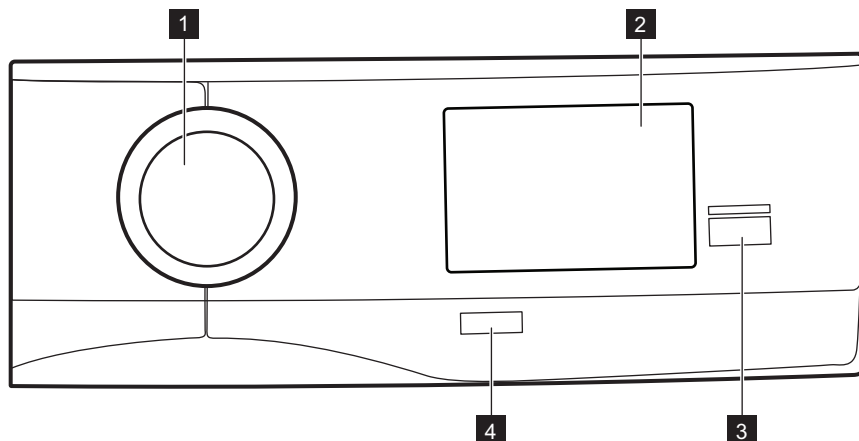

- 1 Programator
- 2 Dodirni zaslon
- 3 Tipka Start / Paus

- 4 Sisse / Välja tipka s *Automatsko isključivanje* funkcijom

5. PRVO POKRETANJE

Kad po prvi put pokrećete vašu sušilicu, na dodirnom zaslonu pojavljuje se početni zaslon (prikazuje AEG logotip i vrijeme) i pokreće se svaki put kad uključite sušilicu.

Nakon animacije, vodi vas se kroz postupak inicijalnog podešavanja.

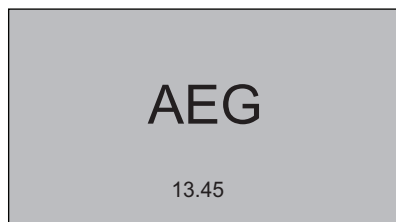

5.1 Postavka jezika

1. Listajte popisom jezika gore ili dolje kako biste našli jezik koji želite i onda

ga pritisnite.



2. Za prihvaćanje jezika, dotaknite **ISPRAVNO**, ako ga želite promijeniti, dotaknite **Promijeni**.

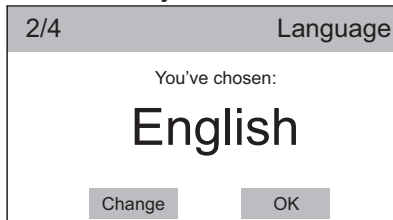

5.2 Postavka vremena

1. Listajte trakom sati i minuta desno ili lijevo za postavljanje trenutnog vremena.

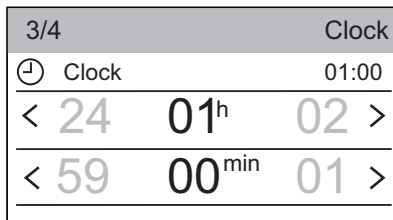

2. Za odabir vremena dotaknite traku sata.

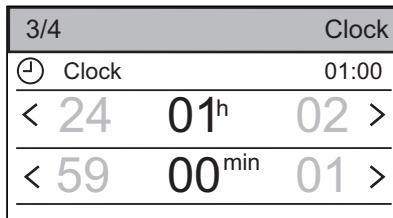

3. Za prihvaćanje vremena, dotaknite **ISPRAVNO**, ako ga želite promijeniti, dotaknite **Promijeni**.

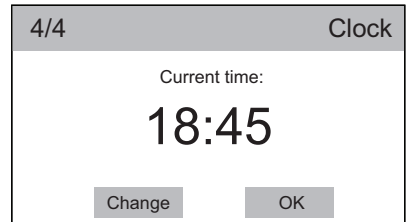

5.3 Više postavki

Nakon što prihvatite trenutno vrijeme, pojavljuje se prozor Više postavki (More settings).

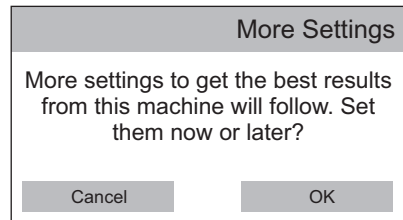

Ako dotaknete **Otkazi**, pojavljuje se epopis programa i za nekoliko sekundi promijeniti će se u zbirni zaslon.. Sušilica je sada spremna za uporabu.

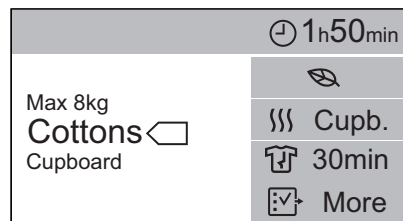
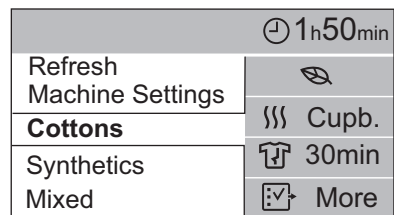

Ako dotaknete **ISPRAVNO**, nastavite na sljedeće postavke.

Tvrdoća vode

1. Za optimalne značajke, tvrdoću vode podesite pritiskom **CPromjena** ili pritisnite **OK** za ostavljanje osnovne,

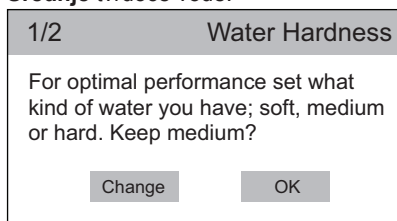
Srednje tvrdoće vode.

2. Za promjenu osnovne vrijednosti listajte trakom desno ili lijevo, kako biste postavili tvrdoću vode. **Tvrdo, Srednje ili Mekano.**

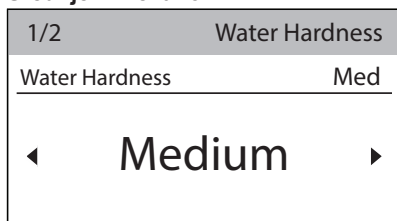

3. Za odabir vrijednosti pritisnite traku Tvrdoća vode.

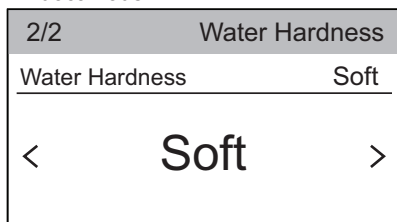

4. Za prihvatanje razine tvrdoće vode pritisnite **OK**, ako je želite promijeniti pritisnite **Promjena**.

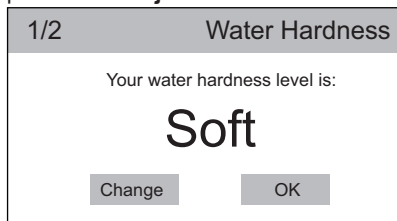
**Upozorenje spremnika za vodu**

1. Ako je postavljen vanjski komplet za izbacivanje kondenzata (dodatna

oprema), uređaj automatski izbacuje vodu iz spremnika za vodu. U tom stanju, možete isključiti upozorenja spremnika za vodu.

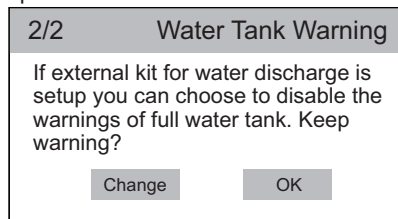

Ako pritisnete **OK**, upozorenja spremnika za vodu još uvijek su uključena. Pojavljuje s epopis programa i za nekoliko sekundi promijeniti će se u zbirni zaslon..

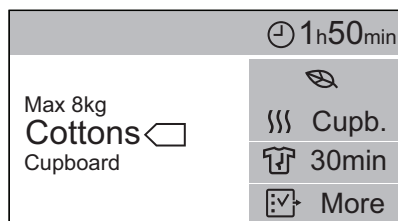
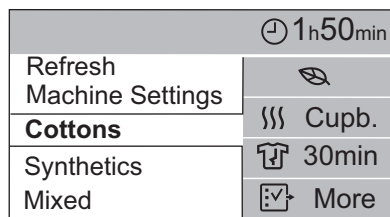

Ako pritisnete **Promijeni**, nastavite na sljedeći korak.

2. Za potvrdu da je upozorenje o punom spremniku za vodu isključeno, pritisnite **OK**, ako ga želite promijeniti pritisnite **Promijeni**.

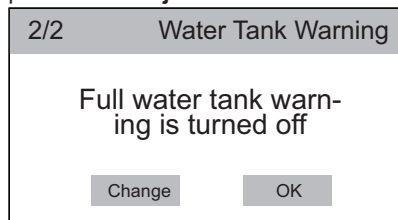

6. UPORABA DODIRNOG ZASLONA

Svaki put kad uključite vašu sušilicu, na dodirnom zaslonu pojavljuje se početni zaslon (prikazuje logotip i vrijeme).

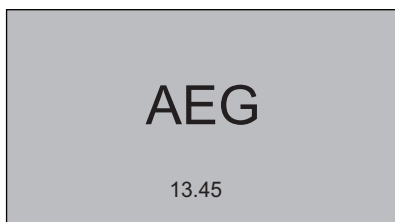

Nakon početne animacije, na dodirnom zaslonu pojavljuje se zaslon sažetka programa.

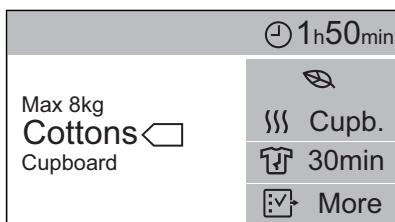

Zaslon sažetka programa podijeljen je na četiri područja, gdje možete naći:

- Maks. masu za ciklus, naziv programa, razinu suhoće.

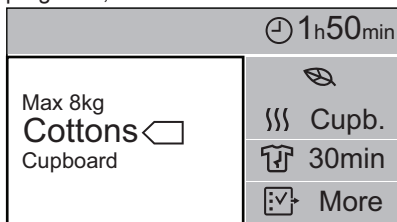

- Vrijeme do završetka programa ili odgodu vremena (ako je odabrano).

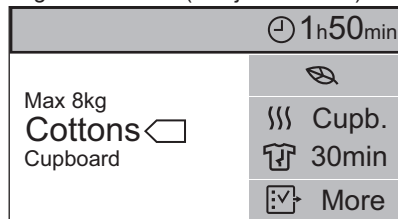

- Trenutno odabrane opcije za odabrani ciklus.

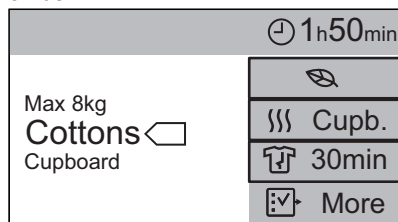

- Više opcija.

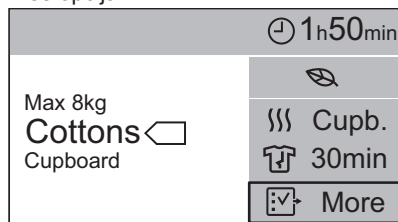

7. 📶 WI-FI - PODEŠAVANJE POVEZIVANJA

Ovo poglavlje opisuje kako povezati pametni uređaj s Wi-Fi mrežom i povezati ga s mobilnim uređajima.

Ovom funkcionalnošću možete primiti obavijesti, pratiti i kontrolirati vašu sušilicu s vašeg mobilnog uređaja.

Za povezivanje uređaja kako biste uživali u cijelom rasponu značajki i servisa, trebate:

- Bežičnu mrežu u kući, s uključenim priključkom na Internet.
- Mobilni uređaj povezan s bežičnom mrežom.

Frekvencija	2.412 - 2.472 GHz za europsko tržište
Protokol	IEEE 802.11b/g/n dvostruki radio

Maks. snaga	<20dBm
--------------------	--------

7.1 Instalacija i konfiguracija My AEG

Prilikom povezivanja sušilice s aplikacijom, stanite blizu nje sa svojim pametnim uređajem.

Uvjerite se da je vaš pametni uređaj povezan s bežičnom mrežom.

1. Idite na App Store (trgovina aplikacija) na vašem pametnom uređaju.
2. Preuzmite i instalirajte aplikaciju My AEG .
3. Uvjerite se da ste pokrenuli Wi-fi vezu na sušilici. Ako niste, idite na odabir ispod.
4. Pokrenite aplikaciju. Odaberite državu i jezik i prijavite se s vašom adresom elektroničke pošte i lozinkom. Ako nemate račun, kreirajte novi račun slijedeći upute u My AEG.
5. Slijedite upute u aplikaciji za registraciju i konfiguraciju uređaja.

Na zaslonu uređaja pojavljuje se poruka za potvrdu da je konfiguracija bila uspješna.

7.2 Konfiguracija bežične veze sušilice

Imajte preuzet i instaliran My AEG na vašem pametnom uređaju.

1. Dodirnite **Wi-Fi** traku za uključenje veze.

Pojavljuje se skočni prozor, ikona  počinje bljeskati a bežični modul se pokreće. Može trajati oko 2 minute dok ne bude spreman.

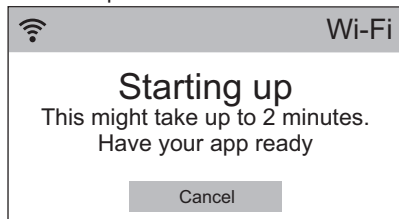

Kad je bežični modul spreman, pojavljuje se skočni prozor kako bi vas informirao

da će pristupna točka biti otvorena oko 3 minute.

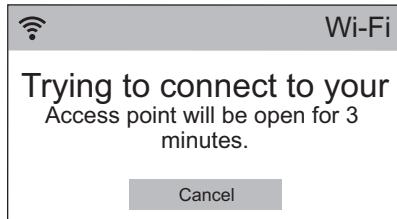

2. Konfigurirajte My AEG aplikaciju na vašem pametnom uređaju.
3. Ako je povezivanje konfigurirano, pojavljuje se poruka na zaslonu sušilice za potvrdu da je konfiguracija bila uspješna.

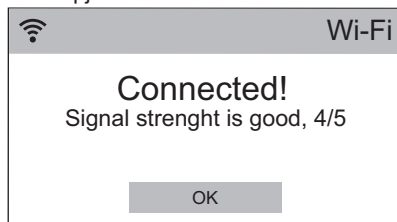

4. Dotaknite **OK** kako biste se vratili na popis postavki uređaja.

7.3 Način daljinskog pokretanja

Možete daljinski pokrenuti i zaustaviti program sušenja.

Kad je aplikacija instalirana i bežična veza je uspostavljena, opcija **Daljinski način rada** pojaviti će se među dostupnim opcijama.

Za uključenje daljinskog pokretanja:

1. Na zaslonu sažetka programa, dotaknite  **Više** za ulazak u popis programa.
2. Dotaknite traku **Način rada daljinskog pokretanja** (status **UKLJ**).

Pojavljuje se sljedeća poruka:

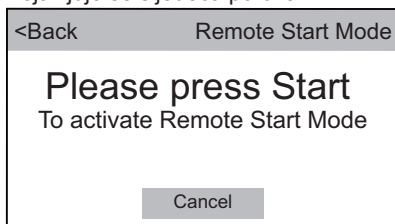

3. Pritisnite tipku **Start/Pauza** za uključenje **Načina rada daljinskog pokretanja**.

Indikator  pojavljuje se na zaslonu sažetka programa.

-  Ako su vrata otvorena, **Način rada daljinskog pokretanja** je isključen.

7.4 Bežično ažuriranje

Aplikacija može predložiti ažuriranje za preuzimanje novih značajki.

Ažuriranje se prihvaća samo putem aplikacije.

Ako program radi, aplikacija će pokazati obavijest da će se ažuriranje pokrenuti na kraju programa.

Tijekom ažuriranja na zaslonu uređaja prikazuje se .

Uređaj će se moći ponovno koristiti na kraju ažuriranja bez ikakve obavijesti o uspješnom ažuriranju.

Ako dođe do pogreške, uređaj će na zaslonu prikazati : jednostavno pritisnite bilo koju tipku ili krenite programator kako biste se vratili na normalnu uporabu.

8. PRIJE PRVE UPOTREBE



-  Pakiranje stražnjeg bubnja automatski se uklanja kad se sušilica pokrene po prvi put. Moguće je čuti neku buku.







Prije prve upotrebe uređaja:

- Obrišite bubanj sušilice vlažnom krpom.
- Pokrenite program trajanja 1 sata s vlažnim rubljem.

-  Na početku ciklusa sušenja (3-5 min.) razina zvuka može biti malo povišena. To je zbog početka rada kompresora. To je normalno za uređaje pokretane kompresorom, poput hladnjaka i zamrzivača.

9. PROGRAMI

Programi	Količina ¹⁾	Značajke /Oznaka tkanine
 ²⁾ Pamuk	8,0 kg	Pamučne tkanine. / 
Sintetika	3,5 kg	Sintetika i miješane tkanine. / 









Programi	Količina ¹⁾	Značajke /Oznaka tkanine
Villa 	1 kg	<p>Vunene tkanine. Nježno sušenje ručno perivih vunениh predmeta. Predmete izvadite odmah nakon završetka programa.</p>  <p>WOOL HAND WASH SAFE</p> <p>Ciklus pranja vune odobrila je tvrtka Woolmark za pranje vunениh proizvoda koji se mogu prati u perilici, uz uvjet da je rublje oprano u skladu s uputama na etiketi odjeće i proizvođača perilice. M1641. U Ujedinjenom Kraljevstvu, Irskoj, Hong Kongu i Indiji, simbol Woolmark je zaštićeni trgovački znak. Woolmark simbol je oznaka certifikata u mnogim zemljama.</p>
Svila 	1 kg	Svila / žensko donje rublje, nježno. / 
Odjeća za boravak na otvorenom	2 kg	Odjeća za boravak u prirodi, tehničke, sportske tkanine, vodootporne i dišuće jakne, nepropusne i dišuće jakne s odvojivim flisom ili unutarnjom izolacijom. Prikladno za sušenje u sušilici. / 
Sportska odjeća	2 kg	Sportska odjeća, tanke i lagane tkanine, mikrofibra, poliester. / 
Teksad	8,0 kg	Za rublje za slobodno vrijeme, kao što su jeans, majice od materijala različite debljine (npr. na okovratniku, manžetama i na šavovima). / 
Formalne košulje	1,5 kg (ili 7 košulja)/	Tkanine koje se lako održavaju i za koje je potrebno minimalno glačanje. Rezultati sušenja mogu biti različiti od jedne vrste tkanine do druge. Prije stavljanja u uređaj, protresite predmete. Kad je program završio, odmah izvadite predmete i stavite ih na vješalicu. / 
Osvježavanje	1kg	Osvježavanje uskladištenih tekstilnih proizvoda.







Programi	Količina ¹⁾	Značajke /Oznaka tkanine
Kerge triikida	1 kg (ili 5 košulja)	Tkanine koje se lako održavaju i za koje je potrebno minimalno glačanje. Rezultati sušenja mogu biti različiti od jedne vrste tkanine do druge. Prije stavljanja u uređaj, protresite predmete. Kad je program završio, odmah izvadite predmete i stavite ih na vješalicu. / ☺☺☺
Popluni	3 kg	Jednostruki ili dvostruki popluni i jastuci (s perjem, paperjem ili sintetičkim punjenjem). / ☺☺☺
Voodilinad	3 kg	Posteljina (poput jednostrukih i dvostrukih plahti, navlaka za jastuke, navlaka za poplune). / ☺☺☺
Eriti kiire Mix	3 kg	Pamučne i sintetičke tkanine. / ☺☺☺

¹⁾ Maksimalna težina odnosi se na suhe predmete.

²⁾ Program  Pamuk ECO u kombinaciji s odabirom *suho za u ormar* Razina suhoće je "Standardni program za pamuk" u skladu s regulativom EU Komisije br. 392/2012. Prikladan je za sušenje normalno mokrog pamučnog rublja i najučinkovitiji je program u vezi potrošnje energije za sušenje mokrog pamučnog rublja.

9.1 Odabir programa i opcija

Opcije						
Programi ¹⁾	 Eriti vaikne	 Eco	 Razina suhoće	 Kuivatusaeg	 Zaštita od gužvanja	 Punjenje
 Pamuk	■	■	■	■	■	
Sintetika	■	■	■	■	■	
Vill 		■				■
Svila 		■			■	
Odjeća za boravak na otvorenom		■				
Sportska odjeća		■			■	
Tekساد		■			■	

Opcije						
Programi 1)	 Eriti vaikne	 Eco	 Razina suhoće	 Kuiva- tusaeg	 Zaštita od gužvanja	 Punjenje
Formalne košulje		■			■	
Osvježavanje		■			■	
Kerge triikida		■			■	
Popluni		■				
Voodilnad		■			■	
Eriti kiire Mix		■		■	■	

1) Zajedno s programom možete postaviti jednu ili više opcija.

10. OPCIJE

10.1 Eriti vaikne

Uređaj radi s niskom razinom buke bez utjecaja na kvalitetu sušenja. Uređaj polako radi, s dužim trajanjem ciklusa.

10.2 Eco

Ta opcija je početno uključena sa svim programima.

Potrošnja energije je na minimalnoj razini.

10.3 Razina suhoće

Ova funkcija pomaže jače osušiti rublje. Postoje 4 moguća odabira:

- Ekstra suho
- Kapikuiv + (samo za Pamuk)
- Suho za ormar
- Suho za glačanje

10.4 Kuivatusaeg

Za pamuk, sintetiku i miješano. Omogućuje korisniku da postavi vrijeme sušenja od najmanje 10 minuta do najviše 2 sata (u koracima od 10 minuta). Kad je ta opcija maksimalna, nestaje indikator punjenja.

10.5 Zaštita od gužvanja

Produljuje fazu sprječavanja pojave nabora (30 minuta) na kraju ciklusa sušenja na do 120 minuta. Nakon faze sušenja bubanj se okreće s vremena na vrijeme, kako bi spriječio stvaranje nabora na odjeći. Rublje se tijekom faze sprječavanja pojave nabora može izvaditi.

10.6 Punjenje

Ova opcija primjenjiva je samo za vunene programe, kako bi se rublje bolje osušilo. Postoje 3 moguća odabira:

- Jako
- Uobičajeni
- Svijetlo

10.7 Odgoda početka

 Omogućava odgodu početka programa sušenja od minimalno 10 minuta do najviše 24 sati.

1. Postavite program sušenja i opcije.
2. U izborniku opcija dotaknite **Odgoda početka** za ulazak u podizbornik.

- Listajte lijevo ili desno kroz sate i minute kako biste postavili željeno vrijeme odgođenog početka.
- Za uključenje opcije **Odgodita početka** dotaknite tipku **Start / Paus.**

Nakon dodira tipke Start/Pauza, uređaj počinje odbrojavanje.

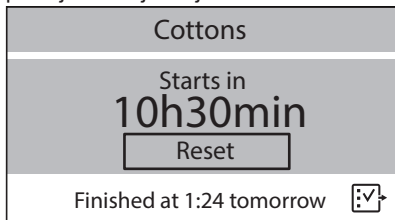

Bilo kad možete prekinuti odbrojavanje vremena odgode pritiskom tipke **Reset.**

10.8 ☆ Memorija

Omogućuje vam memoriranje do 2 konfiguracije programa i opcija u memoriji uređaja. Nakon memoriranja konfiguracija, možete ih odabrati iz popisa programa.

Vaše najdraže konfiguracije u popisu programa označene su kao **M1** i **M2.**

11. SVAKODNEVNA UPORABA

11.1 Priprema rublja

- Zatvorite zatvarače na rublju.
- Zatvorite zatvarače i poklopce posteljine.
- Ne sušite kravate ili trake odvojeno. Zavežite ih prije početka programa.
- Izvadite sve predmete iz džepova.
- Odjevne predmete s unutarnjim pamučnim slojem okrenite naopako. Pamučni sloj mora biti okrenut prema van.
- Uvijek postavite odgovarajući program ovisno o vrsti rublja.
- Ne stavljajte svijetle i tamne boje zajedno.

- Koristite odgovarajući program za pamučne tkanine, jersey i pletene tkanine kako ne bi došlo do skupljanja.
- Ne prelazite maksimalno punjenje navedeno u poglavlju programa ili prikazano na zaslonu.
- Sušite isključivo rublje koje je prikladno za sušenje u sušilici. Pogledajte etikete o tkanini na predmetima.
- Ne sušite male i velike predmete zajedno. Mali predmeti mogu zapeti u velikim predmetima i ostati mokri.

Etiketa tkanine	Opis
	Rublje je prikladno za sušenje u sušilici.
	Rublje nije prikladno za sušenje u sušilici na visokim temperaturama.
	Rublje je prikladno samo za sušenje u sušilici na niskoj temperaturi.
	Rublje nije prikladno za sušenje u sušilici.

11.2 Umetanje rublja



OPREZI!

Osigurajte da rublje nije zapelo između vrata uređaja i brtve.

- Povucite i otvorite vrata uređaja.

- Stavljajte jedan po jedan predmet.
- Zatvorite vrata uređaja.

11.3 Uključivanje uređaja

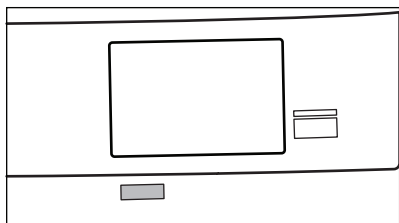

Za uključivanje uređaja:

Pritisnite tipku Sisse / Vålja.
Iako uređaj svijetli na zaslonu.

11.4 Funkcija automatskog isključivanja

Kako bi se smanjila potrošnja energije, funkcija Auto Off automatski isključuje uređaj:

- ako nema odabira u zadnjih 5 minuta.
- nakon pet minuta od završetka programa.

Pritisnite tipku Sisse / Vålja kako biste uključili uređaj.

Iako uređaj svijetli na zaslonu.

11.5 Postavljanje programa

- Za postavljanje programa koristite birač programa.

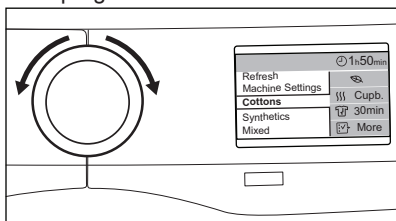

- Program također možete postaviti i koristeći dodirni zaslon.
Ako je zaslon sažetka uključen, dotaknite ga jednom da vidite popis programa.

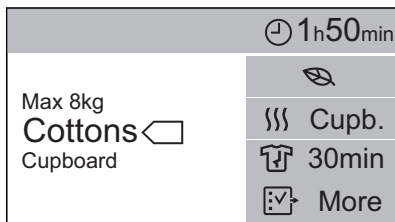
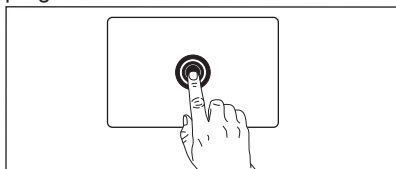

Listajte popisom programa gore ili dolje kako biste postavili program.

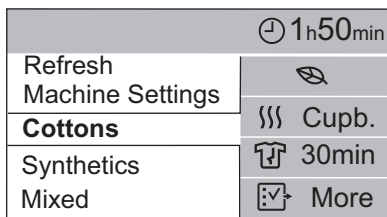
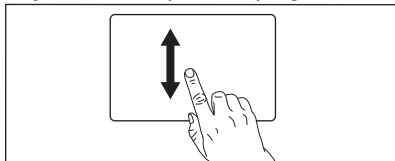

Na traci vremena se pojavljuje moguće vrijeme do završetka programa.



Vrijeme sušenja koje vidite na zaslonu kad je odabran program za pamuk odgovara punjenju od 5 kg i standardnim uvjetima. Stvarno vrijeme sušenja ovisi o vrsti punjenja (količina i sastav), temperaturi prostorije i vlažnosti vašeg rublja nakon faze centrifugalnog sušenja.

11.6 Opcije

Zajedno s programom možete postaviti jednu ili više posebnih opcija.

Ako želite promijeniti parametre trenutno odabranih opcija, dotaknite opciju koju želite urediti.

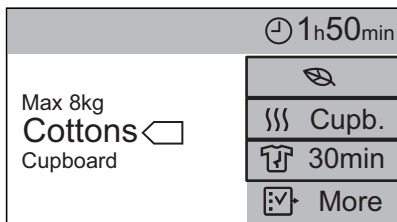

Za odabir dodatnih opcija:

1. Dotaknite **Više** kako biste vidjeli popis opcija za odabrani program.

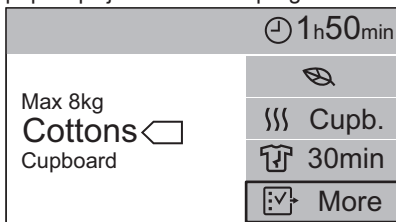

2. Listajte kroz popis opcija gore ili dolje za pretraživanje.

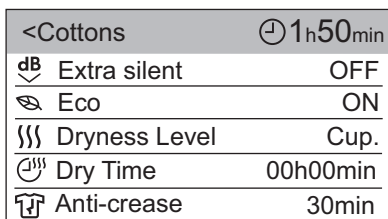
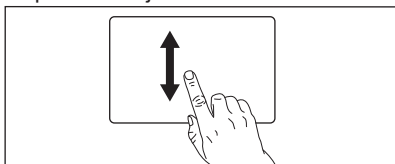

3. Dotaknite opciju za odabir.

Postoje dvije vrste opcija:

- sa statusom **UKLJ.** ili **ISKLJ.** (npr. Eco).
 - s promjenjivim parametrima (npr. Razina suhoće).
- Za promjenu parametra listajte trakom parametra desno ili lijevo.

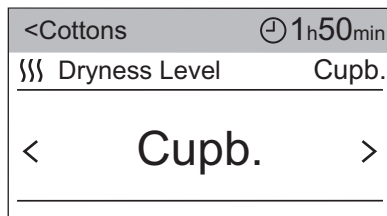
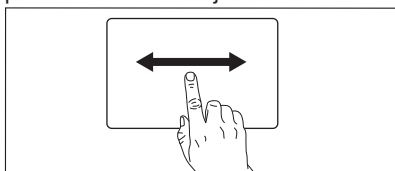

Dotaknite prethodno odabranu opciju za povratak na popis opcija.

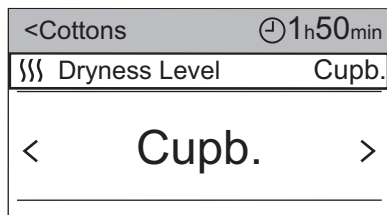

Bilo kad se možete vratiti na zaslon sažetka, ako dotaknete lijevi dio gornje trake s imenom programa.

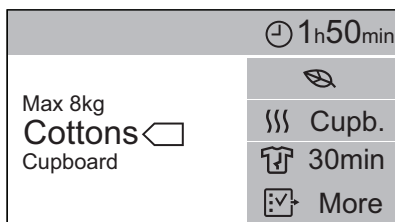
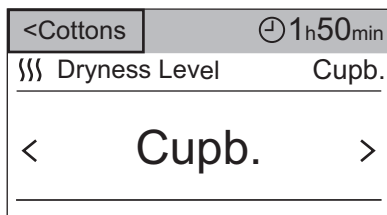

11.7 Pokretanje programa

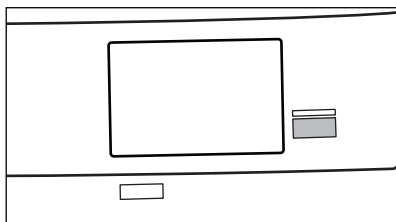

Za pokretanje programa, dotaknite tipku **Start / Paus.**

Uređaj započinje s radom i LED iznad tipke prestaje bljeskati i ostaje uključen.

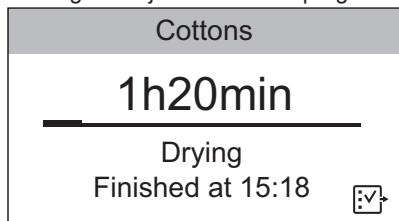

Na zaslonu možete naći:

- naziv programa.
- preostalo vrijeme sušenja.
- traku progressa.
- fazu ciklusa (sušenje, protiv nabora, hlađenje).
- moguće vrijeme tavršetka programa.





Uključivanje opcije roditeljske zaštite:

Bilo kada tijekom sušenja možete uključiti opciju roditeljske zaštite.

1. Dotaknite ikonu opcije  za prelazak na popis opcija.
2. Dotaknite opciju .

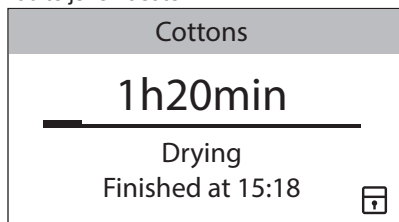
Ikona opcije  promijeniti će se u ikonu roditeljske zaštite .



Za isključenje opcije roditeljske zaštite, dotaknite i nekoliko sekundi držite ikonu roditeljske zaštite .

12. POSTAVKE STROJA

IU zaslonu programa, listajte gore ili dolje kako biste pronašli postavke uređaja i dotaknite ikonu  za prelazak na popis postavki.

11.8 Promjena programa

Za promjenu programa:

1. Pritisnite tipku Sisse / Välja za isključivanje uređaja.
2. Ponovno pritisnite tipku Sisse / Välja za uključivanje uređaja.
3. Postavite novi program.

11.9 Završetak programa

-  Očistite filter i ispraznite spremnik vode nakon svakog ciklusa. (Pogledajte odjeljak ČIŠĆENJE I NJEGA)





Ako je ciklus sušenja završen, na zaslonu se pojavljuje simbol **0**. Ako je uključena opcija  Alarm za kraj ciklusa uključuje se isprekidani zvučni signal u trajanju od jedne minute.

-  Ako ne isključite uređaj, započinje faza sprječavanja pojave nabora (nije aktivno sa svim programima). Tijekom te faze rublje se može izvaditi. Na kraju faze sprječavanja pojave nabora zaslon prikazuje da je faza sprječavanja pojave nabora završena i prikazuje **0h00min**

Za uklanjanje rublja:

1. Pritisnite tipku Sisse / Välja na dvije sekunde za isključivanje uređaja.
2. Otvorite vrata uređaja.
3. Izvadite rublje.
4. Zatvorite vrata uređaja.

Easy Iron Refresh	
Machine Settings	
Cottons Syntetics	

<Programs	Machine Settings
 Wi-Fi	OFF
 Set Clock	15h18min
 Language	ENG
 Display Brightness	3

12.1 Postavljanje sata

Sat možete promijeniti svaki put kada to želite.

Promjena vremena:

1. Dotaknite traku **Postavljanje sata**.
2. Listajte trakom sati i minuta desno ili lijevo za postavljanje trenutnog vremena.

<Programs	Machine Settings
 Set Clock	01h00min
< 24	01 ^h 02 >
< 59	00 ^{min} 01 >

3. Dotaknite traku **Postavljanje sata** za povratak na postavke uređaja ili dotaknite traku **<Programi** za povratak na zaslon sažetka.

12.2 Jezik

Za promjenu jezika:

1. Dotaknite traku **Jezik**.
2. Listajte popisom jezika gore ili dolje kako biste našli jezik koji želite i onda ga dotaknite.

Back	Language
Svenska	SV
Deutch	DE
English	EN
Italiano	IT
Francais	FR

12.3 Osvjetljenje zaslona

Možete kontrolirati razinu osvjetljenja zaslona. Postoji 6 razina osvjetljenja.



Kako biste što bolje mogli vidjeti podatke prikazane na zaslonu kada je sušilica postavljena na perilicu rublja, razinu osvjetljenja postavite na 6. Kada sušilica nije postavljena na perilicu rublja, osvjetljenje postavite na razinu od 1 do 5.

Za promjenu osvjetljenja zaslona:

1. Dotaknite traku **Osvjetljenje zaslona**.
2. Listajte trakom desno ili lijevo za postavljanje željene razine osvjetljenja.

<Programs	Machine Settings
 Dispaly Brightness	4
< 3	4 5 >

3. Dotaknite traku **Osvjetljenje zaslona** za povratak na postavke uređaja ili traku **<Programi** za povratak na zaslon sažetka.

12.4 Alarm za kraj ciklusa

Zvučni signal oglašava se:

- na kraju ciklusa
- na početku i na kraju faze za sprječavanje pojave nabora

Tu opciju možete koristiti za isključenje zujalice ili kontrolu trajanja rada zujalice.

Postoje tri razine trajanja zvuka (Kratko, Med i Dugo).

Za isključenje zujalice ili postavljanje novog trajanja zvuka:

1. Dotaknite traku **Alarm za kraj ciklusa**.
2. Listajte trakom desno ili lijevo za postavljanje željene vrijednosti.

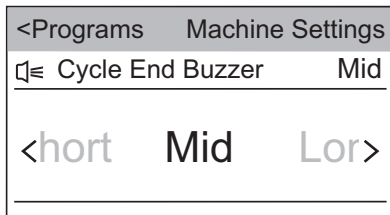

3. Dotaknite traku **Alarm za kraj ciklusa** za povratak na postavke uređaja ili dotaknite traku **<Programi** za prelazak na zaslon sažetka.

12.5 Tvrdća vode

Za promjenu osnovne razine tvrdoće vode:

1. Dotaknite traku **Tvrdća vode**.
2. Listajte trakom desno ili lijevo za postavljanje željene razine.

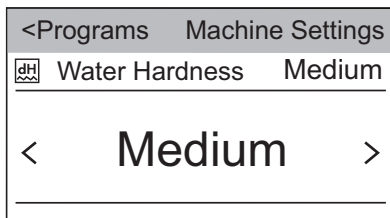

3. Dotaknite traku **Tvrdća vode** za povratak na postavke uređaja ili dotaknite traku **<Programi** za prelazak na zaslon sažetka.

12.6 Brzina centrifuge

Ova opcija pomaže pri postavljanju najboljih uvjeta za sušenje rublja. Ovu opciju možete upotrebljavati prilikom pranja ako znate koja je početna brzina centrifuge. Veća brzina centrifuge znači da rublje sadrži manje vode.

Za promjenu brzinu centrifuge:

1. Dotaknite traku **Brzina centrifuge** za proširenje popisa programa za koje možete promijeniti brzinu centrifuge..
2. Dotaknite traku **Pamuk** ili traku **Ostali programi**.

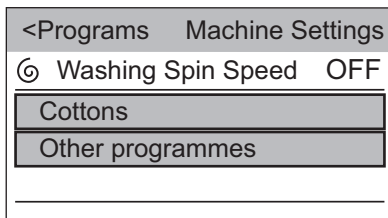

3. Listajte trakom desno ili lijevo za postavljanje željene vrijednosti brzine centrifuge za .

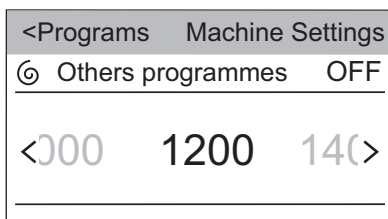
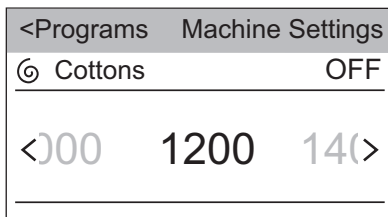

4. Dotaknite traku **Pamuk** ili traku **Ostali programi** za zatvaranje izbora..
5. Dotaknite traku **Brzina centrifuge** za povratak na popis postavki uređaja ili dotaknite traku **<Programi** za prelazak na zaslon sažetka.

12.7 Upoz spremn za vodu

Indikator spremnika za vodu svijetli na kraju ciklusa sušenja ili tijekom ciklusa ako je spremnik pun. Ako je instaliran komplet za pražnjenje, spremnik vode automatski se prazni pa indikator može biti isključen.

Za isključenje ili uključenje indikatora, dotaknite traku **Upoz spremn za vodu**.

Moguća je jedna od dvije konfiguracije:

- Indikator je uključen (status je **UKLJ.**)
- Indikator je isključen (status je **ISKLJ.**)

12.8 Servisi

Te postavke su samo za ovlaštenu servis.

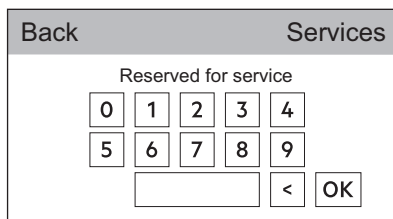

12.9 Prečaci

Za uključenje željenih prečaca:

1. Dotaknite traku **Prečaci** za proširenje popisa dostupnih prečaca.

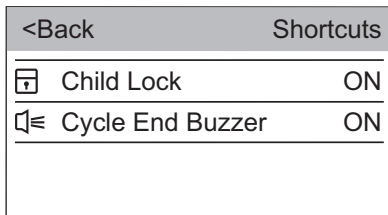

2. Dotaknite prečace koje želite uključiti, promjenom statusa u **UKLJ.**
3. Dotaknite traku **<Povratak** za povratak na popis postavki uređaja.

Prečaci se prikazuju u lijevom kutu zaslona sažetka.

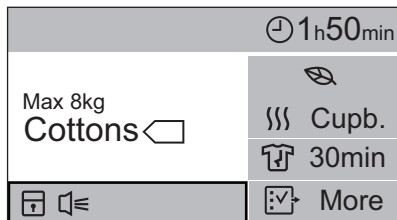

12.10 Informacije o uređaju

Ovdje možete naći kratki opis o svim programima, opcijama i postavkama.

Za pronalaženje željenog opisa, npr.

1. Dotaknite traku **Informacije o uređaju**.
2. Dotaknite traku **1. Programi**.
3. Dotaknite traku **Pamuk** i pojaviti će se odgovarajući opis.

12.11 Tvorničke postavke

Tvorničko poništavanje vraća postavke u stanje kad je uređaj napravljen u tvornici.

Za uključenje tvorničkog poništavanja:

1. Dotaknite traku **Tvorničke postavke**. Pojavljuje se dijaloški prozor.

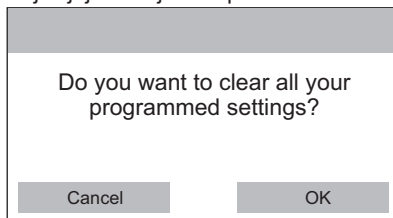

2. Za potvrdu poništavanja dotaknite **ISPRAVNO** ili **Otkazi** za ostavljanje trenutnih postavki.

13. SAVJETI

13.1 Ekološki savjeti

- dobro centrifugirate rublje prije sušenja.
- Ne prelazite veličine punjenja navedene u poglavlju programa.
- Nakon svakog ciklusa sušenja očistite filter.
- Ne koristite omekšivač rublja za pranje a zatim sušenje. U sušilici se rublje automatski omekšava.
- Koristite destiliranu vodu, poput one koja se koristi za parno glačanje. Ako je potrebno, pročistite destiliranu vodu prije (npr. kroz filter za kavu) kako biste uklonili sve čestice.
- Proreze za protok zraka na dnu uređaja uvijek održavajte čistima.
- Osigurajte da na mjestu gdje će uređaj biti postavljen postoji dobar protok zraka.

14. ČIŠĆENJE I ODRŽAVANJE

14.1 Čišćenje filtra

Na kraju svakog ciklusa na zaslonu se pojavljuje poruka **Očistite filter od dlačica** i morate očistiti filter.

 Tijekom ciklusa sušenja, na filteru se nakupljaju dlačice.

1. Otvorite vrata. Povucite filter prema gore.

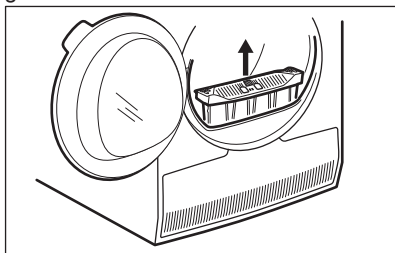

2. Gurnite kvačicu kako biste otvorili filter.

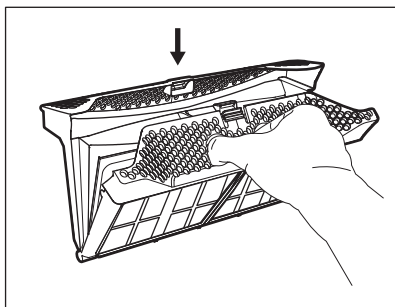

3. Vlažnom rukom očistite oba dijela filtra.

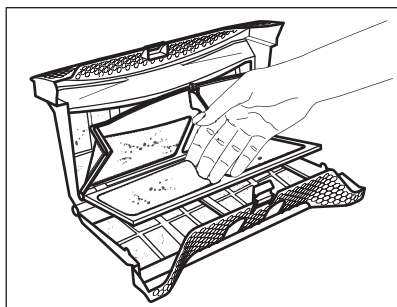

4. Po potrebi, filter očistite usisavačem. Zatvorite filter.
5. Po potrebi uklonite dlačice iz udubine filtra i s brtve. Možete upotrijebiti usisavač. Vratite filter natrag u udubinu.

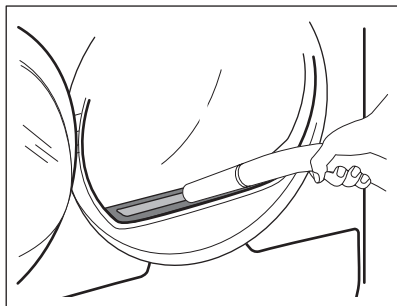

14.2 Pražnjenje spremnika vode

Ispraznite spremnik kondenzirane vode nakon svakog ciklusa sušenja.

Ako je spremnik kondenzirane vode pun, program se automatski zaustavlja. Na zaslonu se pojavljuje poruka **Upozorenje spremnika za vodu** i morate isprazniti spremnik za vodu.

Za pražnjenje spremnika vode:

1. Izvucite spremnik vode držeći ga u vodoravnom položaju.

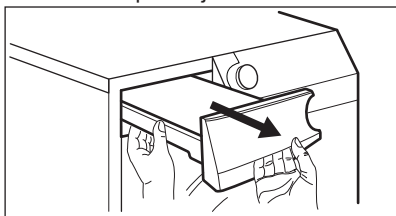

2. Izvucite plastični priključak i ispusite vodu u posudu ili u prikladan spremnik.

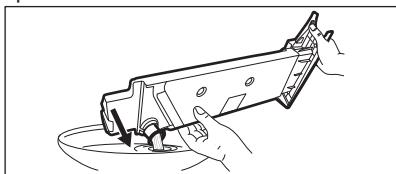

3. Gurnite plastični priključak natrag i vratite spremnik vode na mjesto.
4. Za nastavak programa pritisnite tipku Start / Paus.

14.3 Čišćenje kondenzatora

Ako se na zaslonu pojavi poruka **Očistite područje izmjenjivača topline** provjerite isparivač i njegov odjeljak. Ako je prljav, očistite ga. Provjeravajte ga najmanje jednom u 6 mjeseci.



UPOZORENJE!

Ne dodirujte metalnu površinu golim rukama. Opasnost od ozljede. Nosite zaštitne rukavice. Pažljivo očistite kako biste izbjegli oštećenje metalne površine.

Za provjeru:

1. Otvorite vrata. Povucite filtar prema gore.

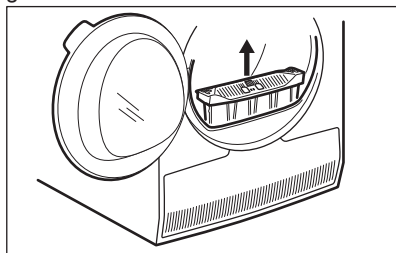

2. Otvorite poklopac kondenzatora.

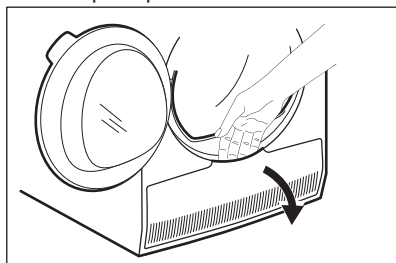

3. Okrenite polugu za otključavanje poklopcu kondenzatora.

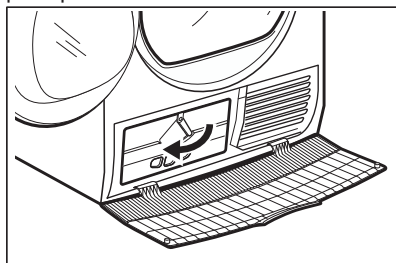

4. Spustite poklopac kondenzatora.

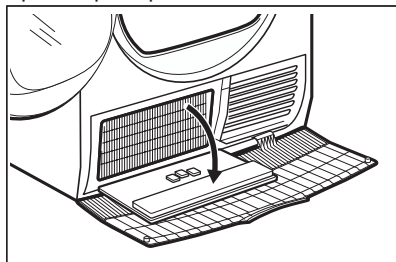

5. Ako je potrebno, izvadite nečistoće iz kondenzatora i njegovog odjeljka.

Možete koristiti mokru krpu i/ili usisavač s nastavkom s četkom.

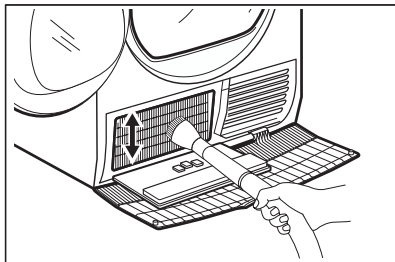

6. Zatvorite poklopac kondenzatora.
7. Okrenite polugu dok se ne zaključa u položaj.
8. Vratite filter.

14.4 Čišćenje bubnja



UPOZORENJE!

Prije čišćenja uređaja izvucite utikač iz utičnice.

Koristite standardni neutralni deterdžent za čišćenje unutarnje površine i podizača bubnja. Očišćene površine osušite mekanom krpom.



OPREZ!

Za čišćenje bubnja ne koristite abrazivne materijale ili čeličnu vunu.

14.5 Čišćenje upravljačke ploče i kućišta

Koristite obični neutralni sapun za čišćenje upravljačke ploče i kućišta.

Za čišćenje koristite vlažnu krpu. Očišćene površine osušite mekanom krpom.



OPREZ!

Ne koristite sredstva za čišćenje namještaja ili sredstva za čišćenje koja mogu uzrokovati rđu.

14.6 Čišćenje otvora za ventilaciju

Usisavačem uklonite dlačice iz otvora za ventilaciju.

15. RJEŠAVANJE PROBLEMA

Problem 1)	Mogući uzrok	Rješenje
Sušilica ne radi.	Sušilica nije priključena na napajanje.	Priključite je u utičnicu. Provjerite osigurač u ormariću (kućna instalacija).
	Vrata su otvorena.	Zatvorite vrata.
	Nije pritisnuta tipka Sisse / Välja.	Pritisnite tipku Sisse / Välja.
	Nije pritisnuta tipka Start / Paus.	Dodirnite tipku Start / Paus.
	Uređaj je stanju pripravnosti.	Pritisnite tipku Sisse / Välja.

Problem 1)	Mogući uzrok	Rješenje
Nezadovoljavajući rezultati sušenja.	Neispravan odabir programa.	Odaberite prikladan program. 2)
	Filtar je začepljen.	Očistite filter. 3)
	Opcija Razina suhoće bila je postavljena na <i>Suho za glačanje</i> .	Promijenite opciju Razina suhoće na višu razinu.
	Punjenje je bilo preveliko.	Ne prelazite maksimalnu veličinu punjenja.
	Prorezi za protok zraka su začepljeni.	Očistite proreze za protok zraka na dnu uređaja.
	Nečistoća na senzoru vlage u bubnju.	Očistite prednju površinu bubnja.
	Razina osušenosti nije postavljena na željenu razinu.	Podesite razinu osušenosti. 4)
	Kondenzator je začepljen.	Očistite kondenzator. 3)
Vrata za punjenje se ne zatvaraju	Filtar nije zaključan u položaj.	Stavite filter u ispravan položaj.
	Rublje je zapelo između vrata i brtve.	Uklonite rublje i zatvorite vrata.
Nije moguće promijeniti program ili opciju.	Nakon početka ciklusa nije moguće promijeniti program ili opciju.	Isključite i ponovno uključite sušilicu. Promijenite program ili opciju na ispravan način.
Nije moguće odabrati opciju. Oglašava se zvučni signal.	Opcija koju ste pokušali odabrati nije dostupna za odabrani program.	Isključite i ponovno uključite sušilicu. Promijenite program ili opciju na ispravan način.
Nema svjetla u bubnju	Neispravna žarulja u bubnju.	Kontaktirajte servis za zamjenu žarulje u bubnju.
Neočekivano trajanje na zaslону.	Trajanje sušenja izračunava se u skladu s količinom rublja i vlažnosti.	To je automatski - uređaj ispravno radi.
Neaktivan program.	Spremnik za vodu je pun.	Ispraznite spremnik za vodu, pritisnite tipku Start / Paus. 3)

Problem 1)	Mogući uzrok	Rješenje
Ciklus sušenja je prekratak.	Punjenje je malo.	Odaberite vremenski program. Vrijednost vremena mora biti u odnosu na količinu rublja. Za sušenje 1 predmeta ili male količine rublja, preporučujemo kratka vremena sušenja.
	Rublje je presuho.	Odaberite vremenski program ili višu razinu suhoće (npr. <i>Ekstra suho</i>).
Predugačak ciklus sušenja 5)	Filtar je začepljen.	Očistite filter.
	Punjenje je preveliko.	Ne prelazite maksimalnu veličinu punjenja.
	Rublje nije dovoljno centrifugirano.	Dobro centrifugirajte rublje.
	Preniska ili previsoka sobna temperatura - ovo nije greška uređaja.	Osigurajte da je sobna temperatura viša od +5°C i niža od +35°C. Optimalna sobna temperatura za postizanje najboljih rezultata sušenja je između 19°-24°C.
Na zaslonu sušilice pojavljuje se poruka Povezivanje na WiFi nije uspjelo	Bežični signal je prekinut.	Provjerite vašu kućnu mrežu i ruter. Ponovno pokrenite ruter. Kontaktirajte vašeg pružatelja mrežnih usluga ako i dalje postoje problemi s bežičnom mrežom.
Aplikacija se ne može spojiti na sušilicu.	Bežični signal je prekinut.	Provjerite je li vaš pametni uređaj spojen na bežičnu mrežu. Provjerite vašu kućnu mrežu i ruter. Ponovno pokrenite ruter. Kontaktirajte vašeg pružatelja mrežnih usluga ako postoje problemi s bežičnom mrežom.
	Instaliran je novi kućni ruter ili je konfiguracija rutera promijenjena.	Sušilica, pametni uređaj ili oboje trebaju biti ponovno konfigurirani.

Problem 1)	Mogući uzrok	Rješenje
Aplikacija se često ne može spojiti na sušilicu.	Bežični signal ne doseže do sušilice.	Pokušajte pomaknuti ruter koliko je moguće bliže sušilici, ili razmislite o kupovini uređaja za povećanje dosega bežičnog signala.
	Mikrovalna pećnica ometa bežični signal.	Isključite mikrovalnu pećnicu. Izbjegavajte istovremenu uporabu mikrovalne pećnice i daljinske kontrole uređaja. Mikrovalovi ometaju Wi-Fi signal.

1) Ako se na zaslonu prikazuje poruka o pogrešci (npr. **E51**): Isključite i ponovno uključite sušilicu. Odaберите novi program. Pritisnite tipku Start/Pauza. Ako uređaj ne radi, kontaktirajte servis i navedite šifru pogreške.

2) Pratite opis programa — pogledajte odjeljak PROGRAMI

3) Pogledajte odjeljak ČIŠĆENJE I NJEGA

4) Pogledajte poglavlje SAVJETI I PREPORUKE

5) Napomena: Nakon najviše 5 sati, ciklus sušenja automatski se završava.

16. TEHNIČKI PODACI

Visina x širina x dubina	850 x 596 x 638 mm (maksimalno 663 mm)
Maks. dubina s otvorenim vratima uređaja	1108 mm
Maks. širina s otvorenim vratima uređaja	958 mm
Podesiva visina	850 mm (+ 15 mm - regulacija nožica)
Zapremina bubnja	118 l
Maksimalni volumen punjenja	8,0 kg
Napon	230 V
Frekvencija	50 Hz
Jačina zvuka	65 dB
Ukupna snaga	700 W
Razred energetske učinkovitosti	A+++
Potrošnja energije standardnog programa za pamuk s cijelim punjenjem. ¹⁾	1,47 kWh
Potrošnja energije standardnog programa za pamuk s djelomičnim punjenjem. ²⁾	0,83 kWh
Godišnja potrošnja energije ³⁾	176,50 kWh
Potrošnja uređaja ostavljenog uključenog ⁴⁾	0,05 W

Potrošnja isključenog uređaja ⁴⁾	0,05 W
Potrošnja uređaja u mrežnom stanju pripravnosti ⁴⁾	2,00 W
Vrijeme do mrežnog stanja pripravnosti ⁴⁾	15 min.
Vrsta uporabe	Kućanstvo
Dozvoljena temperatura okoline	+ 5°C do + 35°C
Razina zaštite protiv ulaska čvrstih predmeta i vlage osigurana je zaštitnim poklopcem, osim gdje niskonaponska oprema nije zaštićena od vlage	IPX4
Ovaj proizvod sadrži fluorirane plinove, hermetički zatvorene	
Oznaka plina	R134a
Masa	0,28 kg
Potencijal globalnog zagrijavanja (GWP)	1430

1) Prema EN 61121. 8,0kg pamuka pri brzini centrifuge od 1 000 o/min.

2) Prema EN 61121. 4,0kg pamuka pri brzini centrifuge od 1 000 o/min.

3) Godišnja potrošnja struje u kWh izračunata na temelju 160 ciklusa sušenja sa standardnim programom za pamuk pri punom i djelomičnom opterećenju i u razdoblju niže tarife za potrošnju električne energije. Stvarna potrošnja po ciklusu ovisi o načinu upotrebe uređaja (REGULACIJA (EU) br. 392/2012).

4) U odnosu na EN 61121

Podaci navedeni u gornjoj tablici u skladu su s odredbom komisije EU 392/2012 za primjenu direktive 2009/125/EZ.

16.1 Podaci o potrošnji

Program	Rotacija pri / preostala vlaga	Vrijeme sušenja ¹⁾	Potrošnja ²⁾
Pamuk Eco 8,0 kg			
Suho za ormar	1400 o/min / 50%	156 min.	1,31 kWh
	1000 o/min / 60%	173 min.	1,47 kWh
Suho za glačanje	1400 o/min / 50%	120 min.	0,94 kWh
	1000 o/min / 60%	137 min.	1,12 kWh
Pamuk Eco 4,0 kg			
Suho za ormar	1400 o/min / 50%	93 min.	0,72 kWh
	1000 o/min / 60%	105 min.	0,83 kWh

Program	Rotacija pri / preostala vlaga	Vrijeme sušenja ¹⁾	Potrošnja ²⁾
Sintetika 3,5 kg			
Suho za ormar	1200 o/min / 40%	65 min.	0,47 kWh
	800 o/min / 50%	80 min.	0,60 kWh

1) Za djelomična punjenja, vrijeme ciklusa je kraće i uređaj troši manje energije.

2) Neodgovarajuća temperatura okoline i/ili slabo centrifugirano rublje mogu produžiti vrijeme ciklusa i povećati potrošnju energije.

17. PRIBOR

17.1 Komplet za spajanje

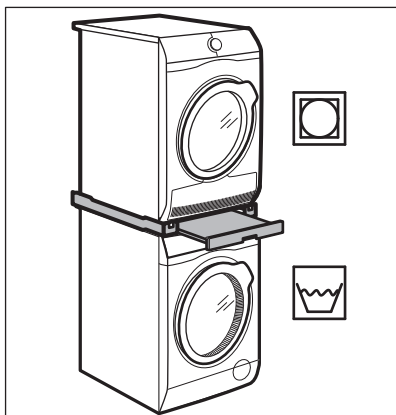

Naziv pribora: SKP11GW, STA9GW

Dostupno od vašeg ovlaštenog dobavljača.

Komplet za slaganje može se koristiti samo između perilica rublja i sušilina navedenih u letku. Pogledajte priloženi letak.

Pažljivo pročitajte upute isporučene s priborom.

17.2 Komplet za pražnjenje kondenzata

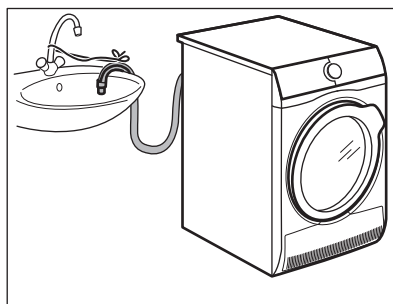

Naziv pribora: DK11.

Dostupan od vašeg ovlaštenog dobavljača (može se priključiti na neke vrste sušilica)

Za potpuno pražnjenje kondenzirane vode u spremnik, sifon, odvod itd. Nakon postavljanja, spremnik vode automatski se prazni. Spremnik vode mora ostati u uređaju.

Instalirano crijevo može biti najmanje 50cm do najviše 100 cm od razine poda. Crijevo ne može imati petlju. Ako je potrebno, smanjite dužinu crijeva.

Pažljivo pročitajte upute isporučene s priborom.

17.3 Postolje s ladicom

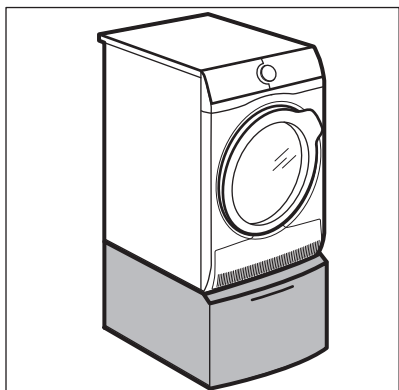

Naziv pribora: PDSTP10, E6WHPED2.

Dostupno od vašeg ovlaštenog dobavljača.

Za povećanje visine uređaja za olakšavanje punjenja i pražnjenja rublja.

Ladica se može koristiti za spremanje rublja, npr.: ručnika, proizvoda za čišćenje itd.

Pažljivo pročitajte upute isporučene s priborom.

18. BRZI VODIČ

18.1 Svakodnevna uporaba

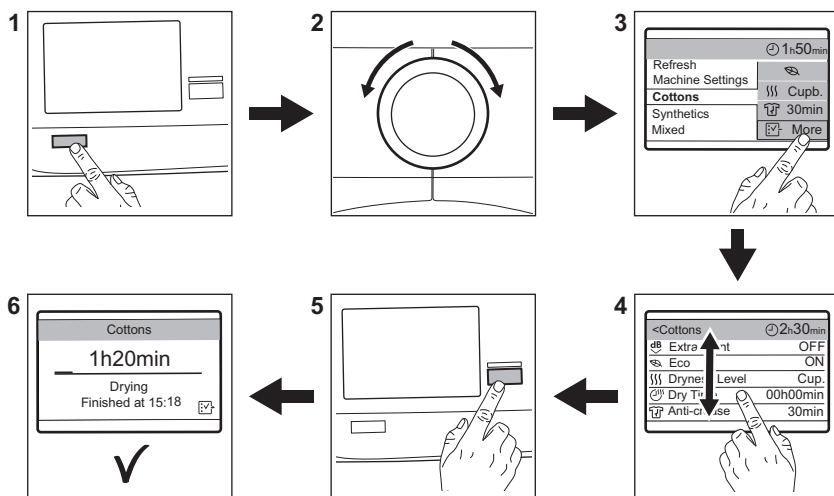





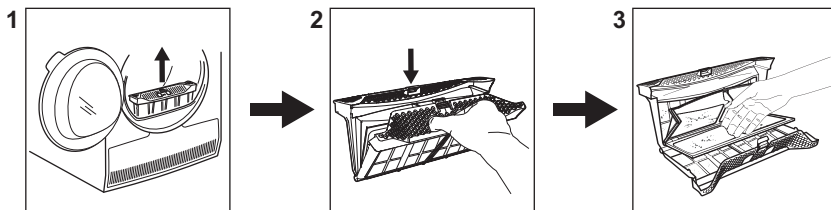

1. Pritisnite tipku Uklj./Isklj. kako biste uključili uređaj.
2. Za postavljanje programa koristite birač programa.
3. Pritisnite **Više** kako biste vidjeli popis opcija određenih za odabrani program.
4. Listajte kroz popis opcija gore ili dolje za pretraživanje. Pritisnite opciju za odabir.
5. Za aktiviranje programa pritisnite tipku **Start/Pauza**.
6. Uređaj započinje s radom.

18.2 Čišćenje filtra



Na kraju svakog ciklusa na zaslonu se pojavljuje poruka **Očistite filtar od dlačica** i morate očistiti filtar.

18.3 Programi

Programi	Količina ¹⁾	Značajke / Oznaka tkanine   
Pamuk	8,0 kg	Pamučne tkanine.
Sintetika	3,5 kg	Sintetika i miješane tkanine.
Vil  	1 kg	Vunene tkanine. Nježno sušenje ručno perivih vunениh predmeta. Predmete izvadite odmah nakon završetka programa.
Svila 	1 kg	Svila / žensko donje rublje, nježno.
Odjeća za boravak na otvorenom	2 kg	Odjeća za boravak u prirodi, tehničke, sportske tkanine, vodootporne i dišuće jakne, nepropusne jakne s odvojivim flisom ili unutarnjom izolacijom. Prikladno za sušenje u sušilici.
Sportska odjeća	2 kg	Sportska odjeća, tanke i lagane tkanine, mikrofibra, poliester.
Teksad	8,0 kg	Za rublje za slobodno vrijeme, kao što su jeans, majice od materijala različite debljine (npr. na okovratniku, manžetama i na šavovima).
Formalne košulje	1,5 kg (ili 7 košulja)/	Tkanine koje se lako održavaju i za koje je potrebno minimalno glačanje. Rezultati sušenja mogu biti različiti od jedne vrste tkanine do druge. Prije stavljanja u uređaj, protresite predmete. Kad je program završio, odmah izvadite predmete i stavite ih na vješalicu.
Osvježavanje	1kg	Osvježavanje uskladištenih tekstilnih proizvoda.

Programi	Količina ¹⁾	Značajke / Oznaka tkanine 
Kerge triikida	1 kg (ili 5 košulja)	Tkanine koje se lako održavaju i za koje je potrebno minimalno glačanje. Rezultati sušenja mogu biti različiti od jedne vrste tkanine do druge. Prije stavljanja u uređaj, protresite predmete. Kad je program završio, odmah izvadite predmete i stavite ih na vješalicu.
Popluni	3 kg	Jednostruki ili dvostruki popluni i jastuci (s perjem, paperjem ili sintetičkim punjenjem).
Voodilnad	3 kg	Posteljina (poput jednostrukih i dvostrukih plahti, navlaka za jastuke, navlaka za poplune).
Eriti kiire Mix	3 kg	Pamučne i sintetičke tkanine.

¹⁾ Maksimalna težina odnosi se na suhe predmete.

19. OBRAZAC S PODACIMA O PROIZVODU KOJI SE ODNOSI NA E.U. UREDBA 1369/2017

Podaci o proizvodu	
Naziv dobavljača ili zaštitni znak	AEG
Model	T8DEA68S PNC916098064
Nazivni kapacitet u kg	8,0
Ventilacijska ili kondenzacijska bubnjasta sušilica	Očisti konden.
Razred energetske učinkovitosti	A+++
Godišnja potrošnja struje u kWh izračunata na temelju 160 ciklusa sušenja sa standardnim programom za pamuk pri punom i djelomičnom opterećenju i u razdoblju niže tarife za potrošnju električne energije. Stvarna potrošnja energije po ciklusu ovisiti će o načinu uporabe uređaja.	176,50
Automatska bubnjasta sušilica ili neautomatska bubnjasta sušilica	Automatsko
Potrošnja energije standardnog pamučnog programa pri punom teretu u kWh	1,47
Potrošnja energije standardnog pamučnog programa pri djelomičnom teretu u kWh	0,83
Potrošnja energije u stanju isključenosti u W	0,05
Potrošnja snage u stanju mirovanja u W	0,05

Trajanje stanja mirovanja u minutama	10
"Standardni program za pamuk" korišten pri punom ili djelomičnom opterećenju standardni je program sušenja na koji se odnose informacije na naljepnici i na oznakama, prikladan je za sušenje normalno mokrog pamučnog rublja i najučinkovitiji je program za pamuk što se tiče potrošnje energije.	
Izmjereno vrijeme trajanja "standardnog programa za pamuk" pri punom i djelomičnom opterećenju, u minutama	134
Trajanje "standardnog programa za pamuk" i pri punom opterećenju, u minutama.	173
Trajanje "standardnog programa za pamuk" i pri djelomičnom opterećenju, u minutama.	105
Razred kondenzacijske učinkovitosti ,x' na skali od G (najmanje učinkovit) do A (najučinkovitiji)	B
Prosječna kondenzacijska učinkovitost standardnog pamučnog programa pri punom teretu, izražena postotno	86
Prosječna kondenzacijska učinkovitost standardnog pamučnog programa pri djelomičnom teretu, izražena postotno	86
Izmjerena učinkovitost kondenzacije za "standardni program za pamuk pri punom i djelomičnom opterećenju"	86
Razin snage zvuka u dB	65
Kućanski uređaj namijenjen ugradnji D/N	Ne

Podaci navedeni u gornjoj tablici u skladu su s odredbom komisije EU 392/2012 za primjenu direktive 2009/125/EZ.

20. BRIGA ZA OKOLIŠ

Reciklirajte materijale sa simbolom . Ambalažu za recikliranje odložite u prikladne spremnike. Pomozite u zaštiti okoliša i ljudskog zdravlja, kao i u recikliranju otpada od električnih i elektroničkih uređaja. Uređaje označene

simbolom  ne bacajte zajedno s kućnim otpadom. Proizvod odnesite na lokalno reciklažno mjesto ili kontaktirajte nadležnu službu.

OBSAH

1. BEZPEČNOSTNÍ INFORMACE.....	37
2. BEZPEČNOSTNÍ POKYNY	40
3. POPIS SPOTŘEBIČE.....	41
4. OVLÁDACÍ PANEĽ.....	42
5. PRVNÍ SPUŠTĚNÍ.....	42
6. POUŽITÍ DOTYKOVÉ OBRAZOVKY.....	45
7.  WI-FI - NASTAVENÍ PŘIPOJENÍ.....	45
8. PŘED PRVNÍM POUŽITÍM.....	47
9. PROGRAMY.....	47
10. FUNKCE.....	50
11. DENNÍ POUŽÍVÁNÍ.....	51
12. NASTAVENÍ SPOTŘEBIČE.....	55
13. TIPY A RADY.....	58
14. ČIŠTĚNÍ A ÚDRŽBA.....	58
15. ODSTRAŇOVÁNÍ ZÁVAD.....	61
16. TECHNICKÉ ÚDAJE.....	63
17. PŘÍSLUŠENSTVÍ.....	65
18. STRUČNÝ PŘEHLED	66
19. LIST S ÚDAJI O VÝROBKU VE SHODĚ S NAŘIZENÍM EU Č. 1369/2017.....	68



PRO DOKONALÉ VÝSLEDKY

Děkujeme vám, že jste si zvolili výrobek značky AEG. Aby vám bezchybně sloužil mnoho let, vyrobili jsme jej s pomocí inovativních technologií, které usnadňují život, a vybavili jsme jej funkcemi, které u obyčejných spotřebičů nenajdete. Stačí věnovat pár minut čtení a zjistíte, jak z něho získat co nejvíce.

Navštivte naše stránky ohledně:



Rady ohledně používání, brožury, poradce při potížích, servisních informací:
www.aeg.com/webselfservice



Registrace vašeho spotřebiče, kterou získáte lepší servis:
www.registreaeg.com



Nákupu příslušenství, spotřebního materiálu a originálních náhradních dílů pro váš spotřebič:
www.aeg.com/shop

PÉČE O ZÁKAZNÍKY A SERVIS

Doporučujeme používat originální náhradní díly. Při kontaktu se servisním střediskem se ujistěte, že máte k dispozici následující údaje: Model, výrobní číslo (PNC), sériové číslo. Tyto informace jsou uvedeny na typovém štítku.

 Upozornění / Důležité bezpečnostní informace

 Všeobecné informace a rady

 Poznámky k ochraně životního prostředí

Změny vyhrazeny.

1. BEZPEČNOSTNÍ INFORMACE

Tento návod si pečlivě přečtěte ještě před instalací spotřebiče a jeho prvním použitím. Výrobce nenese odpovědnost za žádný úraz ani škodu v důsledku nesprávné instalace nebo použití. Návod k použití vždy uchovávejte na bezpečném a přístupném místě pro jeho budoucí použití.



- Přečtěte si přiložené pokyny.

1.1 Bezpečnost dětí a postižených osob



VAROVÁNÍ!

Hrozí nebezpečí udušení, úrazu nebo jiných trvalých následků.

- Tento spotřebič smí používat děti starší osmi let nebo osoby se sníženými fyzickými, smyslovými nebo

duševními schopnostmi nebo osoby bez patřičných zkušeností a znalostí, pouze pokud tak činí pod dozorem nebo vedením, které zohledňuje bezpečný provoz spotřebiče, a pokud rozumí rizikům spojeným s provozem spotřebiče.

- Děti ve věku tří až osmi let a osoby s rozsáhlým a komplexním postižením bez stálého dozoru držte z dosahu spotřebiče.
- Děti mladší tří let bez stálého dozoru držte z dosahu spotřebiče.
- Nenechte děti hrát si se spotřebičem.
- Všechny obaly uschovejte z dosahu dětí a řádně je zlikvidujte.
- Prací prostředky uschovejte z dosahu dětí.
- Jsou-li dvířka spotřebiče otevřená, nedovolte dětem a domácím zvířatům, aby se k němu přibližovaly.
- Pokud je spotřebič vybaven dětskou bezpečnostní pojistkou, doporučuje se ji aktivovat.
- Čištění a uživatelskou údržbu spotřebiče by neměly provádět děti bez dozoru.

1.2 Všeobecné bezpečnostní informace

- Neměňte technické parametry tohoto spotřebiče.
- Je-li bubnová sušička umístěná na pračce, použijte speciální spojovací soupravu. Spojovací soupravu, dostupnou u vašeho autorizovaného prodejce, lze použít pouze u spotřebiče uvedeného v pokynech dodaných spolu s příslušenstvím. Před instalací si je pečlivě přečtěte (viz instalační leták).
- Tento spotřebič lze nainstalovat jako volně stojící nebo jej lze umístit pod kuchyňskou desku se správným volným prostorem (viz instalační leták).
- Spotřebič neinstalujte za zamykatelné dveře, posuvné dveře a dveře se závěsem na opačné straně, kde by dvířka spotřebiče nešla zcela otevřít.
- Větrací otvor umístěný vespod spotřebiče nesmí být zakrytý kobercem, rohoží ani jinou podlahovou krytinou.

- **POZOR:** Tento spotřebič se nesmí napájet přes externí spínací zařízení, jako jsou časovače, nebo připojovat k okruhu, který je při používání pravidelně zapínán a vypínán.
- Sítíovou zástrčku zapojte do sítíové zásuvky až na konci instalace spotřebiče. Zkontrolujte, zda je zástrčka po instalaci spotřebiče přístupná.
- Jestliže je poškozený napájecí kabel, smí ho vyměnit pouze výrobce, autorizované servisní středisko nebo osoba s podobnou příslušnou kvalifikací, jinak by mohlo dojít k úrazu.
- Nepřekračujte maximální náplň 8,0 kg (viz část „Tabulka programů“).
- Nepoužívejte spotřebič, pokud je prádlo zašpiněno průmyslovými chemikáliemi.
- Setřete vlákna nebo zbytky obalu, které se nahromadily kolem spotřebiče.
- Nespouštějte spotřebič bez filtru. Před a po každém použití vyčistěte filtr na vlákna.
- Nevyprané prádlo v bubnové sušičce nesušte.
- Prádlo znečištěné látkami jako jedlý olej, aceton, alkohol, benzín, petrolej, odstraňovače skvrn, terpentýn nebo odstraňovače vosku je nutné nejprve vyprat v horké vodě s velkým množstvím pracího prostředku, a teprve pak sušit v bubnové sušičce.
- V bubnové sušičce se nesmějí sušit předměty z pěnové pryže (latexové pěny), koupací čepice, nepromokavé tkaniny, oděvy s gumovou vložkou nebo oděvy či polštáře s vycpávkami z pěnové pryže.
- Avivážní přípravky nebo podobné prostředky je nutné používat výhradně podle pokynů jejich výrobce.
- Vyjměte z oděvů všechny předměty jako zapalovače nebo zápalky, které by mohly způsobit vznícení.
- **VAROVÁNÍ:** Pokud zastavíte bubnovou sušičku před koncem sušicího cyklu, musíte všechno prádlo rychle vyjmout a rozprostřít tak, aby se teplo mohlo rozptýlit.
- Před každou údržbou spotřebič vždy vypněte a vytáhněte sítíovou zástrčku ze zásuvky.

2. BEZPEČNOSTNÍ POKYNY

2.1 Instalace

- Odstraňte veškerý obalový materiál.
- Poškozený spotřebič neinstalujte ani nepoužívejte.
- Řiďte se pokyny k instalaci dodanými spolu s tímto spotřebičem.
- Při přemísťování spotřebiče buďte vždy opatrní, protože je těžký. Vždy používejte ochranné rukavice a uzavřenou obuv.
- Neinstalujte nebo nepoužívejte spotřebič tam, kde může teplota klesnout pod 5 °C nebo stoupnout nad 35 °C.
- Podlaha, na níž má být spotřebič umístěn, musí být plochá, stabilní, žáruvzdorná a čistá.
- Zkontrolujte, zda mezi spotřebičem a podlahou může proudit vzduch.
- Při stěhování spotřebič vždy udržujte ve svislé poloze.
- Zadní stěna spotřebiče musí být umístěna směrem ke zdi.
- Když spotřebič umístíte na konečné místo, pomocí vodováhy zkontrolujte, zda je správně vyrovnán. Jestliže ne, seřídte nožičky podle potřeby.

2.2 Připojení k elektrické síti



VAROVÁNÍ!

Hrozí nebezpečí požáru nebo úrazu elektrickým proudem.

- Síťovou zástrčku zapojte do síťové zásuvky až na konci instalace spotřebiče. Po instalaci musí zůstat síťová zástrčka nadále dostupná.
- Spotřebič musí být uzemněn.
- Zkontrolujte, zda údaje na typovém štítku souhlasí s parametry elektrické sítě.
- Vždy používejte správně instalovanou síťovou zásuvku s ochranou proti úrazu elektrickým proudem.
- Nepoužívejte rozbočovací zástrčky ani prodlužovací kabely.
- Neodpojujte spotřebič ze zásuvky tahem za kabel. Vždy tahejte za zástrčku.
- Nedotýkejte se napájecího kabelu či síťové zástrčky mokřýma rukama.

2.3 Použití spotřebiče



VAROVÁNÍ!

Hrozí nebezpečí poranění, zásahu elektrickým proudem, požáru nebo poškození spotřebiče.

- Tento spotřebič je určen pouze k domácímu použití.
- Nesušte poškozené kusy oblečení (natržené, roztržené), které obsahují vycpávky nebo výplně.
- Pokud jste vyprali prádlo s pomocí odstraňovače skvrn, před spuštěním sušicího cyklu proveďte dodatečný cyklus máchání.
- Sušte pouze tkaniny vhodné pro sušení ve spotřebiči. Dodržujte pokyny pro praní na etiketách oděvů.
- Kondenzovanou či destilovanou vodu nepijte ani ji nepoužívejte k vaření pokrmů. Může lidem či zvířatům způsobit zdravotní potíže.
- Na otevřená dvířka spotřebiče si nesedejte, ani si na ně nestoupejte.
- Promočené oděvy ve spotřebiči nesušte.

2.4 Vnitřní osvětlení



VAROVÁNÍ!

Nebezpečí úrazu.

- Viditelné záření LED, nedívejte se přímo do světelného paprsku.
- Toto osvětlení LED je určeno pro buben. Nelze je znovu použít pro jiné účely.
- Pokud je potřeba vnitřní osvětlení vyměnit, kontaktujte autorizované servisní středisko.

2.5 Čištění a údržba



VAROVÁNÍ!

Hrozí nebezpečí poranění nebo poškození spotřebiče.

- K čištění spotřebiče nepoužívejte proud vody nebo páru.
- Vyčistěte spotřebič vlhkým měkkým hadrem. Používejte pouze neutrální mycí prostředky. Nepoužívejte žádné

prostředky s drsnými částicemi, drátěnky, rozpouštědla nebo kovové předměty.

- Při čištění spotřebiče postupujte opatrně, aby nedošlo k poškození chladicího systému.

2.6 Kompresor



VAROVÁNÍ!

Hrozí nebezpečí poškození spotřebiče.

- Kompresor a přidružený systém je u bubnových sušiček naplněn speciálním prostředkem bez chlor-fluorovaných uhlovodíků. Systém musí zůstat těsný. Poškození systému může vést k úniku.

2.7 Likvidace



VAROVÁNÍ!

Hrozí nebezpečí úrazu či udušení.

- Odpojte spotřebič od elektrické sítě a přívodu vody.
- Odřízněte síťový kabel v blízkosti spotřebiče a zlikvidujte jej.
- Odstraňte dveřní západku, abyste zabránili uvěznění dětí a domácích zvířat v bubnu.
- Spotřebič zlikvidujte v souladu s místními předpisy pro likvidaci elektrického a elektronického odpadu (WEEE).

3. POPIS SPOTŘEBIČE

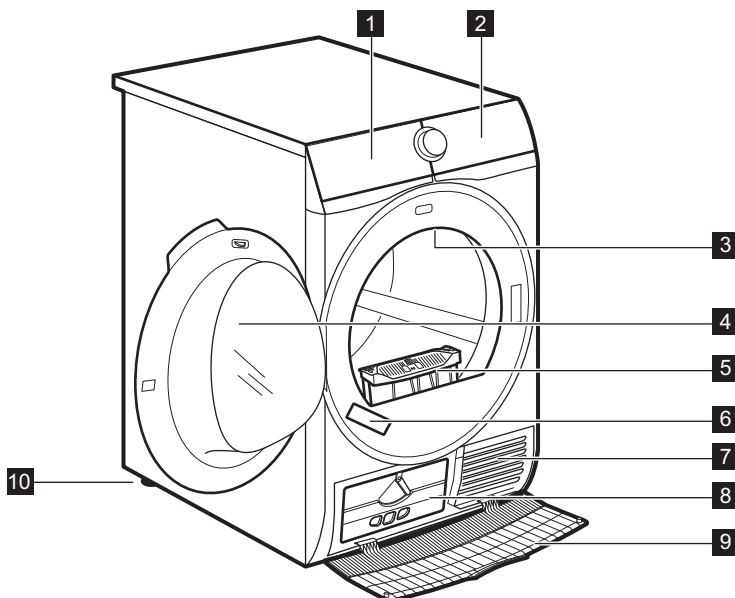

- 1** Zásobník na vodu
- 2** Ovládací panel
- 3** Vnitřní osvětlení
- 4** Dvířka spotřebiče
- 5** Filtr

- 6** Typový štítek
- 7** Otvory pro proudění vzduchu
- 8** Víko kondenzátoru
- 9** Kryt kondenzátoru
- 10** Seřiditelné nožičky



Pro usnadnění plnění prádlem nebo usnadnění instalace je u dvířek možnost změny jejich otevírání. (viz samostatný leták).

4. OVLÁDACÍ PANEL

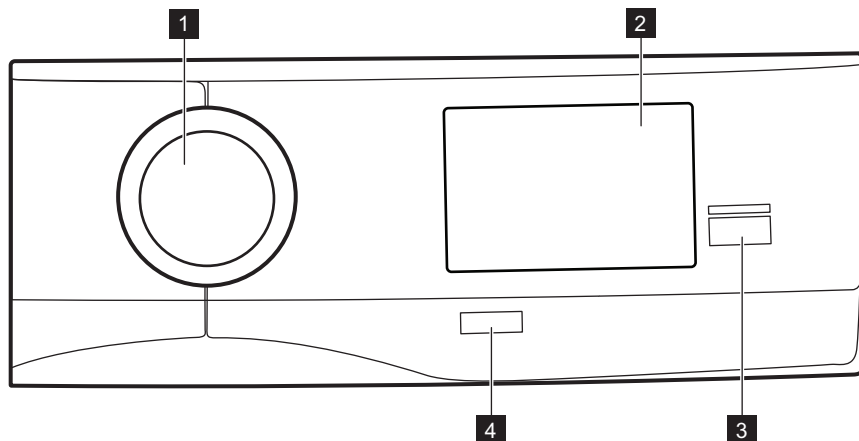

- 1 Programový volič
- 2 Dotyková obrazovka
- 3 Tlačítko Start/Pauza

- 4 Tlačítko Zap/Vyp s *Automatické vypnutí* funkce

5. PRVNÍ SPUŠTĚNÍ

Když zapnete vaši sušičku poprvé, na dotykové obrazovce se zobrazí a přehraje spouštěcí obrazovka (zobrazí se logo AEG a čas), která se přehraje při každém zapnutí sušičky.

Po přehrání animace budete provedeni počátečním nastavením.

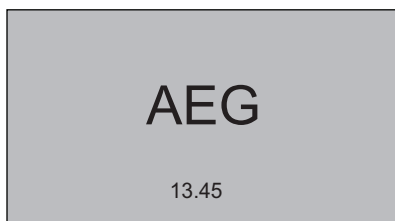

5.1 Nastavení jazyka

1. Procházením seznamu jazyků nahoru a dolů vyhledejte jazyk, který chcete použít, a stiskněte jej.

1/4	Language
Svenska	SV
Deutsch	DE
English	EN
Italiano	IT
Francais	FR

2. K přijetí jazyka poklepejte na **OK**, chcete-li jej změnit, poklepejte na

Změnit.

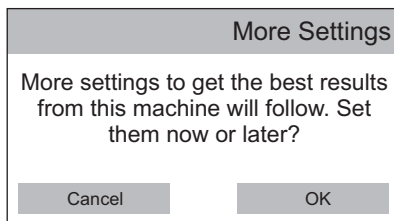
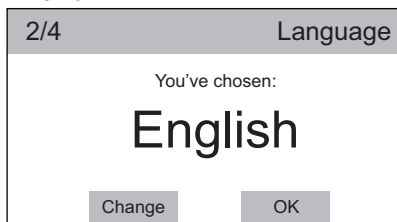

Pokud poklepete na **Zrušit**, zobrazí se seznam programů a během několika sekund se změní na obrazovku shrnutí. Sušička je nyní připravena k použití.

5.2 Nastavení času

1. Posunutím lišty hodin a minut doprava nebo doleva nastavte aktuální čas.

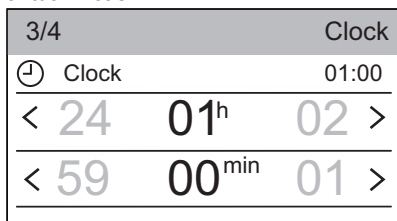

2. K volbě času poklepejte na lištu hodin.

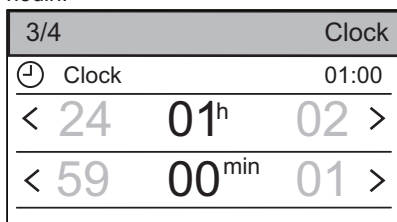

3. K přijetí času poklepejte na **OK**, chcete-li jej změnit, poklepejte na **Změnit**.

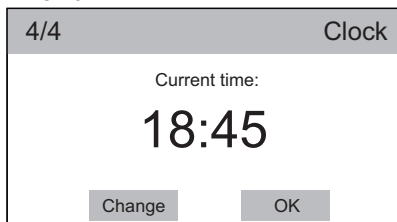

5.3 Více nastavení

Po přijetí aktuálního času se zobrazí obrazovka více nastavení.

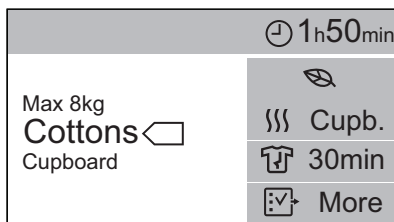
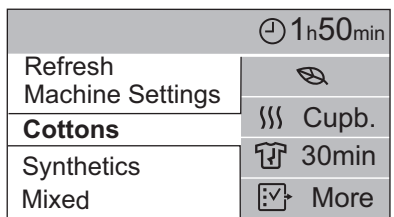

Pokud poklepete na **OK**, přejdete na další nastavení.

Tvrdost vody

1. Pro optimální výkon nastavte tvrdost vody stisknutím **Změnit** nebo stisknutím **OK** k ponechání výchozí **Střední** tvrdosti vody.

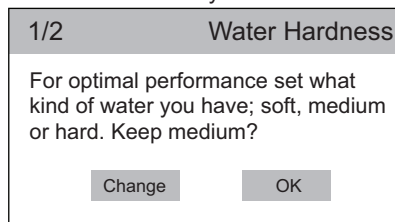

2. Ke změně výchozí hodnoty posuňte lištu doprava či doleva a nastavte tvrdost vody: **Tvrdá**, **Střední** nebo **Měkká**.

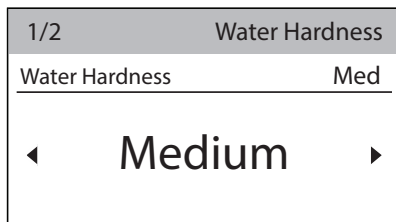

3. K volbě hodnoty stiskněte lištu tvrdosti vody.

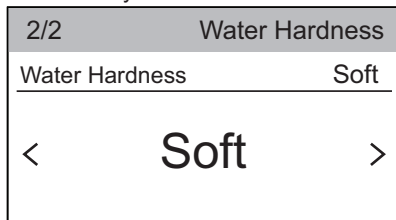

4. K potvrzení tvrdosti vody stiskněte **OK**, pokud ji chcete změnit, stiskněte **Změnit**.

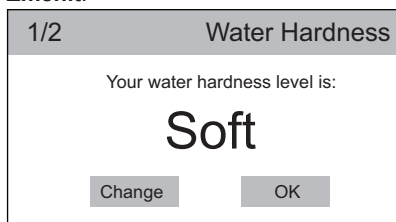

Varování vodní nádrže

1. Pokud je nainstalována externí souprava k vypouštění vody (doplňkové příslušenství), spotřebič automaticky vypustí vodu ze zásobníku. V tomto stavu můžete vypnout výstrahy zásobníku na vodu.

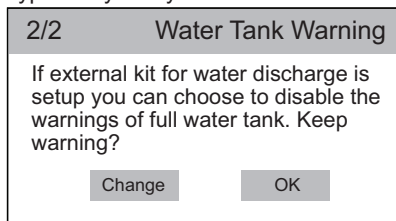

Pokud stisknete **OK**, výstrahy o plném zásobníku na vodu budou stále zapnuté. Zobrazí se seznam programů a během několika sekund se změní na obrazovku shrnutí.

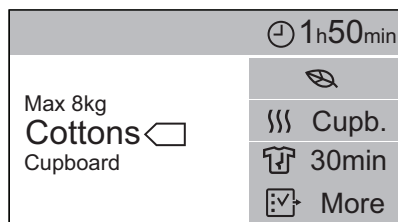
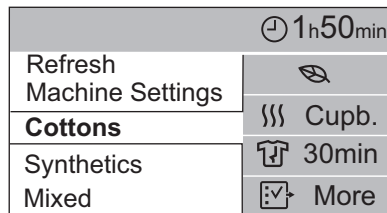

Pokud stisknete **Změnit**, pokračujte následujícím krokem.

2. K potvrzení o vypnutí výstrahy plného zásobníku na vodu stiskněte **OK** a pokud ji chcete změnit, stiskněte **Změnit**.

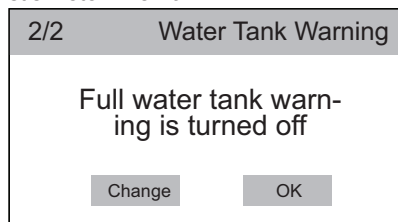

6. POUŽITÍ DOTYKOVÉ OBRAZOVKY

Při každém zapnutí vaší sušičky se na dotykové obrazovce zobrazí spouštěcí obrazovka (zobrazí se logo a čas).

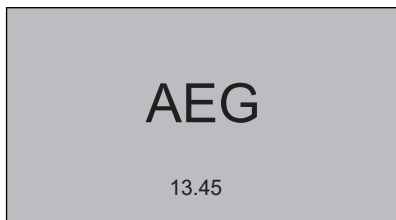

Po přehrání spouštěcí animace se na dotykové obrazovce zobrazí obrazovka shrnutí programu.

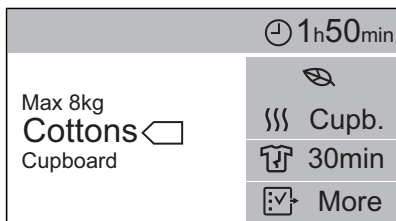

Obrazovka shrnutí je rozdělena na čtyři oblasti, kde naleznete:

- Maximální hmotnost pro program, název programu, stupeň sušení.

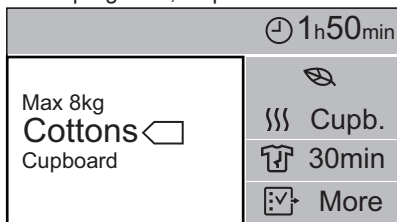

- Čas do konce programu nebo čas odkladu (je-li zvolen).



- Aktuálně zvolené funkce zvoleného programu.

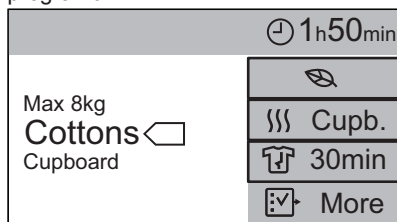

- Více funkcí.

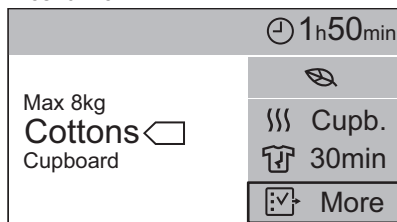

7. 📶 WI-FI - NASTAVENÍ PŘIPOJENÍ

Tato kapitola popisuje, jak připojit chytré zařízení k Wi-Fi síti a propojit jej s mobilními zařízeními.

Pomocí této funkce můžete získávat upozornění, sledovat a ovládat vaši bubnovou sušičku z vašeho mobilního zařízení.

K připojení spotřebiče, abyste si mohli užívat plného rozsahu funkcí a služeb, potřebujete:

- Domácí bezdrátovou síť s povoleným přístupem na internet.
- Mobilní zařízení připojené k bezdrátové síti.

Frekvence	2,412 - 2,472 GHz pro evropský trh
------------------	------------------------------------

Protokol	IEEE 802.11b/g/n dvoukanálová radiokomunikace
Celkový výkon	< 20 dBm

7.1 Instalace a konfigurace My AEG

Při připojování bubnové sušičky k aplikaci stůjíte poblíž s vaším chytrým zařízením.

Ujistěte se, že je vaše chytré zařízení připojeno k bezdrátové síti.

1. Přejděte do obchodu s aplikacemi na vašem chytrém zařízení.
2. Stáhněte si a nainstalujte aplikaci My AEG.
3. Ujistěte se, že jste spustili Wi-Fi připojení v sušičce. Pokud ne, přejděte na níže uvedenou část.
4. Spust'te aplikaci. Zvolte zemi a jazyk a přihlaste se pomocí vašeho e-mailu a hesla. Pokud nemáte účet, vytvořte si nový podle pokynů uvedených v My AEG.
5. Řiďte se pokyny v aplikaci ohledně registrace a konfigurace spotřebiče.

Na displeji spotřebiče se zobrazí zpráva, která potvrzuje, že konfigurace byla úspěšná.

7.2 Konfigurace bezdrátového připojení sušičky

Stáhněte si aplikaci My AEG a nainstalujte ji na vaše chytré zařízení.

1. Poklepáním na lištu **Wi-Fi** zapnete připojení.

Zobrazí se vyskakovací zpráva, začne

blikat ikona  a začne se spouštět bezdrátový modul. Může trvat cca dvě minuty, než bude připraven.

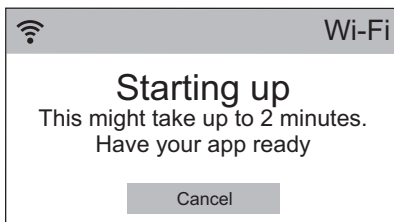

Jakmile je bezdrátový modul připraven, zobrazí se vyskakovací zpráva, která vás informuje o tom, že po dobu cca tří minut bude otevřen přístupový bod.

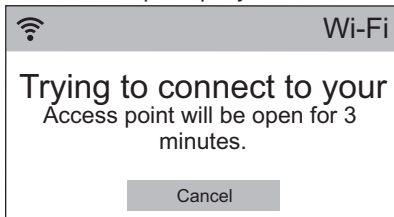

2. Nakonfigurujte aplikaci My AEG na vašem chytrém zařízení.
3. Pokud je připojení nakonfigurováno, na displeji sušičky se zobrazí zpráva, která potvrzuje, že byla konfigurace úspěšná.

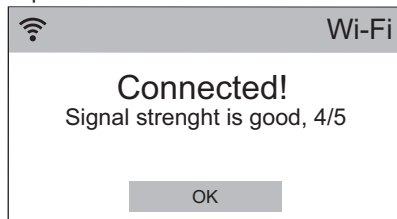

4. Poklepáním **OK** přejdete zpět na seznam nastavení spotřebiče.

7.3 Režim spuštění na dálku

Sušicí program můžete spustit a zastavit na dálku.

Když je aplikace instalována a bezdrátové připojení úplné, zobrazí se mezi dostupnými funkcemi **Režim spuštění na dálku**.

K aktivaci spuštění na dálku:

1. Na obrazovce shrnutí programu poklepejte na  **Více** a vstupte do seznamu funkcí.

2. Poklepejte na lištu **Režim spuštění na dálku** (Stav Zap.).

Zobrazí se následující zpráva:

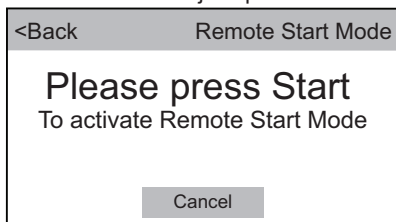

3. Stiskněte tlačítko **Start/Pauza** k aktivaci **Režimu spuštění na dálku**.

Na obrazovce shrnutí programu se

zobrazí ukazatel .



Při otevření dvířek se **Režim spuštění na dálku** vypne.

7.4 Aktualizace „vzduchem“ (OTA)

Aplikace může navrhnout aktualizaci, aby stáhla nové prvky.

Aktualizaci lze přijmout pouze prostřednictvím aplikace.

Probíhá-li program, aplikace oznámí, že aktualizace se spustí na konci programu.

V průběhu aktualizace spotřebič zobrazuje na displeji .

Spotřebič lze znovu použít na konci aktualizace. Ne zobrazí se žádné oznámení o úspěšném dokončení aktualizace.

Pokud dojde k chybě, spotřebič zobrazí na displeji : k běžnému používání se vrátíte stisknutím libovolného tlačítka nebo otočením ovladače.

8. PŘED PRVNÍM POUŽITÍM



Zadní obal bubnu se automaticky odstraní při prvním spuštění sušičky. Je možné, že přitom zaznamenáte určitý hluk.







Před prvním použitím spotřebiče:





- Vyčistěte buben sušičky vlhkým hadrem.
- Spust'íte hodinový program s vlhkým prádlem.



Na začátku sušicího programu (prvních 3–5 min) může být zvuk poněkud hlasitější. Důvodem je spouštění kompresoru. Jedná se o běžný jev u spotřebičů s kompresorem, jako jsou chladničky a mrazničky.

9. PROGRAMY

Programy	Náplň ¹⁾	Vlastnosti / Značka tkaniny
 ²⁾ Bavlna	8,0 kg	Bavlněné tkaniny. /  
Syntetické	3,5 kg	Syntetické a směšové tkaniny. /   











Programy	Náplň 1)	Vlastnosti / Značka tkaniny
Vlna  	1 kg	<p>Vlněné tkaniny. Šetrné sušení ručně prátelných vlněných oděvů. Po dokončení programu toto oblečení okamžitě vyjměte.</p> <div data-bbox="573 258 949 497" style="border: 1px solid black; padding: 5px; text-align: center;">   <p>WOOL HAND WASH SAFE</p> </div> <p>Sušicí program pro vlnu u tohoto spotřebiče schválila společnost Woolmark pro sušení vlněných oděvů určených pro praní v pračce za podmínky, že tyto oděvy budou sušeny podle pokynů uvedených na jejich etiketě a podle pokynů výrobce tohoto spotřebiče. M1641. Ve Velké Británii, Irsku, Hong Kongu a Indii představuje symbol Woolmark certifikační ochrannou známku. Symbol Woolmark představuje v mnoha zemích certifikační známku.</p>
Hedvábí 	1 kg	Šetrné sušení ručně prátelných hedvábných oděvů. / ☺ ☺ ☺
Outdoor	2 kg	Venkovní oblečení, pracovní oděvy, sportovní oblečení, voděodolné a prodyšné bundy, bundy-blůzy s odnímatelnou fleecovou vložkou nebo vnitřní termoizolací. Vhodné pro sušení v bubnové sušičce. / ☺ ☺ ☺
Sport. oblečení	2 kg	Sportovní oblečení, lehké a slabé tkaniny, mikrovlákno, polyester. / ☺ ☺ ☺
Džíny	8,0 kg	Oděvy pro volný čas jako džíny, mikiny, apod. z různých silných materiálů (např. u krku, na manžetách, ve švech). / ☺ ☺ ☺
Denní košile	1,5 kg (nebo sedm košil)	Snadno udržovatelné tkaniny, u kterých je zapotřebí minimum žehlení. Výsledky sušení se mohou lišit dle druhu tkaniny. Prádlo před vložením do spotřebiče protřepte. Po dokončení programu prádlo okamžitě vyjměte a rozložte na věšák. / ☺ ☺ ☺

Programy	Náplň ¹⁾	Vlastnosti / Značka tkaniny
Osvěžení	1 kg	K osvěžení uložených tkanin.
Snadné žehlení	1 kg (nebo pět košil)	Snadno udržovatelné tkaniny, u kterých je zapotřebí minimum žehlení. Výsledky sušení se mohou lišit dle druhu tkaniny. Prádlo před vložením do spotřebiče protřepte. Po dokončení programu prádlo okamžitě vyjměte a rozložte na věšák. / ☺☺☺
Přikrývka	3 kg	Jednoduché či dvojitě prošivané přikrývky a povlaky na polštář (s peřím, prachovým peřím nebo syntetickou výplní). / ☺☺☺
Ložní prádlo	3 kg	Ložní prádlo jako jednoduché a dvojitě prostěradlo, polštářové povlaky, přehoz přes postel, cicha. / ☺☺☺
Mix oblečení	3 kg	Bavlněné a syntetické tkaniny. / ☺☺☺

1) Maximální hmotnost je uváděna pro suché prádlo.

2) Program  Bavlna ECO ve spojení s volbou *suché do skříně* Stupeň sušení odpovídá „standardnímu programu pro bavlnu“ podle nařízení Komise EU č. 392/2012. Je vhodný k sušení vlhkého běžného bavlněného prádla a v rámci spotřeby energie se jedná o nejušpornější program.

9.1 Volba programů a funkcí

Funkce						
Programy ¹⁾	 Extra tichý	 Eco	 Stupeň sušení	 Doba sušení	 Proti pomačkání	 Náplň
 Bavlna	■	■	■	■	■	
Syntetické	■	■	■	■	■	
Vlna  		■				■
Hedvábí 		■			■	
Outdoor		■				
Sport. oblečení		■			■	
Džíny		■			■	

Funkce						
Programy 1)	Extra tichý	Eco	Stupeň sušení	Doba sušení	Proti pomačkání	Náplň
Denní košile		■			■	
Osvěžení		■			■	
Snadné žehlení		■			■	
Přikrývka		■				
Ložní prádlo		■			■	
Mix oblečení		■		■	■	

1) Spolu s programem můžete zvolit jednu nebo více funkcí.

10. FUNKCE

10.1 Extra tichý

Spotřebič pracuje při nízké hladině hluku, aniž by to mělo vliv na kvalitu sušení. Spotřebič pracuje pomalu při delší době programu.

10.2 Eco

Tato funkce je v rámci výchozího nastavení zapnutá u všech programů.

Spotřeba energie je minimální.

10.3 Stupeň sušení

Pomocí této funkce je prádlo lépe usušené. K dispozici jsou čtyři možné volby:

- Extra suché
- Suché do skř.+ (pouze pro program Bavlna)
- Suché do skříně
- Suché k žehlení

10.4 Doba sušení

Pro bavlněné, syntetické a směsové tkaniny. Umožňuje uživateli nastavit délku sušicího programu v rozmezí 10 minut až 2 hodiny (po 10minutových krocích). Když je tato funkce zapnutá pro

maximum, nezobrazuje se signalizace maximální náplně.

10.5 Proti pomačkání

Prodlouží fázi proti zmačkání (o délce 30 minut) na konci sušicího programu na 120 minut. Po fázi sušení se buben čas od času otočí, čímž se zabraňuje zmačkání prádla. Prádlo můžete během fáze ochrany proti pomačkání vyjmout.

10.6 Náplň

Tato funkce je použitelná pouze s programem pro vlnu, aby se prádlo více usušilo. K dispozici jsou tři možné volby:

- Těžká
- Normál
- Lehká

10.7 Odložený start

Umožňuje odložit začátek sušicího programu o nejméně 10 minut a nejdéle 24 hodin.

1. Nastavte sušicí program a funkce.

2. V nabídce funkce poklepejte na lištu **Odložený start** k přechodu na podnabídku.
3. Posunutím lišty hodin a minut doprava nebo doleva nastavte odložený start.
4. Chcete-li zapnout funkci **Odložený start**, stiskněte tlačítko **Start/Pauza**.

Po stisknutí tlačítka Start/Pauza spotřebič spustí odpočet.

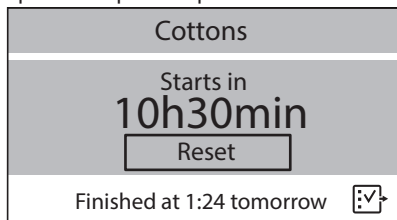

Odpočet odloženého startu můžete kdykoliv zastavit stisknutím tlačítka **Reset**.

10.8 ☆ Paměť

Dovolí vám uložit do paměti spotřebiče až dvě vaše oblíbené konfigurace programů a funkcí. Po uložení konfigurací do paměti je můžete zvolit ze seznamu programů.

Vaše oblíbené konfigurace jsou označeny v seznamu programů jako **M1** a **M2**.

11. DENNÍ POUŽÍVÁNÍ

11.1 Příprava prádla

- Zatáhněte zipy.
 - Zapněte knoflíky povlaků na příkrývky a polštáře.
 - Nenechte pásky a tkanice (např. zástěr) volně. Před spuštěním programu je svažte.
 - Vyndejte všechny předměty z kapes.
 - Tkaniny s vnitřní bavlněnou vrstvou obraťte naruby. Bavlněná vrstva musí být navrch.
 - Vždy nastavte program, který je vhodný pro daný typ prádla.
 - Nevkládejte spolu světlé a tmavé barvy.
- U bavlněných tkanin, žerzežů a pleteného oblečení použijte vhodný program, abyste zabránili jejich sražení.
 - Nepřekračujte maximální náplň uvedenou v části o programech nebo zobrazenou na displeji.
 - Sušte pouze prádlo, které je vhodné pro sušení v bubnové sušičce. Víz etikety oděvů.
 - Nesušte společně velké a malé kusy prádla. Malé kusy prádla se mohou zachytit ve velkých kusech a zůstat tak vlhké.

Etiketa oděvu	Popis
	Prádlo je vhodné pro sušení v bubnové sušičce.
	Prádlo je vhodné pro sušení v bubnové sušičce při vyšších teplotách.
	Prádlo je vhodné pro sušení v bubnové sušičce pouze při nízkých teplotách.
	Prádlo není vhodné pro sušení v bubnové sušičce.

11.2 Vkládání prádla



POZOR!

Dbejte na to, aby se prádlo nezachytilo mezi dvířka spotřebiče a gumové těsnění.

1. Otevřete dvířka spotřebiče.
2. Postupně naplňte prádlo.
3. Zavřete dvířka spotřebiče.

11.3 Zapnutí spotřebiče

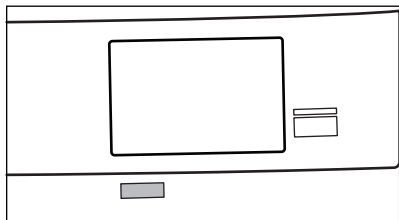

Zapnutí spotřebiče:

Stiskněte tlačítko Zap/Vyp.

Pokud je spotřebič zapnutý, rozsvítí se displej.

11.4 Funkce automatického vypnutí

Aby se snížila spotřeba energie, funkce automatického vypnutí vypne automaticky spotřebič:

- pokud nebyla provedena žádná volba za posledních pět minut.
- po pěti minutách od konce programu.

Stisknutím tlačítka Zap/Vyp zapnete spotřebič.

Pokud je spotřebič zapnutý, rozsvítí se displej.

11.5 Nastavení programu

- Pootočte programovým voličem na požadovaný program.

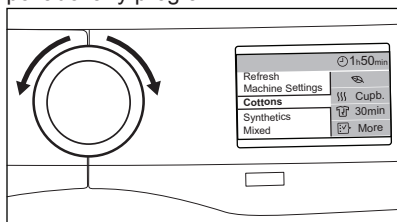

- Program můžete také nastavit pomocí dotykové obrazovky. Pokud se zobrazuje obrazovka shrnutí, jedním poklepáním na ni zobrazíte seznam programů.

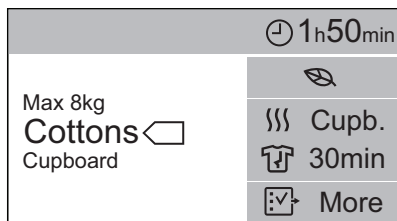
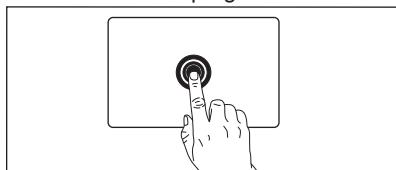

Procházením seznamu programů nahoru či dolů nastavte program.

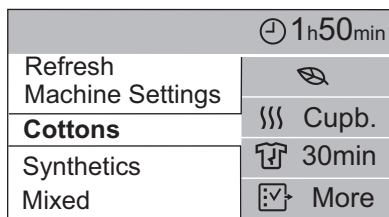
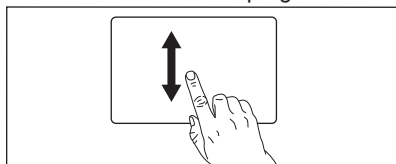

Možný čas dokončení programu se zobrazí na časové liště.



Čas sušení zobrazený na displeji při volbě programu pro bavlnu odpovídá 5kg náplni a standardním podmínkám. Skutečný čas sušení bude záviset na druhu náplně (množství a složení), teplotě v místnosti a vlhkosti vašeho prádla po fázi odstředění.

11.6 Funkce

Spolu s programem můžete zvolit jednu nebo více speciálních funkcí.

Pokud chcete změnit parametry aktuálně zvolených funkcí, poklepejte na funkci, kterou chcete upravit.

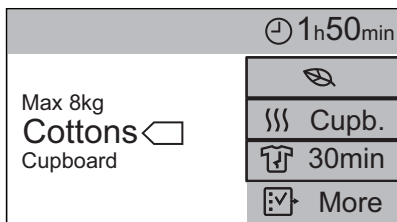

K volbě dodatečných funkcí:

1. Poklepáním na **Více** zobrazíte seznam funkcí vyhrazených pro zvolený program.

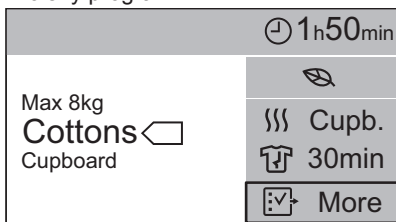

2. Seznamem funkcí procházíte posunováním nahoru a dolů.

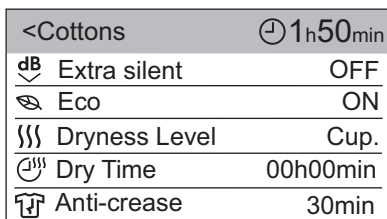
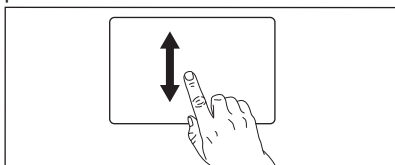

3. Poklepáním na funkci tuto funkci zvolíte.

K dispozici jsou dva typy funkcí:

- se stavem **Zap.** nebo **Vyp.** (např. Eco).
- s upravitelnými parametry (např. Stupeň sušení).
Ke změně parametru posuňte lištu parametru doprava nebo doleva.

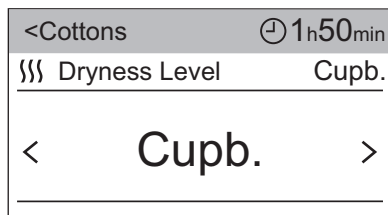
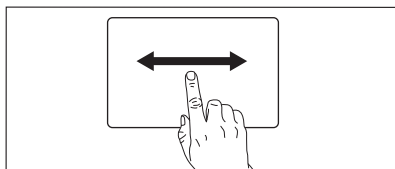

Poklepáním na předchozí zvolenou funkci se vrátíte na seznam funkcí.

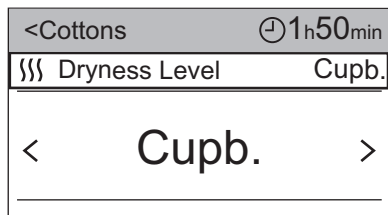

Kdykoliv lze poklepáním na levou část horní lišty s názvem programu přejít přímo na obrazovku shrnutí.

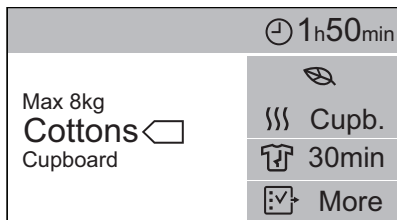
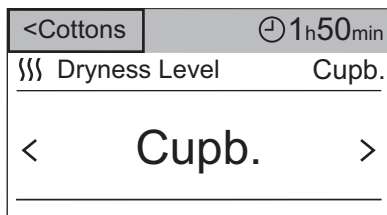

11.7 Spuštění programu

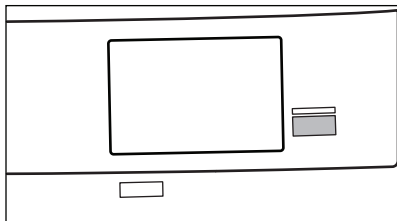

Ke spuštění programu stiskněte tlačítko **Start/Pauza**.

Spotřebič se spustí a kontrolka LED nad tlačítkem přestane blikat a svítí.



Na obrazovce naleznete:

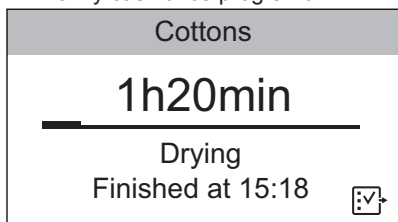

- název programu.
- zbývající dobu sušení.
- stavovou lištu.
- fázi programu (sušení, proti pomačkání, chlazení).
- možný čas konce programu.



Zapnutí funkce dětské bezpečnostní pojistky:

Během sušení lze kdykoliv zapnout funkci dětské bezpečnostní pojistky.

1. Poklepáním na ikonu funkce  získáte seznam funkcí.
2. Poklepejte na funkci dětské bezpečnostní pojistky .

Ikona funkce  se změní na ikonu dětské bezpečnostní pojistky .



K vypnutí funkce dětské bezpečnostní pojistky poklepejte a podržte ikonu dětské bezpečnostní pojistky  na několik sekund.

11.8 Změna programu

Změna programu:

1. Stisknutím tlačítka Zap/Vyp vypněte spotřebič.
2. Dalším stisknutím tlačítka Zap/Vyp spotřebič zapněte.
3. Nastavte nový program.

11.9 Konec programu

-  Po každém sušicím programu vyčistěte filtr a vypusťte vodu ze zásobníku. (Viz kapitola ČIŠTĚNÍ A ÚDRŽBA.)

Po dokončení sušicího programu se na displeji zobrazí symbol **0**. Pokud je zapnutá funkce  Signál konce cyklu, bude po dobu jedné minuty přerušovaně znít zvukový signál.

-  Pokud spotřebič nevypnete, spustí se fáze ochrany proti pomačkání (tato funkce není zapnutá u všech programů). Prádlo můžete během této fáze vyjmout. Na konci fáze proti pomačkání bude displej informovat, že byla dokončena fáze proti zmačkání, a zobrazí se **0h00min**





Vyjmutí prádla:

1. Stisknutím tlačítka Zap/Vyp na dvě sekundy vypněte spotřebič.
2. Otevřete dvířka spotřebiče.
3. Vyjměte prádlo.
4. Zavřete dvířka spotřebiče.

12. NASTAVENÍ SPOTŘEBIČE

Na obrazovce programů vyhledejte posunováním nahoru či dolů nastavení spotřebiče a poklepáním na ikonu  přejděte na seznam nastavení.

Easy Iron Refresh	
Machine Settings	
Cottons Syntetics	

<Programs	Machine Settings
 Wi-Fi	OFF
 Set Clock	15h18min
 Language	ENG
 Display Brightness	3

12.1 Nastavení hodin

Hodiny můžete kdykoliv změnit.

Změna času:

1. Poklepejte na lištu **Nastavení hodin**.
2. Posunutím lišty hodin a minut doprava nebo doleva nastavte aktuální čas.

<Programs	Machine Settings
 Set Clock	01h00min
< 24	01 ^h 02 >
< 59	00 ^{min} 01 >

3. Poklepáním na lištu **Nastavení hodin** se vrátíte na seznam nastavení spotřebiče nebo poklepáním na lištu **<Programy** přejděte na obrazovku shrnutí.

12.2 Jazyk

Pro změnu jazyka:

1. Poklepejte na lištu **Jazyk**.

2. Procházením seznamu jazyků nahoru a dolů vyhledejte jazyk, který chcete použít, a poklepejte na něj.

Back	Language
Svenska	SV
Deutsch	DE
English	EN
Italiano	IT
Francais	FR

12.3 Jas displeje

Můžete ovládat jas displeje. K dispozici je šest stupňů jasu.



Je-li sušička instalována na pračce, ke zlepšení čitelnosti displeje nastavte šestý stupeň jasu. Když sušička není instalována na pračce, doporučuje se stupeň jasu 1 až 5.

Ke změně jasu displeje:

1. Poklepejte na lištu **Jas displeje**.
2. Posunutím lišty doprava nebo doleva nastavte stupeň jasu.

<Programs	Machine Settings
 Disply Brightness	4
< 3	4 5 >

3. Poklepáním na lištu **Jas displeje** se vrátíte na seznam nastavení spotřebiče nebo poklepáním na lištu **<Programy** přejděte na obrazovku shrnutí.

12.4 Signál konce cyklu

Zvuková signalizace zazní:

- na konci programu

- na začátku a konci fáze ochrany proti zmačkání

Tuto funkci můžete použít k vypnutí bzučáku nebo k ovládní délky bzučáku. K dispozici jsou tři stupně délky zvukové signalizace (Krátký, Střed. a Dlouhý).

K vypnutí bzučáku nebo nastavení nové délky zvuku:

1. Poklepejte na lištu **Signál konce cyklu**.
2. Posunutím lišty doprava nebo doleva nastavte požadovanou hodnotu.

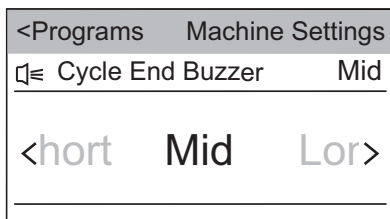

3. Poklepnutím na lištu **Signál konce cyklu** se vrátíte na seznam nastavení spotřebiče nebo poklepnutím na lištu **<Programy** přejděte na obrazovku shrnutí.

12.5 Tvrdost vody

Pro změnu výchozího stupně tvrdosti vody:

1. Poklepejte na lištu **Tvrdost vody**.
2. Posunutím lišty doprava nebo doleva nastavte požadovaný stupeň.

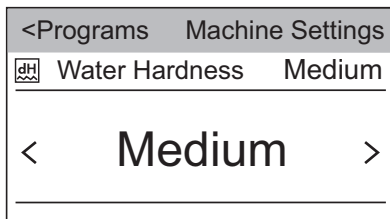

3. Poklepnutím na lištu **Tvrdost vody** se vrátíte na seznam nastavení spotřebiče nebo poklepnutím na lištu **<Programy** přejděte na obrazovku shrnutí.

12.6 Rychlost otáček

Tato funkce pomáhá nastavit nejlepší podmínky sušení prádla. Pokud znáte počáteční rychlost odstředování při praní prádla, můžete použít tuto funkci. Vyšší rychlost odstředování způsobuje menší obsah vody v prádle.

Ke změně rychlosti otáček odstředování:

1. Poklepnutím na lištu **Rychlost otáček** rozbalte seznam programů, u kterých můžete změnit rychlost odstředování.
2. Poklepejte na lištu **Bavlna** nebo **Ostatní programy**.

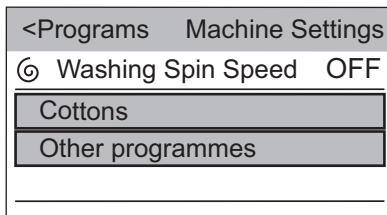

3. Posunutím lišty doprava nebo doleva nastavte požadovanou hodnotu rychlosti odstředování.

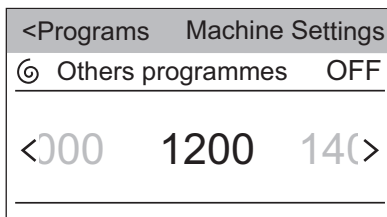
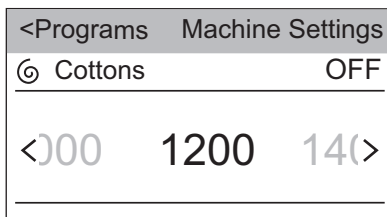

4. Poklepnutím na lištu **Bavlna** nebo **Ostatní programy** zavřete volbu.
5. Poklepnutím na lištu **Rychlost otáček** se vrátíte na seznam nastavení spotřebiče nebo poklepnutím na lištu **<Programy** přejděte na obrazovku shrnutí.

12.7 Výstr. nád. na vodu

Kontrolka zásobníku na vodu se rozsvítí na konci sušícího programu nebo během programu, když je zásobník na vodu plný. Pokud je nainstalována vypouštěcí souprava, zásobník na vodu se vypouští automaticky a kontrolka může být trvale vypnutá.

K vypnutí nebo zapnutí kontrolky poklepejte na lištu **Výstr. nád. na vodu**.

Jsou možná dvě nastavení:

- Kontrolka je zapnutá (stav je **Zap.**)
- Kontrolka je vypnutá (stav je **Vyp.**)

12.8 Služby

Tato nastavení jsou vyhrazena pouze pro autorizovaný servis.

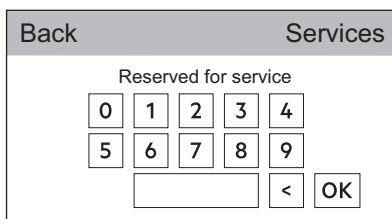

12.9 Zkratky

Ke spuštění požadovaných zkratek:

1. Poklepejte na lištu **Zkratky**, čímž rozbalíte seznam dostupných zkratek.

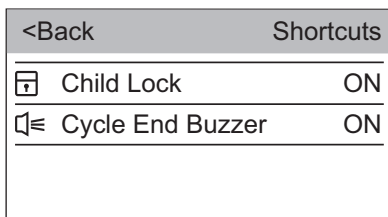

2. Poklepejte na zkratky, které chcete aktivovat, a změňte jejich stav na **Zap.**
3. Poklepáním na lištu **<Zpět** přejdete zpět na seznam nastavení spotřebiče.

Zkratky se zobrazí v levém rohu na obrazovce shrnutí.

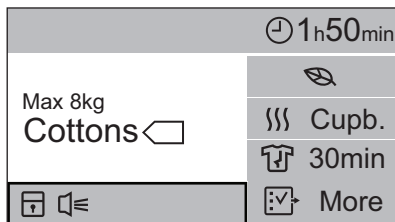

12.10 Informace o spotřebiči

Zde naleznete krátký popis všech programů, funkcí a nastavení.

K vyhledání požadovaného popisu, např.:

1. Poklepejte na lištu **Informace o spotřebiči**.
2. Poklepejte na **1. Programy** lištu.
3. Poklepejte na lištu **Bavlna** a zobrazí se odpovídající popis.

12.11 Tovární nastavení

Tovární nastavení obnoví nastavení do stavu, ve kterém spotřebič opustil výrobu.

K aktivaci továrního nastavení:

1. Poklepejte na lištu **Tovární nastavení**.

Zobrazí se dialogové okno.

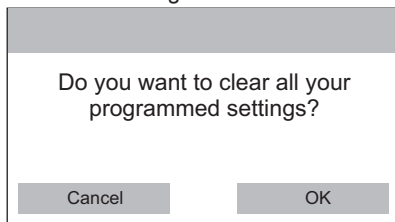

2. K potvrzení továrního nastavení poklepejte na **OK** nebo **Zrušit** k ponechání stávajícího nastavení.

13. TIPY A RADY

13.1 Ekologické rady

- Před sušením prádlo dobře odstředte.
- Nepřekračujte množství prádla, která jsou uvedena v kapitole programů.
- Vyčistěte filtr po každém sušícím programu.
- Nepoužívejte aviváž jak pro praní, tak pro sušení. Prádlo je po usušení v bubnové sušičce automaticky měkké.
- Použijte destilovanou vodu jako pro žehlení s párou. V případě potřeby

destilovanou vodu zbavte možných částic (např. pomocí filtru na kávu).

- Otvory pro proudění vzduchu na spodku spotřebiče udržujte vždy průchodné.
- Ujistěte se, že v místě instalace spotřebiče může dobře proudit vzduch.

14. ČIŠTĚNÍ A ÚDRŽBA

14.1 Čištění filtru

Na konci každého programu se na displeji zobrazí zpráva **Vyčistěte filtr na vlákna** a je nutné vyčistit filtr.



Filtr zachycuje vlákna, která se nahromadí v průběhu sušení.

1. Otevřete dvířka spotřebiče. Vytáhněte filtr nahoru.

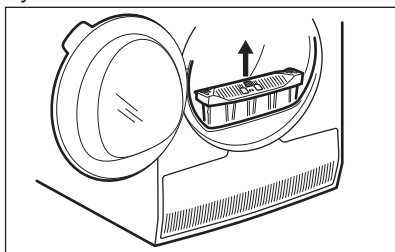

2. Filtr otevřete zatlačením háčku.

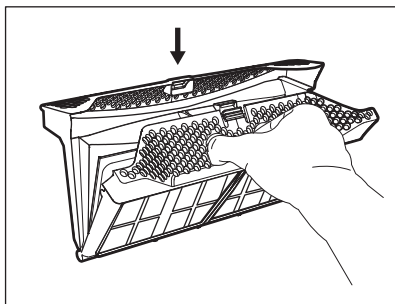

3. Vlhkou rukou vyčistěte obě části filtru.

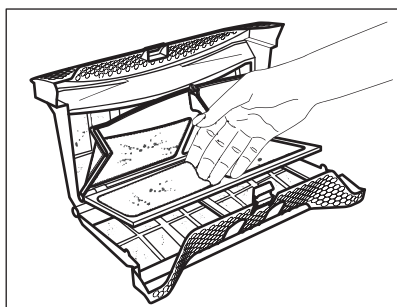

4. V případě potřeby filtr vyčistěte pomocí vysavače. Zavřete filtr.
5. V případě potřeby odstraňte vlákna ze zásuvky a těsnění filtru. Můžete použít vysavač. Vložte filtr zpět do jeho zásuvky.

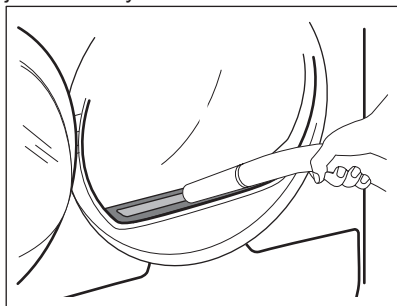

14.2 Vypuštění zásobníku na vodu

Nádržku na kondenzovanou vodu vyprázdněte po každém sušícím programu.

Pokud je nádržka na kondenzovanou vodu plná, program se automaticky zastaví. Na displeji se zobrazí zpráva **Výstr. nád. na vodu** a je nutné vypustit zásobník na vodu.

Při vypouštění vody ze zásobníku postupujte takto:

1. Vytáhněte zásobník na vodu a udržte jej ve vodorovné poloze.

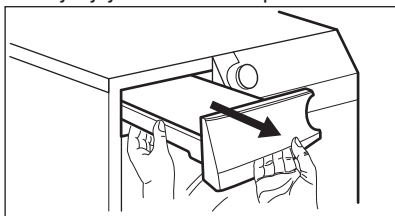

2. Plastovou spojku vytáhněte ven a vodu vylijte do dřezu nebo vhodné nádoby.

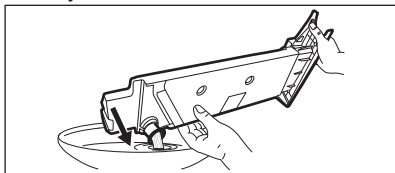

3. Plastovou spojku zasuňte a zásobník na vodu vložte zpět.
4. Chcete-li, aby program pokračoval, stiskněte tlačítko Start/Pauza.

14.3 Čištění kondenzátoru

Pokud se na displeji zobrazí zpráva **Vyč. prost. výměniku tepla**, zkontrolujte kondenzátor a jeho komoru. Jsou-li zanesené, vyčistěte je. Kontrolu provádějte nejméně jednou za půl roku.



VAROVÁNÍ!

Nedotýkejte se kovového povrchu holýma rukama. Nebezpečí úrazu. Používejte ochranné rukavice. Čištění provádějte opatrně, abyste nepoškodili kovový povrch.

Kontrola:

1. Otevřete dvířka spotřebiče. Vytáhněte filtr nahoru.

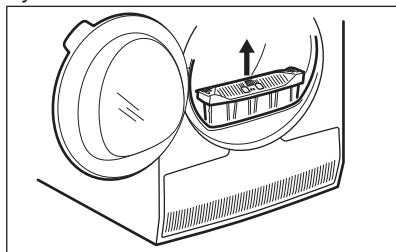

2. Otevřete kryt kondenzátoru.

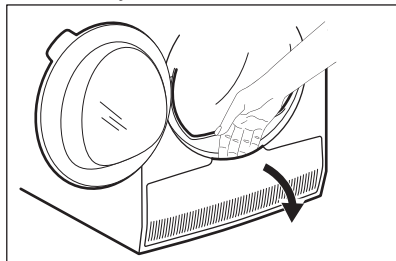

3. Otočte páčkou a odjistěte víko kondenzátoru.

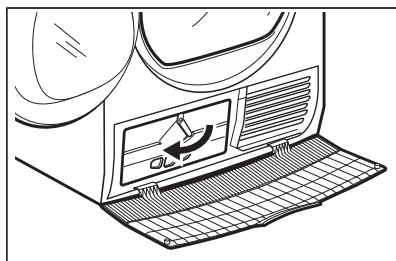

4. Sklopte víko kondenzátoru dolů.

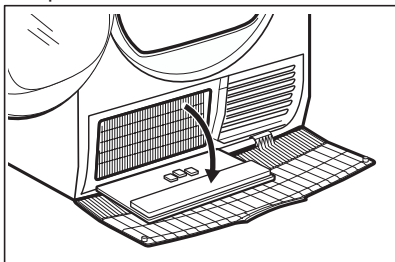

5. V případě potřeby odstraňte vlákna z kondenzátoru a jeho komory. Můžete použít vlhký hadr či vysavač s kartáčem.

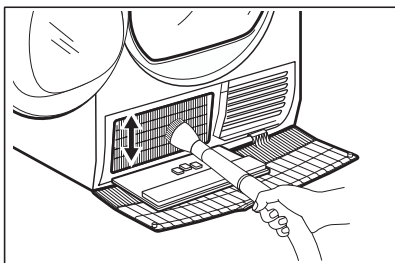

6. Zavřete víko kondenzátoru.
7. Otočte páčkou, dokud nezaklapne.
8. Vraťte filtr zpět.

14.4 Čištění bubnu



VAROVÁNÍ!
Před čištěním spotřebič
vypojte ze zásuvky.

K čištění vnitřku a žeber bubnu použijte neutrální mýdlový prostředek. Vyčištěný povrch osušte měkkým hadrem.



POZOR!
K čištění bubnu nepoužívejte
abrazivní prostředky nebo
drátěnku.

14.5 Čištění ovládacího panelu a skříně spotřebiče

K čištění ovládacího panelu a skříně spotřebiče použijte neutrální mýdlový prostředek.

K čištění použijte vlhký hadr. Vyčištěný povrch osušte měkkým hadrem.



POZOR!
Nepoužívejte čisticí
prostředky na nábytek nebo
přípravky, které mohou
způsobit korozi.

14.6 Čištění otvorů pro proudění vzduchu

Pomocí vysavače odstraňte vlákna z otvorů pro proudění vzduchu.

15. ODSTRAŇOVÁNÍ ZÁVAD

Problém 1)	Možná příčina	Řešení
Bubnová sušička nefunguje.	Bubnová sušička není zapojená do proudu.	Zapojte spotřebič do zástrčky síťového napájení. Zkontrolujte pojistku v rozvodné skříňce (instalace v domácnosti).
	Dvířka jsou otevřená.	Zavřete dvířka.
	Nestisknuli jste tlačítko Zap/Vyp.	Stiskněte tlačítko Zap/Vyp.
	Nestisknuli jste tlačítko Start/Pauza.	Stiskněte tlačítko Start/Pauza.
	Spotřebič je v pohotovostním režimu.	Stiskněte tlačítko Zap/Vyp.
Výsledky sušení nejsou uspokojivé.	Nesprávná volba programu.	Zvolte vhodný program. 2)
	Filtr je ucpaný.	Vyčistěte filtr. 3)
	Funkce Stupeň sušení byla nastavena na <i>Suché k žehlení</i> .	Změňte funkci Stupeň sušení na vyšší stupeň.
	Náplň byla příliš objemná.	Nepřesahujte maximální náplň prádla.
	Otvory pro proudění vzduchu jsou ucpané.	Vyčistěte větrací otvory na spodku spotřebiče.
	Na snímači vlhkosti v bubnu jsou nečistoty.	Vyčistěte čelní povrch bubnu.
	Není nastaven požadovaný stupeň sušení.	Upravte stupeň sušení. 4)
	Kondenzátor je ucpaný.	Kondenzátor vyčistěte. 3)
Plnicí dvířka nelze zavřít.	Filtr není zajištěn ve své poloze.	Zasuňte filtr do správné polohy.
	Mezi dvířka a těsnění se zachytilo prádlo.	Odstraňte zachycené prádlo a zavřete dvířka.
Program nebo funkci nelze změnit.	Po spuštění programu nelze změnit program ani funkci.	Bubnovou sušičku vypněte a zapněte. Dle potřeby změňte program nebo funkci.
Nelze zvolit funkci. Zazní zvukový signál.	Funkci, kterou jste se pokusili zvolit, není možné použít se zvoleným programem.	Bubnovou sušičku vypněte a zapněte. Dle potřeby změňte program nebo funkci.
Nefunguje osvětlení bubnu.	Vadné osvětlení bubnu.	Kontaktujte servisní středisko ohledně výměny osvětlení bubnu.

Problém 1)	Možná příčina	Řešení
Neočekávaná doba sušení na displeji.	Doba sušení se počítá v závislosti na velikosti náplně a vlhkosti.	Výpočet probíhá automaticky – spotřebič pracuje správně.
Nelze zvolit program.	Zásobník na vodu je plný.	Vypusťte zásobník na vodu a stiskněte tlačítko Start/Pauza. ³⁾
Sušicí program je příliš krátký.	Malá náplň prádla.	Zvolte časový program. Hodnota času musí odpovídat náplni. Pro sušení jednoho kusu nebo menšího množství prádla doporučujeme používat krátkou dobu sušení.
	Prádlo je příliš suché.	Zvolte časový program nebo vyšší stupeň sušení (např. <i>Extra suché</i>)
Sušicí program je příliš dlouhý ⁵⁾	Filtr je ucpaný.	Vyčistěte filtr.
	Náplň prádla je příliš objemná.	Nepřesahujte maximální náplň prádla.
	Prádlo nebylo dostatečně odstředěno.	Prádlo dobře odstředte.
	Příliš nízká či příliš vysoká teplota v místnosti - nejedná se závadu spotřebiče.	Zajistěte teplotu v místnosti v rozmezí +5 až +35 °C. Optimální teplota v místnosti pro dosažení nejlepších výsledků sušení je v rozmezí +19 až +24 °C.
Na obrazovce sušičky se zobrazí zpráva Připojení k vaší WiFi se nezdařilo.	Přerušený bezdrátový signál.	Zkontrolujte vaši domácí síť a router. Restartujte router. Jsou-li s bezdrátovou sítí stále problémy, obraťte se na vašeho poskytovatele bezdrátové služby.
Aplikace se nemůže připojit k sušičce.	Přerušený bezdrátový signál.	Zkontrolujte, zda je vaše chytré zařízení připojeno k bezdrátové síti. Zkontrolujte vaši domácí síť a router. Restartujte router. Jsou-li s bezdrátovou sítí problémy, obraťte se na vašeho poskytovatele bezdrátové služby.
	Byl nainstalován nový domácí router nebo byla změněna konfigurace routeru.	Je zapotřebí opět nakonfigurovat sušičku, chytré zařízení nebo obojí.

Problém 1)	Možná příčina	Řešení
Aplikace se nemůže často připojit k sušičce.	Bezdrátový signál nedosáhne k sušičce.	Zkuste přesunout router co nejbliže k sušičce nebo zvažte nákup opakovače bezdrátového signálu.
	Bezdrátový signál je rušen mikrovlnnou troubou.	Vypněte mikrovlnnou troubu. Nepoužívejte mikrovlnnou troubu a dálkové ovládání trouby současně. Mikrovlny ruší signál Wi-Fi.

1) Pokud se na displeji zobrazí chybové hlášení (např. **E51**): Bubnovou sušičku vypněte a zapněte. Zvolte nový program. Stiskněte tlačítko Start/Pauza. Pokud spotřebič nefunguje, obraťte se na servisní středisko a uveďte chybový kód.

2) Řiďte se popisem programu — viz kapitola PROGRAMY.

3) Viz kapitola ČIŠTĚNÍ A ÚDRŽBA

4) Viz kapitola TIPY A RADY

5) Poznámka: Sušící program se ukončí automaticky po uběhnutí maximálně pěti hodin.

16. TECHNICKÉ ÚDAJE

Výška x Šířka x Hloubka	850 x 596 x 638 mm (maximálně 663 mm)
Max. hloubka s otevřenými dvířky spotřebiče	1108 mm
Max. šířka s otevřenými dvířky spotřebiče	958 mm
Nastavitelná výška	850 mm (+ 15 mm - seřiditelné nožičky)
Objem bubnu	118 l
Maximální náplň prádla	8,0 kg
Napětí	230 V
Frekvence	50 Hz
Hladina hluku	65 dB
Celkový příkon	700 W
Třída energetické účinnosti	A+++
Spotřeba energie u standardního programu pro bavlnu při plné náplni. ¹⁾	1,47 kWh
Spotřeba energie u standardního programu pro bavlnu při částečné náplni. ²⁾	0,83 kWh
Roční spotřeba energie ³⁾	176,50 kWh
Příkon v režimu zapnutého spotřebiče ⁴⁾	0,05 W

Příkon v režimu vypnutého spotřebiče 4)	0,05 W
Spotřeba energie v pohotovostním režimu 4)	2,00 W
Čas do síťové pohotovosti 4)	15 min.
Typ použití	Domácnost
Přípustná okolní teplota	+5 °C až +35 °C
Úroveň ochrany proti průniku pevných částic a vlhkosti, kterou zajišťuje ochranný kryt s výjimkou míst, kde není nízkonapěťové vybavení chráněno proti vlhkosti	IPX4
Tento výrobek obsahuje hermeticky uzavřený fluorový skleníkový plyn	
Označení plynu	R134a
Hmotnost	0,28 kg
Potenciál globálního oteplování (GWP)	1430

1) V souladu s normou EN 61121. 8,0 kg bavlny, odstředěné při rychlosti 1 000 ot/min.

2) V souladu s normou EN 61121. 4,0 kg bavlny, odstředěné při rychlosti 1 000 ot/min.

3) Spotřeba energie v kWh za rok, na základě 160 sušících programů standardního programu pro bavlnu při plné a částečné náplni a spotřeby při režimech s nízkou spotřebou. Skutečná spotřeba energie za program závisí na způsobu použití spotřebiče (NAŘÍZENÍ (EU) č. 392/2012).

4) V souladu s normou EN 61121.

Údaje ve výše uvedené tabulce splňují nařízení Evropské komise 392/2012, kterou se provádí směrnice 2009/125/ES.

16.1 Údaje o spotřebě

Program	Odstředěno při / zbytková vlhkost	Doba sušení ¹⁾	Spotřeba energie ²⁾
Bavlna Eco 8,0 kg			
Suché do skříně	1 400 ot/min / 50%	156 min.	1,31 kWh
	1 000 ot/min / 60%	173 min.	1,47 kWh
Suché k žehlení	1 400 ot/min / 50%	120 min.	0,94 kWh
	1 000 ot/min / 60%	137 min.	1,12 kWh
Bavlna Eco 4,0 kg			
Suché do skříně	1 400 ot/min / 50%	93 min.	0,72 kWh
	1 000 ot/min / 60%	105 min.	0,83 kWh
Syntetické 3,5 kg			

Program	Odstředěno při / zbytková vlhkost	Doba sušení ¹⁾	Spotřeba energie ²⁾
Suché do skříně	1 200 ot/min / 40%	65 min.	0,47 kWh
	800 ot/min / 50%	80 min.	0,60 kWh

1) U částečných náplní je délka programu kratší a spotřebič spotřebuje méně energie.

2) Nesprávná okolní teplota nebo nedostatečně odstředěné prádlo mohou být příčinou prodloužení délky programu a zvýšení spotřeby energie.

17. PŘÍSLUŠENSTVÍ

17.1 Spojovací sada

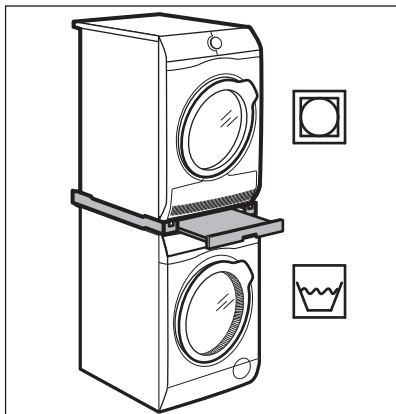

Název příslušenství: SKP11GW,
STA9GW

Dostupné u vašeho autorizovaného
prodejce.

Spojovací sadu lze použít pouze s
pračkami a bubnovými sušičkami
uvedenými v letáku. Viz příložený leták.

Pozorně si přečtěte pokyny dodané
spolu s příslušenstvím.

17.2 Vypouštěcí sada

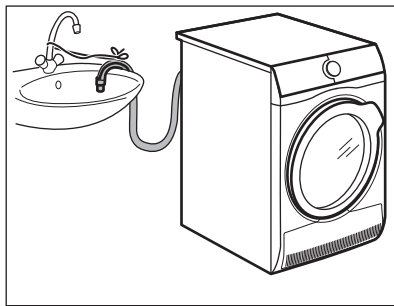

Název příslušenství: DK11.

K dostání u vašeho autorizovaného
prodejce (lze ji připojit k některým typům
bubnových sušiček)

Pro celkové vypuštění kondenzované
vody do dřezu, sifonu, odpadu, atd. Po
instalaci se zásobník na vodu
automaticky vypustí. Zásobník na vodu
musí zůstat ve spotřebiči.

Instalovaná hadice musí být umístěná ve
výšce minimálně 50 cm a maximálně 100
cm od úrovně podlahy. Na hadici
nemůže být oblouk. V případě potřeby
hadici zkratíte.

Pozorně si přečtěte pokyny dodané
spolu s příslušenstvím.

17.3 Podstavec se zásuvkou

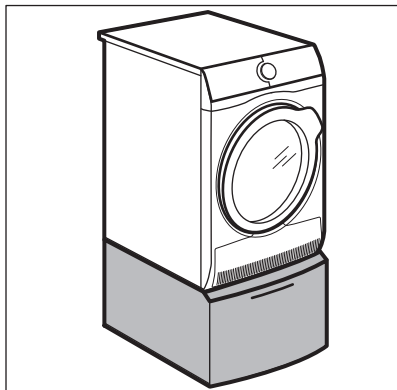

Název příslušenství: PDSTP10, E6WHPED2.

Dostupné u vašeho autorizovaného prodejce.

Slouží ke zvýšení vašeho spotřebiče a usnadňuje tak vkládání a vyjímání prádla.

Zásuvku lze použít k uložení prádla např.: ručníky, čisticí prostředky atd.

Pozorně si přečtěte pokyny dodané spolu s příslušenstvím.

18. STRUČNÝ PŘEHLED

18.1 Denní používání

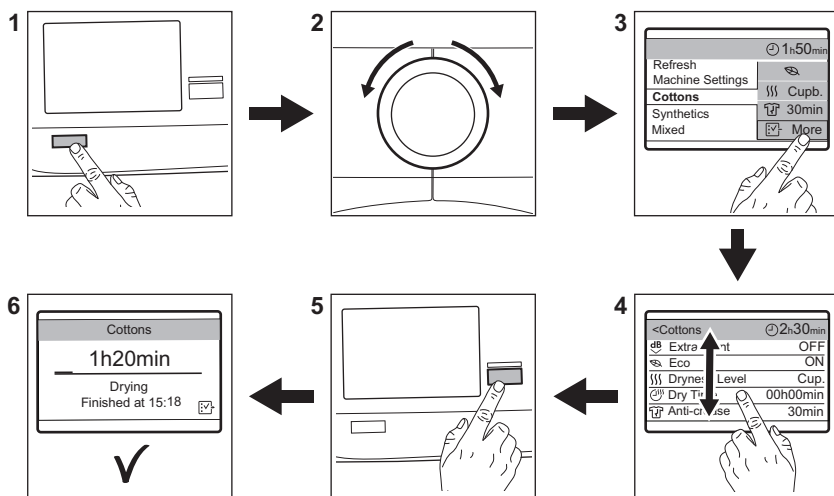

1. Stisknutím tlačítka Zap/Vyp zapnete spotřebič.
2. Pootočte programovým voličem na požadovaný program.
3. Stisknutím **Vice** zobrazíte seznam funkcí vyhrazených pro zvolený program.

4. Seznamem funkcí procházíte posouváním nahoru a dolů. Stisknutím funkce ji zvolíte.
5. Ke spuštění programu stiskněte tlačítko **Start/Pauza**.
6. Spotřebič se zapne.

18.2 Čištění filtru

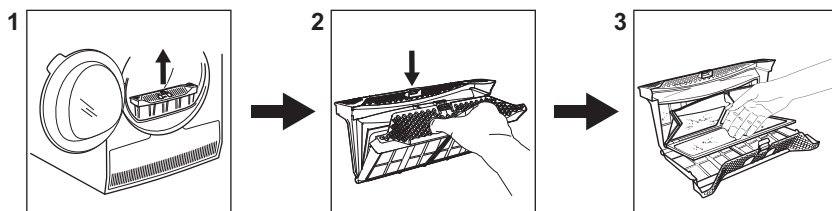

Na konci každého programu se na displeji zobrazí zpráva **Vyčistěte filtr na vlákna** a je nutné vyčistit filtr.

18.3 Programy

Programy	Náplň ¹⁾	Vlastnosti / Značka tkaniny ☺☺☺
Bavlna	8,0 kg	Bavlněné tkaniny.
Syntetické	3,5 kg	Syntetické a směšové tkaniny.
Vlna 	1 kg	Vlněné tkaniny. Šetrné sušení ručně prátelných vlněných oděvů. Po dokončení programu toto oblečení okamžitě vyjměte.
Hedvábí 	1 kg	Šetrné sušení ručně prátelných hedvábných oděvů.
Outdoor	2 kg	Venkovní oblečení, pracovní oděvy, sportovní oblečení, voděodolné a prodyšné bundy, bundy-blůzy s odnímatelnou fleecovou vložkou nebo vnitřní termoizolací. Vhodné pro sušení v bubnové sušičce.
Sport. oblečení	2 kg	Sportovní oblečení, lehké a slabé tkaniny, mikrovlákno, polyester.
Džíny	8,0 kg	Oděvy pro volný čas jako džíny, mikiny, apod. z různých silných materiálů (např. u krku, na manžetách, ve švech).
Denní košile	1,5 kg (nebo sedm košil)	Snadno udržovatelné tkaniny, u kterých je zapotřebí minimum žehlení. Výsledky sušení se mohou lišit dle druhu tkaniny. Prádlo před vložením do spotřebiče protřepte. Po dokončení programu prádlo okamžitě vyjměte a rozložte na věšák.
Osvěžení	1 kg	K osvěžení uložených tkanin.

Programy	Náplň ¹⁾	Vlastnosti / Značka tkaniny 
Snadné žehlení	1 kg (nebo pět košil)	Snadno udržovatelné tkaniny, u kterých je zapotřebí minimum žehlení. Výsledky sušení se mohou lišit dle druhu tkaniny. Prádlo před vložením do spotřebiče protřepte. Po dokončení programu prádlo okamžitě vyjměte a rozložte na věšák.
Příkrývka	3 kg	Jednoduché či dvojité prošívané příkrývky a povlaky na polštář (s peřím, prachovým peřím nebo syntetickou výplní).
Ložní prádlo	3 kg	Ložní prádlo jako jednoduché a dvojité prostěradlo, polštářové povlaky, přehoz přes postel, čícha.
Mix oblečení	3 kg	Bavlněné a syntetické tkaniny.

¹⁾ Maximální hmotnost je uváděna pro suché prádlo.

19. LIST S ÚDAJI O VÝROBKU VE SHODĚ S NAŘÍZENÍM EU Č. 1369/2017

List s údaji o výrobku	
Ochranná známka	AEG
Model	T8DEA68S PNC916098064
Jmenovitá kapacita v kg	8,0
Bubnová sušička s ventilací nebo kondenzační	Kondenzátor
Třída energetické účinnosti	A+++
Spotřeba energie v kWh za rok na základě 160 standardních sušicích cyklů ve standardním programu pro bavlnu s celou a poloviční náplní a spotřeba v režimech s nízkou spotřebou energie. Skutečná spotřeba energie na cyklus bude záviset na tom, jak je spotřebič používán.	176,50
Automatická nebo neautomatická bubnová sušička	Automatický
Spotřeba energie u standardního programu pro bavlnu s celou náplní v kWh	1,47
Spotřeba energie u standardního programu pro bavlnu s poloviční náplní v kWh	0,83
Spotřeba energie ve vypnutém stavu ve W	0,05
Příkon v režimu ponechání v zapnutém stavu ve W	0,05

Trvání režimu ponechání v zapnutém stavu v minutách	10
„Standardní program“ pro bavlnu použitý s celou a poloviční náplní je standardní sušící program, na který se vztahují informace uvedené na energetickém štítku a v informačním listu. Tento program je vhodný pro sušení normálně mokrého bavlněného prádla a jedná se o nejučinnější program pro bavlnu z hlediska spotřeby energie	
Vážená doba trvání „standardního programu pro bavlnu s celou a poloviční náplní“ v minutách	134
Doba trvání „standardního programu pro bavlnu s celou náplní“ v minutách	173
Doba trvání „standardního programu pro bavlnu s poloviční náplní“ v minutách	105
Třída účinnosti kondenzace na stupnici od G (nejmenší účinnost) do A (nejvyšší účinnost)	B
Průměrná účinnost kondenzace u standardního programu pro bavlnu s celou náplní vyjádřená v procentech	86
Průměrná účinnost kondenzace u standardního programu pro bavlnu s poloviční náplní vyjádřená v procentech	86
Vážená účinnost kondenzace u „standardního programu pro bavlnu s celou a poloviční náplní“	86
Hladina akustického hluku v dB	65
Vestavný spotřebič, A/N	Ne

Údaje ve výše uvedené tabulce splňují nařízení Evropské komise 392/2012, kterou se provádí směrnice 2009/125/ES.

20. POZNÁMKY K OCHRANĚ ŽIVOTNÍHO PROSTŘEDÍ

Recyklujte materiály označené symbolem . Obaly vyhodte do příslušných odpadních kontejnerů k recyklaci. Pomáhejte chránit životní prostředí a lidské zdraví a recyklovat elektrické a elektronické spotřebiče

určené k likvidaci. Spotřebiče označené příslušným symbolem  nelikvidujte spolu s domovním odpadem. Spotřebič odevzdejte v místním sběrném dvoře nebo kontaktujte místní úřad.

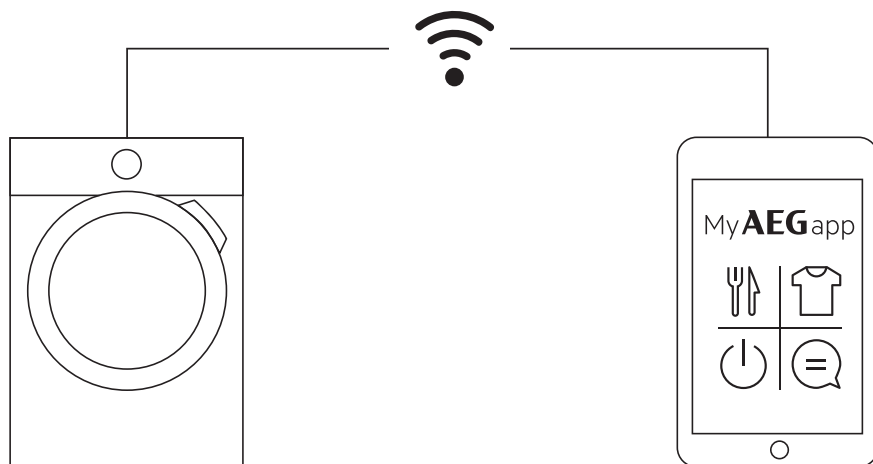

aeg.com/app



The software included in this product contains copyrighted software that is licensed under the BSD, GPL-2.0, LGPL-2.0, LGPL-2.1, zLib, MIT, ISC, Apache 2.0 and others. It is possible to display the complete copy of the licenses in the AEG App that can be downloaded from the corresponding App store from the License menu section. It is possible to download the source code of the open source software used in the product by searching for Wi-Fi Module Software version in NIUX subfolder at the following website: <http://aeg.opensoftwarerepository.com>.