

Panasonic

Návod k obsluze

Telefon s digitálním záznamníkem

Model **KX-TS620FX**



Na obrázku je model KX-TS620FXW.

Telefon podporuje službu identifikace volajícího, kterou si můžete aktivovat u poskytovatele telekomunikačních služeb.

Před použitím si přečtěte tento návod a uschovejte jej pro budoucí použití.

Pokud je jazyk displeje nastavený na „english“, změňte ho dle návodu na str. 13.

Obsah

Úvod

Dodávané příslušenství3

Příprava

Důležité bezpečnostní pokyny4

Popis ovládacích prvků6

Displej8

Připojení a nastavení telefonu

Připojení sluchátka/síťového adaptéru
/telefonního kabelu9

Připojení dalšího zařízení10

Přehled programování11

Čas a datum12

Jazyk displeje13

Režim volby14

Kontrast LCD14

Hlasitost vyzvánění15

Funkce nastavení času
(pouze po předplacení služby identifikace
volajícího)15

Příprava a nastavení záznamníku

Pozdrav16

Přehled programování záznamníku18

Počet zazvonění19

Délka zanechané zprávy20

Monitorování hovorů20

Volání/příjem hovorů

Volání21

Příjem hovorů23

Služba identifikace volajícího

Zobrazení jména volajícího24

Prohlížení seznamu volajících25

Zpětné volání ze seznamu volajících27

Editace seznamu volajících27

Uložení informací seznamu volajících
do telefonního seznamu28

Uložení informací seznamu volajících
do paměti pro přímou volbu29

Smazání informací seznamu volajících30

Telefonní seznam

Uložení jména a telefonního čísla
do telefonního seznamu31

Volba čísla z telefonního seznamu33

Řetězová volba čísla34

Upravování položek v telefonním
seznamu35

Mazání položek v telefonním seznamu35

Přímá volba (M1, M2, M3)

Uložení jména a čísla do paměti přímé
volby36

Volání čísla z paměti přímé volby37

Speciální funkce

Dočasná tónová volba (pro uživatele
připojené k ústředně s impulzní volbou) ..38

Použití tlačítka PAUSE (pro uživatele
připojené k analogové (pobočkové)
ústředně)38

Vypnutí mikrofonu během hovoru38

Pro uživatele služby čekající hovor39

Zapnutí/vypnutí přehrávání hudby
během přidrženého hovoru39

Tlačítko FLASH40

Nastavení hesla41

Zámek klávesnice42

Omezení hovorů43

Záznamník

Automatický záznam zprávy volajícího44

Zapnutí a indikace záznamníku44

Přehrávání zpráv45

Záznam telefonického hovoru46

Mazání zpráv47

Vzdálený přístup z telefonu s tónovou
volbou48

Kód vzdáleného přístupu49

Hlasové menu50

Vzdálený přístup k funkcím52

Užitečné informace

Upevnění přístroje na stěnu54

Používání doplňkové náhlavní soupravy55

Řešení problémů56

Technické údaje58

Děkujeme vám za zakoupení telefonu se záznamníkem Panasonic.

Pro pozdější použití

Výrobní číslo

Datum prodeje

(je uvedeno na spodní straně přístroje)

Název a adresa prodejce

Doklad o zakoupení přiložte zde.

Poznámka:

- V případě problému byste se nejprve měli obrátit na dodavatele vašeho přístroje.

Prohlášení o shodě:

- Společnost Panasonic Communication Co., Ltd. prohlašuje, že přístroj splňuje požadavky normy Radio & Telecommunications Terminal Equipment (R&TTE) 1999/5/EC. Prohlášení o shodě pro relevantní výrobky značky Panasonic, popisované v tomto návodu k obsluze, je k dispozici ke stažení na internetové stránce: <http://www.doc.panasonic.de>

Kontakt:

Panasonic Services Europe
Division of Panasonic Marketing Europe GmbH
Panasonic Testing Centre
Winsbergring 15, 22525 Hamburg, Německo

Dodávané příslušenství

Síťový adaptér (str. 9) : 1 ks

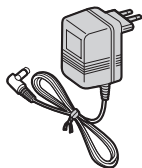

Kabel sluchátka (str. 9) : 1 ks

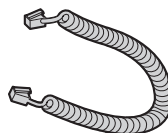

Sluchátko (str. 9) : 1 ks

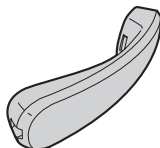

Telefonní kabel (str. 9) : 1 ks



Důležité bezpečnostní pokyny

Při používání přístroje by měly být vždy dodržovány bezpečnostní pokyny, aby nedošlo ke vzniku požáru, úrazu elektrickým proudem nebo zranění osob.

1. Pozorně si přečtěte všechny pokyny.
2. Dodržujte všechna varování a pokyny vyznačené na tomto přístroji.
3. Před čištěním přístroje vytáhněte síťový kabel ze zásuvky. Nepoužívejte tekuté nebo aerosolové čisticí prostředky. Pro čištění používejte navlhčený hadřík.
4. Nepoužívejte tento přístroj v blízkosti vody, např. vany, nádob naplněných vodou, kuchyňského dřezu atd.
5. Přístroj umístěte na stabilní povrch. V případě pádu přístroje může dojít k vážnému poškození přístroje nebo úrazu.
6. Nezakrývejte štěrbiny a otvory na přístroji. Slouží jako ventilace a ochrana před přehřátím. Nikdy neumísťujte přístroj do blízkosti radiátorů nebo na místa, kde není zaručena dostatečná ventilace.
7. Přístroj připojujte pouze k napětí uvedenému na štítku přístroje. Pokud si nejste jistí, zda můžete přístroj připojit k napětí ve vaší domácnosti, obraťte se na vašeho prodejce nebo místního dodavatele elektrické energie.
8. Na síťový kabel neumísťujte žádné předměty. Umístěte přístroj na místa, kde nikdo nemůže zakopnout nebo šlápnout na kabel.
9. Nepřetěžujte síťovou zásuvku ani prodlužovací kabely. Mohlo by dojít ke vzniku požáru nebo úrazu elektrickým proudem.
10. Nikdy nevkládejte žádné předměty do otvorů v přístroji. Mohlo by dojít ke vzniku požáru nebo úrazu elektrickým proudem. Nikdy nelijte do přístroje žádné tekutiny.
11. Přístroj nerozebírejte - nebezpečí úrazu elektrickým proudem. Veškeré opravy svěřujte autorizovanému servisu. Otevřením nebo odstraněním krytů se

můžete vystavit nebezpečnému napětí nebo jiným nebezpečím. Nesprávná montáž a následné použití může způsobit úraz elektrickým proudem.

12. Pokud dojde k výskytu některé z následujících okolností, vytáhněte síťový kabel ze zásuvky a obraťte se na autorizované servisní středisko:
 - A. Pokud je síťový kabel poškozený.
 - B. Pokud se do přístroje dostala tekutina.
 - C. Pokud byl přístroj vystaven dešti nebo vodě.
 - D. Pokud přístroj nepracuje normálně, i když byly dodrženy provozní pokyny. Provádějte pouze nastavení uvedené v tomto návodu k obsluze. Nesprávné nastavení může způsobit poruchu vyžadující opravu autorizovaným servisním střediskem.
 - E. Pokud přístroj spadl nebo byl poškozen.
 - F. Pokud přístroj vykazuje zřetelnou změnu funkce.
13. Nepoužívejte telefony při bouřkách (kromě bezdrátových typů). Existuje určité nebezpečí úrazu elektrickým proudem v důsledku atmosférické elektriny (blesku).
14. Nepoužívejte tento přístroj pro hlášení úniku plynu, nacházíte-li se v blízkosti místa úniku.

DODRŽUJTE PROSÍM VŠECHNY UVEDENÉ POKYNY

UPOZORNĚNÍ:

Instalace

- Nikdy nepřipojujte telefonní kabely při bouřce.
- Nikdy nepoužívejte telefonní konektory ve vlhkých místech, pokud nejsou výslovně tyto pro takové použití určeny.
- Nikdy se nedotýkejte odizolovaných telefonních kabelů nebo konektorů, pokud nebyl telefonní kabel odpojen od připojovacího adaptéru.
- Při připojování nebo úpravě telefonních kabelů dbejte zvýšené opatrnosti.
- Nedotýkejte se zástrčky mokřými rukama.

Obecné informace

- Používejte výhradně síťový adaptér dodaný s přístrojem, viz str. 9.
- Adaptér připojujte výhradně do zásuvky s napětím 220 V - 240 V AC.
- Z telefonu nelze volat:
 - je-li aktivní zámek tlačítek,
 - je-li aktivní omezení hovorů (volat pak lze pouze tísňové linky, jejichž čísla jsou uložena v přístroji),
 - při výpadku elektrické sítě.
- Je třeba dbát na to, aby na přístroj nespadly žádné předměty, a aby nedošlo k políání přístroje tekutinami. Nevystavujte tento přístroj nadměrnému kouři, prachu, mechanickým otřesům nebo nárazům.

Prostředí

- Chraňte přístroj před nadměrným kouřem, prachem, vysokou teplotou a vibracemi.
- Chraňte přístroj před přímým slunečním světlem.
- Na horní stranu přístroje neumísťujte žádné těžké předměty.
- Pokud nebudete přístroj delší dobu používat, vytáhněte síťový kabel ze zásuvky.
- Chraňte přístroj před zdroji tepla, jako jsou např. radiátory, kuchyňská kamna atd. Neumísťujte přístroj do místností s teplotou nižší než 5 °C nebo vyšší než 40 °C. Totéž platí pro vlhká sklepení a podobné prostory.
- Síťový adaptér slouží pro odpojení přístroje ze sítě. Ujistěte se, že se síťová zásuvka nachází v blízkosti přístroje a je snadno přístupná.

Běžná péče

- Vnější kryt přístroje utřete měkkým hadříkem. Nepoužívejte benzin, rozpouštědla nebo abrazivní čisticí prostředky.

VAROVÁNÍ:

- Aby nedošlo ke vzniku požáru nebo úrazu elektrickým proudem, chraňte tento přístroj před deštěm a jakoukoliv vlhkostí.
- Pokud z přístroje vychází kouř, zápach nebo jsou slyšitelné neobvyklé zvuky, vytáhněte síťový kabel ze zásuvky. Mohlo by dojít ke vzniku požáru nebo úrazu elektrickým proudem. Ujistěte se, že z přístroje již nevychází kouř a obraťte se na autorizované servisní středisko.

Informace pro uživatele k likvidaci elektrických a elektronických zařízení (domácnosti)



Tento symbol na produktech anebo v průvodních dokumentech znamená, že použité elektrické a elektronické výrobky nesmí být přidány do běžného komunálního odpadu. Ke správné likvidaci, obnově a recyklaci doručte tyto výrobky na určená sběrná místa, kde budou přijata zdarma. Alternativně v některých zemích můžete vrátit své výrobky místnímu prodejci při koupi ekvivalentního nového produktu. Správnou likvidací tohoto produktu pomůžete zachovat cenné přírodní zdroje a napomáháte prevenci potenciálních negativních dopadů na životní prostředí a lidské zdraví, což by mohly být důsledky nesprávné likvidace odpadů. Další podrobnosti si vyžádejte od místního úřadu nebo nejbližšího sběrného místa. Při nesprávné likvidaci tohoto druhu odpadu mohou být v souladu s národními předpisy uděleny pokuty.

Pro podnikové uživatele v zemích Evropské unie

Chcete-li likvidovat elektrická a elektronická zařízení, vyžádejte si potřebné informace od svého prodejce nebo dodavatele.

Informace k likvidaci v ostatních zemích mimo Evropskou unii

Tento symbol je platný jen v Evropské unii. Chcete-li tento výrobek zlikvidovat, vyžádejte si potřebné informace o správném způsobu likvidace od místních úřadů nebo od svého prodejce.

Popis ovládacích prvků

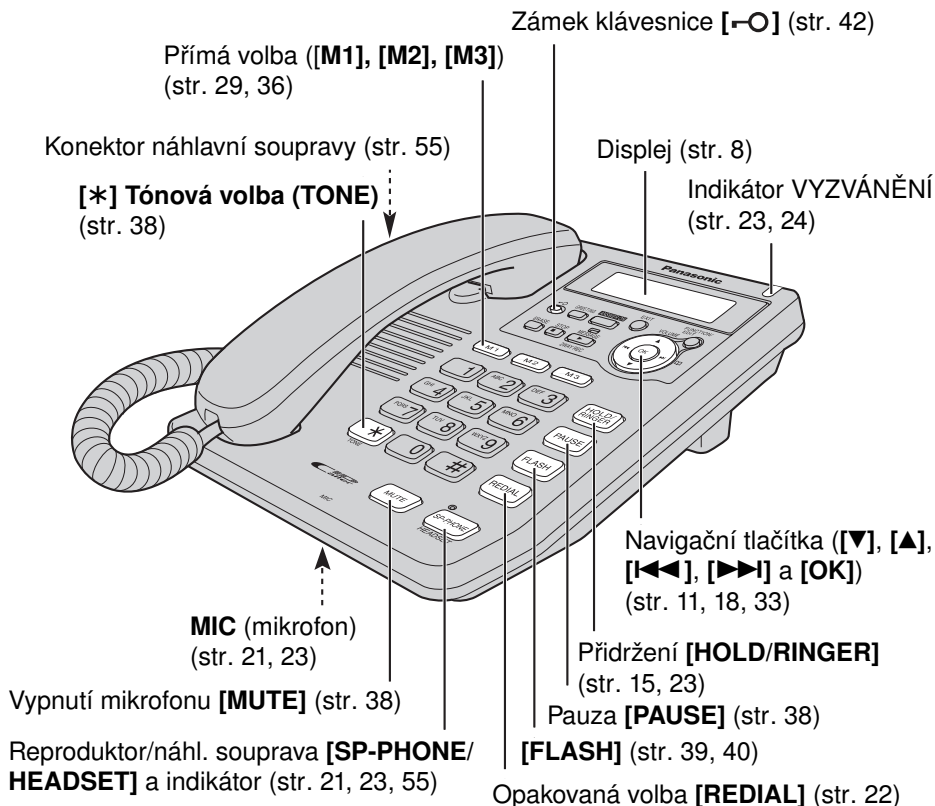

Použití navigačních tlačítek a tlačítka [OK]

Kombinované tlačítko je tvořeno čtyřmi tlačítky se šipkami a tlačítkem [OK].

- Tlačítka [▲] a [▼] se otevírá seznam volajících a listuje v menu, seznamu volajících a telefonním seznamu.
- Tlačítka [◀] a [▶] můžete:
 - otevřít telefonní seznam,
 - přesunovat kurzor při výběru položky menu,
 - zopakovat nebo přeskočit zprávu během přehrávání.
- Tlačítkem [OK] se potvrzuje výběr v menu.

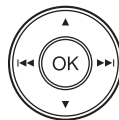

V dalším textu jsou tato tlačítka označena jako [▼], [▲], [◀], [▶] a [OK].

Zapnutí záznamníku **[ANSWER ON]** (str. 44)

Pozdrav **[GREETING]** (str. 16)

Mazání **[ERASE]**
(str. 17, 27, 30, 37, 47)

Ukončení **[EXIT]**
(str. 11, 18, 25, 33)

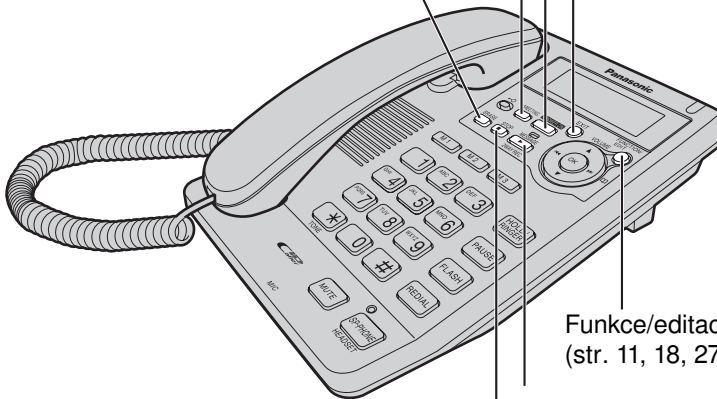

Funkce/editace **[FUNCTION/EDIT]**
(str. 11, 18, 27)

Zpráva/záznam hovoru **[MESSAGE/
2WAY REC]** a indikátor (str. 45, 46)

[STOP] (str. 17, 46)

Displej

1234567890123456
ABCDEFGHIJKLMNPO
abcdefghijklmnp
-O O M J X A ● ☎

(Na této ukázce displeje jsou zobrazeny všechny možné konfigurace současně.)

12:34 31 Pro
10 zmeskan.vol.
5 Vzkazu

Je-li připojen síťový adaptér, sluchátko zavěšené ve vidlici a indikátor SP-PHONE/HEADSET nesvítí, zobrazuje se na displeji datum a čas, počet nových hovorů a počet přijatých zpráv.

0:00 31 Pro
0 Vzkazu
☎

Blikání symbolu “☎” upozorňuje na nutnost nastavit čas (str. 12, 13).

12:34 15 Pro
01-06-35

Během hovoru se zobrazuje jeho délka (příklad: 1 h, 6 min a 35 s).

1114447777
11:50 24 Lis

Příklad záznamu v seznamu volajících:

Na displeji se zobrazí:

- číslo volajícího,
- datum a čas hovoru

(příklad: listopad. 24, 11:50 dopoledne).

-O : Omezení hovorů je aktivní (str. 42).

O : Otevřený telefonní seznam (str. 31).

J : Přehrávání hudby pro přidržené hovory (str. 39).

X : Mikrofon během hovoru vypnutý tlačítkem [MUTE] (str. 38).

A : Vypnuté vyzvánění (str. 15).

● : Stisknutí tlačítka [REDIAL] (Opakování volby) ve chvíli, kdy je sluchátko ve vidlici a indikátor SP-PHONE/HEADSET nesvítí (str. 22).

P : Stisknutí tlačítka pauzy [PAUSE] během volby nebo ukládání čísla.

F : Stisknutí tlačítka [FLASH] během ukládání telefonního čísla.

Připojení sluchátka/síťového adaptéru/telefonního kabelu

Po připojení zvedněte sluchátko a ověřte, zda je slyšet oznamovací tón.

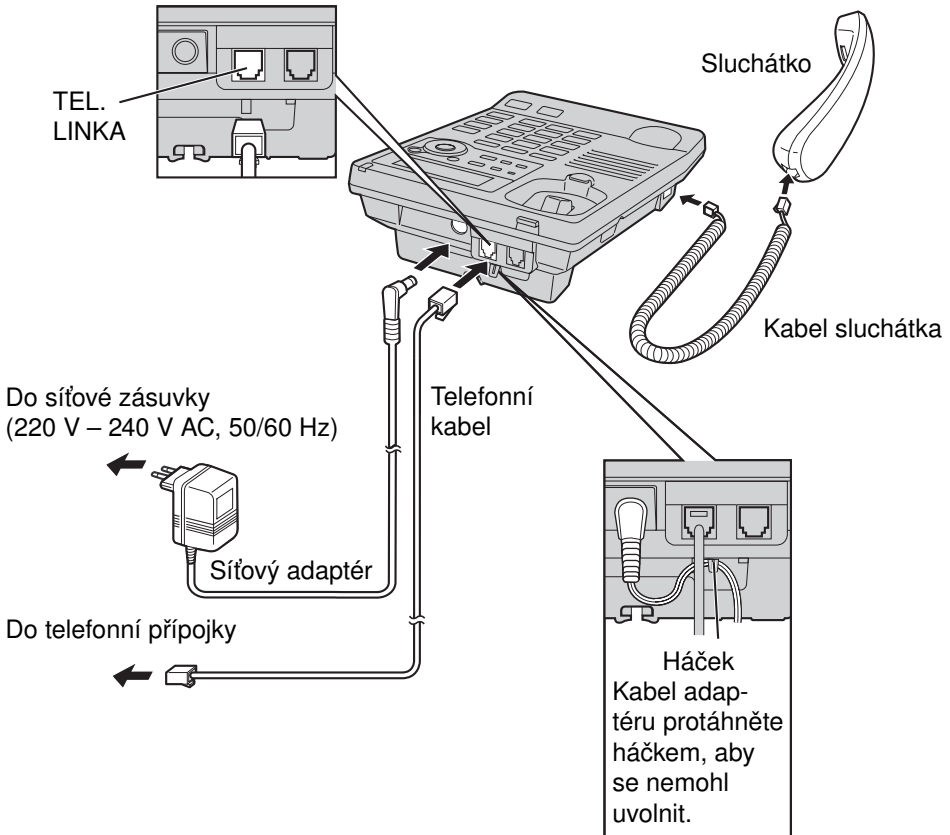

- Používejte výhradně dodaný adaptér Panasonic PQLV207CE.
- S telefonem KX-TS620FXW používejte výhradně sluchátko Panasonic.
- Síťový adaptér musí být stále připojen. (Během používání se adaptér zahřívá.)
- Pokud je tento přístroj připojen k analogové pobočkové ústředně, která nepodporuje službu identifikace volajícího, nebudete moci službu používat.

Připojení a nastavení telefonu

Pro uživatele DSL služeb

- Pokud se vyskytne některá z následujících situací, zapojte prosím k telefonní lince mezi telefon a telefonní přípojku šumový filtr (obraťte se na svého poskytovatele služby DSL):
 - Během hovoru je slyšet šum.
 - Služba identifikace volajícího (str. 24) nefunguje správně.

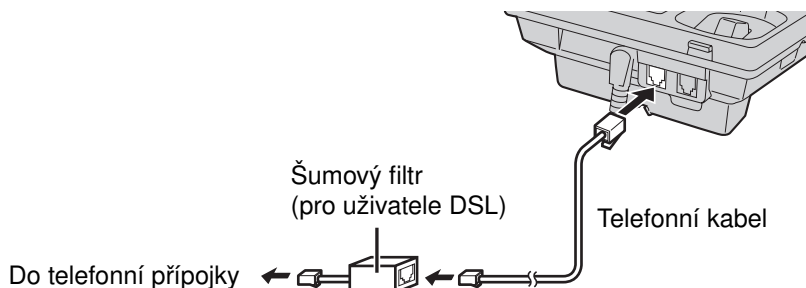

Připojení dalšího zařízení

Jestliže potřebujete k telefonní lince připojit další komunikační zařízení (počítač, modem, fax atd.), můžete je prostřednictvím zásuvky DATA připojit přes tento přístroj. Nejprve je za potřebí připojit sluchátko, kabel vedoucí k telefonní lince a adaptér do elektrické sítě (viz str. 9). Poté můžete do zásuvky DATA připojit telefonní kabel požadovaného komunikačního zařízení.

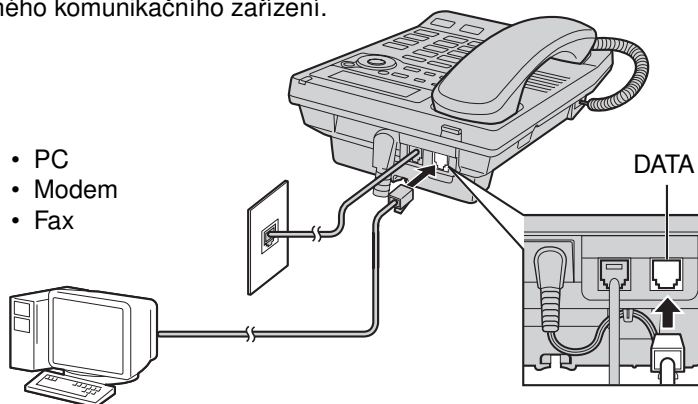

- Zkontrolujte, zda toto komunikační zařízení není před uvedením telefonního přístroje do provozu používáno (uskutečnění hovoru, ukládání telefonních čísel do paměti a podobně), jinak nemusí toto komunikační zařízení pracovat správně.

Přehled programování

Programovat můžete níže uvedené funkce. Na displeji se zobrazují pokyny k programování. Viz odpovídající stránky v tomto návodu k obsluze, kde najdete podrobnosti k jednotlivým funkcím.

Zkontrolujte, je-li sluchátko ve vidlici, je-li síťový adaptér připojený a indikátor SP-PHONE/HEADSET nesvítí.

Stiskněte tlačítko **[FUNCTION/EDIT]**.

<Menu funkcí>*

Uložit záznam ?
Uložit M1,M2,M3 ?
Nastavit ?
Nast.záznamník ?
Nastavit čas ?
Zmenit jazyk ?

Uložení jména a telefonního čísla do paměti (str. 31, 36).
Programování funkcí záznamníku (str. 18).
Nastavení času a data (str. 12).
Pro volbu jazyka na displeji (str.13).

Vyberte "Program?" tlačítka **[▼]** a **[▲]** a stiskněte tlačítko **[OK]** (Ano).

<Menu funkcí>*

Zmenit heslo?
Omezit volbu ?
Nastavit Flash ?
Nast.rez.volby ?
Kontrast LCD ?
Nas.hudbu pridr?
Nastavení času ?

Pro nastavení hesla pro zamčení tlačítek a zapnutí omezení hovorů (str. 41).
Omezení hovorů (str. 43).
Nastavení délky signálu Flash (str. 40).
Nastavení typu volby (str. 14).
Nastavení kontrastu LCD displeje (str. 14).
Přehrávání hudby během přidržení hovoru (str. 39).
Pro nastavení času "Auto" (str. 15).

V průběhu programování

- * Pro výběr požadované položky funkce se posunujte mezi jednotlivými položkami tlačítka **[▼]** nebo **[▲]**. Pak stiskněte tlačítko **[OK]** pro přechod na následující krok.
- "-----" informuje o dosažení konce menu.
- Režim programování (nastavení) je možno kdykoli ukončit stisknutím tlačítka **[EXIT]** (Ukončení).
- Pokud po dobu 60 sekund nestisknete žádné platné tlačítko, režim programování se končí.

Čas a datum

Programováním je možno zvolit formát 24 hodin nebo indikaci symbolem AM/PM (dopoledne/odpoledne).

Hlasová informace o datu a čase:

Během přehrávání se ozve hlasová zpráva o datu a čase přijetí zprávy.

Zkontrolujte, je-li sluchátko ve vidlici, je-li síťový adaptér připojený a indikátor SP-PHONE/HEADSET nesvítí.

1 Stiskněte tlačítko **[FUNCTION/EDIT]**.

2 Vyberte "Nastavit čas?" tlačítkem **[▼]** nebo **[▲]** a stiskněte tlačítko **[OK]** (Ano).

3 Stiskněte tlačítko **[OK]** (Dále). Zadejte aktuální rok. (Příklad: Pro nastavení roku 2006 zadejte "06".)
• Rok můžete nastavit v intervalu od 2000 do 2099.

Vlozte rok
2006
▼▲ [OK]=Dále

4 Stiskněte tlačítko **[OK]** (Dále).

5 Zadejte aktuální čas (hodiny a minuty) jako čtyřmístné číslo. (Příklad: Pro nastavení hodin 9:30 zadejte "0930".)
• Pro zobrazování se symbolem AM/PM (dopoledne/odpoledne): Je možno zadávat čísla v intervalu od 0100 do 1259.
• Pro formát 24 hodiny: Je možno zadávat čísla v intervalu od 0000 do 2359.

Vlozte čas
09:30
▼▲ [OK]=Dále

6 Stiskněte tlačítko **[OK]** (Dále). Jsou-li zadána čísla v intervalu 0000 až 0059 nebo čísla v intervalu 1300 až 2359, nastaví se čas ve formátu 24 hodin. Přejděte ke kroku 9.

#=AM/PM/24H
24H
▼▲ [OK]=Dále

7 Tlačítkem **[#]** vyberte "AM", "PM" nebo formát 24 hodin.

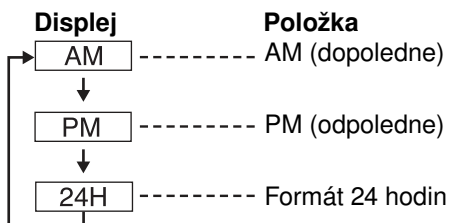

• Po každém stisknutí tlačítka **[#]** se výběr na displeji změní.

8 Stiskněte tlačítko **[OK]** (Dále).

9 Zadejte aktuální den a měsíc jako čtyřmístné číslo. (Příklad: Pro nastavení 27. prosince zadejte "2712".)

Vlozte den.mesíc
27.12
▲ [OK]=Uloz

- 10** Stiskněte tlačítko **[OK]** (Ulož).
- Ozve se dlouhé pípnutí.
 - Hodiny se rozběhnou.
 - Displej se vrátí do stavu v kroku 2. Pro ukončení režimu programování (nastavení) stiskněte tlačítko **[EXIT]** (Ukončení) nebo počkejte 60 sekund.

- K předchozímu displeji se při nastavování času a data můžete vrátit stisknutím tlačítka **[▲]** (kroky 3 až 9).
- Pokud se při nastavování času a data ozvou tři pípnutí, není zadáný čas a datum správné. Zadejte správný čas a datum.

Po výpadku elektrického napětí začne blikat "☹". Čas a datum znovu nastavte.

Pro uživatele služby identifikace volajícího (str. 24)

Zahrnuje-li identifikace volajícího také informaci o čase, nastaví se datum a čas (je-li nastaven nesprávně a je-li aktivní funkce „Nastavení času“ (str. 15)). Nebyl-li čas a datum doposud nastaven, seřízení neproběhne.

Jazyk displeje

Jako jazyk displeje je možno nastavit položku „English“, „Cestina“, „Polski“, „Magyar“ nebo „Româna“.

Ve výchozím nastavení je zvolen jazyk „English“.

Zkontrolujte, je-li sluchátko ve vidlici, je-li síťový adaptér připojený a indikátor SP-PHONE/HEADSET nesvítí.

- 1** Stiskněte tlačítko **[FUNCTION/EDIT]**.
- 2** Vyberte „Change language?“ (Zmenit jazyk?) tlačítkem **[▼]** nebo **[▲]**.
- 3** Stiskněte tlačítko **[OK]** (Ano).
- 4** Vyberte „English“, „Româna“, „Polski“, „Cestina“ nebo „Magyar“ tlačítkem **[▼]** nebo **[▲]**.

Jazyk :Cestina ▼▲ [OK]=Ulož

- 5** Stiskněte tlačítko **[OK]** (Ulož).
- Ozve se dlouhé pípnutí.
 - Displej se vrátí do stavu v kroku 2. Pro ukončení režimu programování (nastavení) stiskněte tlačítko **[EXIT]** (Ukončení) nebo počkejte 60 sekund.
- Režim programování (nastavení) je možno kdykoli ukončit stisknutím tlačítka **[EXIT]** (Ukončení).

Režim volby

Pokud jste připojeni k lince s tónovou volbou, nastavte položku "Tónová". Jestliže používáte linku s impulzní volbou, nastavte položku "Pulsní". Výchozí nastavení je "Tónová".

Zkontrolujte, je-li sluchátko ve vidlici, je-li síťový adaptér připojený a indikátor SP-PHONE/HEADSET nesvítí.

- 1 Stiskněte tlačítko **[FUNCTION/EDIT]**.
- 2 Vyberte "Program?" tlačítkem **[▼]** nebo **[▲]** a stiskněte tlačítko **[OK]** (Ano).
- 3 Vyberte "Nast.rez.volby?" tlačítkem **[▼]** nebo **[▲]** a stiskněte tlačítko **[OK]** (Ano).
- 4 Vyberte "Pulsní" nebo "Tónová" tlačítkem **[▼]** nebo **[▲]**. (Příklad: nastaveno "Tónová".)

Typ volby : Tónová [OK]=Ulož

- 5 Stiskněte tlačítko **[OK]** (Ulož).
 - Ozve se dlouhé pípnutí.
 - Displej se vrátí do stavu v kroku 3. Pro ukončení režimu programování (nastavení) stiskněte tlačítko **[EXIT]** (Ukončení) nebo počkejte 60 sekund.
- Režim programování (nastavení) je možno kdykoli ukončit stisknutím tlačítka **[EXIT]** (Ukončení).

Kontrast LCD

Úroveň kontrastu displeje LCD je možno nastavit programováním na hodnoty od 1 do 4. Pro čitelnější informace displeje nastavte vyšší hodnotu. Ve výchozím nastavení je zvolena hodnota 2.

Zkontrolujte, je-li sluchátko ve vidlici, je-li síťový adaptér připojený a indikátor SP-PHONE/HEADSET nesvítí.

- 1 Stiskněte tlačítko **[FUNCTION/EDIT]**.
- 2 Vyberte "Program?" tlačítkem **[▼]** nebo **[▲]** a stiskněte tlačítko **[OK]** (Ano).
- 3 Vyberte "LCD kontrast?" tlačítkem **[▼]** nebo **[▲]** a stiskněte tlačítko **[OK]** (Ano).
 - Zobrazí se aktuálně nastavená hodnota.

Kontrast LCD Níz■■■■■ Vys ▼▲ [OK]=Ulož
--

- 4 Kontrast nastavte tlačítkem **[▼]** nebo **[▲]** a stiskněte tlačítko **[OK]** (Ulož).
 - Ozve se dlouhé pípnutí.
 - Displej se vrátí do stavu v kroku 3. Pro ukončení režimu programování (nastavení) stiskněte tlačítko **[EXIT]** (Ukončení) nebo počkejte 60 sekund.
- Režim programování (nastavení) je možno kdykoli ukončit stisknutím tlačítka **[EXIT]** (Ukončení).

Hlasitost vyzvánění

Zkontrolujte, je-li připojený síťový adaptér a telefon je v klidovém stavu.

Hlasitost nastavte volbou VYS (výchozí nast.), STRED nebo NIZ pomocí tlačítka [HOLD/RINGER].

- Po každém stisknutí se hlasitost změní a ozve se krátké zazvonění s nastavenou hlasitostí.

Vyzvánění můžete vypnout stisknutím a přidržením tlačítka [HOLD/RINGER], až se ozvou 2 pípnutí.

- Zobrazí se symbol “”.

Pro zapnutí vyzvánění stiskněte tlačítko [HOLD/RINGER].

- Ozve se zazvonění s vysokou hlasitostí.

Funkce nastavení času (pouze po předplacení služby identifikace volajícího)

Prostřednictvím této funkce se automaticky nastaví datum a čas na přístroji po přijetí informace služby identifikace volajícího. Toto automatické nastavení je možno naprogramovat. Ve výchozím nastavení je funkce vypnutá.

Zkontrolujte, je-li sluchátko ve vidlici, je-li síťový adaptér připojený a indikátor SP-PHONE/HEADSET nesvítí.

- 1** Stiskněte tlačítko [FUNCTION/EDIT].
- 2** Vyberte “Program?” tlačítkem [▼] nebo [▲] a stiskněte tlačítko [OK] (Ano).
- 3** Vyberte “Nastavit cas?” tlačítkem [▼] nebo [▲] a stiskněte tlačítko [OK] (Ano).
- 4** Vyberte “zap.” nebo “vyp.” tlačítkem [▼] nebo [▲].
- 5** Stiskněte tlačítko [OK] (Uloz).
 - Ozve se dlouhé pípnutí.
 - Displej se vrátí do stavu v kroku 3. Pro ukončení režimu programování (nastavení) stiskněte tlačítko [EXIT] (Ukončení) nebo počkejte 60 sekund.
 - Budete-li chtít tuto funkci použít, nastavte nejprve datum a čas (str. 12).

Pozdrav

Můžete namluvit svůj vlastní pozdrav v délce až **1 minuta**. Jestliže svůj vlastní pozdrav nenamluvíte, použije se jeden ze dvou naprogramovaných pozdravů (str. 17).

Všechny zprávy (vzkazy volajících atd.) se ukládají v paměti "flash" (str. 17).

Celková **kapacita záznamu je asi 15 minut**.

Doporučujeme zvolit spíše **kratší pozdrav** (viz příklad na další straně) a ušetřit tak místo pro záznam vzkazů volajících.

Zkontrolujte, je-li sluchátko ve vidlici, je-li síťový adaptér připojený a indikátor SP-PHONE/HEADSET nesvítí.

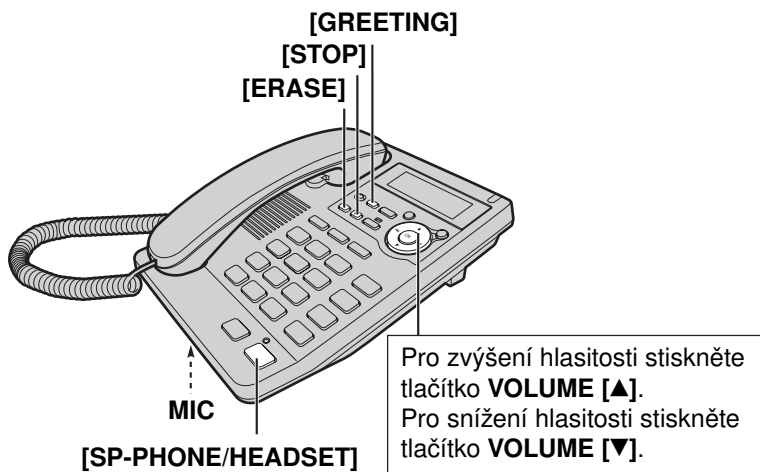

Namluvení pozdravu

- 1** Stiskněte a přidržte tlačítko **[GREETING]**, až se ozve "Record greeting after the beep" (Po zaznění signálu namluvte pozdrav). Ozve se dlouhé pípnutí.
- 2** Hovořte ze vzdálenosti asi 20 cm od mikrofonu **MIC**.
 - Trvání záznamu se zobrazuje na displeji telefonu.
 - Po uplynutí 1 minuty se záznam automaticky přeruší.

Nahrát pozdrav

00-30

- 3** Po namluvení stiskněte tlačítko **[GREETING]**.
- Namluvená a uložená zpráva se automaticky přehraje.
 - Nahrávání pozdravu můžete dokončit stisknutím tlačítka **[STOP]**.
 - Budete-li chtít pozdrav změnit, začněte znovu krokem 1.

Kontrola pozdr. 00-30

Příklad pozdravu

“Tady je (jméno/telefonní číslo). Vaše volání nemohu bohužel teď přijmout.
Po zaznění tónu zanechtejte prosím svůj vzkaz. Děkuji.”

- Příchozí volání můžete během nahrávání pozdravu přijmout stisknutím tlačítka **[SP-PHONE/ HEADSET]** nebo zvednutím sluchátka. Nahrávání se tím přeruší. Po zavěšení začněte znovu od začátku.

Kontrola pozdravu

Stiskněte tlačítko **[GREETING]**.

- Pozdrav se přehraje.

Smazání pozdravu

Stiskněte tlačítko **[GREETING]** a během přehrávání zprávy stiskněte tlačítko **[ERASE]**.

- Pro uvítání se použije jeden ze dvou naprogramovaných pozdravů.

Předprogramované pozdravy

Nenahrajete-li si vlastní pozdrav (str. 16), použije se v závislosti na nastavené době trvání zprávy jeden ze dvou předprogramovaných pozdravů (str. 20).

Pro zkontrolování naprogramované zprávy stiskněte tlačítko [GREETING].

Přehraje se jedna ze dvou zpráv:

- Je-li nastavena maximální délka zanechané zprávy “1 minuta”, “2 minuty” nebo “3 minuty”:
“Please leave your name and phone number after the beep. We will return your call.” (Nejsme právě přítomni. Po zaznění signálu zanechtejte prosím své jméno a číslo. Zavoláme vám brzy.)
- Je-li délka zprávy nastavena na “Pouze pozdrav”:
“Hello, we are not available now. Please call again. Thank you for your call.” (Nejsme právě přítomni. Zavolejte prosím znovu. Děkujeme vám za zavolání.)

Napájení paměti “flash“

Zprávy uložené v čipové paměti zde zůstanou i v případě výpadku napájení.
Zprávy je třeba smazat manuálně.

Přehled programování záznamníku

Můžete naprogramovat následující funkce. Na displeji se zobrazují pokyny k programování. Viz odpovídající stránky v tomto návodu k obsluze, kde najdete podrobnosti k jednotlivým funkcím.

Zkontrolujte, je-li sluchátko ve vidlici, je-li síťový adaptér připojený a indikátor SP-PHONE/HEADSET nesvítí.

Stiskněte tlačítko **[FUNCTION/EDIT]**.



Vyberte "**Nast. záznamník?**" tlačítkem **[▼]** nebo **[▲]** a stiskněte tlačítko **[OK]** (**Ano**).



<Menu funkcí>*

Kod dálk.ovl. ?	Nastavení kódu vzdáleného přístupu (str. 49).
Pocet zvoneni ?	Nastavení počtu zazvonění (str. 19).
Doba záznamu ?	Nastavení délky přijaté zprávy (str. 20).
Monitor hovoru ?	Zapnutí monitorování příchozích volání (str. 20).

V průběhu programování

- * Pro výběr požadované položky funkce se posunujte mezi jednotlivými položkami tlačítky **[▼]** nebo **[▲]**. Pro přechod k dalšímu kroku stiskněte tlačítko **[OK]** (**Ano**).
- "-----" informuje o dosažení konce menu.
- Režim programování (nastavení) je možno kdykoli ukončit stisknutím tlačítka **[EXIT]** (Ukončení).
- Pokud po dobu 60 sekund nestisknete žádné platné tlačítko, režim programování se končí.

Počet zazvonění

Počet zazvonění před automatickým přijetím můžete nastavit na "2" až "7" nebo "Úspora poplatku*". Výchozí nastavení je "4".

Zkontrolujte, je-li sluchátko ve vidlici, je-li síťový adaptér připojený a indikátor SP-PHONE/HEADSET nesvítil.

- 1** Stiskněte tlačítko **[FUNCTION/EDIT]**.
- 2** Vyberte "Nast. záznamník?" tlačítkem **[▼]** nebo **[▲]** a stiskněte tlačítko **[OK]** (Ano).
- 3** Vyberte "Pocet zazvoneni?" tlačítkem **[▼]** nebo **[▲]**.
- 4** Stiskněte tlačítko **[OK]** (Ano).
 - Zobrazí se aktuálně nastavená hodnota.

Pocet zvoneni ?
: 4
▼▲ [OK]=U1oz

- 5** Počet vyberte tlačítkem **[▼]** nebo **[▲]**.
 - Počet můžete zadat také číselnými tlačítky telefonu **[2]** až **[7]** nebo **[0]** (Úspora poplatku*).

- 6** Stiskněte tlačítko **[OK]** (U1oz).
 - Ozve se dlouhé pípnutí.
 - Displej se přepne do stavu v kroku 3. Programování můžete ukončit stisknutím tlačítka **[EXIT]** nebo vyčkáním po dobu 60 sekund.
- Režim programování (nastavení) je možno kdykoli ukončit stisknutím tlačítka **[EXIT]** (Ukončení).

* Úspora poplatku

Při volání z telefonu s tónovou volbou: jsou-li v záznamníku alespoň 2 nové zprávy, volání se přijme při druhém zazvonění.

Nejsou-li v záznamníku žádné nové zprávy, volání se přijme při pátém zazvonění.

Při čtvrtém zazvonění tedy můžete zavěsit.

Ušetříte tak poplatky za telefon.

Délka zanechané zprávy

K dispozici jsou možnosti “1 minuta”, “2 minuty”, “3 minuty” a “Pouze pozdrav”. Výchozí nastavení je “3 minuty”.

Zkontrolujte, je-li sluchátko ve vidlici, je-li síťový adaptér připojený a indikátor SP-PHONE/HEADSET nesvítí.

- 1 Stiskněte tlačítko **[FUNCTION/EDIT]**.
- 2 Vyberte “Nast. záznamník?” tlačítkem **[▼]** nebo **[▲]** a stiskněte tlačítko **[OK]** (Ano).
- 3 Stisknutím tlačítka **[▼]** nebo **[▲]** vyberte “Doba záznamu?” a stiskněte tlačítko **[OK]** (Ano).
 - Zobrazí se aktuálně nastavená hodnota.

Doba záznamu : 3min. ▼▲ [OK]=Ulož

- 4 Dobu nastavte tlačítkem **[▼]** nebo **[▲]**.
 - K nastavení můžete použít přímo číselná tlačítka **[1]** (1 minuta), **[2]** (2 minuty), **[3]** (3 minuty) nebo **[0]** (Pouze pozdrav).
- 5 Stiskněte tlačítko **[OK]** (Ulož). Ozve se dlouhé pípnutí.
 - Displej se vrátí do stavu v kroku 3. Pro ukončení režimu programování (nastavení) stiskněte tlačítko **[EXIT]** (Ukončení) nebo počkejte 60 sekund.
 - Režim programování (nastavení) je možno kdykoli ukončit stisknutím tlačítka **[EXIT]** (Ukončení).

Vyberete-li “Pouze pozdrav”, volání se přijme, volající uslyší pozdrav a spojení se automaticky ukončí. Volající v tomto případě nemůže zanechat žádnou zprávu.

Monitorování hovorů

Zanechávání zprávy můžete monitorovat na reproduktoru telefonu. Ve výchozím nastavení je tato funkce zapnuta.

Zkontrolujte, je-li sluchátko ve vidlici, je-li síťový adaptér připojený a indikátor SP-PHONE/HEADSET nesvítí.

- 1 Stiskněte tlačítko **[FUNCTION/EDIT]**.
- 2 Vyberte “Nast. záznamník?” tlačítkem **[▼]** nebo **[▲]** a stiskněte tlačítko **[OK]** (Ano).
- 3 Stisknutím tlačítka **[▼]** nebo **[▲]** vyberte “Monitor hovorů?” a stiskněte tlačítko **[OK]** (Ano).
- 4 Vyberte “zapnuto” nebo “vypnuto” tlačítkem **[▼]** nebo **[▲]** a stiskněte tlačítko **[OK]** (Ulož).
 - Ozve se dlouhé pípnutí.
 - Displej se vrátí do stavu v kroku 3. Pro ukončení režimu programování (nastavení) stiskněte tlačítko **[EXIT]** (Ukončení) nebo počkejte 60 sekund.

Volání

Hovor je možno uskutečnit pouhým zvednutím sluchátka. Hovor ukončíte zavěšením sluchátka do vidlice.

Používání hlasitého telefonu

1 Stiskněte tlačítko **[SP-PHONE/HEADSET]** a navolte požadované číslo.
NEBO

Navolte požadované číslo a stiskněte tlačítko **[SP-PHONE/HEADSET]**.

- Rozsvítí se indikátor.
- Volané číslo se zobrazí na displeji.
- Po několika sekundách se na displeji zobrazí délka hovoru.
- Pokud se během volby telefonního čísla zmýlíte, zavěste a začněte znovu od kroku 1.

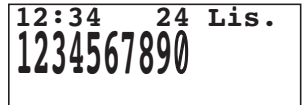

12:34 24 Lis.
1234567890

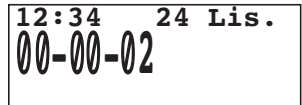

12:34 24 Lis.
00-00-02

2 Po přijetí volání začněte hovořit do mikrofonu **MIC** .

3 Pro zavěšení stiskněte tlačítko **[SP-PHONE/HEADSET]**.

- Indikátor zhasne.
- Po několika sekundách se obnoví původní informace displeje.

Při používání hlasitého telefonu

Pro dosažení nejlepších výsledků mějte prosím na paměti následující pokyny:

- Mluvte střídavě s druhou stranou v tiché místnosti.
- Nebude-li vás protějšek dobře slyšet, nastavte tlačítkem **VOLUME [▼]** nižší hlasitost reproduktoru.
- Zvednutím mikrotelefonu můžete hovor přepojit do sluchátka. Pro přepnutí zpátky do režimu hlasitého telefonu stiskněte tlačítko **[SP-PHONE/HEADSET]**.

Opakování volby posledního volaného čísla

Prostřednictvím sluchátka:

Zvedněte sluchátko. ➔ Stiskněte tlačítko **[REDIAL]**.

NEBO Stiskněte tlačítko **[REDIAL]**

➔ Zvedněte sluchátko.

Prostřednictvím hlasitého telefonu:

Stiskněte tlačítko **[SP-PHONE/HEADSET]**

➔ Stiskněte tlačítko **[REDIAL]**.

NEBO Stiskněte tlačítko **[REDIAL]**

➔ Stiskněte tlačítko **[SP-PHONE/HEADSET]**.

Automatické opakování volby:

Při opakovaném volání s náhlavní soupravou nebo hlasitým telefonem se obsazená linka vytočí postupně až 15krát. V pauzách se na displeji zobrazí zpráva, "Čekani opak. vol." a bliká indikátor SP-PHONE/HEADSET. Během opakování volby se automaticky vypne mikrofon.

- Automatické opakování volby se zruší po stisknutí tlačítka **[FLASH]**.
- Jestliže se po přijetí volání volaným nezapne automaticky mikrofon, stiskněte tlačítko **[MUTE]**.

Opakování volby naposledy volaného čísla prostřednictvím opakované volby čísel

20 naposledy volaných telefonních čísel je uloženo do seznamu pro opakování volby.

- 1** Stiskněte tlačítko **[REDIAL]**.
 - Zobrazí se naposledy volané číslo a symbol "☉".
 - Je-li číslo uloženo v telefonním seznamu nebo seznamu přímé volby, zobrazí se také jméno.
- 2** Tlačítkem **[▼]** nebo **[▲]** vyberte požadované číslo.
 - V seznamu se můžete rovněž posunovat stisknutím tlačítka **[REDIAL]**.
 - Seznam můžete zavřít stisknutím tlačítka **[EXIT]**.
- 3** Zvedněte sluchátko nebo stiskněte tlačítko **[SP-PHONE/HEADSET]**.
 - Budete-li chtít položku smazat, zopakujte kroky 1 a 2 a stiskněte tlačítko **[ERASE]**.
 - Zobrazí-li se zpráva "Prazdna pamet", seznam je prázdný.

Nastavení hlasitosti sluchátka (4 úrovně) nebo hlasitosti reproduktoru (8 úrovní) během hovoru

Pro zvýšení hlasitosti stiskněte tlačítko **VOLUME [▲]**. Pro snížení hlasitosti stiskněte **VOLUME [▼]**.

Příklad: Úroveň hlasitosti ve sluchátku: 2

Příklad: Úroveň hlasitosti reproduktoru: 3



"■ ■" odpovídá jedné úrovni.

"■" odpovídá jedné úrovni.

- Úroveň hlasitosti se na několik sekund zobrazí na displeji.

Přidržení hovoru

Během hovoru stiskněte tlačítko **[HOLD/RINGER]**.

- Začne blikat indikátor SP-PHONE/HEADSET.
- Hovoříte-li se sluchátkem, můžete je položit do vidlice.
- Po přidržení se v telefonu druhé strany přehrává hudba. Funkci můžete vypnout, viz str. 39.

Vyvolání přidrženého hovoru

Je-li sluchátko ve vidlici, zvedněte je.

Není-li ve vidlici, stiskněte tlačítko **[HOLD/RINGER]**.

Pokud používáte hlasitý telefon, stiskněte tlačítko **[SP-PHONE/HEADSET]**.

- Pokud je k téže lince připojen další telefon, můžete přidržený hovor obnovit rovněž zvednutím sluchátka tohoto telefonu.

Příjem volání

Příjem hovoru přístroj indikuje vyzváněním, rychlým blikáním indikátoru VYZVÁNĚNÍ a zobrazením zprávy "Prichozi hovor". Hovor je možno přijmout pouhým zvednutím sluchátka.

Po předplacení služby identifikace volajícího bude tento přístroj při příjmu hovoru zobrazovat informace o volajícím (str. 24).

Pomocí hlasitého telefonu

- 1** Stiskněte tlačítko **[SP-PHONE/HEADSET]**.
 - Rozsvítí se indikátor.
 - 2** Nyní můžete začít hovořit do mikrofonu **MIC**.
 - 3** Pro zavěšení stiskněte tlačítko **[SP-PHONE/HEADSET]**.
 - Indikátor zhasne.
- Je-li hlasitost vyzvánění nastavena na VYPNUTO (str. 15), vyzvánění neuslyšíte.
 - Indikátor VYZVÁNĚNÍ začne blikat, pokud
 - je telefonní číslo voláno v režimu impulzní volby nebo
 - někdo zvedne jiný telefon, připojený na stejný telefonní lince.To je normální stav.

Služba identifikace volajícího

Tento přístroj je kompatibilní se službou identifikace volajícího, kterou nabízí váš poskytovatel telefonních služeb. Po předplacení služby identifikace volajícího bude tento přístroj během vyzvánění zobrazovat informace o volajícím. Přístroj umožňuje zaznamenat až 50 příchozích volání do seznamu volajících, a to včetně času a data přijetí volání. Informace v seznamu volajících jsou tříděny od posledního volání po nejstarší volání. Po přijetí 51 volání se smaže informace o nejstarším hovoru. Pomocí tohoto seznamu můžete volajícího automaticky zavolat zpět. Čísla volajících ze seznamu volajících je možno ukládat do telefonního seznamu nebo do paměti pro přímou volbu. Během hovoru se na displeji zobrazí také číslo případného dalšího volajícího (str. 39).

Jak se při přijetí volání zobrazuje informace o volajícím

Současně s vyzváněním se na displeji zobrazuje telefonní číslo volajícího.*

- Po přijetí volání se začne zobrazovat délka hovoru.

1114447777



Od příchodu do přijetí volání rychle bliká indikátor VYZVÁNĚNÍ.

*Zobrazení jména volajícího

Při volání z čísla uloženého v telefonním seznamu nebo paměti přímé volby se zobrazuje jméno volajícího.

- Abyste mohli tuto funkci použít, musí být v telefonním seznamu nebo v paměti pro přímou volbu uložena jména a telefonní čísla (str. 31, 36).
- Informace o volajícím se nebude zobrazovat v následujících případech:
 - Pokud volající volá z oblasti, která neposkytuje službu identifikace volajícího, bude se na displeji zobrazovat zpráva "**Mimo oblast**".
 - Pokud volající požádal, aby se informace o něm/ní nezobrazovaly, bude se na displeji zobrazovat zpráva "**Skryté číslo**".
 - Pokud je identifikováno meziměstské volání, přičemž není možno přijmout jméno a/nebo číslo volajícího, bude se na displeji zobrazovat zpráva "**Meziměstský hov.**".
- Pokud je tento přístroj připojen k analogové pobočkové ústředně, která nepodporuje službu identifikace volajícího, nebudete moci tyto služby zpřístupnit.
- Informace o volajícím se nemusí zobrazit během prohlížení seznamu volajících, telefonního seznamu, paměti přímé volby nebo paměti opakované volby.

TINA ROBINSON
1114447777

- Pokud je ve vaší oblasti dostupná služba zobrazení jména a času/data, budou se na displeji zobrazovat jména a časy/data přijetí volání. Podrobnější informace získáte u telekomunikačního operátora.

Prohlížení seznamu volajících

Pokud budete mít 10 zmeškaných volání, bude se počet zmeškaných volání zobrazovat níže uvedeným způsobem (ve chvíli, kdy přístroj nepoužíváte).

12:34	21 Kvě
10 zmeskan.vol.	
0 Vzkazu	

Budete-li chtít zjistit, kdo vám volal, proveďte níže uvedené kroky.

- 1** Tlačítkem [▼] nebo [▲] otevřete seznam volajících.
 - 2** Pro vyhledávání od posledního volání stiskněte tlačítko [▼].
 - Pro vyhledání od nejstaršího volání stiskněte tlačítko [▲].
 - V seznamu se můžete pohybovat tlačítkem [▼] nebo [▲].
 - 3** Pro zavření seznamu volajících stiskněte tlačítko [EXIT].
- Jestliže se v kroku 1 zobrazí “**Prazdna pamet**”, seznam neobsahuje žádná čísla.

Příklad: Budete-li chtít vyhledat poslední volání:

Otevřete seznam volajících tlačítkem [▼] nebo [▲].

Sezn. volajících
2 zmeskané vol.
▼▲

Pro návrat k předchozímu volajícímú stiskněte tlačítko [▲].

Pro zavření seznamu stiskněte tlačítko [EXIT].

Stiskněte tlačítko [▼].

1114447777
11:50 24 Lis

Stiskněte tlačítko [▼].

Informace displeje:

✓: Prohlédli jste si informace o volajícím, odpověděli jste na volání nebo jste volajícímú zavolali.

* JACK SMITH
1234567890
10:50 23 Lis

Stiskněte tlačítko [▼].

** 456789012345678▶
10:00 22 Lis ✓

Stiskněte tlačítko
[◀◀] nebo [▶▶].

◀90123
10:00 22 Lis ✓

Stiskněte tlačítko [▼].

Sezn. volajících
0 Vzkazu
▼▲

Stiskněte tlačítko [▼].

* Pokud přijmete volání od stanice, jejíž telefonní číslo máte uloženo v telefonním seznamu nebo v paměti pro přímou volbu, zobrazí se jméno volajícího (**Zobrazení jména volajícího**).

** Pokud se za číslem zobrazí šipka (▶) nebo (◀), není zobrazené číslo celé. Stiskněte tlačítko [◀◀] nebo [▶▶], budete-li chtít vidět zbývající číslice nebo budete-li se chtít vrátit k předchozímu displeji. Po každém stisknutí tlačítka [◀◀] nebo [▶▶] se informace na displeji změní.

Zpětné volání ze seznamu volajících

- 1 Tlačítkem [▼] nebo [▲] otevřete seznam volajících.
- 2 Vyberte volajícího tlačítkem [▼] nebo [▲].
 - Pro zavření seznamu volajících stiskněte tlačítko [EXIT] nebo počkejte 60 sekund.
- 3 Zvedněte sluchátko nebo stiskněte tlačítko [SP-PHONE/HEADSET].

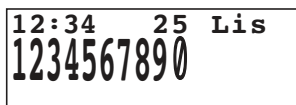

- Zobrazené telefonní číslo se navolí automaticky.
- Po několika sekundách se na displeji zobrazí délka hovoru.
- V některých případech je možno před navolením číslo upravit (viz níže).
- Pokud se v informacích o volajícím nezobrazuje telefonní číslo, není možno mu zavolat.

Editace seznamu volajících

Telefonní číslo uložené v telefonním seznamu je možno upravovat.

- 1 Otevřete tlačítkem [▼] nebo [▲] seznam volajících.
- 2 Vyberte volajícího tlačítkem [▼] nebo [▲].

- 3 Stiskněte tlačítko [FUNCTION/EDIT].

Přidání čísla

K číslu můžete doplnit další číslice.

Smazání čísla

Stiskněte tlačítko [ERASE].

- Kurzor můžete přesunout tlačítkem [◀◀] nebo [▶▶].
- Číslo je rovněž možno smazat stisknutím tlačítka [#].

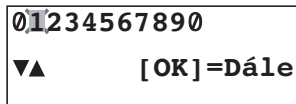

- 4 Po úpravě můžete pokračovat ve zpětném volání nebo v postupu při uložení čísla. Budete-li chtít zavolat zpět, zvedněte sluchátko nebo stiskněte tlačítko [SP-PHONE/HEADSET]. Při ukládání čísla do telefonního seznamu proveďte kroky 4 až 5 na stránce 28 pro dokončení operace.

Při uložení čísla do paměti přímé volby proveďte kroky 4 až 6 na stránce 29 pro dokončení operace.

- Pro zavření seznamu volajících při úpravách stiskněte tlačítko [EXIT] nebo počkejte 60 sekund.
- Číslo upravené v kroku 3 nebude zachováno v seznamu volajících.

Oložení informací seznamu volajících do telefonního seznamu

Čísla volajících ze seznamu volajících je možno ukládat do telefonního seznamu.

Zkontrolujte, je-li sluchátko ve vidlici, je-li síťový adaptér připojený a indikátor SP-PHONE/HEADSET nesvíí.

- 1 Tlačítkem [▼] nebo [▲] otevřete seznam volajících.
- 2 Volajícího vyberte tlačítkem [▼] nebo [▲].
- 3 Stiskněte tlačítko [FUNCTION/EDIT].
 - Pokud číslo vyžaduje úpravu, viz stránka 27.

```
1234567890
▼▲ [OK]=Dále
```

- 4 Stiskněte tlačítko [OK] (Dále).
 - a) Nechcete-li zadávat jméno, stiskněte tlačítko [OK] (Dále).

```
Vložte jméno
█
▲ [OK]=Dále
```

- b) Pokud je požadováno jméno, zadejte jméno (str. 32). Po dokončení stiskněte tlačítko [OK] (Dále).

```
Vložte jméno
JACK SMITH
▲ [OK]=Dále
```

```
>Uložit záznam ?
Ulož M1,M2,M3
▼ [OK]=Ulož
```

- 5 Stiskněte tlačítko [OK] (Ulož).

```
JACK SMITH
1234567890
```

- Ozve se dlouhé pípnutí.
- Zobrazí se opět seznam volajících. Nyní můžete pokračovat v ukládání dalších položek.
Pro zavření seznamu volajících stiskněte tlačítko [EXIT] nebo počkejte 60 sekund.
- Pokud se v kroku 5 na displeji zobrazí zpráva "Plný seznam", seznam zavřete stisknutím tlačítka [EXIT]. Smazání dalších uložených položek z telefonního seznamu viz stránka 35.
- Pro zrušení během programování stiskněte tlačítko [EXIT]. Začněte znovu od kroku 1.
- Pokud se telefonní číslo nezobrazuje, není možno do telefonního seznamu ukládat informace o volajícím.

Uložení čísla tísňového volání (#):

Čísla tísňového volání jsou taková čísla v telefonním seznamu, která je možno volat i tehdy, je-li aktivní zámek tlačítek (str. 42) nebo je-li zapnuto omezení hovorů (str. 43).

Budete-li chtít číslo uložit jako číslo tísňového volání, přidejte na začátek jména v kroku 4 znak #.

Uložení informací seznamu volajících do paměti pro přímou volbu

Čísla ze seznamu volajících můžete uložit do paměti přímé volby ([M1], [M2] a [M3]).

Zkontrolujte, je-li sluchátko ve vidlici, je-li síťový adaptér připojený a indikátor SP-PHONE/HEADSET nesvítí.

- 1 Tlačítkem [▼] nebo [▲] otevřete seznam volajících.
- 2 Volajících vyberte tlačítkem [▼] nebo [▲].
- 3 Stiskněte tlačítko [FUNCTION/EDIT].
 - Pokud číslo vyžaduje úpravu, viz stránka 27.

1234567890
▼▲ [OK]=Dále

- 4 Stiskněte tlačítko [OK] (Dále).
 - a) Nechcete-li zadávat jméno, stiskněte tlačítko [OK] (Dále).
 - b) Pokud je požadováno jméno, zadejte jméno (str. 32). Po dokončení stiskněte tlačítko [OK] (Dále).

Vlozte jméno
JACK SMITH
▲ [OK]=Dále

>Uložit záznam ?
Uloz M1,M2,M3
▼ [OK]=Uloz

- 5 Stiskněte tlačítko [▼].

Uložit záznam ?
>Uloz M1,M2,M3
▲ M1,M2,M3=Uloz

- 6 Stiskněte některé z tlačítek přímé volby ([M1], [M2] nebo [M3]) (Uloz).
(Příklad: Po stisknutí [M1].)

Je-li příslušná paměť již obsazená, zobrazí se informace na obrázku níže.

M1 je obsazena
Prepsat ?
[▲]=Ne [OK]=Ano

Pro přepsání stiskněte tlačítko [OK] (Ano).

Pro uložení v jiné paměti stiskněte tlačítko [▲] (Ne) a tlačítko volné paměti přímé volby ([M1], [M2] nebo [M3]).

Ozve se dlouhé pípnutí.

- Zobrazí se opět seznam volajících. Nyní můžete pokračovat v ukládání dalších položek. Pro ukončení režimu programování (nastavení) stiskněte tlačítko [EXIT] (Ukončení) nebo počkejte 60 sekund.

- Smazání dalších uložených položek z paměti přímé volby viz stránka 37.
- Pro zrušení během programování stiskněte tlačítko [EXIT]. Začněte znovu od kroku 1.
- Pokud se telefonní číslo nezobrazuje, není možno do paměti přímé volby ukládat informace o volajícím.

Smazání informací seznamu volajících

Po kontrole seznamu volajících z něj můžete smazat některé nebo všechny položky.

Zkontrolujte, je-li sluchátko ve vidlici, je-li síťový adaptér připojený a indikátor SP-PHONE/HEADSET nesvítí.

Pro smazání určitého volajícího ze seznamu volajících

1 Tlačítkem [▼] nebo [▲] otevřete seznam volajících.

2 Volajícího vyberte tlačítkem [▼] nebo [▲].

1234567890
10:50 23 Lis ✓

3 Stiskněte tlačítko [ERASE].

Smazáno

- Ozve se dlouhé pípnutí, informace je smazána.
- Po několika sekundách se na displeji zobrazí informace o předchozím volajícím.
- Pro zavření seznamu volajících stiskněte tlačítko [EXIT] nebo počkejte 60 sekund.

Pro smazání všech položek ze seznamu volajících

Před smazáním všech záznamů musí být v kroku 1 zobrazena zpráva "0 zmeskan. vol.".

1 Tlačítkem [▼] nebo [▲] otevřete seznam volajících.

2 Stiskněte tlačítko [ERASE].

3 Stiskněte tlačítko [OK] (Ano).

Vše smazáno

- Ozve se dlouhé pípnutí a všechny položky se smažou.
- Seznam volajících se zavře.

Uložení jména a telefonního čísla do telefonního seznamu

Do telefonního seznamu je možno uložit až 50 jmen a telefonních čísel.

Zkontrolujte, je-li sluchátko ve vidlici, je-li síťový adaptér připojený a indikátor SP-PHONE/HEADSET nesvítí.

- 1** Stiskněte tlačítko **[FUNCTION/EDIT]**.
- 2** Stiskněte tlačítko **[OK]** (Ano) po zobrazení dotazu "uložit zaznam?".
 - Zobrazí se také počet uložených záznamů.
- 3** Číselnými tlačítky zadejte jméno dlouhé maximálně 15 znaků (str. 32).
 - Kurzor můžete přesunout tlačítkem **[◀◀]** nebo **[▶▶]**.
 - Nebudete-li jméno zadávat, pokračujte krokem 4.
- 4** Stiskněte tlačítko **[OK]** (Dále).
- 5** Zadejte telefonní číslo (32 číslic).
 - Pokud zadáte nesprávné číslo, stiskněte tlačítko **[ERASE]** a pak zadejte správné číslo.
 - Pro smazání celého čísla stiskněte tlačítko **[ERASE]**.
 - Pro upravení ukládaného jména použijte tlačítko **[▲]**.

0987654321

▲ [OK]=Ulož

- 6** Stiskněte tlačítko **[OK]** (Ulož). Ozve se dlouhé pípnutí.
 - Budete-li chtít uložit další položky, zopakujte postup od kroku 2.

Tom Jones
0987654321

- Pokud se v kroku 2 na displeji zobrazí zpráva "Plný seznam", seznam zavřete stisknutím tlačítka **[EXIT]**. Pro smazání dalších uložených položek z telefonního seznamu viz stránka 35.
- Režim programování (nastavení) je možno kdykoli ukončit stisknutím tlačítka **[EXIT]** (Ukončení).
- Pokud je třeba do telefonního čísla vložit pauzu, stiskněte v požadovaném místě tlačítko **[PAUSE]**. V případě potřeby je do telefonního čísla možno vložit **[FLASH]**. Vložení pauzy **[PAUSE]** nebo **[FLASH]** odpovídá vložení jedné číslice (str. 38, 40).

Uložení čísla tísňového volání (#):

Čísla tísňového volání jsou taková čísla v telefonním seznamu, která je možno volat i po aktivování zámku tlačítek (str. 42) nebo je-li zapnuto omezení hovorů (str. 43).

Budete-li chtít číslo uložit jako číslo tísňového volání, přidejte na začátek jména v kroku 3 znak #.

Zadávání znaků při ukládání jména

Pro psaní písmen a symbolů se používají tlačítka ([0] až [9], [*] a [#]). Znaký a symboly se zadávají opakovaným stisknutím tlačítka, viz níže uvedená tabulka.

Tlačítko	Počet stisknutí tlačítka								
	1	2	3	4	5	6	7	8	9
[1]	&	'	()	,	-	.	/	1
[2]	a	b	c	A	B	C	2		
[3]	d	e	f	D	E	F	3		
[4]	g	h	i	G	H	I	4		
[5]	j	k	l	J	K	L	5		
[6]	m	n	o	M	N	O	6		
[7]	p	q	r	s	P	Q	R	S	7
[8]	t	u	v	T	U	V	8		
[9]	w	x	y	z	W	X	Y	Z	9
[*]	*								
[0]	0	Mezera							
[#]	#								
[I<<<]	Posunutí kurzoru doleva								
[>>>I]	Posunutí kurzoru doprava								

Pokud při zadávání jména uděláte chybu

Tlačítkem [I<<<] nebo [>>>I] se můžete přesunout k chybně zadanému znaku, tlačítkem [ERASE] jej smazat a vložit do příslušné pozice správný znak. Po každém stisknutí tlačítka [ERASE] se smaže jeden znak.

Příklad jména "Tom Jones":

- 1 Stiskněte tlačítko [8] čtyřikrát.
- 2 Stiskněte tlačítko [6] třikrát a poté stiskněte tlačítko [>>>I].
- 3 Stiskněte tlačítko [6] a dvakrát stiskněte tlačítko [>>>I].
- 4 Stiskněte tlačítko [5] čtyřikrát, třikrát stiskněte tlačítko [6] a nakonec stiskněte tlačítko [>>>I].
- 5 Stiskněte tlačítko [6] dvakrát, dvakrát stiskněte tlačítko [3] a nakonec stiskněte čtyřikrát [7].

Volba čísla z telefonního seznamu

Zkontrolujte, je-li sluchátko ve vidlici, je-li síťový adaptér připojený a indikátor SP-PHONE/HEADSET nesvítí.

1 Telefonní seznam otevřete tlačítkem [**◀◀**] nebo [**▶▶**].

2 Vyberte záznam tlačítkem [**▼**] nebo [**▲**].

- Všechny položky telefonního seznamu jsou uspořádány tak, jak je uvedeno vpravo.
- Pokud je aktivní zámek tlačítek nebo je-li zapnuto omezení hovorů, zobrazují se přednostně čísla tísňového volání (str. 42, 43).

Vyhledání jména podle prvního znaku:

1. Stiskněte číselné tlačítko pro první písmeno požadovaného jména, až se zobrazí veškerá jména se stejným úvodním znakem (viz tabulka znaků na stránce 34).
Příklad: Pro vyhledání jména "Frank" opakovaným stisknutím tlačítka [**3**] zobrazíte písmeno "F".
2. Stiskněte opakovaně tlačítko [**▼**], až se zobrazí požadované jméno.

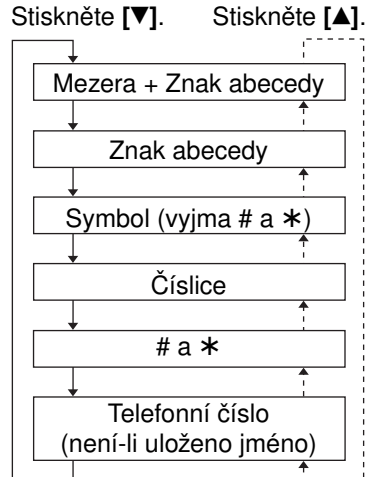

3 Zvedněte sluchátko nebo stiskněte tlačítko [**SP-PHONE/HEADSET**].

4 Po skončení hovoru zavěste sluchátko do vidlice nebo stiskněte tlačítko [**SP-PHONE/HEADSET**].

- Zobrazí-li se zpráva "Prazdna pamet" v kroku 1, seznam neobsahuje žádné záznamy.
- Seznam můžete kdykoliv zavřít stisknutím tlačítka [**EXIT**] (Ukončení).
- Uložené číslo můžete rovněž volat následovně:
 1. Zvedněte sluchátko nebo stiskněte tlačítko [**SP-PHONE/HEADSET**].
 2. Vyhledejte požadovanou položku (výše uvedené kroky 1 a 2).
 3. Stiskněte tlačítko [**OK**] (odeslat).

Tabulka znaků

Tlačítka	Znaky	Tlačítka	Znaky
[1]	Symboly, 1	[7]	P, Q, R, S, 7
[2]	A, B, C, 2	[8]	T, U, V, 8
[3]	D, E, F, 3	[9]	W, X, Y, Z, 9
[4]	G, H, I, 4	[*]	*
[5]	J, K, L, 5	[0]	0, mezera
[6]	M, N, O, 6	[#]	#

Řetězová volba čísla

Při volání můžete vytáčet kombinaci čísel z telefonního seznamu a manuálně navolených čísel. Tuto funkci můžete použít například při bankovních operacích, kdy bude automaticky z telefonního seznamu navoleno přístupové číslo, potom zadáte číselnými tlačítky PIN kód, a opět můžete navolit sekvenci čísel uložených v telefonním seznamu.

Příklad: Použití karty pro meziměstská volání.

- Abyste předešli možné chybné volbě, doporučujeme vám, abyste při ukládání čísel vkládali pauzy (tam, kde je třeba). Například můžete při ukládání čísla do telefonního seznamu (str. 38) vložit pauzu za přístupové číslo do banky a následující pauza vám umožní vložení čísla PIN.
1. Vyhledejte a navolte číslo z telefonního seznamu: 1800123456 (Bankovní přístup)
 - Může se vám ozvat hlasový průvodce banky (telefonní bankéř).
 2. Vyhledejte a navolte číslo z telefonního seznamu: 1234 (Kontrolní PIN kód)
 3. Vyhledejte a navolte číslo z telefonního seznamu: 15550123456 (Číslo destinace)

- 1 Jakmile se dovoláte;**
Stiskněte tlačítko [**◀◀**] nebo [**▶▶**].
- 2** Vyberte záznam tlačítkem [**▼**] nebo [**▲**].
 - Vyhledání položky pomocí prvního písmene viz stránka 33.
- 3** Stiskněte tlačítko [**OK**] (odeslat).
 - Volba se odešle.
 - V případě potřeby zopakujte kroky 1 až 3 pro jakékoli další číslo.
 - Při ukládání přístupového čísla a vašeho PIN kódu do telefonního seznamu v podobě jediné položky, stiskněte tlačítko [**PAUSE**] pro přidání pauzy za číslem a PIN kódem podle potřeby (str. 38).
 - Používáte-li impulzní volbu, stiskněte v kroku 1 nejprve [*****] (**TONE**) a teprve poté [**◀◀**] nebo [**▶▶**].

Upravování položek v telefonním seznamu

Zkontrolujte, je-li sluchátko ve vidlici, je-li síťový adaptér připojený a indikátor SP-PHONE/HEADSET nesvítí.

- 1** Telefonní seznam otevřete tlačítkem [**◀◀**] nebo [**▶▶**].
- 2** Tlačítkem [**▼**] nebo [**▲**] vyberte požadovanou položku seznamu.
 - Vyhledání položky pomocí prvního písmene viz stránka 33.
- 3** Stiskněte tlačítko [**FUNCTION/EDIT**].
 - Pokud nebudete chtít jméno změnit, přejděte ke kroku 5.
- 4** Jméno upravte tlačítky [**0**] až [**9**], [*****] a [**#**] (str. 32).
 - K chybně zadanému znaku se přesuňte pomocí [**◀◀**] nebo [**▶▶**] a stiskněte tlačítko [**ERASE**].
- 5** Stiskněte tlačítko [**OK**] (**Dá1e**).
- 6** Vložte požadovaná čísla.
 - Pokud zadáte nesprávné číslo, stiskněte tlačítko [**ERASE**] a pak zadejte správné číslo.
- 7** Stiskněte tlačítko [**OK**] (**U1oz**). Ozve se dlouhé pípnutí.
 - Pro zavření telefonního seznamu stiskněte tlačítko [**EXIT**] nebo počkejte 60 sekund.

Mazání položek v telefonním seznamu

Zkontrolujte, je-li sluchátko ve vidlici, je-li síťový adaptér připojený a indikátor SP-PHONE/HEADSET nesvítí.

- 1** Telefonní seznam otevřete tlačítkem [**◀◀**] nebo [**▶▶**].
 - 2** Tlačítkem [**▼**] nebo [**▲**] vyberte požadovanou položku seznamu.
 - Vyhledání položky pomocí prvního písmene viz stránka 33.
 - 3** Stiskněte tlačítko [**ERASE**].
 - Pro ukončení mazání stiskněte tlačítko [**▲**] (**Ne**).
 - 4** Stiskněte tlačítko [**OK**] (**Ano**).
 - Ozve se dlouhé pípnutí, položka je smazána.
 - Budete-li chtít smazat další položky, zopakujte krok 2.
 - Seznam můžete zavřít stisknutím tlačítka [**EXIT**].
- Záznamy označené na začátku # nelze po aktivaci zámku tlačítek nebo omezení volání smazat (str. 42, 43).
 - Režim programování (nastavení) je možno kdykoli ukončit stisknutím tlačítka [**EXIT**] (Ukončení).

Uložení jména a čísla do paměti přímé volby

Do paměti je možno uložit až 3 jména a telefonní čísla.

Zkontrolujte, je-li sluchátko ve vidlici, je-li síťový adaptér připojený a indikátor SP-PHONE/HEADSET nesvítí.

- 1 Stiskněte tlačítko **[FUNCTION/EDIT]**.
- 2 Vyberte "UložM1, M2, M3?" tlačítkem **[▼]** nebo **[▲]** a stiskněte tlačítko **[OK]** (Ano).

- 3 Číselnými tlačítky **[0]** až **[9]**, **[*]** a **#[#]** zadejte jméno dlouhé maximálně 15 znaků (str. 32).

- Kurzor můžete přesunout tlačítkem **[◀◀]** nebo **[▶▶]**.
- Nebudete-li jméno zadávat, pokračujte krokem 4.

- 4 Stiskněte tlačítko **[OK]** (Dále).

- 5 Zadejte telefonní číslo (32 číslic).
 - Pokud zadáte nesprávné číslo, stiskněte tlačítko **[ERASE]** a pak zadejte správné číslo.
 - Pro smazání celého čísla stiskněte tlačítko **[ERASE]**.
 - Pro upravení ukládaného jména použijte tlačítko **[▲]**.

1234567890 **[X]**
▲ M1, M2, M3=Ulož

- 6 Stiskněte některé z tlačítek přímé volby (**[M1]**, **[M2]** nebo **[M3]**) (**Ulož**).
(Příklad: Po stisknutí **[M1]**.)
Ozve se dlouhé pípnutí.
 - Zobrazí se zadané jméno a telefonní číslo.
 - Po několika sekundách se displej přepne do stavu v kroku 2. Programování můžete ukončit stisknutím tlačítka **[EXIT]** nebo vyčkáním po dobu 60 sekund.
 - Po aktivaci zámku tlačítek (str. 42) nebo funkce omezení hovorů (str. 43) nelze ukládat čísla do paměti přímé volby (**[M1]**, **[M2]** a **[M3]**).

Je-li příslušná paměť již obsazena, zobrazí se informace na obrázku níže.

Pro přepsání stiskněte tlačítko **[OK]** (Ano).

M1 je obsazena
Prepsat ?
[▲]=Ne [OK]=Ano

Pro uložení v jiné paměti stiskněte tlačítko **[▲]** (Ne) a tlačítko volné paměti přímé volby (**[M1]**, **[M2]** nebo **[M3]**).

- Ozve se dlouhé pípnutí.
- Displej se vrátí do stavu v kroku 2. Pro ukončení režimu programování (nastavení) stiskněte tlačítko **[EXIT]** (Ukončení) nebo počkejte 60 sekund.
- Budete-li chtít uložit další položky, zopakujte postup od kroku 2.

Smazání uloženého čísla

- 1** Stiskněte některé z tlačítek přímé volby (**[M1]**, **[M2]** nebo **[M3]**).
 - 2** Stiskněte tlačítko **[ERASE]**.
 - Pro ukončení mazání stiskněte tlačítko **[▲]** (**Ne**).
 - 3** Stiskněte tlačítko **[OK]** (**Ano**).
 - Ozve se dlouhé pípnutí, záznam se smaže a na displeji se objeví zpráva "Prazdna pamet".
- Pro ukončení režimu programování (nastavení) stiskněte tlačítko **[EXIT]** nebo počkejte 60 sekund.
 - Po aktivaci zámku tlačítek (str. 42) nebo funkce omezení hovorů (str. 43) nelze mazat čísla v paměti přímé volby (**[M1]**, **[M2]** a **[M3]**).
 - Pokud je třeba do telefonního čísla vložit pauzu, stiskněte v požadovaném místě tlačítko **[PAUSE]**. V případě potřeby je do telefonního čísla možno vložit **[FLASH]**. Vložení pauzy **[PAUSE]** nebo **[FLASH]** odpovídá vložení jedné číslice (str. 38, 40).

Volání čísla z paměti přímé volby

- 1** Zvedněte sluchátko nebo stiskněte tlačítko **[SP-PHONE/HEADSET]**.
- 2** Stiskněte některé z tlačítek přímé volby (**[M1]**, **[M2]** nebo **[M3]**).
 - Uložené číslo se zobrazí a volba se odešle.

NEBO

- 1** Stiskněte některé z tlačítek přímé volby (**[M1]**, **[M2]** nebo **[M3]**).
 - Uložené číslo se zobrazí.
 - 2** Zvedněte sluchátko nebo stiskněte tlačítko **[SP-PHONE/HEADSET]**.
- Před stisknutím dalšího tlačítka přímé volby zkontrolujte, je-li již ukončeno první volání čísla přímé volby.
 - I po aktivaci zámku tlačítek (str. 42) nebo funkce omezení hovorů (str. 43) lze volat čísla v paměti přímé volby (**[M1]**, **[M2]** nebo **[M3]**).

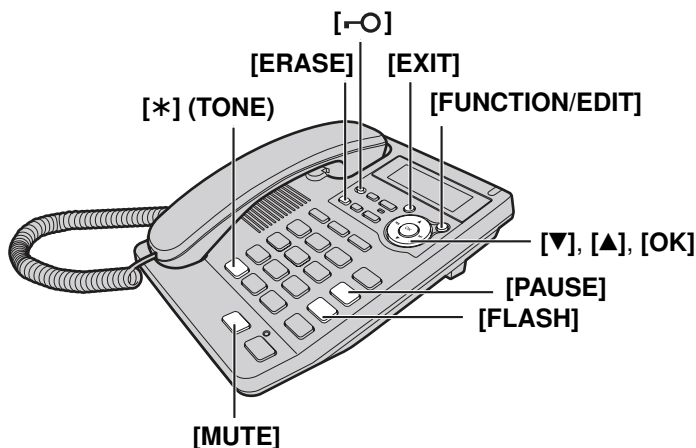

Dočasná tónová volba

(Pro uživatele na lince s impulzní volbou)

Před zadáním přístupového čísla, které vyžaduje tónovou volbu, stiskněte tlačítko **[*] (TONE)**.

- Impulzní režim volby se změní na tónový. Tónová volba se používá například k ovládnání záznamníku, telefonického bankovníctví apod. Po zavěšení se obnoví impulzní volba.

Použití tlačítka PAUSE (Pauza)

(Volání přes pobočkovou ústřednu/meziměstské volání)

Doporučujeme vám, abyste tlačítko **[PAUSE]** stiskli, pokud je pauza vyžadována pro volání přes pobočkovou ústřednu nebo při meziměstském volání.

Příklad: Přístupové číslo vnější linky **[▶▶1]** (pobočková ústředna)

[9] → [PAUSE] → Telefonní číslo

- Jednomu stisknutí **[PAUSE]** odpovídá pauza 3,5 sekundy. To zamezuje chybnému zadání při volbě nebo opakované volbě čísla uloženého v paměti.
- Opakovaným stisknutím tlačítka **[PAUSE]** je možno pauzu mezi zadávanými čísly prodloužit.

Vypnutí mikrofonu během hovoru

Během hovoru stiskněte tlačítko **[MUTE]**. Zobrazí se symbol "☒".

- Druhá strana neuslyší, co říkáte, ale vy ji uslyšíte.
- Hovor můžete obnovit dalším stisknutím tlačítka **[MUTE]**.

Služba čekajícího volání

Stiskněte tlačítko **[FLASH]**, uslyšíte-li během hovoru tón čekajícího volání.

- První hovor se přidrží - nyní můžete přijmout druhé volání.
- Pro návrat k původnímu hovoru stiskněte znovu tlačítko **[FLASH]**.
- Služba není k dispozici v případě použití paralelně připojeného telefonu.
- Pokud tato funkce nepracuje správně, obraťte se na svého poskytovatele telefonních služeb s žádostí o podrobnosti.

Zapnutí/vypnutí přehrávání hudby během přidržného hovoru

Níže uvedeným postupem můžete nastavit přehrávání hudby během přidržného hovoru. Ve výchozím nastavení je tato funkce zapnuta.

Zkontrolujte, je-li sluchátko ve vidlici, je-li síťový adaptér připojený a indikátor SP-PHONE/HEADSET nesvítí.

- 1** Stiskněte tlačítko **[FUNCTION/EDIT]**.
- 2** Vyberte "Program?" tlačítkem **[▼]** nebo **[▲]** a stiskněte tlačítko **[OK]** (Ano).
- 3** Vyberte "Nast. hudbu pridr?" tlačítkem **[▼]** nebo **[▲]** a stiskněte tlačítko **[OK]** (Ano).
 - Zobrazí se symbol "♪".

<p>Hudba-pridr.hov. : Zap. ▼▲ [OK]=Ulož ♪</p>

- 4** Vyberte "Zap." nebo "Vyp." tlačítkem **[▼]** nebo **[▲]**.
- 5** Stiskněte tlačítko **[OK]** (Ulož).
 - Ozve se dlouhé pípnutí.
 - Displej se přepne do stavu v kroku 3. Programování můžete ukončit stisknutím tlačítka **[EXIT]** nebo vyčkáním po dobu 60 sekund.

Tlačítko FLASH

Tlačítko **[FLASH]** umožňuje přístup ke speciálním funkcím pobočkové ústředny, jako jsou například přepojení nebo ke službě čekajícího volání.

Nastavení délky signálu

Délka signálu Flash závisí na typu ústředny, k níž je telefon připojen. K dispozici jsou tyto možnosti: "80, 90, 100, 110, 160, 200, 250, 300, 400, 600, 700, 900 ms (milisekund)". Výchozí nastavení je "100 ms".

Zkontrolujte, je-li sluchátko ve vidlici, je-li síťový adaptér připojený a indikátor SP-PHONE/HEADSET nesvíí.

- 1** Stiskněte tlačítko **[FUNCTION/EDIT]**.
- 2** Vyberte "Program?" tlačítkem **[▼]** nebo **[▲]** a stiskněte tlačítko **[OK]** (Ano).
- 3** Vyberte "Nastavit Flash?" tlačítkem **[▼]** nebo **[▲]** a stiskněte tlačítko **[OK]** (Ano).

Hodnota Flash : 100ms ▼▲ [OK]=Ulož

- 4** Požadované nastavení vyberte tlačítkem **[▼]** nebo **[▲]**.
 - 5** Stiskněte tlačítko **[OK]** (Ulož).
 - Ozve se dlouhé pípnutí.
 - Displej se přepne do stavu v kroku 3. Programování můžete ukončit stisknutím tlačítka **[EXIT]** nebo vyčkáním po dobu 60 sekund.
- Režim programování (nastavení) je možno kdykoli ukončit stisknutím tlačítka **[EXIT]** (Ukončení).
 - Je-li telefon připojen k pobočkové ústředně, nemusí některé funkce (přesměrování a podobně) fungovat správně. S žádostí o správné nastavení se obraťte na dodavatele své pobočkové ústředny.

Nastavení hesla

Je možno změnit heslo pro zámek tlačítek a omezení hovorů. Výchozí heslo je "1111".

Nastavení hesla

Zkontrolujte, je-li sluchátko ve vidlici, je-li síťový adaptér připojený a indikátor SP-PHONE/HEADSET nesvítil.

- 1** Stiskněte tlačítko **[FUNCTION/EDIT]**.
- 2** Vyberte "Program?" tlačítkem **[▼]** nebo **[▲]** a stiskněte tlačítko **[OK]** (Ano).
- 3** Vyberte "Zmenit heslo?" tlačítkem **[▼]** nebo **[▲]** a stiskněte tlačítko **[OK]** (Ano).
- 4** Zadejte aktuální heslo.

Aktuální heslo
:****
[OK]=Dále

- 5** Stiskněte tlačítko **[OK]** (Dále).
 - Pokud zadáte nesprávné heslo, ozve se trojí pípnutí. Zadejte správné heslo.

Nové heslo
:----
[OK]=Ulož

- 6** Zadejte 4 číslice svého nového hesla.
(Příklad: Je zadáno heslo "1234.")

Nové heslo
:1234
[OK]=Ulož

- 7** Stiskněte tlačítko **[OK]** (Ulož).
 - Ozve se dlouhé pípnutí.
 - Displej se přepne do stavu v kroku 3. Programování můžete ukončit stisknutím tlačítka **[EXIT]** nebo vyčkáním po dobu 60 sekund.
- Režim programování (nastavení) je možno kdykoli ukončit stisknutím tlačítka **[EXIT]** (Ukončení).

Své heslo si poznačte. Pokud své heslo zapomenete, obraťte se na nejbližší servisní středisko Panasonic.

Zámek klávesnice

Funkce umožňuje zabránit ostatním osobám ve volání z přístroje. Funkci ovšem musíte nejprve zapnout. Ve výchozím nastavení je zámek vypnutý.

Před použitím zámku klávesnice (str. 43) vám doporučujeme uložení čísel tísňového volání (položky označené symbolem #) do paměti pro přímou volbu (str. 36) a do telefonního seznamu (str. 31). I po aktivaci zámku klávesnice je možno volat čísla uložená na těchto tlačítkách.

Aktivace zámku klávesnice

- 1 Stiskněte [-O].
 - Na displeji bliká symbol “-O”.
- 2 Zadejte heslo (str. 41).

Vložte heslo
: * * * * *
[OK] = Ulož

- 3 Stiskněte tlačítko [OK] (Ulož).
 - Ozve se dlouhé pípnutí a zobrazí se symbol “-O”.
 - Pokud zadáte nesprávné heslo, ozve se trojí pípnutí. Zadejte správné heslo.

Dojde-li ke stisknutí tlačítek volání před/po zvednutí sluchátka nebo po stisknutí tlačítka [SP-PHONE/HEADSET], zobrazí se zpráva “BLOKOVANA VOLBA”.

Po aktivaci zámku tlačítek můžete používat následující funkce. Vyvolání čísla, které jste naprogramovali do paměti pro přímou volbu (str. 36) a čísel tísňového volání (#) (str. 28)

- Nastavení hlasitosti vyzvánění (str. 15)
- Nastavení hlasitosti sluchátka, hlasitého telefonu a náhlavní soupravy (str. 22, 55)
- Přidržení hovoru (str. 23)
- Vypnutí mikrofonu při hovoru (str. 38)
- Přijetí dalšího volání stisknutím tlačítka [FLASH] (str. 39)
- Programování (s výjimkou ukládání/úprav paměti pro přímou volbu a tísňových čísel (#)).
- Vyhledání položky v následujících seznamech
 - Seznam volajících (str. 25)
 - Seznam opakování volby (str. 22)
 - Telefonní seznam (str. 33)
- Automatický záznam zprávy volajícího (str. 44)

Zrušení zámku klávesnice

Zopakujte kroky 1 až 3. V kroku 3 zmizí symbol “-O”.

Omezení hovorů

Tato funkce umožňuje zamezit volbě telefonních čísel začínajících určitou číslicí (číslicemi) (1 nebo 2 číslice) z telefonu. Omezení hovorů platí pro volání na čísla začínající zakázanou sekvencí vyjma čísel tísňového volání (#) uložená v telefonním seznamu a paměti přímé volby ([M1], [M2] nebo [M3]).

Pro nastavení omezení hovorů

Zkontrolujte, je-li sluchátko ve vidlici, je-li síťový adaptér připojený a indikátor SP-PHONE/HEADSET nesvítí.

- 1** Stiskněte tlačítko [FUNCTION/EDIT].
- 2** Vyberte "Program?" tlačítkem [▼] nebo [▲] a stiskněte tlačítko [OK] (Ano).
- 3** Vyberte "Omezit volbu?" tlačítkem [▼] nebo [▲].

Omezit volbu ?
▼▲ [OK]=Ano

- 4** Stiskněte tlačítko [OK] (Ano).

Omezit c.
:-- [OK]=Ulož

Pokud jste změnili výchozí heslo "1111" (výchozí nastavení), zobrazí se displej uvedený vpravo. Postupujte podle následujících kroků 1 a 2.

1. Zadejte heslo (str. 41).

Vlozte heslo
:---- [OK]=Dále

2. Stiskněte tlačítko [OK] (Dále).
Přejděte ke kroku 5.
 - Pokud zadáte nesprávné heslo, ozve se trojí pípnutí. Zadejte správné heslo.

Vlozte heslo
:**** [OK]=Dále

- 5** Zadejte číslo (čísla) (1 nebo 2 číslice), jejichž volání má být zakázáno ([0] až [9]).
 - Pokud zadáte nesprávné číslo, stiskněte tlačítko [ERASE] a pak zadejte správné číslo.
- 6** Stiskněte tlačítko [OK] (Ulož).
 - Ozve se dlouhé pípnutí.
 - Displej se přepne do stavu v kroku 3. Programování můžete ukončit stisknutím tlačítka [EXIT] nebo vyčkáním po dobu 60 sekund.

Omezit c.
:9- [OK]=Ulož

Při volání na číslo začínající zakázanou sekvencí se zobrazí zpráva "VOLBA OMEZENA".

Zrušení omezení volby

Zopakujte kroky 1 až 4. V kroku 5 stisknutím tlačítka [ERASE] smažete zadané číslice a stiskněte tlačítko [OK] (Ulož).

Automatický záznam zprávy volajícího

Volající nejprve uslyší pozdrav a poté může zanechat svůj vzkaz. Během záznamu zprávy se na displeji zobrazuje zpráva “- Odpovídání -”.

- Celková kapacita záznamu je asi 15 minut.
Při záznamu v hlučeném prostředí se může celková délka záznamu snížit až na 3 minuty.
- Kapacita záznamníku je 64 zpráv.

Zapnutí a indikace záznamníku



Záznamník se zapíná tlačítkem [ANSWER ON].

- Rozsvítí se indikátor MESSAGE a telefon ohlásí “Answer set” (Odpov. zapn), datum a čas.
- Telefon uživatele upozorní na blížící se vyčerpání kapacity záznamu (zbývající kapacita menší než 3 minuty).
- Ozve-li se “Message full” (Paměť zpráv plná) a na displeji se zobrazí “Plna pam. vzkazu” uvolněte místo smazáním zpráv (str. 47).
- Záznamník můžete opět vypnout novým stisknutím tlačítka [ANSWER ON]. Indikátor zhasne a ozve se zpráva “Answer off,” (Záznamník vypnutý).
- Záznamník můžete vypnout také z libovolného jiného telefonu (str. 53).

Monitorování příchozích volání

Zanechávání zprávy můžete monitorovat pomocí reproduktoru telefonu.

- Pro zvýšení hlasitosti stiskněte VOLUME [▲]. Pro snížení hlasitosti stiskněte VOLUME [▼].

Pro příjem hovoru zvedněte sluchátko nebo stiskněte tlačítko [SP-PHONE/HEADSET]. Nahrávání se ukončí.

Přehrávání zpráv

Celkový počet uložených zpráv se zobrazuje na displeji telefonu.

Blikání indikátoru MESSAGE (záznamník musí být zapnutý) upozorňuje na probíhající zanechávání zprávy.

Pro přehrání zprávy stiskněte tlačítko **[MESSAGE/2WAY REC]**.

Jsou-li uloženy nové zprávy:

Záznamník ohlásí počet nových zpráv a pouze ty se přehrají.

Nejsou-li uloženy nové zprávy:

Ozve se „No new message“ (Žádné nové zprávy). „All message playback“ (Přehrávání všech zpráv) a přehrají se všechny uložené zprávy.

Nejsou-li uloženy vůbec žádné zprávy:

Ozve se „No message“ (Žádné zprávy).

- Na konci poslední zprávy se ozve „End of final message“ (Konec poslední zprávy). Telefon uživatele upozorní na blížící se vyčerpání kapacity záznamu (zbývající kapacita menší než 3 minuty).

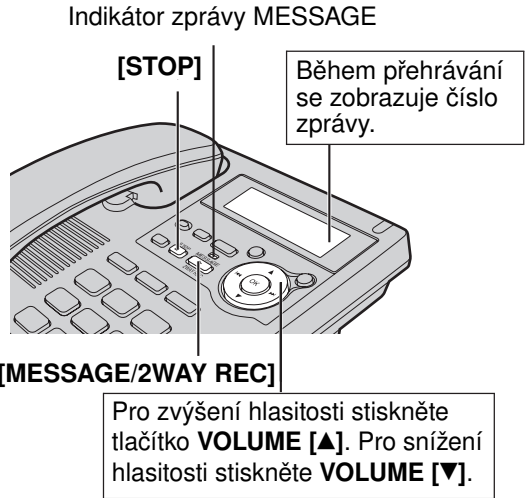

Během přehrávání

Opakované přehrávání	Pro nové přehrávání těžé zprávy od začátku Stiskněte tlačítko [⏮]. <ul style="list-style-type: none">• Při stisknutí během prvních 5 sekund zprávy se přehraje předchozí zpráva.
Přeskočení zprávy	Pro přehrávání až následující zprávy Stiskněte tlačítko [⏭].
Přerušení přehrávání	Stiskněte [STOP]. <ul style="list-style-type: none">• Přehrávání můžete obnovit tlačítkem [MESSAGE/2WAY REC].• Nestisknete-li během 60 sekund žádné tlačítko nebo znovu stisknete tlačítko [STOP], přehrávání se ukončí.

Pro uživatele služby identifikace volajících (str. 24)

Během přehrávání se zobrazuje jméno a číslo volajícího, který zprávu zanechal.

2223334444
- Vzkazu 3 -

Volání na číslo autora zprávy:

Během přehrávání zvedněte sluchátko nebo stiskněte tlačítko [**SP-PHONE/HEADSET**].

- Přehrávání se přeruší a telefon odešle volbu příslušného čísla.

Záznam telefonického hovoru

Pomocí sluchátka nebo tlačítka [**SP-PHONE/HEADSET**] můžete zaznamenat probíhající hovor.

- 1** Během hovoru stiskněte tlačítko [**MESSAGE/2WAY REC**].
 - Zobrazí se "Nahravani".
- 2** Pokračujte v hovoru.
- 3** Nahrávání můžete zastavit stisknutím tlačítka [**MESSAGE/2WAY REC**] nebo [**STOP**].
 - Bliká indikátor zprávy MESSAGE (musí být zapnutý záznamník).

- Před spuštěním záznamu telefonního hovoru upozorněte na tuto skutečnost druhého účastníka hovoru.

Mazání zpráv

Po přehrání zprávy telefon uživatele upozorní na blížící se vyčerpání kapacity záznamu (zbývající kapacita menší než 3 minuty). Nové zprávy již nelze ukládat, jestliže:

- se ozve upozornění “Memory full“ (Plná paměť vzkazů),
 - se zobrazí “**Plna pam. vzkazu**”.
 - Indikátor zprávy MESSAGE bliká rychle (musí být zapnutý záznamník).
- Potřebný počet zpráv smažete. Málo důležité zprávy doporučujeme mazat ihned po vyslechnutí.

Vymazání požadované zprávy

Během přehrávání vybrané zprávy stiskněte tlačítko **[ERASE]**.

- Zpráva se vymaže.
- Zazní krátké pípnutí a začne se přehrávat následující zpráva.

Smazání všech zpráv

Všechny uložené zprávy vyjma pozdravu je možno smazat najednou.

- 1** Stiskněte tlačítko **[ERASE]**.
 - Ozve se “To erase all messages press ERASE again” (Pro smazání všech zpráv stiskněte znovu ERASE).
- 2** Do 10 sekund stiskněte opět **[ERASE]**.
 - Ozve se dlouhé pípnutí a upozornění “No message” (Žádné zprávy).
 - Na displeji se zobrazí “**0 vzkazu**”.

Indikátor zprávy MESSAGE

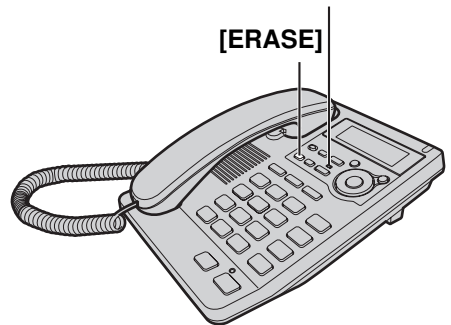

- Položky v seznamu volajících zůstanou zachovány. Smazání záznamů v seznamu volajících viz str. 30.

Vzdálený přístup z telefonu s tónovou volbou

Záznamník můžete ovládat na dálku z telefonu s tónovou volbou. Přitom vás bude navigovat hlasový průvodce (str. 50).

- Přeskočení hlasového menu a přímé ovládání funkcí viz str. 52.

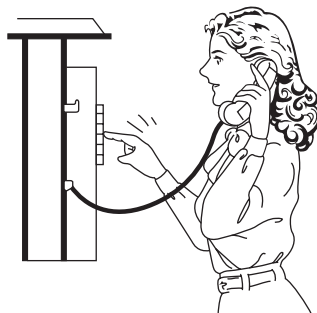

Připojení z jiného telefonu

Z telefonu s tónovou volbou zavolejte na číslo záznamníku.



Během přehrávání pozdravu nebo potom zadejte kód vzdáleného přístupu (str. 49).

- Ozve se informace o počtu nových zpráv.



Po 3 sekundách se aktivuje hlasové menu (str. 50).

Postupujte podle pokynů nebo funkce ovládejte přímo (str. 52).



Spojení můžete ukončit zavěšením.

- Zprávy zůstanou uloženy.

- Po přehrávání zprávy telefon uživatele upozorní na blížící se vyčerpání kapacity záznamu (zbývající kapacita menší než 3 minuty).

Kód vzdáleného přístupu

Kód brání vyslechnutí vašich zpráv nepovolanými osobami. Číselný kód je dvoumístný (00–99).

Výchozí nastavení je "11". Namísto vlastního můžete používat i tento kód "11".

Zkontrolujte, je-li sluchátko ve vidlici, je-li síťový adaptér připojený a indikátor SP-PHONE/HEADSET nesvítí.

- 1** Stiskněte tlačítko **[FUNCTION/EDIT]**.
 - 2** Vyberte "Nast. zaznamník?" tlačítkem **[▼]** nebo **[▲]** a stiskněte tlačítko **[OK]** (Ano).
 - 3** Vyberte "Kod dalk. ovl.?" tlačítkem **[▼]** nebo **[▲]** a stiskněte tlačítko **[OK]** (Ano).
 - 4** Zadejte 2 číslice svého nového kódu.
(Příklad: Je zadán kód "23".)
 - 5** Stiskněte tlačítko **[OK]** (Ulož).
 - Ozve se dlouhé pípnutí.
 - Displej se přepne do stavu v kroku 3. Programování můžete ukončit stisknutím tlačítka **[EXIT]** nebo vyčkáním po dobu 60 sekund.
- Režim programování (nastavení) je možno kdykoli ukončit stisknutím tlačítka **[EXIT]** (Ukončení).

Kod dalk. ovl. ? :23 [OK]=Ulož

Kontrola kódu vzdáleného přístupu

Zopakujte kroky 1 až 3.

- Zobrazí se aktuálně nastavený přístupový kód. Po skončení stiskněte tlačítko **[EXIT]**.

Hlasové menu

Hlasové pokyny jsou v šedém poli.

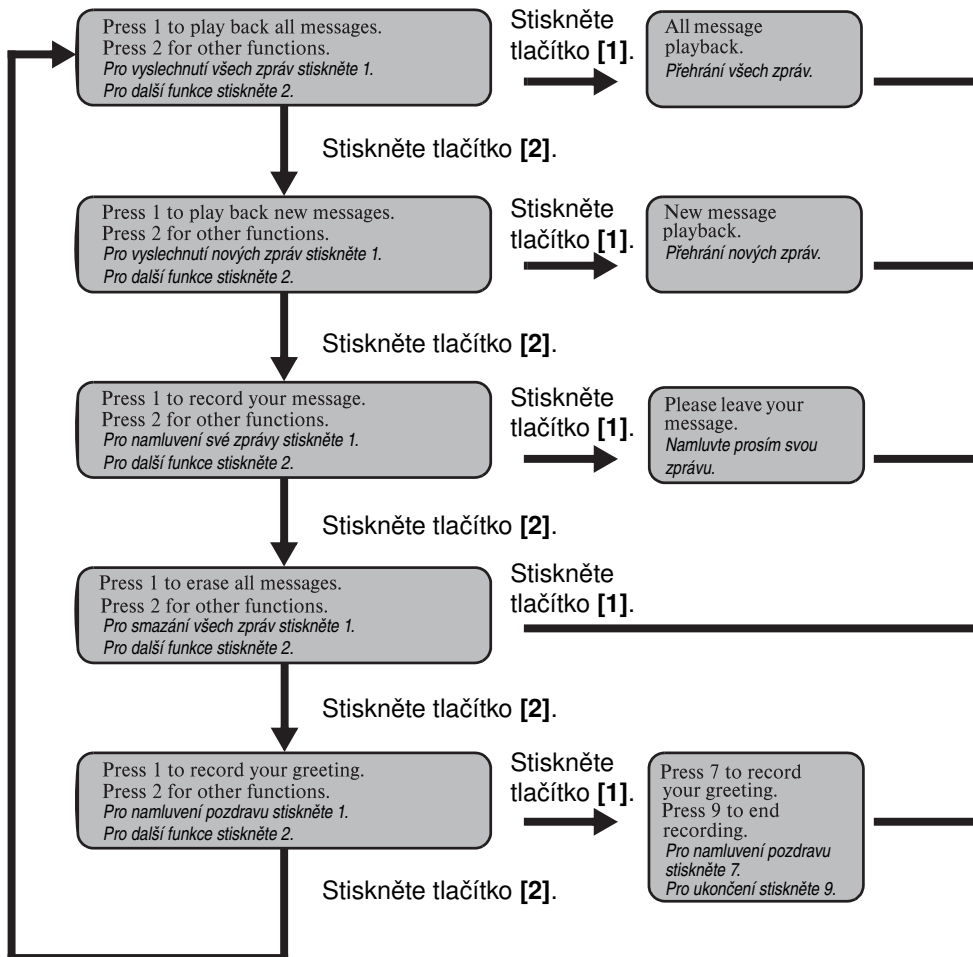

All Messages Playback (Přehrávání všech zpráv)

Přehrají se všechny uložené zprávy. Na konci poslední zprávy se ozve "End of final message" (Konec poslední zprávy). Telefon uživatele upozorní na blížící se vyčerpání kapacity záznamu (zbývající kapacita menší než 3 minuty).

New Message Playback (Přehrávání nových zpráv)

Přehrají se pouze nově uložené zprávy. Na konci poslední zprávy se ozve "End of final message" (Konec poslední zprávy). Telefon uživatele upozorní na blížící se vyčerpání kapacity záznamu (zbývající kapacita menší než 3 minuty).

Recording a Memo Message (Uložení vlastní hlasové poznámky)

Můžete uložit zprávu se svými postřehy atd.

1. Hovořte po zaznění výzvy "Please leave your message" (Namluvte prosím svou zprávu).
2. Po skončení zavěste.

Erasing All Messages (Smazání všech zpráv)

Ozve se dlouhé pípnutí a informace "No message" (Žádné zprávy).

Recording a Greeting Message (Namluvení pozdravu)

Můžete vytvořit svůj vlastní pozdrav pro volající.

1. Stiskněte tlačítko [7].
Ozve se výzva následovaná dlouhým pípnutím.
2. Po zaznění signálu namluvte zprávu dlouhou max. 1 minutu.
3. Po skončení stiskněte tlačítko [9].
4. Zpráva se ještě pro kontrolu přehraje.

- 3 sekundy po skončení se hlasové menu začne přehrávat opět od začátku.
- Ozve-li se po přehrávání informace "Memory full" (Plná paměť), uvolněte místo smazáním nepotřebných zpráv (str. 52).

Vzdálený přístup k funkcím

Po připojení pomocí kódu vzdáleného přístupu můžete namísto použití hlasového menu funkce záznamníku ovládat přímo jednotlivými příkazy. Od záznamníku se můžete kdykoliv odpojit zavěšením.

Příkazy

PŘEHRÁNÍ NOVÝCH ZPRÁV	[4]	<ul style="list-style-type: none">Přehrají se pouze nově uložené zprávy.
PŘEHRÁNÍ VŠECH ZPRÁV	[5]	<ul style="list-style-type: none">Přehrají se všechny uložené zprávy.
OPAKOVAT (během přehrávání)	[1]	<ul style="list-style-type: none">Přehrávaná zpráva se přehraje ještě jednou.
PŘESKOČIT (během přehrávání)	[2]	<ul style="list-style-type: none">Přehrávaná zpráva se přeskočí. Přehraje se následující zpráva.
STOP (během přehrávání)	[9]	<ul style="list-style-type: none">Pozastavení operace.Pro obnovení zadejte během 15 sekund příkaz, jinak se aktivuje hlasové menu (str. 50).
ZÁZNAM POZDRAVU	[7] ↓ ZÁZNAM ↓ [9]	<ul style="list-style-type: none">Ozve se dlouhé pípnutí.Po zaznění signálu okamžitě namluvte zprávu dlouhou max. 1 minutu.Nahrávání se ukončí.Pozdrav se přehraje.
SMAZÁNÍ VYBRANÉ ZPRÁVY (během přehrávání)	[*] [4]	<ul style="list-style-type: none">Přehrávaná zpráva se smaže.Ozve se krátké pípnutí a přehraje se následující zpráva.
SMAZÁNÍ VŠECH ZPRÁV	[*] [5]	<ul style="list-style-type: none">Smažou se všechny uložené zprávy.Ozve se dlouhé pípnutí a upozornění "Žádné zprávy".
VYPNOUT ZÁZNAMNÍK	[0]	<ul style="list-style-type: none">Po stisknutí se ozve [0], "Answer off. Děkujeme vám za zavolání", záznamník se odpojí a vypne. V tomto stavu zůstane až do dalšího zapnutí..

Zapnutí záznamníku

Zavolejte na číslo záznamníku a vyčkejte na 10. zazvonění.

- Záznamník volání přijme a začne přehrávat pozdrav.
- Záznamník je nyní zapnutý. Zavěste, případně pro přístup k funkcím zadejte svůj kód.
- Po připojení pomocí telefonu s impulzní volbou nebudete moci zadat kód vzdáleného přístupu a tedy ani ovládat funkce záznamníku.

Přeskočení pozdravu

Po připojení k záznamníku stiskněte během přehrávání pozdravu tlačítko [*] (TONE) .

- Přehrávání se ukončí a po zaznění tónu můžete namluvit novou zprávu.

Instalace na stěnu

Tento telefon je možno zavěsit na stěnu.

- 1** Stlačte pojistky ve směru šipek (1) a odejměte adaptér pro montáž na stěnu (2).

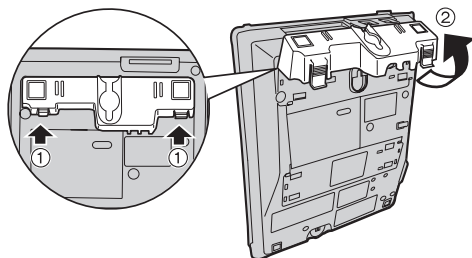

- 2** Připojte síťový adaptér. Do adaptéru zastrčte telefonní kabel a pak zatlačte adaptér ve směru šipky. • Značka "UP WALL" musí být nahoře.

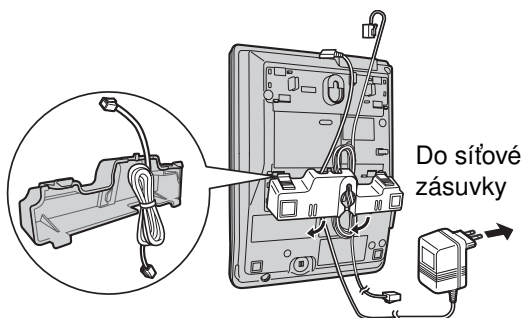

- 3** Do stěny našroubujte šrouby (nejsou přiloženy) ve vzdálenosti, odpovídající montážní šabloně. Připojte telefonní kabel do účastnické zásuvky. Nasadte přístroj na šrouby a posuňte jej směrem dolů.

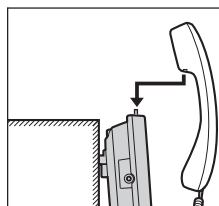
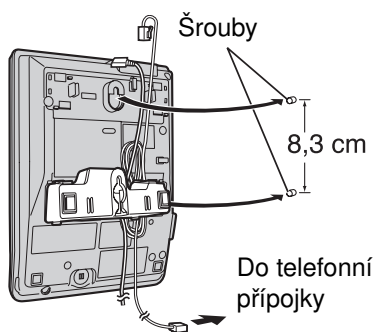

Budete-li chtít během hovoru odložit sluchátko, zavěste je podle obrázku.

Šablona pro montáž na zed'

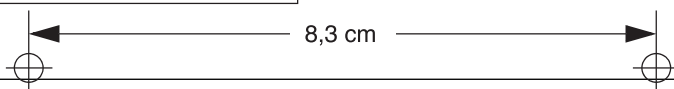

Používání doplňkové náhlavní soupravy

Připojením náhlavní soupravy můžete uskutečňovat hovory v režimu handsfree. Používejte prosím pouze náhlavní soupravu Panasonic KX-TCA89EX.

Připojení volitelné náhlavní soupravy

Doplňkovou náhlavní soupravu připojte níže uvedeným způsobem do příslušného konektoru.



Abyste mohli uskutečnit normální konverzaci, odpojte náhlavní soupravu od přístroje.

Volání/příjem hovorů

- 1** Stiskněte tlačítko (**SP-PHONE/HEADSET**) pro uskutečnění hovoru nebo přijetí volání.
 - Rozsvítí se indikátor SP-PHONE/HEADSET.
 - Navolíte-li nesprávné číslo, stiskněte (**SP-PHONE/HEADSET**) a číslo navolte znovu.
- 2** Pro zavěšení stiskněte (**SP-PHONE/HEADSET**).
 - Indikátor zhasne.

Nastavení hlasitosti přijímače náhlavní soupravy (4 úrovně):

Hlasitost upravujte tlačítkem **VOLUME** (▲) nebo (▼).

- “III” odpovídá jedné úrovni.
- Během hovoru s náhlavní soupravou není možno přepnout hovor na sluchátko jeho pouhým zvednutím z vidlice telefonu.
- Odpojíte-li náhlavní soupravu (doplňkové příslušenství) během hovoru se zavěšeným sluchátkem, automaticky se aktivuje režim hlasitého telefonu.
- Během hovoru v režimu hlasitého telefonu je možno přepnout hovor na náhlavní soupravu jejím připojením k přístroji.

Odstraňování problémů

Problém	Příčina a opatření
Přístroj nepracuje.	<ul style="list-style-type: none">• Zkontrolujte nastavení (str. 9 – 15).• Odpojte síťový adaptér. Znovu jej připojte a pokus zopakujte.
Přístroj nevyzvání.	<ul style="list-style-type: none">• Vypnuté vyzvánění, na displeji se zobrazuje “✖”. Nastavte hlasitost VYS, STRED nebo NIZ tlačítkem (HOLD/RINGER) (str. 15).
Není možno navolit číslo.	<ul style="list-style-type: none">• Zkontrolujte, zda je nastaven správný režim volby (str. 14).• Aktivní zámek tlačítek. Zrušení zámku viz str. 42.• Volba požadovaného čísla je zakázána. Zrušení funkce omezení hovorů viz str. 43.
Druhá strana při hovoru náhle přestane slyšet váš hlas.	<ul style="list-style-type: none">• Náhodné stisknutí tlačítka (MUTE) během hovoru. Zobrazuje-li se symbol “✖”, stiskněte tlačítko (MUTE).
Nelze naprogramovat některé funkce, například režim volby.	<ul style="list-style-type: none">• Programování není možné, pokud je zvednuté sluchátko, svítí-li indikátor SP-PHONE/HEADSET nebo při prohlížení seznamů.• Během programování nedělejte pauzy delší než 60 sekund.
Do paměti není možno uložit jméno a telefonní číslo.	<ul style="list-style-type: none">• Programování není možné, pokud je zvednuté sluchátko nebo svítí-li indikátor SP-PHONE/HEADSET.• Zkontrolujte připojení síťového adaptéru.• Během ukládání do paměti nedělejte pauzy delší než 60 sekund.• Nezadávejte telefonní číslo delší než 32 znaky.• Po aktivaci zámku tlačítek (str. 42) nebo funkce omezení hovorů (str. 43) nelze ukládat čísla do paměti přímé volby (M1, M2 a M3) a do paměti tísňových čísel.• Zobrazuje-li se zpráva “Plny seznam”, uvolněte místo smazáním některých položek telefonního seznamu (str. 35).
V průběhu programování nebo vyhledávání začne přístroj vyzvánět, a programování/ vyhledávání se ukončí.	<ul style="list-style-type: none">• Pro příjem hovoru zvedněte sluchátko nebo stiskněte tlačítko SP-PHONE/HEADSET. Po zavěšení začnete znovu od začátku.

Problém	Příčina a opatření
Přístroj nezobrazuje telefonní číslo volajícího.	<ul style="list-style-type: none"> • Je třeba, abyste si předplatili službu identifikace volajícího. • Zkontrolujte připojení síťového adaptéru. • Informace o volajícím se nemusí zobrazit během prohlížení seznamu volajících, telefonního seznamu, paměti přímé volby nebo paměti opakované volby. • Telefon může být rušen jiným telekomunikačním zařízením. Zařízení vypněte a zkuste telefon znovu použít. • Příjem identifikace volajícího může být rušen jiným spotřebičem připojeným k téže elektrické zásuvce. • Šum na telefonní lince možná ruší informaci služby identifikace volajícího. obraťte se na svého poskytovatele telefonních služeb. • Pokud je přístroj připojen k telefonní lince se službou DSL, doporučujeme mezi telefon a přípojku připojit šumový filtr. Podrobnější informace získáte u vašeho poskytovatele služby DSL.
Displej se přepne ze seznamu volání.	<ul style="list-style-type: none"> • Během vyhledávání nedělejte pauzy delší než 60 sekund.
Nefunguje opakovaná volba tlačítkem (REDIAL).	<ul style="list-style-type: none"> • Pokud bylo naposledy volané číslo delší než 32 znaky, nebude číslo správně opakovaně navoleno.

Záznamník

Problém	Příčina a opatření
Záznamník je zapnutý, volající však nemohou ukládat své zprávy.	<ul style="list-style-type: none"> • Délka zprávy je nastavena na "Pouze pozdrav": Vyberte "1 minuta", "2 minuty" nebo "3 minuty" (str. 20). • Zaplněná paměť. Potřebný počet zpráv smazejte (str. 47).
Rychle bliká indikátor MESSAGE, zobrazuje se upozornění " Plna pam. vzkazu " a nové zprávy nelze nahrávat.	<ul style="list-style-type: none"> • Zaplněná paměť. Potřebný počet zpráv smazejte (str. 47).
Nefunguje vzdálený přístup z telefonu s tónovou volbou.	<ul style="list-style-type: none"> • Zadejte správný přístupový kód. • Odesílané tóny mohou být příliš krátké. Tlačítka tiskněte důkladně. • Záznamník je vypnutý. Zapněte jej (str. 53).
Záznamník nelze ovládat.	<ul style="list-style-type: none"> • Záznamník již ovládá někdo jiný. • Probíhá nahrávání zprávy. Pro příjem hovoru zvedněte sluchátko nebo stiskněte tlačítko SP-PHONE/HEADSET.
Během přehrávání zprávy se nezobrazuje číslo volajícího (str. 46).	<ul style="list-style-type: none"> • Informace o volajícím nejsou uloženy v seznamu, byly smazány (str. 24).

Technické údaje

Napájení :	Síťový adaptér (220 V – 240 V AC, 50/60 Hz)
Příkon:	Pohotovostní stav (Standby) : přibližně 2,4 W Maximální: přibližně 3,0 W
Rozměry (v x š x h):	přibližně 91 mm x 165 mm x 220 mm
Celková hmotnost:	přibližně 670 g
Typ/režim volby:	Tónová (DTMF)/impulzní
Teplota prostředí:	5 °C - 40 °C

- Technické údaje mohou být změněny bez předchozího upozornění.
- Obrázky v tomto návodu k obsluze se mohou lišit od vašeho přístroje.

Panasonic

Panasonic Communications Co., Ltd.

1-62, 4-chome, Minoshima, Hakata-ku, Fukuoka 812-8531 Japan

Declaration of Conformity

Document No. PCTP-060031-01

012669

(Issuer's name & address)

Panasonic Communications Co., Ltd.
Hakata-ku, Fukuoka, Japan

(Object of the declaration)

(Product) : Integrated Telephone System
(Trade Name) : Panasonic
(Model Nr.) : KX-TS620EX, KX-TS620FX
AC Adaptor : PQLV207CE
(Country of Origin): Malaysia

The object of the declaration described above is in conformity with the requirements of the following EU legislations and harmonized standards:

(Council Directive) : 1999/5/EC
(Harmonized Standards) : EN55022:1998+A1:2000+A2:2003,
EN55024:1998+A1:2001+A2:2003, EN60950-1:2001

Signed for and on behalf of :

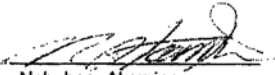
Printed Name : Nobuharu Akamine
Title : Director
Date of issue : 21st July, 2006

Contact:

Panasonic Services Europe
a Division of Panasonic Marketing Europe GmbH
Panasonic Testing Centre
Winsbergring 15, 22525 Hamburg, Germany

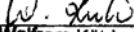
(Signature) : 
(Printed Name) : Wolfram Kühn
(Date) : 21.07.06

Více informací získáte na adrese:

Panasonic Czech Republic, s.r.o.
Křížíkova 237/36A
186 00 Praha 8

telefon: +420 236 032 511
centrální fax: +420 236 032 411

e-mail: info@panasonic.cz
e-mail: pcsserv@panasonic.cz

aktuální info na **www.panasonic.cz**



1999/5/EC

Vyrobeno pro Panasonic Communications (Malaysia) Sdn. Bhd.
Senai, Malajsie

Copyright:

Tento materiál je chráněn autorským právem společnosti Panasonic Communications (Malaysia) Sdn. Bhd., a může být reprodukován pouze pro interní potřebu. Jakékoliv další rozšiřování, celé nebo částečné, je zakázáno bez písemného souhlasu společnosti Panasonic Communications (Malaysia) Sdn. Bhd.

© 2006 Panasonic Communications (Malaysia) Sdn. Bhd. All Rights Reserved.

PQQX15400ZA FM0706NA0