

# MUSE

## M-335 TV

### SK Prenosný televízor

### Návod na obsluhu

### CZ Přenosný televizor

### Návod k obsluze



**Pred použitím zariadenia si pozorne prečítajte návod na obsluhu.**

**Před použitím zařízení si pozorně přečtěte návod k obsluze.**

## Umiestnenie ovládacích prvkov

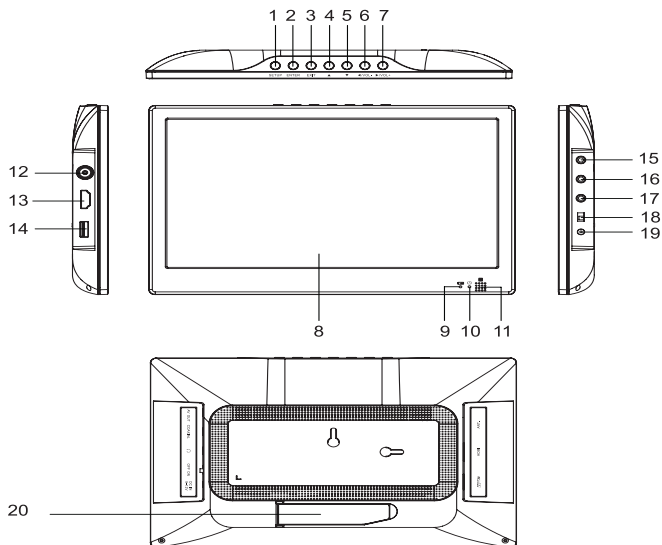

### Hlavné menu

1. **SETUP:** Vstup do ponuky Nastavenie
2. **ENTER:** Potvrdenie výberu
3. **EXIT:** Návrat do predchádzajúcej ponuky
4. **▲:** Hore
5. **▼:** Dolu
6. **VOL -**, **◀:** Zníženie hlasitosti, doľava
7. **VOL +**, **▶:** Zvýšenie hlasitosti, doprava
8. TFT - LCD displej
9. Kontrolka nabíjania: zelený indikátor - batéria je nabitá, červený indikátor - batéria je vybitá
10. Kontrolka napájania: Ak je zariadenie zapnuté, kontrolka svieti.
11. Senzor diaľkového ovládania
12. Konektor na anténu
13. Vstup HDMI
14. Vstup USB
15. Konektor AV OUT
16. Konektor COAXIAL
17. Konektor slúchadiel
18. Tlačidlo ZAP/VYP
19. Vstup DC IN 9 - 12V
20. Stojan

## Dialkový ovládač

R1. **Tlačidlo ZAP/VYP**

R2. **ZOOM**: Otvorenie funkcie priblíženia.

R3. **SUBTITLE**: Zmena nastavenia titulkov (režim HDTV).

R4. **REC**: Nahrávanie

R5. **◀, ▶, ▲, ▼**: Navigácia v zobrazenom menu.

◀: Zníženie hlasitosti (počas prehrávania)

▶: Zvýšenie hlasitosti (počas prehrávania)

R6. **SETUP**: Vstup do ponuky Nastavenie

R7. **FAV**: Výber obľúbeného programu (režim HDTV).

R8. **TV/RADIO**: Prepínanie medzi TV a rozhlasovými kanálmi (režim HDTV)

R9. **EXIT**: Návrat do predchádzajúcej ponuky.

R10. **DISPLAY**: Zobrazenie informácií o aktuálnom signáli.

R11. **VOL+/-**: Ovládanie hlasitosti

R12. **SOURCE**: Prístup k funkcii USB počas sledovania TV programu.

R13. **0...9**: Výber čísla ▶||: spustenie a pozastavenie prehrávania.

R14. **MUTE**: Stlmenie alebo obnovenie zvuku

R15. **REPEAT**: Opakované prehrávanie - opakovanie jednej stopy, všetkých alebo náhodné opakovanie stôp.

R16. **MODE**: Nastavenie obrazu (jas, kontrast, farba) a pohotovostný čas.

R17. **AUDIO**: Výber iného režimu zvuku

R18. **▶||**: Spustenie a pozastavenie prehrávania.

R19. **■**: Zastavenie prehrávania

R20. **↶**: Tlačidlo späť

R21. **EPG (Electronic program guide)**: Zobrazenie ukážky programového sprievodca (pre režim HDTV)

R22. **TTX**: Vypnutie alebo zapnutie teletextu

R23. **◀◀/▶▶**: Predchádzajúca alebo nasledujúca možnosť

R24. **◀◀/▶▶**: Zrýchlené prehrávanie dozadu alebo dopredu.

R25. Farebné tlačidlá (červené, zelené, žlté, modré): aktivujú funkciu podľa rôznych farieb na obrazovke.

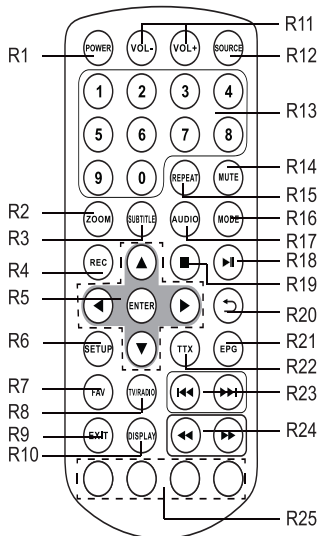

Diaľkový ovládač používa 1 ks „CR2025“ lítiovej batérie (dodaná). Pre napájanie diaľkového ovládača odstráňte izolačnú pásku zo zadnej strany ovládača.



## VÝMENA BATÉRIÍ V DIALĽKOVOM OVLÁDAČI

1. Zatlačte na poistku doprava.
2. Vytiahnite držiak batérie.
3. Vložte jednu „CR2025“ batériu kladným pólom (+) smerom hore.
4. Naložte kryt.

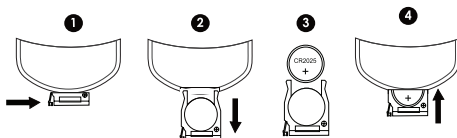

Pred vyhodením batérií kontaktujte predajcu o možných spôsoboch recyklácie.

### POZNÁMKY:

- Nikdy batérie nenabíjajte, nevystavujte ich teplu ani ich nerozoberajte.
- Ak nebudete diaľkový ovládač dlhší čas používať, vyberte batériu, aby ste zabránili poškodeniu ovládača.

**UPOZORNENIE:** Ak je batéria nesprávne vymenená, hrozí nebezpečenstvo výbuchu. Nahradte len rovnakým alebo ekvivalentným typom.



### VAROVANIE

Batériu neprehltajte, hrozí riziko chemického popálenia.

(Dodaný diaľkový ovládač) Tento produkt obsahuje mincovú/gombíkovú batériu. Ak ju prehltnete, môže spôsobiť vážne vnútorné popálenie už o

2 hodiny a môže spôsobiť smrť. Batériu držte mimo dosahu detí.

Ak sa priestor pre batérie nezatvorí bezpečne, prestaňte zariadenie používať a držte ho mimo dosahu detí.

Ak si myslíte, že batériu prehltli alebo vložili do inej časti tela, ihneď vyhľadajte lekársku pomoc.

## PRÍSLUŠENSTVO

Dialkový ovládač x 1  
AC adaptér x 1  
Konektor do auta x 1  
DVB - T anténa x 1

## NAPÁJANIE

### Použitie AC adaptéra

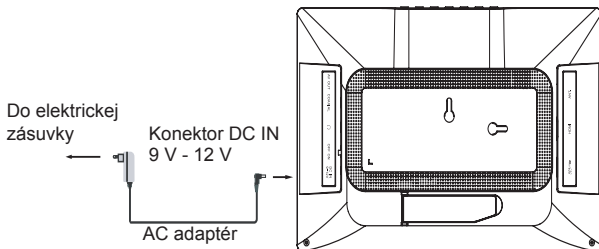

AC adaptér pracuje so striedavým napätím 100 V~ a 240 V~ a môže sa pripájať len k elektrickej sieti s týmito parametrami.

### Upozornenia:

- Dodaný AC adaptér je určený len pre použitie s týmto zariadením. Nepoužívajte ho pre iné zariadenie.
- Pred odpojením adaptéra zariadenie vypnite, aby ste zabránili jeho poškodeniu.
- Ak nebudete zariadenie dlhší čas používať, odpojte AC adaptér od napájania.
- Používajte ho v blízkosti dostupnej elektrickej zásuvky. V prípade poruchy odpojte ihneď zástrčku od elektrickej zásuvky.
- AC adaptér slúži ako odpojovacie zariadenie. Musí zostať stále prístupný a nesmie byť počas použitia blokován. Pre úplné odpojenie zariadenia od elektrickej siete odpojte adaptér od zásuvky.
- Nikdy nepoužívajte poškodený adaptér, kábel neprepichujte ani ho neomotávajte. Ak je poškodený napájací kábel, kontaktujte servisného technika.

## Použitie adaptéra do auta

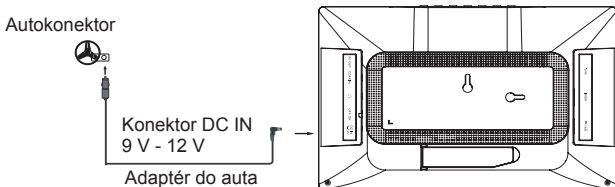

**VAROVANIE:** Odpojte tento adaptér, ak zariadenie nepoužívate. Nie je určený pre použitie vo vozidlách s 24 V napájaním.

### Upozornenia:

- Používajte len dodaný 12 V autoadaptér do auta. Použitie iného 12 V autoadaptéra môže poškodiť zariadenie.
- 12 V autoadaptér dodaný s týmto zariadením je určený len pre toto zariadenie. Nepoužívajte ho s inými zariadeniami.
- Z dôvodu bezpečnosti cestnej premávky nesmie šofér ovládať zariadenie alebo sledovať video počas šoférovania.
- Uistite sa, že je zariadenie pevne pripojené, aby ste zabránili pádu v prípade nehody.
- Keď je v zásuvke autokonektora prach alebo iné nečistoty, kontaktná plocha môže byť horúca z dôvodu zlého kontaktu. Vyčistite zásuvku pred použitím.
- Po použití odpojte autoadaptér od zariadenia aj od autokonektora.

### BEZPEČNOSTNÉ UPOZORNENIE!

V žiadnom prípade by tento prístroj nemal používať vodič počas jazdy. Ak toto zariadenie používa cestujúci vo vašom vozidle, ubezpečte sa, že je bezpečne zaistený, a nebráni bezpečnostným prvkom (napr. airbag, bezpečnostný pás)

### Použitie zabudovanej batérie

Zariadenie má zabudovanú nabíjajúcu batériu (Li-on). Pred prvým použitím zariadenia nabite batériu. Keď je batéria plne nabitá, indikátor zmení farbu z červenej na zelenú.

### Upozornenia:

- Pre nabitie batérie len pripojte AC adaptér.
- Nabite batériu, keď ju chcete opäť používať.
- Počas používania batérie by mala byť teplota okolia približne 5°C (41 °F) až 35°C (95°F).

- Pre dosiahnutie čo najdlhšej životnosti batérie ju nabíjajte pri izbovej teplote.
- V prípade nesprávnej manipulácie môže zabudovaná batéria tohto zariadenia predstavovať riziko požiaru alebo chemického zasiahnutia. Nedemontujte a neohrievajte nad teplotu 100°C (212°F), ani neprepichujte.
- Zariadenie nevystavujte nadmerným teplotám ako je priame slnečné žiarenie, požiar a pod.
- Pri likvidácii zariadenia je potrebné prísne dodržiavať miestne predpisy alebo zákony upravujúce likvidáciu takýchto výrobkov.
- Keď je energia batérie nízka, na displeji bude blikať symbol „□“.

## PRIPOJENIA

Odpojte všetky zariadenia od napájania pred pripojením.

### 1. Pripojenie externej antény

\* Pripojenie s DVB - T anténou (pre vonkajší príjem)

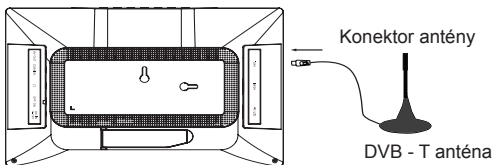

Pripojte anténu na kábel na prenos 75 ohmov (pre vnútorný kábel TV).  
Pripojte anténu na kábel na prenos 75 ohmov (nedodávaný) do verejnej antény.

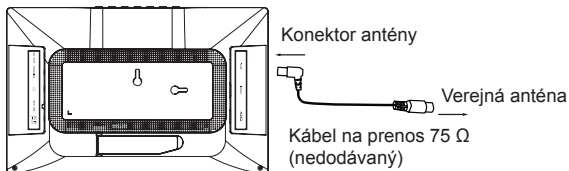

Na pripojenie antény DVB-T, zvolte nastavenie antény "ON".  
Na pripojenie antény na prenos 75 ohm zvolte nastavenie antény "OFF". (Pozri "DVB-T SETUP MENU / Vyhľadávanie kanálov).

## 2. Pripojenie A/V kábla (nie je dodávaný)

POZNÁMKA: AV OUT je k dispozícii len v režime HDTV alebo USB

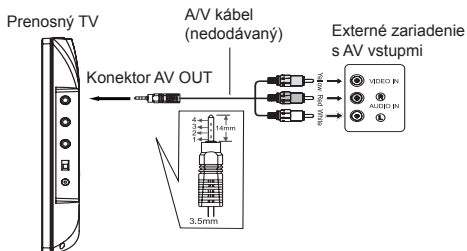

POZNÁMKA: Uistite sa, že používate kábel so správnou koncovkou.

## 3. Pripojenie k zosilňovaču

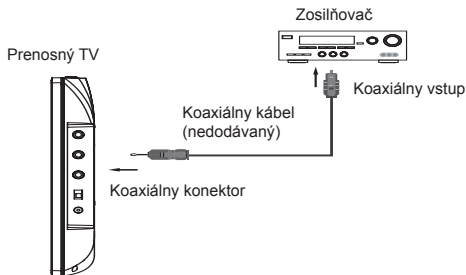

## 4. HDMI (multimediálne rozhranie s vysokým rozlíšením)

Obraz a zvuk s vysokým rozlíšením je možné preniesť na externý televízor. Použite kábel HDMI (nie je dodávaný) na pripojenie prenosného televízora k externému televízoru, ktorý má vstupný konektor HDMI. Zvoľte možnosť "RAW HDMI ON" v ponuke "OPTION", ktorá je v ponuke nastavení na prenosnom televízore. Potom povoľte vstupný signál HDMI na externom televízore.



## POUŽITIE SLÚCHADIEL (NEDODÁVANÉ)

Maximálne výstupné napätie  $\leq 150$  mV

### UPOZORNENIE O HLASITOSTI SLÚCHADIEL

Pripojte slúchadlá pri zníženej hlasitosti a podľa potreby zvyšujte. Dlhodobé počúvanie cez slúchadlá pri vysokej hlasitosti môže spôsobiť poškodenie sluchu. Keď sú pripojené slúchadlá, z reproduktora zariadenia nebude na výstupe žiadny zvuk.

Upozornenie: vyhnite sa počúvaniu pri hlasitosti, ktorá môže byť škodlivá pre sluch. Dlhodobé počúvanie cez slúchadlá pri vysokej hlasitosti môže poškodiť sluch.



Aby ste zabránili možnému poškodeniu sluchu, vyhnite sa dlhodobému počúvaniu pri vysokej hlasitosti.

## ZÁKLADNÉ FUNKCIE

### NASTAVENIE MENU

Ak chcete nastaviť parametre obrazovky (jas, kontrast alebo farba) a pohotovostný čas, stlačte tlačidlo režimu pri sledovaní programu (v režime HDTV) alebo pri prehrávaní audio / video súborov v systéme USB.

#### PICTURE

	BRIGHTNESS	50
	CONTRAST	50
	COLOUR	50
	ENGLISH	
	RESET	
	STANDBY	3H



\* **STANDBY** (pohotovostný režim)

OFF: Zariadenie sa neprepne do pohotovostného režimu.

3H (hodiny): Ak nestlačíte žiadne tlačidlo do 3 hodín, zariadenie sa automaticky prepne do pohotovostného režimu.

4H (hodiny): Ak do 4 hodín nestlačíte žiadne tlačidlo, zariadenie sa automaticky prepne do pohotovostného režimu.

\* **RESET**

Obnovenie nastavenia ponuky režimu na predvolené nastavenie.

Zvoľte "RESET" a potom stlačte tlačidlo ►

# INŠTALÁCIA

Ak boli všetky pripojenia vykonané správne, zapnite televízor. Televízor zapnete posunutím prepínača ON / OFF do polohy ON. Ak prvýkrát používate televízor alebo ho len obnovujete na predvolené nastavenie z výroby, na obrazovke sa zobrazí hlavné menu.

## Spríevodca inštaláciou

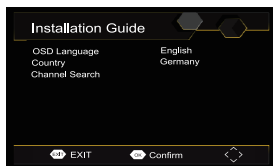

### OSD Language (Jazyk)

Stlačte ▲/▼, zvolte (OSD Language) a stlačením ◀, ▶ zvolte jazyk.

### Country (Krajina)

Stlačte ▲/▼, zvolte (Country) a stlačením ◀, ▶ vyberte vašu krajinu. Poznámka: Ak je nastavenie "Krajina" nesprávne, môže nastať problém so signálom.

### Channel Search (Vyhľadávanie kanálov)

Stlačte ▲/▼, zvolte (Channel Search) a stlačením ▶ alebo ENTER spustíte automatické vyhľadávanie kanálov. Keď sa vyhľadávanie dokončí, môžete sledovať televíziu.

Ak počas procesu vyhľadávania kanálov nie je nájdený žiadny kanál, nastavte polohu antény tak, aby ste získali optimálny signál.

#### **Poznámka:**

- \* Ak už bola inštalácia ukončená alebo zoznam programov nie je prázdny, sprievodca inštaláciou sa nemusí zobraziť.
- \* Nastavenia je možné upraviť v ponuke DVB-T.

## Menu DVB-T nastavení

### Navigácia v menu nastavení

1. Stlačením **SETUP** zobrazíte hlavné menu nastavení.
2. Stlačením ◀/▶ zvolíte ikonu menu.
3. Stlačením ▲/▼ zvolíte jednu z dostupných možností v menu.
4. Stlačením ▶ zvolíte možnosť.
5. Stlačením **EXIT** sa vrátite do predchádzajúcej ponuky menu, opätovným stlačením **EXIT** opustíte ponuku nastavenia.

## Program

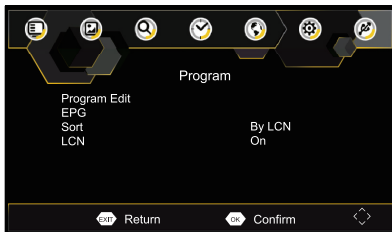

### • Upraviť program

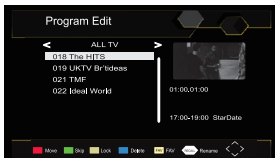

Ak chcete upraviť predvoľby programu (presunúť, preskočiť, zamknúť, odstrániť alebo obľúbené), musíte vstúpiť do ponuky Program Edit Menu.

Stlačením tlačidiel ▲ / ▼ vyberte požadovaný kanál a stlačením **ČERVENÉHO / ZELENÉHO/ ŽLTÉHO / MODRÉHO / FAV** tlačidla vyberte príslušnú funkciu nasledovne: "Presunúť", "Preskočiť", "Zámok", "Vymazať", "FAV" (obľúbené), "Premenovať". Stlačením tlačidla **EXIT** sa vrátite do hlavného menu.

### Nastavenie obľúbených programov

Tu môžete vytvoriť užší zoznam obľúbených programov. Nastavenie obľúbeného televízneho alebo rozhlasového programu:

1. Vyberte preferovaný program a potom stlačte tlačidlo **FAV**. Zobrazí sa symbol v tvare srdca a program bude označený ako obľúbený.
2. Opakovaním predchádzajúceho kroku zvolte ďalšie obľúbené programy.
3. Pre potvrdenie a opustenie ponuky stlačte tlačidlo **EXIT**.

### Zakázať obľúbené TV alebo rozhlasové programy:

Stlačte tlačidlo **FAV** na diaľkovom ovládaní symbolom srdca.

### Zobrazenie obľúbeného programu:

1. Stlačením tlačidla **FAV** sa zobrazí ponuka Obľúbené.
2. Stlačením tlačidiel **▲ / ▼** zvolíte svoje obľúbené programy.
3. Stlačením tlačidla **ENTER** vyberte svoj obľúbený program.

### Odstránenie TV programu a programu rozhlasu:

1. Zvoľte Program a potom stlačte **MODRÉ** tlačidlo. Zobrazí sa správa. Stlačením tlačidla **ENTER** odstráňte program.
2. Opakovaním predchádzajúceho kroku zvolíte ďalšie programy, ktoré chcete odstrániť.

### Preskočenie programu/ov televízie alebo rozhlasu:

1. Zvoľte program, ktorý chcete preskočiť, a stlačte **ZELENÉ** tlačidlo. Zobrazí sa symbol preskočenia. Program je označený ako preskočenie.
2. Opakovaním predchádzajúceho kroku zvolíte ďalšie programy.
3. Pre potvrdenie a ukončenie ponuky stlačte tlačidlo **EXIT**.

### Zakázanie preskočenie pre program TV alebo rádio:

Stlačte **ZELENÉ** tlačidlo na programe pomocou symbolu preskočenia.

### Presunutie televízneho alebo rozhlasového programu:

1. Zvoľte preferovaný program a potom stlačte **ČERVENÉ** tlačidlo. Zobrazí sa symbol pohybu.
2. Stlačením tlačidiel **▲ / ▼** presuňte program.
3. Potvrďte stlačením tlačidla **ENTER**.
4. Opakujte vyššie uvedené kroky, ak chcete presunúť viac kanálov.

### Zamknutie programu/ov

Uzamknutie televízneho alebo rozhlasového programu:

1. Zvoľte preferovaný program a potom stlačte **ŽLTÉ** tlačidlo. Zobrazí sa symbol v tvare zámky. Program je teraz označený ako uzamknutý.
2. Opakovaním predchádzajúceho kroku zvolíte ďalšie programy.
3. Pre potvrdenie a ukončenie ponuky stlačte tlačidlo **EXIT**.
4. Stlačením **ŽLTÉHO** tlačidla deaktivujete uzamknutý program.
5. Ak chcete zobraziť zamknutý program, budete musieť zadať heslo alebo predvolené heslo.

### • EPG (Elektronický programový sprievodca)

- \* EPG TV sprievodca zobrazuje naplánované programy sedem dní vopred pre každý naladený kanál. Stlačením tlačidla EPG na diaľkovom ovládači získate prístup k príručke programov.
- \* Stlačením tlačidiel **▲ / ▼** zvolíte preferovaný program. Ak sú informácie na viacerých stranách, použite **MODRÉ** tlačidlo na zobrazenie stránky a **ŽLTÉ** tlačidlo na zobrazenie nižšej stránky.



- **Sort (Zoradenie)**

Zoradenie kanálov nasledujúcimi možnosťami:  
 (ONID) - Triedenie kanálov podľa pôvodnej ID siete  
 (LCN) - Zoradenie kanály vo vzostupnom poradí.  
 (Podľa názvu služby) - Zoradenie kanálov v abecednom poradí.  
 (Service ID) - Zoradenie kanálov podľa stanice.

- **LCN (miestne číslo kanálu)**

Zapnutie alebo vypnutie funkcie LCN.

## Obraz

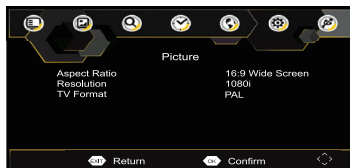

- **Aspect Ratio (Pomer strán)**

Nastavenie režimu zobrazenia: Auto, 16:9 pillar Box, 16:9 Pan & Scan, 4:3 Letter Box, 4:3 Pan & Scan, 4:3 Full, 16:9 Wide screen.

- **Resolution (Rozlíšenie)**

Ak sa video nezobrazuje správne, zmeňte nastavenie. Toto nastavenie má zodpovedať najbežnejším nastaveniam HDMI.

(576i): pre systém PAL TV

(576p): pre systém PAL TV

(720p) pre televízny systém NTSC alebo PAL.

(1080i): pre televízny systém NTSC alebo PAL.

(1080p): pre televízny systém NTSC alebo PAL.

## • TV format (TV formát)

Výber televízneho systému medzi PAL a NTSC.

## Channel Search (Vyhľadávanie kanálov)

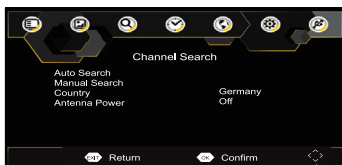

### • Auto Search (Automatické vyhľadávanie)

Vyhľadajte a nainštalujte všetky kanály automaticky. Táto voľba prepíše všetky predvolené kanály.

1. Zvoľte automatické vyhľadávanie a stlačte **ENTER** alebo ► pre spustenie vyhľadávania kanálov.
2. Ak chcete zrušiť vyhľadávanie kanálov, stlačte **EXIT**.

Poznámka: Rýchlosť vyhľadávania môžete zrýchliť stlačením tlačidla **SETUP** na diaľkovom ovládači počas automatického vyhľadávania.

### • Manual Search (Manuálne vyhľadávanie)

Manuálne inštalujte nové kanály. Táto voľba pridá nové kanály bez zmeny aktuálneho zoznamu kanálov.

1. Zvoľte manuálne vyhľadávanie a stlačte **ENTER** alebo ► pre vstup do menu nastavení manuálneho vyhľadávania.
2. Stlačením tlačidla ◀ / ▶ zvolíte frekvenciu kanálu.
3. Stlačením tlačidla **ENTER** spustíte vyhľadávanie kanálov.

Ak sa nájde kanál, uloží sa a pridá sa do zoznamu kanálov. Ak kanály nie je možné nájsť, potom opustí ponuku.

### • Country (Krajina)

Vyberte svoju krajinu.

### • Antenna Power (Napájanie antény)

Nastavenie citlivosti pri pripojení externej antény.

Ak je zariadenie pripojené k anténe DVB-T, zvolte nastavenie antény na "ON".

Ak je jednotka pripojená k verejnej anténe TV alebo anténe na prenos 75 ohmov (nie je súčasťou balenia), zvolte nastavenie antény na "OFF".

## Time (Čas)



- **Time Offset (Časový posun)**

Zvoľte "Auto" alebo "Manual" pre nastavenia offsetu GMT.

- **Country Region (Región)**

Krajina je nastavená automaticky, keď nastavíte krajinu v ponuke vyhľadávania kanálov.

- **Time Zone (Časové pásmo)**

Ak chcete nastaviť časovú zónu, keď je časový posun, nastavíte ju na manuálne.

## Option (Voľba)



- **OSD Language (Jazyk OSD)**

Výber ponuky jazyka.

- **Subtitle language (Jazyk titulkov)**

Výber jazyka titulkov.

Poznámka: Záleží na jazykoch podporovaných prijatými kanálmi.

- **Audio Language (Jazyk zvuku)**

Vyberte preferovaný jazyk zvuku na sledovanie televíznych kanálov. Ak jazyk nie je k dispozícii, použije sa predvolený jazyk programu.

### • Digital Audio (Digitálny zvuk)

Nastavte požadovaný formát zvuku v konektore HDMI: PCM, Raw HDIM On, Raw HDMI Off, Off (ak je k dispozícii).

## System (Systém)



### • Parental Guidance (Rodičovská zámka)

- \* Môžete obmedziť prístup ku kanálom, ktoré nie sú vhodné pre deti.
- \* Ak chcete kanál obmedziť alebo zamknúť, musíte zadať buď predvolené heslo "888888", alebo svoje vlastné heslo.

### • Set Password (Nastavenie hesla)

Nastavenie alebo zmena hesla uzamknutých programov. Zadajte svoje staré heslo alebo predvolené heslo "888888". Potom budete požiadaný o zadanie nového hesla a opätovné potvrdenie nového hesla.

### • Restore Factory Default (Obnovenie výrobného nastavenia)

Ak chcete obnoviť predvolené nastavenia, vyberte túto položku a zadajte buď predvolené heslo "88888888" alebo svoje vlastné heslo. Potom stlačte **ENTER** na inicializáciu nastavení.

### • Information (Informácie)

Zobrazenie informácií o verzii modelu, hardvéru a verzii softvéru.

### • Software update (Aktualizácia softvéru)

Aktualizácia softvéru cez USB.

## USB

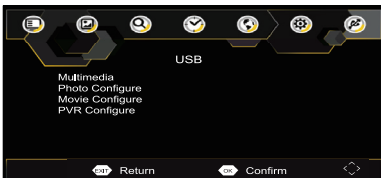



### • Multimedia (Multimédia)

Tento prístroj môže prehrávať súbory MP3, MPEG 4, JPEG a videozáznamy nahraté na jednotke USB (nie je súčasťou balenia). Pripojte USB ku konektoru USB. Vyberte možnosť "Multimédia" a stlačte **ENTER**, čím získate prístup k podponuke.

Poznámka:

- \* USB disk odporúčame pripojiť ak je zariadenie v režime OFF.
- \* Na trhu je veľa zariadení USB. Nemôžeme zaručiť podporu všetkých modelov. Skúste použiť iné zariadenie USB, ak vaše zariadenie nie je podporované.

### Music (Hudba)

1. Stlačením tlačidla ◀ / ▶ vyberte položku "Music" a stlačením **ENTER** potvrdíte výber.
2. Stlačením tlačidiel ▲ / ▼ vyberte požadovaný priečinok a potvrdíte stlačením tlačidla **ENTER**.
3. Stláčaním ▲ / ▼ zvolte požadovaný súbor a stlačením tlačidla **ENTER** spustíte prehrávanie.
4. Stlačením ■ zastavíte prehrávanie.
5. Stlačením **EXIT** sa vrátite do menu multimedia.

### Photo (Fotografie)

1. Stlačením ◀ / ▶ zvolte položku "Photo" a stlačením **ENTER** potvrdíte výber.
2. Stlačením tlačidiel ▲ / ▼ vyberte požadovaný priečinok a potvrdíte stlačením tlačidla **ENTER**.
3. Stlačením tlačidiel ▲ / ▼ vyberte požadovaný súbor a stlačením tlačidla **ENTER** spustíte náhľad.
4. Stlačením ■ tlačidla zastavte zobrazenie ukážky.
5. Stlačením **EXIT** sa vrátite do menu multimedia.

### Movie (Film)

1. Stlačením ◀ / ▶ vyberte položku "Movie" a stlačením **ENTER** potvrdíte výber.
2. Stlačením tlačidiel ▲ / ▼ vyberte požadovaný priečinok a potvrdíte stlačením tlačidla **ENTER**.
3. Stlačením tlačidiel ▲ / ▼ vyberte požadovaný súbor a stlačením tlačidla **ENTER** spustíte prehrávanie.
4. Stlačením ■ zastavte prehrávanie.
5. Stlačením tlačidla **EXIT** sa vrátite do menu návratu do menu multimedia.

## **PVR**

Preferovaný program môžete prehrávať aj nahrávať.

K dispozícii je okamžité nahrávanie, nahrávanie EPG a časované nahrávanie.

\* Nahrávanie

1. Stlačte tlačidlo REC (Nahrávanie), aby ste pri sledovaní televízie spustili okamžité nahrávanie. Na obrazovke sa zobrazí symbol nahrávania.
2. Stlačením tlačidla ■ zastavíte okamžité nahrávanie.

- **Photo Configure (Konfigurácia fotografií)**

Nastavte parametre pre prezeranie fotografií.

- **Movie Configure (Konfigurácia filmu)**

Nastavte parametre pre zobrazenie titulkov filmu.

- **PVR Configure (Konfigurácia PVR)**

Nastavte parametre pre záznamové zariadenie.

## TECHNICKÉ ÚDAJE

### HDTV systém:

Vstupná frekvencia: 177,5 ~ 226,5 MHz, 474 ~ 866 MHz

Modul: QPSK/16QAM/64QAM, 256QAM

Štandard dekódovania:

MPEG4 AVC/H.264 HP@L4, HEVC/H.265 HT@L4, MPEG2 MP@ML.HL

Štandard dekódovania zvuku: MPEG-1 (layer1&2&3)

Zdroj: DC 9 V  1,5 A

## RIEŠENIE PROBLÉMOV

### Žiadne napájanie.

- Uistite sa, že je pripojený AC adaptér.
- Uistite sa, že je zariadenie zapnuté.

### Diaľkový ovládač nefunguje.

- Uistite sa, že infračervený senzor diaľkového ovládača nie je blokovaný.
- Nasmerujte diaľkový ovládač priamo na infračervený senzor na zariadení.
- Vymeňte batériu v diaľkovom ovládači za novú.

### Veľmi slabý alebo žiadny zvuk nevychádza z TV.

- Uistite sa, že zariadenie je zapnuté.
- Uistite sa, že prepojenia sú správne.
- Uistite sa, že funkcia MUTE (stlmenie) nie je zapnutá.
- Uistite sa, že ste zvolili správnu zvuková stopa.

### Žiadny obraz

- Skontrolujte, či je zariadenie zapnuté.

### Na obrazovke sa zobrazí "Žiadny signál".

- Skontrolujte, či je anténa DVB-T správne pripojená.
- Skontrolujte, či sú nastavenia správne.

### Prehráva sa len zvuk, bez obrazu na obrazovke.

- Skontrolujte, či je zariadenie v režime TV, nie v režime rádia.

### Zabudnuté heslo

- Ak zabudnete svoje vlastné heslo, zadajte "888888" na resetovanie.

Technické údaje a vzhľad sa môžu zmeniť bez upozornenia.

## BEZPEČNOSTNÉ UPOZORNENIA

- Súprava nefunguje pri extrémnych teplotách.
- Nepokúšajte sa upravovať jednotku. Úprava jednotky môže spôsobiť nehodu.
- Diaľkový ovládač neumiestňujte na miesta s vysokou teplotou alebo na slnečné svetlo.
- Nepoužívajte zariadenie ihneď po prenesení z chladného na teplé miesto, v opačnom prípade môže kondenzácia vlhkosti spôsobiť problém.
- Uistite sa, že zariadenie je mimo dosahu vody a vysokých teplôt.
- Vetranie by nemalo byť obmedzované zakrytím ventilačných otvorov predmetmi ako sú noviny, obrusy, záclony atď.
- Na prístroji nesmú byť umiestnené žiadne zdroje otvoreného ohňa, ako napríklad zapálené sviečky.
- Používajte prístroj v miernom podnebí.
- Prístroj nesmie byť vystavený kvapkajúcej alebo striekajúcej vode.
- Pre dostatočné vetranie ponechajte okolo zariadenia voľný priestor minimálne 5 cm.
- Zabezpečte dostatočnú ventiláciu okolo zariadenia v minimálnej vzdialenosti 5 cm.
- Na zariadenie neumiestňujte tekutiny.
- Označenie tabuľky sa nachádza na zadnej strane jednotky.
- Pozornosť by sa mala venovať ekologickej likvidácii batérií.
- Nehádzajte batérie do ohňa!
- Batéria nesmie byť vystavená nadmernému teplu, ako je napríklad slnečné žiarenie, oheň a podobne.
- Nadmerný akustický tlak zo slúchadiel môže spôsobiť stratu sluchu.
- V zriedkavých prípadoch môže elektrostatický výboj spôsobiť nefunkčnosť zariadenia a vyžadovať si resetovanie.

### Čistenie

#### **UPOZORNENIE: Pred údržbou zariadenie vypnite a odpojte AC adaptér.**

- Použite mäkkú, suchú a čistú utierku. Pravidelne čistite vetracie otvory na zadnej strane a bočných stranách.
- Použitím rozpúšťadiel, drsných alebo alkoholových prostriedkov by ste mohli poškodiť zariadenie.
- Ak do zariadenia vnikne tekutina alebo cudzí predmet, ihneď ho odpojte od elektrickej siete a nechajte skontrolovať v autorizovanom servisnom stredisku.

## Bezpečnostné pokyny

**CAUTION**  
**RISK OF ELECTRIC SHOCK**  
**DO NOT OPEN**

**UPOZORNENIE:** Na zníženie rizika zasiahnutia elektrickým prúdom neskladajte kryt ani zadný panel. Vo vnútri sa nenachádzajú časti, ktoré môžete sami opraviť. Všetky opravy prenechajte kvalifikovanému servisnému technikovi.



Blesk v trojuholníku upozorňuje používateľa na „nebezpečné napätie“ vo vnútri zariadenia.



Výkričník v trojuholníku upozorňuje používateľa na dôležité pokyny týkajúce sa zariadenia.

**VAROVANIE: ABY STE ZABRÁNILI ZASIAHNUTIU ELEKTRICKÝM PRÚDOM, NEVYSTAVUJTE TOTO ZARIADENIE DAŽĎU ANI VLHKOSTI.**



Ak budete kedykoľvek v budúcnosti likvidovať tento výrobok, dbajte na to, že opotrebované elektrické výrobky by nemali byť likvidované spolu s domovým odpadom. Recyklujte ich v zariadeniach na to určených.

Ohľadom poradenstva o recyklácii kontaktujte miestny úrad alebo obchod, kde ste výrobok zakúpili. (Smernica o odpade z elektrických a elektronických zariadení).



Dovozca a distribútor  
SK Store, s.r.o.  
Priemyselná 5/C  
917 01 Trnava  
e-mail: obchod@skstore.sk

## Umístění ovládacích prvků

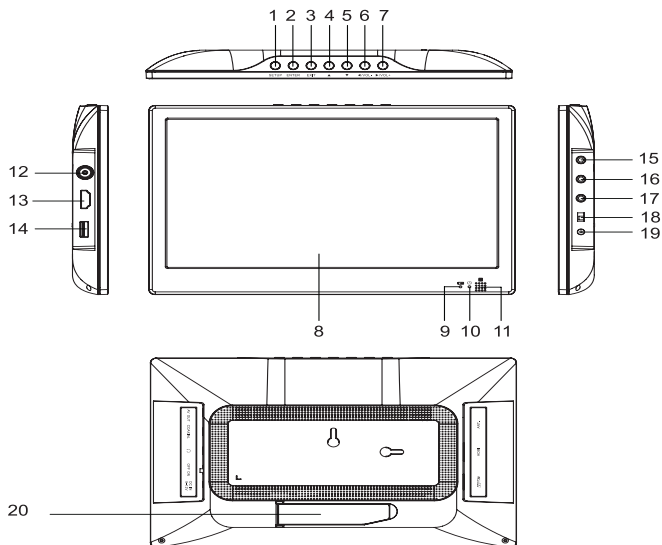

### Hlavní menu

1. **SETUP:** Vstup do nabídky Nastavení
2. **ENTER:** Potvrzení výběru
3. **EXIT:** Návrat do předchozí nabídky
4. **▲:** Nahoru
5. **▼:** Dolů
6. **VOL -**, **◀:** Snížení hlasitosti, doleva
7. **VOL +**, **▶:** Zvýšení hlasitosti, doprava
8. TFT - LCD displej
9. Kontrolka nabíjení: Zelený indikátor - baterie je nabitá, červený indikátor - baterie je vybitá.
10. Kontrolka napájení: Když je zařízení zapnuté, kontrolka svítí.
11. Senzor dálkového ovládání
12. Konektor pro anténu
13. Vstup HDMI
14. Vstup USB
15. Konektor AV OUT
16. Konektor COAXIAL
17. Konektor sluchátek
18. Tlačítko ZAP./VYP.
19. Vstup DC IN 9 - 12 V
20. Stojan

## Dálkový ovladač

R1. **Tlačítko ZAP./VYP.**

R2. **ZOOM:** Otevření funkce přiblížení.

R3. **SUBTITLE:** Změna nastavení titulků (režim HDTV).

R4. **REC:** Nahrávání

R5. **◀, ▶, ▲, ▼:** Navigace v zobrazeném menu.

◀: Snížení hlasitosti (během přehrávání)

▶: Zvýšení hlasitosti během přehrávání)

R6. **SETUP:** Vstup do nabídky Nastavení

R7. **FAV:** Výběr oblíbeného programu (režim HDTV).

R8. **TV/RADIO:** Přepínání mezi TV a rozhlasovými kanály (režim HDTV)

R9. **EXIT:** Návrat k předchozí nabídce.

R10. **DISPLAY:** Zobrazení informací o aktuálním signálu.

R11. **VOL+/-:** Ovládání hlasitosti

R12. **SOURCE:** Přístup k funkci USB během sledování TV programu.

R13. **0...9:** Výběr čísla ▶||: Spuštění a pozastavení přehrávání.

R14. **MUTE:** Ztlumení nebo obnovení zvuku.

R15. **REPEAT:** Opakované přehrávání - opakování jedné stopy, všech stop nebo náhodné opakování stop.

R16. **MODE:** Nastavení obrazu (jas, kontrast, barva) a pohotovostní čas.

R17. **AUDIO:** Výběr jiného režimu zvuku

R18. ▶||: Spuštění a pozastavení přehrávání.

R19. ■: Zastavení přehrávání

R20. ↶: Tlačítko zpět

R21. **EPG (Electronic program guide):** Zobrazení ukázky programového průvodce (pro režim HDTV)

R22. **TTX:** Vypnutí nebo zapnutí teletextu

R23. ◀◀/▶▶: Předcházející nebo následující možnost

R24. ◀◀/▶▶: Zrychlené přehrávání dozadu nebo dopředu.

R25. Barevná tlačítka (červené, zelené žluté, modré): Aktivují funkci podle různých barev na obrazovce.

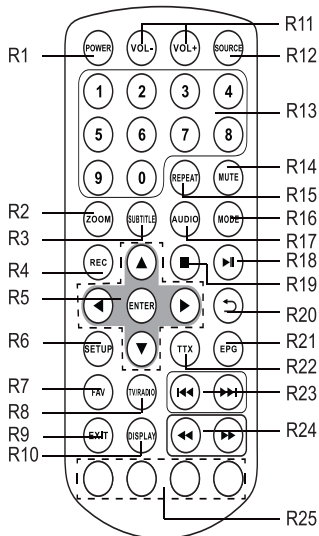

Dálkový ovladač používá 1 ks lithiové baterie „CR2025“ (baterie je součástí dodávky). Před prvním uvedením ovladače do provozu odstraňte izolační pásku z jeho zadní strany.



## VÝMĚNA BATERIE V DÁLKOVÉM OVLADAČI

1. Zatlačte pojistku doprava.
2. Vytáhněte držák baterie.
3. Vložte jednu baterii „CR2025“ kladným pólem (+) směrem nahoru.
4. Nasadte kryt.

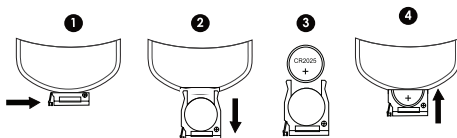

Použitou baterii nelze zlikvidovat spolu s běžným domácím odpadem. Podrobné informace o možných způsobech recyklace Vám poskytne prodejce.

### POZNÁMKY:

- Baterii nikdy nenabíjejte, nevystavujte ji teplu ani ji nerozebírejte.
- Pokud nebudete dálkový ovladač delší dobu používat, vyjměte baterii. Zabráníte tak poškození ovladače.

**UPOZORNĚNÍ:** Při nesprávné výměně baterie hrozí nebezpečí výbuchu. Vybitou baterii nahraďte pouze stejným nebo ekvivalentním typem.



### VAROVÁNÍ

Nepolykejte baterii, hrozí riziko chemického popálení. (Dodaný dálkový ovladač) Tento produkt obsahuje mincovou/knoflíkovou baterii. Pokud ji spolknete, může už za 2 hodiny způsobit vážné vnitřní popálení a případně smrt. Baterie se musí nacházet mimo dosah dětí. Pokud není možné bezpečně zavřít prostor pro baterii, přestaňte zařízení používat a držte je mimo dosah dětí. Pokud si myslíte, že jste baterii spolkli nebo vložili do jiné části těla, ihned vyhledejte lékařskou pomoc.



## PŘÍSLUŠENSTVÍ

Dálkový ovladač x 1  
AC adaptér x 1  
Konektor do auta x 1  
DVB - T anténa x 1

## NAPÁJENÍ

### Použití AC adaptéru

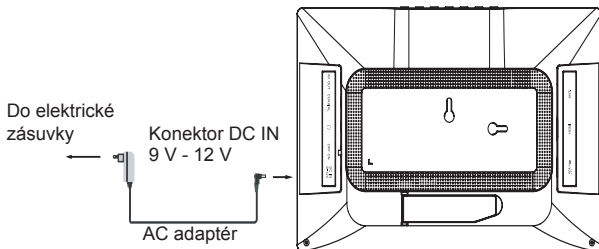

AC adaptér pracuje se střídavým napětím 100 V~ a 240 V~ a lze ho připojit pouze k elektrické síti s těmito parametry.

### Upozornění:

- Dodaný AC adaptér je určen pouze k použití s tímto zařízením. Nepoužívejte ho pro jiné zařízení.
- Před odpojením adaptéru vypněte zařízení, zabráníte tak jeho poškození.
- Pokud nebudete zařízení delší dobu používat, odpojte AC adaptér od napájení.
- Používejte ho v blízkosti dostupné elektrické zásuvky. V případě poruchy ihned vytáhněte zástrčku ze zásuvky.
- AC adaptér slouží jako odpojovací zařízení. Musí zůstat stále přístupný a nesmí být během používání blokován. Zařízení zcela odpojte od elektrické sítě vytážením zástrčky adaptéru ze zásuvky.
- Nikdy nepoužívejte poškozený adaptér, nepropichujte kabel ani ho neomotávejte. Pokud došlo k poškození napájecího kabelu, kontaktujte servisního technika.

## Použití adaptéru do auta

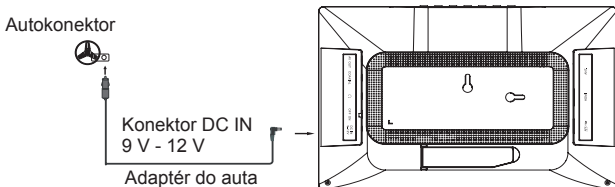

**VAROVÁNÍ: Odpojte tento adaptér, pokud zařízení nepoužíváte. Adaptér není určený k použití ve vozidlech s napájením 24 V.**

### Upozornění:

- Používejte pouze dodaný 12 V autoadaptér. Použití jiného 12 V autoadaptéru může poškodit zařízení.
- 12 V autoadaptér dodaný s tímto zařízením je určen pouze pro toto zařízení. Nepoužívejte ho spolu s jinými zařízeními.
- Z důvodu bezpečnosti silničního provozu nesmí řidič ovládat zařízení nebo sledovat video během řízení.
- Ujistěte se, že zařízení je pevně připojeno. Zabráníte tak pádu v případě nehody.
- Pokud je v zásuvce autokonektoru prach nebo jiná nečistota, kontaktní plocha se může kvůli špatnému kontaktu silně zahřívat. Před použitím vyčistěte zásuvku.
- Po použití odpojte autoadaptér od zařízení i autokonektoru.

### BEZPEČNOSTNÍ UPOZORNĚNÍ!

V žádném případě by toto zařízení neměl používat řidič během jízdy. Pokud toto zařízení používá cestující ve Vašem vozidle, ujistěte se, že zařízení je bezpečně zajištěno a neblokuje bezpečnostní prvky (např. airbag, bezpečnostní pás).

### Použití zabudované baterie

Zařízení má zabudovanou nabíjecí baterii (Li-on). Před prvním použitím zařízení nejprve nabijte baterii. Když je baterie plně nabitá, indikátor změní barvu z červené na zelenou.

### Upozornění:

- Baterii nabijete pouhým připojením AC adaptéru.
- Nabijte baterii, když ji chcete opět používat.
- Během používání baterie by se teplota okolí měla pohybovat mezi 5 °C (41 °F) a 35 °C (95 °F).

- Nabíjejte baterii při pokojové teplotě, prodloužíte tak její životnost.
- V případě nevhodné manipulace může zabudovaná baterie tohoto zařízení představovat riziko požáru nebo chemického zásahu. Nedemontujte baterii, neohřívejte ji nad teplotu 100 °C (212 °F), ani ji nepropichujte.
- Nevystavujte zařízení nadměrným teplotám, jako je přímé sluneční záření, požár apod.
- Při likvidaci zařízení je nutné přísně dodržovat místní předpisy nebo zákony upravující likvidaci takovýchto výrobků.
- Když je energie baterie nízká, na displeji bliká symbol „□“.

## PŘIPOJENÍ

Před připojením odpojte všechna zařízení od napájení.

### 1. Připojení externí antény

\* Připojení s DVB - T anténou (pro vnější příjem)

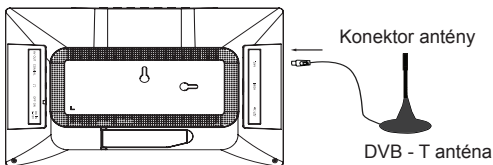

Připojte anténu ke kabelu pro přenos 75 ohmů (pro vnitřní kabel TV).

Připojte anténu ke kabelu pro přenos 75 ohmů (není součástí dodávky) k veřejné anténě.

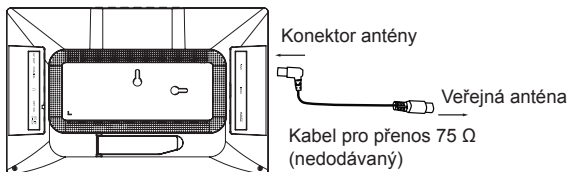

Pro připojení antény DVB-T zvolte nastavení antény "ON".  
Pro připojení antény pro přenos 75 ohmů zvolte nastavení antény "OFF". (Viz "DVB-T SETUP MENU / Vyhledávání kanálů").

## 2. Připojení A/V kabelu (není součástí dodávky)

POZNÁMKA: AV OUT je k dispozici pouze v režimu HDTV nebo USB

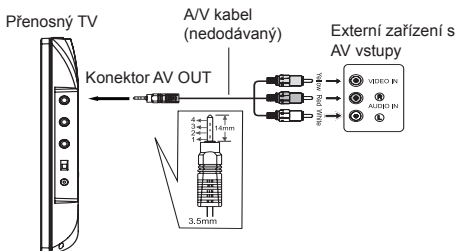

POZNÁMKA: Ujistěte se, že používáte kabel se správnou koncovkou.

## 3. Připojení k zesilovači

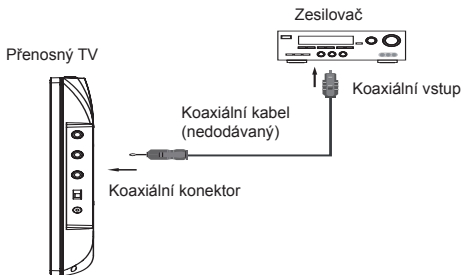

## 3. HDMI (multimediální rozhraní s vysokým rozlišením)

Obraz a zvuk s vysokým rozlišením je možné přenést na externí televizor. Použijte kabel HDMI (není součástí dodávky) pro připojení přenosného televizoru k externímu televizoru, který je vybaven vstupním konektorem HDMI. Zvolte možnost "RAW HDMI ON" v nabídce "OPTION", která je v nabídce nastavení na přenosném televizoru. Poté povolte vstupní signál HDMI na externím televizoru.

## POUŽITÍ SLUCHÁTEK (NEJSOU SOUČÁSTÍ DODÁVKY)

Maximální výstupní napětí  $\leq 150$  mV

### UPOZORNĚNÍ OHLEDNĚ HLASITOSTI SLUCHÁTEK

Připojte sluchátka při snížené hlasitosti a hlasitost zvyšujte podle potřeby. Dlouhodobý poslech přes sluchátka při vysoké hlasitosti může způsobit poškození sluchu. Když jsou připojena sluchátka, z reproduktoru zařízení se na výstupu nelze žádný zvuk.

Upozornění: Vyhněte se poslechu při hlasitosti, která může být škodlivá pro sluch. Dlouhodobý poslech přes sluchátka při vysoké hlasitosti může poškodit sluch.



Vyhněte se dlouhodobému poslechu při vysoké hlasitosti, zabráníte tak možnému poškození sluchu.

## ZÁKLADNÍ FUNKCE

### NASTAVENÍ MENU

Pokud chcete nastavit parametry obrazovky (jas, kontrast nebo barvu) a pohotovostní čas, stiskněte tlačítko režimu při sledování programu (v režimu HDTV) nebo při přehrávání audio/video souborů v systému USB.

#### PICTURE

	BRIGHTNESS	50
	CONTRAST	50
	COLOUR	50
	ENGLISH	
	RESET	
	STANDBY	3H



#### \* STANDBY (pohotovostní režim)

OFF: Zařízení se nepřepne do pohotovostního režimu.

3H (hodiny): Pokud během 3 hodin nestisknete žádné tlačítko, zařízení se automaticky přepne do pohotovostního režimu.

4H (hodiny): Pokud během 4 hodin nestisknete žádné tlačítko, zařízení se automaticky přepne do pohotovostního režimu.

#### \* RESET

Obnovení nastavení nabídky režimu na předvolené nastavení.

Zvolte "RESET" a poté stiskněte tlačítko ►

## INSTALACE

Pokud byla všechna připojení provedena správně, zapněte televizor. Televizor zapnete posunutím přepínače ON/OFF do polohy ON. Pokud televizor používáte poprvé nebo ho pouze obnovujete na předvolené nastavení z výroby, na obrazovce se zobrazí hlavní menu.

### Průvodce instalací

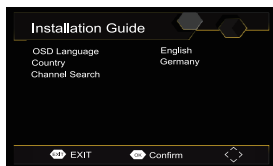

#### OSD Language (Jazyk)

Stiskněte ▲/▼, zvolte (OSD Language) a stisknutím ◀, ▶ zvolte jazyk.

#### Country (Země)

Stiskněte ▲/▼, zvolte (Country) a stisknutím ◀, ▶ vyberte Vaši zemi.

Poznámka: Pokud je nastavení "Země" nesprávné, může nastat problém se signálem.

#### Channel Search (Vyhledávání kanálů)

Stiskněte ▲/▼, zvolte (Channel Search) a stisknutím ▶ nebo ENTER spustíte automatické vyhledávání kanálů. Po dokončení vyhledávání můžete sledovat televizi.

Pokud během procesu vyhledávání kanálů nebude nalezen žádný kanál, nastavte polohu antény tak, abyste získali optimální signál.

#### Poznámka:

- \* Pokud už byla instalace ukončená nebo seznam programů není prázdný, průvodce instalací se nemusí zobrazit.
- \* Nastavení je možné upravit v nabídce DVB-T.

## Menu DVB-T nastavení

### Navigace v menu nastavení

1. Stisknutím **SETUP** zobrazíte hlavní menu nastavení.
2. Stisknutím ◀/▶ zvolte ikonu menu.
3. Stisknutím ▲/▼ zvolte jednu z dostupných možností v menu.
4. Stisknutím ▶ zvolte možnost.
5. Stisknutím **EXIT** se vrátíte k předcházející nabídce menu, opětovným stisknutím **EXIT** opustíte nabídku nastavení.

## Program

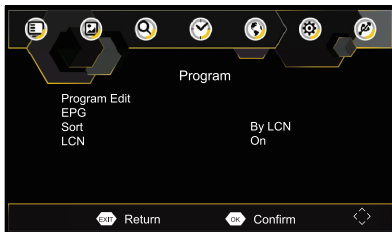

### • Upravit program

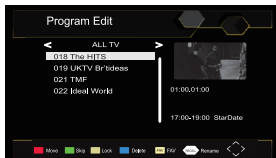

Pokud chcete upravit předvolby programu (přesunout, přeskočit, uzamknout, odstranit nebo oblíbené), musíte vstoupit do nabídky Program Edit Menu.

Stisknutím tlačítek ▲ / ▼ vyberte požadovaný kanál a stisknutím **ČERVENÉHO / ZELENÉHO/ ŽLTÉHO / MODRÉHO / FAV** tlačítka vyberte příslušnou funkci: "Přesunout", "Přeskočit", "Zámek", "Vymazat", "FAV" (oblíbené), "Přejmenovat". Stisknutím tlačítka **EXIT** se vrátíte do hlavního menu.

### Nastavení oblíbených programů

Můžete vytvořit užší seznam oblíbených programů. Nastavení oblíbeného televizního nebo rozhlasového programu:

1. Vyberte preferovaný program a poté stiskněte tlačítko **FAV**. Zobrazí se symbol ve tvaru srdce a program se označí jako oblíbený.
2. Opakováním předcházejícího kroku zvolte další oblíbené programy.
3. Pro potvrzení nastavení a opuštění nabídky stiskněte tlačítko **EXIT**.

### Zákaz oblíbených TV nebo rozhlasových programů:

Stiskněte tlačítko **FAV** na dálkovém ovládacím symbolem srdce.

### **Zobrazení oblíbeného programu:**

1. Stisknutím tlačítka **FAV** zobrazte nabídku Oblíbené.
2. Stisknutím tlačítek **▲ / ▼** zvolte své oblíbené programy.
3. Stisknutím tlačítka **ENTER** vyberte svůj oblíbený program.

### **Odstranění TV programu a rozhlasového programu:**

1. Zvolte Program a poté stiskněte **MODRÉ** tlačítko. Zobrazí se hlášení.  
Stisknutím tlačítka **ENTER** odstraňte program.
2. Opakováním předchozího programu zvolte další programy, které chcete odstranit.

### **Přeskočení programu/ů televize nebo rozhlasu:**

1. Zvolte program, který chcete přeskočit, a stiskněte **ZELENÉ** tlačítko.  
Zobrazí se symbol přeskočení. Program je označený jako přeskočení.
2. Opakováním předchozího kroku zvolte další programy.
3. Pro potvrzení nastavení a ukončení nabídky stiskněte tlačítko **EXIT**.

### **Zákaz přeskočení pro program TV nebo rádio:**

Stiskněte **ZELENÉ** tlačítko na programu pomocí symbolu přeskočení.

### **Přesunutí televizního nebo rozhlasového programu:**

1. Zvolte preferovaný program a poté stiskněte **ČERVENÉ** tlačítko. Zobrazí se symbol pohybu.
2. Stisknutím tlačítek **▲ / ▼** přesuňte program.
3. Potvrďte stisknutím tlačítka **ENTER**.
4. Opakujte výše uvedené kroky, pokud chcete přesunout více kanálů.

### **Uzamknutí programu/ů**

Uzamknutí televizního nebo rozhlasového programu:

1. Zvolte preferovaný program a poté stiskněte **ŽLUTÉ** tlačítko. Zobrazí se symbol ve tvaru zámku. Program je nyní označený jako uzamknutý.
2. Opakováním předchozího kroku zvolte další programy.
3. Pro potvrzení nastavení a ukončení nabídky stiskněte tlačítko **EXIT**.
4. Stisknutím **ŽLUTÉHO** tlačítka deaktivujete uzamknutý program.
5. Pokud chcete zobrazit uzamknutý program, budete muset zadat heslo nebo předvolené heslo.

### **• EPG (Elektronický programový průvodce)**

- \* EPG TV průvodce zobrazuje naplánované programy sedm dní předem pro každý naladěný kanál. Stisknutím tlačítka EPG na dálkovém ovladači získáte přístup k příručce programů.
- \* Stisknutím tlačítek **▲ / ▼** zvolte preferovaný program. Pokud jsou informace na více stranách, použijte **MODRÉ** tlačítko k zobrazení stránky a **ŽLUTÉ** tlačítko k zobrazení nižší stránky.





- **Sort (Seřazení)**

Seřazení kanálů následujícími možnostmi:

(ONID) - Třídění kanálů podle původní ID sítě.

(LCN) - Seřazení kanálů ve vzestupném pořadí.

(Podle názvu služby) - Seřazení kanálů v abecedním pořadí.

(Service ID) - Seřazení kanálů podle stanice.

- **LCN (Místní číslo kanálu)**

Zapnutí nebo vypnutí funkce LCN.

## Obraz

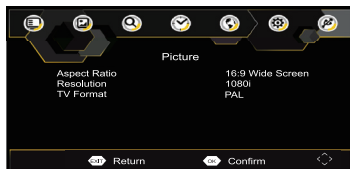

- **Aspect Ratio (Poměr stran)**

Nastavení režimu zobrazení: Auto, 16:9 pillar Box, 16:9 Pan & Scan, 4:3 Letter Box, 4:3 Pan & Scan, 4:3 Full, 16:9 Wide screen.

- **Resolution (Rozlišení)**

Pokud se video nezobrazuje správně, změňte nastavení. Toto nastavení má odpovídat nejběžnějším nastavením HDMI.

(576i): pro systém PAL TV

(576p): pro systém PAL TV

(720p): pro televizní systém NTSC nebo PAL.

(1080i): pro televizní systém NTSC nebo PAL.

(1080p): pro televizní systém NTSC nebo PAL.

## • TV format (TV formát)

Výběr televizního systému mezi PAL a NTSC.

## Channel Search (Vyhledávání kanálů)

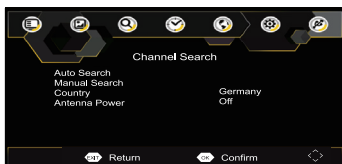

### • Auto Search (Automatické vyhledávání)

Vyhledání a instalace všech kanálů automaticky. Tento výběr přepíše všechny předvolené kanály.

1. Zvolte automatické vyhledávání a stiskněte **ENTER** nebo ► pro spuštění vyhledávání kanálů.
2. Pokud chcete zrušit vyhledávání kanálů, stiskněte **EXIT**.

Poznámka: Rychlost vyhledávání můžete zvýšit stisknutím tlačítka **SETUP** na dálkovém ovladači během automatického vyhledávání.

### • Manual Search (Manuální vyhledávání)

Manuální instalace nových kanálů. Tento výběr přidá nové kanály bez změny aktuálního seznamu kanálů.

1. Zvolte manuální vyhledávání a stiskněte **ENTER** nebo ► pro vstup do menu nastavení manuálního vyhledávání.
2. Stisknutím tlačítka ◀ / ▶ zvolte frekvenci kanálu.
3. Stisknutím tlačítka **ENTER** spusťte vyhledávání kanálů.

Jakmile se najde kanál, uloží se a přidá se do seznamu kanálů. Pokud nelze najít žádné kanály, nabídka bude opuštěna.

### • Country (Země)

Vyberte svoji zemi.

### • Antenna Power (Napájení antény)

Nastavení citlivosti při připojení externí antény.

Pokud je zařízení připojeno k anténě DVB-T, zvolte nastavení antény "ON".

Pokud je zařízení připojeno k veřejné anténě TV nebo anténě pro přenos 75 ohmů (není součástí dodávky), zvolte nastavení antény "OFF".

## Time (Čas)



- **Time Offset (Časový posun)**

Zvolte "Auto" nebo "Manual" pro nastavení offsetu GMT.

- **Country Region (Oblast)**

Oblast se nastaví automaticky, když nastavíte zemi v nabídce vyhledávání kanálů.

- **Time Zone (Časové pásmo)**

Pokud chcete nastavit časovou zónu, když je časový posun, nastavte ji manuálně.

## Option (Výběr)



- **OSD Language (Jazyk OSD)**

Výběr nabídky jazyka.

- **Subtitle language (Jazyk titulků)**

Výběr jazyka titulků.

Poznámka: Záleží na jazycích podporovaných přijatými kanály.

- **Audio Language (Jazyk zvuku)**

Vyberte preferovaný jazyk zvuku pro sledování televizních kanálů. Pokud jazyk není k dispozici, použije se předvolený jazyk programu.

### • Digital Audio (Digitální zvuk)

Nastavte požadovaný formát zvuku v konektoru HDMI: PCM, Raw HDIM On, Raw HDMI Off, Off (pokud je k dispozici).

## System (Systém)



### • Parental Guidance (Rodičovská kontrola)

- \* Můžete omezit přístup ke kanálům, které nejsou vhodné pro děti.
- \* Pokud chcete kanál omezit nebo uzamknout, musíte zadat předvolené heslo "888888" nebo své vlastní heslo.

### • Set Password (Nastavení hesla)

Nastavení nebo změna hesla uzamčených programů. Zadejte své staré heslo nebo předvolené heslo "888888". Poté budete požádáni o zadání nového hesla a opětovné potvrzení nového hesla.

### • Restore Factory Default (Obnovení výrobního nastavení)

Pokud chcete obnovit výrobní nastavení, zvolte tuto položku a zadejte předvolené heslo "88888888" nebo své vlastní heslo. Poté stiskněte **ENTER** pro inicializaci nastavení.

### • Information (Informace)

Zobrazení informací o verzi modelu, hardwaru a verzi softwaru.

### • Software update (Aktualizace softwaru)

Aktualizace softwaru přes USB.

## USB

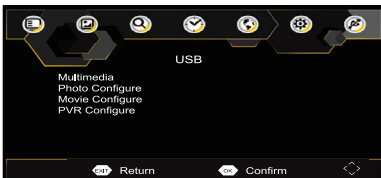

## • Multimedia (Multimédia)

Toto zařízení může přehrávat soubory MP3, MPEG 4, JPEG a videozáznamy nahrané na jednotce USB (není součástí dodávky). Připojte USB ke konektoru USB. Zvolte možnost "Multimédia" a stiskněte **ENTER**, čímž získáte přístup k podnabídce.

Poznámka:

- \* USB disk doporučujeme připojit, když se zařízení nachází v režimu OFF.
- \* Na trhu je mnoho zařízení USB. Nemůžeme zaručit podporu všech modelů. Zkuste použít jiné zařízení USB, pokud Vaše zařízení není podporováno.

## Music (Hudba)

1. Stisknutím tlačítek ◀ / ▶ vyberte položku "Music" a stisknutím **ENTER** potvrďte výběr.
2. Stisknutím tlačítek ▲ / ▼ vyberte požadovanou složku a potvrďte stisknutím tlačítka **ENTER**.
3. Stisknutím tlačítek ▲ / ▼ zvolte požadovaný soubor a stisknutím tlačítka **ENTER** spusťte přehrávání.
4. Stisknutím tlačítka ■ zastavíte přehrávání.
5. Stlačení **EXIT** se vrátíte do menu Multimédia.

## Photo (Fotografie)

1. Stisknutím ◀ / ▶ zvolte položku "Photo" a stisknutím **ENTER** potvrďte výběr.
2. Stisknutím tlačítek ▲ / ▼ vyberte požadovanou složku a potvrďte stisknutím tlačítka **ENTER**.
3. Stisknutím tlačítek ▲ / ▼ vyberte požadovaný soubor a stisknutím tlačítka **ENTER** spusťte náhled.
4. Stisknutím tlačítka ■ zastavíte zobrazení ukázky.
5. Stisknutím tlačítka **EXIT** se vrátíte do menu Multimédia.

## Movie (Film)

1. Stisknutím tlačítek ◀ / ▶ vyberte položku "Movie" a stisknutím **ENTER** potvrďte výběr.
2. Stisknutím tlačítek ▲ / ▼ vyberte požadovanou složku a potvrďte stisknutím tlačítka **ENTER**.
3. Stisknutím tlačítek ▲ / ▼ vyberte požadovaný soubor a stisknutím tlačítka **ENTER** spusťte přehrávání.
4. Stisknutím tlačítka ■ zastavíte přehrávání.
5. Stisknutím tlačítka **EXIT** se vrátíte do menu Multimédia.

## **PVR**

Preferovaný program můžete přehrávat i nahrávat.

K dispozici je okamžité nahrávání, nahrávání EPG a časované nahrávání.

\* Nahrávání

1. Stisknutím tlačítka REC (Nahrávání) spustíte při sledování televize okamžité nahrávání. Na obrazovce se zobrazí symbol nahrávání.
2. Stisknutím tlačítka ■ zastavíte okamžité nahrávání.

- **Photo Configure (Konfigurace fotografií)**

Nastavte parametry pro prohlížení fotografií.

- **Movie Configure (Konfigurace filmu)**

Nastavte parametry pro zobrazení filmových titulků.

- **PVR Configure (Konfigurace PVR)**

Nastavte parametry pro záznamové zařízení.

## TECHNICKÉ ÚDAJE

### HDTV systém:

Vstupní frekvence: 177,5 ~ 226,5 MHz, 474 ~ 866 MHz

Modul: QPSK/16QAM/64QAM, 256QAM

Standard dekódování:

MPEG4 AVC/H.264 HP@L4, HEVC/H.265 HT@L4, MPEG2 MP@ML.HL

Standard dekódování zvuku: MPEG-1 (layer1&2&3)

Zdroj: DC 9 V  1,5 A

## ŘEŠENÍ PROBLÉMŮ

### Žádné napájení.

- Ujistěte se, že je připojený AC adaptér.
- Ujistěte se, že je zařízení zapnuté.

### Dálkový ovladač nefunguje.

- Ujistěte se, že infračervený senzor dálkového ovladače není blokován.
- Nasměrujte dálkový ovladač přímo na infračervený senzor na zařízení.
- Vyměňte baterii v dálkovém ovladači na novou.

### Z TV vychází velmi slabý zvuk nebo není slyšet žádný zvuk.

- Ujistěte se, že je zařízení zapnuté.
- Ujistěte se, že připojení jsou správná.
- Ujistěte se, že funkce MUTE (ztlumení) není zapnutá.
- Ujistěte se, že jste zvolili správnou zvukovou stopu.

### Žádný obraz

- Zkontrolujte, zda je zařízení zapnuté.

### Na obrazovce se zobrazí "Žádný signál".

- Zkontrolujte, zda je anténa DVB-T správně připojená.
- Zkontrolujte, zda jsou nastavení správná.

### Přehrává se pouze zvuk bez obrazu na obrazovce.

- Zkontrolujte, zda je zařízení v režimu TV, nikoliv v režimu rádia.

### Zapomenuté heslo

- Pokud zapomenete své vlastní heslo, resetujte zařízení zadáním "888888".

Technické údaje a vzhled se mohou změnit bez upozornění.

## BEZPEČNOSTNÍ UPOZORNĚNÍ

- Zařízení nefunguje při extrémních teplotách.
- Nepokoušejte se zařízení upravovat. Úprava jednotky může způsobit nehodu.
- Dálkový ovladač neumísťujte na místa s vysokou teplotou nebo na přímé sluneční světlo.
- Nepoužívejte zařízení ihned po jeho přenesení z chladného místa na teplé místo. V opačném případě může kondenzace vlhkosti způsobit problém.
- Ujistěte se, že zařízení se nachází mimo dosah vody a vysokých teplot.
- Větrání zařízení by nemělo být omezeno zakrytím ventilačních otvorů předměty, jako jsou noviny, ubrusy, záclony atd.
- Na zařízení nelze umístit žádné zdroje otevřeného ohně jako např. zapálené svíčky.
- Používejte zařízení v mírném podnebí.
- Zařízení nesmí být vystaveno kapající nebo stříkající vodě.
- Pro dostatečné větrání ponechte kolem zařízení volný prostor minimálně 5 cm.
- Zabezpečte dostatečnou ventilaci kolem zařízení v minimální vzdálenosti 5 cm.
- Na zařízení neumísťujte nádoby s tekutinami .
- Výrobní štítek se nachází na zadní straně zařízení.
- Věnujte pozornost ekologické likvidaci baterií.
- Neházejte baterie do ohně!
- Nevystavujte baterii nadměrnému teplu, jako je např. slunečné záření, oheň apod.
- Nadměrný akustický tlak ze sluchátek může způsobit ztrátu sluchu.
- Ve vzácných případech může elektrostatický výboj způsobit nefunkčnost zařízení a vyžadovat resetování.

### Čištění

**UPOZORNĚNÍ:** Před přistoupením k údržbě vypněte zařízení a odpojte AC adaptér.

- Použijte měkkou, suchou a čistou utěrku. Pravidelně čistěte větrací otvory na zadní straně a bočních stranách.
- Použitím rozpouštědel, drsných čisticích prostředků nebo čističů s obsahem alkoholu byste mohli zařízení poškodit.
- Pokud do zařízení vnikne tekutina nebo cizí předmět, ihned ho odpojte od elektrické sítě a nechte zkontrolovat v autorizovaném servisním středisku.



## Bezpečnostní pokyny

**CAUTION**  
**RISK OF ELECTRIC SHOCK**  
**DO NOT OPEN**

**UPOZORNĚNÍ:** Z důvodu snížení rizika úrazu elektrickým proudem nedemontujte kryt ani zadní panel. Uvnitř se nenacházejí části, které byste mohli sami opravit. Veškeré opravy svěřte kvalifikovanému servisnímu technikovi.



Blesk v trojúhelníku upozorňuje uživatele na „nebezpečné napětí“ uvnitř zařízení.



Vykřičník v trojúhelníku upozorňuje uživatele na důležité pokyny týkající se zařízení.

**VAROVÁNÍ: NEVYSTAVUJTE TOTO ZAŘÍZENÍ DEŠTI ANI VLHKOSTI, ZABRÁNÍTE TAK ÚRAZU ELEKTRICKÝM PROUDEM.**



Pokud budete kdykoliv v budoucnu likvidovat toto zařízení, pamatujte na to, že vysloužilá elektrická a elektronická zařízení nelze zlikvidovat spolu s běžným domácím odpadem. Odevzdejte je do příslušné sběrný. Podrobnější informace týkající se recyklace Vám podá místní úřad nebo obchod, kde jste zařízení zakoupili. (Směrnice o odpadu z elektrických a elektronických zařízení).



Dovozce a distributor pro CZ  
SK Store, s.r.o.  
Priemyselná 5/C  
917 01 Trnava  
e-mail: [obchod@skstore.sk](mailto:obchod@skstore.sk)