

Orava

Barevný LED televizní přijímač



Návod k použití CZ

LT-634 LED M100B



4031Q236003

Vážení zákazníci

Děkujeme za důvěru projevenou zakoupením tohoto barevného LED televizoru (TVP). Před používáním televizoru si pozorně přečtete tento návod k použití a uschovejte ho pro další použití. Pokyny v tomto návodu platí pro model LT-634 LED M100B.

Upozornění:

Obrázky v tomto návodu jsou ilustrativní. Skutečné uspořádání ovládacích prvků, konektorů a částí televizoru se může od zobrazení na obrázcích mírně lišit. V závislosti na modelu televizoru se také může zobrazení ovládacích prvků dálkového ovládání (DO) na obrázcích lišit od skutečného uspořádání prvků na DO (funkce tlačítek jsou však stejné, jak je uvedeno v tomto návodu). Také se mohou mírně lišit zobrazení nabídek Menu. V tomto návodu jsou zobrazení nabídek Menu na obrázcích zobrazeny při zvolení anglického jazyka pro Menu.

Charakteristické vlastnosti

- o TVP s dálkovým ovládáním.
- o 100 předvoleb u analogového tuneru a 500 u digitálního tuneru DVB-T/C.
- o Možnost ladit kabelové TV kanály.
- o Jednoduché ovládání televizoru přes systém nabídek Menu.
- o 1 Eurokonektor SCART pro externí zařízení (např. VCR, videohry, audio zařízení atd.)
- o Vstupní složkový mini video konektor pro připojení externího video zařízení.
- o 2 HDMI konektory pro připojení externího audio/video zařízení.
- o Výstupní stereo audio konektor pro sluchátka.
- o USB konektor pro připojení USB paměťových jednotek a zařízení.
- o Stereo zvukový systém (Německé stereo + Nicam).
- o Teletext, Fasttext (paměť na TXT strany), TOP text (1000 stránkový TXT).
- o Možnost připojit sluchátka přes sluchátkový konektor.
- o Přímý přístup k TV kanálům.
- o Automatické naladění a uložení stanic.
- o Možnost pojmenovat předvolby.
- o Přepínání mezi naposledy a aktuálně sledovanou předvolbou.
- o Automatické ladění nahoru/dolů.
- o Vypínací časovač.
- o Automatické vypnutí zvuku, pokud není na vstupu žádný nebo jen nekvalitní signál.
- o Různé formáty zobrazení.
- o Přehrávání signálu s normou NTSC.
- o Automatické přepnutí do pohotovostního režimu, pokud na vstupu určitou dobu není žádný signál.
- o Plug & Play u OS Windows
- o Anténní vstup
- o Funkce CEC HDMI
- o Hotelový režim

Obsah

Vážení zákazníci	2
Charakteristické vlastnosti	2
Obsah	3
Bezpečnostní upozornění	4
Montáž podstavce	15
Montáž na stěnu	16
Popis prvků	17
Připojení	23
Používání TVP	25
Nabídky Menu	34
Přehrávání z USB zařízení	48
Menu pro EPG (Elektronický přehled programů)	54
Nahrávání na USB zařízení (PVR)	57
Hotelový režim	58
Teletext	59
Řešení problémů	60
Technické údaje	61
Informační list	62
Záruční podmínky	63
Záruční list	64

Výrobce:

ORAVA retail 1, a.s.
Seberíniho 2
821 03 Bratislava
Slovenská republika

Dovozce:

ORAVA retail 1, a.s.
Seberíniho 2
821 03 Bratislava
Slovenská republika

ORAVA distribution CZ, s.r.o.
Ostravská 494
739 25 Sviadnov
Česká republika

LIKVIDACE POUŽITÝCH ELEKTRICKÝCH A ELEKTRONICKÝCH ZAŘÍZENÍ



Symbol na výrobku nebo jeho balení udává, že tento výrobek nepatří do domácího odpadu. Je nutné odnést ho do sběrného místa pro recyklaci elektrického a elektronického zařízení. Zajištěním správné likvidace tohoto výrobku pomůžete zabránit negativním důsledkům na životní prostředí a lidské zdraví, které by jinak byly způsobeny nevhodnou likvidací tohoto výrobku. Podrobnější informace o recyklaci tohoto výrobku zjistíte na příslušném místním úřadě, ve službě pro likvidaci domácího odpadu nebo v obchodě, kde jste výrobek zakoupili.



Tento výrobek odpovídá všem základním požadavkům směrnic EU, které se na něj vztahují.

PROHLÁŠENÍ O SHODĚ

Zkrácené znění Prohlášení o shodě:

Společnost ORAVA retail 1, a.s. tímto prohlašuje, že zařízení LT-634 LED M100B vyhovuje základním požadavkům a jiným relevantním podmínkám směrnice Evropského parlamentu a Rady č.2014/53/EU.

Plný text prohlášení o shodě se nachází na internetové stránce: www.orava.eu

Určený účel použití zařízení

Zařízení je určeno výlučně pro příjem a sledování/poslech televizního a rozhlasového vysílání, pro přehrávání a zobrazování signálu video/audio/obraz z externích zdrojů a zařízení, ve vnitřních prostorách, v rozsahu, který je stanoven technickými a provozními parametry a funkcemi, bezpečnostními a uživatelskými pokyny a vnějšími vlivy provozního prostředí.

Elektrické spotřebiče ORAVA jsou vyrobeny podle poznatků současného stavu techniky a uznávaných bezpečnostně-technických pravidel. Přesto může nesprávným a neodborným používáním nebo používáním v rozporu s určením vzniknout nebezpečí poranění nebo ohrožení života uživatele nebo třetí osoby, resp. poškození zařízení a jiných věcných hodnot.

1. VŠEOBECNÉ BEZPEČNOSTNÍ POKYNY A UPOZORNĚNÍ

- Tento dokument obsahuje důležité bezpečnostní pokyny a upozornění pro bezpečný, správný a hospodárny provoz elektrického zařízení. Jejich dodržování pomáhá uživateli vyhnout se rizikům, zvýšit spolehlivost a životnost výrobku.
- V tomto dokumentu je v textových částech použit obecný termín výrobek, jako: elektrické zařízení - je jakékoli zařízení používané pro výrobu, přeměnu, přenos, rozvod nebo použití elektrické energie.
- Z hlediska účelu použití elektrické energie bude pojem elektrické zařízení v užším slova smyslu zahrnovat následující kategorie:
 - Elektrické domácí spotřebiče,
 - Informační a komunikační zařízení,
 - Spotřební elektroniku,
 - Osvětlovací zařízení,
 - Elektrické a elektronické nástroje,
 - Hračky a zařízení na sportovní a rekreační účely,
 - Zdravotnické zařízení (pomůcky),
 - Přístroje pro monitorování a kontrolu,
 - Prodejní automaty.

1.1 Všeobecné bezpečnostní pokyny

- Před uvedením zařízení do provozu vám doporučujeme pozorně si prostudovat návod k obsluze a zařízení obsluhovat podle stanovených pokynů!
- Bezpečnostní pokyny a upozornění uvedené v tomto návodu nezahrnují všechny možné podmínky a situace, ke kterým může při používání zařízení dojít. Uživatel musí pochopit, že faktorem, který nelze zabudovat do žádného z výrobků, je osobní odpovědnost a opatrnost. Tyto faktory tedy musí být zajištěny uživateli obsluhujícími toto zařízení.
- Nedodržením bezpečnostních pokynů a upozornění výrobce neodpovídá za jakékoliv vzniklé škody na zdraví nebo majetku!
- Návod k obsluze udržujte podle možnosti v blízkosti po celou dobu jeho životnosti. Návod k obsluze vždy uchovávejte spolu se spotřebičem pro jeho použití v budoucnu a použití novými uživateli.
- Zařízení použijte pouze pro zamýšlený účel a způsobem, který je stanoven výrobce.
- Zařízení je určeno pro používání v domácnosti a v podobných vnitřních prostorách určených k bydlení bez zvláštního zaměření.
- Tento spotřebič je určen kromě použití v domácnosti i na následující způsoby použití:
 - V obchodech, kancelářích a ostatních podobných pracovních prostředích;
 - V hospodářských budovách;
 - V hotelech, motelech a ostatních obytných prostředích;
 - V zařízeních poskytujících nocleh se snídaní.
- Nejde o profesionální zařízení na komerční použití.
- Neměňte technické parametry a vlastnosti zařízení neautorizovanou změnou či úpravou jakékoliv části zařízení.
- Výrobce neodpovídá za škody způsobené během přepravy, nesprávným používáním, poškozením nebo zničením zařízení vlivem nepříznivých povětrnostních podmínek.

1.2 Bezpečnost provozního prostředí

- Nepoužívejte zařízení v průmyslovém prostředí ani ve venkovním prostředí!
- Zařízení nevystavujte účinkům:
 - Zdrojů nadměrného tepla nebo otevřeného ohně,
 - Kapající nebo stříkající vody,
 - Vibrací a nadměrného mechanického namáhání,
 - Hmyzu, živočichů a rostlinstva,
 - Agresivních a chemických látek.
- Provozní prostředí zařízení musí být vždy v souladu se stanovenými základními charakteristikami.
- Charakteristiky provozního prostředí:
 1. Teplota okolí: $+5 \div +40$ °C
 2. Vlhkost: $5 \div 85\%$
 3. Nadmožská výška: $\leq 2\ 000$ m
 4. Výskyt vody: občasná kondenzace vody nebo výskyt vodní páry
 5. Výskyt cizích těles: množství a druh prachu jsou nevýznamné
 6. Stupeň ochrany krytem: min. IP20 (zařízení je chráněno před dotykem nebezpečných částí prstem ruky a nechráněné proti účinkům vody)
- Tento stupeň ochrany krytem není označen na výrobku a v technických parametrech uvedených v návodu k obsluze.
- Pokud je stupeň ochrany krytem u výrobku odlišný od stupně IPX0, tento údaj je pak uveden na štítku zařízení, případně i v technických parametrech návodu k obsluze.
- Ostatní charakteristiky provozního prostředí (mechanické namáhání - rázy a vibrace, výskyt rostlinstva, živočichů, povětrnostních vlivů ...) jsou z hlediska účinku na správné a bezpečné používání elektrických zařízení zanedbatelné.

1.3 Elektrická bezpečnost

- Před prvním připojením elektrického spotřebiče do napájecí sítě zkontrolujte, zda síťové napětí uvedené na štítku spotřebiče odpovídá napětí síťové zásuvky v domácnosti.
- Elektrický spotřebič je určen k napájení z elektrické sítě 1/N/PE ~ 230 V 50 Hz.
- Elektrická bezpečnost spotřebiče je zaručena výhradně pouze v případě správného zapojení do elektrické sítě.
- Elektrické zařízení třídy ochrany I jsou vybaveny ochranou proti úrazu elektrickým proudem prostředky ochranného uzemnění neživých částí, které se mohou stát při poruše zařízení nebezpečně živými. Taková zařízení připojujte vždy pouze do řádně nainstalovaných síťových zásuvek, které jsou vybaveny ochranným uzemněním a mají správně připojen vodič ochranného uzemnění.

Jsou to všechna elektrická zařízení vybavena třívodičovým napájecím přívodem.
- Elektrická zařízení třídy ochrany II jsou vybaveny ochranou proti úrazu elektrickým proudem dvojitou izolací nebo zesílenou izolací nebezpečných živých elektrických částí. Zařízení třídy ochrany II nesmí být vybaveno prostředky pro připojení ochranného uzemnění.

Jsou to všechna elektrická zařízení vybavena dvouvodičovým napájecím přívodem.
- Elektrická zařízení třídy ochrany III jsou taková zařízení, která jsou napájena pomocí zdroje malého bezpečného napětí (baterií nebo akumulátorem) a nepředstavují z hlediska úrazu elektrickým proudem pro uživatele žádné nebezpečí.
- Pro zajištění zvýšené bezpečnosti proti nebezpečí úrazu elektrickým proudem při používání elektrických spotřebičů laiky se doporučuje nainstalovat do obvodu elektrického napájení pro zásuvky s jmenovitým proudem nepřesahujícím 20 A proudový chránič (RCD) s jmenovitým vybavovacím proudem nepřevyšujícím 30 mA.

O zajištění bezpečnosti a správnosti elektrické instalace se poraďte s kvalifikovaným elektrikářem.
- Používejte výhradně pouze napájecí kabel se zástrčkou (síťovou šňůru), který byl dodán spolu se zařízením a kompatibilní se síťovou zásuvkou. Použití jiného kabelu může vést k požáru nebo úrazu elektrickým proudem.
- Elektrický spotřebič vždy připojujte do snadno přístupné síťové zásuvky. V případě vzniku provozní poruchy je nutné spotřebič co nejrychleji vypnout a odpojit od síťového napájení.
- Napájecí kabel a síťová vidlice musí vždy zůstat snadno přístupné pro bezpečné odpojení elektrického spotřebiče od napájení z elektrické sítě.
- Napájecí kabel/síťovou šňůru neodpojujte taháním za kabel/šňůru. Odpojení proveďte vytažením přívodu za vidlice napájecího kabelu/síťové šňůry.

- Pokud použijete prodlužovací napájecí kabel, zkontrolujte, zda celkový jmenovitý výkon všech zařízení připojených k prodlužovacímu napájecímu kabelu nepřevyšuje max. proudové zatížení prodlužovacího kabelu.
- Pokud musíte použít prodlužovací napájecí kabel nebo napájecí blok, zajistěte, aby byl prodlužovací napájecí kabel nebo napájecí blok připojen k elektrické zásuvce, a ne k dalšímu prodlužovacímu napájecímu kabelu nebo napájecímu bloku. Prodlužovací napájecí kabel nebo napájecí blok musí být určen pro uzemněné elektrické zástrčky a zapojen do řádně uzemněné elektrické zásuvky.
- Zástrčka napájecího kabelu spotřebiče musí být kompatibilní se síťovou zásuvkou. Nikdy nepoužívejte žádné adaptéry ani jiným způsobem zásuvku neupravujte. Nepoužívejte nevhodné a poškozené zásuvky!
- Abyste předešli elektrickému šoku, připojte napájecí kabely zařízení do řádně uzemněných elektrických zásuvek. Pokud je zařízení vybaveno napájecím kabelem s 3-pólovou zástrčkou, nevyužívejte adaptéry, které nemají uzemňující prvek, ani neodstraňujte zemnicí prvek ze zástrčky nebo adaptéru.
- Neohýbejte, nemačkejte nebo jiným způsobem nevystavujte napájecí kabel/síťovou šňůru spotřebiče působení mechanického namáhání ani vnějším zdrojům tepla. Poškození napájecího kabelu může vést k úrazu elektrickým proudem.
- Při poškození napájecího kabelu spotřebič odpojte od elektrické sítě a dále nepoužívejte.
- Pokud je napájecí kabel/síťová šňůra poškozená, musí ji vyměnit výrobce, jeho servisní služba nebo podobně kvalifikovaná osoba, aby se předešlo nebezpečí úrazu elektrickým proudem.
- Elektrický spotřebič, jakož i napájecí kabel a síťovou zásuvku pravidelně kontrolujte a udržujte v čistotě. Vidlici napájecího kabelu pravidelně odpojíte a podle potřeby čistěte. Znečištění prachem nebo jinými látkami může způsobit narušení izolačního stavu a následně požár.
- Elektrický spotřebič nevystavujte působení vody nebo vlhkému prostředí. Vniknutí vody do spotřebiče zvyšuje riziko úrazu elektrickým proudem. Pokud je napájecí kabel mokrá nebo do spotřebiče vnikla voda, okamžitě jej odpojte od elektrické sítě. Pokud je spotřebič připojen k síťové zásuvce a je to možné, vypněte napájení na elektrickém jističi ještě před pokusem o odpojení napájení. Pokud vytahujete mokré kabely ze živého zdroje napájení, buďte nanejvýš opatrní.
- Pokud při instalaci (připojování) elektrického zařízení dochází k demontáži ochranných krytů, tak po ukončení instalace nesmí být jeho elektrické části přístupné uživatelům.

1.4 Bezpečnost osob

- Tento spotřebič je určen k používání a obsluhu osobami bez elektrotechnické kvalifikace - laicky, podle pokynů stanovených výrobcem.
- K obsluze zařízení náleží činnosti, jako je zapínání a vypínání zařízení, uživatelská manipulace a nastavování provozních parametrů, vizuální nebo sluchová kontrola zařízení a uživatelské čištění a údržba.
- Tento spotřebič mohou používat děti od 8 let a osoby se sníženými fyzickými, smyslovými nebo duševními schopnostmi nebo s nedostatkem zkušeností nebo znalostí, pokud jsou pod dozorem nebo dostali pokyny týkající se bezpečného používání spotřebiče a porozuměli nebezpečí, které s tím spojené.
- Děti si nesmí hrát se spotřebičem.
- Čištění a údržbu uživatelem nesmí provádět děti bez dozoru.
- Během používání a provozu udržujte spotřebič vždy mimo dosah dětí. Nezapomeňte na to, že spotřebič je možné stáhnout i za volně přístupnou síťovou šňůru.
- Při obsluze elektrického spotřebiče vždy dbejte zvýšené opatrnosti! Nepoužívejte elektrický spotřebič, pokud jste nadměrně unavení, pod vlivem léků nebo omamných látek snižujících pozornost a soustředění.
- Nepozornost při obsluze může vést k vážnému zranění.

1.5 Čištění, údržba a opravy

- Běžné uživatelské čištění a údržbu elektrického spotřebiče provádějte jen doporučeným způsobem. K čištění nepoužívejte rozpouštědla ani drsné čisticí předměty. Znečištění a viditelné skvrny od dotyku prstů, resp. rukou je možné vyčistit použitím čisticích saponátů, určené speciálně k čištění domácích spotřebičů.
- Pokud elektrický spotřebič nepoužíváte, čistíte jej, nebo když se na spotřebiči vyskytla závada, spotřebič vždy odpojte od napájení z elektrické sítě.
- Elektrické spotřebiče, které se po používání čistí a nejsou určeny k úplnému ani částečnému ponoření do vody nebo jiné kapaliny, chraňte před účinky kapající a/nebo stříkající vody a před ponořením.
- Elektrické domácí spotřebiče stejně jako všechny ostatní technická zařízení podléhají vlivům okolního provozního prostředí a přirozenému opotřebení. Vzhledem k tomu, že na elektrické spotřebiče používané v domácnosti laicky není stanoven právní rámec pravidelné údržby, výrobce doporučuje, aby uživatel nechal spotřebič zkontrolovat a odborně vyčistit alespoň 1-krát za rok v odborném servisu.
- Takovým postupem lze dosáhnout udržení bezpečnosti, provozní spolehlivosti a zvýšení doby provozní životnosti zařízení.
- Elektrický spotřebič nerozebírejte! Spotřebič pracuje s nebezpečným napětím. Z toho důvodu vždy při uživatelské údržbě spotřebič vypněte a odpojte jej z napájecí sítě. V případě poruchy přenechejte opravu autorizovanému servisu.
- Než zavoláte servis:
 1. Ověřte si, že jestli nejste schopni sami odstranit provozní poruchu postupem popsaným v kapitole „Odstraňování provozních poruch“.
 2. Vypněte a zapněte spotřebič, abyste se přesvědčili, zda se porucha znovu objeví.
 3. Pokud i po uvedených činnostech závada spotřebiče přetrvává, zavolejte nejbližší odborný servis.
 - Elektrický spotřebič nikdy svépomocí neopravujte!
 - Neautorizovaný, nekvalifikovaný a neodborný zásah do elektrického spotřebiče může mít za následek úraz elektrickým proudem nebo jiné vážné zranění.
 - Záruční, ale i pozáruční opravu elektrického spotřebiče svěřte jen příslušnému kvalifikovanému odborníkovi(č).
- (¹) Příslušný kvalifikovaný odborník: prodejní oddělení výrobce nebo dovozce nebo osoba, která je kvalifikovaná a oprávněna vykonávat tento druh činnosti se schopností vyhnout se všem nebezpečím.

2. Speciální bezpečnostní pokyny. Čtěte pozorně!

- Zařízení spotřební elektroniky (audio přístroje, obrazové a podobné elektronické přístroje) jsou navrhovány a vyráběny tak, aby nehrozilo nebezpečí při používání zamýšleným způsobem za normálních provozních podmínek.
- Vzhledem ke vlastnostem provozního prostředí elektrických spotřebičů pro domácnost je interval provozních podmínek pro audio přístroje, obrazové a podobné elektronické přístroje mírně pozměněn.
- Normální provozní podmínky pro audio přístroje, obrazové a podobné elektronické přístroje jsou stanoveny následovně:
 - Okolní teplota provozního prostředí od 15 °C do 35 °C
 - Relativní vlhkost provozního prostředí nejvýše 75%.
- V případě, že se vlastnosti provozních podmínek významně změní, může dojít ke změně vlastností konstrukčních a elektrických/elektronických částí zařízení a tím k ovlivnění některých vlastností a parametrů zařízení.
- **Upozornění**
Elektronické zařízení nezapínejte bezprostředně po náhlé změně teploty okolního prostředí a nepoužívejte při teplotách, které výrazně převyšují hodnoty teplot normálních provozních podmínek.
- Elektrické zařízení je navrženo a vyrobeno takovým způsobem, aby umožňovalo bezpečnou obsluhu a používání osobami bez odborné kvalifikace. I navzdory všem opatřením, které byly výrobcem provedeny pro bezpečné používání, obsluhu a používání nese s sebou určitá zbytková rizika a s nimi spojené možné nebezpečí.
- Pro upozornění na možné nebezpečí, byly na zařízení a v průvodní dokumentaci použity následující symboly a jejich význam:



Tento symbol upozorňuje uživatele, že zařízení pracuje s nebezpečným elektrickým napětím. Ze zařízení neodnímejte ochranné kryty.

Při nedodržení bezpečnostních pokynů při obsluze a používání zařízení:

Hrozí nebezpečí úrazu elektrickým proudem!

Hrozí nebezpečí vážného zranění nebo ohrožení života!



Tento symbol upozorňuje uživatele, že při nedodržení bezpečnostních pokynů při obsluze a používání zařízení:

Hrozí nebezpečí vážného zranění nebo ohrožení života!

Hrozí nebezpečí poškození zařízení nebo jiné škody na majetku!



Tento symbol znamená, že výrobek je vyhotoven s dvojitou izolací mezi nebezpečnými živými částmi (částmi s nebezpečným napětím z napájecí sítě) a částmi, které jsou přístupné při běžném používání.

Při opravě používejte pouze identické náhradní díly.



Tento symbol (může se vyskytnout na energetickém štítku zařízení) znamená, že zařízení je, nebo není vybaveno snadno viditelným vypínačem, při použití kterého se zařízení dostane do stavu se spotřebou energie nižší než 0,01 wattu při přepnutí do polohy „vypnuto“.

Symbol je doplněn označením, které informuje o přítomnosti tohoto vypínače u zařízení.

Přeprava/Přenášení

- Při přepravě a použití např. přepravního vozíku dbejte na opatrnost při pohybu, aby nedošlo k převrhnutí zařízení.
- Zařízení přeppravujte/přenášejte až po důkladné obhlídce prostoru a trasy, které musí být bez překážek.
- Přepravu a přenášení zařízení s většími rozměry a hmotností zajišťujte pomocí nejméně dvou dospělých a fyzicky způsobilých osob.
- Zařízení přenášejte až po odpojení síťového napájení a všech kabelových spojení. Zařízení nikdy nepřenášejte, pokud je v provozní činnosti.

- Zařízení přenášejte ve svislé poloze (v pracovní poloze). Vytváří se tak nejmenší mechanické namáhání na konstrukčních částech krytů a ploše obrazovky.
- Zařízení přenášejte pevným uchopením oběma rukama, zároveň za spodní i horní část rámu obrazovky.
- Při přenášení dbejte na to, aby vaše ruce a zařízení nebyly vlhké nebo kluzké.

Pozor!

- Při provozu zařízení se mohou některé povrchy zahřívat. Nedotýkejte se zahřátých povrchů. Zařízení nikdy nepřenášejte, pokud není dostatečně ochlazené - na teplotu okolí.
- Obrazovku zařízení nevystavujte přímému mechanickému tlaku. Pokud je nutné zařízení při přenášení položit, umístěte ho na celou jeho přední plochu obrazovky, na pevnou, stabilní a dostatečně velkou a rovnou plochu a na měkký materiál.
- Při přepravě a přenášení nevystavujte zařízení nárazům, otřesům a nadměrným vibracím. LED obrazovka je vyrobena ze skla. Pokud dojde k nadměrnému tlaku, pnutí nebo k nárazu, může dojít k prasknutí.

Hrozí nebezpečí vážného zranění!

Hrozí nebezpečí poškození zařízení!

Rozbalení/Obaly

- Zařízení a příslušenství před jeho uvedením do provozu vybalte a zbavte všechny jeho části zbytků obalových materiálů, etiket a štítků. Obalové materiály odložte na bezpečné místo, především mimo dosah dětí a nezpůsobilých osob, nebo je bezpečně zlikvidujte.
- Zařízení před jeho uvedením do provozu zkontrolujte a očistěte podle pokynů v části „Uvedení do provozu“, resp. „Před prvním použitím“.
- Televizor, dálkový ovladač a síťovou šňůru se zástrčkou nikdy nečistěte způsobem, při kterém by mohlo dojít k natečení čisticí kapaliny do zařízení.
Tyto části očistěte jen mírně vlhkým hadříkem a otřete do sucha nebo nechte uschnout.
- Čištění zařízení provádějte jen tehdy, pokud je zařízení vypnuto a odpojeno od napájení z elektrické sítě.

Hrozí nebezpečí úrazu elektrickým proudem!

Hrozí nebezpečí elektrického zkratu!

Kontrola/Uvedení do provozu

- Doporučujeme provést prvotní i následné pravidelné kontroly zařízení.
- Zařízení nikdy nepoužívejte, pokud je neúplné, poškozené nebo v průběhu přepravy došlo k poškození jakékoliv jeho části.
- Nepoužívejte neoriginální a neúplné části zařízení a jeho příslušenství.
- Používejte pouze doporučené části a příslušenství k instalaci zařízení.
Hrozí nebezpečí vážného zranění!
Hrozí nebezpečí poškození zařízení nebo jiné škody na majetku!
- Pokud bylo zařízení přepravováno a skladováno při nízkých teplotách (např. v zimním období), nejdříve jej nechte asi 1 až 2 hodiny „aklimatizovat“ při pokojové teplotě (cca 20 °C), čímž se odstraní případná vlhkost v elektrických/elektronických částech, která vzniká při změně teploty prostředí.
- Zařízení nezapínejte a nevypínejte zasunutím nebo vytažením síťové šňůry ze síťové zásuvky.
- Zařízení při obvyklém používání vždy nejdříve připojte k napájení do síťové zásuvky a pak zapněte hlavním vypínačem.
- Po ukončení použití zařízení vypněte hlavním vypínačem a následně vytáhněte síťovou šňůru ze síťové zásuvky.
- Pokud u zařízení nefunguje hlavní vypínač, zařízení nepoužívejte.
- Zařízení je pod nebezpečným napětím, pokud je připojeno síťové napájení.
Hrozí nebezpečí úrazu elektrickým proudem!

Umístění/Instalace

Upozornění!

Vždy se před umístěním a instalací zařízení důkladně ujistěte, zda je místo a jeho vlastnosti vhodné pro umístění konkrétního typu zařízení s ohledem na jeho rozměry a hmotnost.

- Zařízení umísťujte pouze na:
 - Rovné, pevné a stabilní podložky - na televizní stolky, na části nábytku vhodné pro umístění audio/video zařízení a rozměrnějších a těžších předmětů,
 - Strukturálně pevné stavební materiály, pokud zařízení umísťujete a instalujete s držákem na stěnu.
- Při umísťování a upevňování zařízení pomocí držáku (montážního rozhraní kompatibilního se standardem VESA), vždy postupujte v souladu s pokyny pro výběr a montáž vhodného držáku v návodu k používání.
- Aby se zabránilo vzniku nebezpečí, vždy se ujistěte, že místo, na které chcete zařízení umístit, má dostatečnou mechanickou pevnost a nosnost.
- Zařízení neinstalujte v prostorách (např. uzavřené knihovny, vestavěné skříně a skříňky apod.), u kterých není zajištěn dostatečný okolní prostor a větrání.
- Pro zajištění požadované cirkulace vzduchu ponechte v okolí zařízení dostatečný volný prostor. Doporučuje se ponechat nejméně 10 cm ze všech stran.

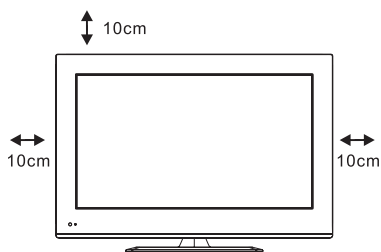

Upozornění!

- Televizor (TV) a dálkový ovladač (DO) neumísťujte:
 - Do míst, kde se používají lékařské přístroje. Může dojít k narušení jejich funkce.
 - Na nestabilní vozíky, stojany nebo stoly,
 - Na nerovný, nakloněný, nestabilní a znečištěný povrch,
 - Na těsný okraj stolů, stolků nebo částí nábytku,
 - V blízkosti nádob s vodou nebo jinými tekutinami.
- Neumisťujte nádoby s vodou nebo jinými tekutinami na police, které jsou umístěny nad TV.
- Neumisťujte žádné předměty, zvláště předměty s otevřeným ohněm na televizor nebo na police, které jsou umístěny nad TV.
- Televizor (TV) a dálkový ovladač (DO) nevystavujte působení:
 - Přímého slunečního záření,
 - Zařízení produkujících nadměrné teplo nebo otevřený oheň,
 - Vody, jiných tekutin a nadměrné vlhkosti,
 - Páry a mastnoty v ovzduší,
 - Nadměrné prašnosti,
 - Vibrací a mechanického namáhání,
 - Hmyzu,
 - Agresivního vnějšího prostředí (např. výparů z chemikálií apod.).
- Zařízení neumísťujte a nepoužívejte v blízkosti nádob s vodou, včetně bazénu. Pokud by zařízení spadlo do vody, nevyjímejte ho. Nejprve vytáhněte vidlici síťového přívodu ze síťové zásuvky a až poté zařízení vyjměte z vody. V takových případech zanechte zařízení na kontrolu do odborného servisu, aby prověřili, zda je bezpečné a funguje správně.
Hrozí nebezpečí úrazu elektrickým proudem!
Hrozí nebezpečí elektrického zkratu!
- Zařízení a jeho příslušenství nevystavujte působení silných vibrací a/nebo nárazů. Zabraňte tomu, aby na zařízení nepadaly, nebo do zařízení nevrážaly žádné předměty.
Hrozí nebezpečí vážného zranění!
Hrozí nebezpečí poškození zařízení nebo jiných věcných škod!

Provoz/Dozor

Výstraha!

- Pro úplné odpojení zařízení od napájecí sítě slouží SÍŤOVÁ VIDLICE síťové napájecí šňůry zařízení.
- Aby se zabránilo vzniku nebezpečné situace, MUSÍ zůstat síťová vidlice vždy provozuschopná.

Výstraha!

- Zařízení obsahuje elektrické části a obvody, které pracují s nebezpečným vysokým napětím.
- Nesundávejte kryt zařízení!
- Nepoužívejte zařízení, pokud jsou kryty neúplné nebo jakýmkoli způsobem poškozené!
- Uvnitř zařízení se nenacházejí žádné části ani díly, které si může uživatel sám opravit. Veškeré servisní práce na zařízení přenechejte kvalifikovaným odborníkům.
Hrozí nebezpečí úrazu elektrickým proudem!
- Zařízení je určeno k používání v prostorách určených na bydlení, a/nebo v pracovních prostorech bez nebezpečí vlivu elektrického/elektronického zařízení.
- Zařízení se nesmí používat v prostorách, ve kterých hrozí nebezpečí vzniku požáru nebo výbuchu, v přítomnosti chemických a hořlavých látek a jejich výparů, mlhy nebo prachu, a v atmosférických podmínkách, kde se po vznícení spaliny jednoduchým způsobem šíří vzduchem.
- Zařízení nepoužívejte v blízkosti plynových sporáků, nebo zdrojů otevřeného plamene. Na zařízení nepokládejte žádné předměty s otevřeným ohněm (např. svíčky, lampy apod.)
- Aby se zabránilo vzniku nebezpečné situace, nevystavujte zařízení dešti ani účinkům jiných zdrojů vlhkosti, vody a jiných tekutin.
Hrozí nebezpečí požáru!
Hrozí nebezpečí úrazu elektrickým proudem!
Hrozí nebezpečí poškození zařízení nebo jiných věcných škod!
- Během používání a provozu mějte zařízení pod dozorem!
- Zařízení mějte vždy pod adekvátním dohledem, zejména s ohledem na okolnosti a přítomnost dětí, nezpůsobilých osob a domácích zvířat v blízkosti.
- Zabraňte, aby děti na zařízení šplhaly nebo se na něj věšely. Zařízení se může na děti převrhnout a způsobit vážné zranění.
- Mechanické poškození (prasknutí plastových nebo skleněných částí) zařízení může způsobit vážné zranění.
Hrozí nebezpečí vážného zranění!
Hrozí nebezpečí poškození zařízení nebo jiných věcných škod!

- Dávejte pozor na bezpečné a správné připojení všech elektrických kabelových spojení. V případě, není-li síťová šňůra pevně spojena se zařízením, dávejte pozor, aby nedošlo k jejímu odpojení od TV, pokud je zástrčka zapojena k síťové zásuvce. Volný konec síťové šňůry je pod nebezpečným napětím. Nezasunujte do koncovky žádné vodivé předměty.
- V průběhu používání zařízení pravidelně kontrolujte správnost a stav (např. čistotu nebo poškození) všech elektrických a signálních kabelových a konektorových spojení.
- V případě zjištění nadměrných nečistot nebo poškození kabelových spojení zařízení (i všechny ostatní externí zařízení) vypněte a odpojte od síťového napájení. Znečištěné kabely a konektorové spoje důkladně očistěte. Usazování prachu a vlhkost prostředí mohou způsobit narušení elektrické izolace.
- Poškozené kabely a konektory nechte vyměnit odborným servisním pracovníkem.
- Nepoužívejte poškozené a neoriginální elektrické a signální kabely a konektorové spojení. Konektorové spojení nikdy svévolně neměňte a neupravujte.
Hrozí nebezpečí vážného zranění!
Hrozí nebezpečí úrazu elektrickým proudem!
Hrozí nebezpečí požáru!
- Výrobce doporučuje, aby v závislosti na prašnosti provozního prostředí uživatel zařízení nechal vyčistit vnitřní prostor a součásti zařízení.
- Nahromadění nadměrného množství prachu může způsobit poškození zařízení nebo vznik nebezpečné situace.
- Doporučuje se nechat zařízení vyčistit a zkontrolovat jeho bezpečnost alespoň 1 krát za rok.

Upozornění!

- Pokud budete provádět uživatelskou údržbu a čištění zařízení, vždy zařízení odpojte od napájení z elektrické sítě. O odpojení elektrického napájení se vždy důkladně ujistěte.
Hrozí nebezpečí úrazu elektrickým proudem!
Hrozí nebezpečí vzniku požáru!
Hrozí nebezpečí poškození zařízení nebo jiných škod!
- Během silné bouřky se nedotýkejte zařízení ani přívodu televizní antény. Mohl by vás zasáhnout elektrický proud od atmosférického výboje. Během bouřky nebo pokud zařízení dlouhodobě nepoužívejte, odpojte vstup antény a síťovou šňůru od napájení.
- Zařízení odpojte od síťového napájení a od anténního vstupu, pokud ponecháváte děti nebo nezpůsobilé osoby v blízkosti bez dozoru.
Hrozí nebezpečí vážného zranění!
Hrozí nebezpečí úrazu elektrickým proudem!
Hrozí nebezpečí požáru!

- Síťovou šňůru a signální kabely nesvazujte do společných svazků. Kabely společně nesmotávejte.
- Síťová šňůra musí zůstat přístupná pro bezpečné odpojení zařízení od elektrické sítě.
- Zařízení uchovávejte s upevněnou síťovou šňůrou a signálními kabely kolem pevných částí jeho krytů. Zařízení nikdy nenechávejte s volně přístupnou síťovou šňůrou a signálními kabely. Děti by mohly zařízení za síťovou šňůru nebo signální kabely stáhnout.
- Síťovou šňůru a signální kabely nevystavujte mechanickému namáhání a poškození.
Hrozí nebezpečí vážného zranění!
Hrozí nebezpečí úrazu elektrickým proudem!
- Zařízení nezakrývejte ani částečně. Na zařízení nepokládejte žádné předměty. Nevkládejte a nenechte vnikat do ventilačních otvorů a do otvorů krytů zařízení žádná cizí tělesa.
- Nezakrývejte ventilační mřížky určené pro proudění vzduchu. Ventilace vzduchu zajišťuje spolehlivý a bezpečný provoz zařízení.
Hrozí nebezpečí úrazu elektrickým proudem!
Hrozí nebezpečí požáru!
- Zařízení obsahuje části krytů, které se mohou při obvyklé činnosti zahřívat. Nedotýkejte se těchto částí zařízení.
- Zařízení může být vybaveno k reprodukci signálu audio pomocí sluchátek. Nepoužívejte sluchátka nastavená na extrémní úroveň akustického tlaku.
Hrozí vážné poškození nebo ztráta sluchu!
- Pokud nebudete přístroj delší dobu používat, odpojte síťovou šňůru od napájení ze síťové zásuvky.
- Zařízení je pod nebezpečným napětím, pokud je připojeno síťové napájení.

Výstraha!

- Nedotýkejte se zařízení a nemanipulujte s elektrickými a signálními kabely, pokud máte mokré ruce, nebo je mokré samotné zařízení a je připojeno síťové napájení.
- Zařízení nikdy nepřetěžujte nad limity stanovené technickými parametry!
- V případě, že během používání zařízení zaznamenáte jakékoli nestandardní projevy (zvuky, zápach, kouř, ...), zařízení okamžitě vypněte a odpojte od napájení z elektrické sítě. Zařízení nechte zkontrolovat v odborném servisu.
- Pokud je součástí zařízení jakákoliv bezpečnostní část/součást (mechanická, elektrická), nikdy nevyřazujte tuto část/součást z činnosti! Pokud je bezpečnostní část/součást poškozena nebo nefunguje správně, zařízení nepoužívejte!
- Nikdy nepodceňujte možné nebezpečí a dbejte zvýšené opatrnosti!!!

Zdroje napájení/Baterie

Bezpečnostní pokyny ke zdroji napájení dálkového ovladače (DO) - k bateriím.

Upozornění!

- Zařízení je vybaveno zdrojem napájení, který je možné vyměňovat uživatelem - baterie pro napájení dálkového ovladače.
- Při nesprávné výměně a nedodržení bezpečnostních pokynů hrozí nebezpečí od akumulátorů - elektrický zkrat, exploze, vytečení elektrolytu, poleptání.
- Baterie při výměně nahrazujte výhradně za stejný nebo rovnocenný typ specifikovaný výrobcem a vždy jen doporučeným způsobem.
- Baterie likvidujte ve smyslu platných předpisů a předpisů pro likvidaci elektronických zařízení.

Upozornění!

- Baterie vždy skladujte mimo dosah dětí, nezpůsobitelných osob a domácích zvířat.
- Použité baterie pečlivě uschovejte, aby je nemohly spolknout děti. V případě spolknutí baterií ihned vyhledejte lékařskou pomoc.
- Používejte výhradně stejný nebo rovnocenný typ baterií doporučený výrobcem. Nepoužívejte nové baterie společně se starými. Může to vést k poškození DO.
- Baterie před vložením do DO otřete suchou tkaninou. Zajistíte tak lepší elektrický kontakt.
- Baterie vložte tak, aby souhlasily symboly „+“ a „-“ na bateriích a na vnitřní straně krytu DO.
- Nemanipulujte s bateriemi kovovým nářadím (např. pinzetou apod.). Vodivý kontakt obou pólů baterie může způsobit zkrat.
- Pokud DO delší dobu nepoužíváte, doporučuje se baterie ze zařízení vyjmout. Chráníte tak zařízení před poškozením od vyteklých baterií. Pokud by došlo k vytečení baterií, nechte DO vyčistit v autorizovaném servisu.

Výstraha!

- Baterie nenabíjejte, nezahřívejte, nerozebírejte a ani nevhazujte do ohně. Při nesprávném zacházení mohou baterie explodovat. Při zasažení vyhledejte odbornou lékařskou pomoc. Hrozí nebezpečí vážného zranění nebo ohrožení života! Hrozí nebezpečí exploze! Hrozí nebezpečí poleptání od vyteklého elektrolytu!

Montáž podstavce (Pokud není nasazen)

Po vybalení namontujte k televizoru dodávaný podstavec, abyste jej mohli postavit na nábytek

1. Vybalte televizor a příslušenství (podstavec a montážní materiál).
2. Podstavec se skládá ze 3 částí, smontujte podstavec dohromady.
3. Položte televizor obrazovkou dolů na rovný povrch.
Pod obrazovku podložte měkkou tkaninu, aby se obrazovka nepoškodila
4. Nasadte podstavce podle obrázku a upevněte je našroubováním dodávaných šroubů.
Otvory na podstavci musí lícovat s otvory na televizoru.
5. Po upevnění podstavce k televizoru můžete televizor postavit na rovný a pevný povrch.

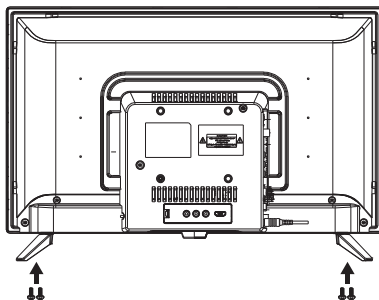
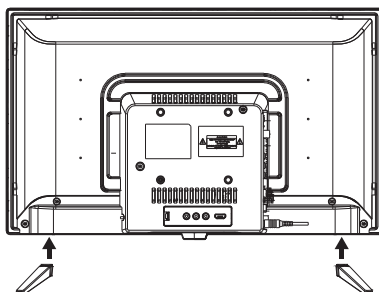

Montáž na stěnu

Pomocí konzoly pro zavěšení na stěnu (volitelná)

1. Před montáží TVP na stěnu je třeba z TVP demontovat podstavec (Obr. 1). Vyšroubujte čtyři šrouby na spodní straně, které upevňují podstavec k TVP a sundejte podstavec.
2. Na zadní straně TVP jsou zalisované závitové matice velikosti M4 pro zavěšení na konzolu (obr. 2). Rozteč matic je 10 x 10 cm.
3. Pomocí 4 vhodných hmoždinek a šroubů upevněte konzolu pro zavěšení na stěnu do stěny (Obr. 3). Místo montáže zvolte na pevné části stěny. Přes konzoli vyznačte na stěnu 4 otvory. Vyvrtejte otvory pro hmoždinky a konzoli upevněte na stěnu 4 šrouby.
4. Zavěste TVP na konzoli (Obr. 4).

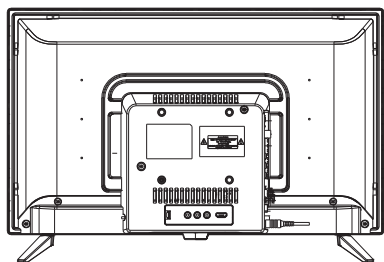

1

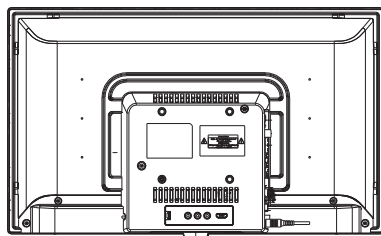

2

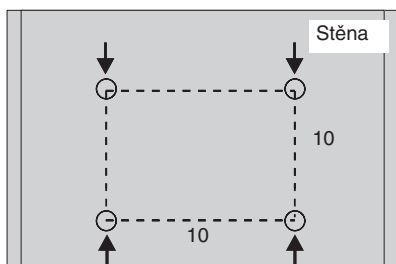

3

Konzola pro zavěšení na stěnu (volitelná)

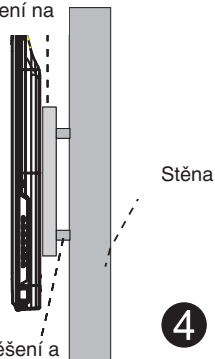

4

Šrouby pro zavěšení a hmoždinky

Popis prvků

Prvky (Přední panel)



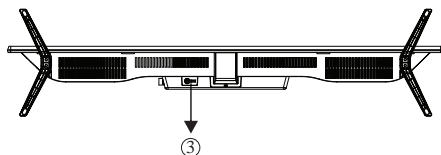
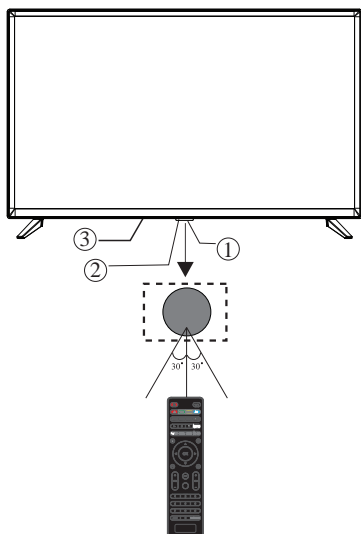

- 1 Senzor signálů dálkového ovládání
- 2 LED indikátor (Svítí červeně v pohotovostním režimu)
- 3 Ovládací tlačítka ⏻ (Pohotovostní režim/Zapnutí)





Ovládací tlačítko

1. Krátkým stisknutím zapnete televizor.
2. Pokud je televizor zapnutý, krátkým stisknutím zobrazíte seznam.
3. Pokud je televizor zapnutý, dlouhým stiskem vypnete televizor.

Zapnutí TVP

Umístěte TVP na vhodné místo, připojte síťovou šňůru do elektrické zásuvky. Zapněte hlavní síťový vypínač na spodní straně do polohy I. TVP se zapne. Když chcete TVP vypnout do pohotovostní stavu, stiskněte tlačítko  na DO nebo  na pravém spodním panelu TVP. Rozsvítí se kontrolní LED indikátor červeně a TVP je v pohotovostním stavu. V pohotovostním režimu stiskněte tlačítko  na DO nebo  na předním (spodním) panelu TVP. Indikátor zhasne a po pár sekundách se zobrazí obraz.

Vypnutí TVP

Stiskněte tlačítko  na DO nebo  na pravém spodním panelu TVP. Indikátor začne svítit červeně a TVP se přepne do pohotovostního režimu.

Chcete-li TVP vypnout úplně, vypněte hlavní vypínač na spodní straně do vypnuté polohy. Pokud se rozhodnete, odpojte i síťovou šňůru od elektrické zásuvky.

Poznámky

- Pokud je jako zdroj vstupního signálu zvolený TV signál, přičemž není žádný signál naladěn a několik minut neprovedete žádnou operaci, TVP se automaticky přepne do pohotovostního režimu. Při jiném zdroji vstupního signálu, než je TV signál, se TVP nebude automaticky přepínat do pohotovostního režimu.
- Pokud nebudete TVP delší dobu používat, nenechávejte ho z ekologických a bezpečnostních důvodů zapnutý v pohotovostním režimu. Vypněte ho a odpojte síťovou šňůru od elektrické sítě.

Konektory (zadní boční panel)

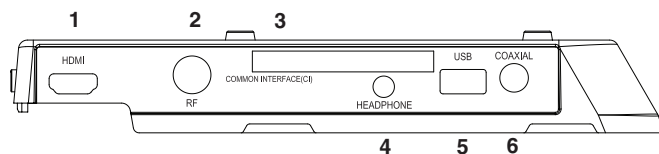

- 1 HDMI 1 konektor
- 2 Anténní RF konektorový vstup signálu
- 3 CI slot pro osazení volitelného modulu (pro placené TV kanály apod.)
- 4 Konektor pro sluchátka (HEADPHONE)
- 5 USB konektor (pro USB zařízení)
- 6 Výstupní digitální koaxiální audio konektor (COAXIAL) (digitální audio SPDIF) (RCA)

Konektory (zadní spodní panel)

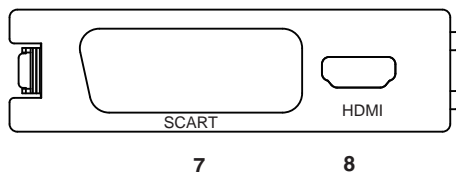

- 7 Vstupní konektor SCART
- 8 HDMI 2 konektor

Poznámky

- Před připojováním zařízení vždy odpojte TVP i ostatní zařízení od elektrické sítě.
- Viz také návody k použití připojovaných zařízení.

Dálkové ovládání (DO)

Ve standardním režimu (když není zobrazeno Menu) slouží tlačítka pro přímé ovládání TVP.

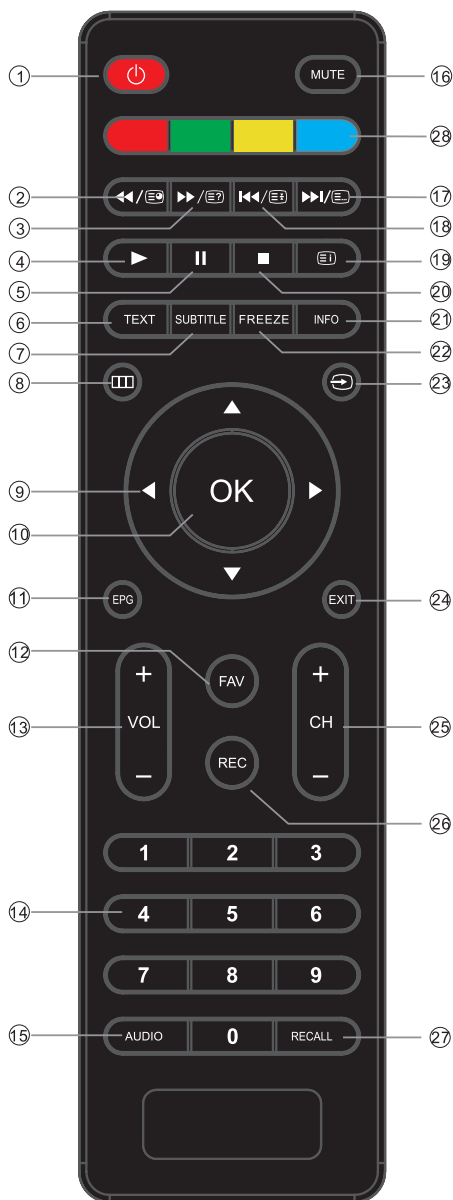

- 1. Zapnutí/Pohotovostní režim (⏻)**

Stisknutím dočasně vypnete TVP (indikátor pohotovostního režimu na TVP se rozsvítí červeně). Opětovným stisknutím tlačítka zapnete TVP z pohotovostního režimu.
Pokud TVP nepoužíváte, doporučujeme z důvodu úspory elektrické energie TVP zcela vypnout.
- 2. ◀◀/SUBPAGE (Podstránka)**

Zrychlený posuv vzad během přehrávání souborů z USB paměťové jednotky/
Zobrazení podstránky teletextu.
- 3. ▶▶/REVEAL (Zobrazení skryté informace)**

Zrychlený posuv vpřed během přehrávání souborů z USB paměťové jednotky/
V režimu teletext: Odkrývá skryté teletextové informace (např. Odpověď na kvízovou otázku).
- 4. ▶**

Spuštění přehrávání souborů z USB paměťové jednotky.
- 5. ||**

Pozastavení přehrávání souborů z USB paměťové jednotky.
- 6. TEXT (Zap./Vyp. Teletext)**

Zobrazení/vypnutí teletextu případně zobrazení TV obrazu s teletextem na popředí.
- 7. SUBTITLE**

Zobrazení titulků u DTV vysílání, případně přepínání jazyka vysílaných titulků.
- 8. □□□ (MENU) (Vyvolání Menu)**

Zobrazení nabídek Menu na TV obrazovce.
- 9. Posuv v Menu doleva (◀)**

Tlačítko umožňuje posuv v Menu/provést nastavení.

Posuv v Menu nahoru (▲)
Tlačítko umožňuje posuv v Menu/výběr položky.

Posuv v Menu doprava (▶)
Tlačítko umožňuje posuv v Menu/provést nastavení.

Posuv v Menu dolů (▼)
Tlačítko umožňuje posuv v Menu/výběr položky.
- 10. OK (Potvrzení)**

Potvrzení zvolené volby nebo nastavení./Zastavení obrazu.
- 11. EPG**

Zobrazení elektronického přehledu programů (EPG), ze kterého můžete vybírat programy, provést jejich nahrávání apod.
- 12. FAV (Oblíbené)**

Zobrazení seznamu oblíbených předvoleb po stisknutí FAV, ze kterého můžete vybírat předvolby.
- 13. VOL +/VOL - (Hlasitost)**

Stisknutím zvyšujete/snižujete hlasitost reproduktorů TVP.
- 14. Číselná tlačítka (0-9)**

Stisknutím zadáte požadované číslo předvolby nebo strany Teletextu.
- 15. AUDIO (Mono/Stereo)**

Přepínání zvuku do režimu Stereo, Mono nebo do režimu duálního zvuku Dual I, Dual II, u dvojzajčých vysílání.
- 16. MUTE (🔇) (Vypnutí zvuku)**

Stisknutím tlačítka vypnete zvuk TVP. Opětovným stisknutím zvuk zapnete.
- 17. ▶▶/LIST (Seznam)**

Posuv (přepnutí) vpřed během přehrávání souborů z USB paměťové jednotky/změna listování stránek TXT. **Zobrazení seznamu načtených a uložených TV a rádiových kanálů.**
- 18. ◀◀/HOLD (Zastavení stránky)**

Posuv (přepnutí) vzad během přehrávání souborů z USB paměťové jednotky/

Zastavení stránky teletextu.

19. INDEX

Zobrazení indexové stránky teletextu v režimu teletext.

20. ■

Zastavení přehrávání souborů z USB paměťové jednotky.

21. INFO (Zobrazení informací)

Zobrazení informací o nastaveních, předvolbách, vysílaném programu atd.

22. FREEZE (Zastavení obrazu)

Zastavení sledovaného obrazu.

23. ↻ (SOURCE)

Výběr zdroje vstupního signálu.

24. EXIT

Vypnutí zobrazení informací/vypnutí zobrazení Menu.

25. CH +/- (Krokování v předvolbách nahoru/krokování v předvolbách dolů)

Stisknutím vyberete další/předchozí předvolbu.

26. ● (REC - Nahrávání)

Spuštění nahrávání v režimu PVR (Programované nahrávání videa).

27. RECALL (Naposledy sledována předvolba)

Přepínání mezi zobrazením naposledy sledované předvolby a aktuální sledované předvolby.

28. Červené tlačítko

V režimu teletext: Okamžité zobrazení stránky teletextu, jejíž číslo je v dolním řádku označeno červenou barvou.

Zelené tlačítko

V režimu teletext: Okamžité zobrazení stránky teletextu, jejíž číslo je v dolním řádku označeno zelenou barvou.

Žluté tlačítko/REPEAT

V režimu teletext: Okamžité zobrazení stránky teletextu, jejíž číslo je v dolním řádku označeno žlutou barvou.

V USB režimu: Opakované přehrávání souborů z USB paměťové jednotky.

Modré tlačítko/A-B

V režimu teletext: Okamžité zobrazení stránky teletextu, jejíž číslo je v dolním řádku označeno modrou barvou.

V USB režimu: Opakované přehrávání zvoleného úseku ze souboru na USB paměťové jednotce.

Připojení

Připojení externí antény nebo kabelového rozvodu

TV signál. rozvod připojte k TVP přes koaxiální kabel (75 Ohm) s příslušnými koncovkami. Připojte jej do vstupního anténního konektoru na zadní straně TVP.

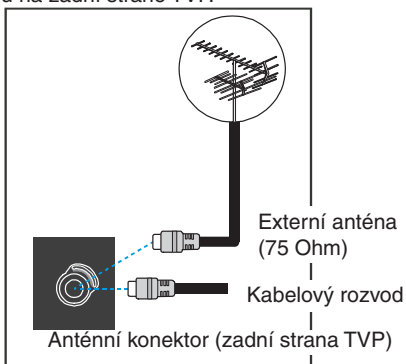

Připojení antény s plochou dvojlínkou a adaptérem pro koaxiální kabel

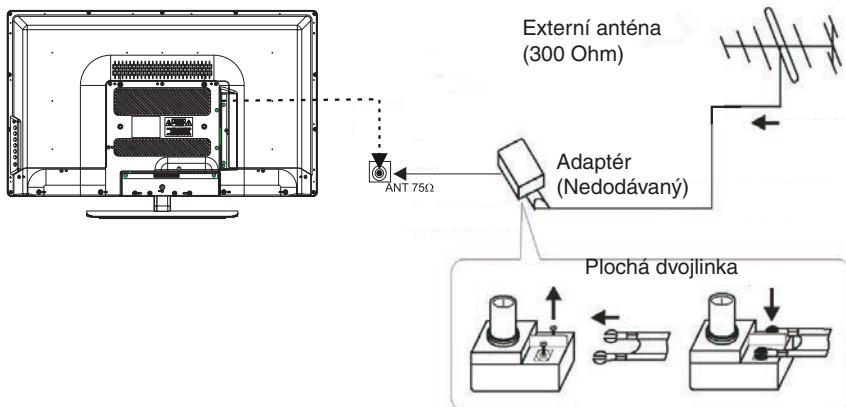

Příklady připojení externích zařízení

AV zařízení připojte do vhodného konektoru HDMI, SCART video konektor nebo VGA atd. na spodní zadní a boční zadní straně TVP.

Upozornění

- Před připojováním zařízení odpojte síťovou šňůru TVP i ostatní zařízení od elektrické sítě.
- Viz také návody k použití připojovaných zařízení.
- Skutečné uspořádání a umístění konektorů na TVP se může mírně lišit od uspořádání uvedeného na obrázcích konektorů v návodu.

Používání TVP

Připojení napájení

Důležité: TVP pracuje při napájení z elektrické sítě s napětím 230 V ~ 50 Hz. Síťovou šňůru připojte pouze do elektrické zásuvky s tímto napětím.

Upozornění:

Po vybalení nechte TVP před připojením do elektrické sítě určitou dobu mimo provoz, aby se aklimatizoval na okolní teplotu.

Připojení antény

Anténu připojte do konektoru pro anténu na zadní straně TVP.

Připojení jiných zařízení

Důležité: Před připojováním externích zařízení TVP vždy vypněte. Potřebné konektory jsou na zadní straně TVP.

Podrobnosti o připojovaných zařízeních viz v jejich návodech k použití.

Vložení baterií do DO

1. Otevřete kryt prostoru pro baterie (jemně zvedněte vyznačené místo).
2. Vložte dvě 1,5V baterie velikosti AAA.
3. Zavřete kryt prostoru pro baterie.

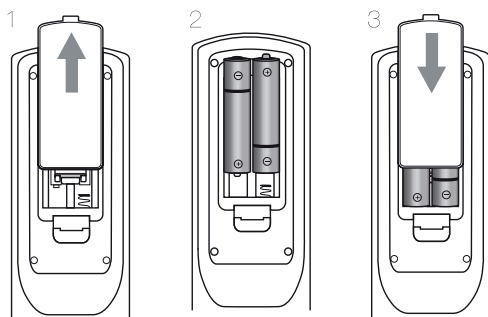





Rady

- Při běžném používání by měly baterie vydržet cca 3 měsíce. Pokud již pomocí dálkového ovládání nemůžete TVP ovládat, vyměňte obě baterie za nové.
- Při používání DO ho směřujte na senzor dálkového ovládání na TVP (vpravo dole).

Poznámky

- Nenechávejte dálkové ovládání na velmi teplých nebo vlhkých místech.
- Nepoužívejte novou baterii spolu se starou.
- Neinstalujte TVP tak, aby byl senzor dálkového ovládání vystaven přímému slunečnímu záření nebo světlu ze svítidel. V opačném případě může docházet k funkčním poruchám při ovládání pomocí dálkového ovládání.
- Pokud nebudete dálkový ovladač používat delší dobu, vyjměte z něj baterie. Zabráníte tak případnému poškození dálkového ovládání vytečením baterií a následnou korozi.

Výběr zdroje vstupního signálu

Po stisknutí  na TVP nebo na DO se zobrazí tabulka zdrojů, která umožňuje zvolit zdroj vstupního signálu v přehledu zdrojů vstupního signálu. Nastavení provádíte tak, že v zobrazení tabulky zvolíte směrovými tlačítky / příslušnou položku a zvolíte ji stiskem OK nebo /.

DTV

Vstupní signál z digitálního TV tuneru - digitální televize.

ATV

Vstupní signál z analogového TV tuneru - analogová televize.

SCART

Vstupní signál ze zařízení připojeného do vstupního konektoru SCART.

HDMI1





Vstupní signál ze zařízení připojeného do vstupního konektoru HDMI 1.

HDMI2

Vstupní signál ze zařízení připojeného do vstupního konektoru HDMI 2.

USB

Vstupní signál z USB zařízení/paměťové jednotky připojeného do USB konektoru.

Mačkáním / zvolte požadovaný zdroj vstupního signálu a výběr potvrďte stisknutím OK nebo /.

Zapnutí TVP a naladění předvoleb

Zapnutí TVP

Umístěte TVP na vhodné místo, připojte síťovou šňůru do elektrické zásuvky a zapněte síťový vypínač. Zasvítí červená kontrolka a TVP je v pohotovostním režimu. V pohotovostním režimu stisknete tlačítko  na DO, nebo STAND BY na TVP. Po pár vteřinách se zobrazí obraz a kontrolka zhasne.

Automatické naladění předvoleb

Důležité: Před prvním zapnutím TVP nezapomeňte k TVP připojit anténu.

1. Zapněte TVP.
2. Pokud TVP zapnete poprvé, automaticky se zobrazí Menu pro automatické nastavení TVP a naladění a uložení předvoleb. Nejprve se objeví zobrazení pro výběr jazyka.

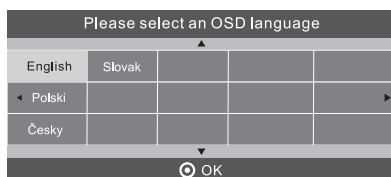

Mačknutím směrových tlačítek /// zvolte požadovaný jazyk OSD zobrazení (OSD Language) v Menu a stiskněte OK.

Ve výchozím nastavení je TVP nastaven do domácího režimu, kdy se šetří více energie. Obchodní režim je určen pro prodejce a vystavení TVP na prodejních místech. Potvrďte domovní režim stiskem OK. Zobrazí se okno pro nastavení typu tuneru (DVB Select Type), podle toho, jaké stanice chcete ladit.

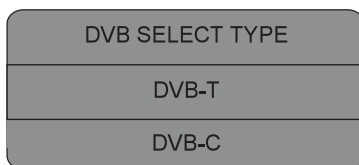

A: Pokud zvolíte ANALOG + DVB-T, v dalším kroku je třeba zvolit typ ladění a zemi.

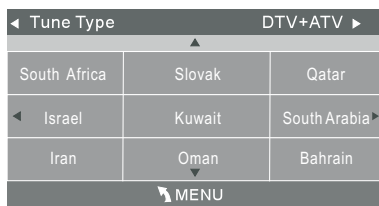

Zvolte, zda chcete ladit pouze analogové kanály (ATV), digitální kanály (DTV) nebo všechny kanály (DTV + ATV) a jako zemi nastavte Českou republiku.

Poté stisknete tlačítko OK pro spuštění ladění.

B: Pokud zvolíte DVB-C, v dalším kroku je třeba nakonfigurovat systém DVB-C pomocí položek jako typ ladění (Úplné nebo volitelné) frekvence (Frequency)/ID sítě (Network ID)/symbolová rychlost (Symbol (KS/S)).

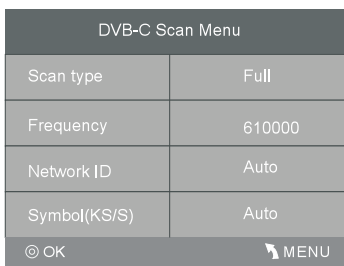

Vyberte zemi (Česká republika) a poté stisknete tlačítko OK pro spuštění ladění.

Začne ladění a naladěné TV programy se uloží na předvolby.

Tento proces může trvat několik minut, buďte proto trpěliví a nemačkejte žádné tlačítko, jinak se automatické ladění nemusí dokončit. Průběh operace je indikován na obrazovce.

Nejdříve se ladí digitální kanály a pak analogové kanály a také rozhlasové stanice.

Pro správné naladění musí být připojena kvalitní anténa a musí být k dispozici kvalitní signál.

Po dokončení ladění se obnoví standardní režim TVP a zobrazí se předvolba 1.

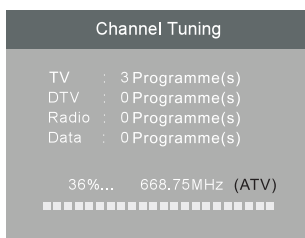

3. Pokud se nezobrazí Menu pro automatické naladění předvoleb, stisknutím $\square\square\square$ zobrazte Menu.
4. Mačkáním směrových tlačítek $\blacktriangleleft/\blacktriangleright$ zvolte Menu **Channel** (Kanál).

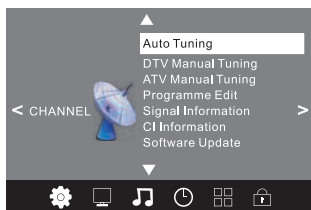

5. Mačkáním směrových tlačítek $\blacktriangle/\blacktriangledown$ zvolte podnabídku **Auto Tuning** (Automatické ladění) a stiskněte OK.
6. Pokud zvolíte ANALOG + DVB-T, v dalším kroku je třeba zvolit typ ladění a zemi. Zvolte, zda chcete ladit pouze analogové kanály (ATV), digitální kanály (DTV) nebo všechny kanály (DTV + ATV) a jako zemi nastavte Českou republiku. Poté stiskněte tlačítko OK pro spuštění ladění.

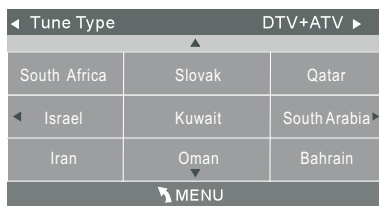

Pokud zvolíte DVB-C, v dalším kroku je třeba nakonfigurovat systém DVB-C pomocí položek jako typ ladění (Úplné nebo volitelné)/frekvence (Frequency)/ID sítě (Network ID)/symbolová rychlost (Symbol (KS/S)).

DVB-C Scan Menu	
Scan type	Full
Frequency	610000
Network ID	Auto
Symbol(KS/S)	Auto
© OK	MENU

Vyberte zemi (Česká republika) a poté stiskněte tlačítko OK pro spuštění ladění.

Začne ladění a naladěné TV programy se uloží na předvolby.

Tento proces může trvat několik minut, buďte proto trpěliví a nemačkejte žádné tlačítko, jinak se automatické ladění nemusí dokončit. Průběh operace je indikován na obrazovce.

Nejdříve se ladí digitální kanály a pak analogové kanály a také rozhlasové stanice.

Pro správné naladění musí být připojena kvalitní anténa a musí být k dispozici kvalitní signál.

Po dokončení ladění se obnoví standardní režim TVP a zobrazí se předvolba 1.

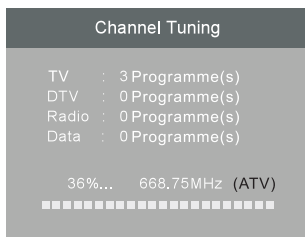

Pokud se během procesu automatického ladění nenaladil požadovaný program, naladte jej přes položku **DTV Manual Tuning** (DTV Manuální ladění) nebo **ATV Manual Tuning** (ATV Manuální ladění). Pokud by se před laděním zobrazila výzva k zadání hesla, zadejte heslo. Z výroby je heslo nastaveno na 6666.

Manuální naladění předvoleb

Digitální (DTV):

1. Mačknutím směrových tlačítek ◀/▶ zvolte Menu **Channel** (Kanál).
2. Mačknutím směrových tlačítek ▲/▼ zvolte podnabídku **DTV Manual Tuning** (DTV Manuální ladění) a stiskněte OK.

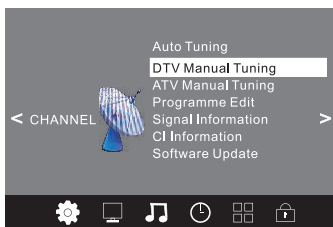

Zobrazí se okno pro ladění.



3. Mačknutím směrových tlačítek ◀/▶ zvolte požadovaný UHF kanál a stiskněte tlačítko OK pro spuštění ladění z tohoto kanálu. Po naladění se zobrazí obraz a síla signálu.
4. Mačknutím □□□ (Menu) obnovíte předcházející nabídku Menu nebo stisknutím EXIT vypnete Menu.

Digitální kabelové (CADTV):

1. Mačknutím směrových tlačítek ◀/▶ zvolte Menu **Channel** (Kanál).
2. Mačknutím směrových tlačítek ▲/▼ zvolte podnabídku **CADTV Manual Tuning** (CADTV Manuální ladění) a stiskněte OK.

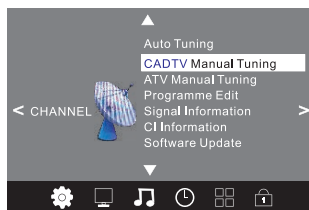

Zobrazí se okno pro ladění.

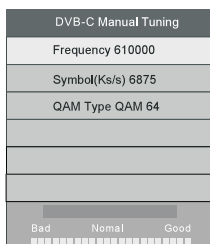

3. Mačknutím směrových tlačítek ▲/▼ a ◀/▶ nastavte parametry jako frekvenci (Frequency), symbolová rychlost (Symbol Ks/s) a typ QAM (QAM Type) a stiskněte tlačítko OK pro spuštění ladění. Po naladění se zobrazí obraz a síla signálu.
4. Mačknutím □□□ obnovíte předešlou nabídku Menu nebo stisknutím EXIT vypnete Menu.

Analógové (ATV):

1. Mačknutím směrových tlačítek ◀/▶ zvolte Menu **Channel** (Kanál).
2. Mačknutím směrových tlačítek ▲/▼ zvolte podnabídku **ATV Manual Tuning** (ATV Manuální ladění) a stiskněte OK. Tato položka je dostupná, pouze pokud je jako zdroj signálu zvolené ATV. Zobrazí se okno pro ladění.



3. Mačknutím směrových tlačítek ▲/▼ a ◀/▶ nastavte parametry pro manuální ladění analogových TV stanic (předvolbu, zvukovou normu (System BG), ladění (Search), případně jemné doladění (Fine-Tune). Zobrazovat se bude i aktuální frekvence, pak stiskněte tlačítko OK pro spuštění ladění. Po naladění nějaké stanice stiskněte červené tlačítko pro uložení dané stanice. Chcete-li ukončit proces ladění v jeho průběhu, stiskněte □□□ (Menu).

Důležité:

TVP v pohotovostním režimu spotřebovává určitou energii. Pokud TVP nepoužíváte, doporučujeme z důvodu úspory energie TVP zcela vypnout síťovým vypínačem nebo odpojením síťové šňůry od elektrické zásuvky.

Výběr a sledování zvolené TV předvolby

- Tlačítka **CH +/-** nebo číselných tlačítek na DO zvolte požadovanou předvolbu.
- Pro výběr předvolby můžete použít přímo odpovídající číselná tlačítka.

Nastavení hlasitosti

Mačknutím **VOL +/-** na TVP nebo na DO nastavte hlasitost.

Stisknutím **MUTE** (🔇) můžete dočasně vypnout zvuk. Zvuk obnovíte opětovným stisknutím **MUTE** (🔇).

Sledování signálu z připojeného A/V zařízení

1. Zapněte připojené zařízení a spusťte na něm přehrávání.
2. Mačkejte **↪** na TVP nebo na DO, dokud se na TV obrazovce nezobrazí obraz z připojeného zařízení, nebo tlačítkem **↪** vyvoláte seznam připojených míst a tlačítky **▲/▼** vyberte potřebný vstup pro signál.

Práce s předvolbami

Menu Channel (Kanál) umožňuje provádět i různé činnosti s předvolbami. Nastavení provádíte tak, že v zobrazení Menu zvolíte směrovými tlačítky příslušnou položku a pak provedete její nastavení.

1. Mačkáním směrových tlačítek ◀/▶ zvolte Menu **Channel** (Kanál).
2. Mačkáním směrových tlačítek ▲/▼ zvolte podnabídku **Programme Edit** (Editování programu) a stisknutím OK zobrazíte okno s přehledem uložených předvoleb.

Pod přehledem předvoleb se nachází barevně rozlišena nabídka. Každou funkci aktivujete stiskem barevného tlačítka.

Červené tlačítko - Delete (Vymazat)

Můžete odstranit zvolené předvolby.

Zvolte předvolbu, kterou chcete odstranit a stiskněte červené tlačítko.

Předvolba bude vymazána okamžitě.

Zvolená předvolba se z přehledu odstraní a zbývající předvolby se posunou o jedno číslo vzhůru.

Žluté tlačítko - Move (Přesunout)

Můžete přemístit zvolené předvolby a změnit tak jejich pořadí.

Zvolte předvolbu, kterou chcete přesunout a stiskněte žluté tlačítko. Předvolba se zvýrazní a stisknutím

▲/▼ přemístíte předvolbu na jinou pozici. Poté stiskněte OK.

Stiskněte EXIT pro vypnutí Menu. Menu se po určitém čase vypne i automaticky.

Modré tlačítko - Skip (Přeskočit)

Tato položka umožní vynechávat předvolby při přepínání tlačítkem **CH +** a **CH -**.

Směrovými tlačítky vyberte předvolbu, kterou chcete při přepínání vynechávat a stiskněte modré tlačítko.

Zvolená předvolba se označí značkou přeškrtnutí a bude se při přepínání vynechávat. Chcete-li zrušit vynechávání, při dané předvolbě znovu stiskněte modré tlačítko. Značka přeškrtnutí se odstraní a předvolba se nebude vynechávat.

Tlačítko FAV - (Oblíbené)

Tato položka umožní zařadit zvolené předvolby mezi oblíbené.

Směrovými tlačítky ▲/▼ zvolte předvolbu, kterou chcete zařadit mezi oblíbené a stiskněte tlačítko FAV.

Zvolená předvolba se označí značkou srdíčka a zařadí se mezi oblíbené. Chcete-li zrušit předvolbu ze seznamu oblíbených, u dané předvolby znovu stiskněte tlačítko FAV. Značka srdíčka se odstraní a předvolba se vymaže ze seznamu oblíbených.

Seznam oblíbených předvoleb zobrazíte stisknutím FAV.

Nabídky Menu

TVP je vybaven uživatelsky jednoduchým systémem obrazových nabídek - Menu.

Nabídky Menu zobrazíte stisknutím □□□ (Menu) na DO. V Menu se pohybujete stisknutím směrových tlačítek

▲/▼/◀/▶. Výběr potvrdíte stiskem **OK**.

Nastavení provádíte také stisknutím směrových tlačítek ◀/▶.

Menu vypnete stisknutím **EXIT**. Do vyšší úrovně Menu se vrátíte stisknutím □□□ (Menu).

Přístup do příslušného Menu:

Nabídky Menu můžete zobrazovat po stisknutí tlačítka □□□ (Menu) na TVP nebo na DO. Nabídky Menu se přepínají (zvýrazňují) směrovými tlačítky v následujícím pořadí.

Channel (Kanál) - Picture (Obraz) - Sound (Zvuk) - Time (Čas) - Option (Nastavení) - Lock (Uzamknout)

Vypnutí zobrazení Menu

Menu vypnete stisknutím **EXIT** nebo □□□ (Menu).

Menu CHANNEL (Kanál)

Menu CHANNEL (Kanál) umožňuje provádět automatické nebo manuální ladění stanic a různé operace s předvolbami.

Nastavení provádíte tak, že v zobrazení Menu zvolíte směrovými tlačítky příslušnou položku a provedete její nastavení.

1. Stiskněte □□□ (Menu), mačkáním směrových tlačítek ◀/▶ zvolte Menu **Channel** (Kanál) a stiskněte OK. Menu **Channel** (Kanál) je první nabídkou, která se zobrazí po stisku tlačítka □□□ (Menu).
2. Mačkáním směrových tlačítek ▲/▼ zvolte podnabídku **Auto Tuning** (Automatické ladění) a stiskněte OK.

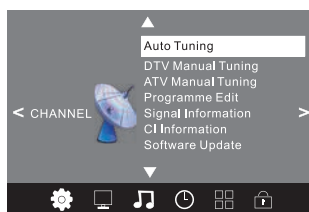

3. Pokud zvolíte Analog + DVB-T, v dalším kroku je třeba zvolit typ ladění a zemi. Zvolte, zda chcete ladit pouze analogové kanály (ATV), digitální kanály (DTV) nebo všechny kanály (DTV + ATV) a jako zemi nastavte Českou republiku. Poté stisknete tlačítko OK pro spuštění ladění.

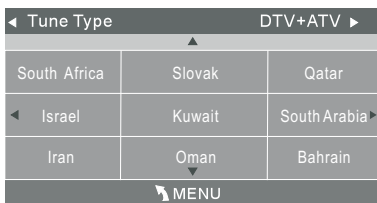

Pokud zvolíte DVB-C, v dalším kroku je třeba nakonfigurovat systém DVB-C pomocí položek jako typ ladění (úplné nebo volitelné)/frekvence (Frequency)/ID sítě (Network ID)/symbolová rychlost (Symbol (KS/S)).

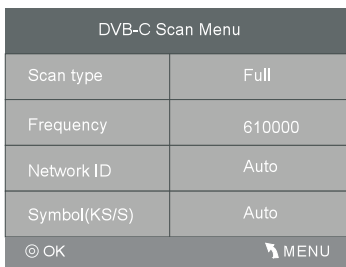

Vyberte zemi (Česká republika) a poté stisknete tlačítko OK pro spuštění ladění.

Začne ladění a naladěné TV programy se uloží na předvolby.

Tento proces může trvat několik minut, buďte proto trpěliví a nemačkejte žádné tlačítko, jinak se automatické ladění nemusí dokončit. Průběh operace je indikován na obrazovce.

Nejdříve se ladí digitální kanály a pak analogové kanály a také rozhlasové stanice.

Pro správné naladění musí být připojena kvalitní anténa a musí být k dispozici kvalitní signál.

Po dokončení ladění se obnoví standardní režim TVP a zobrazí se předvolba 1.

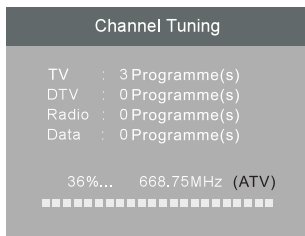

Pokud se během procesu automatického ladění (Auto Tuning) nenaladil požadovaný program, naladte jej přes položku **DTV Manual Tuning** (DTV Manuální ladění) nebo **ATV Manual Tuning** (ATV Manuální ladění).

Manuální ladění předvoleb

Digitální (DTV):

1. Mačkáním směrových tlačítek ◀/▶ zvolte Menu **Channel** (Kanál).
2. Mačkáním směrových tlačítek ▲/▼ zvolte podnabídku **DTV Manual Tuning** (DTV Manuální ladění) a stiskněte OK.

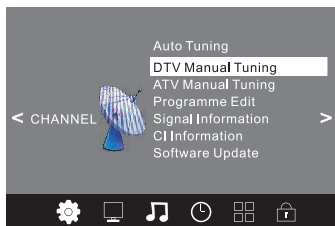

Zobrazí se okno pro ladění.



3. Mačkáním směrových tlačítek ◀/▶ zvolte požadovaný UHF kanál a stiskněte tlačítko OK pro spuštění ladění z tohoto kanálu. Po naladění se zobrazí obraz a síla signálu.
4. Mačkáním □□□ (Menu) obnovíte předešlou nabídku Menu nebo stisknutím EXIT vypnete Menu.

Digitální kabelové (CADTV):

1. Mačkáním směrových tlačítek ◀/▶ zvolte Menu **Channel** (Kanál).
2. Mačkáním směrových tlačítek ▲/▼ zvolte podnabídku **CADTV Manual Tuning** (CADTV Manuální ladění) a stiskněte OK.

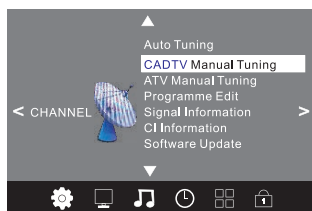

Zobrazí se okno pro ladění.

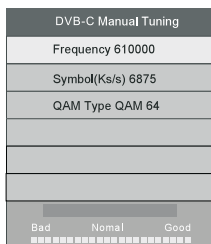

3. Mačkáním směrových tlačítek ▲/▼ a ◀/▶ nastavte parametry jako frekvenci (Frequency), Symbolovou rychlost (Symbol Ks/s) a typ QAM (QAM Type) a stiskněte tlačítko OK pro spuštění ladění. Po naladění se zobrazí obraz a síla signálu.
4. Mačkáním □□□ obnovíte předešlou nabídku Menu nebo stisknutím EXIT vypnete Menu.

Analogové (ATV):

1. Mačkáním směrových tlačítek ◀/▶ zvolte Menu **Channel** (Kanál).
2. Mačkáním směrových tlačítek ▲/▼ zvolte podnabídku **ATV Manual Tuning** (ATV Manuální ladění) a stiskněte OK. Tato položka je dostupná, pouze pokud je jako zdroj signálu zvolené **ATV**. Zobrazí se okno pro ladění.

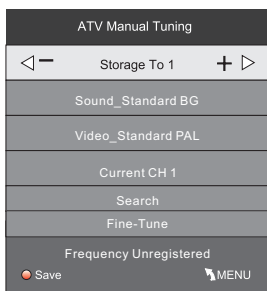

3. Mačkáním směrových tlačítek ▲/▼ a ◀/▶ nastavte parametry pro manuální ladění analogových TV stanic (předvolbu, zvukovou normu (System BG), ladění (Search), případně jemné doladění (Fine-Tune). Zobrazovat se bude i aktuální frekvence, pak stiskněte tlačítko OK pro spuštění ladění. Po naladění nějaké stanice stiskněte červené tlačítko pro uložení dané stanice. Chcete-li ukončit proces ladění v jeho průběhu, stiskněte □□□.

Chcete-li ukončit proces ladění v jeho průběhu, zvolte možnost Stop a stiskněte OK nebo ▶.

Programme Edit (Editování programu)

1. Mačkáním směrových tlačítek ◀/▶ zvolte Menu **Channel** (Kanál).
2. Mačkáním směrových tlačítek ▲/▼ zvolte podnabídku **Programme Edit** (Editování programu) a stisknutím OK zobrazíte okno s přehledem uložených předvoleb.

Pod přehledem předvoleb se nachází barevně rozlišená nabídka. Každou funkci aktivujete stiskem barevného tlačítka.

Červené tlačidlo - Delete (Vymazat)

Můžete odstranit zvolené předvolby.

Zvolte předvolbu, kterou chcete odstranit a stiskněte červené tlačítko.

Předvolba bude vymazána okamžitě.

Zvolená předvolba se z přehledu odstraní a zbývající předvolby se posunou o jedno číslo vzhůru.

Žluté tlačítko - Move (Přesunout)

Můžete přemístit zvolené předvolby a změnit tak jejich pořadí.

Zvolte předvolbu, kterou chcete přesunout a stiskněte žluté tlačítko. Předvolba se zvýrazní a

mačkáním ▲/▼ přemístíte předvolbu na jinou pozici. Poté stiskněte OK.

Stiskněte EXIT pro vypnutí Menu. Menu se po určitém čase vypne i automaticky.

Modré tlačítko - Skip (Přeskočit)

Tato položka umožní vynechávat předvolby při přepínání tlačítkem **CH + a CH -**.

Směrovými tlačítky vyberte předvolbu, kterou chcete při přepínání vynechávat a stiskněte modré tlačítko.

Zvolená předvolba se označí značkou přeškrtnutí a bude se při přepínání vynechávat. Chcete-li zrušit vynechávání, u dané předvolby znovu stiskněte modré tlačítko. Značka přeškrtnutí se odstraní a předvolba se nebude vynechávat.

Tlačítko FAV - (Oblíbené)

Tato položka umožní zařadit zvolené předvolby mezi oblíbené.

Směrovými tlačítky ▲/▼ zvolte předvolbu, kterou chcete zařadit mezi oblíbené a stiskněte tlačítko FAV.

Zvolená předvolba se označí značkou srdíčka a zařadí se mezi oblíbené. Chcete-li smazat předvolbu ze seznamu oblíbených, u dané předvolby znovu stiskněte tlačítko FAV. Značka srdíčka se odstraní a předvolba se vymaže ze seznamu oblíbených.

Když chcete zobrazit seznam oblíbených předvoleb, stiskněte tlačítko FAV.

Signal Information (Informace o signálu)

1. Mačkáním směrových tlačítek ◀/▶ zvolte Menu **Channel** (Kanál).
2. Mačkáním směrových tlačítek ▲/▼ zvolte podnabídku **Signal Information** (Informace o signálu) a stiskněte OK.
Zobrazí se informace o přijímaném signálu, úroveň signálu a kvalita signálu.
Položka je dostupná pouze v režimu digitální TV.

CI Information (CI informace)

1. Mačkáním směrových tlačítek ◀/▶ zvolte Menu **Channel** (Kanál).
2. Mačkáním směrových tlačítek ▲/▼ zvolte podnabídku **CI Information** (CI informace) a stiskněte OK. V tomto Menu můžete provádět různá nastavení CI rozhraní.
Menu je dostupné, pouze pokud se používá CI dekodér s přístupovou kartou v digitálním režimu.

Software Upgrade (Aktualizace softwaru)

Tuto volbu využijte, pokud chcete aktualizovat software přístroje. Aktualizační software musí být uložen na USB paměťové jednotce připojené do USB konektoru na TVP.

1. Mačkáním směrových tlačítek ◀/▶ zvolte Menu **Channel** (Kanál).
2. Mačkáním směrových tlačítek ▲/▼ zvolte podnabídku **Software Upgrade** (Aktualizace softwaru) a stiskněte OK.
Po zvolení této volby zvolte volbu pro aktualizaci softwaru přes USB. Poté stiskněte OK. Vyhledá se aktualizací soubor a provede se aktualizace. TVP nevypínejte.
Nedoporučujeme provádět aktualizaci.

Menu PICTURE (Obraz)

Menu PICTURE umožňuje provádět různá nastavení obrazu. Nastavení provádíte tak, že v zobrazení Menu zvolíte směrovými tlačítky příslušnou položku a pak provedete její nastavení.

Mačkaním směrových tlačítek ◀▶ zvolte Menu **Picture** (Obraz).

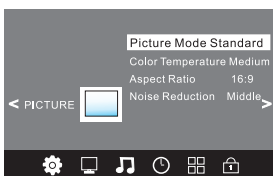

Struktura nabídky Menu je následující:

Picture Mode (Režim obrazu)

Nastavení režimu obrazu. Nastavit můžete **Standard** (Standardní), **Mild** (Jemný), **User** (Uživatelský), **Dynamic** (Dynamický). Po zvolení User (Uživatel) se zpřístupní možnost nastavení následujících parametrů obrazu:

Contrast (Kontrast)

Nastavení kontrastu. Nastavení provádíte směrovými tlačítky ◀▶ (snižování/zvyšování kontrastu) v rozsahu kroků 0 až 100.

Brightness (Jas)

Nastavení jasu. Nastavení provádíte směrovými tlačítky ◀▶ (snižování/zvyšování jasu) v rozsahu kroků 0 až 100.

Color (Sytost barev)

Nastavení barevné sytosti. Nastavení provádíte směrovými tlačítky ◀▶ (snižování/zvyšování sytosti barev) v rozsahu kroků 0 až 100.

Sharpness (Ostrost)

Nastavení ostrosti obrazu. Nastavení provádíte směrovými tlačítky ◀▶ (snižování/zvyšování ostrosti) v rozsahu kroků 0 až 100.

Tint (Barva)

Nastavení barevného odstínu obrazu. Nastavení provádíte směrovými tlačítky ◀▶. Tato položka je dostupná pouze při sledování vstupního signálu z připojeného AV zařízení v normě NTSC.

Picture Mode	Standard	Color Temperature	Medium
Contrast	50	Red	50
Brightness	50	Green	50
Color	50	Blue	50
Sharpness	50		
Tint	50		

Color Temperature (Teplota barev)

Nastavení teploty barev. Nastavit můžete **Medium** (Standardní), **Cool** (Studené), **Warm** (Teplé) nebo **User** (Uživatelské nastavení). Po zvolení User (Uživatelské nastavení) se zpřístupní možnost nastavení barevných složek zelenou (Green), červenou (Red) a modrou (Blue):

Aspect Ratio (Poměr stran)

Nastavení redukce šumu v obraze. Nastavit můžete **16:9**, **Zoom 1** (Zvětšení 1), **Zoom 2** (Zvětšení 2), **Auto** (Autom.) nebo **4:3**.

Noise Reduction (Redukce šumu)

Je možné nastavit Off (Vypnuto), Low (Nízký), Middle (Střední), High (Vys (Vysoký)).

Menu SOUND (Zvuk)

Menu SOUND umožňuje provádět nastavení hlasitosti a vyvážení zvuku.

Nastavení provádíte tak, že v zobrazení Menu zvolíte směrovými tlačítky příslušnou položku a provedete její nastavení.

Mačkáním směrových tlačítek ◀▶ zvolte Menu **Sound** (Zvuk).

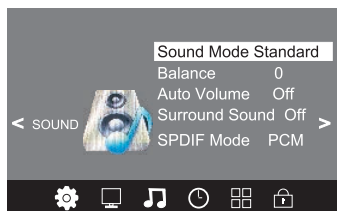

Struktura nabídky Menu je následující:

Sound Mode (Mód zvuku)

Nastavení režimu zvuku. Nastavit můžete **Standard** (Standard), **Music** (Hudba), **User** (Uživatelské nastavení), **Movie** (Kino) a **Sport** (Sport).

Pokud zvolíte **User** (Uživatelské nastavení), je možné nastavit následující parametry zvuku:

Treble (Výšky)

Nastavení výšek. Nastavení provádíte směrovými tlačítky ◀▶ (snižování/zvyšování) v rozsahu 0 až 100.

Bass (Basy)

Nastavení basů. Nastavení provádíte směrovými tlačítky ◀▶ (snižování/zvyšování) v rozsahu 0 až 100.

Balance (Stereováha)

Nastavení vyvážení zvuku. Nastavení provádíte směrovými tlačítky ◀▶ (posuv zvuku do levého/pravého reproduktoru) v rozsahu -50 až +50.

Auto Volume (AUTO Hlasitost (Automatické omezení hlasitosti))

Nastavení systému automatického omezení hlasitosti na určitou úroveň při přepínání mezi předvolbami.

Funkci můžete zapnout (**On**) nebo vypnout (**Off**).

Surround Sound (Prostorový zvuk)

Nastavení systému prostorového zvuku. Funkci můžete zapnout (**On**) nebo vypnout (**Off**).

SPDIF Mode (SPDIF Mód)

Nastavení digitálního audio výstupu. Nastavit můžete **Auto** (Automatické) a **PCM** mačkáním OK.

Menu TIME (Čas)

Menu Time (Čas) umožňuje provádět různá nastavení času a časovačů.

Nastavení provádíte tak, že v zobrazení Menu zvolíte směrovými tlačítky příslušnou položku a provedete její nastavení.

Mačkáním směrových tlačítek ◀▶ zvolte Menu **Time** (Čas).



Struktura nabídky Menu je následující:

Clock (Hodiny)

Zobrazení aktuálního data a hodin v automatickém režimu. Pokud je nastaveno automatické nastavení času, čas a datum se budou nastavovat automaticky podle signálu z některé předvolby.

Off Time (Časovač Vyp.)

Nastavení času, kdy se má TVP automaticky vypnout.

Nastavte požadovaný čas. Časovač zapnutí a vypnutí nenastavujte na stejnou dobu.

Pokud časovač nepoužíváte, nastavte Off (Vypnuto). Pro funkci časového vypnutí můžete zvolit: jednou, každý den, PO-PÁ, PO-SO, SO-NE a NE.

On Time (Časovač Zap.)

Nastavení času, kdy se má TVP automaticky zapnout. Nastavte požadovaný čas.

Časovač zapnutí a vypnutí nenastavujte na stejnou dobu.

Pokud časovač nepoužíváte, nastavte Off (Vypnuto). Pro funkci časového zapnutí můžete zvolit: jednou, každý den, PO-PÁ, PO-SO, SO-NE a NE.

Timer (Časovač automatického vypnutí)

Nastavení času pro automatické vypnutí televizoru. Nastavit můžete Off (Vypnuto) a 10, 20, 30, 60, 90, 120, 180 a 240 minut.

Auto Standby On (Auto pohotovostní režim)

Nastavení zda se má nebo nemá TVP bez signálu vypnout do pohotovostního režimu po uplynutí 15 minut. Nastavit můžete Off (Vypnuto) nebo On (Zapnuto).

Time Zone (Časové pásmo)

Nastavení časového pásma.

Nastavte časové pásmo pro oblast, kde TVP používáte (pro ČR nastavte Praha GMT+1).

Menu OPTION (Nastavení)

Menu OPTION (Možnosti) umožňuje provádět různá nastavení TVP.

Nastavení provádíte tak, že v zobrazení Menu zvolíte směrovými tlačítky příslušnou položku a provedete její nastavení.

Mačkáním směrových tlačítek ◀▶ zvolte Menu **Option** (Možnosti). Zobrazí sa podnabídka.

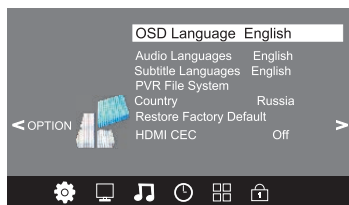

Struktura nabídky Menu je následující:

OSD Language (Jazyk)

Nastavení jazyka pro OSD zobrazení. Po stisknutí OK zvolte požadovaný jazyk.

Audio Languages (Jazyky zvuku)

Nastavení jazyka pro zvuk. Po stisknutí OK vyberte požadovaný první a druhý jazyk zvuku.

Subtitle Language (Jazyk titulků)

Po stisknutí OK můžete zvolit první jazyk titulků a druhý jazyk titulků.

Country (Země)

Informace o zemi nastavené při úvodním nastavování TVP.

PVR File System (PVR systém souborů)

Provedení různých nastavení naprogramovaného (časovaného) nahrávání podle připojené USB jednotky. Po zvolení položky proveďte nastavení nahrávání v zobrazené podnabídce.

Aby tato položka byla dostupná a pokud chcete nahrávat, musí být připojena USB paměťová jednotka s dostatečnou volnou kapacitou.

V této nabídce můžete zvolit oddíl paměťové jednotky, provést kontrolu souborového systému, naformátovat disk, nastavit velikost pro funkci TimeShift, datový tok a také časový limit nahrávání. Samotné časové nahrávání provedete v nabídkách funkce EPG (str. 49).

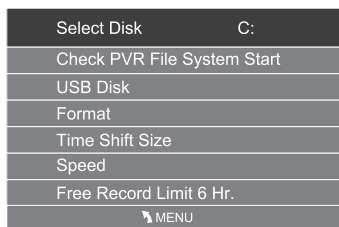

Restore Factory Default (Obnovit výrobní nastavení)

Aktivace zobrazení pro obnovení výrobních nastavení TVP. Pokud přistoupíte k tomuto kroku, všechny dříve provedené nastavení obrazu, zvuku a jiných nastavení zákazníků a přijímač se nastaví na výrobní nastavení. Odstraní se také naladěné TV programy.

Po zobrazení ověřovacího hlášení, zda opravdu chcete provést obnovu zvolte příslušným směrovým tlačítkem ano nebo ne.

HDMI CEC (Ovládání HDMI CEC)

Zapnutí nebo vypnutí funkce pro ovládání zařízení připojených do konektorů HDMI, pokud podporují ovládací standard HDMI CEC.

Funkci můžete zapnout (**On**) nebo vypnout (**Off**).

Menu LOCK (Zámek)

Menu LOCK (Uzamknout) umožňuje provádět různá nastavení blokování TVP. Nastavení provádíte tak, že v zobrazení Menu zvolíte směrovými tlačítky příslušnou položku a provedete její nastavení.

Mačknutím směrových tlačítek ◀/▶ zvolte Menu **Lock** (Uzamknout).

Pro přístup k této nabídce je třeba zadat heslo v první položce **Lock System** (Uzamknout systém). Z výroby je nastaveno heslo 6666.

Po zadání hesla se zpřístupní nedostupné položky podnabídky.

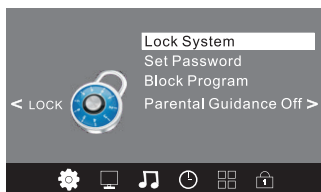

Struktura nabídky Menu je následující:

Lock System (Uzamknout systém)

Tato položka umožňuje zadat používané heslo a zpřístupnit tak ostatní položky. Zvolte položku a zadejte vaše heslo. Z výroby je nastaveno heslo 6666.

Set Password (Nastavit heslo)

Tato položka umožňuje nastavit používané heslo. Zvolte položku a podle zobrazovaných hlášení zadejte staré heslo, pak nové heslo, které se bude používat. Nové heslo je nutné znovu zadat pro potvrzení. Po změně hesla doporučujeme nové heslo si zapsat.

Block Program (Blokovat program)

Zablokování určitých kanálů, aby je nemohly sledovat neoprávněné osoby.

Funkci nastavíte v zobrazeném okně. Směrovými tlačítky zvolte požadovaný program a stiskněte zelené tlačítko. U daného programu se zobrazí ikona zámku a program bude zablokován. Pro odblokování znovu stiskněte zelené tlačítko tak, aby ikona zámku zmizela a program se odblokoval.

Parental Guidance (Rodičovská kontrola)

Nastavení klasifikace pro předvolby podle vhodnosti jejich obsahu.

Klasifikaci nastavíte v zobrazeném okně. Rodičovskou kontrolu můžete nastavit na Off (Vypnuto) nebo můžete nastavit podle věku od 4 až do 18 let.

Přehrávání z USB zařízení



V tomto režimu slouží TVP jako přehrávač audio/video/obrazových souborů z připojeného USB zařízení.

USB zařízení připojte přímo do USB konektoru na TVP, nepoužívejte rozbočovače ani prodlužovací USB kabely.







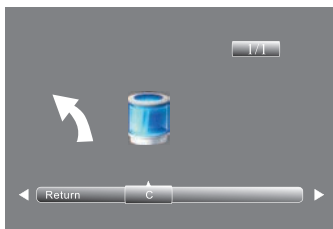

Z TV režimu můžete přepnout do USB režimu mačkáním  na DO nebo po stisknutí  použijte směrová tlačítka / a zvolte nabídku USB.

Zobrazí se zobrazení pro přehrávání z USB zařízení.



1. Na výběr režimu obrazových, audio, video nebo textových souborů použijte směrová tlačítka /. Po zvolení typu souborů stiskněte OK na DO.
2. Zobrazí se seznam oddílů na paměťové jednotce a možnost návratu. Zvolte požadovaný oddíl (např. C) a stiskněte OK.



3. Zobrazí se seznam všech složek na dané jednotce. Vyberte složku obsahující soubory daného typu tlačítky /// a stiskněte OK.
4. Zobrazí se seznam všech souborů daného typu ve zvolené složce. Ze seznamu můžete vybrat požadovaný soubor tlačítky /// a ovládat jeho přehrávání pomocí multimediálních tlačítek na DO.
Chcete-li ze seznamu zvolit určitý soubor do playlistu, vyberte jej a stiskněte OK. V daném souboru se objeví značka zatržení a soubor bude zařazen do playlistu.
5. Se soubory pracujte interaktivně podle popisu v OSD zobrazeních.
4. Režim USB vypnete stisknutím  a zvolením jiného zdroje signálu (např. DTV).

Podporované formáty souborů v režimu USB

Média	Přípona souborů	Formát		Poznámky
Video	*.avi	Video MPEG-1 MPEG-2 MP MPEG-4 SP MPEG-4 ASP MPEG-4 XVID DivX H.264(AVC) MP@Level 4 H.264(AVC) HP@Level 4	Audio	MPGE1/MPEG2/MPEG4: Up to 1080p @ 30F H.264: Up to 1080p @ 25F AAC: AAC-LC(type 2), HE-AAC v1(type 5,SBR), HE-AAC v2(type 29,SBR+PS)
	MPEG(*.mpeg, *.mpg, *.dat, *.vob)	MPEG-1 MP MPEG-2 MP		
	MPEG-4(*.mp4)	MPEG-4 SP MPEG-4 ASP MPEG-4 XVID H.264(AVC) MP@Level 4 H.264(AVC) HP@Level 4	MPEG-1 Layer 2 MPEG-1 Layer 3 MPEG-2 Layer 3 AC3 AAC-LC HE-AAC V1 HE-AAC V2	
	TS(*.ts, *.trp, *.tp)	MPEG-1 MPEG-2 MP H.264(AVC) MP@Level 4 H.264(AVC) HP@Level 4		
	MKV(*.mkv)	MPEG-1 MPEG-2 MP MPEG-4 SP MPEG-4 ASP MPEG-4 XVID H.264(AVC) MP @ Level 4 H.264(AVC) HP @ Level 4		
	*.flv	H.264(AVC) MP @ Level 4 H.264(AVC) HP @		
	VC-1/WMV9 (**.wmv,*.asf)	VC-1 MP VC-1 SP VC-1 AP		
	RMVB(*.rm, *.rmvb)	RV8 720P@30 RV9 720P@30 RV10 720P@30		
Hudba	*.mp3	MPEG-1 Layer 3 MPEG-2 Layer 3	Bitrate up to 320Kbps Sample Rate 32KHz 44.1KHz 48KHz	
	AAC(*.aac,*.m4a)		AAC HE-AAC V1 HE-AAC V2	

Podporované formáty souborů v režimu USB

Média	Přípona souborů	Formát		Poznámky
Hudba	*.wav	Video	Audio	
			LPCM ADPCM	
Fotografie	*.jpg *.jpeg	Základní formát		72x72 < Baseline resolution < 7680x4320 Progressive Mode Size <=1280x1024 File Size <=10MB
		Postupný formát		
Text	*.txt		UTF-8 UNICODE ASCII	velikost souboru <=1MB

Souborový systém: FS, FAT32.

NTFS není podporovaný.

Fotografie (Photo)

Zvolte nejprve paměťovou jednotku a pak v ní složku obsahující obrázky.

Zobrazí se miniatury, kde můžete zvolit konkrétní obrázek.

Když zvolíte ze složky obrázků směrovými tlačítky, zobrazí se jeho zvětšenina s popisnými informacemi.

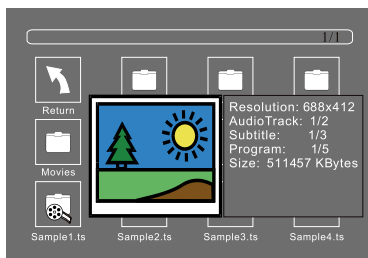

Stisknutím OK můžete zařadit vybraný soubor do playlistu. Zobrazí se u něj značka zatržení. Z playlistu ho zrušíte opětovným stisknutím OK. Postup opakujte pro zařazení dalších souborů.

Pokud nezařadíte žádné soubory do playlistu, po stisknutí ► se bude přehrávat prezentace všech obrázků od právě zvoleného obrázku.

Pokud během přehrávání prezentace stisknete OK nebo INFO, zobrazí se lišta s popisem možností (rychlá nabídka), kde můžete nastavit přehrávání, interval přepínání obrázků, režim opakování, efekt prolínání mezi jednotlivými obrázky, otočit obrázek, zvolit také doprovodnou hudbu (pokud jsou na tom jistém USB zařízení uloženy nějaké audio soubory), nastavit opakované přehrávání atd.

Postupujte interaktivně podle ikon.

Přehr./Pauza	Stisknutím ► a na dálkovém ovládacím spustíte nebo pozastavíte přehrávání.
Předešlé	Stisknutím ◀◀ na dálkovém ovládacím zobrazíte předešlou fotografii.
Další	Stisknutím ▶▶ na dálkovém ovládacím zobrazíte další fotografii.
Zastavení	Stisknutím ■ zastavíte přehrávání a obnovíte předešlé Menu.
Otočení	Použijte lištu s rychlou nabídkou (stiskněte OK nebo INFO).
Zvětšení	Použijte lištu s rychlou nabídkou (stiskněte OK nebo INFO).
Informace	Použijte lištu s rychlou nabídkou (stiskněte OK nebo INFO).

Tyto funkce je možné používat i u ostatních typů souborů.

Hudba (Music)

Zvolte nejprve paměťovou jednotku a pak v ní složku obsahující audio soubory.

Zobrazí se miniatury, kde můžete zvolit konkrétní audio soubor.

Když zvolíte ze složky audio soubor směrovými tlačítky, zobrazí se okno s popisnými informacemi pro daný soubor a soubor se začne přehrávat.

Stisknutím OK můžete zařadit vybraný soubor do playlistu. Zobrazí se u něj značka zatržení. Z playlistu ho zrušíte opětovným stisknutím OK. Postup opakujte pro zařazení dalších souborů.

Pokud nezařadíte žádné soubory do playlistu, po stisknutí ► se spustí přehrávání od právě zvoleného souboru.

Pokud během přehrávání stisknete OK nebo INFO, zobrazí se lišta s popisem možností (rychlá nabídka), kde můžete nastavit přehrávání obdobně jako u fotografií.

Postupujte interaktivně podle ikon.

Když zvolíte audio soubor a přehráváte ho, po stisknutí OK nebo INFO se zobrazí lišta a máte k dispozici možnosti ovládání přehrávání (Spuštění, pozastavení a zastavení (►, ||, ■), zrychlený posun vpřed/vzad (◀◀, ▶▶), přepínání skladeb vpřed/vzad (◀◀◀, ▶▶▶) a také možnost nastavit opakované přehrávání, vyhledávat podle času atd.

Postupujte interaktivně a intuitivně dle nabídky.

Přehr./Pauza	Stisknutím ► a na dálkovém ovládání spustíte nebo pozastavíte přehrávání.
Předěšlé	Stisknutím ◀◀ na dálkovém ovladači přepnete na předešlý soubor.
Další	Stisknutím ▶▶ na dálkovém ovladači přepnete na další soubor.
Rychle vzad	Stisknutím ◀◀ na dálkovém ovládání spustíte rychlý posuv vzad.
Rychle vpřed	Stisknutím ▶▶ na dálkovém ovládání spustíte rychlý posuv vpřed.
Zastavení	Stisknutím ■ zastavíte přehrávání a obnovíte předešlé Menu.

Kino (Movie)

Zvolte nejprve paměťovou jednotku a pak v ní složku obsahující video soubory.

Zobrazí se miniatury, kde můžete zvolit konkrétní video soubor.

Když zvolíte ze složky video soubor směrovými tlačítky a stisknete OK, zobrazí se zvětšené okno a okno s popisnými informacemi a soubor se začne přehrávat.

Stisknutím OK můžete zařadit vybraný soubor do playlistu. Zobrazí se u něj značka zatržení. Z playlistu ho zrušíte opětovným stisknutím OK. Postup opakujte pro zařazení dalších souborů.

Pokud nezařadíte žádné soubory do playlistu, po stisknutí ► se bude přehrávat vybraný soubor.

Pokud během přehrávání stisknete OK nebo INFO, zobrazí se lišta s popisem možností (rychlá nabídka), kde můžete nastavit přehrávání obdobně jako při fotografiích a audio souborech.

Postupujte interaktivně podle ikon.

Když zvolíte video soubor a přehráváte ho, po stisknutí OK nebo INFO se zobrazí lišta a máte k dispozici možnosti ovládání přehrávání (Spuštění, pozastavení a zastavení (►, ||, ■), zrychlený posun vpřed/vzad (◀◀, ▶▶), přepínání souborů vpřed/vzad (◀◀◀, ▶▶▶) a také možnost nastavit opakované přehrávání, opakování úseku A-B, zpomalené přehrávání, krokování, zvětšení/zmenšení, poměr stran obrazu, vyhledávat podle času atd.

Postupujte interaktivně a intuitivně dle nabídky.

Přehr./Pauza	Stisknutím ► a na dálkovém ovládání spustíte nebo pozastavíte přehrávání.
Předešlé	Stisknutím ◀◀ na dálkovém ovladači přepnete na předešlý soubor.
Další	Stisknutím ▶▶ na dálkovém ovladači přepnete na další soubor.
Rychle vzad	Stisknutím ◀◀ na dálkovém ovládání spustíte rychlý posun vzad.
Rychle vpřed	Stisknutím ▶▶ na dálkovém ovládání spustíte rychlý posun vpřed.
Zastavení	Stisknutím ■ zastavíte přehrávání a obnovíte předešlé Menu.

Textové soubory (E-Book)

Zvolte nejprve paměťovou jednotku a pak v ní složku obsahující textový soubor.

Zobrazí se miniatury, kde můžete zvolit konkrétní textový soubor.

Když zvolíte ze složky textový soubor směrovými tlačítky a stisknete OK, zobrazí se zvětšené okno s textem a okno s popisnými informacemi.

Stisknutím OK můžete zařadit vybraný soubor do playlistu. Zobrazí se u něj značka zatržení. Z playlistu ho zrušíte opětovným stisknutím OK. Postup opakujte pro zařazení dalších souborů.

Pokud nezařadíte žádné soubory do playlistu, po stisknutí ► se zobrazí zvolený textový soubor na celou obrazovku.

Pokud během přehrávání stisknete OK nebo INFO, zobrazí se lišta s popisem možností (rychlá nabídka), kde můžete nastavit přehrávání obdobně jako při fotografiích, audio a video souborech.

Postupujte interaktivně podle ikon.

Když zvolíte textový soubor a přehráváte ho, po stisknutí OK nebo INFO se zobrazí lišta a máte k dispozici možnosti ovládání přehrávání (Spuštění, pozastavení a zastavení (►, ||, ■), přepnutí o stránku vpřed/vzad (◀◀, ▶▶), přepínání souborů vpřed/vzad (◀◀◀, ▶▶▶) a také možnost nastavit doprovodný audio soubor, zobrazit informace o souboru atd.

Postupujte interaktivně a intuitivně dle nabídky.







Přehr./Pauza	Stisknutím ► a na dálkovém ovládání spustíte nebo pozastavíte zobrazení.
Předešlé	Stisknutím ◀◀ na dálkovém ovladači přepnete na předešlý textový soubor.
Další	Stisknutím ▶▶ na dálkovém ovladači přepnete na další textový soubor.
Rychle vzad	Stisknutím ◀◀ na dálkovém ovladači přepnete o stránku vzad.
Rychle vpřed	Stisknutím ▶▶ na dálkovém ovladači přepnete o stránku vpřed.
Zastavení	Stisknutím ■ zastavíte přehrávání a obnovíte předešlé Menu.

Menu pro EPG (Elektronický přehled programů)

Menu EPG (Elektronický přehled programů) vám poskytuje detailní informace o vysílání požadovaného programu. Stisknete tlačítko EPG, zobrazí se okno s předvolbami a Menu se stručnými programovými informacemi pro předvolby. Informace o programech jsou dostupné až na několik dní předem. V prvním řádku okna můžete zvolit požadovaný datum.

V tabulce jsou dostupné i další předvolby. Mezi předvolbami rolujte tlačítka ▲▼.



Když je požadovaná předvolba zvýrazněna, stisknutím INFO na dálkovém ovladači nebo stisknutím zeleného tlačítka (INFO) zobrazíte okno s detailními informacemi o právě vysílaném programu.

PROGRAMME GUIDE		TIME	
28 Apr 04:39			
800 SZTVM01	No Information		
801 SZTVM02	No Information		
802 SZTVM03	No Information		
803 SZTVM04	No Information		
804 Date	No Information		
 Record	 INFO	 Schedule	 Remind
 OK			 INDEX

Připomínka programu (Remind)

Chcete-li nastavit připomenutí nějakého programu, v zobrazení Menu EPG stisknete modré tlačítko (Remind - Připomínka).

Zobrazí se okno Reminder (Připomín.).

Reminder		
◀	802 SZTVM03	▶
08 Minute		
05 Hour		
Apr Month		
28 Date		
★ Once Mode		
 OK	 BACK	

V tomto okně můžete provést nastavení připomenutí.

Postupně v okně nastavte požadovanou předvolbu, minuty, hodiny, měsíc a den a nakonec režim opakování události (**Mode**). Nastavit můžete **Once** (Jednou) pro jednu, **Daily** (Každý den) pro opakování každý den nebo **Weekly** (Týdně) pro týdenní opakování připomenutí.

Po nastavení požadovaných parametrů stisknete každý den nebo OK.

Nastavená připomínka se uloží do seznamu **Schedule List** (Seznam pl. (Seznam naplánovaných událostí)).

Tento seznam můžete zobrazit z okna EPG po stisknutí žlutého tlačítka (Schedule).

V seznamu můžete zvolit některou naplánovanou událost a stisknutím červeného tlačítka tuto událost odstranit.

Při zobrazení okna EPG se uložené programy zobrazují s ikonou budíku.

Když nastane čas připomenutí, zobrazí se okno s upozorněním, zda chcete přepnout na požadovanou předvolbu. Zvolte **Yes** (Ano) pro přepnutí nebo **No** (Ne), pokud chcete pokračovat ve sledování původního programu.

Schedule List 04:55 28th Apr Delete Return				
Time	Date	Programme Title	Channel Name	

Časované nahrávání programu

Chcete-li nahrát nějaký program, v zobrazení Menu EPG stiskněte červené tlačítko RECORD.

Zobrazí se okno **Recording** (Nahrávání).

V tomto okně můžete provést nastavení nahrávání.

V prvním řádku nastavte požadovanou předvolbu s TV programem, který se má nahrát.

Ve spodním řádku nastavte režim opakování události. Pokud je nastaveno Režim AUTO, nelze naplánovat čas spuštění a ukončení nahrávání. V tomto režimu je možné pouze okamžité nahrávání programu stisknutím tlačítka REC na DO.

Režim můžete nastavit na **AUTO**, **Once** (Jednou) pro jednou, **Daily** (Každý den) pro opakování nahrávání každý den nebo **Weekly** (Týdně) pro týdenní opakování nahrávání.

Po zvolení jiného režimu než AUTO nastavte v dalších řádcích datum a čas spuštění i ukončení nahrávání.

Zvolte položku **Start Time** (začátek nahrávání) a nastavte minuty, hodiny, měsíc, den pro čas spuštění nahrávání.

Zvolte položku **End Time** (ukončení nahrávání) a nastavte minuty, hodiny, měsíc, den pro čas ukončení nahrávání.

Po nastavení žádoucích parametrů stiskněte OK.

Nastavené nahrávání se uloží do seznamu **Scheduled List** (Seznam pl. (Seznam naplánovaných událostí)).

Seznam můžete kdykoliv zobrazit z Menu **EPG** a následným stisknutím žlutého tlačítka se vrátit do základní nabídky EPG.

V seznamu můžete zvolit některou naplánovanou událost a stisknutím červeného tlačítka tuto událost odstranit.

Událost nahrávání je zobrazena s ikonou kamery.

Když nastane čas nahrávání, zobrazí se okno s odpočítáváním od 10 do 1 a s upozorněním, zda nechcete zrušit nahrávání. Zvolte **Yes** (Ano) nebo neprovedte nic, pokud chcete nastavené nahrávání provést.

Chcete-li nastavené nahrávání zrušit, zvolte **No** (Ne).

Po spuštění nahrávání se bude vysílaný program nahrávat nastavený čas na připojené USB zařízení a v levém horním rohu bude zobrazena červená ikona REC.

Aby se program nahrál, musí být připojené USB zařízení s dostatečnou volnou kapacitou. Hned po připojení takového zařízení se na něm vytvoří složka **_MSTPVR**, do kterého se budou ukládat všechny nahrávky.

Nahráný program z USB zařízení přehrajete tak, že zvolíte zdroj USB.



V zobrazené nabídce zvolte Movie (Kino), vyhledejte složku _MSTPVR a v ní vyberte nahrané video. Přehrávání provádějte podle popisu v části o přehrávání videí z USB jednotky.

Okamžité nahrání programu

Chcete-li okamžitě nahrát nějaký program, během jeho sledování stiskněte tlačítko nahrávání REC na DO.

Zobrazí se lišta s nabídkou, kde jsou zobrazeny tlačítka i čas nahrávání a dostupný čas pro nahrávku. Pak lišta zmizí a zůstane zobrazena jen červená značka REC. Lišta se znovu objeví po stisknutí REC. Po spuštění nahrávání se bude vysílán program nahrávat na připojené USB zařízení, dokud přehrávání nezastavíte stisknutím tlačítka ■. Po stisknutí ■ se zobrazí okno, zda chcete nahrávání zastavit, nebo ne. Zvolte **OK**, pokud chcete nahrávání ukončit, nebo **Exit** (Ukončit), pokud chcete pokračovat v nahrávání.

Nahráný program z USB zařízení přehrajete jednoduše stiskem ► pro okamžité spuštění nahrávání. Přehrávání lze ovládat tlačítky ovládání přehrávání na dálkovém ovladači nebo pomocí ikon na zobrazené liště.

Nahrávku také můžete přehrát po zvolení zdroje USB a následně v zobrazené nabídce zvolte Movie (Kino), vyhledejte složku _MSTPVR a v ní vyberte nahrané video.

Přehrávání provádějte podle popisu v části o přehrávání videí z USB jednotky.

Poznámka

Pro nahrávání musí být k TVP připojen kompatibilní USB paměťové zařízení.

Pokud připojené paměťové zařízení není kompatibilní, zobrazí se výzva k jeho formátování.

Výstraha

Při formátování USB zařízení se odstraní všechny soubory uložené na USB zařízení. Dávejte proto pozor i při zvolení formátování v Menu Option (Možnosti) a podnabídce PVR File System.

Pokud nastavíte časované nahrávání, TVP se automaticky zapne v nastaveném čase pro daný program, provede nahrávání a automaticky se vypne po dokončení nahrávání.

Během časovaného záznamu však bude obraz a zvuk vypnutý, TVP však bude zapnutý. Bude blikat červený LED indikátor pohotovostního režimu.

Stisknutím ⏻ můžete v této situaci zapnout obraz a zvuk.

Nahrávání na USB zařízení (PVR)

TVP umožňuje nahrávat požadovaný program ve formě video souboru na připojené USB zařízení s dostatečnou volnou kapacitou.

Nahrávání (plánované/okamžité) provedte podle popisu v předchozí části o EPG.

Poznámky

- Kapacita USB zařízení může být v rozsahu 128 MB až 500 GB, ale doporučujeme používat zařízení s kapacitou 2 GB až 500 GB.
- Video může mozaikovat, pokud je přenosová rychlost příliš nízká. Může to být způsobeno připojením prodlužovacího kabelu USB namísto přímého připojení USB zařízení k TVP.
- Ne všechny USB zařízení jsou kompatibilní s tímto TVP.
- Chcete-li nahrávat, USB paměťové zařízení sloužící k nahrávání musí být připojeno do vstupního USB konektoru na zadní straně TVP a musí být kompatibilní pro nahrávání. Pokud USB paměťové zařízení není kompatibilní, zobrazí se výzva k formátování. Naformátujte zvolené zařízení.
- Nahrávání není možné, pokud chcete nahrávat kanál z CI slotu.

Přehrání nahraného programu na jiném zařízení (PC, DVD s USB konektorem atd.)

TVP nahrává programy na USB paměťová zařízení ve formátu *.ts

Pokud jiný TVP, PC, notebook, DVD nebo jiné zařízení nepodporuje nebo nerozpozná soubor ve formátu *.ts, nepřehraje ho.

„.ts“ Je formát používaný pro HDTV vysílání.

„.ts“ Soubory můžete přehrávat na PC nebo notebooku s vhodným softwarem.

Informace o nejvhodnějším softwaru naleznete na Internetu nebo u prodejce PC.

Upozornění:

Společnost ORAVA neodpovídá za jakýkoli software, který jste stáhli, za případné viry nebo jakékoliv poruchy vyplývající z instalace takového softwaru do vašeho PC. Zákazník jej používá na vlastní riziko.

Hotelový režim

Po stisknutí tlačítka SOURCE a následným stisknutím číslíc 3690 zobrazíte Menu pro hotelový režim, pokud televizor používáte v ubytovacích zařízeních.

Hotel Menu	
Hotel Mode	Off
Maximum Volume	100
Volume Default	0
Panel Button	Respond
Menu Button	Respond
Input Source Change	Yes
Input Mode Start	Off
Start Channel	--
Reset	
USB Clone	

Nastavení jednotlivých nabídek hotelového režimu provedete pomocí ◀▶ a stiskněte OK. Pohyb a výběr jednotlivých nabídek provedete tlačítky ▲▼.

Teletext

Teletext je informační služba vysílána většinou TV stanic. Indexová strana teletextu (většinou strana 100) poskytuje informace o používání služby. Pro ovládání teletextu použijte tlačítka na dálkovém ovládání podle níže uvedených příkladů.

Vyberte si program (TV stanici) s kvalitním signálem, v opačném případě se mohou při používání teletextu vyskytnout chyby.

Pro ovládání teletextu používejte tlačítka, pod kterými jsou popisy na šedém pozadí.

Zapnutí teletextu:

Po výběru TV stanice poskytující teletext s požadovanými informacemi stiskněte TEXT (☰).

Výběr teletextové strany:

Zadejte numerickými tlačítky trojmístné číslo strany.

Pokud jste se spletli, zadejte nově správné číslo.

Pokud počítadlo na obrazovce pokračuje ve vyhledávání, je to způsobeno tím, že zvolená strana není dostupná.

V takovém případě zadejte jiné číslo strany.

Zvolení následující nebo předchozí strany:

Stiskněte CH + nebo -.

“Zastavení” teletextové strany:

Stiskněte tlačítko (HOLD). Opětovným stisknutím tlačítka povolíte obnovování obsahu strany.

Zobrazení skrytých informací (např.: odpověď na kvízovou otázku):

Stiskněte tlačítko (REVEAL). Opětovným stisknutím tlačítka informaci opět skryjete.

Zvolení podstrany:

Teletextová strana může obsahovat několik podstránek. V takovém případě se za číslem strany objeví lomítko. Po stisknutí (SUBPAGE) se zobrazí 0001. Pomocí numerických tlačítek vyberte číslo požadované podstránky.

Vypnutí teletextu:

Stiskněte tlačítko TEXT (☰).

Fastext

Služba Fastext umožňuje přístup k příslušným stranám stiskem jediného tlačítka.

V režimu teletextu a při vysílání signálu Fastext se ve spodní části stránky barevná rozlišená nabídka.

Stisknutím barevného tlačítka (červeného, zeleného, žlutého nebo modrého) zobrazíte příslušnou stranu.

Řešení problémů

V následujícím přehledu najdete řešení některých problémů, které mohou mít vliv na kvalitu obrazu a zvuku. Pokud se problém nepodaří odstranit přesto, že jste opakovaně zkusili provést uvedené řešení, kontaktujte prodejce TVP.

Nekvalitní obraz

Zvolili jste správnou normu?

Není TVP nebo anténní kabel v blízkosti reproduktorů, neuzemněného audio zařízení nebo neonového světla atd.?

Nepoužíváte TVP v chladném prostředí?

V chladném prostředí se v obraze mohou tvořit „závoje“, což je běžná vlastnost LED panelů. Nejedná se o poruchu.

Vrcholy nebo budovy mohou zapříčínovat „duchy“ v obraze. Stejně je může zapříčínovat používání v blízkosti zapalování automobilu. Někdy pomůže přesměrování antény.

Pokud je obraz nebo Teletext nekvalitní, zkontrolujte, zda je správně naladěný program.

V případě připojení více zařízení k TVP může dojít ke zhoršení kvality obrazu. Ponechejte připojené jen jedno zařízení.

Žádný obraz

Výraz žádný obraz znamená, že TVP nepřijímá žádný signál.

Je připojena anténa?

Je anténa připojena správně?

Není anténa poškozena?

Použili jste vhodné konektory?

Pokud ano, kontaktujte prodejce.

Stiskli jste správné tlačítko na DO? Stiskněte ho znovu.

Zvuk

Není slyšet zvuk.

Nevypnuli jste zvuk tlačítkem MUTE (ⓧ)?

Zvuk je reprodukován pouze jedním reproduktorem.

Nastavili jste vyvážení?

Viz část Menu Sound (Zvuk).

Dálkové ovládání

Pokud DO neovládá TVP, stiskněte příslušné tlačítko znovu. Pokud to nepomůže, pravděpodobně jsou vybité baterie. TVP můžete ovládat i prvky na TVP. Vyměňte baterie v DO.

Zvolili jste správně Menu?

Stisknutím  obnovte režim TV nebo stisknutím  vypněte nabídku Menu.

Ostatní

Neznámý zvuk

Praskot TV skříňky.

Změny teploty v místnosti někdy způsobují roztahování nebo smršťování TV skříňky, což může být doprovázeno zvukovým efektem. Nejedná se o poruchu.

TVP bzučí.

Po zapnutí TVP může být slyšet bzučení. Běžná vlastnost LED TVP. Nejedná se o poruchu.

Pokud bylo řešení neúspěšné, proveďte reset přijímače.

Vypněte televizor, odpojte jej od elektrické sítě a cca po minutě jej znovu zapojte a zapněte. Pokud TVP stále nepracuje správně, kontaktujte prodejce. TVP nikdy neopravujte svépomocí.

Rady

Péče o obrazovku

Obrazovku čistíte pouze hadříkem určeným na čištění LED monitorů. Nepoužívejte drsné hadříky, alkalické čisticí prostředky, prášky nebo rozpouštědla jako líh nebo benzín. Mohou poškodit povlak obrazovky.

Technické údaje

TVP

Obrazovka

úhlopříčka 24 palců (23,6")

Typ: LED panel, širokoúhlý (16:9)

Rozlišení

1366x768 pixelů (HD Ready)

Barvy

16,7 milionu barev

Pozorovací úhel

176°/176°

TV norma

PAL/SECAM/(NTSC - jen přehrávání signálu z připojeného zařízení)

Zvukový systém

B/G, D/K, K, I, L/L

Pokrytí kanálů

VHF (I a III)

UHF (U)

HYPERBAND

Kabelová TV (S1-S20/ S21-S41)

Počet předvoleb

100 u analogového a 500 u digitálního tuneru

Indikace předvoleb

OSD (On-screen - display) na TV obrazovce

Anténní vstup RF

75 Ohm, asymetrický

Tuner

DVB-T/T2, C (MPEG2/4)

Kodek DVB-T2

H.265 (HEVC)

Vstupní/výstupní konektory

SCART, HEADPHONE (sluchátka),

2 x HDMI vstup, Digitální koaxiální audio výstup (RCA), USB

Výstupní zvukový výkon (RMS)

3 W x 2

Příkon

30 W max.

V pohotovostním režimu méně než 0,5 W.

Provozní napětí

230 V, 50 Hz.

Prohlédněte si typový štítek na zadní straně zařízení.

Rozměry (Š x V x H)

556 x 376 x 180 mm s podstavcem

556 x 334 x 75 mm bez podstavce

Hmotnost

2.28 kg s podstavcem

Dálkové ovládání

Systém ovládání

Infračervené signály

Napájení

Střídavé, 3 V (Baterie AAA - 2x 1,5 V)

Právo na změny vyhrazeno!

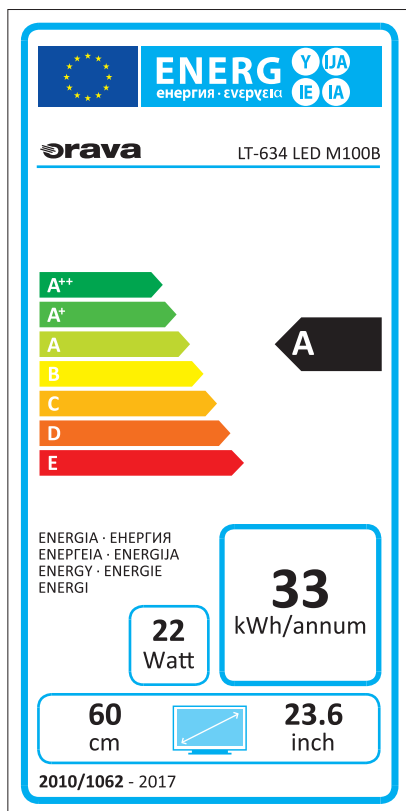

Informační list

dovozce: ORAVA retail 1, a.s., Seberního 2, 821 03 Bratislava, Slovenská republika

Značka	ORAVA	
MODEL	LT-634 LED M100B	
Třída energetické účinnosti	A	
Úhlopříčka obrazovky v cm / palcích	(cm")	60/23.6
Spotřeba elektrické energie v zapnutém stavu	(W)	22
Roční spotřeba elektrické energie *	(kWh)	33
Spotřeba elektrické energie v pohotovostním režimu	(W)	0,5
Rozlišení obrazovky	(pixely)	1366x768

* Spotřeba elektrické energie 49 kWh za rok vycházející ze spotřeby elektrické energie televizního přijímače, který je v provozu 4 hodiny denně po dobu 365 dní. Skutečná spotřeba elektrické energie závisí na způsobu použití televizního přijímače.

Záruční podmínky

Na toto zařízení je poskytována Záruční lhůta 24 měsíců. Při platnění práva na záruční opravu odevzdejte servisnímu středisku spolu se zařízením i řádně vyplněný a potvrzený Záruční list a pokladní doklad o koupi zařízení. Datum potvrzení Záručního listu a datum na dokladu o koupi musí být shodné. Pokud shodné není, záruka nebude přiznána.

- Právo na bezplatnou opravu výrobku v záruční době zaniká pokud:
 - uživatel nepředloží platný záruční list a doklad o koupi výrobku
 - vznikla závada způsobena nesprávným zapojením, nesprávným používáním a údržbou (prašné prostředí), mechanickým poškozením, poruchami v inženýrských sítích a bytové instalaci
 - byl proveden neodborný zásah nebo změna ve výrobku neoprávněnou osobou nebo vznikne na výrobku závada použitím neoriginálních náhradních dílů
 - se zařízení nepoužívá podle přiloženého návodu k obsluze

Jiné podmínky související se zárukou:

Prodejna, ve které je zařízení prodáváno spotřebiteli je povinna kupujícímu zařízení předvést, seznámit kupujícího:

- se způsobem jeho používání a manipulace
- se způsobem provádění případným záručních oprav
- s nejbližší záruční opravnou i se způsobem odeslání zařízení k záruční opravě do servisního střediska dodavatele
- řádně vyplnit Záruční list. Nesprávně a neúplně vystavený Záruční list je neplatný a spotřebitel ztrácí právo na záruku
- na záruku/opravu, výměnu nebo odstoupení od smlouvy/se vztahují příslušná ustanovení

Občanského zákoníku a Reklamačního řádu

- ve výrobku se nacházejí části podléhající opotřebení a mají omezenou životnost (dvd/cd mechanika, motorické části výrobku, hubice, hadice) na tyto části výrobce poskytuje omezenou záruku v trvání 6 měsíců od data prodeje.

Kontakt: ORAVA distribution CZ s.r.o., Ostravská 494, Sviadnov, 739 25, 558 630 004

Záruční list

Model

_____ Datum prodeje

Adresa

_____ Razítko a podpis prodávajícího

Č.	Datum opravy.		Závada.	Razítko, podpis.
	Přijetí.	Ukončení.		