

**SAMSUNG**

# USER MANUAL



## The Frame

## LS03T

Thank you for purchasing this Samsung product.



To receive more complete service, please register your product at [www.samsung.com](http://www.samsung.com)

Model \_\_\_\_\_ Serial No. \_\_\_\_\_

# Before Reading This User Manual

This TV comes with this user manual and an embedded e-Manual.

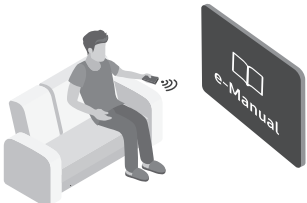



Before reading this user manual, review the following:

	<p><b>User Manual</b></p>	<p>Read this provided user manual to see information about product safety, installation, accessories, initial configuration, and product specifications.</p>
	<p><b>e-Manual</b></p>	<p>For more information about this TV, read the e-Manual embedded in the product.</p> <ul style="list-style-type: none"> <li>To open the e-Manual,           <ul style="list-style-type: none"> <li> &gt;  <b>Settings</b> &gt; <b>Support</b> &gt; <b>Open e-Manual</b></li> </ul> </li> </ul>

On the website ([www.samsung.com](http://www.samsung.com)), you can download the manuals and see its contents on your PC or mobile device.

## Learning the e-Manual's assistance functions

- Some menu screens cannot be accessed from the e-Manual.

	<p><b>Search</b></p>	<p>Select an item from the search results to load the corresponding page.</p>
	<p><b>Index</b></p>	<p>Select a keyword to navigate to the relevant page.</p> <ul style="list-style-type: none"> <li>The menus may not appear depending on the geographical area.</li> </ul>
	<p><b>Site Map</b></p>	<p>It displays the lists for each item in e-Manual.</p>
	<p><b>Recently Viewed Topics</b></p>	<p>Select a topic from the list of recently viewed topics.</p>







## Learning the functions of the buttons that appear on e-Manual topic pages

	<p><b>Try Now</b></p>	<p>Allows you to access the corresponding menu item and try out the feature right away.</p>
	<p><b>Link</b></p>	<p>Access an underlined topic referred to on an e-Manual page immediately.</p>

# Warning! Important Safety Instructions

Please read the Safety Instructions before using your TV.

Refer to the table below for an explanation of symbols which may be on your Samsung product.

CAUTION			Class II product: This symbol indicates that a safety connection to electrical earth (ground) is not required. If this symbol is not present on a product with a mains lead, the product MUST have a reliable connection to protective earth (ground).
RISK OF ELECTRIC SHOCK. DO NOT OPEN.			
CAUTION: TO REDUCE THE RISK OF ELECTRIC SHOCK, DO NOT REMOVE COVER (OR BACK). THERE ARE NO USER SERVICEABLE PARTS INSIDE. REFER ALL SERVICING TO QUALIFIED PERSONNEL.			AC voltage: Rated voltage marked with this symbol is AC voltage.
	This symbol indicates that high voltage is present inside. It is dangerous to make any kind of contact with any internal part of this product.		DC voltage: Rated voltage marked with this symbol is DC voltage.
	This symbol indicates that this product has included important literature concerning operation and maintenance.		Caution. Consult instructions for use: This symbol instructs the user to consult the user manual for further safety related information.

- The slots and openings in the cabinet and in the back or bottom are provided for necessary ventilation. To ensure reliable operation of this apparatus and to protect it from overheating, these slots and openings must never be blocked or covered.
  - Do not place this apparatus in a confined space, such as a bookcase or built-in cabinet, unless proper ventilation is provided.
  - Do not place this apparatus near or over a radiator or heat register, or where it is exposed to direct sunlight.
  - Do not place vessels (vases etc.) containing water on this apparatus, as this can result in a fire or electric shock.
- Do not expose this apparatus to rain or place it near water (near a bathtub, washbowl, kitchen sink, or laundry tub, in a wet basement, or near a swimming pool, etc.). If this apparatus accidentally gets wet, unplug it and contact an authorised dealer immediately.
- This apparatus uses batteries. In your community, there might be environmental regulations that require you to dispose of these batteries properly. Please contact your local authorities for disposal or recycling information.
- Do not overload wall outlets, extension cords, or adaptors beyond their capacity, since this can result in fire or electric shock.
- Power-supply cords should be placed so that they are not likely to be walked on or pinched by items placed upon or against them. Pay particular attention to cords at the plug end, at wall outlets, and at the point where they exit from the appliance.

- To protect this apparatus from a lightning storm, or when left unattended and unused for long periods of time, unplug it from the wall outlet and disconnect the antenna or cable system. This will prevent damage to the set due to lightning and power line surges.
- Before connecting the AC power cord to the DC adaptor outlet, make sure that the voltage designation of the DC adaptor corresponds to the local electrical supply.
- Never insert anything metallic into the open parts of this apparatus. This may cause a danger of electric shock.
- To avoid electric shock, never touch the inside of this apparatus. Only a qualified technician should open this apparatus.
- Be sure to plug in the power cord until it is firmly seated. When unplugging the power cord from a wall outlet, always pull on the power cord's plug. Never unplug it by pulling on the power cord. Do not touch the power cord with wet hands.
- If this apparatus does not operate normally - in particular, if there are any unusual sounds or smells coming from it - unplug it immediately and contact an authorised dealer or Samsung service centre.
- Be sure to pull the power plug out of the outlet if the TV is to remain unused or if you are going to leave the house for an extended period of time (especially when children, elderly, or disabled people will be left alone in the house).
  - Accumulated dust can cause an electric shock, an electric leakage, or a fire by causing the power cord to generate sparks and heat or by causing the insulation to deteriorate.
- Be sure to contact an authorised Samsung service centre for information if you intend to install your TV in a location with heavy dust, high or low temperatures, high humidity, chemical substances, or where it will operate 24 hours a day such as in an airport, a train station, etc. Failure to do so may lead to serious damage to your TV.
- Use only a properly grounded plug and wall outlet.
  - An improper ground may cause electric shock or equipment damage. (Class I Equipment only.)
- To turn off this apparatus completely, disconnect it from the wall outlet. To ensure you can unplug this apparatus quickly if necessary, make sure that the wall outlet and power plug are readily accessible.
- Store the accessories (batteries, etc.) in a location safely out of the reach of children.
- Do not drop or strike the product. If the product is damaged, disconnect the power cord and contact a Samsung service centre.
- To clean this apparatus, unplug the power cord from the wall outlet and wipe the product with a soft, dry cloth. Do not use any chemicals such as wax, benzene, alcohol, thinners, insecticide, aerial fresheners, lubricants, or detergents. These chemicals can damage the appearance of the TV or erase the printing on the product.
- Do not expose this apparatus to dripping or splashing.
- Do not dispose of batteries in a fire.
- Do not short-circuit, disassemble, or overheat the batteries.
- **CAUTION:** There is danger of an explosion if you replace the batteries used in the remote with the wrong type of battery. Replace only with the same or equivalent type.

\* Figures and illustrations in this User Manual are provided for reference only and may differ from the actual product appearance. Product design and specifications may change without notice.

CIS languages (Russian, Ukrainian, Kazakhs) are not available for this product, since this is manufactured for customers in EU region.

# Contents

	Before Reading This User Manual	2
	Warning! Important Safety Instructions	3
<b>01</b>	<b>What's in the Box?</b>	
<b>02</b>	<b>Connecting the TV to the One Connect</b>	
<b>03</b>	<b>TV Installation</b>	
	Mounting the TV on a wall	8
	Providing proper ventilation for your TV	9
	Safety Precaution: Securing the TV to the wall to prevent falling	10
<b>04</b>	<b>Using Art Mode</b>	
	Viewing images	13
	Setting the style of the selected image	15
	Setting up Art mode	16
	Using Art mode with the SmartThings app	16
<b>05</b>	<b>The Samsung Smart Remote</b>	
	About the Buttons on the Samsung Smart Remote	17
	Pairing the TV to the Samsung Smart Remote	18
	Installing batteries into the Samsung Smart Remote	18
<b>06</b>	<b>Running the Initial Setup</b>	
	Using the TV Controller	19
<b>07</b>	<b>Connecting to a Network</b>	
	Network Connection - Wireless	20
<b>08</b>	<b>Troubleshooting and Maintenance</b>	
	Troubleshooting	21
	Precautions when using Art mode	23
	What is Remote Support?	23
	Eco Sensor and screen brightness	24
	Caring for the TV	24
<b>09</b>	<b>Specifications and Other Information</b>	
	Specifications	25
	Environmental Considerations	25
	Decreasing power consumption	25
	Licences	26

# 01 What's in the Box?

Make sure the following items are included with your TV. If any items are missing, contact your dealer.

- Samsung Smart Remote & Batteries (AA x 2)
- User Manual
- Warranty Card / Regulatory Guide (Not available in some locations)
- One Connect Power Cable

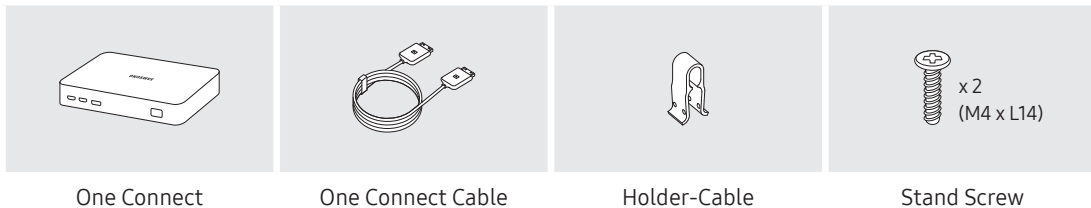

- The items' colours and shapes may vary depending on the models.
- Cables not included can be purchased separately.
- Check for any accessories hidden behind or in the packing materials when opening the box.

An administration fee may be charged in the following situations:

- (a) An engineer is called out at your request, but it is found that the product has no defect (i.e., where the user manual has not been read).
- (b) You bring the unit to the Samsung service centre, but it is found that the product has no defect (i.e., where the user manual has not been read).

You will be informed of the administration fee amount before a technician visits.



**Warning:** Screens can be damaged from direct pressure when handled incorrectly. We recommend lifting the TV at the edges, as shown.



## 02 Connecting the TV to the One Connect

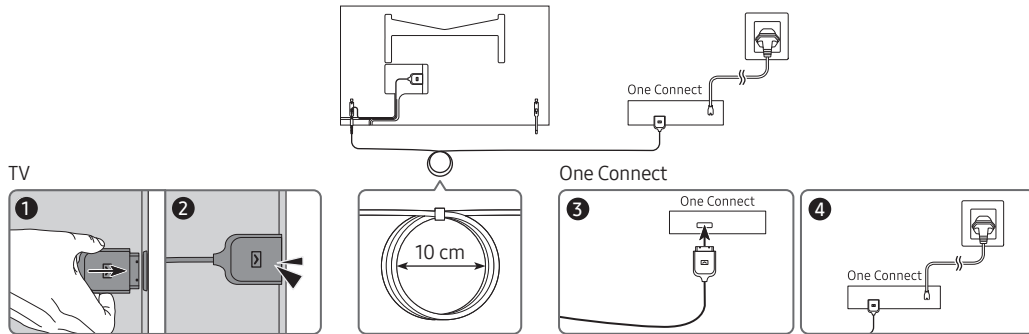

To connect the One Connect Cable to the One Connect and your TV, follow these steps:

1. After the TV is completely set up and placed in its final position, connect the One Connect Cable to the One Connect and the TV as shown in Steps 1 to 3 above.

**WARNING:** Make sure that both connectors are fully and firmly connected. If either connector is not connected properly, there is a danger of severe electric shock.

2. Connect the One Connect AC power cord to the One Connect, and then connect the cord to a wall outlet as shown in Step 4 above.

**WARNING:** Follow the directions exactly. Be sure to connect the power cord to the wall outlet as the last step. Always disconnect the power cord from the wall outlet before disconnecting the One Connect Cable from the back of the TV or from the One Connect.

– See the illustrated Quick Setup Guide for more information.

3. Connect your peripherals (cable box, Blu-ray player, etc.) to the One Connect. See the Accessory Kit for details.



- Do not use the One Connect in the upside-down or upright position.
- When connecting the One Connect Cable, pay attention to the shapes and sizes of its connectors so that they are connected correctly. Failure to do so may cause product malfunction.
- When connecting the One Connect Cable, be careful not to twist the cable of the One Connect Cable. Failure to do so may cause performance degradation of the TV or damage to the cable.
- When arranging the remaining cable, refer to the figure above for the correct arrangement.
- Take care not to subject the cable to any of the actions below. The One Connect Cable contains a power circuit. You could damage the cable and subject yourself to an electric shock.
- Handle the One Connect carefully. It is heavy.



Bending



Twisting



Pulling



Pressing on



Electric shock

## 03 TV Installation

### Mounting the TV on a wall



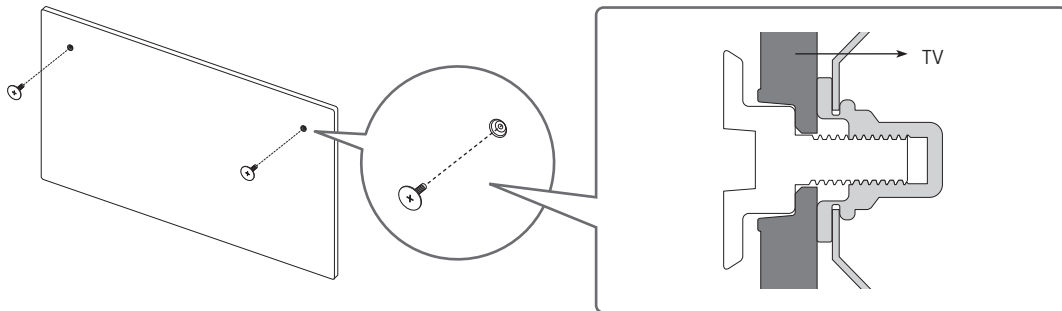

If you mount this TV on a wall, follow the instructions exactly as set out by the manufacturer. Unless it is correctly mounted, the TV may slide or fall and cause serious injury to a child or adult and serious damage to the TV.

- Refer to the installation manual included with the Samsung wall mount kit.



- Samsung is not responsible for any damage to the product or injury to yourself or others if you choose to install the wall mount on your own.
- You can install your wall mount on a solid wall perpendicular to the floor. Before attaching the wall mount to surfaces other than plaster board, contact your nearest dealer for additional information. If you install the TV on a ceiling or slanted wall, it may fall and result in severe personal injury.

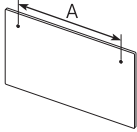

Type	TV size in inches	Screw hole specs in millimetres	Screw	Quantity
	32	582.2	 M4	2
		277.5		



Do not install your wall mount kit while your TV is turned on. This may result in personal injury from electric shock.

- Be sure to use only the screws provided with the product. (Otherwise, it may cause damage to the TV or the wall-mounted TV may fall from the wall.)
- Do not fasten the screws too firmly. This may damage the product or cause the product to fall, leading to personal injury. Samsung is not liable for these kinds of accidents.
- Samsung is not liable for product damage or personal injury when a non-specified wall mount is used or when the consumer fails to follow the product installation instructions.

## Providing proper ventilation for your TV

When you install your TV and One Connect, maintain a distance of at least 10 cm between the TV and One Connect with other objects (walls, cabinet sides, etc.) to ensure proper ventilation. Failing to maintain proper ventilation may result in a fire or a problem with the product caused by an increase in its internal temperature.

- When you install your TV with a stand or a wall mount, we strongly recommend you use parts provided by Samsung only. Using parts provided by another manufacturer may cause difficulties with the product or result in injury caused by the product falling.

## Safety Precaution: Securing the TV to the wall to prevent falling



**Caution:** Pulling, pushing, or climbing on the TV may cause the TV to fall. In particular, ensure your children do not hang on or destabilise the TV. This action may cause the TV to tip over, causing serious injuries or death. Follow all safety precautions provided in the Safety Flyer included with your TV. For added stability and safety, you can purchase and install the anti-fall device as described on the next page.



**WARNING:** Never place a television set in an unstable location. The television set may fall, causing serious personal injury or death. Many injuries, particularly to children, can be avoided by taking simple precautions such as:

- Always use cabinets or stands or mounting methods recommended by the manufacturer of the television set.
- Always use furniture that can safely support the television set.
- Always ensure the television set is not overhanging the edge of the supporting furniture.
- Always educate children about the dangers of climbing on furniture to reach the television set or its controls.
- Always route cords and cables connected to your television so they cannot be tripped over, pulled or grabbed.
- Never place a television set in an unstable location.
- Never place the television set on tall furniture (for example, cupboards or bookcases) without anchoring both the furniture and the television set to a suitable support.
- Never place the television set on cloth or other materials that may be located between the television set and supporting furniture.
- Never place items that might tempt children to climb, such as toys and remote controls, on the top of the television or furniture on which the television is placed.

If the existing television set is going to be retained and relocated, the same considerations as above should be applied.

- When installed on a stand, the display of this product is tilted slightly backward and its angle cannot be adjusted.
- If any object is placed on the stand or the floor is tilted, the product may fall over, which causes malfunction or personal injury.

## Preventing the TV from falling

1. Using the appropriate screws, firmly fasten a set of brackets to the wall. Confirm that the screws are firmly attached to the wall.
  - You may need additional material such as wall anchors depending on the type of wall.
2. Using the appropriately sized screws, firmly fasten a set of brackets to the TV.
  - For the screw specifications, refer to the Screw part in the table under "Mounting the TV on a wall".
3. Connect the brackets fixed to the TV and the brackets fixed to the wall with a durable, heavy-duty string, and then tie the string tightly.
  - Install the TV near the wall so that it does not fall backwards.
  - Connect the string so that the brackets fixed to the wall are at the same height as or lower than the brackets fixed to the TV.

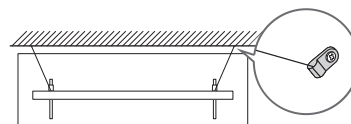
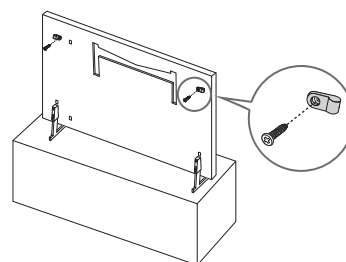



- The product colour and shape may vary depending on the model.

## 04 Using Art Mode

### > Art

You can use **Art** mode function to display image content such as artworks or photos when you are not watching TV in full screen mode.

- Press the  button on the remote control to switch to TV mode or **Art** mode.
- Press the  button in **Art** mode to switch to TV mode.
- To turn off the TV completely, press and hold the  button on the remote control, or press the TV Controller button at the top left of the TV.
  - If you use a remote control other than the Samsung Smart Remote, the TV may not be turned off completely.
- In **Art** mode, the brightness and colour tone of your TV are automatically adjusted depending on the ambient, and the TV can be automatically turned off.
  - The TV is set by default so that the screen turns off automatically when the ambient light dims in **Art** mode.
- In **Art** mode, you can connect your mobile device to the TV using the SmartThings app on the mobile device to view photos on the mobile device.
  - This function may not be supported depending on the TV model or mobile device.
  - Supported features may differ depending on the version of the SmartThings app.

## Viewing images

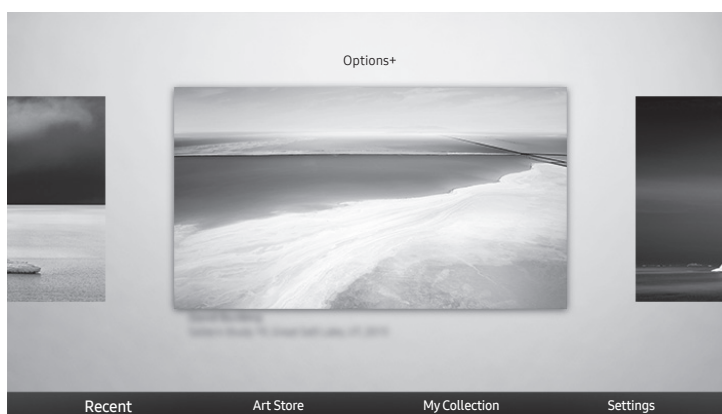

- The image on your TV may differ from the image above depending on the model and geographical area.

To view an image in **Art** mode, select one of the menus below. To switch to the sub menu where you can select images, press the Select button, one of the four directional buttons, or **↻** button in **Art** mode. Then, use the directional buttons on the remote control to move to desired image, and then press the Select button. ✓ **Set** appears at the top of the selected image, and you can view the selected image in **Art** mode.

- **Recent**  
You can manipulate the last selected images.
- **Art Store**  
You can go to **Art Store** to purchase various images.
  - The **Art Store** may not appear depending on the network connection status.
- **My Collection**  
You can view a list of artworks and photos that you set as **♥ Favourite** in **Favourites**. You can also select the desired ones among the images saved on an external storage device or a mobile device and save them in **My Photos**.
  - In order to fetch the images from your mobile device, the SmartThings app must have been installed in your mobile device.

### Viewing images by time

1. Use the directional buttons on the remote control to move to **My Collection**.
2. Use the directional buttons to move to **Favourites** or **My Photos**.  
To view the images on the mobile device connected via the USB or SmartThings app, select the desired images on the connected device and then save them into **My Photos**.
3. Use the directional buttons on the remote control to move to **Options+** at the top of the screen.
4. Press the Select button when the **Start Slideshow** item appears.
5. Use the directional buttons on the remote control to select the time that images will be replaced, and then press the Select button.

## Import images from an external storage device

1. Connect an external storage device that contains images to the TV.
2. Use the directional buttons on the remote control to move to **My Collection**, and then move to the connected external storage device.
3. Use the directional buttons on the remote control to move to **Save to My Photos** at the top of the screen, and then press the Select button.
4. Use the directional buttons on the remote control to move to an image, and then press the Select button.
  - You can select multiple images.
5. Use the directional buttons on the remote control to move to **Save Selected** at the top of the screen, and then press the Select button.
6. The selected image or images are saved in **My Photos**.
  - Recommended resolutions: 1920 x 1080 (16:9)

## Buying images from Art Store

1. Use the directional buttons on the remote control to move to **Art Store**.
2. Use the directional buttons on the remote control to move to a topic, and press the Select button. You can select any subtopics or images on the screen.
  - The entry path may differ by each topic.
3. Use the directional buttons on the remote control to move to an image, and press the Select button.
4. Use the directional buttons on the remote control to move to **Options+** at the top of the screen, and then select **Get Trial Membership** or **Buy** to buy the selected image.
  - Displays **Get Trial Membership** if you have not joined **Art Store Membership**.
5. Use the directional buttons on the remote control to select payment methods, and then press the Select button.
6. Follow the on-screen instructions to procedure payment.

## Subscribing to Art Store Membership

When you subscribe to **Art Store Membership**, you can use **Art Store** unlimitedly and enjoy various art works by replacing them with new ones according to your preferences.

1. Use the directional buttons on the remote control to move to **Art Store**.
2. Use the directional buttons on the remote control to move to **Membership**.
3. Follow the on-screen instructions to enter your membership information.

## Setting the style of the selected image

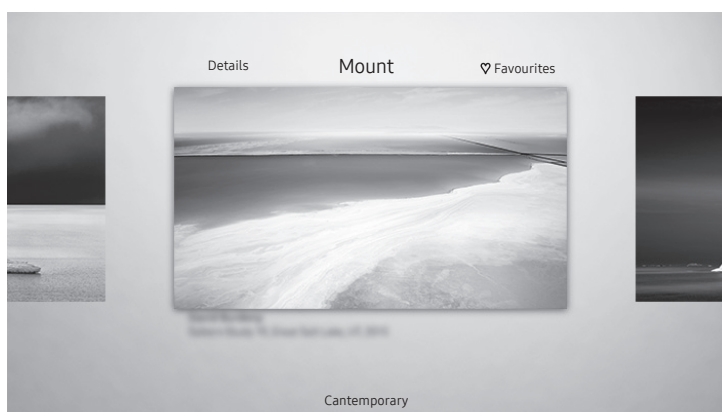

- The image on your TV may differ from the image above depending on the model and geographical area.

Use the directional buttons on the remote control to move to **Options+** at the top of the screen. You can use the following menus:

- **Details**  
You can find more information about the image.
- **Photo Filter**  
You can apply the selected filter's effect to the image according to your preferences.
  - This function is only available for saved images on **My Photos**.
- **Mount**  
You can apply various border styles and colours to the image according to your preferences.
  - This function is only available for saved images on **My Photos**.
- **Favourite**  
You can set (or not set) an image that you prefer as a favourite item by pressing the Select button on the remote control. You can view a list of items set as your favourites in **My Collection > Favourites**.
  - **Favourite**: Not set as a favourite.
  - **Favourite**: Set as a favourite.

### Apply a border style and a colour to an image

1. Using the directional buttons on the remote control to move to the image whose border style and colour you want to change, move to **Options+** at the top of the screen, and then select **Mount**.
2. Use the directional buttons on the remote control to select the border style and colour that you want.
3. Change the border style and colour, and then press the Select button to move the focus to the image.
  - If you want to change only either the border style or the colour, change it, and then press the Select button to save the changes.
4. To save the selected border style and colour, press the Select button again.
  - If you press the button to exit, the border style and colour you changed are not saved.

## Setting up Art mode

In **Art mode**, use the directional buttons on the remote control to move to the **Settings** menu item at the bottom. You can adjust the following functions:

- **Brightness**  
Use the directional buttons on the remote control to move to **Modify** at the top, and then press the Select button. In the next screen, adjust the picture brightness. After selecting the desired settings, press the Select button on the remote control.
  - To immediately set **Brightness** while enjoying **Art mode**, press the  button on the remote control.
- **Sleep After**  
The TV turns off automatically after the set time. Use the directional buttons on the remote control to move to the top items. After selecting the desired time, press the Select button on the remote control.
- **Night Mode**  
When this function is turned on, the TV turns off automatically if no light is detected around the TV. Use the directional buttons on the remote control to move to the top items, and then turn this function on or off.

### Remove images from My Collection

You can remove the saved images from **My Collection**.

1. Use the directional buttons on the remote control to move to **My Collection**.
2. Use the directional buttons on the remote control to move to **Favourites** or **My Photos**.
3. Use the directional buttons on the remote control to move to **Options+** at the top of the screen.
4. Move the focus to **Remove**, and then press the Select button on the remote control.
5. Use the directional buttons on the remote control to move to an image, and then press the Select button.
  - You can select multiple images.
6. Use the directional buttons on the remote control to move to **Remove Selected** at the top of the screen, and then press the Select button.

## Using Art mode with the SmartThings app

Once you have installed the SmartThings app on your mobile device, you can use the following functions:

You can download the SmartThings app from Google Play Store, Samsung Apps, or the App Store.

- The features or terminology may vary depending on the version of the SmartThings app.
- On tablet devices, **Art mode** features may not be supported by the SmartThings app.
- Selecting images
- Subscribing to **Art Store Membership**
- Creating Collage: Combine multiple images into one image.
- Applying border styles and colours to images
- Setting the brightness for **Art mode**
- Setting Sleep After: The TV turns off automatically after the set time.
- Setting Night Mode: Set The Frame to turn off automatically if no light is detected in the room.



# 05 The Samsung Smart Remote

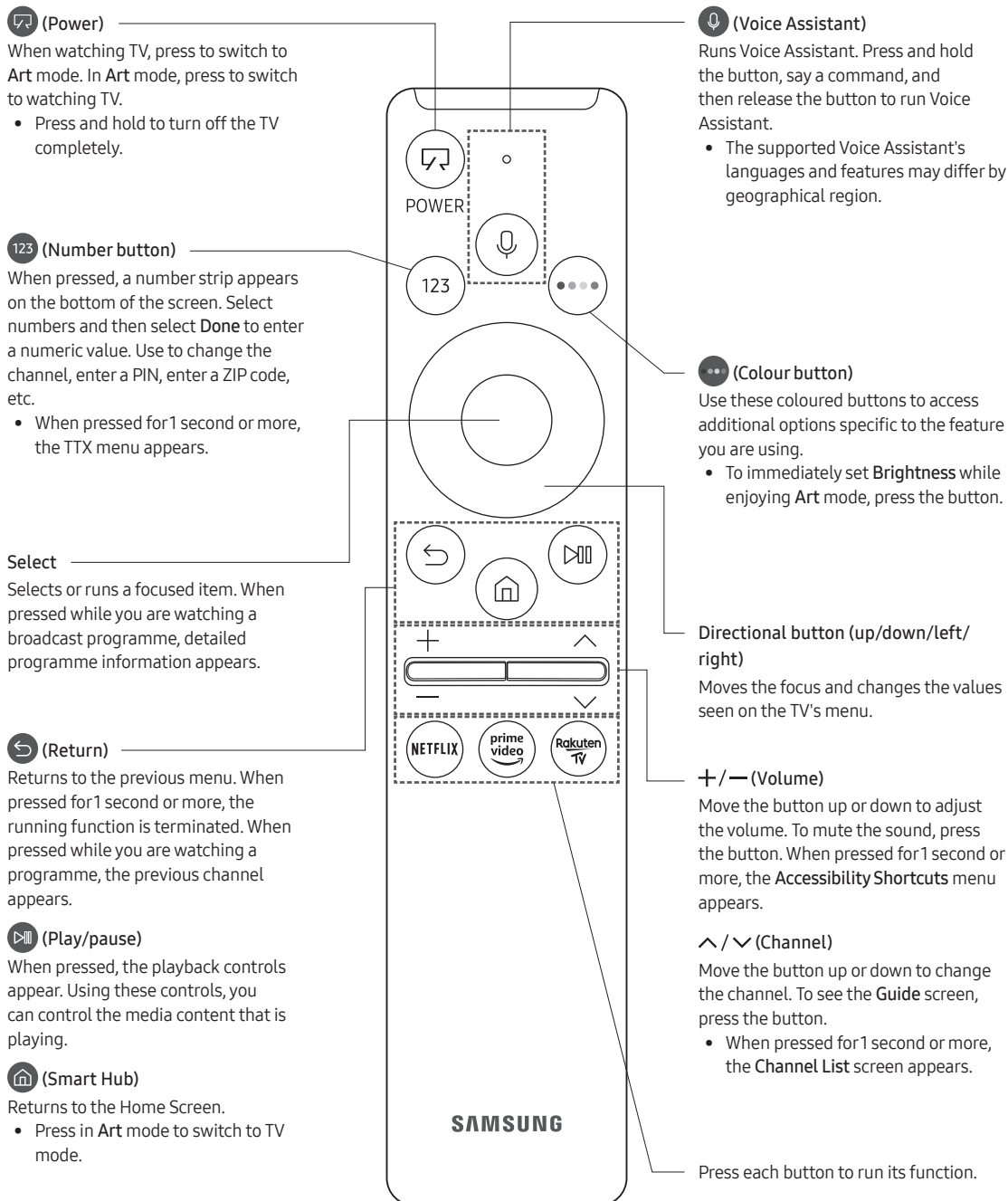

## About the Buttons on the Samsung Smart Remote

- The images, buttons, and functions of the Samsung Smart Remote may differ depending on the model.

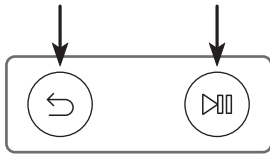

## Pairing the TV to the Samsung Smart Remote



When you turn on the TV for the first time, the Samsung Smart Remote pairs to the TV automatically. If the Samsung Smart Remote does not pair to the TV automatically, point it at the remote control sensor of the TV, and then press and hold the buttons labelled  and  as shown in the figure on the left simultaneously for 3 seconds or more.

## Installing batteries into the Samsung Smart Remote

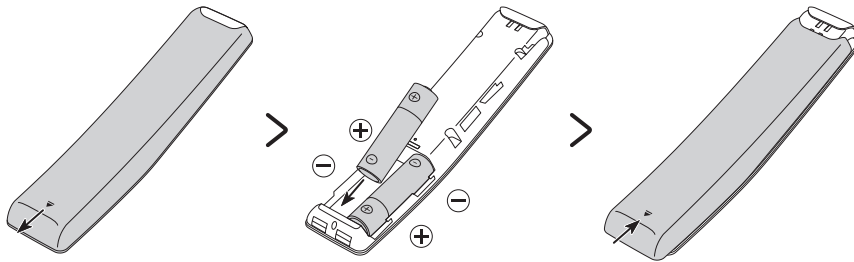

To install the batteries (1.5V AA type), push the rear cover open in the direction of the arrow at the bottom of the illustration, and then insert the batteries as shown in the figure. Make sure that the positive and negative ends are facing in the correct direction. Close the rear cover as shown.

- Alkaline batteries are recommended for longer battery life.

## 06 Running the Initial Setup

When you turn on your TV for the first time, it immediately starts the Initial Setup. The Initial Setup allows you to configure the basic settings for the TV to operate, such as broadcast reception, channel search, and network connection, at one time.

- Before starting the Initial Setup, be sure to connect external devices first.
- To use the TV's smart features, the TV must be connected to the Internet.
- To perform Initial Setup using the SmartThings app, you must connect your mobile device via Wi-Fi.
- If the pop-up for setup does not appear automatically in the SmartThings app on your mobile device, continue setup manually after adding the TV using **Add Device** on the dashboard of the SmartThings app.
- The SmartThings app is available for mobile devices running Android 6.0 or higher or iOS 10 or higher.
- Noise may occur temporarily when the TV communicates with mobile devices.
- TV setup has been optimised for Landscape mode.

You can also start the Initial Setup using the TV's menu (🏠 > ⚙️ **Settings** > **General** > **Reset**).

Follow the instructions displayed on the Initial Setup screen and configure the TV's basic settings to suit your viewing environment.

### Using the TV Controller

You can turn on the TV with the **TV Controller** button at the top left of the TV, and then use the **Control menu**. The **Control menu** appears when the **TV Controller** button is pressed while the TV is On. For more information about its usage, refer to the figure below.

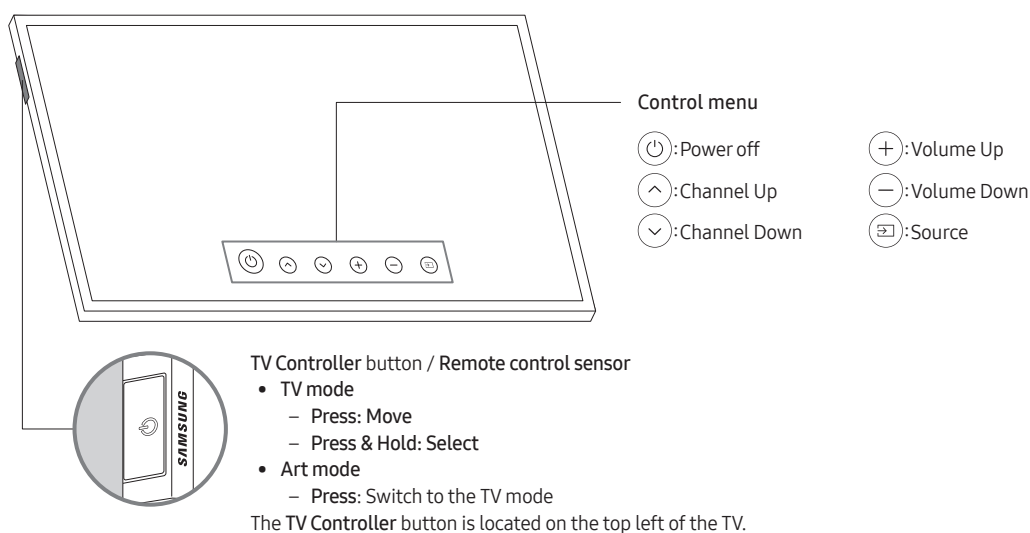

- In Art mode, the power indicator at the top left of the TV remains off.

# 07 Connecting to a Network

Connecting the TV to a network gives you access to online services, such as Smart Hub, as well as software updates.

## Network Connection - Wireless

Connect the TV to the Internet using a wireless access point or modem.

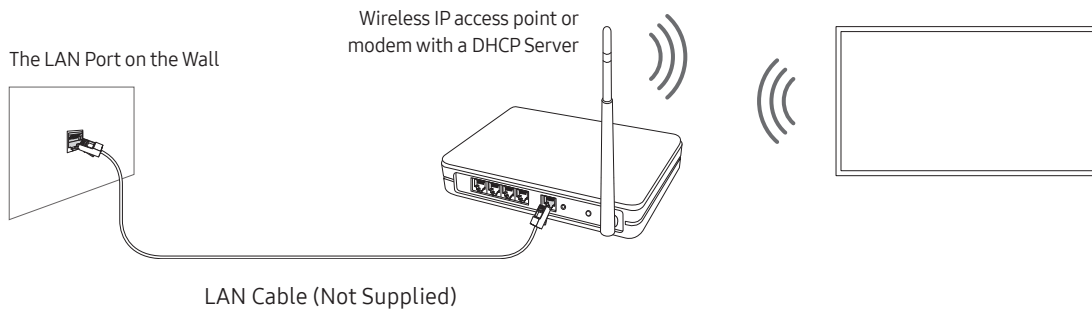

# 08 Troubleshooting and Maintenance

## Troubleshooting

If the TV seems to have a problem, first review this list of possible problems and solutions. Alternatively, review the Troubleshooting or FAQ Section in the e-Manual. If none of these troubleshooting tips apply, please visit “www.samsung.com” and click on Support, or contact the Samsung service centre listed on the back cover of this manual.

- This TFT LED panel is made up of sub pixels which require sophisticated technology to produce. There may be, however, a few bright or dark pixels on the screen. These pixels will have no impact on the performance of the product.
- To keep your TV in optimum condition, upgrade to the latest software. Use the **Update Now** or **Auto update** functions on the TV's menu (🏠 > ⚙️ **Settings** > **Support** > **Software Update** > **Update Now** or **Auto update**).
- In Portrait Mode, some apps or external inputs may not support the full screen.

### The TV won't turn on.

- Make sure that the AC power cord is securely plugged in to the One Connect and the wall outlet.
- Make sure that the wall outlet is working and the remote control sensor at the top left of the TV is lit and glowing a solid red.
- Try pressing the **TV Controller** button at the top left of the TV to make sure that the problem is not with the remote control. If the TV turns on, refer to “The remote control does not work”.

### There is no picture/video/sound, or a distorted picture/video/sound from an external device, or “Weak or No Signal” is displayed on the TV, or you cannot find a channel.

- Make sure the connection to the device is correct and that all cables are fully inserted.
- Remove and reconnect all cables connected to the TV and the external devices. Try new cables if possible.
- Confirm that the correct input source has been selected (🏠 > 📺 **Source**).
- Perform a TV self diagnosis to determine if the problem is caused by the TV or the device (🏠 > ⚙️ **Settings** > **Support** > **Device Care** > **Self Diagnosis** > **Picture Test** or **Sound Test**).
- If the test results are normal, reboot the connected devices by unplugging each device's power cord and then plugging it in again. If the issue persists, refer to the connection guide in the user manual of the connected device.
- If you are not using a cable box or satellite box, and your TV is receiving TV signals from an antenna or a cable wall connector, run **Auto Tuning** to search for channels (🏠 > ⚙️ **Settings** > **Broadcasting** > **(Auto Tuning Settings)** > **Auto Tuning**).
  - The **Auto Tuning Settings** may not appear depending on the model or geographical area.
  - If you are using a cable box or satellite box, please refer to the cable box or satellite box manual.

### The CI+ does not work.

- Your Samsung TV conforms to the CI+ 1.4 standards.
- Where a CI+ Common Interface module is incompatible with this device, then please remove the module and contact the CI+ operator for assistance.

### The remote control does not work.

- Check if the power indicator at the top left of the TV blinks when you press the remote's Power button. If it does not, replace the remote control's batteries.
- Make sure that the batteries are installed with their poles (+/-) in the correct direction.
- Try pointing the remote directly at the TV from 1.5-1.8 m away.
- If your TV came with a Samsung Smart Remote (Bluetooth Remote), make sure to pair the remote to the TV.

### The cable box or satellite box remote control doesn't turn the TV on or off or adjust the volume.

- Programme the cable box or satellite box remote control to operate the TV. Refer to the cable box or satellite box user manual for the SAMSUNG TV code.

### The TV settings are lost after 5 minutes.

- The TV is in the Retail Mode. Change the Usage Mode in the General Menu to Home Mode (🏠 > ⚙️ Settings > General > System Manager > Usage Mode > Home Mode).



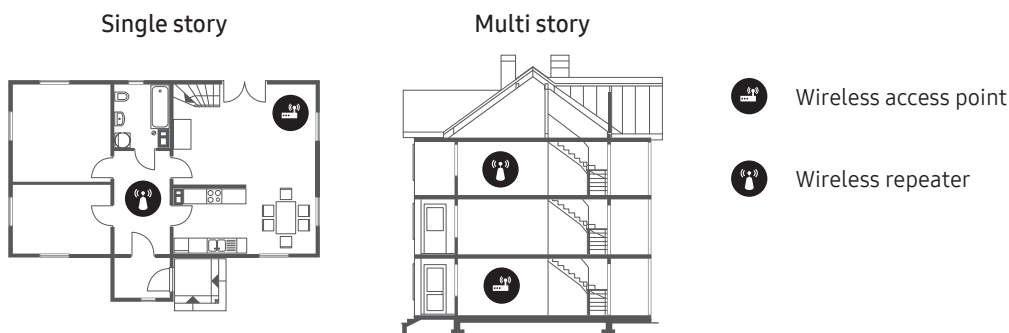

### Intermittent Wi-Fi

- Make sure the TV has a network connection (🏠 > ⚙️ Settings > General > Network > Network Status).
- Make sure the Wi-Fi password is entered correctly.
- Check the distance between the TV and the modem or access point. The distance should not exceed 15.2 m.
- Reduce interference by not using or turning off wireless devices. Also, verify that there are no obstacles between the TV and the modem or access point. (The Wi-Fi strength can be decreased by appliances, cordless phones, stone walls/fireplaces, etc.)









- Contact your Internet Service Provider (ISP) and ask them to reset your network circuit to re-register the MAC addresses of your modem or access point and the TV.

## Video Apps problems (Youtube etc)

- Change the DNS to 8.8.8.8. Select  >  Settings > General > Network > Network Status > IP Settings > DNS setting > Enter manually > DNS Server > enter 8.8.8.8 > OK.
- Reset by selecting  >  Settings > Support > Device Care > Self Diagnosis > Reset Smart Hub.

## Precautions when using Art mode

- The performance of the sensor may vary depending on the TV installation and operating environment.
  - The screen brightness and colour tone may be affected depending on the colour of the floor on which the TV stands.
  - If the area around the TV is too dark or bright, the screen brightness may be limited or the sensor may not work normally.
  - If the TV is installed too high or too low, the sensor may not work normally.
- Depending on the **Auto Power Off** ( >  Settings > General > Eco Solution > Auto Power Off) function settings, the TV may turn off when there is no user input in Art mode, such as inputs from the remote control.
-  >  Settings > General > System Manager > Time > Sleep Timer and Off Timer function does not work in Art mode.
-  >  Settings > General > System Manager > Auto Protection Time function does not work in Art mode.



## What is Remote Support?

Samsung Remote Support service offers you one-on-one support with a Samsung Technician who can remotely:

- Diagnose your TV
- Adjust the TV settings for you
- Perform a factory reset on your TV
- Install recommended firmware updates

## How does Remote Support work?

You can easily get Samsung Remote Support service for your TV:

1. Call the Samsung service centre and ask for remote support.
2. Open the menu on your TV, and go to the **Support** menu. ( >  Settings > Support)
3. Select **Remote Management**, then read and agree to the service agreements. When the PIN screen appears, provide the PIN number to the technician.
4. The technician will then access your TV.

## Eco Sensor and screen brightness

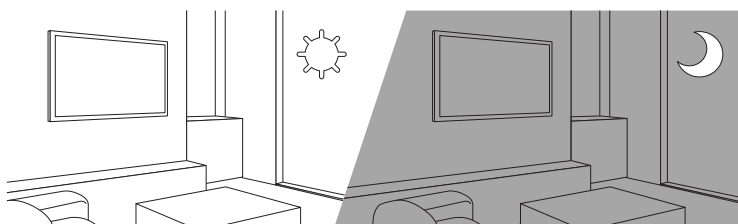

Eco Sensor adjusts the brightness of the TV automatically. This feature measures the light in your room and optimises the brightness of the TV automatically to reduce power consumption. If you want to turn this off, go to > Settings > General > Eco Solution > Ambient Light Detection.

- If the screen is too dark while you are watching TV in a dark environment, it may be due to the **Ambient Light Detection** function.
- The eco sensor is located at the top left of the TV. Do not block the sensor with any object. This can decrease picture brightness.

## Caring for the TV

- If a sticker was attached to the TV screen, some debris can remain after you remove the sticker. Please clean the debris off before watching TV.
- The exterior and screen of the TV can get scratched during cleaning. Be sure to wipe the exterior and screen carefully using a soft cloth to prevent scratches.
- Do not spray water or any liquid directly onto the TV. Any liquid that goes into the product may cause a failure, fire, or electric shock.
- To clean the screen, turn off the TV, then gently wipe away smudges and fingerprints on the panel with a micro-fiber cloth. Clean the body or panel of the TV with a micro-fiber cloth dampened with a small amount of water. After that, remove the moisture with a dry cloth. While cleaning, do not apply strong force to the surface of the panel because it can damage the panel. Never use flammable liquids (benzene, thinner, etc.) or a cleaning agent. For stubborn smudges, spray a small amount of screen cleaner on a micro-fiber cloth, and then use the cloth to wipe away the smudges.

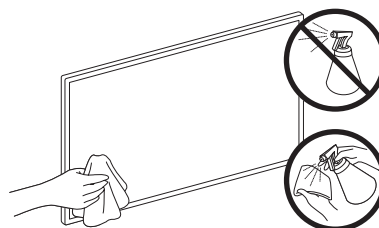



## 09 Specifications and Other Information

### Specifications

Model Name	QE32LS03T
Display Resolution	1920 x 1080
Screen Size Measured Diagonally	32 inches 80 cm
Sound (Output)	20 W
Dimensions (W x H x D) Body With Stand	728.9 x 419.4 x 24.7 mm 728.9 x 452.0 x 143.0 mm
Weight Without Stand With Stand	5.3 kg 5.4 kg

### Environmental Considerations

Operating Temperature	10°C to 40°C (50°F to 104°F)
Operating Humidity	10% to 80%, non-condensing
Storage Temperature	-20°C to 45°C (-4°F to 113°F)
Storage Humidity	5% to 95%, non-condensing

- The design and specifications are subject to change without prior notice.
- This device is a Class B digital apparatus.
- For information about the power supply, and more information about power consumption, refer to the label-rating attached to the product.
- Typical power consumption is measured according to IEC 62087.
- You can see the label-rating attached to the bottom of the One Connect.
- You can see the label-rating attached to the back of the TV. (For some models, you can see the label-rating inside the cover terminal.)

### Decreasing power consumption

When you shut the TV off, it enters Standby mode. In Standby mode, it continues to draw a small amount of power. To decrease power consumption, unplug the power cord when you don't intend to use the TV for a long time.

Following the repair by a non-authorized service provider, self-repair or non-professional repair of the product, Samsung is not liable for any damage to the product, any injury or any other product safety issue caused by any attempt to repair the product which does not carefully follow these repair and maintenance instructions. Any damage to the product caused by an attempt to repair the product by any person other than a Samsung certified service provider will not be covered by the warranty.

Please visit [samsung.com/support](http://samsung.com/support) to find further information about external power adapter and remote control associated with EU Ecodesign directive - ErP regulation

## Licences



The terms HDMI and HDMI High-Definition Multimedia Interface, and the HDMI Logo are trademarks or registered trademarks of HDMI Licensing LLC in the United States and other countries.

Hereby, Samsung declares that this radio equipment is in compliance with Directive 2014/53/EU and the relevant UK statutory requirements.

The full text of the declaration of conformity is available at the following internet address:

<http://www.samsung.com> go to Support and enter the model name.

This equipment may be operated in all EU countries and in the UK.

The 5 GHz WLAN(Wi-Fi) function of this equipment may only be operated indoors.

BT max transmitter power : 100mW at 2.4GHz – 2.4835GHz

Wi-Fi max transmitter power : 100mW at 2.4GHz-2.4835GHz, 200mW at 5.15GHz-5.25GHz, 100mW 5.25GHz-5.35GHz & 5.47GHz - 5.725GHz

WARNING - TO PREVENT THE SPREAD OF FIRE, KEEP CANDLES OR OTHER ITEMS WITH OPEN FLAMES AWAY FROM THIS PRODUCT AT ALL TIMES.





**Correct Disposal of This Product (Waste Electrical & Electronic Equipment)**  
**(Applicable in countries with separate collection systems)**

This marking on the product, accessories or literature indicates that the product and its electronic accessories (e.g. charger, headset, USB cable) should not be disposed of with other household waste at the end of their working life. To prevent possible harm to the environment or human health from uncontrolled waste disposal, please separate these items from other types of waste and recycle them responsibly to promote the sustainable reuse of material resources.

Household users should contact either the retailer where they purchased this product, or their local government office, for details of where and how they can take these items for environmentally safe recycling.

Business users should contact their supplier and check the terms and conditions of the purchase contract. This product and its electronic accessories should not be mixed with other commercial wastes for disposal.





**Correct disposal of the batteries in this product**  
**(Applicable in countries with separate collection systems)**

This marking on battery, manual or packaging indicates that the batteries in this product should not be disposed of with other household waste at the end of their working life. Where marked, the chemical symbols Hg, Cd or Pb indicate that the battery contains mercury, cadmium or lead above the reference levels in EC Directive 2006/66. If batteries are not properly disposed of, these substances can cause harm to human health or the environment.

To protect natural resources and to promote material reuse, please separate batteries from other types of waste and recycle them through your local, free battery return system.

# Mielőtt a felhasználói kézikönyv olvasásába kezdene

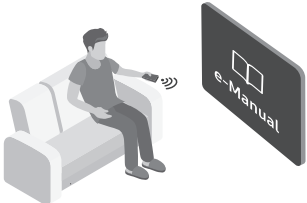



A tévékészülék tartozéka ez a felhasználói kézikönyv, de beágyazott e-Manual kézikönyvvel is rendelkezik. Mielőtt a felhasználói kézikönyv olvasásába kezdene, ellenőrizze a következőket:

	<b>Használati útmutató</b>	Olvassa el a mellékelt felhasználói kézikönyvet a termékbiztonsággal, üzembe helyezéssel, tartozékokkal, kezdeti beállításokkal és termékleírással kapcsolatos információk megtekintéséhez.
	<b>e-Manual</b>	A tévékészülékkel kapcsolatos további tájékoztatásért olvassa el a termék beágyazott e-Manual kézikönyvét. <ul style="list-style-type: none"><li>Az e-Manual megnyitása:  &gt;  Beállítások &gt; Terméktám. &gt; e-Manual megnyitása</li></ul>



A webhelyről ([www.samsung.com](http://www.samsung.com)) letöltheti a kézikönyveket, majd a tartalmát számítógépen vagy hordozható eszközén is olvashatja.

## Az e-Manual kézikönyv kiegészítő funkcióinak megismerése

- Az e-kézikönyvből nem minden menüképernyő érhető el.

	<b>Keresés</b>	Válasszon ki egy elemet a keresési eredmények listájából a kívánt oldal betöltéséhez.
	<b>Mutató</b>	Válasszon ki egy kulcsszót a kívánt oldal megnyitásához. <ul style="list-style-type: none"><li>A menük csak bizonyos földrajzi régiókban állnak rendelkezésre.</li></ul>
	<b>Oldaltérkép</b>	Az e-Manual elemeit sorolja fel.
	<b>Legutóbb megtekintett témakörök</b>	Témakör választása a legutóbb megtekintett témakörök közül.

## Az e-Manual kézikönyv témaoldalain megjelenő gombok funkcióinak megismerése

	<b>Próba most</b>	Lehetővé teszi a kapcsolódó menüelemhez való hozzáférést és a funkció azonnali kipróbálását.
	<b>Kapcsol</b>	Az e-Manual oldalán hivatkozott aláhúzott témakör azonnali elérése.



### Használati útmutató

Kérjük, hogy a készülék működtetése előtt gondosan olvassa végig a kezelési útmutatót és őrizze meg, mert később szüksége lehet rá.

# Figyelem! Fontos biztonsági utasítások

A tévékészülék használata előtt olvassa el a biztonsági utasításokat.

Az alábbi táblázatban megtalálhatja a jelzések magyarázatát, amelyekkel Samsung-termékén találkozhat.

FIGYELEM			II. osztályú termék: Ez a szimbólum azt jelzi, hogy nincs szükség biztonsági elektromos földelésre. Ha ez a jelzés nem található meg a hálózati tápellátású terméken, akkor a termék CSAK megfelelően földelt (védőföld) tápaljzatról működtethető.
ELEKTROMOS ÁRAMÜTÉS VESZÉLYE. NE NYISSA FEL!			
VIGYÁZAT: AZ ÁRAMÜTÉS KOCKÁZATÁNAK CSÖKKENTÉSE ÉRDEKÉBEN NE TÁVOLÍTSA EL A BURKOLATOT (VAGY HÁTLAGOT). A KÉSZÜLÉK NEM TARTALMAZ A FELHASZNÁLÓ ÁLTAL JAVÍTHATÓ ALKATRÉSZEKET. A JAVÍTÁST BÍZZA KÉPZETT SZAKEMBERRE.			Váltakozó áramú feszültség: Ez a szimbólum azt jelzi, hogy a vele jelölt névleges érték váltakozó feszültség.
	Ez a jel a készülék belsejében uralkodó magasfeszültségre figyelmeztet. Semmiképpen ne érjen a készülék belsejében található alkatrészekhez. Veszélyes.		Egyenáramú feszültség: Ez a szimbólum azt jelzi, hogy a vele jelölt névleges érték egyenfeszültség.
	Ez a jel azt jelzi, hogy a terméket olyan fontos információkkal látták el, amelyek az üzemeltetésre és karbantartásra vonatkoznak.		Vigyázat! Olvassa el a használati utasítást: Ez a szimbólum arra hívja fel a figyelmet, hogy el kell olvasni a felhasználói kézikönyv biztonságra vonatkozó tudnivalóit.

- A készülékházon, valamint a készülék hátulján vagy alján található nyílások a megfelelő szellőzést szolgálják. A készülék megbízható működése, valamint a túlmelegedés megelőzése érdekében ezeket a nyílásokat nem szabad elzárni vagy lefedni.
  - Ne helyezze a készüléket zárt helyre, például vitrinbe vagy szekrénybe, ha ott a megfelelő szellőzés nem biztosított.
  - Ne helyezze a készüléket radiátor vagy fűtőberendezés mellé vagy fölé, illetve olyan helyre, ahol közvetlen napfénynek van kitéve.
  - Ne helyezzen a készülékre vizet tartalmazó edényt (vázát stb.), mivel ez tüzet vagy áramütést okozhat.
- Ne tegye a készüléket olyan helyre, ahol eső vagy víz érheti (pl. fürdőszobába, mosdókagyló, mosogató vagy kád mellé, illetve nedves pincehelyiségbe, úszómedence közelébe stb.). Ha a készülék véletlenül vizes lesz, húzza ki a konnektorból, és azonnal forduljon a márkakereskedéshez.
- A készülék telepeket tartalmaz. Bizonyos országokban környezetvédelmi előírások vonatkoznak a telepek ártalmatlanítására. A hulladék elhelyezésével és újrahasznosításával kapcsolatos információkért forduljon a helyi hatóságokhoz.
- Ne terhelje túl a fali aljzatot, a hosszabbítókábelét vagy az adaptert, mivel ez tüzet vagy áramütést okozhat.
- A tápellátás kábeleit olyan módon kell elhelyezni, hogy azokra senki se léphessen rá, valamint ne szoruljanak a rájuk helyezett tárgyak alá. Fordítson kiemelt figyelmet a csatlakozó utáni kábelrészre, a fali aljzatokra, valamint arra a helyre, ahol a kábel kilép a készülékből.

- A készülék védelme érdekében vihar idején, vagy ha hosszabb időn keresztül felügyelet nélkül hagyja, és nem használja a készüléket, húzza ki a tápkábelt a fali aljzataból, és szüntesse meg az antenna, illetve a kábeltévé csatlakozását. Így a készülékben nem keletkezhet kár a villámlás és a hálózati túlfeszültség miatt.
  - Mielőtt a váltakozó áramú tápkábelt az egyenáramú adapter aljzatához csatlakoztatná, ellenőrizze, hogy az egyenáramú adapter bemeneti feszültsége megfelel-e a helyi elektromos hálózaténak.
  - Soha ne helyezzen fémtárgyat a készülék nyílásaiba. Ez áramütést okozhat.
  - Az áramütés elkerülése érdekében ne érjen a készülék belsejéhez. A készüléket csak képzett szakember nyithatja ki.
  - Dugja be a tápkábel csatlakozóját úgy, hogy az szilárdan üljön az aljzatban. Amikor kihúzza a tápkábelt a fali aljzataból, mindig a tápkábel csatlakozójánál fogva húzza ki. Soha ne húzza ki a csatlakozót a tápkábelnél fogva. Nedves kézzel ne érjen hozzá a tápkábelhez.
  - Ha a készülék nem működik megfelelően – főként, ha szokatlan hang vagy szag tapasztalható a közelében –, azonnal szüntesse meg a tápellátást, és forduljon a márkakereskedéshez vagy a Samsung márkaszervizéhez.
  - Ha hosszabb időn keresztül nem használja a tv-készüléket, vagy ha hosszabb időre elmegy otthonról (főként ha gyermekek, idősek vagy fogyatékkal élők maradnak magukra a lakásban), mindenképpen húzza ki a tv-készülék tápkábelét az aljzataból.
    - A felgyülemlett por áramütést, elektromos szivárgást vagy tüzet okozhat a tápkábelben keletkező szikra vagy túlmelegedés, illetve a szigetelés megrongálása révén.
  - Ha olyan helyen szeretné felszerelni a készüléket, ahol szokatlanul poros, meleg vagy hideg, párás vagy vegyszerekkel telített a levegő, illetve ahol napi 24 órán keresztül üzemel (például reptéren, pályaudvaron stb.), vegye fel a kapcsolatot a Samsung márkaszervizzel. Ha nem így tesz, az komoly károsodást okozhat a készülékben.
  - Csak megfelelően földelt dugót és aljzapot használjon.
    - A nem megfelelő földelés áramütést okozhat, illetve a készülék károsodásához vezethet. (Csak I. osztályú termékek esetén)
  - A készülék teljes kikapcsolásához húzza ki azt a fali aljzataból. Maradjon a fali aljzat és a tápcsatlakozó dugasz könnyen elérhető, hogy szükség esetén gyorsan kihúzhassa a készüléket.
  - A tartozékokat (elem stb.) olyan helyen tárolja, ahol a gyermekek nem férhetnek hozzájuk.
  - Ne ejtse le és üsse meg a terméket. Ha a készülék megrongálódik, szüntesse meg a tápellátást, és forduljon a Samsung szervizközpontozhoz.
  - A tisztításhoz húzza ki a tápkábelt a fali aljzataból, és puha, száraz törülközővel törölje le a készüléket. Ne használjon vegyszereket, például viaszt, benzolt, alkoholt, oldószert, rovarirtót, légfrissítőt, kenőanyagot vagy tisztítószert. Ezek a vegyszerek a készülék megrongálódását vagy a terméken található feliratok sérülését okozhatják.
  - Ne tegye ki a készüléket csepegő vagy fröccsenő folyadéknak.
  - Az elemeket ne dobja tűzbe.
  - Az elemeket ne szedje szét, ne hevítse túl, illetve ne zárja rövidre.
  - **FIGYELEM:** Ha a távvezérlőben használt elemeket nem a megfelelő típusra cseréli, robbanásveszély léphet fel. Csak azonos vagy egyenértékű típusúra cserélje.
- \* A jelen Használati útmutatóban szereplő ábrák és rajzok kizárólag referenciául szolgálnak, és eltérhetnek a termék tényleges megjelenésétől. A termék kialakítása és jellemzői előzetes értesítés nélkül megváltozhatnak. A FÁK országokban beszélt nyelvek (orosz, ukrán és kazah) ehhez a termékhez nem érhetők el, mivel a termék az EU területén élő fogyasztók számára készül.

# Tartalom

	Mielőtt a felhasználói kézikönyv olvasásába kezdene	2
	Figyelem! Fontos biztonsági utasítások	3
<b>01</b>	<b>A doboz tartalma</b>	
<b>02</b>	<b>A tv-készülék csatlakoztatása a One Connect-egységhez</b>	
<b>03</b>	<b>A tv-készülék felszerelése</b>	
	A tv-készülék falra szerelése	8
	Megfelelő szellőzés biztosítása a tv-készülék számára	9
	Biztonsági óvintézkedések: A tv-készülék biztonságos rögzítése a falon	10
<b>04</b>	<b>Az Művészet üzemmód használata</b>	
	Képek megtekintése	13
	A kijelölt kép stílusának beállítása	15
	Az Művészet üzemmód beállítása	16
	Az Művészet üzemmód használata a SmartThings alkalmazással	16
<b>05</b>	<b>A Samsung Smart távvezérlő</b>	
	A Samsung Smart távvezérlő gombjaival kapcsolatos tudnivalók	17
	A tévékészülék párosítása a Samsung Smart távvezérlő távvezérlővel	18
	Elemek behelyezése a Samsung Smart távvezérlő készülékbe	18
<b>06</b>	<b>A Kezdeti beállítás futtatása</b>	
	Az Távirányító használata	19
<b>07</b>	<b>Csatlakozás egy hálózathoz</b>	
	Vezeték nélküli hálózati kapcsolat	20
<b>08</b>	<b>Hibaelhárítás és karbantartás</b>	
	Hibaelhárítás	21
	Óvintézkedések az Művészet üzemmód használatakor	23
	Mit kell tudni a távoli támogatásról?	23
	Az Eco-érezékelő és a képernyő fényereje	24
	A tv-készülék gondozása	24
<b>09</b>	<b>Műszaki adatok és egyéb információk</b>	
	Műszaki leírás	25
	Környezeti feltételek	25
	Az áramfogyasztás csökkentése	25
	Licencek	26

# 01 A doboz tartalma

Ellenőrizze, hogy az alábbi elemek mellékelve vannak-e a tévékészülékhez. Ha bármelyik tartozék hiányzik, forduljon a márkakereskedőhöz.

- Samsung Smart távvezérlő & elemek (2 db AA)
- Használati útmutató
- Jótállási jegy/Szabályozási útmutató (egyes helyeken nem érhető el)
- One Connect-tápkábel

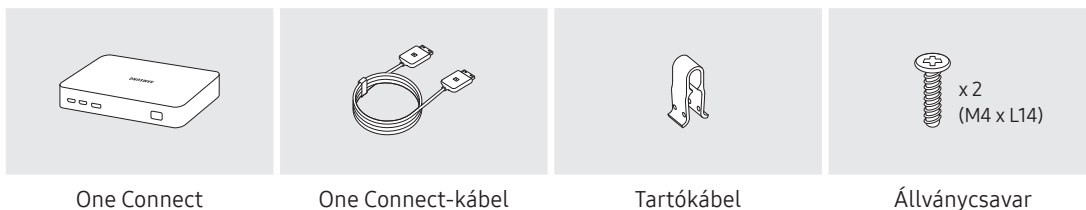

- A tartozékok színe és formája típustól függően eltérhet a képen láthatótól.
- A csomagban nem mellékelte kábelek külön szerezhetők be.
- A doboz kicsomagolásakor ellenőrizze, hogy a csomagolóanyagok mögött vagy között nem található-e további tartozék.

A következő esetekben előfordulhat, hogy adminisztrációs díjat kell fizetnie:

- (a) Szerelőt hív, de kiderül, hogy a termék nem hibás (például, ha Ön nem olvasta el a használati útmutatót).
- (b) Eljuttatja a készüléket a Samsung márkaszervizéhez, de kiderül, hogy nem hibás (például, ha Ön nem olvasta el a használati útmutatót).

Tájékoztatni fogjuk az adminisztrációs díjról a szerelő látogatása előtt.



**Figyelmeztetés:** A képernyő a helytelen kezeléskor fellépő közvetlen nyomástól megsérülhet. Azt javasoljuk, hogy a tévékészüléket az ábrán látható módon a szélénél fogva emelje fel.





## 02 A tv-készülék csatlakoztatása a One Connect-egységhez

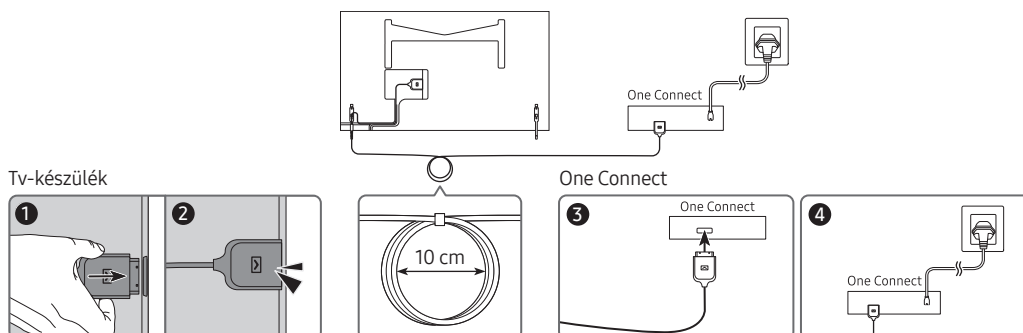

A következő lépésekkel kötheti be a One Connect-kábel kábelét a One Connect egység és a tv-készülék közé:

1. Ha a tv-készüléket a végső helyére tette, és teljesen üzembe helyezte, kösse be a One Connect-kábel kábelét a One Connect egység és a tv-készülék közé a fenti 1–3. lépést követve.

**FIGYELMEZTETÉS:** A kábel mindkét végén legyen teljesen és szilárdan bekötve a csatlakozó. Ha a csatlakozók közül akár az egyik nem csatlakozik megfelelően, súlyos áramütés veszélye áll fenn.

2. Csatlakoztassa a One Connect tápkábelét először a One Connect egységhez, majd a fali aljzathoz a fenti ábra 4. lépése szerint.

**FIGYELMEZTETÉS:** Kövesse pontosan az utasításokat. A tápkábelét mindenképp csak utolsó lépésként csatlakoztassa a fali aljzathoz. Először mindig a tápkábelét húzza ki a fali aljzathoz, és csak ezután válassza le a One Connect-kábel kábelét a tv-készülék hátuljáról vagy a One Connect egységről.

– További tájékoztatásért lásd: illusztrált Quick Setup Guide.

3. Csatlakoztassa a perifériákat (kábeltevé beltéri egysége, Blu-ray-lejátszó stb.) a One Connect egységhez. További tájékoztatásért lásd: Accessory Kit.



- Ne használja a One Connect egységet felfordított vagy felállított helyzetben.
- A One Connect-kábel egység bekötésekor ügyeljen a csatlakozók alakjára és méretére, hogy megfelelően csatlakozzanak. Ennek elmulasztása a termék hibás működését okozhatja.
- Az One Connect-kábelbekötésekor ügyeljen rá, hogy az One Connect-kábel kábele ne csavarodjon meg. Ennek elmulasztása a tv-készülék teljesítményének romlását vagy a kábel károsodását okozhatja.
- A maradék kábel elrendezéséhez figyelje meg a fenti ábrán látható helyes elrendezést.
- Ügyeljen rá, hogy ne tegye ki a kábelét az alábbiaknak. A One Connect-kábel kábel tápáramkört is tartalmaz. A kábel megsérülhet, így áramütésnek teheti ki magát.
- A One Connect egységet kezelje körültekintően. Az egység nehéz.



Megtörés



Sodrás



Húzás



Összenyomás



Elektromos áramütés

## 03 A tv-készülék felszerelése

### A tv-készülék falra szerelése



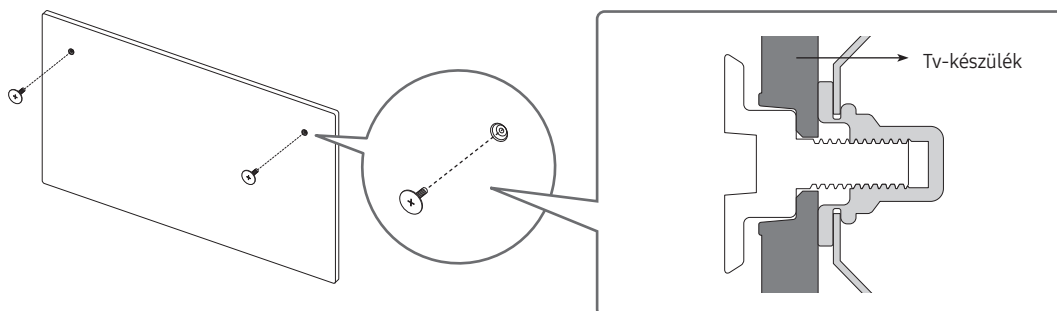

Ha a televíziót falra szereli fel, akkor kövesse pontosan a gyártó által megadott utasításokat. A nem megfelelően felszerelt TV készülék lecsúszhat vagy leeshet, súlyos személyi sérülést okozva ezzel gyermekeknek és felnőtteknek egyaránt, és a televízió is komolyan megsérülhet.

- További információkért lásd a Samsung falı konzolhoz mellékelt felszerelési útmutatót.

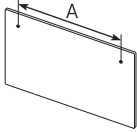

- A Samsung nem vállal felelősséget a készülékben keletkezett károkért, illetve az Ön vagy mások sérüléseiért abban az esetben, ha úgy dönt, hogy saját maga szereli fel a falı konzolt.
- A falı konzolt szilárd, a padlóra merőleges falra szerelje fel. Mielőtt a falı konzolt gipszkartonon kívül bármi másra felszerelné, további információkért forduljon a legközelebbi kereskedőhöz. A mennyezetre vagy ferde falra történő felszerelés esetén a készülék lezuhanhat és súlyos személyi sérüléseket okozhat.

Típus	A tv-készülék mérete hüvelykben	Csavarfuratok távolsága milliméterben	Csavar	Mennyiség
	32	582,2	 M4	2
		277,5		



A fali konzol felszerelésekor a tv-készülék legyen kikapcsolva. A bekapcsolt készülék áramütést okozhat.

- Feltétlenül csak a termékhez mellékelt csavarokat használja. (Más esetben károsíthatja a tv-készüléket, vagy a falra szerelt tv-készülék leeshet a falról.)
- Ne húzza meg túl erősen a csavarokat. Ez a termék sérülését vagy a termék leesését okozhatja, ami személyi sérüléshez vezethet. A Samsung nem vállal felelősséget az ilyen balesetekért.
- A Samsung nem vállal felelősséget azokért a terméket ért károsodásokért vagy az olyan személyi sérülésekért, amelyeket az ajánlott helyett más fali tartók használata, vagy a szerelési utasításban leírtak be nem tartása okoz.

## Megfelelő szellőzés biztosítása a tv-készülék számára

A tv-készülék és a One Connect üzembe helyezésekor a megfelelő szellőzés biztosítása érdekében hagyjon legalább 10 cm távolságot a tv-készülék és a One Connect, valamint más tárgyak (fal, szekrény stb.) között. Ennek elmulasztása tüzet okozhat, vagy a készülék meghibásodását eredményezheti a belső hőmérséklet megemelkedése miatt.

- Ha állványra vagy fali konzolra szereli a tv-készüléket, csak a Samsung termékeit használja. Más gyártó alkatrészeinek használata a készülékkel kapcsolatos problémákhoz vagy – a készülék leesésének következtében – személyi sérüléshez vezethet.

## Biztonsági óvintézkedések: A tv-készülék biztonságos rögzítése a falon



**Vigyázat!** A tv-készülék leeshet, ha elhúzzák, eltolják vagy felmásznak rá. Különösen arra ügyeljen, hogy gyermekei ne borítsák fel a tv-készüléket, mert ez súlyos sérülést, sőt akár halált is okozhat. Tartsa be a tv-készülékhez mellékelte biztonsági tájékoztatóban foglalt összes biztonsági előírást. A még nagyobb stabilitás és biztonság érdekében megvásárolhatja, és a következő oldalon leírtak szerint felszerelheti a leesés elleni eszközt.



**FIGYELMEZTETÉS:** Soha ne helyezze a TV-készüléket instabil felületre. A tévékészülék leeshet, ami súlyos sérüléshez vagy akár halálhoz is vezethet. A sérülések, főképp a gyermekek sérülései, bizonyos óvintézkedésekkel nagyrészt elkerülhetők:

- Csak a tv-készülék gyártója által javasolt szekrényeket, állványokat és felszerelési módszereket használja.
- Kizárólag olyan bútort használjon, amely biztonságosan megtartja a tv-készüléket.
- Mindig győződjön meg arról, hogy a tv-készülék nem lóg túl a bútor peremén.
- Hívja fel a gyermekek figyelmét, hogy veszélyes felmászni a bútorokra azért, hogy elérjék a tv-készüléket vagy annak kezelőszerveit.
- A tv-készülékhez csatlakozó vezetékeket, kábeleket vezesse el úgy, hogy azokba ne botoljon el senki, ne rántassák ki azokat és ne akadassanak el bennük.
- Soha ne helyezze a TV-készüléket instabil felületre.
- Csak abban az esetben helyezze a tv-készüléket magas bútorokra (például faliszekrényre vagy könyvespolcra), ha mind a bútort, mind pedig a tv-készüléket megfelelően rögzíti.
- Ne helyezze a tv-készüléket terítővel vagy hasonló ruhaanyaggal letakart bútorra.
- Ne helyezzen a tv-készülék tetejére vagy a bútorra, amelyen a tv-készülék áll olyan tárgyakat, amelyek a gyermekeket arra készítetik, hogy felmászanak rá (például játékot vagy távvezérlőt). Abban esetben is tartsa be a fenti óvintézkedéseket, ha régebbi tv-készülékét megőrzi és máshová helyezi.
- Állványra szerelve a termék képernyője kissé hátrafelé dől, és ez a szög nem állítható.
- Ha bármit az állványra helyez vagy a padló nem vízszintes, a termék felborulhat, ami meghibásodással vagy személyi sérüléssel is járhat.

## A tv-készülék leesésének megakadályozása

1. A megfelelő csavarokkal rögzítse szilárdan a falra a tartóelemeket.  
Ellenőrizze, hogy a csavarok szilárdan rögzültek-e a falban.
  - A fal típusától függően kiegészítő eszköz, például tipli használata is szükséges lehet.
2. A megfelelő méretű csavarokkal rögzítse szilárdan a tévére a tartóelemeket.
  - A csavarokra vonatkozó előírások tekintetében lásd a csavarra vonatkozó részt „A tv-készülék falra szerelése” című szakaszban.
3. A tv-készülékhez és a falhoz rögzített konzolokat kösse össze erős zsineggel, majd húzza szorosra a zsinoget.
  - Helyezze a tv-készüléket a fal közelébe, nehogy hátrabilenjen.
  - A zsinoget úgy rögzítse, hogy a falhoz rögzített konzolok a tv-készülékhez rögzített konzolokkal azonos magasságban vagy azoknál alacsonyabban legyenek.

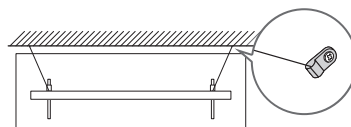
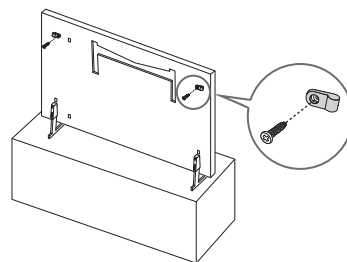

- A termék színe és formája típustól függően különbözhet.

## 04 Az Művészet üzemmód használata

### > Művészet

A Művészet üzemmód segítségével képi tartalmakat jeleníthet meg, például műalkotásokat vagy fényképeket, amikor nem teljes képernyős módban nézi a tv-készüléket.

- Nyomja meg a  gombot a távvezérlőn a TV üzemmódba vagy Művészet üzemmódba kapcsoláshoz.
- A TV üzemmódba való átváltáshoz nyomja meg a  gombot Művészet üzemmódban.
- A tv-készülék teljes kikapcsolásához nyomja meg hosszan a  gombot a távvezérlőn, vagy a Távírányító gombot a készülék bal felső részén.
  - Ha nem a Samsung Smart távvezérlő távvezérlőt használja, előfordulhat, hogy a készülék nem kapcsol ki teljesen.
- Művészet üzemmódban a fényerő és a színtónus automatikusan a környezet fényviszonyaihoz igazodik, a tv-készülék pedig automatikusan kikapcsol.
  - Művészet üzemmódban a tv-készülék alapbeállítás szerint automatikusan kikapcsol, ha a környező fény elhalványulását érzékeli.
- Művészet üzemmódban mobil eszközét a rá telepített SmartThings alkalmazás segítségével összekapcsolhatja a tv-készülékkel, így megtekintheti a tv-készüléken a mobil eszközén tárolt fotókat.
  - Ez a funkció csak bizonyos modelleknél és mobil eszközöknél áll rendelkezésre.
  - A támogatott funkciók a SmartThings alkalmazás verziójának függvényében eltérőek lehetnek.

## Képek megtekintése

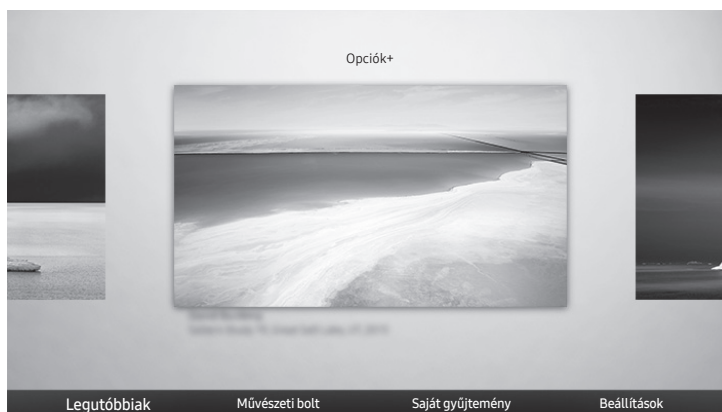

- Típustól és földrajzi helytől függően előfordulhat, hogy az Ön tv-készülékén megjelenő kép különbözik a fenti képen láthatótól.

Képek **Művészet** üzemmódban történő megtekintéséhez válasszon ki egyet az alábbi menük közül. A képek kiválasztására szolgáló almenüre váltáshoz nyomja meg a **Válasszon** gombot, a négy iránygomb egyikét vagy a **↻** gombot **Művészet** üzemmódban. Ezután a távvezérlő iránygombjai segítségével vigye a kijelölést a kívánt képre, és nyomja meg a **Válasszon** gombot. ✓ **Beállítás** ikon jelenik meg a kijelölt kép felett, amelyet aztán **Művészet** üzemmódban megtekinthet.

- **Legutóbbiak**  
A legutóbb kiválasztott képeket szerkesztheti.
- **Művészeti bolt**  
Az **Művészeti bolt** webhelyén különféle képeket vásárolhat.
  - A hálózati kapcsolat állapotától függően előfordulhat, hogy az **Művészeti bolt** nem jelenik meg.
- **Saját gyűjtemény**  
A **♥ Kedvenc** jelzéssel ellátott műalkotások vagy fényképek listáját a **Kedvencek** között jelenítheti meg. Kiválaszthat képet külső tárolóeszköztől vagy mobilkészülékről, majd mentheti azt a **Saját fotók** mappába.
  - Annak érdekében, hogy képeket tudjon letölteni mobilkészülékéről, a SmartThings alkalmazást telepítenie kell mobilkészülékére.

### Képek időzített megtekintése

1. A távvezérlő iránygombjai segítségével vigye a kijelölést az **Saját gyűjtemény** elemre.
2. Az iránygombbal vigye a kijelölést a **Kedvencek** vagy **Saját fotók** elemre.  
Ha mobileszközét USB-kábellel csatlakoztatva vagy a SmartThings alkalmazás segítségével szeretné megtekinteni a mobileszközön található képeit, jelölje ki a kívánt képeket a csatlakoztatott eszközön, majd mentse azokat a **Saját fotók** mappába.
3. A távvezérlő iránygombjai segítségével vigye a kijelölést a képernyő felső részén látható **Opciók+** lehetőségre.
4. Nyomja meg a **Válasszon** gombot, amikor megjelenik a **Diavetítés indítása** elem.
5. A távvezérlő iránygombjai segítségével ezután válassza ki a képváltási időt, majd nyomja meg a **Válasszon** gombot.

## Képek importálása külső tárolóeszközzel

1. Csatlakoztasson a tv-készülékhez képeket tartalmazó külső tárolóeszközt.
2. A távvezérlő iránygombjai segítségével vigye a kijelölést a **Saját gyűjtemény** elemre, majd a csatlakoztatott külső tárolóeszközzel.
3. A távvezérlő iránygombjai segítségével vigye a kijelölést a képernyő felső részén látható **Mentés a Saját fotókba** parancsra, majd nyomja meg a **Válasszon** gombot.
4. A távvezérlő iránygombjai segítségével ezután vigye a kijelölést a képre, és nyomja meg a **Válasszon** gombot.
  - Több képet is kijelölhet.
5. A távvezérlő iránygombjai segítségével vigye a kijelölést a képernyő felső részén látható **Kijelölt mentése** parancsra, majd nyomja meg a **Válasszon** gombot.
6. A kijelölt kép vagy képek mentési helye: **Saját fotók**.
  - Javasolt felbontások: 1920 x 1080 (16:9)

## Képek vásárlása az Művészeti bolt webhelyéről

1. A távvezérlő iránygombjai segítségével vigye a kijelölést az **Művészeti bolt** elemre.
2. A távvezérlő iránygombjai segítségével vigye a kijelölést a kívánt témára, majd nyomja meg a **Válasszon** gombot. A képernyőn válogathat az altémák vagy képek közül.
  - Az elérési útvonal témánként változhat.
3. A távvezérlő iránygombjai segítségével vigye a kijelölést a képre, és nyomja meg a **Válasszon** gombot.
4. A kijelölt kép megvásárlásához a távvezérlő iránygombjai segítségével mozgassa a kijelölést a képernyő felső részén látható **Opciók+** elemre, majd nyomja meg a **Próbatagság** vagy a **Vás.** gombot.
  - A **Próbatagság** jelenik meg, ha még nem az **Tagság a Művészeti áruházban** tagja.
5. A távvezérlő iránygombjai segítségével vigye a kijelölést a kívánt fizetési módra, majd nyomja meg a **Válasszon** gombot.
6. A vételár kifizetéséhez kövesse a képernyőn megjelenő utasításokat.

## Feliratkozás erre: Tagság a Művészeti áruházban

**Tagság a Művészeti áruházban** tagság esetén korlátlanul használhatja az **Művészeti bolt** szolgáltatásait és élvezheti a különböző művészeti alkotásokat, saját ízlésének megfelelően újakra cserélve azokat.

1. A távvezérlő iránygombjai segítségével vigye a kijelölést az **Művészeti bolt** elemre.
2. A távvezérlő iránygombjai segítségével vigye a kijelölést az **Tagság** elemre.
3. A tagsági adatok megadásához kövesse a képernyőn megjelenő utasításokat.





## A kijelölt kép stílusának beállítása



- Típustól és földrajzi helytől függően előfordulhat, hogy az Ön tv-készülékén megjelenő kép különbözik a fenti képen láthatótól.

A távvezérlő iránygombjai segítségével vigye a kijelölést a képernyő felső részén látható **Opciók+** lehetőségre. Az alábbi menüket használhatja:

- **Részletek**  
További információk megjelenítése a képről.
- **Fényképszűrő**  
A választott szűrőhatást tetszés szerint alkalmazhatja a képen.
  - A funkció csak a **Saját fotók** funkcióval tárolt képeknél elérhető.
- **Paszpartu**  
Különböző szegélystílusok és színek alkalmazása a képre tetszés szerint.
  - A funkció csak a **Saját fotók** funkcióval tárolt képeknél elérhető.
- **Kedvenc**  
A távvezérlő Válasszon gombjával kedvencként is beállíthatja az adott képet, vagy megszüntetheti a beállítását. A **Saját gyűjtemény > Kedvencek** menüben megtekintheti a kedvencként beállított elemek listáját.
  -  **Kedvenc:** Nincs kedvencként beállítva.
  -  **Kedvenc:** Kedvencként beállítva.

### Szegélystílus és szín alkalmazása a képre

1. A távvezérlő iránygombjai segítségével mozgassa a kijelölést arra a képre, amelynek módosítani szeretné a szegélystílusát és színét, mozgassa a kijelölést a képernyő felső részén látható **Opciók+** elemre, majd nyomja meg a **Paszpartu** gombot.
2. A távvezérlő iránygombjai segítségével válassza ki a kívánt szegélystílust és a kívánt színt.
3. A keret stílusának és színének beállítása után a Válasszon gombot megnyomva viheti a kijelölést a képre.
  - Ha a keret stílusa vagy a színe közül csak az egyiket szeretné módosítani, akkor végezze el a módosítást, majd nyomja meg a Válasszon gombot a változtatások mentéséhez.
4. A keret kijelölt stílusának és színének mentése után nyomja meg újra a Válasszon gombot.
  - Ha a kilépéshez megnyomja a  gombot, a készülék nem végzi el a módosított szegélystílus és -szín mentését.

## Az Művészet üzemmód beállítása

Művészet üzemmódban a távvezérlő iránygombjai segítségével vigye a kiemelést alul a **Beállítások** menüpontra. Az alábbi funkciók beállítására nyílik lehetőség:

- **Fényerő**  
A távvezérlő iránygombjai segítségével vigye a kijelölést a felül látható **Módosítás** parancsra, majd nyomja meg a **Válasszon** gombot. A következő képernyőn a kép fényerejét állíthatja be. A kívánt beállítások kiválasztását követően nyomja meg a távvezérlő **Válasszon** gombját.
  - A **Fényerő** azonnali beállításához **Művészet** üzemmódban a távvezérlőn nyomja meg a  gombot.
- **Kikapcsolási várakozási idő**  
A TV a beállított idő után automatikusan kikapcsol. A távvezérlő iránygombjai segítségével vigye a kijelölést a felső elemekre. A kívánt időpont kiválasztását követően nyomja meg a távvezérlő **Válasszon** gombját.
- **Night Mode**  
A funkció bekapcsolt állapotában a tv-készülék automatikusan kikapcsol, ha nincs körülötte észlelhető fény. A távvezérlő iránygombjai segítségével vigye a kijelölést a felső elemekre, majd kapcsolja be vagy ki a funkciót.

## Képek eltávolítása a Saját gyűjtemény listából

A **Saját gyűjtemény** listából eltávolíthatja a mentett képeket.

1. A távvezérlő iránygombjai segítségével vigye a kijelölést az **Saját gyűjtemény** elemre.
2. A távvezérlő iránygombjai segítségével vigye a kijelölést a **Kedvencek** vagy **Saját fotók** elemre.
3. A távvezérlő iránygombjai segítségével vigye a kijelölést a képernyő felső részén látható **Opciók+** lehetőségre.
4. Vigye a kiemelést az **Törlés** elemre, majd nyomja meg a távvezérlő **Válasszon** gombját.
5. A távvezérlő iránygombjai segítségével ezután vigye a kijelölést a képre, és nyomja meg a **Válasszon** gombot.
  - Több képet is kijelölhet.
6. A távvezérlő iránygombjai segítségével vigye a kijelölést a képernyő felső részén látható **Kijelöltek eltávolítása** parancsra, majd nyomja meg a **Válasszon** gombot.

## Az Művészet üzemmód használata a SmartThings alkalmazással

Miután telepítette mobil eszközére a SmartThings alkalmazást, az alábbi funkciókat használhatja:

A SmartThings alkalmazás letölthető a Google Play Áruházból, a Samsung Apps és az App Store áruházból is.

- A funkciók és a terminológia a SmartThings alkalmazás verziójának függvényében eltérhet.
- Előfordulhat, hogy táblagépeken a **Művészet** üzemmód funkcióit a SmartThings alkalmazás nem támogatja.
- Képek kijelölése
- Feliratkozás erre: **Tagság a Művészeti áruházban**
- Collage készítése: Több kép kombinálásával létrehozhat egy új képet.
- Szegélystílusok és színek alkalmazása a képekre
- Az **Művészet** üzemmód fényerejének beállítása
- A Kikapcsolási várakozási idő beállítása: A TV a beállított idő után automatikusan kikapcsol.
- A Night Mode beállítása: Állítsa be a The Frame modellt, hogy automatikusan kapcsoljon ki, ha nem érzékel fényt a szobában.

# 05 A Samsung Smart távvezérlő

## A Samsung Smart távvezérlő gombjaival kapcsolatos tudnivalók

- A Samsung Smart távvezérlő ikonjai, gombjai és funkciói modellenként eltérőek lehetnek.

### (Be-kikapcsolás)

Tv-nézés közben nyomja meg a **Művészet** üzemmódra váltáshoz. **Művészet** üzemmódban nyomja meg a tv-nézésre való átváltáshoz.

- Nyomja meg hosszan a tv-készülék teljes kikapcsolásához.

### (Szám gomb)

A gomb megnyomása egy számokat tartalmazó sávot jelenít meg a képernyő alján. A számérték beviteléhez válassza ki a számokat, majd a **Kész** parancsot. Használhatja csatornaváltáshoz, PIN-kód vagy irányítószám megadásához stb.

- Legalább 1 másodpercig nyomva tartva megjelenik a TTX menüje.

### Válasszon

A kijelölt elem kiválasztása vagy futtatása. Ha a műsor nézése közben megnyomja, megjelennek a műsor részletes adatai.

### (Vissza)

visszatérés az előző menübe. Legalább 1 másodpercig nyomva tartva az éppen futó funkció leáll. Ha a műsor nézése közben megnyomja, megjelenik az előző csatorna.

### (Lejátszás/Szünet)

A gomb megnyomása megjeleníti a lejátszás kezelőszerveit. Ezekkel a kezelőszervekkel vezérelheti a médiatartalmat lejátszás közben.

### (Smart Hub)

Visszatér a Első képernyőre.

- Nyomja meg **Művészet** üzemmódban a TV üzemmódba való átváltáshoz.

### (Voice assistant)

Futtatja a Voice assistant parancsot. A Voice assistant futtatásához nyomja meg hosszan a gombot, mondjon ki egy hangutasítást, majd engedje el a gombot.

- A Voice assistant funkció támogatott nyelvei és funkciói földrajzi régióként eltérhetnek.

### (Szín gomb)

Ezekkel a színes gombokkal további, az éppen használatban lévő funkciótól függő beállítások érhetők el.

- Nyomja meg a gombot a **Fényerő** azonnali beállításához **Művészet** üzemmódban.

### Iránypanel (fel/le/balra/jobbra)

A kijelölés mozgatása vagy a menüben látható értékek módosítása.

### + / - (Hangerő)

A gombbal a hangerő növelhető és csökkenthető. Nyomja meg a gombot a készülék némításához. Legalább 1 másodpercig nyomva tartva megjelenik a **Kiegészítő lehetőségek** parancsikonzaj menüje.

### ^ / v (Csatorna)

A gombbal a csatornák léptethetők fel vagy le. A gombot megnyomva megjelenik az **Műsorújság**.

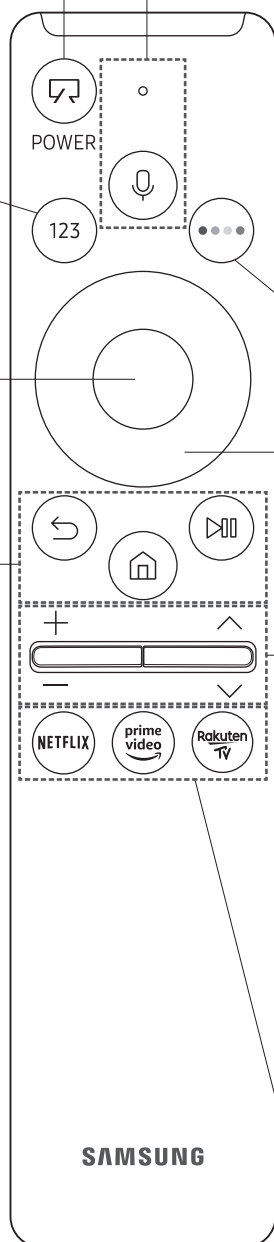

- Legalább 1 másodpercig nyomva tartva megjelenik a **Csatornalista** képernyő.

Nyomja meg az adott gombot a funkció elindításához.

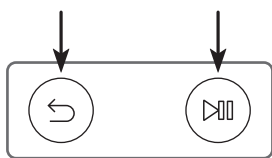

## A tévékészülék párosítása a Samsung Smart távvezérlő távvezérlővel



A tv-készülék első bekapcsolásakor a Samsung Smart távvezérlő távvezérlő és a tévé párosítása automatikusan megtörténik. Ha a Samsung Smart távvezérlő és a tévékészülék párosítása nem történik meg automatikusan, irányítsa a távvezérlőt a tévékészülék távvezérlő-érzékelőjére, majd nyomja meg egyszerre a  és a  gombot a távvezérlőn legalább 3 másodpercig.

## Elemek behelyezése a Samsung Smart távvezérlő készülékbe

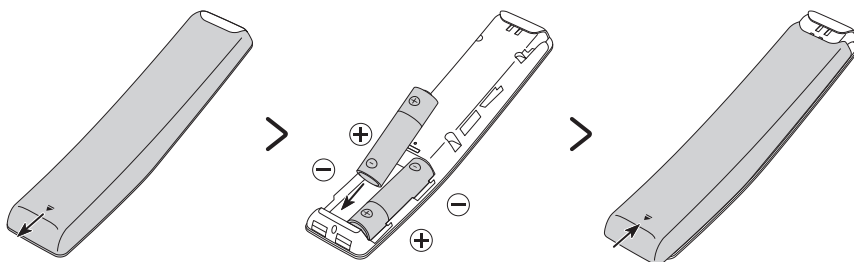

Az elemek (1,5 V, AA) behelyezéséhez a hátulso fedelet a képen látható módon csúsztassa a nyíl irányába, és helyezze be az elemeket az ábra szerint. A pozitív és negatív pólusoknak a megfelelő irányba kell nézniük. Helyezze vissza a hátulso fedelet az ábra alapján.

- A hosszabb elem-élettartam érdekében alkáli elemek használata javasolt.

## 06 A Kezdeti beállítás futtatása

A tv-készüléket első bekapcsolásakor azonnal elindul a Kezdeti beállítás. A Kezdeti beállítás segítségével a tv-készülék alapvető beállításai, például a szórt műsor vételi módja, a csatornakeresés és a hálózati kapcsolat konfigurálhatók egy menetben.

- A Kezdeti beállítás elindítása előtt feltétlenül csatlakoztassa a külső eszközöket.
- A Smart funkciók használatához a tv-készüléknek csatlakoznia kell az internethez.
- Ha a SmartThings alkalmazás segítségével kezdeti beállítást végezne, csatlakoztassa mobilkészülékét WIFI-hálózaton keresztül.
- Ha a beállítással kapcsolatos felugró értesítés nem jelenik meg automatikusan a mobilkészülék SmartThings alkalmazásában, folytassa az eljárást saját kezűleg, miután hozzáadta a tv-készüléket az eszközökhöz a SmartThings alkalmazás irányítópultján található **Eszköz hozzáadása** funkcióval.
- A SmartThings alkalmazás Android 6.0 vagy újabb, valamint iOS 10 vagy újabb rendszerű mobilkészülékekhez áll rendelkezésre.
- Amikor a tv-készülék mobilkészülékkel kommunikál, néha zaj hallható.
- A tv-készüléket fekvő módban való használatra optimalizálták.

A Kezdeti beállítás a tv-készülék menüjéből is elindítható (🏠 > ⚙️ **Beállítások** > **Általános** > **Visszaállítás**).

A Kezdeti beállítás képernyőn megjelenő utasításait követve konfigurálja a tv-készülék alapvető beállításait a tévénézési környezethez.

### Az Távirányító használata

A tv-készüléket a bal felső részén található **Távirányító** gombbal kapcsolhatja be, ezután használhatóvá válik a **Vezérlés** menü. A **Vezérlés** menü akkor jelenik meg, ha a tv-készülék bekapcsolt állapotában megnyomja a **Távirányító** gombot. A használatával kapcsolatban további tájékoztatásért lásd az alábbi ábrát.

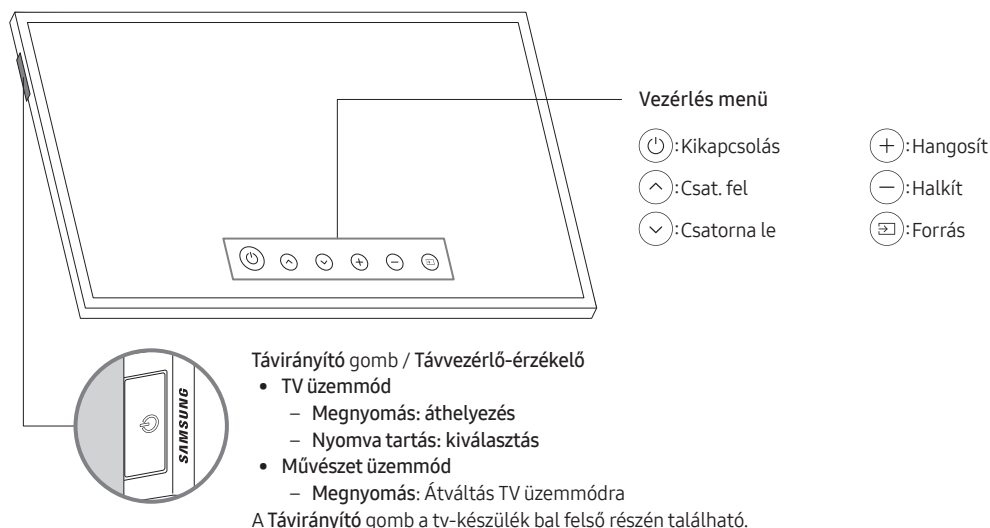

- **Művészet** üzemmódban a tv-készülék bal felső részén a tápellátásjelző fény nem világít.

## 07 Csatlakozás egy hálózathoz

A tv-készülék hálózatra történő csatlakoztatása után olyan online szolgáltatásokat használatba, mint például a Smart Hub, valamint szoftverfrissítéseket is telepíthet.

### Vezeték nélküli hálózati kapcsolat

Csatlakoztassa a tv-készüléket az internethez vezeték nélküli hozzáférési pont vagy modem segítségével.





# 08 Hibaelhárítás és karbantartás

## Hibaelhárítás

Ha úgy tűnik, hogy a TV-készülékkel valamilyen probléma van, először tekintse át az alábbiakban ismertetett hibajelenségeket és megoldásukat. Esetleg tekintse át az e-Manual Hibaelhárítás, vagy Gy. I. K. szakaszát. Ha ezek közül a hibaelhárítási ötletek közül egyik sem vezet eredményre, látogasson el a „www.samsung.com” webhelyre, majd kattintson a Támogatás pontra, vagy forduljon a Samsung márkaszervizéhez, amelynek elérhetősége az útmutató hátoldalán található.

- Ez a TFT LED-panel olyan alpxeleket alkalmaz, amelyek előállításához kifinomult technológia szükséges. Azonban a képernyőn előfordulhat néhány fényes vagy sötét pixel. Ezek a képpontok nem befolyásolják a készülék teljesítményét.
- Az optimális állapota megtartásához frissítse a készüléket a legfrissebb szoftverre. Használja az **Most frissít** vagy az **Automatikus frissítés** funkciót a tévé menüjében (🏠 > ⚙️ **Beállítások** > **Terméktám.** > **Szoftverfrissítés** > **Most frissít** vagy **Automatikus frissítés**).
- Álló tájolás esetén nem minden alkalmazás vagy külső bemenet támogatja a teljes képernyőt.

### A tv-készülék nem kapcsol be.

- Ellenőrizze, hogy a hálózati tápkábel stabilan illeszkedik-e a fal aljzathoz és a One Connect egységhez.
- Ellenőrizze, hogy van-e áram a konnektorban, és a távvezérlő érzékelője a tv-készülék bal felső részén pirosan világít-e.
- A tv-készülék bal felső részén található **Távírányító** gomb megnyomásával ellenőrizze, hogy a probléma nem a távvezérlővel lépett-e fel. Ha a TV bekapcsol, tekintse meg az alábbi, „Nem működik a távírányító” című részt.

### Nincs kép/mozgókép/hang vagy torz a külső készüléktől érkező kép/mozgókép/hang, a képernyőn a „Gyenge, vagy nincs jel” (Gyenge jel vagy nincs jel) felirat látható, esetleg nem található csatorna.

- Ellenőrizze, hogy a készülék megfelelően van-e csatlakoztatva, a kábelek ütközésig be vannak-e tolvá.
- Húzza ki, majd csatlakoztassa újra a tv-készülékhez és a külső eszközökhöz futó összes kábelt. Próbáljon ki másik kábelt, ha lehetséges.
- Ellenőrizze, hogy a megfelelő bemeneti forrás van-e kiválasztva (🏠 > 📺 **Forrás**).
- Futtasson öndiagnosztikát a tv-készüléken, így meghatározható, hogy a problémát a tv-készülék vagy az eszköz okozza (🏠 > ⚙️ **Beállítások** > **Terméktám.** > **Eszközápolás** > **Öndiagnosztika** > **Képteszt** vagy **Hangteszt**).
- Ha a teszt sikeresen lefutott, indítsa újra a csatlakoztatott készüléket úgy, hogy kihúzza a tápkábelét a konnektorból, majd újra csatlakoztatja. Ha a probléma továbbra is fennáll, olvassa el a csatlakoztatott készülék kezelési utasításában a csatlakoztatásról szóló részt.
- Ha a tv-készülék nem kábeltelvíziós vagy műholdas beltéri egységhez csatlakozik, hanem antennán keresztül vagy a kábeltelvíziós szolgáltatás fali csatlakozóaljzatából kapja a jelet, a csatornák kereséséhez futtassa az **Automatikus hangolás** funkciót (🏠 > ⚙️ **Beállítások** > **Adás** > **(Automatikus hangolás beállításai)** > **Automatikus hangolás**).
  - Az **Automatikus hangolás beállításai** csak bizonyos modelleknél és földrajzi régiókban jelennek meg.
  - Ha kábeltelvíziós vagy műholdas beltéri egységgel rendelkezik, olvassa el a kábeltelvíziós vagy műholdas beltéri egység kézikönyvét.



## A CI+ nem működik.

- Az Ön Samsung tv-készüléke megfelel a CI+ 1.4 szabványainak.
- Ha a CI+ Common Interface modul inkompatibilis ezzel az eszközzel, kérjük, távolítsa el a modult, és forduljon a CI+ szolgáltatójához.

## Nem működik a távvezérlő.

- Ellenőrizze, hogy villog-e a tápellátásjelző fény a tv-készülék bal felső részén, amikor megnyomja a távvezérlőn a bekapcsológombot. Ha nem villog, cserélje ki a távvezérlő elemet.
- Ellenőrizze, hogy az elemek a megfelelő polaritással (+/-) vannak-e behelyezve.
- Irányítsa a távvezérlőt közvetlenül a tv-készülék felé 1,5-1,8 m távolságból.
- Ha a tévékészülék Samsung Smart távvezérlő (Bluetooth-rendszerű) távvezérlővel rendelkezik, feltétlenül párosítsa azt a tévékészülékkel.

## A kábeltelevíziós vagy műholdas beltéri egység távvezérlője nem kapcsolja be vagy ki a tv-készüléket, és nem szabályozza a hangerőt.

- Programozza be a kábeltelevíziós vagy műholdas beltéri egység távvezérlőjét úgy, hogy az kezelje a tv-készüléket. A SAMSUNG TV kódját a kábeltelevíziós vagy műholdas beltéri egység használati útmutatójában találja.

## A tv-készülék beállításai 5 perc után törlődnek.

- A tévékészülék Bolti üzemmód üzemmódban működik. Módosítsa a Használati mód beállítását a Általános menüben Otthon üzemmód értékre (🏠) > ⚙️ Beállítások > Általános > Rendszerkezelő > Használati mód > Otthon üzemmód).

## Instabil Wi-Fi kapcsolat

- Győződjön meg arról, hogy a tévékészülék rendelkezik hálózati kapcsolattal (🏠) > ⚙️ Beállítások > Általános > Hálózat > Hálózat állapota).
- Ellenőrizze, hogy a Wi-Fi-jelszót pontosan adta-e meg.
- Ellenőrizze a TV és a modem vagy hozzáférési pont közötti távolságot. A távolság nem haladhatja meg a 15,2 métert.
- A zavar csökkentése érdekében ne használjon más vezeték nélküli eszközt, vagy kapcsolja ki azt. Ellenőrizze azt is, hogy nincs semmiféle akadály a TV és a modem vagy hozzáférési pont között. (A Wi-Fi térerejét háztartási készülék, vezeték nélküli telefon, kőfal/tűzhely stb. is csökkentheti.)

Egyszintes épület

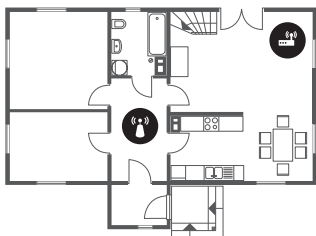

Többszintes épület



Vezeték nélküli hozzáférési pont







Vezeték nélküli jeltovábbító







- Kérje meg internetszolgáltatóját (ISP), hogy hálózati visszaállítást végezve regisztrálja újra a modem vagy hozzáférési pont és a tv-készülék MAC-címét.



## Videóalkalmazással kapcsolatos problémák (YouTube stb.)

- Állítsa át a DNS-címet 8.8.8.8-ra. A  >  Beállítások > Általános > Hálózat > Hálózat állapota > IP-beáll. > DNS beá. > Kézi bevitel > DNS szerver > menüelemet kiválasztva gépelje be: 8.8.8.8 > OK.
- A  >  Beállítások > Terméktám. > Eszközápolás > Öndiagnosztika > Smart Hub visszaállítása elemet kiválasztva végezzen visszaállítást.

## Óvintézkedések az Művészet üzemmód használatakor

- Az érzékelő teljesítményét érintheti a tv-készülék telepítési és üzemi környezete is.
  - A képernyő fényerejét és színtónusát befolyásolhatja a tv-készülék alatti felület színe.
  - Ha a tv-készülék környéke túl sötét vagy túl világos, a képernyő fényereje korlátozott lehet, vagy az érzékelő nem fog megfelelően működni.
  - Ha a tv-készülék túl magasan vagy túl alacsonyan lett elhelyezve, az érzékelő esetleg nem fog megfelelően működni.
- Az Automatikus kikapcsolás ( >  Beállítások > Általános > Eco-megoldás > Automatikus kikapcsolás) funkció beállításaitól függően a tv-készülék Művészet üzemmódban kikapcsolhat, ha nem kap felhasználói bevitelt, például a távvezérlőtől.
-  >  Beállítások > Általános > Rendszerkezelő > Idő > Elalvás időzítő és Kikapcsolásidőzítő: ezek a funkciók Művészet üzemmódban nem működnek.
-  >  Beállítások > Általános > Rendszerkezelő > Automatikus védelem ideje: ez a funkció Művészet üzemmódban nem működik.



## Mit kell tudni a távoli támogatásról?

A Samsung távoli támogatás szolgáltatása személyes segítségnyújtást biztosít, ami azt jelenti, hogy a Samsung szakembere távolról végre tudja hajtani a következőket:

- A tv-készülék diagnosztizálása
- A tv-készülék paramétereinek beállítása az Ön igényeinek megfelelően
- A tv-készülék visszaállítása gyári állapotba
- A javasolt firmware-frissítések telepítése



## Hogyan működik a távoli terméktámogatás?

Tv-készülékéről egyszerűen igényelheti a Samsung távoli támogatási szolgáltatását:

1. Hívja fel a Samsung márkaszervizét, és kérjen távoli támogatást.
2. Nyissa meg a tv-készülék menüjét, és lépjen a Terméktám. menüpontba. ( >  Beállítások > Terméktám.)
3. Válassza a Távkezelés funkciót, majd olvassa el és fogadja el a szolgáltatási szerződést. Ha megjelenik a PIN-kódot kérő képernyő, adja meg a szakembernek a PIN-kódot.
4. Szakemberünk ekkor hozzá tud férni tv-készülékéhez.

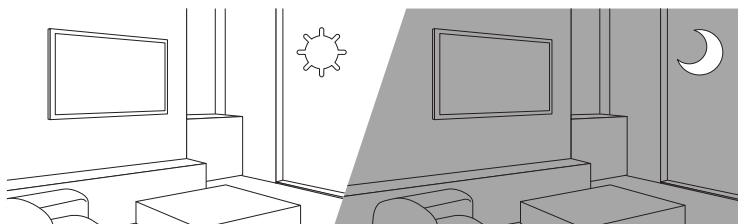
## Az Eco-érzékelő és a képernyő fényereje



Az Eco-érzékelő automatikusan állítja be a tv-készülék fényerejét. Ez a funkció megméri a helyiségben lévő fényt, és automatikusan optimalizálja a tv-képernyő fényerejét úgy, hogy az energiafelhasználás minimális legyen. Ha ki szeretné kapcsolni a funkciót, lépjen a következőre:  >  Beállítások > Általános > Eco-megoldás > Környezeti fény észlelése.

- Ha a képernyő túl sötét, amikor a tévékészüléket sötét helyen nézi, azt a **Környezeti fény észlelése** funkció okozhatja.
- Az Eco-érzékelő a tv-készülék bal felső részén található. Ne takarja el az érzékelőt semmilyen tárggyal. Ez csökkentheti a kép fényerejét.

## A tv-készülék gondozása

- Ha a tv-készülék képernyőjén matrica volt elhelyezve, a matrica eltávolítása után szennyeződés maradhat a helyén. Tévénézés előtt távolítsa el ezt a szennyeződést.
- A tv-készülék külseje és képernyője tisztítás közben megkarcolódhat. A készülék külsejét és képernyőjét puha kendővel óvatosan törölje le a karcolások elkerülése érdekében.
- Ne permetezzen vizet vagy más folyadékot közvetlenül a tv-re. A termékbe kerülő folyadék meghibásodást, tüzet vagy áramütést okozhat.
- A képernyő tisztításához kapcsolja ki a tévékészüléket, majd egy mikroszálas törölkendővel óvatosan törölje le róla a foltokat és ujjnyomokat. Kevés vízzel megnedvesített, puha törölkendővel tisztítsa meg a tv-készülék külsejét. Ezután egy törölkendővel törölje szárazra. Tisztítás közben ne alkalmazzon túl nagy erőt, mert a képernyő megsérülhet. Ne használjon gyúlékony folyadékot (pl. benzolt, hígítót stb.) vagy tisztítószert. Makacs foltok eltávolításához permetezzen némi képernyőtisztítót egy mikroszálas törölkendőre, majd ezzel törölje le a szennyeződést.

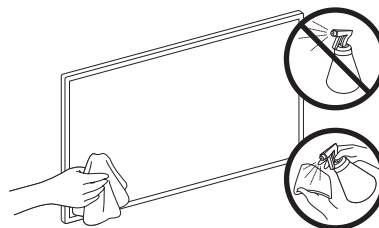

## 09 Műszaki adatok és egyéb információk

A SAMSUNG mindenkor termékei javítását, fejlesztését tartja szem előtt. Ezért a műszaki adatok és a használati útmutató megváltoztatásának jogát fenntartja. 2/1984. (III. 10.) BkM–IpM számú együttes rendelet alapján tanúsítjuk, hogy a QE32LS03T típusú SAMSUNG gyártmányú színes televíziók megfelelnek az alábbi műszaki jellemzőknek:

### Műszaki leírás

Modell neve	QE32LS03T
Képernyőfelbontás	1920 x 1080
Képernyőméret Átlósan mérve	32 hüvelyk 80 cm
Hang (kimenet)	20 W
Méreték (Sz x Ma x Mé) Készülékház Állvánnyal	728,9 x 419,4 x 24,7 mm 728,9 x 452,0 x 143,0 mm
Tömeg Állvány nélkül Állvánnyal	5,3 kg 5,4 kg

### Környezeti feltételek

Működési hőmérséklet	10–40 °C (50–104 °F)
Működési páratartalom	10–80%, nem lecsapódó
Tárolási hőmérséklet	-20–45 °C (-4–113 °F)
Tárolási páratartalom	5–95%, nem lecsapódó

- A kivitel és a műszaki jellemzők előzetes értesítés nélkül megváltozhatnak.
- A készülék B osztályú digitális eszköz.
- A tápellátásra és az energiafogyasztásra vonatkozó bővebb információkat a termékre ragasztott címkén találhatja.
- A jellemző energiafogyasztás mérése az IEC 62087 szabvány előírásai szerint történt.
- A címkét a One Connect-egység aljára ragasztva találhatja meg.
- A címkét a tv-készülék hátoldalára ragasztva találhatja meg. (Egyes modelleknél a címke a fedőlap belső oldalán található.)

### Az áramfogyasztás csökkentése

Amikor a tv-készüléket kikapcsolja, az készenléti üzemmódba lép. Készenléti üzemmódban a készülék továbbra is fogyaszt kis mennyiségű áramot. Az energiafogyasztás csökkentése érdekében húzza ki a tápkábelt, ha a tv-készüléket hosszabb ideig nem kívánja használni.

A jótállás elvesztéséhez, valamint a szavatosság és a termékfelelősség megszűnéséhez vezethet ha készülékét nem hivatalos Samsung Márkaszerelvben javíttatja. A Samsung nem tehető felelőssé semmilyen, a termékben keletkező kárért, személyi sérülésért, sem egyéb a termékbiztonság körébe eső eseményért, amely szakszerűtlen, vagy a Samsung utasításainak nem megfelelő javítás eredményeképpen következik be. Kérjük, látogass el a [samsung.com/support](http://samsung.com/support) oldalra, hogy további információkat tudj meg a külső hálózati adapterról és távirányítóról a környezettudatos tervezéséről szóló EU irányelv (ErP irányelv) kapcsán

## Licencek



The terms HDMI and HDMI High-Definition Multimedia Interface, and the HDMI Logo are trademarks or registered trademarks of HDMI Licensing LLC in the United States and other countries.

A Samsung ezennel kijelenti, hogy ez a készülék megfelel a 2014/53/EU irányelvnek és az Egyesült Királyság vonatkozó jogszabályi követelményeinek.

A megfelelőségi nyilatkozat teljes szövege a következő internetcímen érhető el:

<http://www.samsung.com>, itt kattintson a Terméktámogatás lehetőségre, majd adja meg a modell nevét.

Jelen berendezés az EU összes országában és az Egyesült Királyságban működtethető.

A berendezés 5 GHz-es WLAN (Wi-Fi) funkciója csak épületen belül működtethető.

BT maximális adóteljesítmény: 100 mW a 2,4 GHz – 2,4835 GHz tartományban

Wi-Fi maximális adóteljesítmény: 100 mW / 2,4–2,4835 GHz, 200 mW / 5,15–5,25 GHz, 100 mW / 5,25–5,35 GHz és 5,47–5,725 GHz

**FIGYELMEZTETÉS – A TŰZ TERJEDÉSÉNEK MEGAKADÁLYOZÁSA ÉRDEKÉBEN NE HELYEZZEN GYERTYÁT VAGY MÁS NYÍLT LÁNGOT A KÉSZÜLÉK KÖZELÉBE.**





**A termék megfelelő hulladékkezelése & (leselejtezett elektromos és elektronikus készülékek)  
(A szelektív gyűjtőrendszerekkel rendelkező országokban alkalmazandó.)**

Ez a jelölés a terméken vagy az útmutatóban, a tartozékokon vagy azok útmutatójában azt jelenti, hogy a készüléket és elektronikus tartozékait (pl. töltő, fejhallgató, USB-kábel) élettartama végén nem szabad a háztartási hulladékkal együtt kidobni. A szabálytalan hulladékkezelés által okozott környezet- és egészségkárosodás megelőzése érdekében különítse el a terméket és tartozékait a többi hulladéktól, és felelősségteljesen gondoskodjon a hulladék leadásáról az anyagok fenntartható újrahasználása céljából.

A háztartási felhasználók a készülék értékesítőjénél vagy a helyi önkormányzati szerveknél érdeklődhetnek a készüléknek és tartozékainak a környezet szempontjából biztonságos újrahasznosítási helyéről és módjáról.

Az üzleti felhasználók lépjenek kapcsolatba a forgalmazóval, és vizsgálják meg az adásvételi szerződésben rögzített feltételeket. A készülék és elektronikus tartozékai nem kezelhetők háztartási hulladékként.



**A termékben lévő elemek/akkumulátorok helyes leselejtezése**

**(A szelektív gyűjtőrendszerekkel rendelkező országokban alkalmazandó.)**



Ha ez a jelzés látható a telepen, a használati útmutatóban vagy a csomagoláson, az azt jelenti, hogy élettartamának végén a telep nem kezelhető háztartási hulladékként. Ha a Hg, Cd vagy Pb vegyjel van feltüntetve, az azt jelenti, hogy az elem a 2006/66/EK irányelvben meghatározott határérték fölötti mértékben tartalmaz higanyt, kadmiumot vagy ólmot. Az ilyen telepek nem megfelelő selejtezése esetén ezek az anyagok káros hatással lehetnek az emberi egészségre és a környezetre.

A természeti erőforrások megóvása és az újrahasznosítás elősegítése érdekében ne dobja az akkumulátorokat vagy az elemeket a háztartási hulladék közé, hanem adja le őket a használt elemek gyűjtőhelyén.

# Przed przystąpieniem do czytania tej instrukcji obsługi

W zestawie z tym telewizorem dostarczana jest niniejsza instrukcja obsługi oraz wbudowana w nim instrukcja elektroniczna e-Manual.

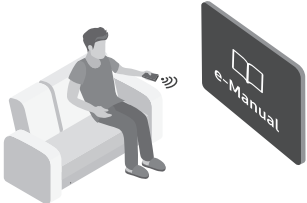

Przed przystąpieniem do czytania niniejszej instrukcji obsługi, zapoznaj się z następującymi informacjami:

	<b>Instrukcja obsługi</b>	Przeczytaj otrzymaną instrukcję obsługi, aby poznać informacje o zasadach bezpieczeństwa, montażu, akcesoriach, wstępnej konfiguracji i danych technicznych produktu.
	<b>e-Manual</b>	Przeczytaj instrukcję e-Manual wbudowaną w produkcie, aby uzyskać więcej informacji o tym telewizorze. <ul style="list-style-type: none"><li>Otwieranie instrukcji e-Manual:  &gt;  <b>Ustawienia</b> &gt; <b>Pomoc techn.</b> &gt; <b>Otwórz e-Manual</b></li></ul>



Na stronie internetowej ([www.samsung.com](http://www.samsung.com)) można pobrać instrukcje obsługi i wyświetlić ich treść na komputerze lub urządzeniu mobilnym.

## Poznanie funkcji pomocniczych instrukcji e-Manual

- Niektóre ekrany menu są niedostępne z poziomu instrukcji e-Manual.

	<b>Wyszukaj</b>	Wybierz pozycję z wyników wyszukiwania, aby wczytać odpowiednią stronę.
<b>A-Z</b>	<b>Indeks</b>	Wybierz słowo kluczowe, aby przejść do odpowiedniej strony. <ul style="list-style-type: none"><li>– Poszczególne pozycje menu mogą nie być wyświetlane w zależności od regionu geograficznego.</li></ul>
	<b>Mapa strony</b>	Wyświetla listy dla każdego elementu w instrukcji e-Manual.
	<b>Ostatnio oglądane tematy</b>	Wybierz temat z listy ostatnio wyświetlanych tematów.







## Poznanie funkcji przycisków wyświetlanych na stronach tematu instrukcji e-Manual

	<b>Spróbuj</b>	Umożliwia przejście do odpowiedniej pozycji menu i natychmiastowe wypróbowanie działania danej funkcji.
	<b>Łącze</b>	Bezpośredni dostęp do podkreślonego tematu wskazanego na stronie instrukcji e-Manual.

# Ostrzeżenie! Ważne zasady bezpieczeństwa

Przed przystąpieniem do korzystania z telewizora należy przeczytać instrukcję bezpieczeństwa.

Objaśnienia symboli, które mogą się znajdować na posiadanym produkcie Samsung można znaleźć w tabeli poniżej.

PRZESTROGA			Produkt klasy II: Ten symbol oznacza, że nie jest konieczne połączenie obudowy urządzenia z przewodem ochronnym (uziemiającym). Jeżeli symbol ten nie występuje na produkcie podłączanym do sieci zasilającej, produkt MUSI mieć niezawodne połączenie z przewodem ochronnym (uziemiającym).
RYZIKO PORAŻENIA PRĄDEM. NIE OTWIERAĆ.			
PRZESTROGA: ABY ZMNIJSZYĆ RYZYKO PORAŻENIA PRĄDEM, NIE NALEŻY ZDEJMOWAĆ POKRYWY (LUB TYLNEJ PŁYTY). W ŚRODKU URZĄDZENIA NIE MA ŻADNYCH CZĘŚCI, KTÓRE MOŻE NAPRAWIĆ UŻYTKOWNIK. WSZYSTKIE CZYNNOCI SERWISOWE NALEŻY ZLECIĆ WYKWALIFIKOWANYM PRACOWNIKOM SERWISU.			Napięcie prądu przemiennego: Napięcie znamionowe oznaczone tym symbolem jest napięciem prądu przemiennego.
	Ten symbol oznacza wysokie napięcie w środku urządzenia. Dotykanie jakichkolwiek wewnętrznych części produktu jest niebezpieczne.		Napięcie prądu stałego: Napięcie znamionowe oznaczone tym symbolem jest napięciem prądu stałego.
	Ten symbol oznacza, że do urządzenia dołączono dokumentację zawierającą ważne informacje na temat jego obsługi i konserwacji.		Przeostrożenie. Należy zapoznać się z instrukcją obsługi: Ten symbol oznacza zalecenie zapoznania się z odpowiednim dokumentem w celu uzyskania przez użytkownika dalszych informacji związanych z bezpieczeństwem.

- Szczeliny i otwory z tyłu i na spodzie obudowy zapewniają niezbędną wentylację. Aby zadbać o niezawodne działanie urządzenia i zapobiec jego przegrzaniu się, nie należy zakrywać lub zatykać tych szczelin i otworów.
  - Nie wolno umieszczać urządzenia w zamkniętych przestrzeniach, np. w biblioteczkach czy szafkach, bez zapewnienia odpowiedniej wentylacji.
  - Nie wolno umieszczać urządzenia obok lub powyżej grzejnika czy innego źródła ciepła ani narażać go na bezpośrednie działanie światła słonecznego.
  - Nie wolno stawiać na urządzeniu naczyń z wodą (np. wazonów), gdyż stwarza to ryzyko pożaru lub porażenia prądem.
- Nie wolno narażać tego urządzenia na opady atmosferyczne ani umieszczać go w pobliżu wody (np. przy wannie, umywalce, zlewie, w pralni, mokrej piwnicy czy w pobliżu basenu itp.). Jeśli dojdzie do przypadkowego zawilgocenia urządzenia, należy natychmiast odłączyć je od źródła zasilania i skontaktować się z autoryzowanym sprzedawcą.
- W tym urządzeniu używane są baterie. Przepisy lokalne dotyczące ochrony środowiska mogą wymagać odpowiedniej utylizacji baterii. Informacje o utylizacji i recyklingu można uzyskać u lokalnych władz.
- Nie wolno powodować przeciążenia gniazdek elektrycznych, przedłużaczy i zasilaczy, gdyż grozi to pożarem lub porażeniem prądem.
- Przewody zasilające należy poprowadzić w taki sposób, aby nie były narażone na przydeptanie bądź przyciśnięcie przez przedmioty umieszczone na nich lub obok nich. Szczególną uwagę należy zwrócić na odcinki przewodu w pobliżu wtyczki i gniazdka elektrycznego oraz w miejscu ich podłączenia do urządzenia.

- W celu ochrony urządzenia na wypadek burzy oraz w przypadku, gdy nie jest używane przez dłuższy czas, należy odłączyć je od gniazdka elektrycznego. Należy także odłączyć antenę lub przewód telewizji kablowej. Zapobiegnie to uszkodzeniu urządzenia przez wyładowania atmosferyczne i skoki napięcia.
- Przed podłączeniem przewodu zasilającego prądu przemiennego do gniazdka zasilacza stałoprądowego należy upewnić się, że oznaczenie napięcia na zasilaczu odpowiada napięciu w lokalnej sieci elektrycznej.
- Nie wolno wkładać żadnych metalowych przedmiotów do otworów w urządzeniu. Może to spowodować porażenie prądem.
- W celu uniknięcia porażenia prądem nie należy dotykać elementów wewnątrz urządzenia. Obudowę urządzenia może otworzyć jedynie wykwalifikowany serwisant.
- Przy podłączaniu przewodu zasilającego należy sprawdzić, czy wtyczka jest dobrze włożona do gniazdka. Przy odłączaniu przewodu zasilającego od gniazdka należy zawsze ciągnąć za wtyczkę. Nie wolno ciągnąć za przewód. Nie wolno dotykać przewodu zasilającego mokrymi rękoma.
- Jeśli urządzenie nie działa prawidłowo — w szczególności jeśli z jego wnętrza dochodzą nietypowe dźwięki lub zapachy — należy natychmiast odłączyć je od sieci i skontaktować się z autoryzowanym sprzedawcą lub punktem serwisowym firmy Samsung.
- Jeśli telewizor nie będzie używany przez dłuższy czas lub w przypadku dłuższej nieobecności (zwłaszcza jeśli w domu zostają małe dzieci, osoby starsze lub niepełnosprawne), należy wyjąć wtyczkę zasilania z gniazdka.
  - Zbierający się kurz może spowodować wydzielanie ciepła i iskier przez przewód zasilający oraz uszkodzenie izolacji, a w konsekwencji porażenie prądem, upływ prądu lub pożar.
- W przypadku zamiaru instalacji telewizora w miejscu, gdzie jest on narażony na działanie dużych ilości kurzu, wysokich lub niskich temperatur, znacznej wilgoci czy substancji chemicznych oraz jego całodobowej eksploatacji na przykład na lotnisku, dworcu kolejowym itp., należy skonsultować się z autoryzowanym punktem serwisowym Samsung. Konsultacja jest konieczna, gdyż korzystanie z urządzenia w takich warunkach może spowodować jego poważne uszkodzenie.
- Należy używać wyłącznie właściwie uziemionej wtyczki i gniazdka elektrycznego.
  - Niewłaściwe uziemienie grozi porażeniem prądem elektrycznym lub uszkodzeniem urządzenia. (Tylko sprzęt klasy I).
- Aby całkowicie wyłączyć zasilanie, należy odłączyć telewizor od gniazdka elektrycznego. Gniazdo sieci elektrycznej i wtyczka muszą być łatwo dostępne, aby w razie potrzeby można było szybko odłączyć to urządzenie od sieci elektrycznej.
- Akcesoria (baterie itp.) należy przechowywać w bezpiecznym miejscu, poza zasięgiem dzieci.
- Urządzenia nie wolno upuścić ani uderzyć. W razie uszkodzenia urządzenia należy je wyłączyć, odłączyć przewód zasilający i skontaktować się z punktem serwisowym Samsung.
- Przed przystąpieniem do czyszczenia urządzenia należy wyjąć wtyczkę przewodu zasilającego z gniazdka elektrycznego i przetrzeć urządzenie miękką, suchą szmatką. Nie wolno używać żadnych substancji chemicznych, takich jak wosk, benzyna, alkohol, rozpuszczalniki, środki owadobójcze, odświeżacze powietrza, smary czy detergenty. Substancje takie mogą wpłynąć na wygląd telewizora lub spowodować usunięcie nadruku z powierzchni jego obudowy.
- Nie wolno dopuścić do zamoczenia urządzenia lub rozlania na nie wody.
- Nie należy wrzucać baterii do ognia.
- Nie należy zwierać, demontować ani przegrzewać baterii.
- **PRZESTROGA:** Wymiana baterii pilota na baterie nieprawidłowego typu stwarza niebezpieczeństwo ich wybuchu. Nowe baterie powinny być tego samego typu.

\* Rysunki i ilustracje w niniejszej instrukcji obsługi służą wyłącznie jako przykład i mogą odbiegać od faktycznego wyglądu urządzenia. Wygląd produktu i jego dane techniczne mogą ulec zmianie bez uprzedzenia. Produkt nie obsługuje języków używanych w krajach należących do WNP (rosyjski, ukraiński, kazachski), ponieważ przeznaczony jest on dla klientów mieszkających w krajach należących do UE.



# Zawartość

	Przed przystąpieniem do czytania tej instrukcji obsługi	2
	Ostrzeżenie! Ważne zasady bezpieczeństwa	3
<b>01</b>	<b>Zawartość opakowania</b>	
<b>02</b>	<b>Podłączanie telewizora do urządzenia One Connect</b>	
<b>03</b>	<b>Instalacja telewizora</b>	
	Mocowanie telewizora na ścianie	8
	Zapewnienie prawidłowej wentylacji telewizora	9
	Środki ostrożności: Mocowanie telewizora do ściany zapobiegające jego upadkowi	10
<b>04</b>	<b>Korzystanie z trybu Sztuka</b>	
	Wyświetlanie obrazów	13
	Ustawianie stylu wybranego obrazu	15
	Ustawianie trybu Sztuka	16
	Korzystanie z trybu Sztuka wraz z aplikacją SmartThings	16
<b>05</b>	<b>Pilot Samsung Smart</b>	
	Informacje dotyczące przycisków na pilocie Pilot Samsung Smart	17
	Parowanie telewizora z pilotem Pilot Samsung Smart	18
	Wkładanie baterii do pilota Pilot Samsung Smart	18
<b>06</b>	<b>Uruchomienie konfiguracji wstępnej</b>	
	Korzystanie z funkcji Kontroler telewizora	19
<b>07</b>	<b>Podłączanie do sieci</b>	
	Połączenie sieciowe — bezprzewodowe	20
<b>08</b>	<b>Rozwiązywanie problemów i konserwacja</b>	
	Rozwiązywanie problemów	21
	Środki ostrożności podczas korzystania z trybu Sztuka	23
	Co to jest zdalna pomoc techniczna?	23
	Czujnik Eco a jasność ekranu	24
	Dbanie o telewizor	24
<b>09</b>	<b>Dane techniczne i inne informacje</b>	
	Dane techniczne	25
	Uwagi dotyczące warunków pracy	25
	Zmniejszanie poboru mocy	25
	Licencje	26

# 01 Zawartość opakowania

Należy sprawdzić, czy wymienione elementy zostały dostarczone wraz z telewizorem. W przypadku braku któregokolwiek z elementów należy skontaktować się ze sprzedawcą.

- Pilot Samsung Smart i baterie (AA x 2)
- Instrukcja obsługi
- Karta gwarancyjna / przewodnik po przepisach (nieдоступny w niektórych krajach)
- Kabel zasilania urządzenia One Connect

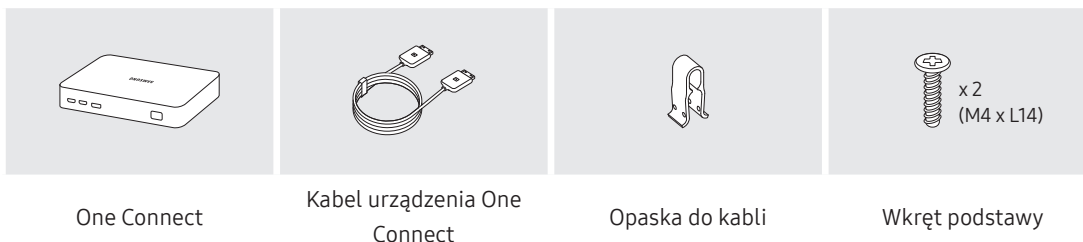

- Kolor i kształt elementów mogą się różnić w zależności od modelu.
- Kable, które nie wchodzą w skład zawartości opakowania, można kupić oddzielnie.
- Należy sprawdzić, czy po opróżnieniu opakowania żadne akcesoria nie pozostały wewnątrz lub nie zostały przykryte elementami opakowania.

W poniższych sytuacjach może zostać naliczona opłata manipulacyjna:

(a) Serwisant został wezwany do naprawy urządzenia, w którym nie wykryto żadnej usterki (tj. użytkownik nie zapoznał się z instrukcją obsługi).

(b) Urządzenie dostarczono do punktu serwisowego firmy Samsung, gdzie ustalono, że nie ma żadnych usterek (tj. użytkownik nie zapoznał się z instrukcją obsługi).

Użytkownik zostanie poinformowany o wysokości opłaty administracyjnej przed wizytą serwisanta.



**Ostrzeżenie:** Bezpośredni nacisk przy nieprawidłowym obchodzeniu się może spowodować uszkodzenie ekranu. Zaleca się podnoszenie telewizora za krawędzie, w pokazany sposób.



## 02 Podłączanie telewizora do urządzenia One Connect

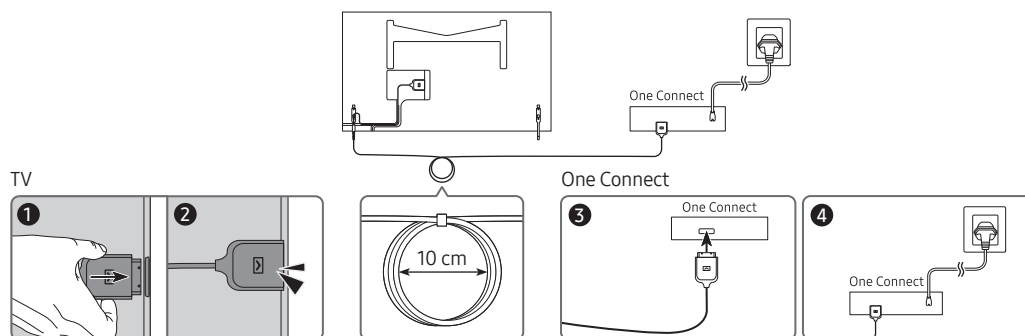

Aby podłączyć kabel urządzenia One Connect do urządzenia One Connect i telewizora, należy wykonać następujące czynności:

1. Po zakończeniu konfiguracji telewizora i ustawieniu go w wybranym miejscu podłącz kabel urządzenia One Connect do urządzenia One Connect i telewizora w sposób przedstawiony powyżej w krokach od 1 do 3.

**OSTRZEŻENIE:** Upewnij się, że oba złącza są całkowicie i dobrze podłączone. W przypadku nieprawidłowego podłączenia któregośkolwiek ze złączy istnieje niebezpieczeństwo porażenia prądem elektrycznym.

2. Podłącz przewód zasilający urządzenia One Connect do urządzenia One Connect, a następnie do ściennego gniazdka elektrycznego w sposób przedstawiony powyżej w kroku 4.

**OSTRZEŻENIE:** Postępuj dokładnie według wskazówek. Upewnij się, że przewód zasilający został podłączony do ściennego gniazdka elektrycznego w ostatnim kroku. Przed odłączeniem kabla urządzenia One Connect od złącza z tyłu telewizora lub urządzenia One Connect przewód zasilający należy zawsze odłączyć od ściennego gniazdka elektrycznego.

– Więcej informacji zawiera Quick Setup Guide.

3. Podłącz urządzenia peryferyjne (dekoder telewizji kablowej, odtwarzacz Blu-ray itp.) do urządzenia One Connect. Szczegóły zawiera Accessory Kit.



- Urządzenia One Connect nie należy używać w pozycji odwróconej do góry nogami lub w pozycji pionowej.
- Przy podłączaniu kabla urządzenia One Connect należy zwrócić uwagę na kształt i rozmiar jego złączy, tak aby zostały prawidłowo podłączone. W przeciwnym razie produkt może działać wadliwie.
- Przy podłączaniu kabla urządzenia One Connect należy zachować ostrożność, aby nie doszło do skręcenia kabla urządzenia One Connect. Jest to konieczne, aby uniknąć zakłóceń w działaniu telewizora lub uszkodzenia kabla.
- Przy prowadzeniu pozostałych kabli należy skorzystać z powyższego rysunku.
- Należy uważać, aby nie wykonywać w przypadku kabla żadnej z poniższych czynności. Kabel urządzenia One Connect zawiera obwód zasilania. Istnieje możliwość uszkodzenia kabla i spowodowania porażenia prądem elektrycznym.
- Z urządzeniem One Connect należy obchodzić się ostrożnie. Jest ciężkie.



Wyginanie



Skręcenie



Pociągnięcie



Nacisk



Porażenie prądem

Polski - 7

## 03 Instalacja telewizora

### Mocowanie telewizora na ścianie



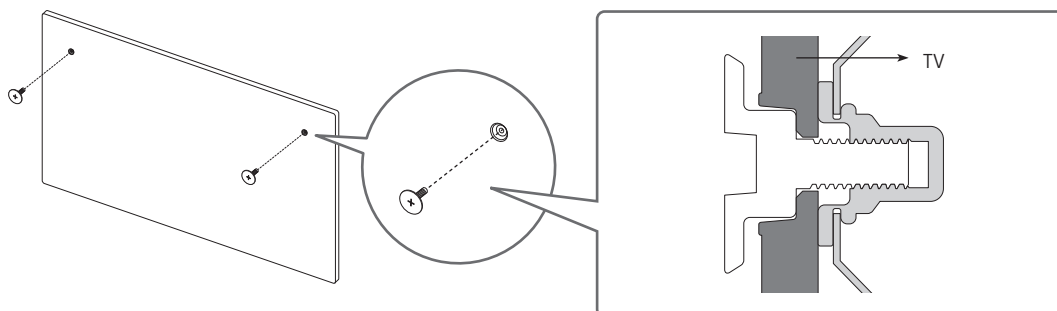

Mocując ten telewizor na ścianie, należy postępować dokładnie według instrukcji podanych przez producenta. W przypadku nieprawidłowego montażu telewizor może się zsunąć lub upaść, powodując poważne obrażenia ciała u dzieci lub dorosłych oraz może zostać poważnie uszkodzony.

- Zapoznaj się z instrukcją montażu dołączoną do zestawu uchwyty ściennego firmy Samsung.

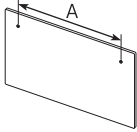

- Firma Samsung nie ponosi odpowiedzialności za uszkodzenia produktu lub obrażenia ciała powstałe w wyniku samodzielnego montażu uchwyty ściennego.
- Uchwyt ścienny można zamocować na litej ścianie prostopadłej do podłogi. Przed zamocowaniem uchwyty ściennego na powierzchniach innych niż okładzina tynkowa należy skontaktować się z najbliższym punktem sprzedaży w celu uzyskania dodatkowych informacji. Montaż telewizora na suficie lub pochyłej ścianie może doprowadzić do jego upadku i skutkować poważnymi obrażeniami ciała.

Typ	Rozmiar telewizora w calach	Rozmiar otworów na śruby w milimetrach	Wkręt	Liczba
	32	582,2	 M4	2
		277,5		



Nie należy instalować zestawu uchwytu ściennego, kiedy telewizor jest włączony. Może to skutkować obrażeniami ciała w wyniku porażenia prądem.

- Można używać wyłącznie śrub dostarczonych wraz z produktem. (W przeciwnym razie może dojść do uszkodzenia telewizora lub upadku telewizora zamontowanego na ścianie).
- Nie należy dokręcać wkrętów zbyt mocno. Może to spowodować uszkodzenie produktu lub doprowadzić do jego upadku i spowodowania obrażeń ciała. Firma Samsung nie ponosi odpowiedzialności za tego typu wypadki.
- Firma Samsung nie ponosi odpowiedzialności za uszkodzenia produktu lub obrażenia ciała w przypadku użycia uchwytu ściennego niezgodnego ze specyfikacją lub nieprzestrzegania przez klienta instrukcji instalacji produktu.

## Zapewnienie prawidłowej wentylacji telewizora

Podczas instalowania telewizora i urządzenia One Connect należy zachować odstęp co najmniej 10 cm między telewizorem i urządzeniem One Connect a innymi powierzchniami (takimi jak ściany, boki szafek itp.) w celu zapewnienia prawidłowej wentylacji. Brak prawidłowej wentylacji może spowodować pożar lub problemy z działaniem produktu na skutek wzrostu temperatury w jego wnętrzu.

- Przy instalacji telewizora z użyciem podstawy lub wspornika naściennego zdecydowanie zaleca się używanie wyłącznie elementów dostarczonych przez firmę Samsung. Użycie elementów innego producenta może spowodować problemy z produktem lub obrażenia na skutek jego upadku.

## Środki ostrożności: Mocowanie telewizora do ściany zapobiegające jego upadkowi



**Przestroga:** W wyniku szarpania, pchania lub ciągnięcia telewizor może spaść. W szczególności należy dopilnować, aby dzieci nie uwieszały się na telewizorze ani nie powodowały jego destabilizacji. Mogłoby to spowodować upadek telewizora i w rezultacie poważne obrażenia lub nawet śmierć. Należy zawsze zachowywać środki ostrożności omówione w dołączonej do telewizora ulotce dotyczącej bezpieczeństwa. Aby dodatkowo ustabilizować i zabezpieczyć telewizor, można nabyć urządzenie zapobiegające upadkowi i zamontować je w sposób opisany na następnym stronie.



**OSTRZEŻENIE:** Nigdy nie należy umieszczać telewizora w niestabilnym miejscu. Telewizor może spaść i spowodować poważne obrażenia, a nawet śmierć. Wielu obrażeniom, szczególnie u dzieci, można zapobiec, zachowując poniższe środki ostrożności:

- Zawsze używaj szafek, stojaków lub metod montażu zalecanych przez producenta telewizora.
- Zawsze używaj mebli, które mogą bezpiecznie utrzymać ciężar telewizora.
- Zawsze upewnij się, że telewizor nie wystaje poza krawędź mebla, na którym stoi.
- Zawsze instruuj dzieci, że nie wolno wspinać się na mebel, aby dosięgnąć telewizora ustawienia bądź jego przycisków, gdyż jest to bardzo niebezpieczne.
- Zawsze układaj przewody i kable podłączone do telewizora w taki sposób, aby nikt się o nie nie potknął ani ich nie pociągnął.
- Nigdy nie należy umieszczać telewizora w niestabilnym miejscu.
- Nigdy nie ustawiaj telewizora na wysokich meblach (np. kredens, biblioteczka) bez przytwierdzenia zarówno mebla, jak i telewizora do odpowiedniego wspornika.
- Nigdy nie ustawiaj telewizora na obrusie lub innych materiałach położonych na meblu pod telewizor.
- Nigdy na telewizorze ani na meblach, na których stoi telewizor, nie kładź przedmiotów, po które dzieci mogą się wspinać, takich jak zabawki i piloty.

Podczas przenoszenia posiadanego telewizora w inne miejsce należy zachować te same, wyżej podane środki ostrożności.

- W przypadku montażu na podstawie wyświetlacz tego produktu jest lekko odchylony do tyłu i nie ma możliwości regulacji jego kąta.
- Jeśli na podstawie zostanie umieszczony jakiś przedmiot lub podłoże ulegnie przechyleniu, produkt może się przewrócić, co spowoduje nieprawidłowe działanie lub obrażenia ciała.

## Zabezpieczenie telewizora przed upadkiem

1. Mocno przykręć zestaw wsporników do ściany przy użyciu odpowiednich wkrętów. Upewnij się, że wkręty są dobrze zamontowane w ścianie.
  - W zależności od rodzaju ściany konieczne może być użycie dodatkowych elementów, takich jak kołki rozporowe.
2. Mocno przykręć zestaw wsporników do telewizora przy użyciu wkrętów odpowiedniej wielkości.
  - Specyfikacja śrub znajduje się w części Śruby tabeli „Montaż telewizora na ścianie”.
3. Połącz wsporniki przymocowane do telewizora i wsporniki przymocowane do ściany za pomocą wytrzymałej linki, a następnie dokładnie zwiąż linkę.
  - Telewizor należy zamontować blisko ściany, aby nie upadł do tyłu.
  - Przymocuj linkę, aby wsporniki przymocowane do ściany znajdowały się na takiej samej wysokości jak wsporniki przymocowane do telewizora lub niżej.

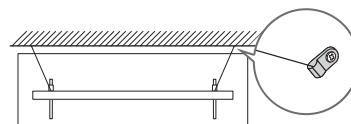
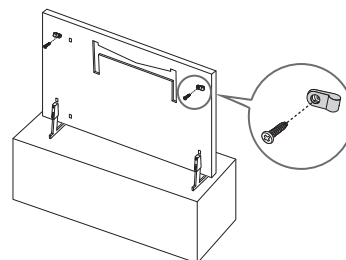



- Kolor i kształt produktu mogą się różnić w zależności od modelu.

## 04 Korzystanie z trybu Sztuka

### > Sztuka

Za pomocą funkcji trybu **Sztuka** można wyświetlać treści obrazowe, np. grafikę czy zdjęcia, gdy aktualnie nie ogląda się telewizji w trybie pełnoekranowym.

- Naciśnij przycisk  na pilocie telewizora, aby włączyć tryb telewizora lub tryb **Sztuka**.
- Naciśnij przycisk  w trybie **Sztuka**, aby włączyć tryb TV.
- Aby całkowicie wyłączyć telewizor, naciśnij i przytrzymaj przycisk  na pilocie lub naciśnij przycisk Kontroler telewizora w lewej górnej części telewizora.
  - W przypadku korzystania z pilota innego niż Pilot Samsung Smart telewizor może nie wyłączyć się całkowicie.
- W trybie **Sztuka** jasność i ton kolorów telewizora są automatycznie dostosowywane w zależności od oświetlenia otoczenia, a także telewizor może wyłączać się automatycznie.
  - Domyślnym ustawieniem telewizora jest opcja automatycznego wyłączenia ekranu, gdy w trybie **Sztuka** światło otoczenia zostaje przygaszone.
- W trybie **Sztuka** do telewizora można podłączyć urządzenie mobilne za pośrednictwem zainstalowanej na nim aplikacji SmartThings w celu wyświetlenia zdjęć na urządzeniu mobilnym.
  - Ta funkcja może nie być obsługiwana w zależności od modelu telewizora lub urządzenia mobilnego.
  - Obsługiwane funkcje mogą się różnić w zależności od wersji aplikacji SmartThings.



## Wyświetlanie obrazów



- Obraz na danym telewizorze może wyglądać inaczej niż na powyższej ilustracji w zależności od modelu i regionu geograficznego.

Aby wyświetlić obraz w trybie **Sztuka**, wybierz jedno z niżej opisanych menu. Aby włączyć menu podrzędne, w którym można wybierać obrazy, naciśnij przycisk **Wybierz**, jeden z czterech przycisków kierunkowych lub przycisk **↶** w trybie **Sztuka**. Następnie przy użyciu przycisków kierunkowych na pilocie przejdź dożądanego obrazu i naciśnij przycisk **Wybierz**. U góry wybranego obrazu pojawia się opcja **✓ Ustaw** i obraz ten można wyświetlić w trybie **Sztuka**.

- **Ostatnie**  
Można manipulować ostatnimi wybranymi obrazami.
- **Sklep z dziełami sztuki**  
Aby zakupić różne obrazy, można przejść do serwisu **Sklep z dziełami sztuki**.
  - Zależnie od stanu połączenia sieciowego zawartość serwisu **Sklep z dziełami sztuki** może nie zostać wyświetlona.
- **Moja kolekcja**  
Można wyświetlić listę grafik i zdjęć, które zostały zdefiniowane jako **♥ Ulubione** w folderze **Ulubione**. Obrazy można wybierać również spośród zapisanych na urządzeniu pamięci zewnętrznej lub urządzeniu mobilnym i zapisać je w folderze **Moje zdjęcia**.
  - Aby możliwe było pobieranie obrazów z urządzenia mobilnego, wymagane jest zainstalowanie w urządzeniu mobilnym aplikacji SmartThings.

### Wyświetlanie obrazów wg czasu

1. Przy użyciu przycisków kierunkowych na pilocie przejdź do opcji **Moja kolekcja**.
2. Za pomocą przycisków kierunkowych przejdź do opcji **Ulubione** lub **Moje zdjęcia**.  
Aby wyświetlić zdjęcia z urządzenia mobilnego połączonego za pośrednictwem złącza USB lub aplikacji SmartThings, wybierz wybrane zdjęcia na podłączonym urządzeniu i zapisz je w folderze **Moje zdjęcia**.
3. Przy użyciu przycisków kierunkowych na pilocie przejdź do opcji **Opcje+** w górnej części ekranu.
4. Po wyświetleniu pozycji **Włącz pokaz slajdów** naciśnij przycisk **Wybierz**.
5. Za pomocą przycisków kierunkowych na pilocie wybierz czas, po którym wyświetlany obraz zostanie zastąpiony innym, a następnie naciśnij przycisk **Wybierz**.

## Importowanie obrazów z urządzenia pamięci zewnętrznej

1. Podłącz do telewizora urządzenie pamięci zewnętrznej zawierające obrazy.
2. Przy użyciu przycisków kierunkowych na pilocie przejdź do menu **Moja kolekcja**, a następnie przejdź do podłączonego urządzenia pamięci zewnętrznej.
3. Przy użyciu przycisków kierunkowych na pilocie przejdź do opcji **Zapisz w Moich zdjęciach** w górnej części ekranu, a następnie naciśnij przycisk **Wybierz**.
4. Przy użyciu przycisków kierunkowych na pilocie przejdź do obrazu, a następnie naciśnij przycisk **Wybierz**.
  - Istnieje możliwość wyboru wielu obrazów.
5. Przy użyciu przycisków kierunkowych na pilocie przejdź do opcji **Zapisz wybrane** w górnej części ekranu, a następnie naciśnij przycisk **Wybierz**.
6. Wybrany obraz lub obrazy zostaną zapisane w katalogu **Moje zdjęcia**.
  - Rozdzielczości zalecane: 1920 x 1080 (16:9)

## Zakup obrazów w serwisie Sklep z dziełami sztuki

1. Przy użyciu przycisków kierunkowych na pilocie przejdź do opcji **Sklep z dziełami sztuki**.
2. Przy użyciu przycisków kierunkowych na pilocie przejdź do tematu, a następnie naciśnij przycisk **Wybierz**. Na ekranie można wybrać dowolny temat podrzędny lub obraz.
  - Ścieżka przejścia może się różnić w zależności od tematu.
3. Przy użyciu przycisków kierunkowych na pilocie przejdź do obrazu i naciśnij przycisk **Wybierz**.
4. Przy użyciu przycisków kierunkowych na pilocie przejdź do opcji **Opcje+** w górnej części ekranu, a następnie wybierz opcję **Uzyskaj próbne członkostwo** lub **Kup**, aby zakupić wybrany obraz.
  - Wyświetla ekran **Uzyskaj próbne członkostwo**, jeśli nie została aktywowana opcja **Członkostwo w sklepie Sztuka**.
5. Przy użyciu przycisków kierunkowych na pilocie wybierz metodę płatności, a następnie naciśnij przycisk **Wybierz**.
6. Aby zrealizować płatność, postępuj zgodnie z instrukcjami na ekranie.

## Subskrybowanie biuletynu Członkostwo w sklepie Sztuka

Po włączeniu subskrypcji biuletynu **Członkostwo w sklepie Sztuka** można bez ograniczeń korzystać z serwisu **Sklep z dziełami sztuki** i pobierać różne materiały artystyczne, zastępując je coraz nowszymi wg własnych upodobań.

1. Przy użyciu przycisków kierunkowych na pilocie przejdź do opcji **Sklep z dziełami sztuki**.
2. Przy użyciu przycisków kierunkowych na pilocie przejdź do opcji **Członkostwo**.
3. Aby przejść do informacji na temat członkostwa, postępuj zgodnie z instrukcjami na ekranie.

## Ustawianie stylu wybranego obrazu



- Obraz na danym telewizorze może wyglądać inaczej niż na powyższej ilustracji w zależności od modelu i regionu geograficznego.

Przy użyciu przycisków kierunkowych na pilocie przejdź do opcji **Opcje+** w górnej części ekranu. Można korzystać z następujących pozycji menu:

- **Szczegóły**  
Pozwala znaleźć dodatkowe informacje dotyczące obrazu.
- **Filtr zdjęć**  
Pozwala zastosować wybrany efekt filtra do obrazu w zależności od preferencji.
  - Ta funkcja jest dostępna tylko dla obrazów zapisanych na liście **Moje zdjęcia**.
- **Passe-partout**  
Pozwala zastosować różne style i kolory obramowania do obrazu w zależności od preferencji.
  - Ta funkcja jest dostępna tylko dla obrazów zapisanych na liście **Moje zdjęcia**.
- **Ulubione**  
Preferowany obraz można ustawić (lub nie) jako ulubioną pozycję, naciskając przycisk Wybierz na pilocie. Listę pozycji ustawionych jako ulubione można wyświetlić w folderze **Moja kolekcja > Ulubione**.
  - **Ulubione**: nieustawione jako ulubione.
  - **Ulubione**: ustawione jako ulubione.

### Zastosowanie stylu i koloru obramowania do obrazu

1. Przy użyciu przycisków kierunkowych na pilocie przejdź do obrazu, dla którego chcesz zmienić styl i kolor obramowania, przejdź do opcji **Opcje+** w górnej części ekranu, a następnie wybierz opcję **Passe-partout**.
2. Przy użyciu przycisków kierunkowych na pilocie wybierz odpowiedni styl i kolor obramowania.
3. Zmień styl i kolor obramowania, a następnie naciśnij przycisk **Wybierz**, aby ustawić fokus na obrazie.
  - Jeśli chcesz zmienić tylko styl lub kolor obramowania, dokonaj zmiany, a następnie naciśnij przycisk **Wybierz**, aby zapisać zmiany.
4. Aby zapisać wybrany styl i kolor obramowania, ponownie naciśnij przycisk **Wybierz**.
  - W przypadku naciśnięcia przycisku w celu wyłączenia funkcji zmieniony styl i kolor obramowania nie zostaną zapisane.

## Ustawianie trybu Sztuka

W trybie Sztuka do przechodzenia do pozycji w dolnej części menu **Ustawienia** służą przyciski kierunkowe. Można dostosować następujące funkcje:

- **Jasność**  
Przy użyciu przycisków kierunkowych na pilocie przejdź do pozycji **Modyfikuj** w górnej części menu, a następnie naciśnij przycisk **Wybierz**. Na następnym ekranie dostosuj jasność obrazu. Po wybraniu żądanych ustawień naciśnij przycisk **Wybierz** na pilocie.
  - Aby bezpośrednio wybrać ustawienie **Jasność** w trybie **Sztuka**, naciśnij przycisk  na pilocie.
- **Wyłączenie po**  
Telewizor wyłącza się automatycznie po ustawionym czasie. Przy użyciu przycisków kierunkowych na pilocie przejdź do pozycji w górnej części. Po wybraniu żądanego czasu naciśnij przycisk **Wybierz** na pilocie.
- **Night Mode**  
Po włączeniu tej funkcji telewizor wyłącza się automatycznie, jeśli w pobliżu telewizora nie zostanie wykryte światło. Przy użyciu przycisków kierunkowych na pilocie przejdź do pozycji w górnej części, a następnie włącz lub wyłącz tę funkcję.

## Usuwanie obrazów z folderu Moja kolekcja

Zapisane obrazy można usunąć z folderu **Moja kolekcja**.

1. Przy użyciu przycisków kierunkowych na pilocie przejdź do opcji **Moja kolekcja**.
2. Przy użyciu przycisków kierunkowych na pilocie przejdź do opcji **Ulubione** lub **Moje zdjęcia**.
3. Przy użyciu przycisków kierunkowych na pilocie przejdź do opcji **Opcje+** w górnej części ekranu.
4. Przesuń fokus do opcji **Usuń**, a następnie naciśnij przycisk **Wybierz** na pilocie.
5. Przy użyciu przycisków kierunkowych na pilocie przejdź do obrazu, a następnie naciśnij przycisk **Wybierz**.
  - Istnieje możliwość wyboru wielu obrazów.
6. Przy użyciu przycisków kierunkowych na pilocie przejdź do opcji **Usuń wybrane** w górnej części ekranu, a następnie naciśnij przycisk **Wybierz**.

## Korzystanie z trybu Sztuka wraz z aplikacją SmartThings

Po zainstalowaniu aplikacji SmartThings na urządzeniu mobilnym można korzystać z następujących funkcji: Aplikację SmartThings można pobrać z Google Play Store, Samsung Apps lub App Store.

- Funkcje lub terminologia mogą się różnić zależnie od wersji aplikacji SmartThings.
- W przypadku tabletów funkcje trybu **Sztuka** mogą nie być obsługiwane przez aplikację SmartThings.
- Wybieranie obrazów
- Subskrybowanie biuletynu **Członkostwo w sklepie Sztuka**
- Tworzenie obrazu typu Collage: możliwość łączenia kilku obrazów w jeden obraz.
- Stosowanie stylów i kolorów obramowania do obrazu
- Ustawienie jasności dla trybu **Sztuka**
- Ustawianie funkcji **Wyłączenie po**: Telewizor wyłącza się automatycznie po ustawionym czasie.
- Ustawianie funkcji **Night Mode**: Ustaw telewizor The Frame tak, aby wyłączał się automatycznie, jeśli nie zostanie wykryte światło w pomieszczeniu.

# 05 Pilot Samsung Smart

## Informacje dotyczące przycisków na pilocie Pilot Samsung Smart

- Obrazy, przyciski i funkcje pilota Pilot Samsung Smart mogą różnić się w zależności od modelu.

### (Zasilanie)

Naciśnięcie podczas oglądania telewizji powoduje włączenie trybu **Sztuka**. Naciśnięcie w trybie **Sztuka** powoduje włączenie trybu oglądania telewizji.

- Naciśnij i przytrzymaj, aby całkowicie wyłączyć telewizor.

### (Przycisk Liczby)

Po jego naciśnięciu w dolnej części ekranu pojawia się pasek z cyframi. Wybierz cyfry, a następnie wybierz **Gotowe**, aby wprowadzić wartość numeryczną. Służy do zmiany kanału, wprowadzania kodu PIN, kodu pocztowego itd.

- Naciśnięcie przez 1 sekundę lub dłużej powoduje wyświetlenie menu TTX.

### Wybierz

Wybór lub uruchomienie elementu znajdującego się w obszarze fokusu. Naciśnięcie podczas oglądania emitowanego programu powoduje wyświetlenie szczegółowych informacji o tym programie.

### (Wróć)

Powrót do poprzedniego menu. Naciśnięcie przez 1 sekundę lub dłużej powoduje zakończenie uruchomionej funkcji. Naciśnięcie podczas oglądania programu powoduje powrót do poprzedniego kanału.

### (Odtwórz / pauza)

Naciśnięcie powoduje wyświetlenie elementów sterujących odtwarzaniem. Za pomocą tych elementów sterujących można kontrolować odtwarzanie treści multimedialnych.

### (Smart Hub)

Powrót do ekranu Pierwszy ekran.

- Naciśnij w trybie **Sztuka**, aby włączyć tryb TV.

### (Asystent głosowy)

Uruchamianie funkcji Asystent głosowy. Aby uruchomić funkcję Asystent głosowy, naciśnij i przytrzymaj przycisk, wypowiedz polecenie, a następnie zwolnij przycisk.

- Obsługiwane języki i funkcje asystenta Asystent głosowy mogą różnić się w zależności od regionu geograficznego.

### (Przycisk Kolory)

Te kolorowe przyciski zapewniają dostęp do dodatkowych opcji używanej funkcji.

- Aby bezpośrednio wybrać ustawienie **Jasność** w trybie **Sztuka**, naciśnij przycisk.

### Przycisk kierunkowy (góra/dół/lewo/prawo)

Przesuwanie fokusu i zmiana wartości wyświetlanych w menu telewizora.

### + / - (Głośność)

Przesunięcie przycisku w górę lub w dół pozwala regulować głośność. Naciśnięcie przycisku powoduje wyciszenie dźwięku. Przytrzymanie przez 1 sekundę lub dłużej powoduje wyświetlenie menu **Skróty dostępności**.

### ^ / v (Kanał)

Przesunięcie przycisku w górę lub w dół pozwala zmienić kanał. Naciśnięcie przycisku powoduje wyświetlenie ekranu **Przewodnik**.

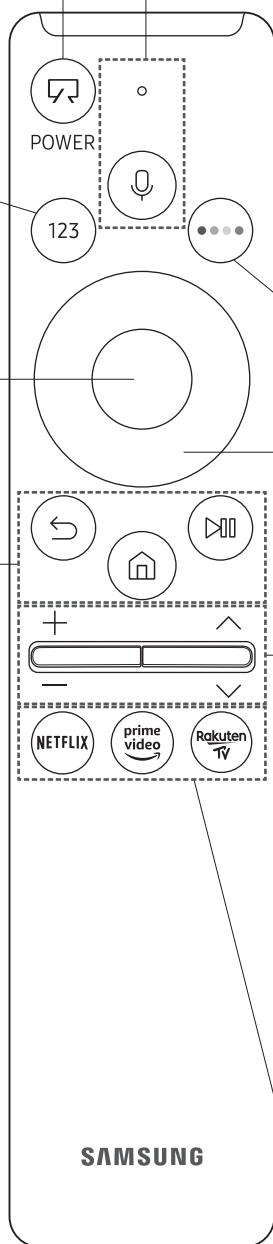

- Przytrzymanie przez 1 sekundę lub dłużej powoduje wyświetlenie ekranu **Lista kanałów**.

Naciśnij każdy przycisk, aby uruchomić jego funkcję.



## Parowanie telewizora z pilotem Pilot Samsung Smart



Po włączeniu telewizora po raz pierwszy pilot Pilot Samsung Smart przeprowadza automatyczne parowanie z telewizorem. Jeśli pilot Pilot Samsung Smart nie zostanie automatycznie sparowany z telewizorem, skieruj go w stronę czujnika pilota na telewizorze, a następnie naciśnij jednocześnie przyciski  oraz  i je przytrzymaj przez co najmniej 3 sekundy.

## Wkładanie baterii do pilota Pilot Samsung Smart

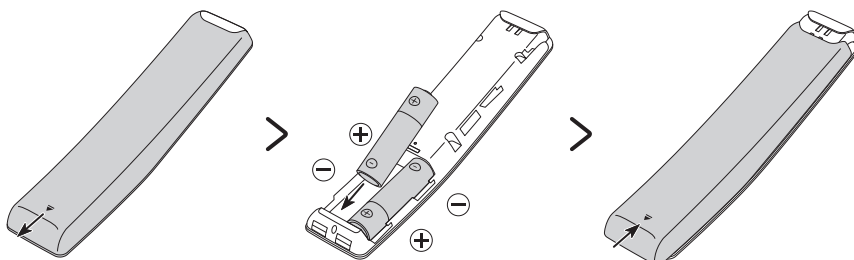

Aby włożyć baterie (1,5 V typu AA), należy przesunąć pokrywę w kierunku wskazywanym strzałką u dołu ilustracji w celu jej otwarcia, a następnie włożyć baterie w sposób przedstawiony na rysunku. Należy zwrócić uwagę na biegunowość. Pokrywę należy zamknąć w pokazany sposób.

- Zaleca się stosowanie baterii alkalicznych, gdyż działają one dłużej.

## 06 Uruchomienie konfiguracji wstępnej

Bezpośrednio po włączeniu telewizora po raz pierwszy uruchamiana jest konfiguracja wstępna. Konfiguracja wstępna pozwala jednocześnie skonfigurować podstawowe ustawienia telewizora takie jak tryb odbioru transmisji, wyszukiwanie kanałów i połączenie sieciowe.

- Przed uruchomieniem konfiguracji wstępnej należy upewnić się, że są podłączone urządzenia zewnętrzne.
- Aby można było skorzystać z funkcji Smart, telewizor musi być podłączony do Internetu.
- Aby można było przeprowadzić inicjalizację przy użyciu aplikacji SmartThings, urządzenie mobilne musi być podłączone za pośrednictwem sieci Wi-Fi.
- Jeśli w aplikacji SmartThings na urządzeniu mobilnym nie pojawi się automatycznie okno podręczne konfiguracji, kontynuuj konfigurację ręcznie po dodaniu telewizora przy użyciu funkcji **Dodaj urządzenie** na ekranie aplikacji SmartThings.
- Aplikacja SmartThings jest dostępna dla urządzeń mobilnych z systemem Android 6.0 lub nowszym lub też z systemem iOS 10 lub nowszym.
- Podczas komunikacji telewizora z urządzeniem mobilnym może tymczasowo wystąpić szum.
- Konfiguracja telewizora została zoptymalizowana pod kątem trybu Orientacja pozioma.

Konfigurację wstępną można także uruchomić przy użyciu menu telewizora (🏠 > ⚙️ Ustawienia > Ogólne > Resetuj).

Postępuj zgodnie z instrukcjami wyświetlanymi na ekranie konfiguracji wstępnej, aby skonfigurować podstawowe ustawienia telewizora odpowiednie do środowiska oglądania.

### Korzystanie z funkcji Kontroler telewizora

Telewizor można włączyć za pomocą przycisku **Kontroler telewizora** w lewej górnej części telewizora, a następnie **Menu sterowania**. Naciśnięcie przycisku **Kontroler telewizora** włączonego telewizora spowoduje wyświetlenie **Menu sterowania**. Dodatkowe informacje dotyczące korzystania z niego prezentuje poniższy rysunek.

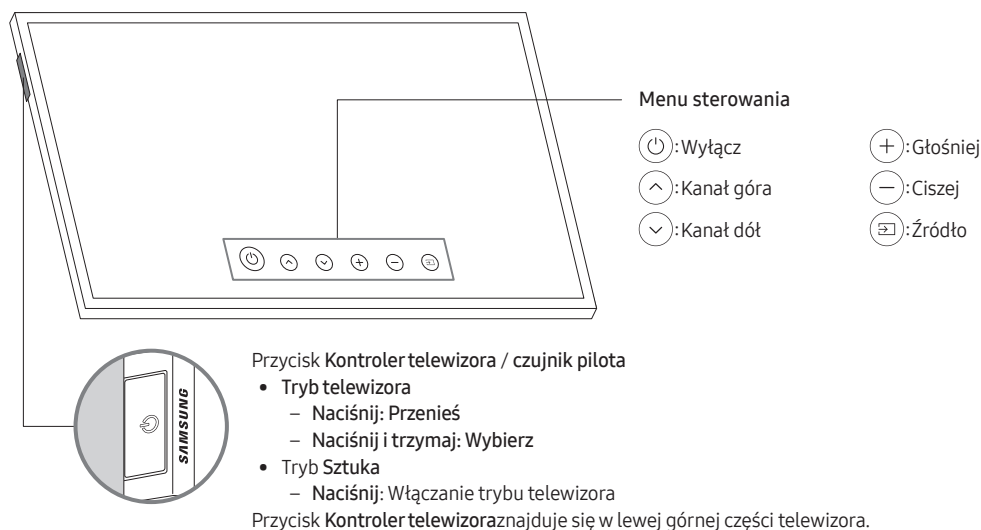

- W trybie Sztuka wskaźnik zasilania w lewej górnej części telewizora nie świeci się.

## 07 Podłączanie do sieci

Podłączenie telewizora do sieci pozwala na dostęp do usług internetowych, takich jak Smart Hub, jak również na aktualizowanie oprogramowania.

### Połączenie sieciowe — bezprzewodowe

Telewizor można połączyć z Internetem z wykorzystaniem bezprzewodowego punktu dostępu lub modemu.

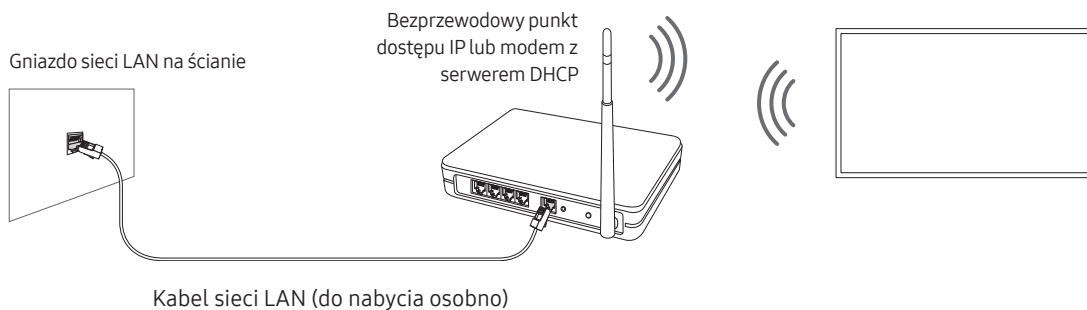



# 08 Rozwiązywanie problemów i konserwacja

## Rozwiązywanie problemów

Jeśli telewizor wydaje się działać nieprawidłowo, najpierw zapoznaj się z poniższą listą potencjalnych problemów i rozwiązań. Można też zapoznać się z sekcją Rozwiązywanie problemów lub Najczęściej zadawane pytania w instrukcji elektronicznej e-Manual. Jeśli żadne z podanych rozwiązań nie dotyczy danego problemu, należy przejść na stronę „www.samsung.com” i kliknąć opcję Wsparcie lub skontaktować się z punktem serwisowym firmy Samsung (szczegóły na tylnej stronie okładki tej instrukcji).

- Panel ekranu TFT LED składa się z subpikseli, których wytworzenie wymaga zaawansowanej technologii. Mimo to na ekranie może występować kilka jasnych lub ciemnych pikseli. Nie mają one negatywnego wpływu na działanie urządzenia.
- Aby utrzymać telewizor w optymalnym stanie, aktualizuj jego oprogramowanie do najnowszej wersji. Użyj funkcji **Aktualizuj teraz** lub **Aktualizacja automatyczna** w menu telewizora (🏠 > ⚙️ Ustawienia > Pomoc techn. > Aktualizacja oprogramowania > Aktualizuj teraz lub Aktualizacja automatyczna).
- W trybie Tryb pionowy niektóre aplikacje lub wejścia zewnętrzne mogą nie obsługiwać pełnego ekranu.

### Telewizor nie włącza się.

- Sprawdź, czy przewód zasilający jest prawidłowo podłączony zarówno do urządzenia One Connect, jak i gniazdka elektrycznego.
- Upewnij się, że gniazdko ścienne jest sprawne, a czujnik pilota w lewym górnym rogu telewizora świeci się na czerwono.
- Spróbuj nacisnąć przycisk **Kontroler telewizora** w lewej górnej części telewizora, aby upewnić się, że problem nie dotyczy pilota. Jeśli telewizor włączy się, przejdź do punktu „Pilot nie działa”.

### Brak lub zniekształcenie obrazu/dźwięku z urządzenia zewnętrznego, wyświetlany komunikat „Staby sygnał lub brak sygnału” na ekranie telewizora lub nie można znaleźć kanału.

- Upewnij się, że urządzenie jest prawidłowo podłączone oraz że wszystkie kable są całkowicie wsunięte.
- Odłącz i podłącz ponownie wszystkie kable podłączone do telewizora i urządzeń zewnętrznych. Jeśli to możliwe, przeprowadź próbę z nowymi kablami.
- Sprawdź, czy wybrano odpowiednie źródło sygnału wejściowego (🏠 > 📺 Źródło).
- Przeprowadź autodiagnostykę telewizora, aby stwierdzić, czy przyczyną problemu jest telewizor czy urządzenie (🏠 > ⚙️ Ustawienia > Pomoc techn. > Konserwacja urządzenia > Diagnostyka > Test obrazu lub Test dźwięku).
- Jeśli wyniki testu są prawidłowe, uruchom ponownie podłączone urządzenia przez odłączenie i ponowne podłączenie ich przewodów zasilania. Jeśli problem występuje nadal, zapoznaj się ze schematem połączeń w instrukcji użytkownika podłączonego urządzenia.
- Jeśli nie korzystasz z dekodera telewizji kablowej lub satelitarnej, a telewizor odbiera sygnały z anteny lub gniazda kablowego, uruchom funkcję **Automatyczne strojenie**, aby wyszukać kanały (🏠 > ⚙️ Ustawienia > Nadawanie > (Ustawienia automatycznego strojenia) > Automatyczne strojenie).
  - Ekran **Ustawienia automatycznego strojenia** może nie być wyświetlany w zależności od modelu lub regionu geograficznego.
  - Jeśli korzystasz z dekodera telewizji kablowej lub satelitarnej, zapoznaj się z jego instrukcją obsługi.

## Nie działa moduł CI+.

- Ten telewizor Samsung jest zgodny ze standardem CI+ 1.4.
- Gdy moduł wspólnego interfejsu CI+ nie jest kompatybilny z tym urządzeniem, należy odłączyć moduł i skontaktować się z operatorem dostarczającym moduł CI+ w celu uzyskania pomocy.

## Pilot nie działa.

- Sprawdź, czy wskaźnik zasilania w lewej górnej części telewizora miga po naciśnięciu przycisku zasilania na pilocie. Jeśli nie, wymień baterie w pilocie.
- Upewnij się, że baterie włożone są zgodnie z oznaczeniami biegunów (+/-).
- Skieruj pilota bezpośrednio na telewizor z odległości 1,5-1,8 m.
- Jeśli telewizor został dostarczony z pilotem Pilot Samsung Smart (Bluetooth), sparuj pilot z telewizorem.

## Pilot dekodera telewizji kablowej lub satelitarnej nie włącza/wyłącza telewizora ani nie reguluje jego głośności.

- Zaprogramuj pilota dekodera telewizji kablowej lub satelitarnej do obsługi telewizora. Kod telewizora SAMSUNG można znaleźć w instrukcji obsługi dekodera telewizji kablowej lub satelitarnej.

## Ustawienia telewizora są kasowane po upływie 5 minut.

- Dla telewizora uruchomiono Tryb sklepowy. Zmień Tryb użytkownika w menu Ogólne na Tryb domowy (🏠) > ⚙️ Ustawienia > Ogólne > Menedżer systemu > Tryb użytkownika > Tryb domowy).

## Przerywana łączność Wi-Fi

- Upewnij się, że telewizor jest podłączony do sieci (🏠 > ⚙️ Ustawienia > Ogólne > Sieć > Stan sieci).
- Upewnij się, że hasło Wi-Fi zostało wprowadzone prawidłowo.
- Sprawdź odległość pomiędzy telewizorem a modemem lub punktem dostępu. Odległość nie powinna przekraczać 15,2 m.
- Ogranicz zakłócenia przez rezygnację z użytkowania urządzeń bezprzewodowych lub ich wyłączenie. Sprawdź również, czy nie ma przeszkód między telewizorem a modemem lub punktem dostępu. (urządzenia elektryczne, telefony bezprzewodowe, ściany murowane/kominki itp. mogą ograniczać siłę sygnału Wi-Fi).

Struktura jednopoziomowa

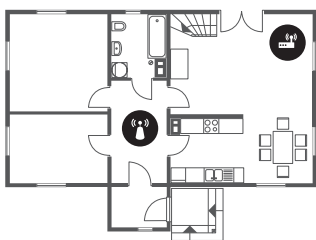

Struktura wielopoziomowa



Bezprzewodowy punkt dostępu







Regenerator sygnału sieci bezprzewodowej







- Skontaktuj się z dostawcą usług internetowych i poproś o zresetowanie obwodu sieci w celu ponownego zarejestrowania adresów MAC modemu lub punktu dostępu oraz telewizora.



## Problemy z aplikacjami wideo (Youtube itp.)

- Zmień adres DNS na 8.8.8.8. Wybierz  >  Ustawienia > Ogólne > Sieć > Stan sieci > Ustaw. IP > Ustaw. DNS > Wprowadź ręcznie > Serwer DNS > wprowadź 8.8.8.8 > OK.
- Zresetuj przez wybranie opcji  >  Ustawienia > Pomoc techn. > Konserwacja urządzenia > Diagnostyka > Resetuj Smart Hub.

## Środki ostrożności podczas korzystania z trybu Sztuka

- Działanie czujnika może się różnić w zależności od instalacji telewizora i środowiska pracy.
  - Kolor powierzchni, na której umieszczono telewizor, może mieć wpływ na jasność i ton kolorów na ekranie.
  - Jeśli otoczenie telewizora jest zbyt jasne lub ciemne, jasność obrazu może być ograniczona lub czujnik może nie działać prawidłowo.
  - Jeśli telewizor jest zainstalowany zbyt wysoko lub zbyt nisko, czujnik może nie działać prawidłowo.
- W zależności od ustawień funkcji **Automatyczne wyłączenie zasilania** ( >  Ustawienia > Ogólne > Rozwiązanie Eco > Automatyczne wyłączenie zasilania) telewizor może wyłączyć się, jeśli w trybie Sztuka występuje brak aktywności ze strony użytkownika, np. naciśnięcia przycisków pilota.
- Funkcja  >  Ustawienia > Ogólne > Menedżer systemu > Czas > Auto. wyłączenie i Wyłącznik czasowy nie działa w trybie Sztuka.
- Funkcja  >  Ustawienia > Ogólne > Menedżer systemu > Czas automatycznej ochrony nie działa w trybie Sztuka.



## Co to jest zdalna pomoc techniczna?

Usługa zdalnej pomocy technicznej firmy Samsung obejmuje indywidualną pomoc techniczną serwisanta firmy Samsung, który może zdalnie wykonać następujące czynności:

- Diagnostyka telewizora
- Regulacja ustawień telewizora
- Przywrócenie ustawień fabrycznych telewizora
- Zainstalowanie zalecanych aktualizacji oprogramowania układowego

## Jak działa zdalna pomoc techniczna?



Z usługi zdalnej pomocy technicznej Samsung dla telewizora można łatwo skorzystać w następujący sposób:

1. Zadzwoń do punktu serwisowego firmy Samsung i poproś o zdalną pomoc techniczną.
2. Wyświetl menu w telewizorze, a następnie przejdź do menu **Pomoc techn.** ( >  Ustawienia > Pomoc techn.)
3. Wybierz opcję **Zarządzanie zdalne**, a następnie przeczytaj i zaakceptuj umowę serwisową. Po wyświetleniu ekranu kodu PIN podaj kod PIN przedstawicielowi serwisu.
4. Przedstawiciel serwisu uzyska wówczas zdalny dostęp do telewizora.

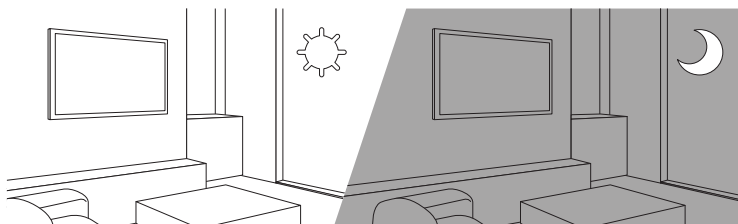

## Czujnik Eco a jasność ekranu



Czujnik Eco powoduje automatyczne dostosowywanie jasności ekranu telewizora. Funkcja ta mierzy jasność otoczenia i optymalizuje jasność ekranu telewizora pod jej kątem. Dzięki temu zużycie energii przez telewizor zmniejsza się. Aby wyłączyć tę funkcję, wybierz  >  Ustawienia > Ogólne > Rozwiązanie Eco > Wykrywanie światła otoczenia.

- Jeśli podczas oglądania telewizji w zaciemnionym miejscu ekran telewizora będzie zbyt ciemny, może to być spowodowane działaniem funkcji **Wykrywanie światła otoczenia**.
- Czujnik eco znajduje się w lewej górnej części telewizora. Czujnika nie należy niczym zasłaniać. Zasłonięcie powoduje zmniejszenie jasności obrazu.

## Dbanie o telewizor

- Jeśli do ekranu telewizora została przyklejona naklejka, po jej odklejeniu na ekranie mogą pozostać ślady. Należy usunąć te ślady przed rozpoczęciem użytkowania telewizora.
- Obudowa i ekran telewizora mogą ulec zarysowaniu podczas czyszczenia. Aby uniknąć zarysowań, podczas czyszczenia obudowy i ekranu należy zachować ostrożność i korzystać z miękkiej szmatki.
- Nie należy rozpylać wody ani żadnej cieczy bezpośrednio na urządzenie. Dostanie się do produktu dowolnego płynu może spowodować awarię, pożar lub porażenie prądem.
- Aby wyczyścić ekran, należy wyłączyć telewizor, a następnie ostrożnie zetrzeć z panelu smugi i ślady palców szmatką z mikrofibry. Obudowę lub panel telewizora należy czyścić szmatką z mikrofibry zwilżoną niewielką ilością wody. Następnie należy usunąć wilgoć suchą szmatką. Podczas czyszczenia nie należy naciskać zbyt silnie na powierzchnię panelu, ponieważ może to spowodować jego uszkodzenie. Nigdy nie należy używać łatwopalnych substancji (benzyny, rozpuszczalników itp.) ani środków czyszczących. W przypadku ciężkich do usunięcia smug można spryskać szmatkę z mikrofibry niewielką ilością środka do czyszczenia ekranów, a następnie zetrzeć nią smugi.

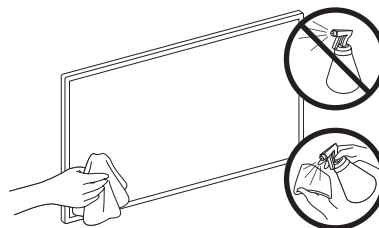

## 09 Dane techniczne i inne informacje

### Dane techniczne

Nazwa modelu	QE32LS03T
Rozdzielczość ekranu	1920 x 1080
Rozmiar ekranu (przekątna)	32 cali 80 cm
Dźwięk (wyjście)	20 W
Wymiary (szer. x wys. x gł.) Korpus Z podstawą	728,9 x 419,4 x 24,7 mm 728,9 x 452,0 x 143,0 mm
Ciężar Bez podstawy Z podstawą	5,3 kg 5,4 kg

Polski

### Uwagi dotyczące warunków pracy

Temperatura podczas pracy	10°C–40°C (50°F–104°F)
Wilgotność podczas pracy	10%–80%, bez kondensacji
Temperatura podczas przechowywania	-20°C–45°C (-4°F–113°F)
Wilgotność podczas przechowywania	5%–95%, bez kondensacji

- Konstrukcja oraz dane techniczne mogą ulec zmianie bez wcześniejszego powiadomienia.
- To urządzenie jest urządzeniem cyfrowym klasy B.
- Informacje dotyczące źródła zasilania i zużywanej mocy można znaleźć na tabliczce znamionowej produktu.
- Pomiar typowego poboru mocy zgodnie z normą IEC 62087.
- Tabliczka znamionowa znajduje się na spodzie urządzenia One Connect.
- Tabliczka znamionowa znajduje się z tyłu telewizora. (W niektórych modelach tabliczka znamionowa znajduje się pod osłoną złączy).

### Zmniejszanie poboru mocy

Po wyłączeniu telewizor przechodzi w tryb gotowości. W trybie tym w dalszym ciągu zużywa nieco energii elektrycznej. Aby zmniejszyć pobór mocy, należy odłączyć przewód zasilania, gdy telewizor nie jest używany przez dłuższy czas.

Firma Samsung nie ponosi odpowiedzialności za jakiegokolwiek zniszczenie, uszkodzenie lub problemy związane z bezpieczeństwem produktu spowodowane próbą naprawy przez nieautoryzowane punkty serwisowe oraz samodzielną lub nieprofesjonalną naprawą, podczas której nie były przestrzegane instrukcje naprawy oraz konserwacji. Wszelkie uszkodzenia spowodowane próbą naprawy przez osoby inne niż autoryzowani partnerzy Samsung, nie będą objęte gwarancją.

Odwiedź stronę [samsung.com/support](http://samsung.com/support), żeby sprawdzić dodatkowe informacje dotyczące zewnętrznego zasilacza oraz zdalnej kontroli zgodnie z europejską dyrektywą Ecodesign (Ekoprojekt)- dyrektywa ErP

## Licencje



The terms HDMI and HDMI High-Definition Multimedia Interface, and the HDMI Logo are trademarks or registered trademarks of HDMI Licensing LLC in the United States and other countries.

Firma Samsung niniejszym zaświadcza, że to urządzenie radiowe jest zgodne z dyrektywą 2014/53/UE i odpowiednimi wymogami ustawowymi Wielkiej Brytanii.

Pełny tekst deklaracji zgodności jest dostępny na stronie internetowej pod adresem:

Na stronie <http://www.samsung.com> przejdź do sekcji Wsparcie, a następnie wprowadź nazwę modelu.

Urządzenie może być używane we wszystkich krajach UE i w Wielkiej Brytanii.

Funkcja WLAN (Wi-Fi) urządzenia w pasmie 5 GHz może być użytkowana wyłącznie w pomieszczeniach.

Maks. moc nadawcza Bluetooth: 100 mW przy 2,4 GHz–2,4835 GHz

Maks. moc nadawcza Wi-Fi: 100 mW przy 2,4 GHz–2,4835 GHz, 200 mW przy 5,15 GHz–5,25 GHz, 100 mW przy 5,25 GHz–5,35 GHz oraz 5,47 GHz–5,725 GHz

**OSTRZEŻENIE — ABY ZAPOBIEC ROZPRZESTRZENIANIU SIĘ OGNIA, ŚWIECZKI LUB INNE PRZEDMIOTY Z OTWARTYM OGNIEM NALEŻY TRZYMAĆ ZAWSZE Z DALA OD URZĄDZENIA.**





**Prawidłowa utylizacja tego produktu (przepisy dotyczące zużytego sprzętu elektrycznego i elektronicznego)**

**(Dotyczy krajów korzystających z oddzielnych systemów segregacji odpadów)**

Oznaczenie umieszczone na produkcie, akcesoriach lub w instrukcji wskazuje, że produktu i jego elektronicznych akcesoriów (np. ładowarki, zestawu słuchawkowego, kabla USB itd.) po upływie okresu użytkowania nie należy usuwać wraz z innymi odpadami pochodzącymi z gospodarstw domowych. W celu uniknięcia skażenia środowiska lub narażenia na utratę zdrowia z powodu nieprawidłowej utylizacji, należy oddzielić te odpady od innych i pozbyć się ich w sposób odpowiedzialny i umożliwiający ponowne wykorzystanie surowców.

Użytkownicy domowi powinni skontaktować się ze sprzedawcą, u którego zakupili produkt, lub z organizacjami samorządowymi w celu uzyskania informacji na temat miejsca i sposobu bezpiecznej utylizacji tych produktów.

Użytkownicy instytucjonalni powinni skontaktować się ze swoim dostawcą i sprawdzić warunki umowy zakupu. Produktu nie należy usuwać wraz z innymi odpadami komercyjnymi.



**Prawidłowa utylizacja baterii używanych wraz z produktem**

**(Dotyczy krajów korzystających z oddzielnych systemów segregacji odpadów)**



Takie oznaczenie umieszczone na baterii, w instrukcji lub na opakowaniu wskazuje, że po upływie okresu użytkowania baterii nie należy usuwać wraz z innymi odpadami pochodzącymi z gospodarstw domowych. Chemiczne symbole Hg, Cd lub Pb wskazują, że bateria zawiera rtęć, kadm lub ołów w ilościach przekraczających poziom ustalony w dyrektywie 2006/66/WE. W przypadku nieprawidłowej utylizacji baterii substancje te mogą stanowić zagrożenie dla zdrowia człowieka lub dla środowiska.

Aby chronić zasoby naturalne oraz promować ponowne wykorzystywanie materiałów, należy oddzielić baterie od innych odpadów i utylizować je, korzystając z lokalnego, bezpłatnego systemu zwrotu baterii.

# Προτού διαβάσετε αυτό το εγχειρίδιο χρήσης

Η παρούσα τηλεόραση συνοδεύεται από αυτό το εγχειρίδιο χρήσης και ένα ενσωματωμένο ηλεκτρονικό εγχειρίδιο e-Manual.

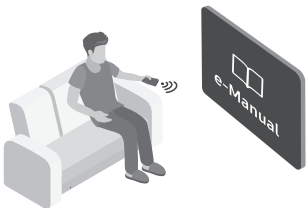

Προτού διαβάσετε αυτό το εγχειρίδιο χρήσης, εξετάστε τα εξής:

	<b>Εγχειρίδιο χρήσης</b>	Διαβάστε αυτό το παρεχόμενο εγχειρίδιο χρήσης για να δείτε πληροφορίες σχετικά με την ασφάλεια, την εγκατάσταση, τα πρόσθετα εξαρτήματα, την αρχική διαμόρφωση και τις προδιαγραφές του προϊόντος.
	<b>e-Manual</b>	Για περισσότερες πληροφορίες σχετικά με αυτήν την τηλεόραση, διαβάστε το e-Manual που είναι ενσωματωμένο στο προϊόν. <ul style="list-style-type: none"><li>• Για να ανοίξετε το e-Manual,  &gt;  Ρυθμίσεις &gt; Υποστήριξη &gt; Άνοιγμα e-Manual</li></ul>



Μπορείτε να λάβετε τα εγχειρίδια από τη διαδικτυακή τοποθεσία ([www.samsung.com](http://www.samsung.com)) και να δείτε το περιεχόμενό τους στον υπολογιστή ή στη φορητή συσκευή σας.

## Εκμάθηση των λειτουργιών βοήθειας του e-Manual

- Ορισμένες οθόνες μενού δεν μπορούν να προσπελαστούν από το e-Manual.

	<b>Αναζήτηση</b>	Επιλέξτε ένα στοιχείο από τα αποτελέσματα αναζήτησης για να φορτώσετε την αντίστοιχη σελίδα.
<b>A-Z</b>	<b>Ευρετήριο</b>	Επιλέξτε μια λέξη-κλειδί για να περιηγηθείτε στη σχετική σελίδα. <ul style="list-style-type: none"><li>– Τα μενού ενδέχεται να μην εμφανίζονται, ανάλογα με τη γεωγραφική περιοχή.</li></ul>
	<b>Χάρτης τοποθεσίας</b>	Εμφανίζει τις λίστες για κάθε στοιχείο στο e-Manual.
	<b>Θέματα που προβλήθηκαν πρόσφατα</b>	Επιλέξτε ένα θέμα από τη λίστα με τα θέματα που προβλήθηκαν πρόσφατα.

## Εκμάθηση των λειτουργιών των κουμπιών που εμφανίζονται στις σελίδες θεμάτων του e-Manual



	<b>Δοκιμή</b>	Σας επιτρέπει να προσπελάσετε το αντίστοιχο στοιχείο μενού και να δοκιμάσετε αμέσως τη δυνατότητα.
	<b>Σύνδεσμος</b>	Προσπελάστε αμέσως ένα θέμα που αναφέρεται σε μια σελίδα θεμάτων του e-Manual.



# Προειδοποίηση! Σημαντικές οδηγίες για την ασφάλεια

Διαβάστε τις οδηγίες για την ασφάλεια προτού χρησιμοποιήσετε την τηλεόραση.

Ανατρέξτε στον παρακάτω πίνακα για την επεξήγηση των συμβόλων που ενδεχομένως να υπάρχουν επάνω στο προϊόν Samsung που διαθέτετε.

<p style="text-align: center;"><b>ΠΡΟΣΟΧΗ</b></p> <p style="text-align: center;"><b>ΚΙΝΔΥΝΟΣ ΗΛΕΚΤΡΟΠΛΗΞΙΑΣ. ΜΗΝ ΑΝΟΙΓΕΤΕ.</b></p>		<p>Προϊόν κατηγορίας II: Αυτό το σύμβολο υποδεικνύει ότι δεν απαιτείται σύνδεση ασφαλείας με την ηλεκτρική γείωση. Εάν αυτό το σύμβολο δεν υπάρχει επάνω σε κάποιο προϊόν με καλώδιο τροφοδοσίας, το προϊόν ΠΡΕΠΕΙ να διαθέτει αξιόπιστη σύνδεση σε γείωση προστασίας.</p>	
<p>ΠΡΟΣΟΧΗ: ΓΙΑ ΝΑ ΜΕΙΩΘΕΙ Ο ΚΙΝΔΥΝΟΣ ΗΛΕΚΤΡΟΠΛΗΞΙΑΣ, ΜΗΝ ΑΦΑΙΡΕΙΤΕ ΤΟ ΚΑΛΥΜΜΑ (Ή ΤΟ ΠΙΣΩ ΜΕΡΟΣ). ΔΕΝ ΥΠΑΡΧΟΥΝ ΕΞΑΡΤΗΜΑΤΑ ΣΤΟ ΕΣΩΤΕΡΙΚΟ ΠΟΥ ΜΠΟΡΟΥΝ ΝΑ ΕΠΙΣΚΕΥΑΣΤΟΥΝ ΑΠΟ ΤΟ ΧΡΗΣΤΗ. ΓΙΑ ΟΛΕΣ ΤΙΣ ΕΡΓΑΣΙΕΣ ΣΕΡΒΙΣ, ΑΠΕΥΘΥΝΘΕΙΤΕ ΣΕ ΕΞΕΙΔΙΚΕΥΜΕΝΟ ΠΡΟΣΩΠΙΚΟ.</p>		<p>Τάση εναλλασσόμενου ρεύματος: Η ονομαστική τάση που επισημαίνεται με αυτό το σύμβολο είναι τάση εναλλασσόμενου ρεύματος.</p>	
	<p>Αυτό το σύμβολο υποδεικνύει ότι υπάρχει υψηλή τάση στο εσωτερικό της συσκευής. Είναι επικίνδυνο να έρχεστε σε επαφή με οποιοδήποτε εσωτερικό εξάρτημα αυτού του προϊόντος.</p>		<p>Τάση συνεχούς ρεύματος: Η ονομαστική τάση που επισημαίνεται με αυτό το σύμβολο είναι τάση συνεχούς ρεύματος.</p>
	<p>Αυτό το σύμβολο υποδεικνύει ότι αυτό το προϊόν συνοδεύεται από σημαντικά έντυπα αναφορικά με τη λειτουργία και τη συντήρηση.</p>		<p>Προσοχή. Συμβουλευτείτε τις οδηγίες χρήσης: Αυτό το σύμβολο καθοδηγεί το χρήστη να συμβουλευτεί το εγχειρίδιο χρήσης για περαιτέρω πληροφορίες σχετικά με την ασφάλεια.</p>

Ελληνικά

- Οι σχισμές και τα ανοίγματα στο περίβλημα και το πίσω ή το κάτω μέρος παρέχονται για τον απαραίτητο εξαερισμό. Για να διασφαλίσετε την αξιόπιστη λειτουργία αυτής της συσκευής και να την προστατεύσετε από υπερθέρμανση, δεν πρέπει να φράζετε και δεν πρέπει να καλύπτετε ποτέ αυτές τις σχισμές και τα ανοίγματα.
  - Μην τοποθετείτε αυτήν τη συσκευή σε στενό χώρο, όπως μια βιβλιοθήκη ή ένα ενσωματωμένο ντουλάπι, εκτός αν παρέχεται σωστός εξαερισμός.
  - Μην τοποθετείτε αυτή τη συσκευή κοντά ή πάνω σε καλοριφέρ ή θερμαντικό σώμα, ούτε σε σημεία όπου εκτίθεται σε άμεσο ηλιακό φως.
  - Μην τοποθετείτε δοχεία που περιέχουν νερό (βάζα κλπ.) επάνω σε αυτήν τη συσκευή, καθώς μπορεί να προκληθεί πυρκαγιά ή ηλεκτροπληξία.
- Μην εκθέτετε αυτή τη συσκευή σε βροχή και μην τη τοποθετείτε κοντά σε νερό (κοντά σε μπανιέρα, νιπτήρα, νεροχύτη, σε υπόγειο με υγρασία ή κοντά σε πισίνα κλπ.). Αν αυτή η συσκευή βραχεί κατά λάθος, αποσυνδέστε την από την πρίζα και επικοινωνήστε αμέσως με έναν εξουσιοδοτημένο αντιπρόσωπο.
- Αυτή η συσκευή χρησιμοποιεί μπαταρίες. Στην περιοχή όπου διαμένετε, ενδέχεται να υπάρχουν περιβαλλοντικοί κανονισμοί που απαιτούν τη σωστή απόρριψη αυτών των μπαταριών. Επικοινωνήστε με τις τοπικές αρχές για πληροφορίες απόρριψης ή ανακύκλωσης.
- Μην υπερφορτώνετε τις πρίζες, τα καλώδια προέκτασης ή τα τροφοδοτικά περισσότερο από τη χωρητικότητά τους, επειδή μπορεί να προκληθεί πυρκαγιά ή ηλεκτροπληξία.
- Τα καλώδια τροφοδοσίας ρεύματος θα πρέπει να τοποθετούνται έτσι ώστε να μην είναι πιθανό να πατηθούν ή να συνθλιβούν από κάποιο αντικείμενο που τοποθετείται πάνω τους ή δίπλα τους. Προσέξτε ιδιαίτερα τα καλώδια στο άκρο του φως, στις πρίζες τοίχου και στο σημείο όπου εξέρχονται από τη συσκευή.

- Για να προστατεύσετε αυτή τη συσκευή από καταιγίδες με κεραυνούς ή όταν δεν την επιτηρείτε και δεν τη χρησιμοποιείτε για μεγάλα χρονικά διαστήματα, αποσυνδέστε την από την πρίζα και αποσυνδέστε την κεραία ή το σύστημα καλωδιακής τηλεόρασης. Με αυτόν τον τρόπο αποτρέπεται η βλάβη στη συσκευή λόγω κεραυνών και διακυμάνσεων της τάσης τροφοδοσίας.
- Πρωτού συνδέσετε το καλώδιο ρεύματος στην υποδοχή του τροφοδοτικού, βεβαιωθείτε ότι ο προσδιορισμός τάσης του τροφοδοτικού ταιριάζει με την τοπική παροχή ηλεκτρικού ρεύματος.
- Ποτέ μην εισάγετε μεταλλικά αντικείμενα στα ανοιχτά σημεία αυτής της συσκευής. Ενδέχεται να προκληθεί κίνδυνος ηλεκτροπληξίας.
- Για να αποφύγετε την ηλεκτροπληξία, μην αγγίζετε ποτέ το εσωτερικό αυτής της συσκευής. Αυτή η συσκευή θα πρέπει να ανοίγεται μόνο από εξειδικευμένο τεχνικό.
- Φροντίστε να εισάγετε το καλώδιο ρεύματος μέχρι να εφαρμόσει σταθερά. Κατά την αποσύνδεση του καλωδίου ρεύματος από μια πρίζα τοίχου, να τραβάτε πάντοτε το καλώδιο ρεύματος από το φικ. Ποτέ μην το αποσυνδέετε τραβώντας το καλώδιο ρεύματος. Μην αγγίζετε το καλώδιο ρεύματος με βρεγμένα χέρια.
- Αν αυτή η συσκευή δεν λειτουργεί κανονικά - ειδικότερα, αν ακούγονται ασυνήθιστοι θόρυβοι ή αναδύεται οσμή - αποσυνδέστε την αμέσως από την πρίζα και επικοινωνήστε με έναν εξουσιοδοτημένο αντιπρόσωπο ή ένα κέντρο σέρβις της Samsung.
- Φροντίστε να αποσυνδέσετε το καλώδιο ρεύματος από την πρίζα αν η τηλεόραση πρόκειται να παραμείνει αχρησιμοποίητη ή αν πρόκειται να λείπετε από το σπίτι για παρατεταμένο χρονικό διάστημα (ειδικά αν θα αφήσετε μόνο στο σπίτι παιδιά, ηλικιωμένους ή άτομα με αναπηρίες).
  - Η συσσώρευση σκόνης μπορεί να προκαλέσει ηλεκτροπληξία, διαρροή ηλεκτρικού ρεύματος ή πυρκαγιά, επειδή προκαλεί την παραγωγή σπινθήρων και θερμότητας ή τη φθορά της μόνωσης στο καλώδιο ρεύματος.
- Αν σκοπεύετε να εγκαταστήσετε την τηλεόραση σε χώρο με πολλή σκόνη, υψηλές ή χαμηλές θερμοκρασίες, υψηλή υγρασία ή χημικές ουσίες, καθώς και σε χώρο όπου θα λειτουργεί όλο το 24ωρο, όπως αεροδρόμια, σιδηροδρομικούς σταθμούς κ.λπ., φροντίστε να επικοινωνήσετε με ένα εξουσιοδοτημένο κέντρο σέρβις της Samsung για πληροφορίες. Διαφορετικά, ενδέχεται να προκληθεί σοβαρή ζημιά στην τηλεόραση.
- Χρησιμοποιείτε μόνο κατάλληλα γειωμένο φικ και πρίζα τοίχου.
  - Η ακατάλληλη γείωση ενδέχεται να προκαλέσει ηλεκτροπληξία ή βλάβη στη συσκευή. (Μόνο για εξοπλισμό Κατηγορίας I.)
- Για να απενεργοποιήσετε εντελώς τη συσκευή, αποσυνδέστε την από την πρίζα τοίχου. Για να διασφαλίσετε ότι μπορείτε να αποσυνδέσετε γρήγορα αυτή τη συσκευή αν είναι απαραίτητο, φροντίστε να είναι εύκολη η πρόσβαση στην πρίζα και το φικ του καλωδίου ρεύματος.
- Φυλάξτε τα πρόσθετα εξαρτήματα (μπαταρίες κλπ.) σε έναν ασφαλή χώρο μακριά από παιδιά.
- Μην ρίχνετε κάτω και μην χτυπάτε το προϊόν. Αν το προϊόν υποστεί ζημιά, αποσυνδέστε το καλώδιο ρεύματος και επικοινωνήστε με ένα κέντρο σέρβις της Samsung.
- Για να καθαρίσετε τη συσκευή, αποσυνδέστε το καλώδιο ρεύματος από την πρίζα τοίχου και σκουπίστε το προϊόν με ένα μαλακό, στεγνό πανί. Μην χρησιμοποιείτε χημικά όπως κερί, βενζίνη, οινόπνευμα, διαλυτικά, εντομοκτόνα, αποσμητικά χώρου, λιπαντικά ή απορρυπαντικά. Αυτά τα χημικά μπορούν να προκαλέσουν ζημιά στο περίβλημα της τηλεόρασης ή να σβήσουν τις ενδείξεις που είναι τυπωμένες στο προϊόν.
- Μην εκθέτετε τη συσκευή σε στάξιμο ή σε πιτσίλισμα από υγρά.
- Μην απορρίπτετε τις μπαταρίες σε φωτιά.
- Μην βραχυκυκλώνετε, μην αποσυναρμολογείτε και μην υπερθερμαίνετε τις μπαταρίες.
- **ΠΡΟΣΟΧΗ:** Υπάρχει κίνδυνος έκρηξης αν αντικαταστήσετε τις μπαταρίες του τηλεχειριστηρίου με μπαταρίες λανθασμένου τύπου. Αντικαταστήστε τις μόνο με μπαταρίες ίδιου ή ισοδύναμου τύπου.

\* Οι εικόνες που υπάρχουν σε αυτό το εγχειρίδιο χρήσης παρέχονται μόνο για αναφορά και ενδέχεται να διαφέρουν από την πραγματική εμφάνιση του προϊόντος. Η σχεδίαση και οι προδιαγραφές του προϊόντος ενδέχεται να αλλάξουν χωρίς προειδοποίηση.

Οι γλώσσες των χωρών της ομοσπονδίας CIS (Ρωσικά, Ουκρανικά, Καζακικά) δεν είναι διαθέσιμες για αυτό το προϊόν, επειδή κατασκευάζεται για πελάτες στις χώρες της E.E.

# Περιεχόμενα

	Προτού διαβάσετε αυτό το εγχειρίδιο χρήσης	2
	Προειδοποίηση! Σημαντικές οδηγίες για την ασφάλεια	3
<b>01</b>	<b>Τι περιέχει η συσκευασία;</b>	
<b>02</b>	<b>Σύνδεση της τηλεόρασης στο One Connect</b>	
<b>03</b>	<b>Εγκατάσταση τηλεόρασης</b>	
	Τοποθέτηση της τηλεόρασης σε τοίχο	8
	Παροχή σωστού εξαερισμού για την τηλεόρασή σας	9
	Προφυλάξεις για την ασφάλεια: Στερέωση της τηλεόρασης στον τοίχο για αποτροπή πτώσης	10
<b>04</b>	<b>Χρήση της λειτουργίας Τέχνη</b>	
	Προβολή εικόνων	13
	Ρύθμιση του στυλ της επιλεγμένης εικόνας	15
	Ρύθμιση της λειτουργίας Τέχνη	16
	Χρήση της λειτουργίας Τέχνη με την εφαρμογή SmartThings	16
<b>05</b>	<b>Το Έξυπνο τηλεχειριστήριο Samsung</b>	
	Σχετικά με τα κουμπιά στο Έξυπνο τηλεχειριστήριο Samsung	17
	Ζεύξη της τηλεόρασης με το Έξυπνο τηλεχειριστήριο Samsung	18
	Τοποθέτηση μπαταριών στο Έξυπνο τηλεχειριστήριο Samsung	18
<b>06</b>	<b>Εκτέλεση της διαδικασίας αρχικής ρύθμισης</b>	
	Χρήση του Χειριστήριο τηλεόρασης	19
<b>07</b>	<b>Σύνδεση σε δίκτυο</b>	
	Σύνδεση δικτύου - Ασύρματη	20
<b>08</b>	<b>Αντιμετώπιση προβλημάτων και συντήρηση</b>	
	Αντιμετώπιση προβλημάτων	21
	Προφυλάξεις κατά τη χρήση της λειτουργίας Τέχνη	23
	Τι είναι η απομακρυσμένη υποστήριξη;	23
	Αισθητήρας Eco και φωτεινότητα οθόνης	24
	Φροντίδα της τηλεόρασης	24
<b>09</b>	<b>Προδιαγραφές και πρόσθετες πληροφορίες</b>	
	Προδιαγραφές	25
	Περιβαλλοντικές συνθήκες	25
	Μείωση κατανάλωσης ενέργειας	25
	Άδειες	26

# 01 Τι περιέχει η συσκευασία;

Βεβαιωθείτε πως τα παρακάτω είδη περιλαμβάνονται στη συσκευασία της τηλεόρασης. Αν λείπει κάποιο είδος, επικοινωνήστε με την τοπική αντιπροσωπία.

- Έξυπνο τηλεχειριστήριο Samsung και μπαταρίες (AA x 2)
- Εγχειρίδιο χρήσης
- Κάρτα εγγύησης / Οδηγός συμμόρφωσης με τους κανονισμούς (Δεν διατίθεται σε ορισμένες περιοχές)
- Καλώδιο ρεύματος One Connect

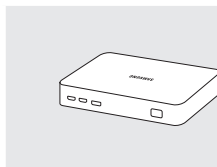

One Connect

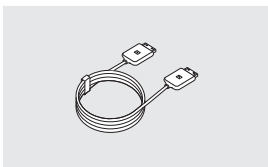

Καλώδιο One Connect



Βάση καλωδίου

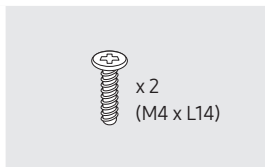

Βίδα βάσης  
x 2  
(M4 x L14)

- Το χρώμα και το σχήμα των ειδών ενδέχεται να διαφέρει, ανάλογα με το μοντέλο.
- Τα καλώδια δεν περιλαμβάνονται και μπορούν να αγοραστούν ξεχωριστά.
- Όταν ανοίγετε το κουτί, ελέγξτε εάν υπάρχουν εξαρτήματα κρυμμένα πίσω ή μέσα στα υλικά συσκευασίας.

Ενδέχεται να πληρώσετε μια χρέωση διεκπεραίωσης στις παρακάτω περιπτώσεις:

(α) Αν κληθεί ένας τεχνικός κατόπιν αιτήματός σας, χωρίς να διαπιστωθεί κανένα ελάττωμα στο προϊόν (δηλαδή, αν δεν διαβάσατε το εγχειρίδιο χρήσης).

(β) Αν προσκομίσετε τη μονάδα στο κέντρο σέρβις της Samsung, χωρίς να διαπιστωθεί κανένα ελάττωμα στο προϊόν (δηλαδή, αν δεν διαβάσατε το εγχειρίδιο χρήσης).

Προτού σας επισκεφτεί ένας τεχνικός, θα ενημερωθείτε για το κόστος διεκπεραίωσης.



**Προειδοποίηση:** Οι οθόνες μπορούν να υποστούν ζημιά από άμεση πίεση όταν τις χειρίζεστε εσφαλμένα. Συνιστούμε να ανασηκώνετε την τηλεόραση από τα άκρα, όπως φαίνεται στην εικόνα.



## 02 Σύνδεση της τηλεόρασης στο One Connect

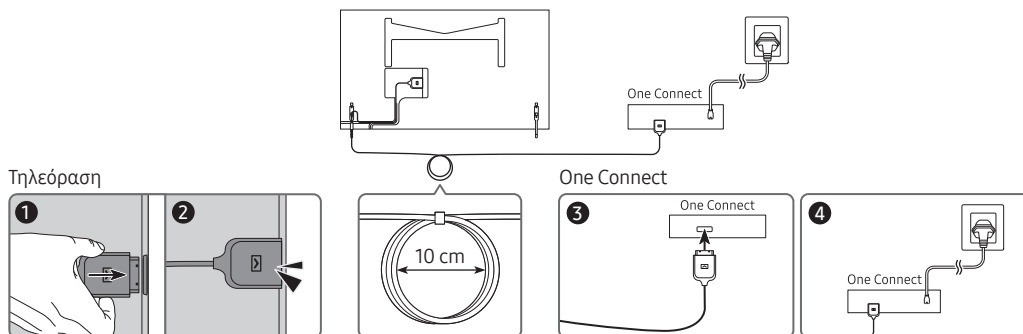

Για να συνδέσετε το Καλώδιο One Connect στη συσκευή One Connect και στην τηλεόρασή σας, ακολουθήστε τα παρακάτω βήματα:

1. Αφού ολοκληρωθεί η ρύθμιση της τηλεόρασης και τοποθετηθεί στην τελική της θέση, συνδέστε το Καλώδιο One Connect στη συσκευή One Connect και στην τηλεόραση, όπως φαίνεται στα βήματα 1 έως 3, παραπάνω.

**ΠΡΟΕΙΔΟΠΟΙΗΣΗ:** Βεβαιωθείτε ότι και τα δύο βύσματα είναι συνδεδεμένα πλήρως και στέρεα. Εάν οποιοδήποτε από τα δύο βύσματα δεν έχει συνδεθεί σωστά, υπάρχει κίνδυνος σοβαρής ηλεκτροπληξίας.

2. Συνδέστε το καλώδιο συνεχούς ρεύματος της συσκευής One Connect στη συσκευή One Connect και, στη συνέχεια, συνδέστε το καλώδιο σε μια παροχή τοίχου, όπως φαίνεται στο Βήμα 4 παραπάνω.

**ΠΡΟΕΙΔΟΠΟΙΗΣΗ:** Ακολουθήστε τις οδηγίες με ακρίβεια. Φροντίστε να συνδέσετε το καλώδιο ρεύματος στην παροχή τοίχου, ως τελευταίο βήμα. Να αποσυνδέετε πάντοτε το καλώδιο ρεύματος από την παροχή του τοίχου προτού αποσυνδέσετε το Καλώδιο One Connect από το πίσω μέρος της τηλεόρασης ή από τη συσκευή One Connect.

– Για περισσότερες πληροφορίες, ανατρέξτε στο εικονογραφημένο έγγραφο Quick Setup Guide.

3. Συνδέστε τις περιφερειακές συσκευές σας (δέκτης καλωδιακής τηλεόρασης, συσκευή αναπαραγωγής Blu-ray κ.λπ.) στη συσκευή One Connect. Για λεπτομέρειες, ανατρέξτε στο Accessory Kit.



- Μη χρησιμοποιείτε τη συσκευή One Connect σε ανάποδη ή όρθια θέση.
- Όταν συνδέετε το Καλώδιο One Connect, προσέχετε τα σχήματα και τα μεγέθη των βυσμάτων του, ώστε να τα συνδέσετε σωστά. Διαφορετικά, ενδέχεται να προκληθεί δυσλειτουργία του προϊόντος.
- Όταν συνδέετε το Καλώδιο One Connect, προσέχετε να μη συστρέψετε το καλώδιο του Καλώδιο One Connect. Διαφορετικά, ενδέχεται να μειωθεί η απόδοση της τηλεόρασης ή να προκληθεί ζημιά στο καλώδιο.
- Κατά τη διευθέτηση του υπόλοιπου καλωδίου, ανατρέξτε στην παραπάνω εικόνα για τη σωστή διευθέτηση.
- Προσέξτε να μην υποβάλετε το καλώδιο σε ο,τιδήποτε από τα παρακάτω. Το Καλώδιο One Connect περιέχει ηλεκτρικό κύκλωμα τροφοδοσίας. Θα μπορούσατε να προκαλέσετε ζημιά στο καλώδιο και να υποστείτε ηλεκτροπληξία.
- Πρέπει να χειρίζεστε τη συσκευή One Connect με προσοχή. Είναι βαρύ.



Κάμψη



Συστροφή



Τράβηγμα



Σύνθλιψη



Ηλεκτροπληξία

Ελληνικά - 7

## 03 Εγκατάσταση τηλεόρασης

### Τοποθέτηση της τηλεόρασης σε τοίχο



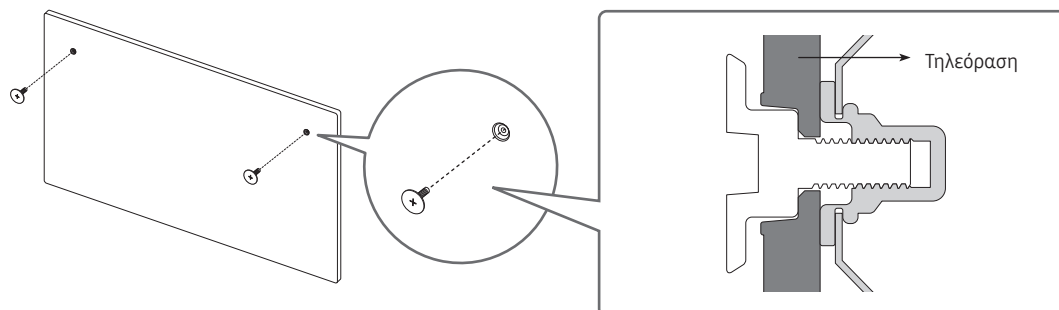

Αν στερεώσετε αυτή την τηλεόραση σε τοίχο, ακολουθήστε επακριβώς τις οδηγίες σύμφωνα με τις προδιαγραφές του κατασκευαστή. Αν δεν στηριχθεί σωστά, υπάρχει πιθανότητα ολίσθησης ή πτώσης της τηλεόρασης, προκαλώντας έτσι σοβαρό τραυματισμό σε κάποιο παιδί ή ενήλικο, καθώς και σοβαρή ζημιά στην τηλεόραση.

- Ανατρέξτε στο εγχειρίδιο εγκατάστασης που συνοδεύει το κιτ τοποθέτησης στον τοίχο της Samsung.

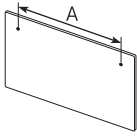

- Η εταιρεία Samsung δεν ευθύνεται για τυχόν ζημιά στο προϊόν ή τραυματισμό σας αν επιλέξετε να εγκαταστήσετε μόνοι σας το στήριγμα τοποθέτησης στον τοίχο.
- Μπορείτε να εγκαταστήσετε το στήριγμα τοποθέτησης στον τοίχο σε ένα γερό τοίχο που είναι κάθετος στο δάπεδο. Προτού προσαρτήσετε το στήριγμα τοποθέτησης στον τοίχο σε επιφάνεια εκτός από γυψοσανίδα, επικοινωνήστε με την πλησιέστερη αντιπροσωπία για επιπρόσθετες πληροφορίες. Αν εγκαταστήσετε την τηλεόραση σε οροφή ή τοίχο με κλίση, ενδέχεται να πέσει και να προκαλέσει σοβαρό τραυματισμό.

Τύπος	Διαστάσεις τηλεόρασης σε ίντσες	Προδιαγραφές οπών βιδών σε χιλιοστά	Βίδα	Ποσότητα
	32	582,2	 M4	2
		277,5		



Μην τοποθετείτε το κιτ τοποθέτησης στον τοίχο ενώ η τηλεόραση είναι ενεργοποιημένη. Ενδέχεται να προκληθεί τραυματισμός λόγω ηλεκτροπληξίας.

- Φροντίστε να χρησιμοποιήσετε μόνο τις βίδες που συνοδεύουν το προϊόν. (Διαφορετικά, ενδέχεται να προκληθεί ζημιά στην τηλεόραση ή ενδέχεται να πέσει από τον τοίχο η τηλεόραση που είναι τοποθετημένη στον τοίχο.)
- Μην σφίγγετε υπερβολικά τις βίδες. Ενδέχεται να προκληθεί ζημιά στο προϊόν ή να προκληθεί πτώση του προϊόντος και τραυματισμός. Η εταιρεία Samsung δεν φέρει ευθύνη για τέτοιου είδους ατυχήματα.
- Η εταιρεία Samsung δεν φέρει ευθύνη για πρόκληση ζημιάς στο προϊόν ή τραυματισμό, όταν χρησιμοποιείται στήριγμα τοποθέτησης στον τοίχο που δεν είναι εγκεκριμένο ή όταν ο πελάτης δεν ακολουθεί τις οδηγίες εγκατάστασης του προϊόντος.

## Παροχή σωστού εξαερισμού για την τηλεόρασή σας

Όταν εγκαθιστάτε την τηλεόραση και το One Connect, διατηρήστε απόσταση τουλάχιστον 10 cm ανάμεσα στην τηλεόραση και το One Connect με άλλα αντικείμενα (τοίχοι, πλευρές ντουλαπιών κλπ.) για να διασφαλίσετε σωστό εξαερισμό. Αν δεν διατηρηθεί σωστός εξαερισμός, ενδέχεται να προκληθεί πυρκαγιά ή κάποιο πρόβλημα με το προϊόν λόγω της αύξησης της εσωτερικής του θερμοκρασίας.

- Όταν εγκαταστήσετε την τηλεόρασή σας με μια βάση είτε ένα στήριγμα τοποθέτησης στον τοίχο, σας συνιστούμε ιδιαίτερα να χρησιμοποιείτε αποκλειστικά τα εξαρτήματα που παρέχονται από τη Samsung. Χρησιμοποιώντας εξαρτήματα άλλου κατασκευαστή, ενδέχεται να προκληθούν δυσκολίες με το προϊόν ή τραυματισμός λόγω πτώσης του προϊόντος.

## Προφυλάξεις για την ασφάλεια: Στερέωση της τηλεόρασης στον τοίχο για αποτροπή πτώσης



**Προσοχή:** Αν τραβήξετε, σπρώξετε ή σκαρφαλώσετε επάνω στην τηλεόραση, ενδέχεται να προκαλέσετε την πτώση της. Πιο συγκεκριμένα, βεβαιωθείτε ότι τα παιδιά σας δεν κρέμονται από την τηλεόραση και δεν την αποσταθεροποιούν από τη θέση της. Αυτή η ενέργεια ενδέχεται να προκαλέσει την ανατροπή της τηλεόρασης, προκαλώντας σοβαρό τραυματισμό ή θάνατο. Ακολουθήστε όλες τις προφυλάξεις ασφαλείας που υποδεικνύονται στο φυλλάδιο για την ασφάλεια που παρέχεται με την τηλεόρασή σας. Για πρόσθετη σταθερότητα και ασφάλεια, μπορείτε να αγοράσετε και να εγκαταστήσετε τη συσκευή προστασίας από πτώση, όπως περιγράφεται στην επόμενη σελίδα.



**ΠΡΟΕΙΔΟΠΟΙΗΣΗ:** Ποτέ μην τοποθετείτε την τηλεόραση σε ασταθείς σημείο. Η τηλεόραση ενδέχεται να πέσει, προκαλώντας σοβαρό τραυματισμό ή θάνατο. Πολλοί τραυματισμοί, ειδικά σε παιδιά, μπορούν να αποφευχθούν λαμβάνοντας απλές προφυλάξεις όπως οι εξής:

- Πάντα να χρησιμοποιείτε τα ντουλάπια, τις βάσεις ή τις μεθόδους στερέωσης που συνιστώνται από τον κατασκευαστή της τηλεόρασης.
- Πάντα να χρησιμοποιείτε έπιπλα που μπορούν να στηρίξουν την τηλεόραση με ασφάλεια.
- Πάντα να διασφαλίζετε ότι η τηλεόραση δεν προεξέχει από την άκρη του επίπλου που τη στηρίζει.
- Πάντα να μαθαίνετε στα παιδιά ποιοι είναι οι κίνδυνοι όταν σκαρφαλώνουν πάνω στο έπιπλο για να φτάσουν την τηλεόραση ή τα χειριστήριά της.
- Πάντα να δρομολογείτε τα καλώδια που είναι συνδεδεμένα στην τηλεόραση έτσι ώστε να μην μπορούν να πατηθούν, να τραβηχτούν ή να πιαστούν.
- Ποτέ μην τοποθετείτε την τηλεόραση σε ασταθείς σημείο.
- Ποτέ μην τοποθετείτε την τηλεόραση πάνω σε ψηλά έπιπλα (για παράδειγμα, ντουλάπια ή βιβλιοθήκες), χωρίς να στερεώσετε τόσο το έπιπλο όσο και την τηλεόραση σε κατάλληλο στήριγμα.
- Ποτέ μην τοποθετείτε την τηλεόραση πάνω σε ύφασμα ή σε άλλο υλικό, το οποίο βρίσκεται ανάμεσα στην τηλεόραση και το έπιπλο που τη στηρίζει.
- Πότε μην τοποθετείτε αντικείμενα που ενδέχεται να δελεάσουν παιδιά να σκαρφαλώσουν πάνω στην τηλεόραση ή στο έπιπλο στο οποίο είναι τοποθετημένη, όπως παιχνίδια και τηλεχειριστήρια.

Αν θα κρατήσετε και θα αλλάξετε θέση στην υφιστάμενη τηλεόραση, θα πρέπει να λάβετε τις ίδιες προφυλάξεις που αναφέρονται παραπάνω.

- Όταν είναι εγκατεστημένη σε μια βάση, η οθόνη αυτού του προϊόντος έχει ελαφρά κλίση προς τα πίσω και η γωνία της δεν μπορεί να προσαρμοστεί.
- Αν τοποθετηθεί οποιοδήποτε αντικείμενο πάνω στη βάση ή αν το δάπεδο έχει κλίση, το προϊόν ενδέχεται να πέσει και να προκληθεί δυσλειτουργία ή τραυματισμός.



## Αποτροπή πτώσης της τηλεόρασης

1. Στερεώστε σταθερά ένα σετ στηριγμάτων στον τοίχο χρησιμοποιώντας τις κατάλληλες βίδες. Βεβαιωθείτε ότι οι βίδες έχουν στερεωθεί καλά στον τοίχο.
  - Ενδέχεται να χρειαστείτε πρόσθετα υλικά, όπως άγκιστρα, ανάλογα με τον τύπο του τοίχου.
2. Στερεώστε σταθερά ένα σετ στηριγμάτων στην τηλεόραση χρησιμοποιώντας βίδες του κατάλληλου μεγέθους.
  - Για τις προδιαγραφές των βιδών, ανατρέξτε στη στήλη βίδας στον πίνακα της ενότητας «Τοποθέτηση της τηλεόρασης σε τοίχο».
3. Συνδέστε τα στηρίγματα που είναι στερεωμένα στην τηλεόραση και τα στηρίγματα που είναι στερεωμένα στον τοίχο με ένα ανθεκτικό συρματόσχοινο βαριάς χρήσης και, στη συνέχεια, δέστε το σφιχτά.
  - Τοποθετήστε την τηλεόραση κοντά στον τοίχο, ώστε να μην μπορεί να πέσει προς τα πίσω.
  - Συνδέστε το συρματόσχοινο έτσι ώστε τα στηρίγματα που είναι στερεωμένα στον τοίχο να βρίσκονται στο ίδιο ή σε χαμηλότερο ύψος από τα στηρίγματα που είναι στερεωμένα στην τηλεόραση.

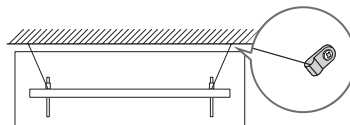
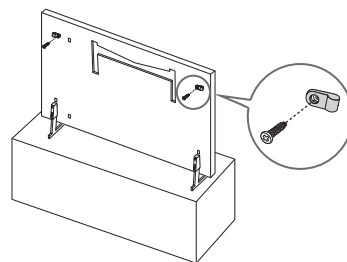



- Το χρώμα και το σχήμα του προϊόντος ενδέχεται να διαφέρουν, ανάλογα με το μοντέλο.

## 04 Χρήση της λειτουργίας Τέχνη

### > Τέχνη



Μπορείτε να χρησιμοποιήσετε τη λειτουργία Τέχνη για να προβάλετε περιεχόμενο εικόνας, όπως γραφικά ή φωτογραφίες, όταν δεν παρακολουθείτε τηλεόραση σε λειτουργία πλήρους οθόνης.

- Πατήστε το κουμπί  στο τηλεχειριστήριο για να μεταβείτε στη λειτουργία τηλεόρασης ή στη λειτουργία Τέχνη.
- Πατήστε το κουμπί  στη λειτουργία Τέχνη για να μεταβείτε στη λειτουργία τηλεόρασης.
- Για να απενεργοποιήσετε εντελώς την τηλεόραση, πατήστε παρατεταμένα το κουμπί  στο τηλεχειριστήριο ή πατήστε το κουμπί Χειριστήριο τηλεόρασης στο επάνω αριστερό μέρος της τηλεόρασης.
  - Αν χρησιμοποιήσετε άλλο τηλεχειριστήριο, διαφορετικό από το Έξυπνο τηλεχειριστήριο Samsung, η τηλεόραση ενδέχεται να μην απενεργοποιηθεί εντελώς.
- Στη λειτουργία Τέχνη, η φωτεινότητα και ο χρωματικός τόνος της τηλεόρασης προσαρμόζονται αυτόματα ανάλογα με το περιβάλλον, ενώ η τηλεόραση μπορεί να απενεργοποιηθεί αυτόματα.
  - Η τηλεόραση ρυθμίζεται ως προεπιλογή έτσι ώστε η οθόνη να απενεργοποιείται αυτόματα, όταν η ένταση του φωτός περιβάλλοντος μειώνεται στη λειτουργία Τέχνη.
- Στη λειτουργία Τέχνη, μπορείτε να συνδέσετε τη φορητή συσκευή σας με την τηλεόραση χρησιμοποιώντας την εφαρμογή SmartThings στη φορητή συσκευή, για να προβάλετε φωτογραφίες στη φορητή συσκευή.
  - Αυτή η λειτουργία ενδέχεται να μην υποστηρίζεται, ανάλογα με το μοντέλο της τηλεόρασης ή τη φορητή συσκευή.
  - Οι δυνατότητες που υποστηρίζονται ενδέχεται να διαφέρουν, ανάλογα με την έκδοση της εφαρμογής SmartThings.

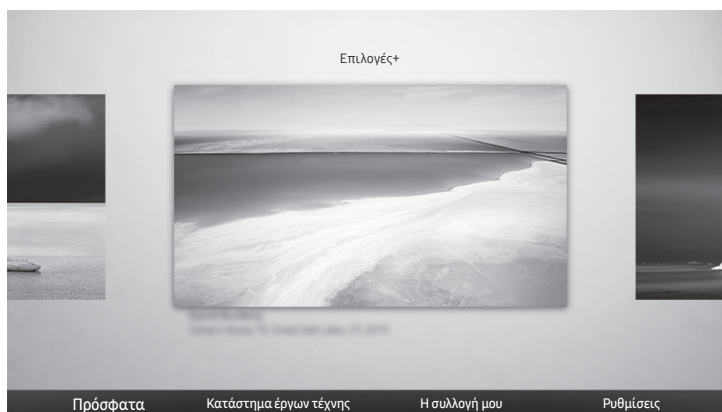
## Προβολή εικόνων



- Η εικόνα στην τηλεόραση ενδέχεται να διαφέρει από την παραπάνω εικόνα, ανάλογα με το μοντέλο και τη γεωγραφική περιοχή.

Για να προβάλετε μια εικόνα στη λειτουργία **Τέχνη**, επιλέξτε ένα από τα παρακάτω μενού. Για να μεταβείτε στο υπομενού από το οποίο μπορείτε να επιλέξετε εικόνες, πατήστε το κουμπί **Επιλέξτε**, ένα από τα τέσσερα κουμπιά κατεύθυνσης ή το κουμπί  στη λειτουργία **Τέχνη**. Στη συνέχεια, χρησιμοποιήστε τα κουμπιά κατεύθυνσης στο τηλεχειριστήριο για να μετακινηθείτε στην επιθυμητή εικόνα και κατόπιν πατήστε το κουμπί **Επιλέξτε**. Εμφανίζεται η ένδειξη  **Ορισμός** στο επάνω μέρος της επιλεγμένης εικόνας και μπορείτε να προβάλετε την επιλεγμένη εικόνα στη λειτουργία **Τέχνη**.

- **Πρόσφατα**

Μπορείτε να χειριστείτε τις τελευταίες εικόνες που επιλέξατε.

- **Κατάστημα έργων τέχνης**

Μπορείτε να μεταβείτε στο **Κατάστημα έργων τέχνης** για να αγοράσετε διάφορες εικόνες.

- Η επιλογή **Κατάστημα έργων τέχνης** ενδέχεται να μην εμφανίζεται, ανάλογα με την κατάσταση σύνδεσης στο δίκτυο.

- **Η συλλογή μου**

Μπορείτε να δείτε μια λίστα των γραφικών και των φωτογραφιών που έχετε ορίσει ως  **Αγαπημένο** στην επιλογή **Αγαπημένα**. Μπορείτε επίσης να επιλέξετε τις επιθυμητές εικόνες μέσα από αυτές που είναι αποθηκευμένες σε μια εξωτερική συσκευή αποθήκευσης ή φορητή συσκευή και να τις αποθηκεύσετε στο **Οι φωτογραφίες μου**.

- Προκειμένου να μεταφερθούν οι εικόνες από την φορητή σας συσκευή, πρέπει να έχει εγκατασταθεί στη φορητή σας συσκευή η εφαρμογή SmartThings.

## Προβολή εικόνων ανά χρονικό διάστημα

1. Χρησιμοποιήστε τα κουμπιά κατεύθυνσης στο τηλεχειριστήριο για να μετακινηθείτε στο **Η συλλογή μου**.
2. Χρησιμοποιήστε τα κουμπιά κατεύθυνσης για να μετακινηθείτε στην επιλογή **Αγαπημένα** ή **Οι φωτογραφίες μου**.  
Για να προβάλετε εικόνες από τη φορητή συσκευή που είναι συνδεδεμένη μέσω USB ή μέσω της εφαρμογής SmartThings, επιλέξτε τις επιθυμητές εικόνες στη συνδεδεμένη συσκευή και, στη συνέχεια, αποθηκεύστε τις στον φάκελο **Οι φωτογραφίες μου**.
3. Χρησιμοποιήστε τα κουμπιά κατεύθυνσης στο τηλεχειριστήριο για να μετακινηθείτε στο **Επιλογές+**, στο επάνω μέρος της οθόνης.
4. Πατήστε το κουμπί **Επιλέξτε** όταν εμφανιστεί το στοιχείο **Έναρξη προβ. παρουσ.**
5. Χρησιμοποιήστε τα κουμπιά κατεύθυνσης στο τηλεχειριστήριο για να επιλέξετε το χρονικό διάστημα μετά από το οποίο θα αντικαθίστανται οι εικόνες και, στη συνέχεια, πατήστε το κουμπί **Επιλέξτε**.

## Εισαγωγή εικόνων από εξωτερική συσκευή αποθήκευσης

1. Συνδέστε μια εξωτερική συσκευή αποθήκευσης που περιέχει εικόνες στην τηλεόραση.
2. Χρησιμοποιήστε τα κουμπιά κατεύθυνσης στο τηλεχειριστήριο για να μετακινηθείτε στο **Η συλλογή μου** και, στη συνέχεια, μετακινηθείτε στη συνδεδεμένη εξωτερική συσκευή αποθήκευσης.
3. Χρησιμοποιήστε τα κουμπιά κατεύθυνσης στο τηλεχειριστήριο για να μετακινηθείτε στην επιλογή **Αποθήκευση στο φάκελο "Οι φωτογραφίες μου"** στο επάνω μέρος της οθόνης και, στη συνέχεια, πατήστε το κουμπί Επιλέξτε.
4. Χρησιμοποιήστε τα κουμπιά κατεύθυνσης στο τηλεχειριστήριο για να μετακινηθείτε σε μια εικόνα και, στη συνέχεια, πατήστε το κουμπί Επιλέξτε.
  - Μπορείτε να επιλέξετε πολλαπλές εικόνες.
5. Χρησιμοποιήστε τα κουμπιά κατεύθυνσης στο τηλεχειριστήριο για να μετακινηθείτε στην επιλογή **Αποθήκευση επιλεγμένων** στο επάνω μέρος της οθόνης και, στη συνέχεια, πατήστε το κουμπί Επιλέξτε.
6. Η εικόνα ή οι εικόνες που έχουν επιλεγεί αποθηκεύονται στην ενότητα **Οι φωτογραφίες μου**.
  - Συνιστώμενες αναλύσεις: 1920 x 1080 (16:9)

## Αγορά εικόνων από το Κατάστημα έργων τέχνης

1. Χρησιμοποιήστε τα κουμπιά κατεύθυνσης στο τηλεχειριστήριο για να μετακινηθείτε στο **Κατάστημα έργων τέχνης**.
2. Χρησιμοποιήστε τα κουμπιά κατεύθυνσης στο τηλεχειριστήριο για να μετακινηθείτε σε ένα θέμα και πατήστε το κουμπί Επιλέξτε. Μπορείτε να επιλέξετε οποιοδήποτε δευτερεύον θέμα ή εικόνα στην οθόνη.
  - Η διαδρομή ενδέχεται να διαφέρει ανάλογα με το θέμα.
3. Χρησιμοποιήστε τα κουμπιά κατεύθυνσης στο τηλεχειριστήριο για να μετακινηθείτε σε μια εικόνα και πατήστε το κουμπί Επιλέξτε.
4. Χρησιμοποιήστε τα κουμπιά κατεύθυνσης στο τηλεχειριστήριο για να μετακινηθείτε στην επιλογή **Επιλογές+** στο επάνω μέρος της οθόνης και, στη συνέχεια, επιλέξτε **Απόκτηση δοκιμαστικής συνδρομής ή Αγορά** για να αγοράσετε την επιλεγμένη εικόνα.
  - Εμφανίζεται η επιλογή **Απόκτηση δοκιμαστικής συνδρομής** αν δεν διαθέτετε **Η συνδρομή στο κατάστημα έργων τέχνης**.
5. Χρησιμοποιήστε τα κουμπιά κατεύθυνσης στο τηλεχειριστήριο για να επιλέξετε μεθόδους πληρωμής και, στη συνέχεια, πατήστε το κουμπί Επιλέξτε.
6. Ακολουθήστε τις οδηγίες στην οθόνη για να ολοκληρώσετε τη διαδικασία πληρωμής.

## Εγγραφή για Η συνδρομή στο κατάστημα έργων τέχνης

Όταν κάνετε εγγραφή για **Η συνδρομή στο κατάστημα έργων τέχνης**, μπορείτε να χρησιμοποιείτε απεριόριστα το **Κατάστημα έργων τέχνης** και να απολαμβάνετε διάφορα έργα τέχνης, αντικαθιστώντας τα με καινούρια, σύμφωνα με τις προτιμήσεις σας.



1. Χρησιμοποιήστε τα κουμπιά κατεύθυνσης στο τηλεχειριστήριο για να μετακινηθείτε στο **Κατάστημα έργων τέχνης**.
2. Χρησιμοποιήστε τα κουμπιά κατεύθυνσης στο τηλεχειριστήριο για να μετακινηθείτε στο **Συνδρομή**.
3. Ακολουθήστε τις οδηγίες στην οθόνη, για να εισαγάγετε τα στοιχεία της συνδρομής σας.

## Ρύθμιση του στυλ της επιλεγμένης εικόνας



- Η εικόνα στην τηλεόραση ενδέχεται να διαφέρει από την παραπάνω εικόνα, ανάλογα με το μοντέλο και τη γεωγραφική περιοχή.

Χρησιμοποιήστε τα κουμπιά κατεύθυνσης στο τηλεχειριστήριο για να μετακινηθείτε στο **Επιλογές+**, στο επάνω μέρος της οθόνης. Μπορείτε να χρησιμοποιήσετε τα παρακάτω μενού:

- **Λεπτομέρ.**  
Μπορείτε να βρείτε περισσότερες πληροφορίες σχετικά με την εικόνα.
- **Φίλτρο φωτογραφιών**  
Μπορείτε να εφαρμόσετε το εφέ του επιλεγμένου φίλτρου στην εικόνα, σύμφωνα με τις προτιμήσεις σας.
  - Αυτή η λειτουργία είναι διαθέσιμη μόνο για εικόνες που έχουν αποθηκευτεί μέσω της επιλογής **Οι φωτογραφίες μου**.
- **Περίγραμμα**  
Μπορείτε να εφαρμόσετε διάφορα στυλ και χρώματα περιγράμματος στην εικόνα, σύμφωνα με τις προτιμήσεις σας.
  - Αυτή η λειτουργία είναι διαθέσιμη μόνο για εικόνες που έχουν αποθηκευτεί μέσω της επιλογής **Οι φωτογραφίες μου**.
- **Αγαπημένο**  
Μπορείτε να ορίσετε μια εικόνα που σας αρέσει ως αγαπημένη (ή να την καταργήσετε από τα αγαπημένα) πατώντας το κουμπί **Επιλέξτε** στο τηλεχειριστήριο. Μπορείτε να δείτε μια λίστα των στοιχείων που έχετε ορίσει ως αγαπημένα στο **Η συλλογή μου > Αγαπημένα**.
  -  **Αγαπημένο**: Το στοιχείο δεν έχει οριστεί ως αγαπημένο.
  -  **Αγαπημένο**: Το στοιχείο έχει οριστεί ως αγαπημένο.

### Εφαρμογή στυλ και χρώματος περιγράμματος σε εικόνα

1. Χρησιμοποιήστε τα κουμπιά κατεύθυνσης στο τηλεχειριστήριο για να μετακινηθείτε στην εικόνα της οποίας θέλετε να αλλάξετε το στυλ και χρώμα περιγράμματος, μετακινηθείτε στην επιλογή **Επιλογές+** στο επάνω μέρος της οθόνης και, στη συνέχεια, επιλέξτε **Περίγραμμα**.
2. Χρησιμοποιήστε τα κουμπιά κατεύθυνσης στο τηλεχειριστήριο για να επιλέξετε το στυλ και χρώμα περιγράμματος που θέλετε.
3. Αλλάξτε το στυλ και χρώμα περιγράμματος και, στη συνέχεια, πατήστε το κουμπί **Επιλέξτε** για να μετακινήσετε την εστίαση στην εικόνα.
  - Αν θέλετε να αλλάξετε μόνο το στυλ ή το χρώμα του περιγράμματος, αλλάξτε το και κατόπιν πατήστε το κουμπί **Επιλέξτε** για να αποθηκεύσετε τις αλλαγές.
4. Για αποθηκεύσετε το επιλεγμένο στυλ και χρώμα περιγράμματος, πατήστε ξανά το κουμπί **Επιλέξτε**.
  - Αν πατήσετε το κουμπί  για να εξέλθετε, το στυλ και χρώμα περιγράμματος που αλλάξατε δεν αποθηκεύεται.

## Ρύθμιση της λειτουργίας Τέχνη

Στη λειτουργία Τέχνη, χρησιμοποιήστε τα κουμπιά κατεύθυνσης στο τηλεχειριστήριο για να μετακινηθείτε στο στοιχείο μενού Ρυθμίσεις στο κάτω μέρος της οθόνης. Μπορείτε να προσαρμόσετε τις παρακάτω λειτουργίες:

- **Φωτεινότητα**

Χρησιμοποιήστε τα κουμπιά κατεύθυνσης στο τηλεχειριστήριο για να μετακινηθείτε στην επιλογή Τροποποίηση στο επάνω μέρος της οθόνης και, στη συνέχεια, πατήστε το κουμπί Επιλέξτε. Στην επόμενη οθόνη, προσαρμόστε τη φωτεινότητα της εικόνας. Αφού επιλέξετε τις επιθυμητές ρυθμίσεις, πατήστε το κουμπί Επιλέξτε στο τηλεχειριστήριο.

- Για να ρυθμίσετε άμεσα την επιλογή Φωτεινότητα ενώ απολαμβάνετε περιεχόμενο στη λειτουργία Τέχνη, πατήστε το κουμπί  στο τηλεχειριστήριο.

- **Αναστολή λειτουργίας μετά από**

Η τηλεόραση απενεργοποιείται αυτόματα μετά τον καθορισμένο χρόνο. Χρησιμοποιήστε τα κουμπιά κατεύθυνσης στο τηλεχειριστήριο για να μετακινηθείτε στα στοιχεία στο επάνω μέρος. Αφού επιλέξετε τον επιθυμητό χρόνο, πατήστε το κουμπί Επιλέξτε στο τηλεχειριστήριο.

- **Night Mode**

Όταν είναι ενεργοποιημένη αυτή η λειτουργία, η τηλεόραση απενεργοποιείται αυτόματα αν δεν ανιχνεύεται φως γύρω από την τηλεόραση. Χρησιμοποιήστε τα κουμπιά κατεύθυνσης στο τηλεχειριστήριο για να μετακινηθείτε στα στοιχεία στο επάνω μέρος και, στη συνέχεια, ενεργοποιήστε ή απενεργοποιήστε αυτή τη λειτουργία.

## Κατάργηση εικόνων από το Η συλλογή μου

Μπορείτε να καταργήσετε τις εικόνες που είναι αποθηκευμένες στο Η συλλογή μου.

1. Χρησιμοποιήστε τα κουμπιά κατεύθυνσης στο τηλεχειριστήριο για να μετακινηθείτε στο Η συλλογή μου.
2. Χρησιμοποιήστε τα κουμπιά κατεύθυνσης στο τηλεχειριστήριο για να μετακινηθείτε στην επιλογή Αγαπημένα ή Οι φωτογραφίες μου.
3. Χρησιμοποιήστε τα κουμπιά κατεύθυνσης στο τηλεχειριστήριο για να μετακινηθείτε στο Επιλογές+, στο επάνω μέρος της οθόνης.
4. Μετακινήστε το σημείο εστίασης στο Κατάργηση και, στη συνέχεια, πατήστε το κουμπί Επιλέξτε στο τηλεχειριστήριο.
5. Χρησιμοποιήστε τα κουμπιά κατεύθυνσης στο τηλεχειριστήριο για να μετακινηθείτε σε μια εικόνα και, στη συνέχεια, πατήστε το κουμπί Επιλέξτε.
  - Μπορείτε να επιλέξετε πολλαπλές εικόνες.
6. Χρησιμοποιήστε τα κουμπιά κατεύθυνσης στο τηλεχειριστήριο για να μετακινηθείτε στην επιλογή Κατάργηση επιλεγμένων στο επάνω μέρος της οθόνης και, στη συνέχεια, πατήστε το κουμπί Επιλέξτε.

## Χρήση της λειτουργίας Τέχνη με την εφαρμογή SmartThings

Αφού εγκαταστήσετε την εφαρμογή SmartThings στη φορητή συσκευή σας, μπορείτε να χρησιμοποιήσετε τις παρακάτω λειτουργίες:

Μπορείτε να λάβετε την εφαρμογή SmartThings από το διαδικτυακό κατάστημα Google Play Store, Samsung Apps ή App Store.

- Οι δυνατότητες ή η ορολογία ενδέχεται να διαφέρουν, ανάλογα με την έκδοση της εφαρμογής SmartThings.
- Σε συσκευές tablet, οι δυνατότητες της λειτουργίας Τέχνη ενδέχεται να μην υποστηρίζονται από την εφαρμογή SmartThings.
- Επιλογή εικόνων
- Εγγραφή για Η συνδρομή στο κατάστημα έργων τέχνης
- Δημιουργία ενός Collage: Συνδυασμός πολλαπλών εικόνων σε μία εικόνα.
- Εφαρμογή στυλ και χρωμάτων περιγράμματος σε εικόνες
- Ρύθμιση της φωτεινότητας για τη λειτουργία Τέχνη
- Ρύθμιση του Αναστολή λειτουργίας μετά από: Η τηλεόραση απενεργοποιείται αυτόματα μετά τον καθορισμένο χρόνο.
- Ρύθμιση του Night Mode: Ρύθμιση της συσκευής The Frame ώστε να απενεργοποιείται αυτόματα όταν δεν ανιχνεύεται φως στο δωμάτιο.

# 05 Το Έξυπνο τηλεχειριστήριο Samsung

## Σχετικά με τα κουμπιά στο Έξυπνο τηλεχειριστήριο Samsung

- Η εμφάνιση, τα κουμπιά και οι λειτουργίες του Έξυπνο τηλεχειριστήριο Samsung ενδέχεται να διαφέρουν, ανάλογα με το μοντέλο.

### (Λειτουργία)

Όταν παρακολουθείτε τηλεόραση, πατήστε να μεταβείτε στη λειτουργία Τέχνη. Στη λειτουργία Τέχνη, πατήστε για να παρακολουθήσετε τηλεόραση.

- Πατήστε παρατεταμένα για να απενεργοποιήσετε εντελώς την τηλεόραση.

### (Κουμπί Αριθμός)

Όταν το πατάτε, εμφανίζεται μια αριθμητική λωρίδα στο κάτω μέρος της οθόνης. Επιλέξτε αριθμούς και, στη συνέχεια, επιλέξτε Τέλος για να εισάγετε μια αριθμητική τιμή. Χρησιμοποιήστε το για να αλλάξετε κανάλι, να εισάγετε έναν κωδικό PIN, να εισάγετε έναν ταχυδρομικό κώδικα κλπ.

- Αν πατηθεί για 1 δευτερόλεπτο ή περισσότερο, εμφανίζεται το μενού TTX.

### Επιλέξτε

Επιλογή ή εκτέλεση ενός εστιασμένου στοιχείου. Αν πατηθεί κατά την παρακολούθηση κάποιας εκπομπής, εμφανίζονται λεπτομερείς πληροφορίες προγράμματος.

### (Επιστροφή)

Επιστροφή στο προηγούμενο μενού. Αν πατηθεί για 1 δευτερόλεπτο ή περισσότερο, τερματίζεται η λειτουργία που εκτελείται. Αν πατηθεί κατά την παρακολούθηση ενός προγράμματος, εμφανίζεται το προηγούμενο κανάλι.

### (Αναπαραγωγή/Παύση)

Όταν το πατάτε, εμφανίζονται τα στοιχεία ελέγχου αναπαραγωγής. Μπορείτε να ελέγξετε το περιεχόμενο πολυμέσων που αναπαράγεται χρησιμοποιώντας αυτά τα στοιχεία ελέγχου.

### (Smart Hub)

Επιστροφή στην Πρώτη οθόνη.

- Πατήστε στη λειτουργία Τέχνη για να μεταβείτε στη λειτουργία τηλεόρασης.

### (Φωνητικός βοηθός)

Εκτέλεση της λειτουργίας Φωνητικός βοηθός. Πατήστε παρατεταμένα το κουμπί, προφέρετε μια εντολή και, στη συνέχεια, αφήστε το κουμπί για να εκτελέσετε τη λειτουργία Φωνητικός βοηθός.

- Οι γλώσσες και οι δυνατότητες που υποστηρίζονται από τη λειτουργία Φωνητικός βοηθός ενδέχεται να διαφέρουν, ανάλογα με τη γεωγραφική περιοχή.

### (Κουμπί Χρώμα)

Χρησιμοποιήστε αυτά τα έγχρωμα κουμπιά για να προσπελάσετε πρόσθετες επιλογές, ειδικά για τη δυνατότητα που χρησιμοποιείτε.

- Για να ρυθμίσετε άμεσα την επιλογή Φωτεινότητα ενώ απολαμβάνετε περιεχόμενο στη λειτουργία Τέχνη, πατήστε το κουμπί.

### Κουμπί κατεύθυνσης (επάνω/κάτω/αριστερά/δεξιά)

Μετακίνηση του σημείου εστίασης και αλλαγή των τιμών που εμφανίζονται στο μενού της τηλεόρασης.

### + / - (Ένταση ήχου)

Μετακινήστε το κουμπί προς τα πάνω ή προς τα κάτω για να προσαρμόσετε την ένταση του ήχου. Για σίγαση του ήχου, πατήστε το κουμπί. Αν πατηθεί για 1 δευτερόλεπτο ή περισσότερο, εμφανίζεται το μενού **Συντομεύσεις προσαρμοστικότητας**.

### ^ / v (Κανάλι)

Μετακινήστε το κουμπί προς τα πάνω ή προς τα κάτω για να αλλάξετε κανάλι. Για να προβάλετε την οθόνη Οδηγός, πατήστε το κουμπί.

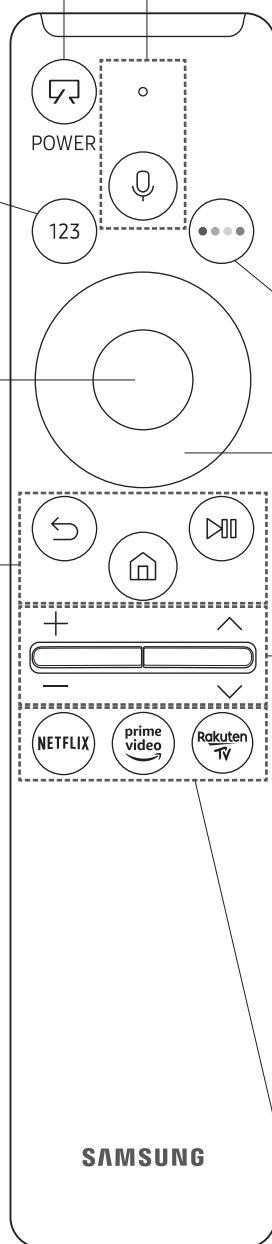

- Αν πατηθεί για 1 δευτερόλεπτο ή περισσότερο, εμφανίζεται η οθόνη **Λίστα καναλιών**.

Πατήστε το κάθε κουμπί για να εκτελέσετε τη λειτουργία του.

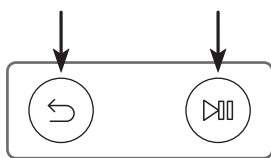

## Ζεύξη της τηλεόρασης με το Έξυπνο τηλεχειριστήριο Samsung



Την πρώτη φορά που ενεργοποιείτε την τηλεόραση, το Έξυπνο τηλεχειριστήριο Samsung πραγματοποιεί αυτόματα ζεύξη με την τηλεόραση. Αν το Έξυπνο τηλεχειριστήριο Samsung δεν πραγματοποιήσει αυτόματα ζεύξη με την τηλεόραση, στρέψτε το προς τον αισθητήρα τηλεχειριστηρίου της τηλεόρασης και, στη συνέχεια, πατήστε ταυτόχρονα τα κουμπιά  και , όπως φαίνεται στην εικόνα αριστερά για 3 δευτερόλεπτα ή περισσότερο.

## Τοποθέτηση μπαταριών στο Έξυπνο τηλεχειριστήριο Samsung

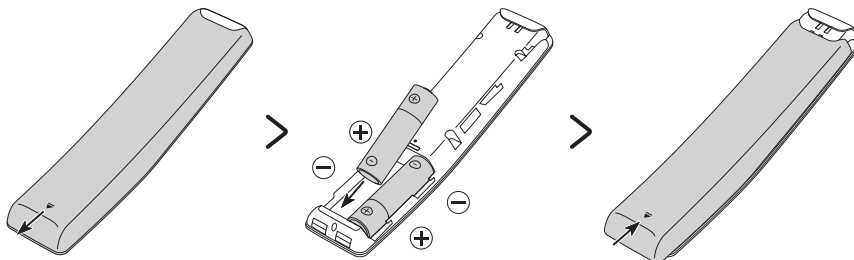

Για να τοποθετήσετε τις μπαταρίες (τύπου AA των 1,5 V), ανοίξτε το πίσω κάλυμμα πιέζοντας προς την κατεύθυνση του βέλους που υπάρχει στο κάτω μέρος και, στη συνέχεια, εισαγάγετε τις μπαταρίες όπως φαίνεται στην εικόνα. Βεβαιωθείτε ότι τα άκρα θετικού και αρνητικού πόλου είναι στραμμένα προς τη σωστή κατεύθυνση. Κλείστε το πίσω κάλυμμα όπως φαίνεται στην εικόνα.

- Οι αλκαλικές μπαταρίες συνιστώνται για μεγαλύτερη διάρκεια ζωής.



## 06 Εκτέλεση της διαδικασίας αρχικής ρύθμισης

Την πρώτη φορά που ενεργοποιείτε την τηλεόραση, εκκινείται αμέσως η διαδικασία αρχικής ρύθμισης. Η αρχική ρύθμιση σας επιτρέπει να διαμορφώσετε τις βασικές ρυθμίσεις για τον χειρισμό της τηλεόρασης, όπως η λήψη εκπεμπόμενου σήματος, η αναζήτηση καναλιών και η σύνδεση δικτύου, όλες μαζί.

- Προτού εκκινήσετε την αρχική ρύθμιση, φροντίστε να συνδέσετε πρώτα τις εξωτερικές συσκευές.
- Για να χρησιμοποιήσετε τις έξυπνες δυνατότητες της τηλεόρασης, η τηλεόραση πρέπει να είναι συνδεδεμένη στο Διαδίκτυο.
- Για να εκτελέσετε την αρχική ρύθμιση με τη χρήση της εφαρμογής SmartThings, πρέπει να συνδέσετε τη φορητή συσκευή σας, μέσω Wi-Fi.
- Αν το αναδυόμενο παράθυρο για τη ρύθμιση δεν εμφανιστεί αυτόματα στην εφαρμογή SmartThings της φορητής συσκευής σας, συνεχίστε τη ρύθμιση χειροκίνητα, αφού προσθέσετε την τηλεόραση χρησιμοποιώντας την επιλογή **Προσθήκη συσκευής** στον πίνακα εργαλείων της εφαρμογής SmartThings.
- Η εφαρμογή SmartThings είναι διαθέσιμη για φορητές συσκευές με Android 6.0 ή νεότερη έκδοση και iOS 10 ή νεότερη έκδοση.
- Όταν η τηλεόραση επικοινωνεί με φορητές συσκευές, ενδέχεται να υπάρχει θόρυβος.
- Η ρύθμιση τηλεόρασης έχει βελτιστοποιηθεί για τη λειτουργία οριζόντιου προσανατολισμού.

Μπορείτε επίσης να εκκινήσετε την αρχική ρύθμιση χρησιμοποιώντας το μενού της τηλεόρασης (🏠 > ⚙️ **Ρυθμίσεις > Γενικές > Επαναφορά**).

Ακολουθήστε τις οδηγίες που εμφανίζονται στην οθόνη αρχικής ρύθμισης και διαμορφώστε τις βασικές ρυθμίσεις της τηλεόρασης ώστε να ταιριάζουν στο δικό σας περιβάλλον θέασης.

### Χρήση του Χειριστήριο τηλεόρασης

Μπορείτε να ενεργοποιήσετε την τηλεόραση με το κουμπί **Χειριστήριο τηλεόρασης** στο επάνω αριστερό μέρος της τηλεόρασης και, στη συνέχεια, να χρησιμοποιήσετε το **Μενού ελέγχου**. Το **Μενού ελέγχου** εμφανίζεται αν πατηθεί το κουμπί **Χειριστήριο τηλεόρασης** ενώ η τηλεόραση είναι ενεργοποιημένη. Για περισσότερες πληροφορίες σχετικά με τη χρήση του, ανατρέξτε στην παρακάτω εικόνα.

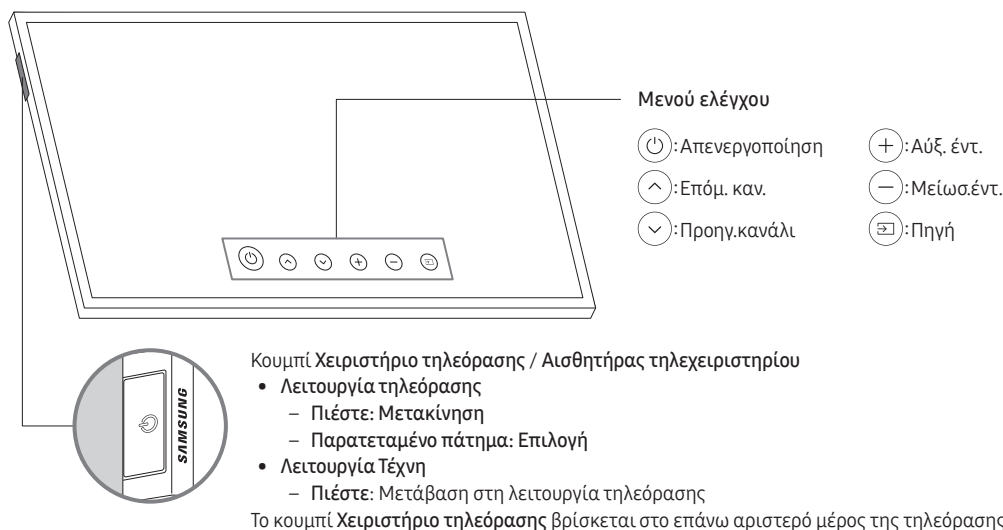

- Στη λειτουργία **Τέχνη**, η ενδεικτική λυχνία λειτουργίας στο επάνω αριστερό μέρος της τηλεόρασης παραμένει σβηστή.

## 07 Σύνδεση σε δίκτυο

Η σύνδεση της τηλεόρασης σε ένα δίκτυο σας παρέχει πρόσβαση σε διαδικτυακές υπηρεσίες, όπως το Smart Hub, καθώς και ενημερώσεις λογισμικού.

### Σύνδεση δικτύου - Ασύρματη

Συνδέστε την τηλεόραση στο Διαδίκτυο χρησιμοποιώντας ένα σημείο ασύρματης πρόσβασης ή μόντεμ.

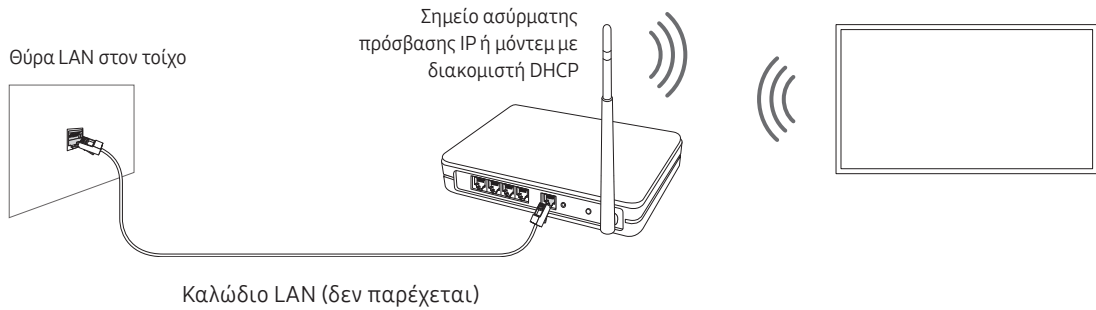

# 08 Αντιμετώπιση προβλημάτων και συντήρηση

## Αντιμετώπιση προβλημάτων

Αν παρουσιάστηκε κάποιο πρόβλημα με την τηλεόραση, εξετάστε πρώτα αυτή τη λίστα πιθανών προβλημάτων και λύσεων. Εναλλακτικά, εξετάστε την ενότητα «Αντιμετώπιση προβλημάτων» ή «Συνήθεις ερωτήσεις» του e-Manual. Αν δεν έχει εφαρμογή καμία από αυτές τις συμβουλές αντιμετώπισης προβλημάτων, επισκεφτείτε τη διαδικτυακή τοποθεσία [www.samsung.com](http://www.samsung.com) και κάντε κλικ στο «Υποστήριξη» ή επικοινωνήστε με το κέντρο σέρβις της Samsung που παρατίθεται στο οπισθόφυλλο αυτού του εγχειριδίου.

- Αυτή η οθόνη TFT LED είναι κατασκευασμένη από δευτερεύοντα pixel, για την κατασκευή των οποίων απαιτείται υπερσύγχρονη τεχνολογία. Ενδέχεται, ωστόσο, να υπάρχουν μερικά φωτεινά ή σκοτεινά pixel στην οθόνη. Αυτά τα pixel δεν επηρεάζουν την απόδοση του προϊόντος.
- Για να διατηρείτε την τηλεόραση σε βέλτιστη κατάσταση, να ενημερώνετε το λογισμικό της στην τελευταία έκδοση. Χρησιμοποιήστε τη λειτουργία **Ενημέρωση τώρα** ή **Αυτόματη ενημέρωση** στο μενού της τηλεόρασης (🏠 > ⚙️ Ρυθμίσεις > Υποστήριξη > Ενημέρωση λογισμικού > Ενημέρωση τώρα ή Αυτόματη ενημέρωση).
- Στη λειτουργία Κατακόρυφη λειτουργία, ορισμένες εφαρμογές ή εξωτερικές πηγές εισόδου ενδέχεται να μην υποστηρίζουν πλήρη οθόνη.

### Η τηλεόραση δεν ανάβει.

- Βεβαιωθείτε ότι το καλώδιο εναλλασσόμενου ρεύματος είναι συνδεδεμένο σταθερά στη συσκευή One Connect και στην πρίζα τοίχου.
- Βεβαιωθείτε ότι η πρίζα λειτουργεί και ότι ο αισθητήρας τηλεχειριστηρίου στο επάνω αριστερό μέρος της τηλεόρασης είναι αναμμένος σταθερά με κόκκινο χρώμα.
- Δοκιμάστε να πατήσετε το κουμπί **Χειριστήριο τηλεόρασης** στο επάνω αριστερό μέρος της τηλεόρασης, για να βεβαιωθείτε ότι το πρόβλημα δεν οφείλεται στο τηλεχειριστήριο. Αν η τηλεόραση ενεργοποιηθεί, ανατρέξτε στην ενότητα "Το τηλεχειριστήριο δεν λειτουργεί" παρακάτω.

### Καθόλου εικόνα/βίντεο/ήχος ή παραμορφωμένη εικόνα/βίντεο/ήχος από εξωτερική συσκευή, εμφανίζεται το μήνυμα «Ασθενές ή καθόλου σήμα» στην τηλεόραση ή δεν βρέθηκαν κανάλια.

- Βεβαιωθείτε ότι η συσκευή είναι συνδεδεμένη σωστά και ότι όλα τα καλώδια έχουν συνδεθεί καλά.
- Αφαιρέστε και επανασυνδέστε όλα τα καλώδια που είναι συνδεδεμένα στην τηλεόραση και τις εξωτερικές συσκευές. Δοκιμάστε με νέα καλώδια, αν είναι δυνατόν.
- Επιβεβαιώστε ότι έχετε επιλέξει τη σωστή πηγή εισόδου (🏠 > ➡️ Πηγή).
- Εκτελέστε αυτοδιαγνωστικό έλεγχο της τηλεόρασης για να προσδιορίσετε αν το πρόβλημα προκαλείται από την τηλεόραση ή τη συσκευή (🏠 > ⚙️ Ρυθμίσεις > Υποστήριξη > Φροντίδα συσκευής > Αυτοδιάγνωση > Δοκιμή εικόνας ή Δοκιμή ήχου).
- Αν τα αποτελέσματα της δοκιμής είναι φυσιολογικά, επανεκκινήστε τις συνδεδεμένες συσκευές αποσυνδέοντας το καλώδιο ρεύματος κάθε συσκευής και, στη συνέχεια, συνδέοντάς το ξανά. Αν το πρόβλημα παραμένει, ανατρέξτε στον οδηγό σύνδεσης στο εγχειρίδιο χρήσης της συνδεδεμένης συσκευής.
- Αν δεν χρησιμοποιείτε δέκτη καλωδιακής ή δορυφορικής τηλεόρασης και η τηλεόραση λαμβάνει τηλεοπτικό σήμα από κεραία ή επιτοίχια υποδοχή, εκτελέστε τη λειτουργία **Αυτόματος συντονισμός** για να αναζητήσετε κανάλια (🏠 > ⚙️ Ρυθμίσεις > Εκπομπή > (Ρυθμίσεις αυτόματου συντονισμού) > Αυτόματος συντονισμός).
  - Η επιλογή **Ρυθμίσεις αυτόματου συντονισμού** ενδέχεται να μην εμφανίζεται, ανάλογα με το μοντέλο ή τη γεωγραφική περιοχή.
  - Αν χρησιμοποιείτε δέκτη καλωδιακής ή δορυφορικής τηλεόρασης, ανατρέξτε στο εγχειρίδιο του δέκτη καλωδιακής ή δορυφορικής τηλεόρασης.

## Δεν λειτουργεί η κάρτα CI+.

- Αυτή η τηλεόραση Samsung πληροί το πρότυπο CI+ έκδοση 1.4.
- Αν η μονάδα κοινής διασύνδεσης CI+ δεν είναι συμβατή με αυτή τη συσκευή, αφαιρέστε τη μονάδα και επικοινωνήστε με τον πάροχο υπηρεσιών CI+ για βοήθεια.

## Το τηλεχειριστήριο δεν λειτουργεί.

- Ελέγξτε αν η ενδεικτική λυχνία λειτουργίας στο επάνω αριστερό μέρος της τηλεόρασης αναβοσβήνει όταν πατάτε το κουμπί λειτουργίας στο τηλεχειριστήριο. Αν δεν αναβοσβήνει, αντικαταστήστε τις μπαταρίες του τηλεχειριστηρίου.
- Βεβαιωθείτε ότι οι μπαταρίες είναι τοποθετημένες με τους πόλους τους (+/-) προς τη σωστή κατεύθυνση.
- Δοκιμάστε να στρέψετε το τηλεχειριστήριο απευθείας προς την τηλεόραση από απόσταση περίπου 1,5-1,8 m.
- Αν η τηλεόραση συνοδεύεται από Έξυπνο τηλεχειριστήριο Samsung (τηλεχειριστήριο Bluetooth), φροντίστε να πραγματοποιήσετε ζεύξη του τηλεχειριστηρίου με την τηλεόραση.

## Το τηλεχειριστήριο του δέκτη καλωδιακής ή δορυφορικής τηλεόρασης δεν ενεργοποιεί/ απενεργοποιεί την τηλεόραση ή δεν προσαρμόζει την ένταση του ήχου.

- Προγραμματίστε το τηλεχειριστήριο του δέκτη καλωδιακής ή δορυφορικής τηλεόρασης ώστε να χειρίζεται την τηλεόραση. Ανατρέξτε στο εγχειρίδιο χρήσης του δέκτη καλωδιακής ή δορυφορικής τηλεόρασης για τον κωδικό της τηλεόρασης SAMSUNG.

## Οι ρυθμίσεις της τηλεόρασης χάνονται μετά από 5 λεπτά.

- Η τηλεόραση έχει ρυθμιστεί σε **Λειτουργία καταστήματος**. Αλλάξτε τη ρύθμιση **Λειτουργία χρήσης** στο μενού **Γενικές** σε **Οικιακή λειτουργία** (🏠 > ⚙️ Ρυθμίσεις > Γενικές > Διαχείριση συστήματος > Λειτουργία χρήσης > Οικιακή λειτουργία).

## Διακοπτόμενη σύνδεση Wi-Fi



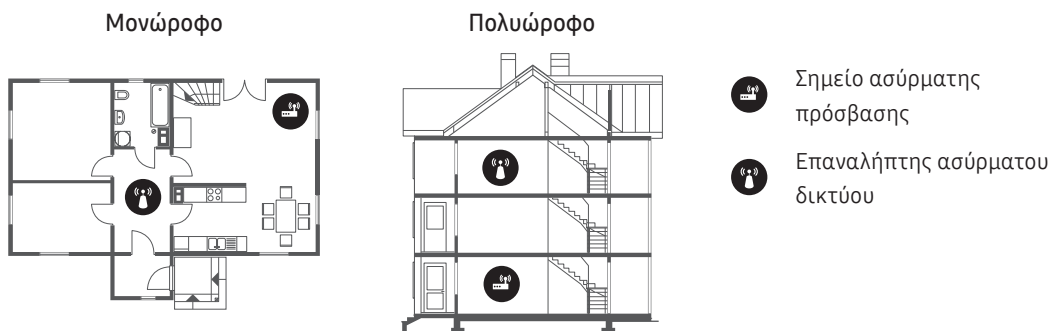

- Βεβαιωθείτε ότι η τηλεόραση είναι συνδεδεμένη στο δίκτυο (🏠 > ⚙️ Ρυθμίσεις > Γενικές > Δίκτυο > Κατάσταση δικτύου).
- Βεβαιωθείτε ότι έχετε εισάγει σωστά τον κωδικό πρόσβασης του δικτύου Wi-Fi.
- Ελέγξτε την απόσταση ανάμεσα στην τηλεόραση και το μόντεμ ή το σημείο πρόσβασης. Η απόσταση δεν θα πρέπει να υπερβαίνει τα 15,2 m.
- Μειώστε τις παρεμβολές, μη χρησιμοποιώντας ή απενεργοποιώντας τις ασύρματες συσκευές. Επίσης, επαληθεύστε ότι δεν υπάρχουν εμπόδια ανάμεσα στην τηλεόραση και το μόντεμ ή το σημείο πρόσβασης. (Η ισχύς του σήματος Wi-Fi μπορεί να μειωθεί από συσκευές, ασύρματα τηλέφωνα, πέτρινους τοίχους/τζάκια κλπ.)









- Επικοινωνήστε με τον πάροχο υπηρεσιών Διαδικτύου (ISP) και ζητήστε του να επαναφέρει τις ρυθμίσεις του κυκλώματος δικτύου σας, για να καταχωρίσετε ξανά τις διευθύνσεις MAC του μόντεμ ή σημείου πρόσβασης και της τηλεόρασης.



## Προβλήματα με εφαρμογές βίντεο (Youtube κλπ.)

- Αλλάξτε τη ρύθμιση DNS σε 8.8.8.8. Επιλέξτε  >  Ρυθμίσεις > Γενικές > Δίκτυο > Κατάσταση δικτύου > Ρυθμίς. IP > Ρύθμιση DNS > Μη αυτόματη εισαγωγή > Διακομιστής DNS > εισαγάγετε την τιμή 8.8.8.8 > ΟΚ.
- Εκτελέστε επαναφορά επιλέγοντας  >  Ρυθμίσεις > Υποστήριξη > Φροντίδα συσκευής > Αυτοδιάγνωση > Επαναφορά Smart Hub.

## Προφυλάξεις κατά τη χρήση της λειτουργίας Τέχνη

- Η απόδοση του αισθητήρα ενδέχεται να διαφέρει, ανάλογα με το περιβάλλον εγκατάστασης και λειτουργίας της τηλεόρασης.
  - Η φωτεινότητα και ο χρωματικός τόνος της οθόνης ενδέχεται να επηρεαστούν, ανάλογα με το χρώμα του δαπέδου στο οποίο είναι τοποθετημένη η τηλεόραση.
  - Αν ο χώρος γύρω από την τηλεόραση είναι πολύ σκοτεινός ή φωτεινός, η φωτεινότητα της οθόνης ενδέχεται να είναι περιορισμένη ή ο αισθητήρας ενδέχεται να μη λειτουργεί κανονικά.
  - Αν η τηλεόραση εγκατασταθεί πολύ ψηλά ή πολύ χαμηλά, ο αισθητήρας ενδέχεται να μη λειτουργεί κανονικά.
- Ανάλογα με τις ρυθμίσεις της λειτουργίας **Αυτόματη απενεργοποίηση** ( >  Ρυθμίσεις > Γενικές > Λύση Eco > Αυτόματη απενεργοποίηση), η τηλεόραση ενδέχεται να απενεργοποιηθεί αν δεν δοθεί καμία εντολή από τον χρήστη στη λειτουργία **Τέχνη**, όπως εντολές από το τηλεχειριστήριο.
- Οι δυνατότητες  >  Ρυθμίσεις > Γενικές > Διαχείριση συστήματος > Ώρα > Χρονοδιακόπτης και Χρονοδ. απενεργ. δεν είναι διαθέσιμες στη λειτουργία **Τέχνη**.
- Η δυνατότητα  >  Ρυθμίσεις > Γενικές > Διαχείριση συστήματος > Χρόνος αυτόματης προστασίας δεν είναι διαθέσιμη στη λειτουργία **Τέχνη**.



## Τι είναι η απομακρυσμένη υποστήριξη;

Η υπηρεσία απομακρυσμένης υποστήριξης της Samsung σάς προσφέρει προσωπική υποστήριξη με έναν τεχνικό της Samsung, ο οποίος μπορεί να κάνει τα εξής από απόσταση:

- Διαγνωστικό έλεγχο της τηλεόρασής σας
- Προσαρμογή των ρυθμίσεων της τηλεόρασης για εσάς
- Εκτέλεση επαναφοράς εργοστασιακών ρυθμίσεων στην τηλεόρασή σας
- Εγκατάσταση συνιστώμενων ενημερώσεων υλικολογισμικού

## Πώς λειτουργεί η απομακρυσμένη υποστήριξη;



Μπορείτε εύκολα να λάβετε Απομακρυσμένη υποστήριξη Samsung για την τηλεόρασή σας:

1. Καλέστε το κέντρο σέρβις της Samsung και ζητήστε απομακρυσμένη υποστήριξη.
2. Ανοίξτε το μενού της τηλεόρασης και μεταβείτε στο μενού **Υποστήριξη**. ( >  Ρυθμίσεις > Υποστήριξη)
3. Επιλέξτε **Απομακρυσμένη διαχείριση** και, στη συνέχεια, διαβάστε και αποδεχτείτε το συμφωνητικό όρων χρήσης υπηρεσίας. Όταν εμφανιστεί η οθόνη κωδικού PIN, παρέχετε τον κωδικό PIN στον τεχνικό.
4. Στη συνέχεια, ο τεχνικός θα αποκτήσει πρόσβαση στην τηλεόρασή σας.

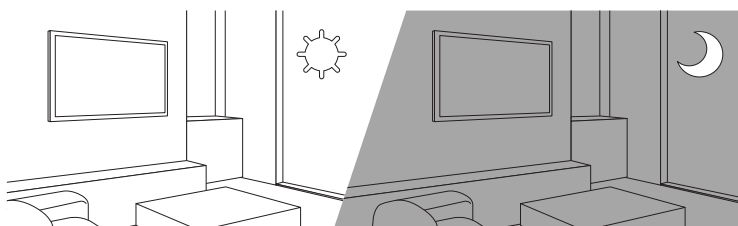

## Αισθητήρας Eco και φωτεινότητα οθόνης



Ο αισθητήρας Eco προσαρμόζει αυτόματα τη φωτεινότητα της τηλεόρασης. Αυτή η δυνατότητα μετρά το φως στο δωμάτιο και βελτιστοποιεί αυτόματα τη φωτεινότητα της τηλεόρασης, για να μειωθεί η κατανάλωση ενέργειας. Αν θέλετε να απενεργοποιήσετε αυτή τη λειτουργία, μεταβείτε στην επιλογή  >  Ρυθμίσεις > Γενικές > Λύση Eco > Εντοπισμός φωτισμού περιβάλλοντος.

- Αν η φωτεινότητα της οθόνης είναι πολύ χαμηλή όταν παρακολουθείτε τηλεόραση σε σκοτεινό χώρο, αυτό ενδέχεται να οφείλεται στη λειτουργία **Εντοπισμός φωτισμού περιβάλλοντος**.
- Ο αισθητήρας Eco βρίσκεται στο επάνω αριστερό μέρος της τηλεόρασης. Μην εμποδίζετε τον αισθητήρα με κανένα αντικείμενο. Μπορεί να μειωθεί η φωτεινότητα της εικόνας.

## Φροντίδα της τηλεόρασης

- Αν υπήρχε ένα αυτοκόλλητο στην οθόνη της τηλεόρασης, μπορεί να παραμείνουν μερικά υπολείμματα αφού αφαιρέσετε το αυτοκόλλητο. Καθαρίστε τα υπολείμματα προτού χρησιμοποιήσετε την τηλεόραση.
- Η εξωτερική επιφάνεια και η οθόνη της τηλεόρασης μπορεί να γρατσουνιστούν κατά τον καθαρισμό της. Φροντίστε να σκουπίσετε προσεκτικά την εξωτερική επιφάνεια και την οθόνη με ένα μαλακό ύφασμα, για μην προκαλέσετε γρατσουνιές.
- Μην ψεκάζετε νερό ή οποιοδήποτε άλλο υγρό κατευθείαν επάνω στην τηλεόραση. Η εισροή οποιουδήποτε υγρού στο προϊόν ενδέχεται να προκαλέσει βλάβη, πυρκαγιά ή ηλεκτροπληξία.
- Για να καθαρίσετε την οθόνη, απενεργοποιήστε την τηλεόραση και, στη συνέχεια, σκουπίστε απαλά τους λεκέδες και τις δαχτυλιές στην οθόνη με ένα πανί από μικροΐνες. Καθαρίστε το σώμα ή την οθόνη της τηλεόρασης με ένα πανί από μικροΐνες, το οποίο έχετε υγράνει με μια μικρή ποσότητα νερού. Στη συνέχεια, απομακρύνετε την υγρασία με ένα στεγνό πανί. Μην ασκείτε πολύ δύναμη στην επιφάνεια της οθόνης όταν καθαρίζετε, επειδή μπορεί να προκληθεί ζημιά στην οθόνη. Ποτέ μη χρησιμοποιείτε εύφλεκτα υγρά (βενζίνη, διαλυτικό κλπ.) ή καθαριστικά. Για επίμονους λεκέδες, ψεκάστε μια μικρή ποσότητα καθαριστικού οθόνης σε ένα πανί από μικροΐνες και, στη συνέχεια, χρησιμοποιήστε το πανί για να σκουπίσετε τους λεκέδες.

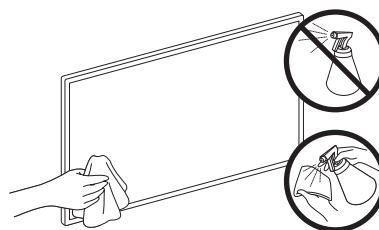

## 09 Προδιαγραφές και πρόσθετες πληροφορίες

### Προδιαγραφές

Όνομα μοντέλου	QE32LS03T
Ανάλυση οθόνης	1920 x 1080
Μέγεθος οθόνης	32 ΄ιντσες
Μήκος διαγωνίου	80 cm
Ήχος (Έξοδος)	20 W
Διαστάσεις (Π x Υ x Β)	
Κυρίως σώμα	728,9 x 419,4 x 24,7 mm
Με βάση	728,9 x 452,0 x 143,0 mm
Βάρος	
Χωρίς βάση	5,3 kg
Με βάση	5,4 kg

### Περιβαλλοντικές συνθήκες

Θερμοκρασία λειτουργίας	10°C έως 40°C (50°F έως 104°F)
Υγρασία λειτουργίας	10% έως 80%, χωρίς συμπύκνωση υδρατμών
Θερμοκρασία φύλαξης	-20°C έως 45°C (-4°F έως 113°F)
Υγρασία φύλαξης	5% έως 95%, χωρίς συμπύκνωση υδρατμών

- Η σχεδίαση και οι προδιαγραφές ενδέχεται να τροποποιηθούν χωρίς προειδοποίηση.
- Αυτή η συσκευή είναι μια ψηφιακή συσκευή κατηγορίας B.
- Για πληροφορίες σχετικά με την τροφοδοσία ρεύματος και περισσότερες πληροφορίες σχετικά με την κατανάλωση ενέργειας, ανατρέξτε στην ετικέτα ονομαστικών τιμών που είναι επικολημένη στο προϊόν.
- Η τυπική κατανάλωση ενέργειας μετράται σύμφωνα με το πρότυπο IEC 62087.
- Μπορείτε να δείτε την ετικέτα ονομαστικών τιμών που είναι προσαρτημένη στο κάτω μέρος της συσκευής One Connect.
- Μπορείτε να δείτε την ετικέτα ονομαστικών τιμών που είναι προσαρτημένη στο πίσω μέρος της τηλεόρασης. (Για ορισμένα μοντέλα, μπορείτε να δείτε την ετικέτα ονομαστικών τιμών στο εσωτερικό του καλύμματος υποδοχών).

### Μείωση κατανάλωσης ενέργειας

Όταν απενεργοποιήσετε την τηλεόραση, αυτή μεταβαίνει σε κατάσταση αναμονής. Σε κατάσταση αναμονής, συνεχίζει να τραβά μικρή ποσότητα ρεύματος. Για να περιορίσετε την κατανάλωση ρεύματος, αποσυνδέετε το καλώδιο ρεύματος όταν δεν πρόκειται να χρησιμοποιήσετε την τηλεόραση για μεγάλο χρονικό διάστημα.

Κατόπιν πραγματοποίησης επισκευής του προϊόντος από μη εξουσιοδοτημένο πάροχο τεχνικής υποστήριξης, ιδίας πράξης επισκευής ή επισκευή από μη επαγγελματία, η Samsung δεν φέρει ευθύνη για οποιαδήποτε ζημία στο προϊόν, για οποιονδήποτε τραυματισμό ή άλλο θέμα ασφαλείας του προϊόντος που μπορεί να προκλήθηκε από την απόπειρα επισκευής του προϊόντος, η οποία δεν ακολουθεί πιστά τις εν λόγω οδηγίες επισκευής και συντήρησης. Οποιαδήποτε ζημία στο προϊόν η οποία προκλήθηκε από απόπειρα επισκευής του προϊόντος από οποιοδήποτε πρόσωπο εκτός των εξουσιοδοτημένων από τη Samsung παρόχων τεχνικής υποστήριξης, δεν θα καλυφθεί από την εγγύηση.

Παρακαλώ επισκεφθείτε το [samsung.com/gr/support](http://samsung.com/gr/support) για να βρείτε περισσότερες πληροφορίες σχετικά με το εξωτερικό τροφοδοτικό και το τηλεχειριστήριο που σχετίζονται με οδηγία της ΕΕ για τον οικολογικό σχεδιασμό - Οδηγία ErP

## Άδειες

 DOLBY AUDIO™

 rovi guide

 HEVC Advance™  
Covered by Patents at [patentlist.hevcadvance.com](http://patentlist.hevcadvance.com)

 HDMI™  
HIGH-DEFINITION MULTIMEDIA INTERFACE

The terms HDMI and HDMI High-Definition Multimedia Interface, and the HDMI Logo are trademarks or registered trademarks of HDMI Licensing LLC in the United States and other countries.

Δια της παρούσης, η Samsung δηλώνει ότι αυτός ο ραδιοεξοπλισμός συμμορφώνεται με την Οδηγία 2014/53/ΕΕ και τις σχετικές νομικές απαιτήσεις του Ηνωμένου Βασιλείου.

Το πλήρες κείμενο της δήλωσης συμμόρφωσης είναι διαθέσιμο στην ακόλουθη διαδικτυακή διεύθυνση: <http://www.samsung.com> μεταβείτε στο παράθυρο Support (Υποστήριξη) και εισαγάγετε το όνομα του μοντέλου.

Αυτός ο εξοπλισμός μπορεί να χρησιμοποιηθεί σε όλες τις χώρες της Ε.Ε. και στο Ηνωμένο Βασίλειο.

Η λειτουργία ασύρματου δικτύου WLAN 5 GHz (Wi-Fi) αυτού του εξοπλισμού μπορεί να χρησιμοποιείται μόνο σε εσωτερικούς χώρους.

Μέγ. ισχύς πομπού BT: 100 mW στα 2,4 GHz–2,4835 GHz

Μέγ. ισχύς πομπού Wi-Fi: 100 mW στα 2,4 GHz–2,4835 GHz, 200 mW στα 5,15 GHz–5,25 GHz, 100 mW στα 5,25 GHz–5,35 GHz & 5,47 GHz – 5,725 GHz

ΠΡΟΕΙΔΟΠΟΙΗΣΗ - ΓΙΑ ΝΑ ΑΠΟΤΡΑΠΕΙ Η ΕΚΔΗΛΩΣΗ ΠΥΡΚΑΓΙΑΣ, ΝΑ ΚΡΑΤΑΤΕ ΠΑΝΤΑ ΤΑ ΚΕΡΙΑ  
Ή ΑΛΛΕΣ ΠΗΓΕΣ ΓΥΜΝΗΣ ΦΛΟΓΑΣ ΜΑΚΡΙΑ ΑΠΟ ΑΥΤΟ ΤΟ ΠΡΟΪΟΝ.







**Σωστή απόρριψη αυτού του προϊόντος (Απόβλητα ηλεκτρικού & ηλεκτρονικού εξοπλισμού)  
(Ισχύει σε χώρες με ξεχωριστά συστήματα συλλογής)**

Αυτή η σήμανση πάνω στο προϊόν, στα αξεσουάρ ή στο συνοδευτικό έντυπο υποδεικνύει ότι το προϊόν και τα ηλεκτρονικά του εξαρτήματα (π.χ. φορτιστής, ακουστικά, καλώδιο USB) δεν πρέπει να απορρίπτονται μαζί με άλλα οικιακά απόβλητα στο τέλος του κύκλου ζωής τους. Για να αποφευχθούν πιθανοί κίνδυνοι για το περιβάλλον ή τη δημόσια υγεία από την ανεξέλεγκτη απόρριψη αποβλήτων, διαχωρίστε αυτά τα είδη από τους άλλους τύπους αποβλήτων και ανακυκλώστε τα υπεύθυνα, ώστε να ενισχύσετε την προσπάθεια βιώσιμης επαναχρησιμοποίησης των υλικών πόρων.

Οι οικιακοί χρήστες θα πρέπει να συμβουλευούνται είτε το κατάστημα από όπου αγόρασαν το παρόν προϊόν είτε τις τοπικές κρατικές υπηρεσίες για πληροφορίες σχετικά με τον τόπο και τον τρόπο που μπορούν να διαθέσουν αυτά τα είδη προς περιβαλλοντικά ασφαλή ανακύκλωση.

Οι εταιρικοί χρήστες θα πρέπει να επικοινωνούν με τον προμηθευτή τους και να ελέγχουν τους όρους και τις προϋποθέσεις της σύμβασης αγοράς. Αυτό το προϊόν και τα ηλεκτρονικά του αξεσουάρ δεν θα πρέπει να απορρίπτεται μαζί με άλλους τύπους εμπορικών αποβλήτων.



**Σωστή απόρριψη των μπαταριών αυτού του προϊόντος  
(Ισχύει σε χώρες με ξεχωριστά συστήματα συλλογής)**



Αυτή η σήμανση πάνω στην μπαταρία, στο εγχειρίδιο ή στη συσκευασία υποδεικνύει ότι οι μπαταρίες που περιέχονται σε αυτό το προϊόν δεν πρέπει να απορρίπτονται μαζί με άλλα οικιακά απόβλητα στο τέλος του κύκλου ζωής τους. Όπου υπάρχει η σχετική σήμανση, τα σύμβολα χημικών ουσιών Hg, Cd ή Pb υποδεικνύουν ότι η μπαταρία περιέχει υδράργυρο, κάδμιο ή μόλυβδο σε επίπεδα που υπερβαίνουν τα επίπεδα αναφοράς της Οδηγίας 2006/66 της Ε.Κ. Αν οι μπαταρίες δεν απορριφθούν σωστά, αυτές οι ουσίες μπορεί να βλάψουν τη δημόσια υγεία ή το περιβάλλον.

Για να προστατέψετε τους φυσικούς πόρους και να ενισχύσετε την προσπάθεια επαναχρησιμοποίησης των υλικών, διαχωρίστε τις μπαταρίες από τους άλλους τύπους αποβλήτων και ανακυκλώστε τις μέσω του τοπικού συστήματος δωρεάν επιστροφής μπαταριών.

# Преди на прочетете това ръководство за потребителя

Телевизорът се доставя в комплект с това ръководство за потребителя и с вградено електронно ръководство.

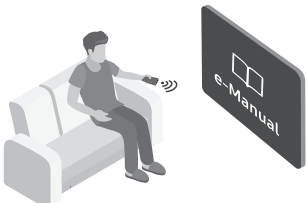



Преди на прочетете това ръководство за потребителя, прегледайте следното:

	<b>Ръководство за потребителя</b>	Прочетете предоставеното ръководство за потребителя, за да се запознаете с информацията за безопасност, инсталирането, аксесоарите, първоначалната конфигурация и спецификациите на продукта.
	<b>e-Manual</b>	За повече информация за телевизора прочетете вграденото електронно ръководство. <ul style="list-style-type: none"><li>• За да отворите e-Manual,  &gt;  <b>Настройки</b> &gt; <b>Поддръжка</b> &gt; <b>Отваряне на e-Manual</b></li></ul>



От уеб сайта ([www.samsung.com](http://www.samsung.com)) можете да изтеглите ръководствата и да прегледате съдържанието им на компютъра или мобилното си устройство.

## Разучаване на помощните функции на електронното ръководство

- Някои екрани на менюто не могат да се отворят от електронното ръководство.

	<b>Търсене</b>	Изберете елемент от списъка с резултати от търсенето, за да заредите съответната страница.
	<b>Съдържание</b>	Изберете ключова дума, за да отидете на съответната страница. <ul style="list-style-type: none"><li>– Възможно е менютата да не се появят за всички географски региони.</li></ul>
	<b>Карта на сайта</b>	Показва списъците за всеки елемент в e-Manual.
	<b>Наскоро гледани теми</b>	Изберете тема от списъка с последно разглеждани теми.

## Разучаване на функциите на бутоните, които се показват на страниците с теми в електронното ръководство

	<b>Опит сега</b>	Дава ви достъп до съответния елемент от менюто и можете да изпробвате функцията веднага.
	<b>Връзка</b>	Мигновен достъп до подчертана тема от страница в e-Manual.

# Предупреждение! Важни инструкции за безопасност

Прочетете инструкциите за безопасност, преди да използвате телевизора.

Направете справка в таблицата по-долу за обяснение на символите, които може да се намират на вашия продукт Samsung.

<b>ВНИМАНИЕ</b>		
<b>ОПАСНОСТ ОТ ЕЛЕКТРИЧЕСКИ УДАР. НЕ ОТВАРЯЙТЕ.</b>		Продукт от клас II: Този символ показва, че не е необходимо заземяване с цел безопасност. Ако този символ не се намира на продукт със захранващ кабел, продуктът ТРЯБВА да има надеждна връзка със защитно заземяване (нула).
ВНИМАНИЕ: ЗА ДА НАМАЛИТЕ ОПАСНОСТТА ОТ ТОКОВ УДАР, НЕ ИЗВАЖДАЙТЕ КАПАКА (ИЛИ ЗАДНИЯ КАПАК). ВЪТРЕ НЯМА ЧАСТИ, КОИТО ДА СЕ ЗАМЕНЯТ ОТ ПОТРЕБИТЕЛЯ. ЗА СЕРВИЗИРАНЕ СЕ ОБЪРНЕТЕ КЪМ КВАЛИФИЦИРАН ПЕРСОНАЛ.		АС напрежение: Номиналното напрежение, маркирано с този символ, е АС напрежение.
	Този символ показва, че вътре има високо напрежение. Опасно е да осъществявате какъвто и да е било контакт с вътрешната част на продукта.	
	Този символ показва, че в продукта е включена важна документация за работата и поддръжката.	
		Внимание. Направете справка с инструкциите за използване: Този символ показва, че трябва да направите справка в ръководството за потребителя за допълнителна информация относно безопасността.

- Слотът и отворите на кабинета и в черната и долната част са предоставени за вентилация. За да гарантирате надеждна работа на апарата и да го защитите от прегряване, тези слотове и отвори не трябва да се блокират или покриват.
  - Не поставяйте този апарат в ограничено пространство като секция или вграден шкаф освен ако няма подходяща вентилация.
  - Не поставяйте апарата близо до фурна или радиатор или температурен източник или на пряка слънчева светлина.
  - Не поставяйте съдове с вода (вази и т.н.) на апарата, тъй като това може да доведе до риск от пожар или токов удар.
- Пазете това устройство от дъжд и не го оставяйте в близост до вода (близо до вани, легени или мивки, в мокро мазе, близо до басейни и т.н.). Ако този апарат случайно стане мокър, извадете кабела от контакта и извикайте веднага оторизиран дилър.
- Този апарат използва батерии. Във вашия район може да има регулации, които изискват изхвърлянето на батериите по подходящ начин, съобразен с околната среда. Свържете се с местните власти за информация за изхвърляне и рециклиране.
- Не пренатоварвайте електрическите контакти, разклонителите или адаптерите над техния капацитет, тъй като това може да доведе до пожар или токов удар.
- Захранващите кабели трябва да бъдат поставяне така, че да не бъдат настъпвани или притискани от елементи върху тях. Обърнете особено внимание на кабелите в близост до щепселите, до контактите и там, където излизат от уреда.

- За да предпазите апарата от светкавица или когато е оставен без надзор или неизползван за дълги периоди от време, извадете захранващия кабел от контакта и извадете антената или кабелната система. Това предотвратява повреди поради светкавици или промени в захранването.
  - Преди да свържете АС захранващия кабел към DC адаптерния контакт, уверете се, че указанията за напрежение на DC адаптера отговарят на местната електрическа система.
  - Никога не поставяйте метални предмети в отворените части на апарата. Това може да причини токов удар.
  - За да избегнете токов удар, ни пипайте вътрешността на апарата. Само квалифициран техник трябва да отваря апарата.
  - Уверете се, че сте вкарали докрай захранващия кабел. При изваждане на захранващия кабел от контакта, винаги дърпайте кабела за щепсела. Никога не изваждайте, като дърпате самия кабел. Не пипайте захранващия кабел с мокри ръце.
  - Ако този апарат не функционира правилно, особено ако издава необичайни звуци или миризми, извадете веднага захранващия кабел и се свържете с оторизиран дилър или сервизен център на Samsung.
  - Винаги изключвайте щепсела на захранващия кабел от контакта, ако няма да използвате телевизора или ще отсъствате дълго време (особено когато въкъщи остават деца, възрастни хора или инвалиди).
    - Натрупалият се прах може да причини токов удар, утечка на ток или пожар чрез генериране на искри или топлина на захранващия кабел или нарушаване на изолацията му.
  - Непременно се свържете с оторизиран сервизен център на Samsung, ако възнамерявате да монтирате телевизора на място с много прах, ниски или високи температури, висока влажност или химически вещества или на място, където ще работи 24 часа, например летище, гара и т.н. В противен случай може да възникне сериозна повреда на телевизора.
  - Използвайте само добре заземен щепсел и контакт.
    - Неправилното заземяване може да предизвика токов удар или повреда на уреда. (само уреди клас I.)
  - За да изключите този апарат напълно, извадете захранващия му кабел от контакта. За да можете да изключите бързо телевизора при необходимост, електрическият контакт и щепсела на захранващия кабел трябва да са леснодостъпни.
  - Съхранявайте аксесоарите (батерии и т.н.) на безопасни места, далеч от достъпа на деца.
  - Не изпускате и не удряйте продукта. При повреда на телевизора изключете захранващия кабел от контакта и се свържете със сервизен център на Samsung.
  - За да почистите този апарат, извадете захранващия кабел от контакта и избършете продукта със суха и мека кърпа. Не използвайте химикали като восъци, бензен, алкохол, разреждители, инсектициди, освежаващи препарати, лубриканти или перилни препарати. Тези химикали могат да повредят облика на апарата или да изтрият напечатаното върху него.
  - Апаратът не бива да се излага на пръскане и капене.
  - Не изхвърляйте батериите в огън.
  - Не създавайте късо напрежение, не разглобявайте и не прегрявайте батериите.
  - **ВНИМАНИЕ:** Има опасност от експлозия, ако замените батериите, използвани в дистанционното управление, с грешния тип батерии. Сменяйте само със същия тип или еквивалентни.
- \* Цифрите и илюстрациите в това ръководство за потребителя са предоставени за справка и могат да се различават от начина, по който изглежда продуктът. Техническите спецификации и дизайнът на продукта подлежат на промяна без предизвестие.
- Езиците от ОНД (руски, украински, казахски) не са налични за този продукт, тъй като той е произведен за потребители от региона на ЕС.

# Съдържание

	Преди на прочетете това ръководство за потребителя	2
	Предупреждение! Важни инструкции за безопасност	3
<b>01</b>	<b>Какво има в кутията?</b>	
<b>02</b>	<b>Свързване на телевизора към One Connect</b>	
<b>03</b>	<b>Монтиране на телевизора</b>	
	Монтиране на телевизора на стена	8
	Осигуряване на адекватно проветряване за вашия телевизор	9
	Предпазни мерки за безопасност: Закрепване на телевизора към стената с цел предотвратяване на падане	10
<b>04</b>	<b>Използване на режим Изкуство</b>	
	Преглед на изображения	13
	Настройване на цвета на избраното изображение	15
	Настройка на режим Изкуство	16
	Използване на режим Изкуство с приложението SmartThings	16
<b>05</b>	<b>Дистанционно Samsung Smart</b>	
	За бутоните на Дистанционно Samsung Smart	17
	Сдвояване на телевизора със Дистанционно Samsung Smart	18
	Поставяне на батериите в Дистанционно Samsung Smart	18
<b>06</b>	<b>Стартиране на първоначалната настройка</b>	
	Използване на Контролер на телевизора	19
<b>07</b>	<b>Свързване към мрежа</b>	
	Мрежова връзка - безжична	20
<b>08</b>	<b>Отстраняване на неизправности и поддръжка</b>	
	Отстраняване на неизправности	21
	Предпазни мерки при използването на режим Изкуство	23
	Какво е дистанционна поддръжка?	23
	ЕСО сензор и яркост на екрана	24
	Грижа за телевизора	24
<b>09</b>	<b>Спецификации и друга информация</b>	
	Спецификации	25
	Съображения за околната среда	25
	Намаляване на консумацията на енергия	25
	Лицензи	26

# 01 Какво има в кутията?

Проверете дали следните части са доставени заедно с телевизора. Ако някоя част липсва, се обърнете към доставчика си.

- Дистанционно Samsung Smart и батерии (AA x 2 бр.)
- Гаранционна карта/нормативно ръководство (не се предлага в някои региони)
- Ръководство за потребителя
- Захранващ кабел на One Connect



- Цветовете и формите на частите може да се различават за различните модели.
- Кабелите, които не са включени в съдържанието на комплекта, могат да се закупят отделно.
- Проверете за всякакви аксесоари, скрити под или в опаковъчните материали, когато отваряте кутията.

Може да се начисли административна такса в следните ситуации:

- Извикан е техник по ваше настояване и няма дефект в продукта (т.е. не сте прочели ръководството за потребителя).
- Занасяте уреда в сервизен център на Samsung, но не е установен дефект в продукта (т.е. не сте прочели ръководството за потребителя).

Ще бъдете информирани за административната такса преди посещението на техника.



**Предупреждение:** Екранът може да се повреди от директен натиск, ако с него се бори неправилно. Когато повдигате телевизора, препоръчваме да го държите в краищата, както е показано.



## 02 Свързване на телевизора към One Connect

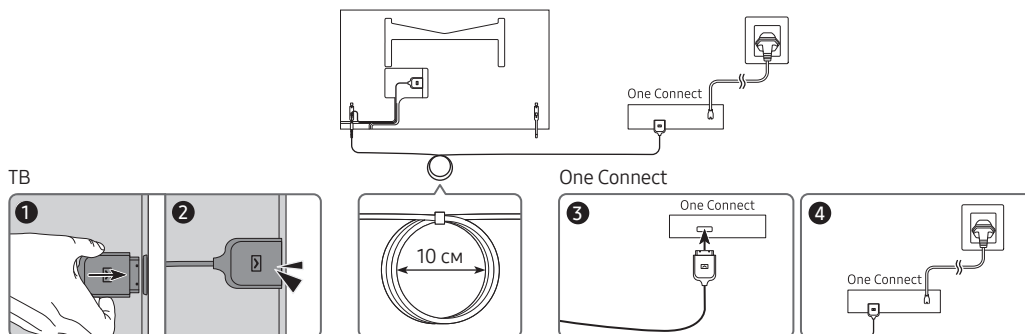

За да свържете Кабел за One Connect (комбинирана връзка) към One Connect и телевизора, следвайте тези стъпки:

1. След като телевизорът е напълно настроен и поставен в окончателна позиция, свържете Кабел за One Connect (комбинирана връзка) към One Connect и телевизора, както е показано в стъпки 1 до 3 по-горе.

**ПРЕДУПРЕЖДЕНИЕ:** Уверете се, че и двата конектора са свързани здраво докрай. Ако някой от конекторите не е свързан правилно, има опасност от тежък токов удар.

2. Свържете захранващия кабел One Connect с One Connect и след това включете кабела в електрически контакт, както е показано на стъпка 4 по-горе.

**ПРЕДУПРЕЖДЕНИЕ:** Следвайте точно указанията. Трябва да свържете захранващия кабел към стенен контакт като последна стъпка. Винаги изваждайте захранващия кабел от стенния контакт, преди да извадите Кабел за One Connect (комбинирана връзка) от гърба на телевизора или от One Connect.

– Вижте илюстрирания Quick Setup Guide за повече информация.

3. Свържете периферните си устройства (кабелна кутия, Blu-ray плейър и т.н.) към One Connect. Вижте Accessory Kit за подробности.



- Не използвайте One Connect в обърната или изправена позиция.
- Когато свързвате Кабел за One Connect (комбинирана връзка), обърнете внимание на формата и размера на конекторите му, така че да ги свържете правилно. В противен случай продуктът може да се повреди.
- Когато свързвате Кабел за One Connect (комбинирана връзка), внимавайте да не усучете кабела на Кабел за One Connect (комбинирана връзка). В противен случай телевизорът може да не работи както трябва или кабелът може да се повреди.
- Когато подреждате останалия кабел, направете справка в илюстрацията по-горе за правилното подреждане.
- Внимавайте да не подлагате кабелите на някое от следните. Кабел за One Connect (комбинирана връзка) съдържа електрическа верига. Може да повредите кабела и да се изложите на токов удар.
- Боравете с One Connect внимателно. Тя е тежка.



Прегъване



Усукване



Дърпане



Натискане върху



Електрически уред

## 03 Монтиране на телевизора

### Монтиране на телевизора на стена



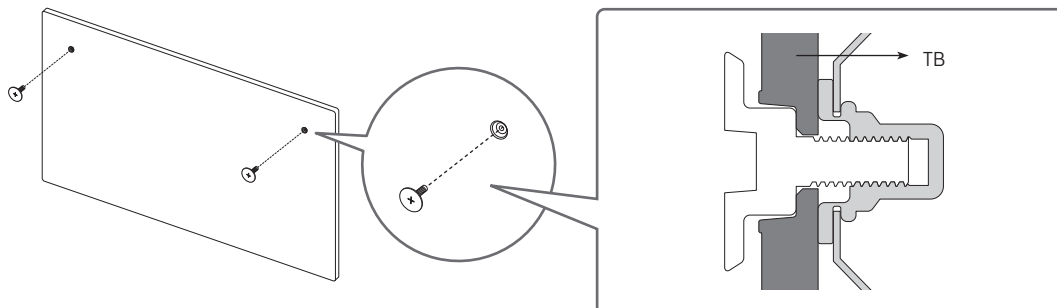

Ако монтирате този телевизор на стена, следвайте точните инструкции от производителя. Ако не се монтира правилно, телевизорът може да се плъзне или да падне и да причини сериозни наранявания на деца или възрастни, както и да се повреди.

- Направете справка в ръководството за монтиране, предоставено с комплекта за монтиране на стена на Samsung.



- Samsung не носи отговорност за повреди на изделието или наранявания на вас или други лица, след като сте опитали да монтирате сами стенната конзола.
- Можете да монтирате стенната конзола върху здрава стена, перпендикулярна на пода. Преди да монтирате стенната конзола на други строителни материали, свържете се с най-близкия търговец на дребно за допълнителна информация. Ако телевизорът бъде монтиран на тавана или наклонена стена, може да падне и да причини телесни повреди.

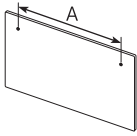

Тип	Размер на телевизора в инчове	Спецификации на отвора за винт в милиметри	Винт	Количество
	32	582,2	 M4	2
		277,5		



Не монтирайте комплекта за стенен монтаж, докато телевизорът е включен. Това може да доведе до телесна повреда поради електрически удар.

- Непременно трябва да използвате отвертката, предоставена заедно с продукта. (В противен случай телевизорът може да бъде повреден или ако е монтиран на стена, да падне от нея).
- Не затягайте винтовете твърде много. Това може да повреди продукта или да стане причина за неговото падане и да доведе до телесна повреда. Samsung не носи отговорност за такъв тип злополуки.
- Samsung не носи отговорност за нанесени повреди на продукта или причинени телесни наранявания, когато телевизорът е монтиран на стена без съблюдаване на указанията или когато потребителят не спазва инструкциите за монтаж на продукта.

## Осигуряване на адекватно проветряване за вашия телевизор

Когато монтирате телевизора и One Connect, оставете поне 10 см разстояние между него и One Connect и другите предмети (стени, шкафове и т.н.), за да осигурите достатъчно добра вентилация. Неосигуряването на достатъчно проветряване може да причини пожар или проблем с продукта, свързан с повишаване на вътрешната температура.

- При монтиране на телевизора, независимо дали използвате стойка или стенна конзола, препоръчваме горещо да използвате само части, предоставени от Samsung. Ако използвате части от друг производител, може да възникнат проблеми с продукта или нараняване поради падане на продукта.

## Предпазни мерки за безопасност: Закрепване на телевизора към стената с цел предотвратяване на падане



Внимание: Дърпане, бутане или катерене върху телевизора може да го събори. Особено внимавайте децата да не се увисват на телевизора и да не го дестабилизируют. Това може да доведе до падане на телевизора, което да причини сериозни наранявания или смърт. Следвайте всички предпазни мерки, посочени в предоставената листовка за безопасност. За допълнителна стабилност и безопасност можете да закупите и инсталирате устройството против падане, както е описано на следващата страница.



**ПРЕДУПРЕЖДЕНИЕ:** Никога не поставяйте телевизор на нестабилно място.. Телевизорът може да падне, което да доведе до сериозна телесна повреда или смърт. Много наранявания, особено на деца, могат да се избегнат, като се вземат следните примерни прости предпазни мерки:

- Винаги използвайте шкафове или стойки или методи на монтиране, препоръчани от производителя на телевизора.
- Използвайте само мебели, които могат безопасно да поддържат телевизора.
- Винаги се уверявайте, че телевизорът не лежи извън краищата на поддържащата мебел.
- Винаги инструктирайте децата относно опасностите от катерене по мебелите за достигане до телевизора и неговите органи за управление.
- Винаги прибирайте кабелите, свързани към телевизора, така че да не пречат, да не бъдат издърпани и да не спънат някого.
- Никога не поставяйте телевизор на нестабилно място..
- Никога не поставяйте телевизора на високи мебели (например секции или бюфети), без да фиксирате както телевизора, така и мебела към подходяща опора.
- Никога не поставяйте телевизора на кърпи или други материали, които могат да са разположени между телевизора и поддържащата мебел.
- Никога не поставяйте предмети, които могат да изкушат децата да се покатерят, например играчки и дистанционни управления, върху телевизора или мебелите, върху които телевизорът е поставен.

Ако запазвате и премествате съществуващ телевизор, трябва да имате предвид съображенията по-горе и за него.

- Когато е инсталиран на стойка, дисплеят на този продукт е наклонен леко назад и ъгълът му не може да се регулира.
- Ако на стойката бъде поставен предмет или подът е наклонен, продуктът може да падне, което да причини неизправност или нараняване.

## Предотвратяване на падане на телевизора

1. Използвайте подходящи винтове, за да закрепите здраво скобите към стената. Проверете дали винтовете са здраво захванати в стената.
  - Може да са ви необходими допълнителни материали, например дюбели, в зависимост от вида стена..
2. Използвайте подходящи по размер винтове, за да закрепите здраво скобите към телевизора.
  - За информация относно спецификациите за винтовете разгледайте частта за винтовете в таблицата под „Монтаж на телевизора на стена“.
3. Свържете скобите, фиксирани към телевизора, и тези, фиксирани към стената, със здрав шнур за голямо натоварване и след това завържете шнура здраво.
  - Поставете телевизора близо до стената, така че да не пада назад.
  - Свържете шнура така, че скобите, фиксирани към стената, да са на същата височина или по-ниско от скобите, фиксирани към телевизора.

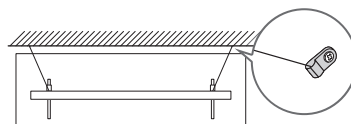
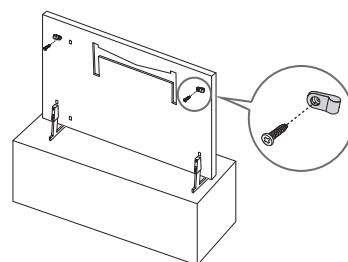



- Цветът и формата на уреда може да се различават за различните модели.

## 04 Използване на режим Изкуство

### > Изкуство

Можете да използвате функцията на режим **Изкуство** за показване на съдържание като изображения или снимки, когато не гледате телевизия в режим на цял екран.

- Натиснете бутона  на дистанционното управление, за да превключите на режим на телевизор или режим **Изкуство**.
- Натиснете бутона  в режим **Изкуство**, за да превключите на режим на телевизия.
- За да изключите изцяло телевизора, натиснете и задръжте бутона  на дистанционното управление или натиснете бутона Контролер на телевизора най-горе вляво на телевизора.
  - Ако използвате дистанционно управление, различно от Дистанционно Samsung Smart, телевизорът може да не се изключи изцяло.
- В режим **Изкуство** яркостта и цветовият тон на телевизора се регулират автоматично според околното осветление и телевизорът може да се изключи автоматично.
  - Телевизорът е настроен по подразбиране така, че екранът се изключва автоматично, когато околното осветление се затъмни в режим **Изкуство**.
- В режим **Изкуство** можете да свържете мобилното си устройство към телевизора, като използвате приложението SmartThings на мобилното си устройство, за да гледате снимки на него.
  - Възможно е функцията да не се поддържа за всички модели телевизори или мобилни устройства.
  - Възможно е поддържаните функции да зависят от версията на приложението SmartThings.

## Преглед на изображения



- Изображението на телевизора може да се различава от показаното по-горе в зависимост от модела и географския регион.

За да видите изображение в режим **Изкуство**, изберете едно от менютата по-долу. За да превключите на подменюто, където можете да избирате изображения, натиснете бутона **Избери**, един от четирите бутона със стрелки, или бутона  в режим **Изкуство**. После използвайте бутоните със стрелки на дистанционното управление, за да отидете на желаното изображение, и после натиснете бутона **Избери**. ✓ **Задаване** се появява отгоре на избраното изображение и можете да видите избраното изображение в режим **Изкуство**.

- **Скорошни**  
Можете да манипулирате последното избраните изображения.
- **Магазин за изкуство**  
Можете да отидете в **Магазин за изкуство**, за да закупите различни изображения.
  - **Магазин за изкуство** може да не се появи в зависимост от състоянието на мрежовата връзка.
- **Моята колекция**  
Можете да видите списък с изображения и снимки, които сте задали като  **Предпочитано** в **Предпочитани**. Можете също да изберете желаните измежду изображенията, записани на външно устройство с памет или мобилно устройство, и да ги запишете в **Моите снимки**.
  - За да извлечете изображенията от мобилното устройство, приложението SmartThings трябва да е инсталирано на мобилното устройство.

### Гледане на изображения по време

1. Използвайте бутоните със стрелки на дистанционното управление, за да отидете на **Моята колекция**.
2. Използвайте бутоните със стрелки, за да отидете на **Предпочитани** или **Моите снимки**.  
За да видите изображенията на мобилното устройство, свързано чрез USB или приложението SmartThings, изберете желаните изображения на свързаното устройство и после ги запишете **Моите снимки**.
3. Използвайте бутоните със стрелки на дистанционното управление, за да отидете на **Опции+** отгоре на екрана.
4. Натиснете бутона **Избери**, когато се появи елементът **Започни слайдшоу**.
5. Използвайте бутоните със стрелки на дистанционното управление, за да зададете времето, когато изображенията ще се сменят, и после натиснете бутона **Избери**.

## Импортиране на изображения от външно устройство за съхранение

1. Свържете външно устройство за съхранение, което съдържа изображения, към телевизора.
2. Използвайте бутоните със стрелки на дистанционното управление, за да се преместите на **Моята колекция**, и после отидете на свързаното външно устройство за съхранение.
3. Използвайте бутоните със стрелки на дистанционното управление, за да отидете на **Запиши в „Моите снимки“** отгоре на екрана, и натиснете бутона **Избери**.
4. Използвайте бутоните със стрелки на дистанционното управление, за да отидете на изображение, и после натиснете бутона **Избери**.
  - Можете да изберете няколко изображения.
5. Използвайте бутоните със стрелки на дистанционното управление, за да отидете на **Записване на избраното** отгоре на екрана, и натиснете бутона **Избери**.
6. Избраното изображения или изображения се запаметява в **Моите снимки**.
  - Препоръчителни разделителни способности: 1920 x 1080 (16:9)

## Закупуване на изображения от Магазин за изкуство

1. Използвайте бутоните със стрелки на дистанционното управление, за да отидете на **Магазин за изкуство**.
2. Използвайте бутоните със стрелки на дистанционното управление, за да отидете на тема, и натиснете бутона **Избери**. Можете да изберете всякакви подтеми или изображения на екрана.
  - Пътят за влизане може да е различен за всяка тема.
3. Използвайте бутоните със стрелки на дистанционното управление, за да отидете на изображение, и после натиснете бутона **Избери**.
4. Използвайте бутоните със стрелки на дистанционното управление, за да отидете на **Опции+** отгоре на екрана, и изберете **Получаване на пробно членство** или **Купи**, за да закупите избраното изображение.
  - Показва **Получаване на пробно членство**, ако не сте се присъединили към **Членството в магазина за изкуство**.
5. Използвайте бутоните със стрелки на дистанционното управление, за да изберете на метод на плащане, и натиснете бутона **Избери**.
6. Следвайте екранните инструкции, за да осъществите плащането.

## Абониране за Членството в магазина за изкуство

Когато се абонирате за **Членството в магазина за изкуство**, можете да използвате **Магазин за изкуство** без ограничение и да се насладите на различни графики, като ги заменяте с нови според предпочитанията си.



1. Използвайте бутоните със стрелки на дистанционното управление, за да отидете на **Магазин за изкуство**.
2. Използвайте бутоните със стрелки на дистанционното управление, за да отидете на **Членство**.
3. Следвайте инструкциите на екрана, за да въведете информацията за членство.

## Настройване на цвета на избраното изображение



- Изображението на телевизора може да се различава от показаното по-горе в зависимост от модела и географския регион.

Използвайте бутоните със стрелки на дистанционното управление, за да отидете на **Опции+** отгоре на екрана. Можете да използвате следните менюта:

- **Детайли**  
Можете да намерите повече информация за изображението.
- **Филтър на снимки**  
Можете да приложите ефекта на избрания филтър според предпочитанията си.
  - Тази функция е налична само за изображения, записани в **Моите снимки**.
- **Мат**  
Можете да приложите различни стилове и цветове рамки към изображенията според предпочитанията си.
  - Тази функция е налична само за изображения, записани в **Моите снимки**.
- **Предпочитано**  
Можете да зададете (или да не зададете) предпочитано изображение като любим елемент, като натиснете бутона Избери на дистанционното управление. Можете да видите списък с елементите, които сте задали като предпочитани, в **Моята колекция > Предпочитани**.
  -  **Предпочитано**: Не е заден като предпочитан.
  -  **Предпочитано**: Зададен като предпочитан.

### Прилагане на стил на рамка и цвят към изображение

1. Използвайте бутоните със стрелки на дистанционното управление, за да отидете на изображението, чиито стил на рамка и цвят искате да промените, отидете на **Опции+** отгоре на екрана и после изберете **Мат**.
2. Използвайте бутоните със стрелки на дистанционното управление, за да изберете стила и цвета на рамката, които искате.
3. Сменете стила и цвета на рамката и натиснете бутона Избери, за да преместите маркера върху изображението.
  - Ако искате да промените само стила на рамката или цвета, променете го и после натиснете бутона Избери, за да запаметите промените.
4. За да запаметите избрания цвят и стил на рамката, натиснете отново бутона Избери.
  - Ако натиснете бутона  за изход, стилът и цветът на рамката, които сте сменили, не се запамяват.

## Настройка на режим Изкуство

В режим **Изкуство** използвайте бутоните със стрелки на дистанционното управление, за да се преместите на елемента от менюто **Настройки** отдолу. Можете да регулирате следните функции:

- **Яркост**  
Използвайте бутоните със стрелки на дистанционното управление, за да отидете на **Промяна** отгоре на екрана, и натиснете бутона **Избери**. На следващия екран регулирайте яркостта на картината. След като изберете желаните настройки, натиснете бутона **Избери** на дистанционното управление.
  - За да настроите веднага **Яркост**, докато се наслаждавате на режим **Изкуство**, натиснете бутона  на дистанционното управление.
- **Заспиване след**  
Телевизорът се изключва автоматично след изтичане на зададеното време. Използвайте бутоните със стрелки на дистанционното управление, за да отидете на горните елементи. След като изберете желаното време, натиснете бутона **Избери** на дистанционното управление.
- **Night Mode**  
Когато функцията е включена, телевизорът се изключва автоматично, ако около него не бъде отчетено осветление. Използвайте бутоните със стрелки на дистанционното управление, за да се преместите на горните елементи и после изключете или включете тази функция.

## Премахване на изображения от Моята колекция

Можете да премахвате записани изображения от **Моята колекция**.

1. Използвайте бутоните със стрелки на дистанционното управление, за да отидете на **Моята колекция**.
2. Използвайте бутоните със стрелки на дистанционното управление, за да отидете на **Предпочитани** или **Моите снимки**.
3. Използвайте бутоните със стрелки на дистанционното управление, за да отидете на **Опции+** отгоре на екрана.
4. Преместете маркера на **Махни** и после натиснете бутона **Избери** на дистанционното управление.
5. Използвайте бутоните със стрелки на дистанционното управление, за да отидете на изображение, и после натиснете бутона **Избери**.
  - Можете да изберете няколко изображения.
6. Използвайте бутоните със стрелки на дистанционното управление, за да отидете на **Премахване на избраните** отгоре на екрана, и натиснете бутона **Избери**.

## Използване на режим Изкуство с приложението SmartThings

След като инсталирате приложението SmartThings на мобилното си устройство, можете да използвате следните функции:

Можете да изтеглите приложението SmartThings от Google Play Store, Samsung Apps, или App Store.

- Функциите или терминологията могат да са различни в зависимост от приложението SmartThings.
- На таблетни устройства функциите на режим **Изкуство** може да не се поддържат от приложението SmartThings.
- Избор на изображения
- Абониране за **Членството в магазина за изкуство**
- Създаване на **Collage**: Комбинирайте няколко изображения в едно.
- Прилагане на стил на рамка и цвят към изображения
- Задаване на яркост за режим **Изкуство**
- Настройка на **Заспиване след**: Телевизорът се изключва автоматично след изтичане на зададеното време.
- Настройка на **Night Mode**: Задайте **The Frame** да се изключва автоматично, ако в стаята не се регистрира осветление.



# 05 Дистанционен Samsung Smart

## За бутоните на Дистанционен Samsung Smart

- Изображенията, бутоните и функциите на Дистанционен Samsung Smart може да варира според модела.

### (Електрозахранване)

Когато гледате телевизия, натиснете за превключване на режим **Изкуство**. В режим **Изкуство** натиснете, за да превключите на гледане на телевизия.

- Натиснете и задръжте за пълно изключване на телевизора.

### (Бутон Номер)

При натискане се появява цифрова лента отдолу на екрана. Изберете цифри и след това изберете **Готово**, за да въведете цифрова стойност. Използвайте, за да смените канала, въведете PIN или ZIP код и т.н.

- Когато се натисне за 1 секунда или повече, се появява менюто ТТХ.

### Избери

Избира или стартира маркиран елемент. При натискане, докато гледате излъчвана програма, се появява подробна информация за програмата.

### (Връщане)

Връща към предишното меню. Когато се натисне за 1 секунда или повече, работещата функция спира. При натискане, докато гледате програма, се появява предишният канал.

### (Възпроизвеждане/Пауза)

При натискане се появяват органите за управление на възпроизвеждането. С тяхна помощ можете да управлявате възпроизвежданото мултимедийно съдържание.

### (Smart Hub)

Връща се към Първи екран.

- Натиснете в режим **Изкуство**, за да превключите на режим на телевизор.

### (Voice Assistant)

Стартира Voice Assistant. Натиснете и задръжте бутона, произнесете команда и после освободете бутона, за да стартирате Voice Assistant.

- Поддържаните езици и функции на Voice Assistant могат да са различни в зависимост от географския регион.

### (Бутон Цветен)

Използвайте тези оцветени бутони за достъп до допълнителни опции, специфични за използваната функция.

- За да настроите веднага **Яркост**, докато се наслаждавате на режим **Изкуство**, натиснете бутона.

### Бутон със стрелки (нагоре/надолу/наляво/надясно)

Премества маркера и променя стойностите, които се виждат в менюто на телевизора.

### (Сила звук)

Местете бутона нагоре или надолу, за да регулирате силата на звука. За да изключите звука, натиснете този бутон. Когато се натисне за 1 секунда или повече, се показва менюто **Преки пътища за достъпност** menu appears.

### (Канал)

Местете бутона нагоре или надолу, за да смените канала. За да видите екрана **Ръководство**, натиснете бутона.

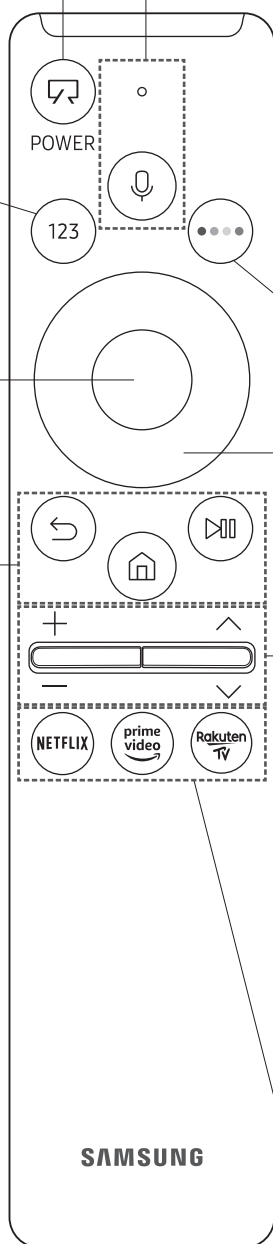

- Когато се натисне за 1 секунда или повече, се появява екранът **Списък канали**.

Натиснете всеки бутон, за да стартирате функцията му.

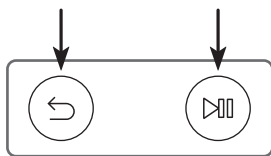

## Сдвояване на телевизора със Дистанционно Samsung Smart



Когато включите телевизора за пръв път, Дистанционно Samsung Smart се сдвоява автоматично с телевизора. Ако Дистанционно Samsung Smart не се сдвои автоматично с телевизора, насочете го към сензора за дистанционно управление на телевизора и после натиснете и задръжте бутоните с маркировка  и  на диаграмата вляво едновременно за най-малко 3 секунди.

## Поставяне на батериите в Дистанционно Samsung Smart

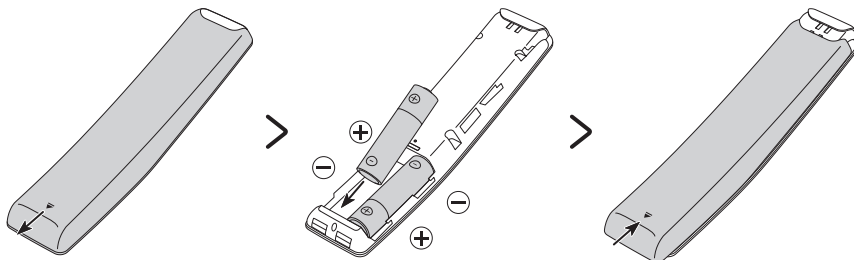

За да поставите батериите (тип 1,5 V AA), отворете с натискане задното капаче в посоката на стрелката отдолу на илюстрацията и поставете батериите, както е показано на фигурата. Уверете се, че положителните и отрицателните полюси сочат в правилната посока. Затворете задното капаче, както е показано.

- За по-дълъг живот се препоръчва да използвате алкални батерии.

## 06 Стартиране на първоначалната настройка

Когато включите телевизора си за пръв път, той веднага стартира първоначалната настройка. Първоначалната настройка ви позволява да конфигурирате една по една основните настройки на телевизора за работа, например приемането на излъчвани канали, търсене и мрежова връзка.

- Преди да започнете първоначалната настройка, първо трябва да свържете външните устройства.
- За да използвате смарт функциите на телевизора, той трябва да е свързан към интернет.
- За да извършите първоначална настройка чрез приложението SmartThings, трябва да свържете мобилното устройство чрез Wi-Fi.
- Ако изскачащата настройка не се появи автоматично на приложението SmartThings на вашето мобилно устройство, продължете настройката ръчно, след като добавите телевизора чрез **Добавяне на устройство** на таблото на приложението SmartThings.
- Приложението SmartThings е налично за мобилни устройства с Android 6.0 или по-нова версия и iOS 10 или по-нова версия.
- При комуникация на телевизора с мобилни устройства временно може да възникне шум.
- Монтажът на телевизора е оптимизиран за пейзажен режим.

Можете да стартирате първоначалната настройка и от менюто на телевизора (🏠 > ⚙️ **Настройки** > **Общи** > **Нулиране**).

Следвайте инструкциите, показани на екрана на първоначалната настройка, и конфигурирайте основните настройки на телевизора според средата на гледане.

### Използване на Контролер на телевизора

Можете да включите телевизора с помощта на бутона **Контролер на телевизора** най-горе вляво на телевизора и след това използвайте **Меню за управление**. Менюто **Меню за управление** се появява, когато се натисне бутонът **Контролер на телевизора** при включен телевизор. За повече информация за използването му вижте фигурата по-долу.



- В режим **Изкуство** индикаторът на захранването най-горе вляво на телевизора остава изключен.

## 07 Свързване към мрежа

Свързването на телевизора към мрежа ви дава достъп до онлайн услуги, например Smart Hub, както и до актуализации на софтуера.

### Мрежова връзка - безжична

Свържете телевизора към интернет, като използвате безжична точка на достъп или модем.



## 08 Отстраняване на неизправности и поддръжка

### Отстраняване на неизправности

Ако изглежда, че телевизорът има проблем, първо прегледайте този списък с възможни проблеми и решения. Друг начин е да прегледате раздела за отстраняване на неизправности или ЧЗВ в електронното ръководство. Ако нито един от съветите за отстраняване на неизправности, написани тук, не може да бъде приложен, посетете страницата “www.samsung.com” и след това щракнете върху “Поддръжка”, или се свържете със сервизния център на Samsung от списъка на последната страница на това ръководство.

- Този TFT LED панел се състои от субпиксели, за чието производство е необходима сложна технология. Въпреки това на екрана може да има няколко светли или тъмни пиксела. Тези пиксели няма да повлияят на качеството на работа на продукта.
- За да поддържате телевизора си в оптимално състояние, надстройте до най-новия софтуер. Използвайте функциите **Актуализиране сега** или **Автоматично актуализиране** от менюто на телевизора (🏠 > ⚙️ **Настройки** > **Поддръжка** > **Актуализиране на софтуер** > **Актуализиране сега** или **Автоматично актуализиране**).
- В Портретен режим е възможно някои приложения или външни формати да не поддържат оцпцията цял екран.

### Телевизорът не иска да се включи.

- Уверете се, че кабелът за променлив ток е включен здраво в One Connect и контакта.
- Уверете се, че електрическият контакт на стената работи и сензорът за дистанционно управление в горната лява част на телевизора свети в червено.
- Опитайте да натиснете бутона **Контролер на телевизора** най-горе вляво на телевизора, за да проверите дали проблемът идва от дистанционното управление или не. Ако телевизорът се включи, вж. „Дистанционното управление не работи“.

### Няма картина/видео/звук или картината/видеото/звукът от външно устройство са изкривени, или на телевизора е показано “Слаб или никакъв сигнал”, или не може да бъде намерен канал.

- Проверете дали свързването към устройството е правилно и дали всички кабели са включени докрай.
- Извадете и свържете повторно всички свързани кабели към телевизора и външните устройства. Ако е възможно, опитайте с нови кабели.
- Проверете дали е избран правилният входен източник (🏠 > ➡️ **Източник**).
- Пуснете самодиагностика на телевизора, за да разберете дали проблемът е причинен от телевизора, или от устройството (🏠 > ⚙️ **Настройки** > **Поддръжка** > **Грижи за устройството** > **Самодиагностика** > **Тест картина** или **Тест звук**).
- Ако резултатите от теста са нормални, рестартирайте свързаните устройства, като изключите захранващия кабел на всяко от тях и го включите отново. Ако проблемът не изчезне, направете справка с напътствията за свързване в ръководството за потребителя на свързаното устройство.
- Ако не използвате кабелна или сателитна приставка и телевизорът приема сигнали от антенен или кабелен конектор на стената, стартирайте **Автонастройка честота**, за да търсите канали (🏠 > ⚙️ **Настройки** > **Излъчване** > (Настройки за Автонастройка честота) > Автонастройка честота).
  - Възможно е **Настройки за Автонастройка честота** да не се появи в зависимост от модела или географския регион.
  - Ако използвате кабелна или сателитна приставка, направете справка в съответните им ръководства.

## CI+ не работи.

- Вашият телевизор Samsung отговаря на стандартите CI+ 1.4.
- В случай че модулът CI+ Common Interface не е съвместим с това устройство, извадете модула и се свържете с CI+ оператора за помощ.

## Дистанционното управление не работи.

- Проверете дали индикаторът на захранването в горния ляв ъгъл на телевизора мига, когато натиснете бутона за захранване на дистанционното управление. Ако не е така, сменете батериите на дистанционното управление.
- Уверете се, че батериите са поставени с техните полюси (+/-) в правилната посока.
- Опитайте да насочите дистанционното управление директно към телевизора от разстояние 1,5-1,8 м.
- Ако телевизорът ви е доставен в комплект с Дистанционно Samsung Smart (Bluetooth дистанционно), не забравяйте да сдвоите дистанционното с телевизора.

## Дистанционното управление за кабелната или цифровата приставка не включва или изключва телевизора или не регулира силата на звука.

- Програмирайте дистанционното управление за кабелна кутия или цифрова приставка да работи с телевизора. Направете справка в ръководството за потребителя за кабелната кутия или цифровата приставка за код за телевизор SAMSUNG.

## Настройките на телевизора се загубват след 5 минути.

- Телевизорът е в режим Режим за магазин. Сменете Режим на използване в менюто Общи на Домашен режим (🏠 > ⚙️ Настройки > Общи > Диспечер на системата > Режим на използване > Домашен режим).

## Wi-Fi е с прекъсвания





- Уверете се, че телевизорът е свързан с мрежата (🏠 > ⚙️ Настройки > Общи > Мрежа > Състояние на мрежата).
- Проверете дали паролата за Wi-Fi е въведена правилно.
- Проверете разстоянието между телевизора и модема или точката за достъп. Разстоянието не трябва да е повече от 15,2 м.
- Намалете смущенията, като не използвате или изключите другите безжични устройства. Също така се уверете, че между телевизора и модема или точката за достъп няма препятствия. (Силата на Wi-Fi може да бъде понижена от уреди, безжични телефони, каменни стени/камини и др.)









- Свържете се с доставчика си на интернет услуги и поискайте да рестартира мрежовия ви контур, за да се регистрират наново Mac адресите на модема ви/точката ви за достъп и телевизора.



## Проблеми с приложения за видео (Youtube и др.)

- Променете DNS на 8.8.8.8. Изберете  >  **Настройки** > **Общи** > **Мрежа** > **Състояние на мрежата** > **IP настр.** > **DNS настр.** > **Ръчно въвеждане** > **DNS сървър** > въведете 8.8.8.8 > **ОК**.
- Рестартирайте, като изберете  >  **Настройки** > **Поддръжка** > **Грижи за устройството** > **Самодиагностика** > **Нулиране на Smart Hub**.

## **Предпазни мерки при използването на режим Изкуство**

- Качеството на работа на сензора може да е различно в зависимост от монтирането на телевизора и работната среда.
  - Яркостта и цветовият тон на екрана могат да се повлияят в зависимост от цвета на повърхността, върху която е поставен телевизорът.
  - Ако телевизорът е в твърде тъмна или твърде светла среда, яркостта на екрана може да е ограничена или сензорът да не работи правилно.
  - Ако телевизорът е монтиран твърде високо или твърде ниско, сензорът може да не работи нормално.
- В зависимост от настройките на функцията **Автоматично изключване** ( >  **Настройки** > **Общи** > **ЕСО решение** > **Автоматично изключване**) телевизорът може да се изключи, когато няма реакция от потребителя в режим **Изкуство**, например натискане на бутоните на дистанционното управление.
-  >  **Настройки** > **Общи** > **Диспечер на системата** > **Час** > **Таймер заспиване** и функцията **Таймер изключване** не работят в режим **Изкуство**.
- Функцията  >  **Настройки** > **Общи** > **Диспечер на системата** > **Време авто защита** не работи в режим **Изкуство**.



## **Какво е дистанционна поддръжка?**

Услугата за дистанционна поддръжка на Samsung ви предлага индивидуална поддръжка от техник на Samsung, който може дистанционно:

- Да диагностицира вашия телевизор
- Да регулира настройките на телевизора вместо вас
- Да върне фабричните настройки на вашия телевизор
- Да инсталира препоръчителните актуализации на фърмуера



## Как работи дистанционната поддръжка?

Можете лесно да получите услугата за дистанционна поддръжка на Samsung за телевизора си:

1. Свържете се със сервизен център на Samsung и поискайте дистанционна поддръжка.
2. Отворете менюто на телевизора и отидете в менюто **Поддръжка**. ( >  **Настройки** > **Поддръжка**)
3. Изберете **Дистанционно управление**, след което прочетете и приемете споразуменията за услугата. Когато се появи екранът за PIN, дайте на техника PIN кода.
4. След това техникът ще получи достъп до вашия телевизор.

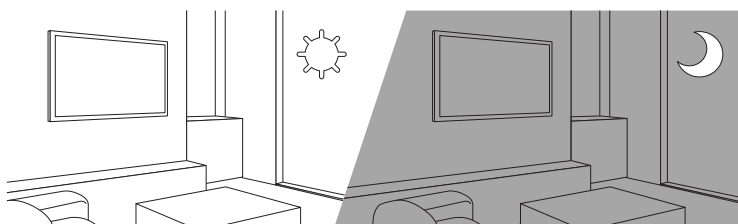
## ECO сензор и яркост на екрана



Есо сензор автоматично регулира яркостта на телевизора. Тази функция измерва осветлението в стаята и оптимизира яркостта на телевизора автоматично, за да намали консумацията на енергия. Ако искате да изключите тази функция, отидете в  >  **Настройки** > **Общи** > **ECO решение** > **Откриване на околното осветление**.

- Ако екранът е твърде тъмен, докато гледате телевизия в тъмно помещение, това може да се дължи на функцията **Откриване на околното осветление**.
- Еко сензорът е разположен в горната лява част на телевизора. Не блокирайте сензора с никакви предмети. Това може да намали яркостта на картината.

## Грижа за телевизора

- Ако на екрана на телевизора е бил залепен стикер, може да останат следи след свалянето му. Моля, почистете следите, преди да гледате телевизора.
- Външните части и екранът на телевизора могат да се надраскат при почистване. Уверете се, че почиствате външните части и екрана внимателно, като използвате мека кърпа, за да предотвратите надрасквания.
- Не пръскайте с вода или други течности директно върху телевизора. Всякаква течност, която влезе в продукта, може да причини неизправност, пожар или токов удар.
- За да почистите екрана, изключете телевизора и избършете внимателно с микрофибърна кърпа петната и отпечатъците от пръсти по панела. Почиствайте корпуса или панела на телевизора с микрофибърна кърпа, навлажнена с малко вода. След това поийте влагата със суха кърпа. При почистването не натискайте силно по повърхността, защото може да повредите панела. Никога не използвайте запалими течности (напр. бензин, разреждители и др.) или препарат за почистване. За упорити петна пръснете малко почистващ препарат за екрани върху микрофибърна кърпа и избършете петната.

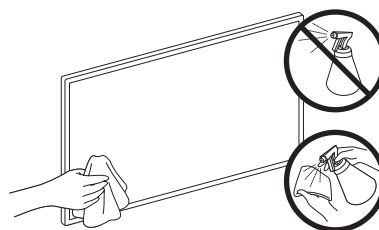



# 09 Спецификации и друга информация

## Спецификации

Име на модел	QE32LS03T
Разделителна способност на дисплея	1920 x 1080
Размер на екрана (измерено диагонално)	32 инча 80 см
Звук (Изход)	20 W
Размери (Ш x В x Д) Корпус Със стойка	728,9 x 419,4 x 24,7 мм 728,9 x 452,0 x 143,0 мм
Тегло Без стойка Със стойка	5,3 kg 5,4 kg

## Съображения за околната среда

Работна температура	10 °C до 40 °C (50 °F до 104 °F)
Работна влажност	10% до 80%, без конденз
Температура на съхраняване	-20°C до 45°C (-4°F до 113°F)
Влажност на съхраняване	5% до 95%, без конденз

- Конструкцията и спецификациите подлежат на промяна без предизвестие.
- Това устройство е цифрово изделие от клас Б.
- За спецификациите на захранването и консумацията на енергия проверете етикета на продукта.
- Типичната консумация на енергия се измерва според IEC 62087.
- Етикетът се намира отдолу на One Connect.
- Етикетът е поставен на гърба на телевизора. (За някои модели етикетът се намира от вътрешната страна на капачето за терминали)

## Намаляване на консумацията на енергия

Когато изключите телевизора, той влиза в режим на готовност. В режим на готовност той продължава да използва малко количество енергия. За да намалите консумацията на енергия, изваждайте щепсела на захранващия кабел от контакта, когато няма да използвате телевизора продължително време.

При ремонт на продукт от неоторизиран доставчик на услуги (сервиз), самостоятелен ремонт или непрофесионален ремонт, Самсунг не носи отговорност за каквито и да е щети на продукта, наранявания или проблеми с безопасността на продукта или други продукти, причинени от какъвто и да е опит за ремонт на продукта, който не следва внимателно инструкциите за ремонт и поддръжка. Всякакви щети на продукта, причинени от какъвто и да е опит за ремонт на продукта от което и да е лице, различно от сертифициран от Самсунг доставчик на услуги, няма да бъдат покрити от гаранцията.

Моля, посетете [samsung.com/support](http://samsung.com/support), за да намерите допълнителна информация, относно свързаните с директива на ЕС за екодизайн – ErP регулиране, външни захранващи адаптери и дистанционни управления

## Лицензи



The terms HDMI and HDMI High-Definition Multimedia Interface, and the HDMI Logo are trademarks or registered trademarks of HDMI Licensing LLC in the United States and other countries.

Затова Samsung декларира, че това радио оборудване съответства на Директива 2014/53/ЕС и приложимите законови изисквания, валидни за Великобритания.

Пълният текст на декларацията за съвместимост ще намерите на следния интернет адрес:

<http://www.samsung.com> ; отидете на Support (Поддръжка) и въведете името на модела.

Това оборудване може да се използва във всички страни на ЕС и Великобритания.

С функцията 5 GHz WLAN (Wi-Fi) може да се работи само в закрити помещения.

BT макс. мощност на предаване: 100mW при 2,4GHz – 2,4835GHz

Wi-Fi макс. мощност на предаване: 100mW при 2.4GHz-2.4835GHz, 200mW при 5.15GHz-5.25GHz, 100mW 5.25GHz-5.35GHz & 5.47GHz - 5.725GHz

ПРЕДУПРЕЖДЕНИЕ - ЗА ДА ПРЕДОТВРАТИТЕ РАЗПРОСТРАНЕНИЕТО НА ПОЖАР, ДРЪЖТЕ СВЕЩИТЕ И ДРУГИ ПРЕДМЕТИ С ОТВОРЕНИ ПЛАМЪЦИ ДАЛЕЧ ОТ ПРОДУКТА ПРЕЗ ЦЯЛОТО ВРЕМЕ.





**Правилно изхвърляне на този продукт (отпадъчно електрическо и електронно оборудване)  
(Налично в страни със системи за разделно сметосъбиране)**

Маркировката на продукта, принадлежностите или неговата документация показват, че продуктът и неговите електронни принадлежности (напр. захранващ кабел, слушалки, USB кабел) не трябва да се изхвърлят заедно с битовите отпадъци след края на експлоатационния им живот. За да се избегне възможна опасност за околната среда или човешкото здраве от неконтролирано изхвърляне на отпадъци, отделяйте тези елементи от другите видове отпадъци и ги рециклирайте по отговорен начин, за да съдействате за устойчивото повторно използване на суровините.

Битовите потребители трябва да се обърнат или към магазина, откъдето са купили този уред, или към местните органи за подробни данни къде и как могат да предадат тези елементи за рециклиране, безопасно за околната среда.

Потребителите от предприятията трябва да се обърнат към доставчика си и да проверят условията в договора за покупка. Това изделие и неговите електронни принадлежности не трябва да се смесват с други търговски отпадъци при изхвърляне.



**Правилно изхвърляне на батериите в този продукт  
(Налично в страни със системи за разделно сметосъбиране)**



Тази маркировка на батерията, ръководството или опаковката показва, че батериите на продукта не трябва да се изхвърлят с битовия отпадък в края на живота им. Където е маркирано, символите на химичните елементи Hg, Cd или Pb показват, че батерията съдържа живак, кадмий и олово над референтните стойности в Директива 2006/66 на ЕО. Ако батериите не се изхвърлят правилно, тези вещества може да причинят вреда на човешкото здраве и околната среда.

За да се предпазва околната среда и да се стимулира рециклирането, отделяйте батериите от други типове отпадък и ги рециклирайте в местните центрове за връщане на батерии.

# Prije nego što pročitate korisnički priručnik

Ovaj televizor isporučuje se s korisničkim priručnikom i ugrađenom opcijom e-Manual.

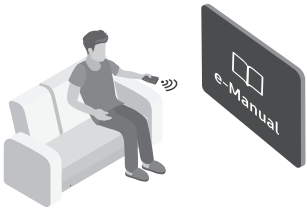

Prije čitanja ovog korisničkog priručnika pregledajte sljedeće:

	<b>Korisnički priručnik</b>	Pročitajte priloženi korisnički priručnik kako biste vidjeli informacije o sigurnosti, instaliranju, dodacima, početnim postavkama i specifikacije proizvoda.
	<b>e-Manual</b>	Dotadne informacije o ovom televizoru pročitate u opciji e-Manual ugrađenu u ovom proizvodu. <ul style="list-style-type: none"><li>• Za otvaranje izbornika e-Manual odaberite  &gt;  Postavke &gt; Podrška &gt; Otvori e-Manual</li></ul>



Na web-mjestu(www.samsung.com) možete preuzeti priručnike i pogledati njihov sadržaj na računalu ili mobilnom uređaju.

## Upoznavanje s pomoćnim funkcijama opcije e-Manual

- Nekim zaslonima izbornika nije moguć pristup iz opcije e-Manual.

	<b>Pretraž.</b>	Odaberite stavku među rezultatima pretraživanja za učitavanje odgovarajuće stranice.
<b>A-Z</b>	<b>Indeks</b>	Odaberite ključnu riječ kako biste došli do relevantne stranice. <ul style="list-style-type: none"><li>– Izbornici se možda neće prikazati ovisno o zemljopisnom području.</li></ul>
	<b>Karta web-mjesta</b>	Prikazuje popise za svaku stavku u e-Manual.
	<b>Nedavno gledane teme</b>	Odaberite temu s popisa nedavno pregledanih tema.







## Upoznavanje s funkcijama gumba koji se pojavljuju na stranici s temama u opciji e-Manual

	<b>Pokušajte</b>	Omogućuje trenutni pristup odgovarajućoj stavci izbornika i isprobavanje značajke.
	<b>Veza</b>	Odmah pristupite podvučenoj temi koja se spominje na stranici u e-Manual.

# Upozorenje! Važne sigurnosne upute

Prije korištenja televizora pročitajte sigurnosne upute.

Objašnjenja simbola koji se mogu nalaziti na proizvodu tvrtke Samsung potražite u tablici u nastavku.

OPREZ			Proizvod II. razreda: Ovaj simbol označava da nije potrebna sigurnosna veza s uzemljenjem. Ako se taj simbol ne nalazi na kabelu za napajanje, proizvod MORA biti sigurno povezan s uzemljenjem.
POSTOJI RIZIK OD STRUJNOG UDARA. NEMOJTE OTVARATI.			
OPREZ: KAKO BI SE SMANJILA OPASNOST OD STRUJNOG UDARA, NE SKIDAJTE POKLOPAC (NITI STRAŽNJU STRANICU). UNUTAR UREĐAJA NEMA SKLOPOVA KOJE BISTE SAMI MOGLI POPRAVITI. SERVISIRANJE PREPUSTITE KVALIFICIRANOM OSOBLJU.			Izmjenični napon: nazivni napon označen navedenim simbolom predstavlja izmjenični napon.
	Ovaj simbol znači da je struja u unutrašnjosti visokog napona. Opasno je dolaziti u bilo kakav doticaj s unutarnjim sklopovima proizvoda.		Istosmjerni napon: nazivni napon označen navedenim simbolom predstavlja istosmjerni napon.
	Ovaj simbol naznačuje da je uz uređaj priložena važna dokumentacija o njegovom radu i održavanju.		Oprez. Pogledajte upute za upotrebu: Ovaj simbol upućuje korisnika da potraži dodatne informacije u pogledu sigurnosti u korisničkom priručniku.

- Utori i otvori na ormariću i na stražnjoj ili donjoj strani namijenjeni su za prozračivanje. Kako bi se osigurao pouzdan rad uređaja i njegova zaštita od pregrijavanja, ti utori i otvori nikada se ne smiju blokirati niti prekriti.
  - Ovaj uređaj nemojte smještati u zatvorene prostore poput police za knjige ili ugrađenog ormarića osim ako nije osigurano pravilno prozračivanje.
  - Uređaj nemojte smještati u blizini ili iznad radijatora ili otvora sustava grijanja kao ni na mjesta gdje bi bio izložen izravnom sunčevom svjetlu.
  - Na uređaj nemojte postavljati posude s vodom (vaze i sl.) jer to može dovesti do požara ili strujnog udara.
- Uređaj nemojte izlagati kiši niti ga smještati u blizinu vode (pored kade, umivaonika, sudopera ili posude za pranje rublja, u vlažan podrum ili u blizini bazena itd.). Ako na uređaj slučajno dospije voda, isključite ga iz napajanja i odmah se obratite ovlaštenom distributeru.
- Ovaj uređaj koristi baterije. U vašoj zajednici možda su na snazi propisi o zaštiti okoliša koji uređuju odlaganje baterija na pravilan način. Informacije o odlaganju i recikliranju zatražite od lokalnih vlasti.
- Zidne utičnice, produžne kabele i adaptere nemojte izlagati opterećenju većem od dopuštenog jer to može dovesti do požara ili strujnog udara.
- Kabeli za napajanje trebaju se postaviti tako da se izbjegne hodanje preko njih ili njihovo priklještenje predmetima koji su postavljeni na njih ili uz njih. Posebno pripazite na kabele na priključnim dijelovima, na zidnim utičnicama i mjestima na kojima oni izlaze iz uređaja.

- Kako bi se uređaj zaštitio od udara groma, kao i u slučaju kada se ostavlja bez nadzora ili se ne koristi duže vrijeme, iskopčajte ga iz zidne utičnice i isključite antenu ili kabelski sustav. Time se sprječava oštećenje uređaja uslijed udara groma ili izboja na naponskim vodovima.
  - Prije priključivanja kabela za napajanje izmjeničnom strujom u utičnicu adaptera za istosmjernu struju provjerite odgovara li oznaka napona na adapteru za istosmjernu struju lokalnom naponu.
  - U otvorene dijelove uređaja nikada nemojte umetati metalne predmete. To može dovesti do strujnog udara.
  - Kako biste izbjegli strujni udar, nikada nemojte dodirivati unutarnju stranu uređaja. Uređaj smije otvarati samo kvalificirani tehničar.
  - Provjerite jeste li utaknuli kabel za napajanje do kraja. Prilikom iskopčavanja kabela za napajanje iz zidne utičnice uvijek ga držite za utikač. Nemojte ga nikada iskopčavati povlačeći kabel. Kabel za napajanje nipošto ne dodirujte vlažnim rukama.
  - Ako uređaj ne radi normalno – naročito ako iz njega dopiru neobični zvukovi ili mirisi – odmah ga iskopčajte iz napajanja i obratite se ovlaštenom distributeru ili Samsung servisnom centru.
  - Izvucite kabel za napajanje iz utičnice ako nećete upotrebljavati televizor ili se spremate napustiti kuću na dulje vrijeme (naročito ako kod kuće ostaju djeca, starije ili nemoćne osobe bez nadzora).
    - Nakupljena prašina može uzrokovati strujni udar, proboj struje ili požar jer zbog nje kabel za napajanje može stvarati iskre ili toplinu ili izolacija može izgubiti svojstva.
  - Za informacije svakako se obratite ovlaštenom servisnom centru ako planirate postaviti televizor na mjesto gdje ima mnogo prašine, mjesto izloženo visokim ili niskim temperaturama, visokoj vlažnosti ili kemijskim tvarima, odnosno na mjesto gdje će raditi 24 sata dnevno kao što su zračne luke, željezničke stanice itd. Nepridržavanje ove upute može dovesti do ozbiljnih oštećenja televizora.
  - Koristite samo pravilno uzemljene utikače i zidne utičnice.
    - Nepravilno uzemljenje može prouzročiti električni udar ili oštećenje opreme. (Samo oprema klase I.)
  - Ako želite u potpunosti isključiti ovaj uređaj, iskopčajte ga iz zidne utičnice. Kako biste bili sigurni da uređaj možete prema potrebi brzo iskopčati, pobrinite se da su zidna utičnica i utikač lako dostupni.
  - Dodatke (bateriju itd.) spremite na sigurno mjesto izvan dohvata djece.
  - Uređaj nemojte bacati niti udarati. Ako je uređaj oštećen, isključite kabel za napajanje i obratite se servisnom centru tvrtke Samsung.
  - Ako želite očistiti uređaj, iskopčajte kabel za napajanje iz zidne utičnice i mekom, suhom krpom obrišite uređaj. Nemojte koristiti nikakve kemikalije poput voska, benzena, alkohola, razrjeđivača, insekticida, osvježivača zraka, maziva ili sredstava za pranje. Ove kemikalije mogu oštetiti izgled televizora ili obrisati oznake otisnute na njemu.
  - Uređaj nemojte izlagati kapanju ni prskanju.
  - Baterije nemojte bacati u vatru.
  - Baterije nemojte rastavljati, pregrijavati niti na njima izazivati kratki spoj.
  - **OPREZ:** Postoji opasnost od eksplozije ako baterije u daljinskom upravljaču zamijenite krivom vrstom baterija. Baterije mijenjajte samo baterijama iste ili jednakovrijedne vrste.
- \* Slike i crteži navedeni u ovom korisničkom priručniku informativne su prirode i mogu se razlikovati od stvarnog izgleda uređaja. Dizajn i specifikacije proizvoda mogu se promijeniti bez prethodne najave. Ovaj proizvod nema podršku za CIS jezike (ruski, ukrajinski, kazaški) jer je proizveden za kupce na području EU.

# Sadržaj

	Prije nego što pročitate korisnički priručnik	2
	Upozorenje! Važne sigurnosne upute	3
<b>01</b>	<b>Sadržaj pakiranja</b>	
<b>02</b>	<b>Povezivanje televizora s uređajem One Connect</b>	
<b>03</b>	<b>Postavljanje televizora</b>	
	Postavljanje televizora na zid	8
	Osiguravanje odgovarajućeg prozračivanja televizora	9
	Sigurnosne mjere opreza: Postavljanje televizora na zid kako bi se spriječio pad	10
<b>04</b>	<b>Korištenje načina rada Umjetnost</b>	
	Pregled slika	13
	Postavljanje stila odabrane slike	15
	Postavljanje načina rada Umjetnost	16
	Korištenje načina rada Umjetnost s aplikacijom SmartThings	16
<b>05</b>	<b>Samsung pametni daljinski upravljač</b>	
	Više o gumbima na daljinskom upravljaču	
	Samsung pametni daljinski upravljač	17
	Uparivanje televizora s upravljačem	
	Samsung pametni daljinski upravljač	18
	Umetanje baterija u upravljač	
	Samsung pametni daljinski upravljač	18
<b>06</b>	<b>Pokretanje početnog postavljanja</b>	
	Korištenje funkcije TV upravljač	19
<b>07</b>	<b>Povezivanje s mrežom</b>	
	Povezivanje s mrežom – bežična mreža	20
<b>08</b>	<b>Rješavanje problema i održavanje</b>	
	Rješavanje problema	21
	Mjere opreza prilikom korištenja načina rada Umjetnost	23
	Što je Podrška na daljinu?	23
	Ekološki senzor i svjetlina zaslona	24
	Briga o televizoru	24
<b>09</b>	<b>Specifikacije i ostale informacije</b>	
	Specifikacije	25
	Uvjeti u okruženju	25
	Smanjenje potrošnje energije	25
	Licence	26

# 01 Sadržaj pakiranja

Provjerite jesu li s televizorom isporučeni sljedeći dodaci. Ako neki predmeti nedostaju, obratite se distributeru.

- Samsung pametni daljinski upravljač & Baterie (2 x AA)
- Korisnički priručnik
- Jamstvena kartica/Vodič kroz zakonske propise (nije dostupno na nekim lokacijama)
- One Connect kabel za napajanje

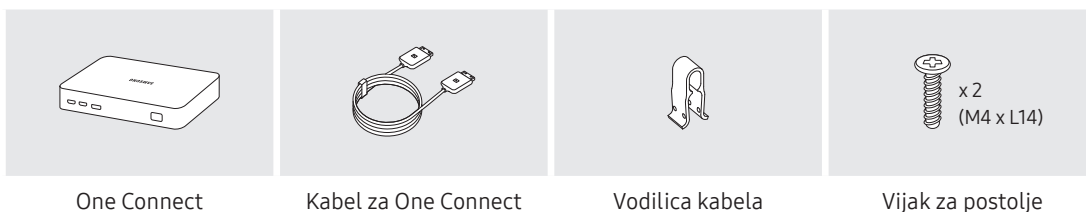

- Boja i oblik predmeta mogu se razlikovati ovisno o modelu.
- Kabeli koji nisu uključeni u paket mogu se kupiti zasebno.
- Prilikom otvaranja pakiranja provjerite ima li dodatka iza materijala pakiranja ili u njemu.

Moguća je naplata naknade za administraciju u slučaju:

- pozivanja inženjera na vaš zahtjev, ako se ustanovi da je proizvod ispravan (tj. niste pročitali korisnički priručnik)
- dostave uređaja u Samsung servisni centar, ako se ustanovi da je proizvod ispravan (tj. niste pročitali korisnički priručnik).

O iznosu administrativne naknade bit ćete obaviješteni prije tehničarovog posjeta.



**Upozorenje:** zasloni se prilikom rukovanja mogu oštetiti izravnim pritiskom. Preporučujemo podizanje televizora za rubove kao što je prikazano.





## 02 Povezivanje televizora s uređajem One Connect

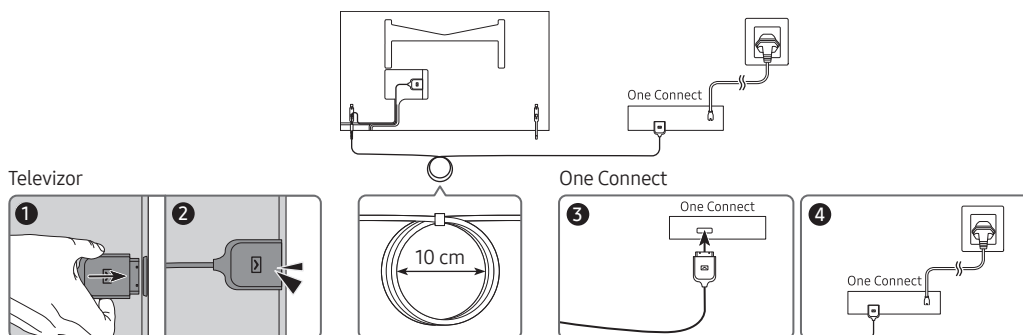

Za povezivanje dodatka Kabel za One Connect s uređajem One Connect i televizorom slijedite korake u nastavku:

1. Nakon dovršetka postupka postavljanja televizora i njegovog smještanja na željeno mjesto, povežite dodatak Kabel za One Connect s uređajem One Connect i televizorom na način prikazan u koracima od 1 do 3 iznad.

**UPOZORENJE:** Provjerite jesu li oba priključka potpuno i do kraja priključena. Ako bilo koji priključak nije ispravno priključen, postoji opasnost od električnog udara.

2. Priključite kabel izmjenične struje uređaja One Connect u uređaj One Connect i zatim priključite kabel u zidnu utičnicu na način prikazan u koraku 4 iznad.

**UPOZORENJE:** Upute slijedite točno onako kako su navedene. U sklopu zadnjeg koraka svakako priključite kabel za napajanje u zidnu utičnicu. Uvijek iskopčajte kabel za napajanje iz zidne utičnice prije nego što iskopčate dodatak Kabel za One Connect iz stražnje strane televizora ili iz uređaja One Connect.

– Za dodatne informacije pogledajte ilustrirani Quick Setup Guide.

3. Priključite periferne uređaje (kabelski uređaj, Blu-ray uređaj itd.) u uređaj One Connect. Za detalje pogledajte Accessory Kit.



- Nemojte upotrebljavati One Connect u obrnutom ili vertikalnom položaju.
- Prilikom povezivanja dodatka Kabel za One Connect obratite pozornost na oblik i veličine njegovih priključaka kako biste ih ispravno povezali. U suprotnom može doći do nepravilnosti u radu proizvoda.
- Prilikom povezivanja dodatka Kabel za One Connect pripazite da se kabel dodatka Kabel za One Connect ne savije. U suprotnom može doći do smanjenja izvedbe televizora ili oštećenja kabela.
- Pri postavljanju preostalih kabela pogledajte sliku iznad za ispravno postavljanje.
- Pripazite da se kabel ne izlaže radnjama u nastavku. Dodatak Kabel za One Connect sadrži strujni krug. Mogli biste oštetiti kabel i izložiti se mogućem strujnom udaru.
- Uređajem One Connect rukujte oprezno. Težak je.



Savijati



Uvijati



Potezanje



Pritisnuti



Strujni udar

## 03 Postavljanje televizora

### Postavljanje televizora na zid



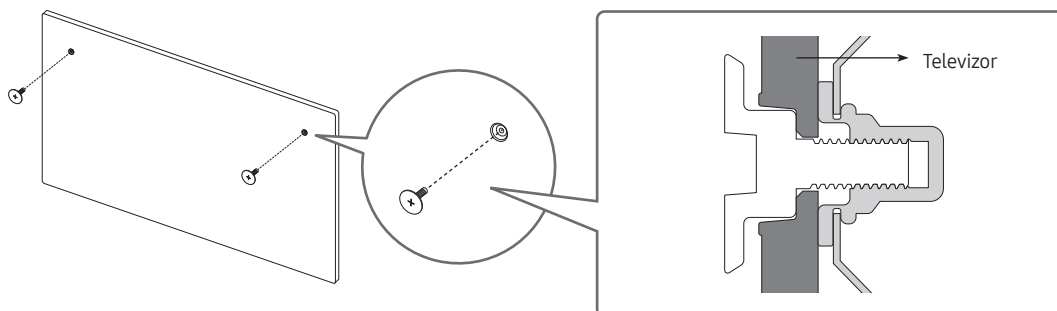

Ako ovaj televizor postavljate na zid, pažljivo slijedite upute proizvođača. Ako televizor nije pravilno postavljen, on može skliznuti ili pasti što može uzrokovati teške povrede djece ili odraslih osoba te ozbiljno oštećenje televizora.

- Pročitajte upute za montiranje priložene uz komplet za montiranje na zid tvrtke Samsung.

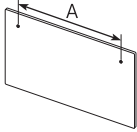

- Samsung ne snosi odgovornost za oštećenja uređaja ili ozljede korisnika ako korisnik odabere samostalno postaviti zidni nosač.
- Zidni nosač postavite na čvrsti zid okomit na pod. Prije nego što postavite zidni nosač na neku podlogu koja nije gipsana ploča, obratite se svom najbližem distributeru za dodatne informacije. Ako televizor postavljate na strop ili nakošeni zid, može pasti i prouzročiti teške tjelesne ozljede.

Vrsta	Veličina zaslona u inčima	Specifikacije rupa za vijke u milimetrima	Vijak	Količina
	32	582,2	 M4	2
		277,5		



Zidni nosač nemojte postavljati dok je televizor uključen. To može dovesti do ozljeda uzrokovanih strujnim udarom.

- Upotrebjavajte samo one vijke koji su isporučeni s proizvodom. (U suprotnom bi moglo doći do oštećenja televizora ili bi televizor pričvršćen na zid mogao pasti sa zida.)
- Nemojte prečvrsto zategnuti vijke. To može oštetiti uređaj i uzrokovati njegov pad, što može dovesti do tjelesnih ozljeda. Tvrtka Samsung nije odgovorna za takve nesretne slučajeve.
- Tvrtka Samsung ne preuzima odgovornost za štetu na uređaju ili tjelesne povrede proizašle iz upotrebe nespacificiranog zidnog nosača ili ako korisnik ne prati upute za montažu uređaja.

## Osiguravanje odgovarajućeg prozračivanja televizora

Prilikom postavljanja televizora i uređaja One Connect, ostavite razmak od najmanje 10 cm između televizora i uređaja One Connect i drugih predmeta (zidovi, stranice ormarića itd.) kako bi se zajamčila potrebna ventilacija. Nepostojanje odgovarajuće ventilacije može uzrokovati požar ili probleme s proizvodom uslijed povećanja njegove interne temperature.

- Kad postavljate televizor na postolje ili na zidni nosač, preporučujemo da koristite isključivo dijelove koje je isporučila tvrtka Samsung. Korištenje dijelova drugih proizvođača može dovesti do poteškoća s uređajem ili do ozljeda uzrokovanih padom uređaja.

## Sigurnosne mjere opreza: Postavljanje televizora na zid kako bi se spriječio pad

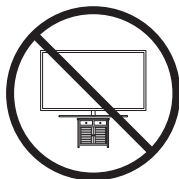

**Oprez:** potezanje, guranje ili penjanje na televizor može uzrokovati njegov pad. Naročito pripazite da se djeca ne ljuljaju na televizoru i da ga ne destabiliziraju. To može dovesti do prevrtanja televizora i rezultirati ozbiljnim ozljedama ili smrću. Slijedite sve sigurnosne upute navedene u sigurnosnom letku koji je isporučen s televizorom. Radi povećanja stabilnosti i sigurnosti možete kupiti i montirati uređaj protiv pada kako je opisano na sljedećoj stranici.



**UPOZORENJE:** Televizor nemojte nikada postavljati na mjesto koje nije stabilno. Televizor može pasti i prouzročiti teške ozljede ili smrt. Kako biste spriječili ozljede, posebice kada je riječ o djeci, slijedite jednostavne mjere opreza navedene u nastavku:

- Uvijek upotrebljavajte ormariće, postolja i načine postavljanja koje preporučuje proizvođač televizora.
- Uvijek upotrebljavajte namještaj koji može poslužiti kao siguran oslonac za televizor.
- Uvijek pazite da televizor ne prelazi rubove namještaja na kojemu se nalazi.
- Uvijek upozorite djecu na opasnosti koje mogu nastati zbog penjanja na namještaj kako bi se dosegnuo televizor ili njegove kontrole.
- Uvijek postavite žice i kabele spojene s vašim televizorom tako da nije moguće saplesti se o njih, povući ih ili uhvatiti.
- Televizor nemojte nikada postavljati na mjesto koje nije stabilno.
- Nikada ne postavljajte televizor na visoki namještaj (npr. ormari ili police za knjige), a da prethodno ne pričvrstite namještaj i televizor za odgovarajući oslonac.
- Između televizora i namještaja na kojemu se nalazi nemojte nikada postavljati tkaninu ili sličan materijal.
- Nikada ne postavljajte predmete koji bi mogli potaknuti djecu na penjanje, poput igračaka ili daljinskih upravljača, na vrh televizora ili na namještaj na kojemu je postavljen televizor.

Ako želite zadržati svoj trenutni televizor i premjestiti ga, primjenjuju se iste smjernice kao gore navedene.

- Ako je montiran na postolje, zaslon ovog proizvoda lagano je nagnut unazad te njegov kut nije moguće prilagoditi.
- Ako se bilo koji predmet postavi na postolje ili je pod nagnut, proizvod može pasti što može dovesti do kvara ili tjelesne povrede.

## Sprječavanje pada televizora

1. Koristeći odgovarajuće vijke dobro pričvrstite nosače na zid.  
Provjerite jesu li vijci dobro pričvršćeni u zid.
  - Ovisno o vrsti zida, možda će vam zatrebati dodatni materijal poput kotve.
2. Koristeći odgovarajuću veličinu vijaka dobro pričvrstite par nosača na televizor.
  - Informacije o specifikacijama za vijke potražite u dijelu Vijci u tablici u odjeljku „Postavljanje televizora na zid”.
3. Povežite nosače pričvršćene na televizor i nosače pričvršćene na zid snažnom izdržljivom uzicom i zatim je čvrsto zavežite.
  - Televizor postavite blizu zida kako ne bi pao prema natrag.
  - Povežite uzicu tako da nosači pričvršćeni na zid budu na istoj ili nižoj visini od nosača pričvršćenih na stražnjoj strani televizora.

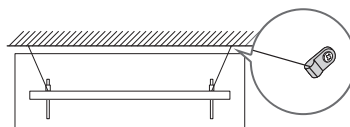
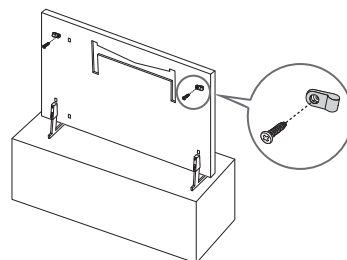



- Boja i oblik proizvoda mogu varirati ovisno o modelu.

## 04 Korištenje načina rada Umjetnost

### > Umjetnost

Funkciju načina rada **Umjetnost** možete upotrebljavati za prikazivanje slikovnog sadržaja kao što su ilustracije ili fotografije kad ne gledate televizijski sadržaj preko cijelog zaslona.

- Pritisnite gumb  na daljinskom upravljaču kako biste prešli u način rada televizora ili način rada **Umjetnost**.
- Pritisnite gumb  u načinu rada **Umjetnost** kako biste prešli u način rada televizora.
- Kako biste potpuno isključili televizor, pritisnite i držite gumb  na daljinskom upravljaču ili pritisnite gumb TV upravljač u gornjem lijevom kutu televizora.
  - Ako upotrebljavate bilo koji drugi daljinski upravljač, a da nije Samsung pametni daljinski upravljač, televizor se možda neće u potpunosti isključiti.
- U načinu rada **Umjetnost** svjetlina i ton boja televizora automatski se prilagođavaju u skladu s osvjetljenjem okoline, a televizor se može automatski isključiti.
  - Televizor je prema zadanim postavkama postavljen tako da se zaslon automatski isključuje kada se osvjetljenje okoline u načinu rada **Umjetnost** zatamni.
- U načinu rada **Umjetnost** možete povezati svoj mobilni uređaj na televizor s pomoću aplikacije SmartThings na mobilnom uređaju za pregledavanje fotografija na mobilnom uređaju.
  - Funkcija možda neće biti podržana ovisno o modelu televizora ili mobilnog uređaja.
  - Podržane značajke mogu se razlikovati ovisno o verziji aplikacije SmartThings.

## Pregled slika

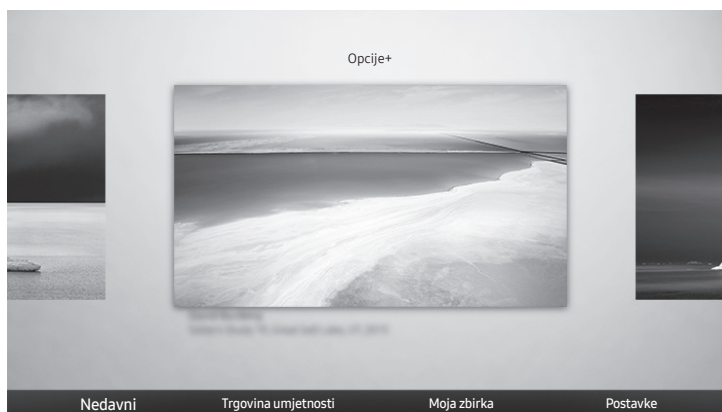

- Slika na televizoru može se razlikovati od gore prikazane slike ovisno o modelu i zemljopisnom području.

Kako biste pregledali sliku u načinu rada **Umjetnost**, odaberite jedan od izbornika u nastavku. Kako biste se prebacili u podizbornik u kojemu možete odabrati slike, pritisnite gumb **Odaberi**, jedan od četiriju gumba za usmjeravanje ili gumb **↻** u načinu rada **Umjetnost**. S pomoću gumba za usmjeravanje na daljinskom upravljaču prijedite na željenu sliku, a zatim pritisnite gumb **Odaberi**. Gumb **✓ Postavi** pojavljuje se pri vrhu odabrane slike i možete pregledati odabranu sliku u načinu rada **Umjetnost**.

- **Nedavni**  
Možete upravljati slikama koje ste posljednje odabrali.
- **Trgovina umjetnosti**  
Mnoštvo slika možete kupiti u trgovini **Trgovina umjetnosti**.
  - Trgovina **Trgovina umjetnosti** možda se neće prikazati ovisno o statusu povezanosti s mrežom.
- **Moja zbirka**  
Možete pregledati popis ilustracija i fotografija koje ste postavili kao **♥ Favorit** u stavci **Favoriti**. Također možete odabrati željene slike među spremljenim slikama na vanjskom uređaju za pohranu ili mobilnom uređaju te ih spremiti u **Moje fotografije**.
  - Kako biste dohvatili slike s mobilnog uređaja, aplikacija SmartThings mora biti instalirana na vašem mobilnom uređaju.

### Pregled slika po vremenu

1. Pomoću gumba za usmjeravanje na daljinskom upravljaču prijedite na **Moja zbirka**.
2. Pomoću gumba za usmjeravanje prijedite na **Favoriti** ili **Moje fotografije**.  
Za pregled slika na mobilnom uređaju koji je povezan putem USB ulaza ili aplikacije SmartThings, odaberite željene slike na povezanom uređaju, a zatim ih pohranite u **Moje fotografije**.
3. Pomoću gumba za usmjeravanje na daljinskom upravljaču prijedite na **Opcije+** pri vrhu zaslona.
4. Pritisnite gumb **Odaberi** kada se stavka **Započni slikokaz** pojavi.
5. S pomoću gumba za usmjeravanje na daljinskom upravljaču odaberite vrijeme u koje će se slike zamijeniti, a zatim pritisnite gumb **Odaberi**.

## Uvoz slika s vanjskog uređaja za pohranu

1. Povežite vanjski uređaj za pohranu koji sadrži slike s televizorom.
2. Pomoću gumba za usmjerenje na daljinskom upravljaču prijedite na **Moja zbirka**, a zatim prijedite na povezani vanjski uređaj za pohranu.
3. Pomoću gumba za usmjerenje na daljinskom upravljaču prijedite na opciju **Spremi u Moje fotografije** pri vrhu zaslona, a zatim pritisnite gumb **Odaberi**.
4. Pomoću gumba za usmjerenje na daljinskom upravljaču prijedite na sliku, a zatim pritisnite gumb **Odaberi**.
  - Na raspolaganju vam je više slika.
5. Pomoću gumba za usmjerenje na daljinskom upravljaču prijedite na opciju **Spremi odabrano** pri vrhu zaslona, a zatim pritisnite gumb **Odaberi**.
6. Odabrana slika ili slike spremaju se u stavku **Moje fotografije**.
  - Preporučene rezolucije: 1920 x 1080 (16:9)

## Kupnja slika iz trgovine Trgovina umjetnosti

1. Pomoću gumba za usmjerenje na daljinskom upravljaču prijedite na **Trgovina umjetnosti**.
2. Pomoću gumba za usmjerenje na daljinskom upravljaču prijedite na temu, a zatim pritisnite gumb **Odaberi**. Možete odabrati bilo koje podteme ili slike na zaslonu.
  - Putanja unosa može se razlikovati ovisno o podtemi.
3. S pomoću gumba za usmjerenje na daljinskom upravljaču prijedite na sliku i pritisnite gumb **Odaberi**.
4. S pomoću gumba za usmjerenje na daljinskom upravljaču prijedite na opciju **Opcije+** pri vrhu zaslona, a zatim odaberite **Zatraži probno članstvo** ili **Kupi** kako biste kupili odabranu sliku.
  - Prikazuje **Zatraži probno članstvo** ako niste učlanjeni u **Članstvo u trgovini Art Store**.
5. S pomoću gumba za usmjerenje na daljinskom upravljaču odaberite način plaćanja te zatim pritisnite gumb **Odaberi**.
6. Slijedite upute na zaslonu kako biste nastavili s plaćanjem.

## Pretplata na Članstvo u trgovini Art Store

Kada se pretplatite na **Članstvo u trgovini Art Store**, možete neograničeno koristiti **Trgovina umjetnosti** i uživati u raznim grafikama tako što ćete ih zamijeniti novima u skladu s vašim preferencijama.

1. Pomoću gumba za usmjerenje na daljinskom upravljaču prijedite na **Trgovina umjetnosti**.
2. Pomoću gumba za usmjerenje na daljinskom upravljaču prijedite na **Članstvo**.
3. Slijedite upute na zaslonu kako biste unijeli svoje informacije o članstvu.





## Postavljanje stila odabrane slike



- Slika na televizoru može se razlikovati od gore prikazane slike ovisno o modelu i zemljopisnom području.

Pomoću gumba za usmjeravanje na daljinskom upravljaču prijedite na **Opcije+** pri vrhu zaslona. Na raspolaganju su vam sljedeći izbornici:

- **Pojedin.**  
Potražite više informacija o slici.
- **Filter za fotografije**  
Možete primijeniti učinak odabranog filtera na sliku u skladu s vašim preferencijama.
  - Ova funkcija dostupna je samo za slike pohranjene u opciji **Moje fotografije**.
- **Mat**  
Primijenite različite stilove obruba i boje na sliku u skladu s vašim preferencijama.
  - Ova funkcija dostupna je samo za slike pohranjene u opciji **Moje fotografije**.
- **Favorit**  
Možete postaviti (ili ne postaviti) sliku koju preferirate kao omiljenu stavku pritiskom gumba **Odaberi** na daljinskom upravljaču. Možete pregledati popis stavki koje ste postavili kao omiljene u **Moja zbirka > Favoriti**.
  -  **Favorit:** Nije postavljena kao omiljena.
  -  **Favorit:** Postavi kao omiljenu.

### Primjena stila obruba i boje na sliku

1. S pomoću gumba za usmjeravanje na daljinskom upravljaču prijedite na sliku čiji stil obruba i boju želite promijeniti, prijedite na postavku **Opcije+** pri vrhu zaslona, a zatim odaberite opciju **Mat**.
2. Pomoću gumba za usmjeravanje na daljinskom upravljaču odaberite željeni stil obruba i boju.
3. Promijenite stil obruba i boju, a zatim pritisnite gumb **Odaberi** za premještanje fokusa na sliku.
  - Ako želite promijeniti samo boju ili stil obruba, napravite promjenu, a zatim pritisnite gumb **Odaberi** kako biste spremili promjene.
4. Za spremanje odabranog stila obruba i boje ponovno pritisnite gumb **Odaberi**.
  - Ako pritisnete gumb za izlaz , promijenjeni stil obruba i boja neće se spremi.

## Postavljanje načina rada Umjetnost

U načinu rada **Umjetnost** s pomoću gumba za usmjeravanje na daljinskom upravljaču prijedite na stavku izbornika **Postavke** na dnu. Možete namjestiti sljedeće funkcije:

- **Svjetlina**

S pomoću gumba za usmjeravanje na daljinskom upravljaču prijedite na opciju **Izmijeni** pri vrhu, a zatim pritisnite gumb **Odaberi**. Na sljedećem zaslonu namjestite svjetlinu slike. Nakon odabira željenih postavki pritisnite gumb **Odaberi** na daljinskom upravljaču.

  - Kako biste odmah postavili **Svjetlina** dok uživate u načinu rada **Umjetnost**, pritisnite gumb  na daljinskom upravljaču.
- **Stanje mirovanja nakon**

Televizor se automatski isključuje nakon zadanog vremena. S pomoću gumba za usmjeravanje na daljinskom upravljaču prijedite na stavke pri vrhu. Nakon odabira željenog vremena pritisnite gumb **Odaberi** na daljinskom upravljaču.
- **Night Mode**

Kad je ova funkcija uključena, televizor se automatski isključuje ako nema svjetla oko televizora. S pomoću gumba za usmjeravanje na daljinskom upravljaču prijedite na stavke na vrhu i zatim uključite ili isključite tu funkciju.

## Uklonite slike iz stavke **Moja zbirka**

Možete ukloniti spremljene slike iz stavke **Moja zbirka**.

1. Pomoću gumba za usmjeravanje na daljinskom upravljaču prijedite na **Moja zbirka**.
2. S pomoću gumba za usmjeravanje na daljinskom upravljaču prijedite na **Favoriti** ili **Moje fotografije**.
3. Pomoću gumba za usmjeravanje na daljinskom upravljaču prijedite na **Opcije+** pri vrhu zaslona.
4. Pomaknite fokus na **Ukloni**, a zatim pritisnite gumb **Odaberi** na daljinskom upravljaču.
5. Pomoću gumba za usmjeravanje na daljinskom upravljaču prijedite na sliku, a zatim pritisnite gumb **Odaberi**.
  - Na raspolaganju vam je više slika.
6. S pomoću gumba za usmjeravanje na daljinskom upravljaču prijedite na opciju **Ukloni odabrano** pri vrhu zaslona, a zatim pritisnite gumb **Odaberi**.

## Korištenje načina rada Umjetnost s aplikacijom SmartThings

Kada instalirate aplikaciju SmartThings na svoj mobilni uređaj, možete upotrebljavati sljedeće funkcije: Aplikaciju SmartThings možete preuzeti iz trgovine Google Play Store, Samsung Apps ili App Store.

- Značajke ili terminologija mogu se razlikovati ovisno o verziji aplikacije SmartThings.
- Karakteristike načina rada **Umjetnost** možda neće biti podržane od strane aplikacije SmartThings.
- Biranje slika
- Pretplata na **Članstvo u trgovini Art Store**
- Stvaranje kolaža s pomoću značajke **Collage**: kombinirajte više slika na jednoj slici.
- Primjena stilova obruba i boja na slike
- Postavljanje svjetline za način rada **Umjetnost**
- Postavka **Stanje mirovanja nakon**: Televizor se automatski isključuje nakon zadanog vremena.
- Postavka **Night Mode**: Postavite automatsko isključivanje modela **The Frame** ako nema svjetla u prostoriji.

# 05 Samsung pametni daljinski upravljač

## Više o gumbima na daljinskom upravljaču Samsung pametni daljinski upravljač

- Slike, gumbi i funkcije daljinskog upravljača Samsung pametni daljinski upravljač mogu se razlikovati ovisno o modelu.

### (Struja)

Prilikom gledanja televizijskog sadržaja pritisnite kako biste prešli u način rada **Umjetnost**. U načinu rada **Umjetnost** pritisnite kako biste prešli na gledanje televizijskog sadržaja.

- Pritisnite i držite kako biste u potpunosti isključili televizor.

### (Gumb Broj)

Kad je pritisnut, prikazuje se brojni niz na dnu zaslona. Odaberite brojeve i zatim odaberite **Dovršeno** kako bi se unijela brojčana vrijednost. Koristite za promjenu kanala, unos PIN broja, unos poštanskog broja, i sl.

- Ako je pritisnut 1 sekundu ili dulje, prikazuje se izbornik TTX.

### Odaberi

Odabire ili pokreće fokusiranu stavku. Ako je pritisnut tijekom gledanja programa koji se emitira, prikazuju se detaljne informacije o programu.

### (Povratak)

Povratak na prethodni izbornik. Ako je pritisnut 1 sekundu ili dulje, prekida se trenutno pokrenuta funkcija. Ako je pritisnut tijekom gledanja programa, prikazuje se prethodni kanal.

### (Reproduciraj/Pauza)

Nakon pritiska prikazat će se kontrole za upravljanje reprodukcijom. Pomoću tih kontrola možete upravljati multimedijjskim sadržajem koji se reproducira.

### (Smart Hub)

Povratak na Prvi zaslon.

- Pritisnite u načinu rada **Umjetnost** da biste prešli u način rada televizora.

### (Glasovni pomoćnik)

Pokretanje funkcije Glasovni pomoćnik. Pritisnite gumb i držite ga pritisnutim, izgovorite naredbu, a zatim otpustite gumb kako biste pokrenuli funkciju Glasovni pomoćnik.

- Podržani jezici i funkcije usluge Glasovni pomoćnik mogu se razlikovati ovisno o regiji.

### (Gumb Boja)

Upotrijebite gumb u boji za pristup dodatnim opcijama specifičnim za značajku koja se upotrebljava.

- Kako biste odmah postavili **Svjetlina** dok uživate u načinu rada **Umjetnost**, pritisnite gumb.

### Gumb za usmjeravanje (gore/dolje/ lijevo/desno)

premješta fokus i mijenja postavke na izborniku televizora.

### + / - (Glasnoća)

Pomaknite gumb prema gore ili dolje za podešavanje glasnoće. Za isključivanje zvuka pritisnite gumb. Ako je pritisnut 1 sekundu ili dulje, prikazuje se izbornik za **Prečaci pristupačnosti**.

### ^ / v (Kanal)

Pomaknite gumb prema gore ili dolje za promjenu kanala. Kako biste vidjeli zaslon opcije **Vodič**, pritisnite gumb.

- Ako je pritisnut 1 sekundu ili dulje, pojavljuje se zaslon **Popis kanala**.

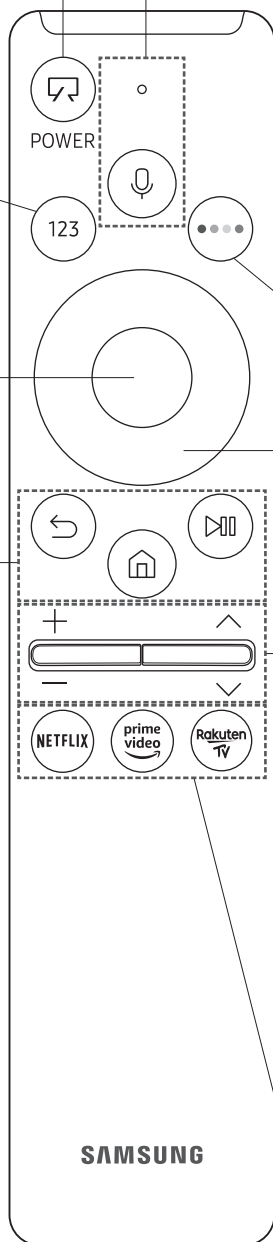

Pritisnite svaki gumb kako bi se izvršila njegova funkcija.

## Uparivanje televizora s upravljačem Samsung pametni daljinski upravljač

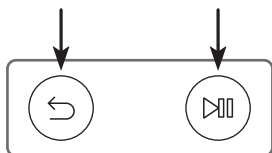

Kad uključite televizor prvi put, upravljač Samsung pametni daljinski upravljač automatski se uparuje s televizorom. Ako se upravljač Samsung pametni daljinski upravljač ne upari automatski, usmjerite ga prema senzoru daljinskog upravljača na televizoru, a zatim istovremeno pritisnite gumbе ↶ i ▶|| kao što je prikazano na slici slijeva i držite ih pritisnutima 3 sekunde ili duže.

## Umetanje baterija u upravljač Samsung pametni daljinski upravljač

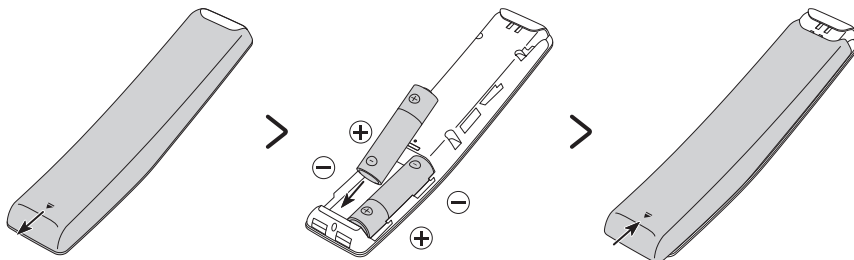

Za umetanje baterija (1,5 V vrste AA) gurnite stražnji poklopac u smjeru strelice pri dnu crteža kako bi se otvorio, a zatim umetnite baterije kao što je prikazano na slici. Pripazite da pozitivni i negativni polovi budu postavljeni u pravilnom smjeru. Zatvorite stražnji poklopac kao što je prikazano.

- Za dulje trajanje baterija preporučuje se korištenje alkalnih baterija.

## 06 Pokretanje početnog postavljanja

Kada prvi put uključite televizor, početno postavljanje pokrenut će se automatski. Početno postavljanje omogućuje vam istodobno konfiguriranje osnovnih postavki za rad televizora, npr. primanje emitiranja, pretraživanje kanala, mrežnu vezu itd.

- Prije pokretanja početnog postavljanja obavezno priključite vanjske uređaje.
- Za korištenje pametnih značajki televizora televizor mora biti povezan s internetom.
- Za postupak početnog postavljanja pomoću aplikacije SmartThings potrebno je povezati mobilni uređaj putem Wi-Fi veze.
- Ako se skočni prozor za postavljanje ne pojavi automatski u aplikaciji SmartThings na mobilnom uređaju, postupak postavljanja nastavite ručno nakon dodavanja televizora putem opcije **Dodaj uređaj** na nadzornoj ploči aplikacije SmartThings.
- Aplikacija SmartThings dostupna je za mobilne uređaje na kojima je pokrenut sustav Android 6.0 ili noviji ili sustav OS 10 ili noviji.
- Privremeno se može pojaviti buka kada televizor komunicira s mobilnim uređajima.
- Televizor je optimiziran za vodoravni način.

Početno postavljanje možete pokrenuti i putem izbornika televizora (🏠 > ⚙️ Postavke > Općenito > Poništi). Slijedite upute na zaslonu početnog postavljanja i konfigurirajte osnovne postavke televizora prema okruženju gledanja.

### Korištenje funkcije TV upravljač

Televizor možete uključiti s pomoću gumba **TV upravljač** u gornjem lijevom kutu televizora, a zatim upotrijebite **Izbornik za upravljanje**. Opcija **Izbornik za upravljanje** pojavljuje se kada pritisnete gumb **TV upravljač** dok je televizor uključen. Informacije o njegovoj upotrebi potražite na slici u nastavku.

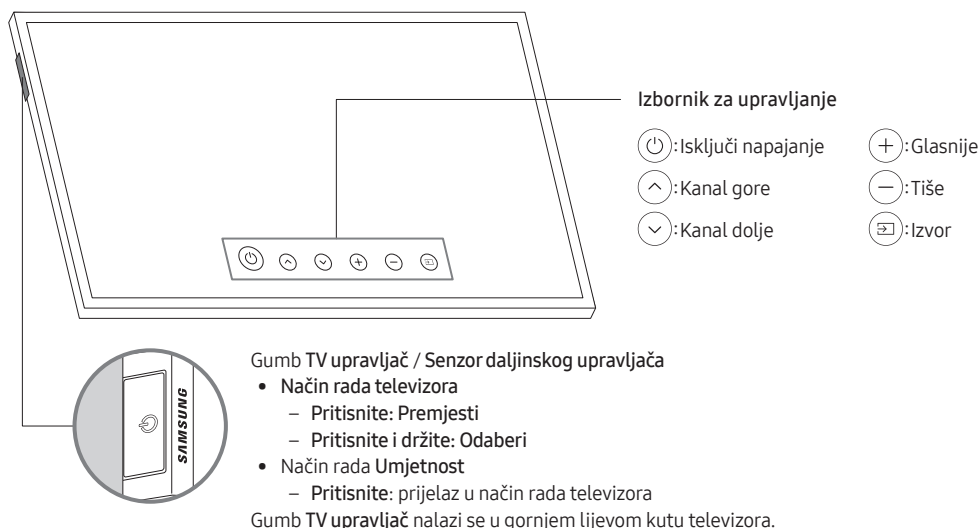

- U načinu rada **Umjetnost** indikator napajanja u gornjem lijevom kutu televizora ostaje isključen.

# 07 Povezivanje s mrežom

Povezivanje televizora s mrežom daje vam pristup mrežnim uslugama poput usluge Smart Hub, kao i ažuriranim verzijama softvera.

## Povezivanje s mrežom – bežična mreža

Povežite televizor s Internetom s pomoću bežične pristupne točke ili modema.

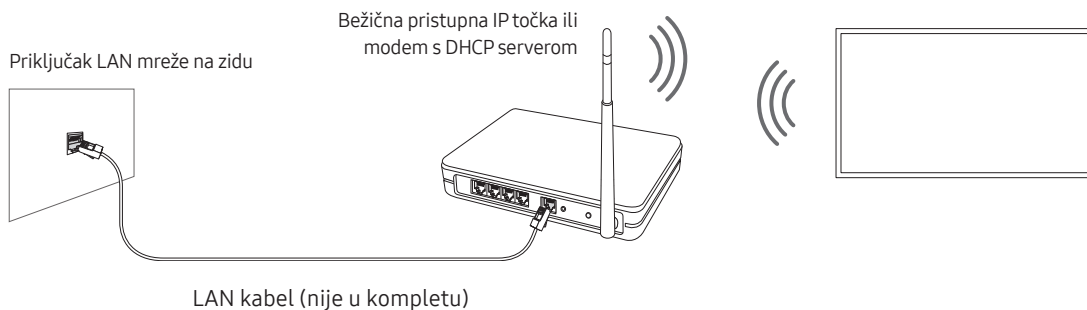

# 08 Rješavanje problema i održavanje

## Rješavanje problema

Ako dođe do problema s radom televizora, najprije pregledajte ovaj popis mogućih problema i rješenja. Pročitajte i odjeljke Rješavanje problema ili Često postavljena pitanja u uputama u elektroničkom obliku. Ako se ne može primijeniti nijedan savjet za rješavanje problema, posjetite web-mjesto "www.samsung.com", a zatim pritisnite Podrška ili se obratite Samsung servisnom centru s popisa koji se nalazi na posljednjoj stranici ovog priručnika.

- Ovaj TFT LED zaslon sastoji se od podpiksela koji se proizvode pomoću napredne tehnologije. No, na zaslonu može biti nekoliko svijetlih ili tamnih piksela. Ti pikseli nemaju utjecaj na radne karakteristike uređaja.
- Kako bi vaš televizor bio u optimalnom stanju, nadogradite ga na najnoviji softver. Upotrijebite funkcije **Ažuriraj sada** ili **Automatsko ažuriranje**. na izborniku televizora (🏠 > ⚙️ Postavke > Podrška > Ažuriranje softvera > Ažuriraj sada ili Automatsko ažuriranje.).
- U načinu rada Okomiti način neke aplikacije ili vanjski priključci možda ne podržavaju puni zaslon.

### Televizor se ne može uključiti.

- Provjerite je li kabel za napajanje izmjeničnom strujom dobro priključen u One Connect i zidnu utičnicu.
- Provjerite radi li zidna utičnica i svijetli li senzor daljinskog upravljača u gornjem lijevom kutu televizora u crvenoj boji.
- Pokušajte pritisnuti gumb **TV upravljač** u gornjem lijevom kutu televizora kako biste provjerili je li problem u daljinskom upravljaču. Ako se televizor uključi, pogledajte odjeljak "Daljinski upravljač ne radi".

### Nema slike/videozapisa/zvuka. slika/videozapis/zvuk s vanjskog uređaja izobličeni, na televizoru se prikazuje "Signal je slab ili ga nema" ili ne možete pronaći kanal.

- Provjerite jesu li priključci na televizor ispravno povezani, a kablovi u potpunosti umetnuti.
- Uklonite i ponovo priključite sve kabele koji su priključeni u televizor i vanjske uređaje. Isprobajte nove kabele ako je to moguće.
- Potvrdite je li odabran ispravan izvor ulaznog signala (🏠 > ➡️ Izvor).
- Pokrenite samodijagnozu televizora kako biste odredili je li problem uzrokovao televizor ili uređaj (🏠 > ⚙️ Postavke > Podrška > Briga o uređaju > Samodijagnoza > Testiranje slike ili Testiranje zvuka).
- Ako su rezultati testiranja normalni, ponovno pokrenite priključene uređaje tako da iskopčate kabel za napajanje pojedinog uređaja i ponovno ga priključite. Ako se problem nastavi pojavljivati, pogledajte vodič za priključivanje u korisničkom priručniku priključenog uređaja.
- Ako ne koristite kablanski ili satelitski uređaj nego televizor prima signale s antene ili putem kablenskog priključka na zidu, pokrenite **Automatsko podešavanje** kako biste pretražili kanale (🏠 > ⚙️ Postavke > Emitiranje > (Postavke automatskog podešavanja) > Automatsko podešavanje).
  - Funkcija **Postavke automatskog podešavanja** možda se neće prikazati ovisno o modelu ili zemljopisnom području.
  - Ako koristite kablanski ili satelitski uređaj, pročitajte priručnik za kabel ili satelitski uređaj.

## CI+ ne funkcionira.

- Televizor tvrtke Samsung usklađen je sa standardima CI+ 1.4.
- Ako modul CI+ Common Interface nije kompatibilan s ovim uređajem, uklonite modul i obratite se CI+ operateru za pomoć.

## Daljinski upravljač ne radi.

- Provjerite treperi li indikator napajanja u gornjem lijevom kutu televizora kada pritisnete gumb za uključivanje/isključivanje na daljinskom upravljaču. Ako ne treperi, zamijenite baterije daljinskog upravljača.
- Provjerite jesu li baterije umetnute s pravilno okrenutim polovima (+/-).
- Pokušajte usmjeriti daljinski upravljač izravno prema televizoru s udaljenosti od 1,5-1,8 m.
- Ako je uz vaš televizor isporučen upravljač Samsung pametni daljinski upravljač, (Bluetooth daljinski upravljač) uparite ga s televizorom.

## Daljinski upravljač kablenskog ili satelitskog uređaja ne uključuje/isključuje televizor niti podešava glasnoću.

- Programirajte daljinski upravljač kablenskog ili satelitskog uređaja za upravljanje televizorom. U uputama za korištenje kablenskog ili satelitskog prijemnika potražite šifru za televizor tvrtke SAMSUNG.

## Postavke televizora gube se nakon 5 minuta.

- Televizor je u načinu rada **Maloprodajni način**. Promijenite opciju **Način korištenja** na izborniku **Općenito u Kod kuće** (🏠) > ⚙️ **Postavke** > **Općenito** > **Upravitelj sustava** > **Način korištenja** > **Kod kuće**.

## Povremeni prekid rada Wi-Fi mreže





- Provjerite je li televizor povezan s mrežom (🏠) > ⚙️ **Postavke** > **Općenito** > **Mreža** > **Status mreže**).
- Provjerite je li lozinka za Wi-Fi pravilno unesena.
- Provjerite udaljenost između televizora i modema ili pristupne točke. Udaljenost ne bi smjela biti veća od 15,2 m.
- Smetnje možete smanjiti ako isključite bežične uređaje ili ako ih ne upotrebljavate. Također provjerite postoje li prepreke između televizora i modema ili pristupne točke. (snagu Wi-Fi signala mogu oslabiti kućanski aparati, bežični telefoni, kamini zidovi/kamini itd.).









- Obratite se pružatelju internetskih usluga (ISP) i zatražite od njega da ponovno postavi mrežu za ponovnu registraciju MAC adresa vašeg novog modema / pristupne točke i televizora.



## Problemi s aplikacijama za videozapise (Youtube itd.)

- Promijenite DNS na 8.8.8.8. Odaberite  >  Postavke > Općenito > Mreža > Status mreže > IP postavke > DNS postavka > Ručni upis > DNS poslužitelj > unesite 8.8.8.8 > U redu.
- Ponovno postavite odabirom funkcije  >  Postavke > Podrška > Briga o uređaju > Samodijagnoza > Smart Hub - vraćanje na zadane postavke.

## Mjere opreza prilikom korištenja načina rada Umjetnost

- Radne karakteristike senzora mogu se razlikovati ovisno o montaži televizora i okruženju rada.
  - Svjetlina i ton boja zaslona mogu se razlikovati ovisno o boji poda na kojemu se nalazi televizor.
  - Ako je okolina televizora pretamna ili presvijetla, svjetlina zaslona možda će biti ograničena ili senzor neće pravilno funkcionirati.
  - Ako je televizor montiran previsoko ili prenisko, senzor možda neće funkcionirati uobičajeno.
- Ovisno o postavkama funkcije **Automatsko isključivanje** ( >  Postavke > Općenito > Ekološko rješenje > Automatsko isključivanje) televizor će se isključiti kada nema korisničkog unosa u načinu rada Umjetnost, kao npr. unosa s daljinskog upravljača.
-  >  Postavke > Općenito > Upravitelj sustava > Vrijeme > Samoisklj. i funkcija Isklj. br.vremena ne rade u načinu rada Umjetnost.
-  >  Postavke > Općenito > Upravitelj sustava > Vrijeme automatske zaštite funkcija ne radi u načinu rada Umjetnost.



## Što je Podrška na daljinu?

Podrška na daljinu tvrtke Samsung usluga je koja nudi podršku s tehničarom tvrtke Samsung koji može uz osobni pristup učiniti sljedeće na daljinu:

- prepoznati problem na televizoru
- prilagoditi postavke televizora umjesto vas
- vratiti tvorničke postavke vašeg televizora
- instalirati preporučena ažuriranja programskih datoteka



## Kako Podrška na daljinu funkcionira?

Možete jednostavno dobiti uslugu podrške na daljinu tvrtke Samsung za televizor:

1. Nazovite Samsung servisni centar i zatražite podršku na daljinu.
2. Otvorite izbornik na televizoru i prijedite na izbornik **Podrška**. ( >  Postavke > Podrška)
3. Odaberite opciju **Upravljanje na daljinu**, zatim pročitajte i potvrdite pristanak na ugovor o usluzi. Kad se pojavi zaslon za PIN kod, tehničaru dajte PIN broj.
4. Tehničar će tada pristupiti vašem televizoru.

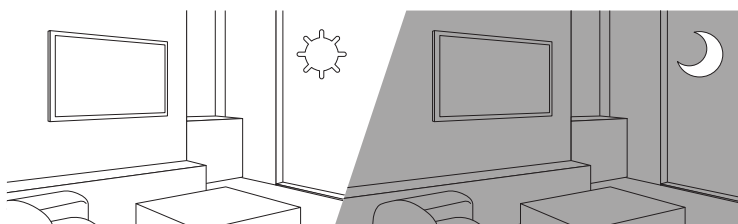
## Ekološki senzor i svjetlina zaslona



Ekološki senzor automatski podešava svjetlinu zaslona televizora. Ova značajka mjeri svjetlost u prostoriji i automatski optimizira svjetlinu zaslona televizora kako bi se smanjila potrošnja energije. Ako želite isključiti ovu funkciju, otvorite  >  Postavke > Općenito > Ekološko rješenje > Otkrivanje osvjetljenja okoline.

- Ako je zaslon previše taman dok gledate televizijski sadržaj u zatamnjenoj prostoriji, razlog tome može biti funkcija **Otkrivanje osvjetljenja okoline**.
- Ekološki se senzor nalazi u gornjem lijevom kutu televizora. Nemojte blokirati senzor nikakvim predmetom. To može smanjiti svjetlinu slike.

## Briga o televizoru

- Ako se na zaslon televizora zalijepi naljepnica, nakon uklanjanja naljepnice mogu ostati njezini tragovi. Očistite tragove prije gledanja sadržaja na televizoru.
- Tijekom čišćenja mogu nastati ogrebotine na vanjskim površinama televizora i njegovom zaslonu. Kako biste izbjegli stvaranje ogrebotina, pažljivo brišite vanjske površine i zaslon mekom krpom.
- Nemojte prskati vodu ili neku drugu tekućinu izravno na televizor. Tekućina koja uđe u proizvod može uzrokovati kvar, požar ili strujni udar.
- Kako biste očistili televizor, najprije isključite televizor, a potom nježno obrišite mrlje i otiske prstiju na ploči krpom od mikrovlakana. Kućište ili ploču televizora čistite krpom od mikrovlakana natopljenom malom količinom vode. Nakon toga uklonite vlagu suhom krpom. Tijekom čišćenja nemojte primjenjivati jaku silu na površinu jer možete oštetiti ploču. Nemojte upotrebljavati zapaljive tekućine (benzen, razrjeđivač itd.) ili sredstvo za čišćenje. Za tvrdokornije mrlje nanosite manju količinu sredstva za čišćenje zaslona na krpom, a potom krpom nježno obrišite mrlje.

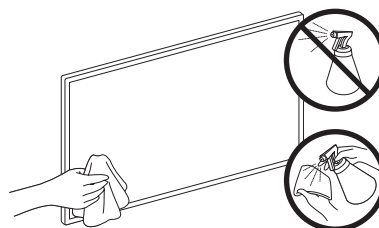

## 09 Specifikacije i ostale informacije

### Specifikacije

Naziv modela	QE32LS03T
Rezolucija zaslona	1920 x 1080
Veličina zaslona Mjereno po dijagonali	32 inča 80 cm
Zvuk (izlaz)	20 W
Dimenzije (š x v x d) Kućište S postoljem	728,9 x 419,4 x 24,7 mm 728,9 x 452,0 x 143,0 mm
Težina Bez postolja S postoljem	5,3 kg 5,4 kg

### Uvjeti u okruženju

Radna temperatura	10°C až 40°C (50°F až 104°F)
Radna vlažnost	10% do 80%, bez kondenzacije
Temperatura pohrane	-20 °C až 45 °C (-4 °F až 113 °F)
Vlažnost prilikom pohrane	5% do 95%, bez kondenzacije

- Dizajn i specifikacije podložni su promjenama bez prethodne obavijesti.
- Ovaj je uređaj digitalni uređaj klase B.
- Informacije o napajanju i potrošnji energije potražite na naljepnici s oznakom zalijepljenoj na proizvod.
- Tipična potrošnja energije izmjerena je u skladu sa standardom IEC 62087.
- Naljepnica s oznakom nalazi se pri dnu uređaja One Connect.
- Naljepnica s oznakom nalazi se na stražnjoj strani televizora. (Kod nekih modela naljepnicu s oznakom možete pronaći s unutarnje strane poklopca priključka.)

### Smanjenje potrošnje energije

Kad isključite televizor, on ulazi u stanje pripravnosti. U stanju pripravnosti televizor i dalje koristi malu količinu energije. Kako biste smanjili potrošnju energije, iskopčajte kabel za napajanje ako televizor nećete koristiti tijekom dužeg razdoblja.

Samsung nije odgovoran za oštećenja uređaja, ozljede ili bilo koji drugi problem u vezi sigurnosti uređaja koji su uzrokovani popravkom uređaja od strane neovlaštenog servisa, od strane samog korisnika uređaja ili od strane nestručne osobe, ili pokušajem popravka uređaja prilikom kojega nisu pažljivo poštivane ove upute za popravak i održavanje. Bilo kakvo oštećenje uređaja nastalo kao posljedica pokušaja popravka uređaja od strane druge osobe osim ovlaštenog Samsung pružatelja servisnih usluga neće biti pokriveno jamstvom za ispravnost uređaja.

Posjetite [Samsung.com/support](http://Samsung.com/support) kako biste pronašli detaljnije informacije o vanjskom adapteru za napajanje te daljinskom upravljaču koji su povezani s EU direktivom o ekološkom dizajnu - ErP regulativa

## Licence



The terms HDMI and HDMI High-Definition Multimedia Interface, and the HDMI Logo are trademarks or registered trademarks of HDMI Licensing LLC in the United States and other countries.

Samsung ovime izjavljuje da je ova radijska oprema u skladu s Direktivom 2014/53/EU i relevantnim zakonskim odredbama Ujedinjene Kraljevine.

Cjelokupan tekst izjave o sukladnosti dostupan je na sljedećoj internetskoj adresi:

<http://www.samsung.com> odaberite Podrška i unesite naziv modela.

Ova se oprema smije upotrebljavati u svim državama EU-a i u Ujedinjenoj Kraljevini.

Funkcija WLAN(Wi-Fi) od 5 GHz ove opreme može se koristiti samo u zatvorenim prostorima.

BT maks. snaga odašiljača: 100 mW pri 2,4GHz – 2,4835 GHz

Wi-Fi maks. snaga odašiljača: 100 mW pri 2,4G Hz – 2,4835 GHz, 200 mW pri 5,15 GHz – 5,25 GHz, 100 mW 5,25 GHz – 5,35 GHz i 5,47 GHz – 5,725 GHz

UPOZORENJE – KAKO NE BI DOŠLO DO POŽARA, UVIJEK DRŽITE SVIJEĆE I DRUGE IZVORE OTVORENOG PLAMENA PODALJE OD UREĐAJA.





**Pravilno odlaganje ovog uređaja (otpadna električna & elektronička oprema)  
(Primjenjivo u državama sa sustavima odvojenog prikupljanja otpada)**

Ova oznaka na proizvodu, dodacima i dokumentaciji označavaju da se proizvod i njegovi elektronički dodaci (npr. punjač, slušalice, USB kabel) na kraju svog vijeka trajanja ne smiju odlagati s ostalim otpadom iz domaćinstva. Kako biste spriječili zagađivanje okoliša ili narušavanje zdravlja ljudi zbog nekontroliranog odlaganja otpada, ove predmete svakako odvojite od ostalih vrsta otpada i odgovorno ih reciklirajte kako biste potpomogli održivo iskorištavanje materijalnih resursa.

Privatni korisnici informacije o mjestima i načinu recikliranja ovog proizvoda koje je sigurno za okoliš mogu zatražiti od trgovca kod kojeg su kupili proizvod ili ureda lokalnih vlasti.

Tvrtke bi se trebale obratiti svom dobavljaču i provjeriti odredbe i uvjete ugovora o kupovini.

Ovaj proizvod i njegovi elektronički dodaci se prilikom odlaganja ne bi smjeli miješati s ostalim komercijalnim otpadom.





**Pravilno odlaganje baterija iz ovog proizvoda  
(Primjenjivo u državama sa sustavima odvojenog prikupljanja otpada)**

Ova oznaka na bateriji, priručniku ili pakiranju označava da se baterija u ovom proizvodu na kraju vijeka trajanja ne smije odlagati s ostalim kućanskom otpadom. Kemijski simboli Hg, Cd ili Pb na oznakama upućuje da baterija sadrži razine žive, kadmija ili olova više od referentnih razina u Direktivi EZ 2006/66. Ako se baterije ne odlože na pravilan način te tvari mogu naškoditi zdravlju ljudi i okolišu.

Radi zaštite prirodnih resursa i promicanja ponovnog korištenja sirovina, baterije odvojite od ostalog otpada i reciklirajte ih u sklopu lokalnog sustava besplatnog vraćanja baterija.

# Než si přečtete tuto uživatelskou příručku

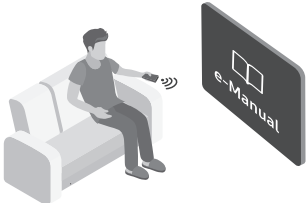



Tento televizor se dodává s uživatelskou příručkou a zabudovanou elektronickou příručkou e-Manual. Před přečtením této uživatelské příručky se seznamte s následujícími informacemi:

	<b>Uživatelská příručka</b>	Přečtěte si tuto dodávanou uživatelskou příručku, ve které se dozvíte informace týkající se bezpečnosti produktu, jeho instalace, příslušenství, výchozí konfigurace a specifikací.
	<b>e-Manual</b>	Další informace o tomto televizoru najdete v integrované elektronické příručce e-Manual v televizoru. <ul style="list-style-type: none"><li>• Chcete-li spustit příručku e-Manual,  &gt;  <b>Nastavení</b> &gt; <b>Podpora</b> &gt; <b>Otevřít e-Manual</b></li></ul>



Z webových stránek ([www.samsung.com](http://www.samsung.com)) si můžete stáhnout příručky a prohlédnout si jejich obsah na počítači nebo mobilním zařízení.

## Naučte se asistenční funkce příručky e-Manual

- Některé obrazovky nabídek není možné otevřít z příručky e-Manual.

	<b>Hledat</b>	Výběrem položky ve výsledcích vyhledávání načtete odpovídající stránku.
	<b>Rejstřík</b>	Výběrem klíčového slova přejdete na příslušnou stránku. <ul style="list-style-type: none"><li>– V závislosti na geografické oblasti se nabídky nemusí zobrazovat.</li></ul>
	<b>Mapa webu</b>	Zobrazí seznamy jednotlivých položek v příručce e-Manual.
	<b>Naposledy sledovaná témata</b>	Umožňuje výběr tématu ze seznamu naposledy zobrazených témat.





## Naučte se funkce tlačítek, která se zobrazují na stránkách témat příručky e-Manual

	<b>Spustit</b>	Umožňuje otevřít příslušnou položku nabídky a přímé spuštění funkce.
	<b>Propojit</b>	Okamžité otevření podtrženého tématu, které je uvedeno na stránce příručky e-Manual.

# Varování! Důležité bezpečnostní pokyny

Dříve než začnete televizor používat, přečtěte si bezpečnostní pokyny.

V tabulce níže naleznete vysvětlivky k symbolům, které se mohou nacházet na vašem výrobku Samsung.

UPOZORNĚNÍ			
<b>RIZIKO ZASAŽENÍ ELEKTRICKÝM PROUDEM.NEOTVÍRAT.</b>			Výrobek třídy II: Tento symbol indikuje, že zařízení nevyžaduje ochranné elektrické uzemnění. Pokud se na výrobku, který je napájen napájecím kabelem, nevyskytuje tento symbol, výrobek MUSÍ BÝT uzemněn spolehlivým připojením.
UPOZORNĚNÍ: ABY SE SNÍŽILO RIZIKO ÚRAZU ELEKTRICKÝM PROUDEM, NESNÍMEJTE KRYT (ANI ZADNÍ PANEL). UVNITŘ SE NENACHÁZEJÍ ŽÁDNÉ DÍLY, KTERÉ BY MOHL UŽIVATEL SÁM OPRAVIT. VŠECHNY OPRAVY PŘENEČEJTE KVALIFIKOVANÉMU SERVISNÍMU TECHNIKOVÍ.			Střídavé napětí (AC): Jmenovité napětí označené tímto symbolem je napětí AC.
	Tento symbol znamená, že součásti uvnitř jsou pod vysokým napětím. Jakýkoli kontakt s vnitřní částí přístroje je nebezpečný.		Stejnoseměrné napětí (DC): Jmenovité napětí označené tímto symbolem je napětí DC.
	Tento symbol označuje, že k tomuto přístroji byla přiložena důležitá dokumentace týkající se provozu a údržby.		Upozornění. Nahlédněte do pokynů k použití: Tento symbol radí uživateli, aby nahlédl do uživatelské příručky, kde najde další informace související s bezpečností.

- Z důvodů nutné ventilace jsou v krytu a v zadní a spodní části televizoru otvory. Abyste zajistili spolehlivý provoz tohoto spotřebiče a ochránili jej před přehřátím, nesmí být tyto otvory nikdy blokovány nebo zakryté.
  - Neumísťujte spotřebič do uzavřených prostor, jako jsou knihovny nebo vestavěné police, pokud v nich není zajištěna dostatečná ventilace.
  - Neumísťujte tento spotřebič do blízkosti radiátorů nebo zdrojů tepla nebo nad ně a ani do míst, kde byl vystaven přímému slunečnímu záření.
  - Na spotřebič nepokládejte nádoby s vodou (vázy apod.), mohlo by dojít k požáru nebo úrazu elektrickým proudem.
- Nevystavujte spotřebič dešti ani jej neumísťujte do blízkosti zdrojů vody (vany, umyvadla, kuchyňského dřezu, nádoby na praní, vlhkého sklepa nebo plaveckého bazénu apod.). Pokud se do spotřebiče náhodou dostane voda, okamžitě jej odpojte a kontaktujte autorizovaného prodejce.
- Součástí tohoto spotřebiče jsou baterie. Ve vaší zemi mohou platit nařízení, která vám ukládají tyto baterie zlikvidovat řádným způsobem s ohledem na životní prostředí. Informace o likvidaci či recyklaci získáte u příslušných orgánů místní správy.
- Nepřetěžujte síťové zásuvky, prodlužovací kabely nebo adaptéry přes jejich kapacitu. Mohlo by dojít k požáru nebo úrazu elektrickým proudem.
- Napájecí kabely by měly být vedeny tak, aby se snížila pravděpodobnost jejich pošlapání nebo sevření předměty umístěnými na nich nebo pod nimi. Věnujte zvláštní pozornost kabelům v oblasti zástrček, zásuvek a míst, kde vycházejí ze spotřebiče.

- Z důvodu ochrany spotřebiče během bouřky nebo v případě, že jej zanecháte bez dozoru nebo jej delší dobu nepoužíváte, odpojte spotřebič z elektrické zásuvky spolu s anténou nebo systémem kabelové televize. Tím zabráníte poškození spotřebiče bleskem nebo v důsledku nárazového proudu.
  - Před připojením napájecího kabelu střídavého proudu k výstupu adaptéru stejnosměrného proudu se ujistěte, že napětí adaptéru stejnosměrného proudu odpovídá elektrickému vedení používanému ve vaší zemi.
  - Nikdy nevkládejte do otvorů přístroje žádné kovové předměty. Mohlo by dojít k úrazu elektrickým proudem.
  - Abyste se vyhnuli úrazu elektrickým proudem, nedotýkejte se nikdy vnitřních částí přístroje. Tento přístroj smí otevírat pouze kvalifikovaný technik.
  - Zástrčku napájecího kabelu zasuňte pevně do zásuvky. Při odpojování ze zásuvky vždy držte napájecí kabel za zástrčku. Při odpojování nikdy netahejte za kabel. Napájecího kabelu se nedotýkejte mokřima rukama.
  - Pokud televizor nefunguje normálně – zvláště pokud z něho vychází neobvyklý zvuk nebo zápach – okamžitě jej odpojte a kontaktujte autorizovaného prodejce nebo servisní středisko společnosti Samsung.
  - Pokud televizor nepoužíváte nebo budete delší dobu mimo domov, vytáhněte zástrčku napájecího kabelu ze zásuvky (zvláště pokud doma zůstanou samotné děti či starší nebo postižení lidé).
    - Velké množství prachu může způsobit úraz elektrickým proudem, elektrické ztráty nebo požár v důsledku jisker a zahřívání na napájecím kabelu nebo porušení izolace.
  - V případě, že instalujete televizor v místě s velkým množstvím prachu, vysokou nebo nízkou teplotou, vysokou vlhkostí, chemickými látkami a nepřetržitým provozem, např. na letišti nebo vlakovém nádraží atd., obraťte se na autorizované servisní středisko Samsung, kde získáte příslušné informace. Pokud tak neučiníte, může dojít k vážnému poškození televizoru.
  - Používejte pouze správně uzemněnou zástrčku a zásuvku.
    - Nesprávné uzemnění může způsobit úraz elektrickým proudem nebo poškodit zařízení. (Platí pouze pro zařízení třídy I.)
  - Chcete-li přístroj zcela vypnout, vytáhněte jeho napájecí kabel ze zásuvky. Abyste zajistili, že zařízení půjde v případě potřeby rychle odpojit, ujistěte se, že zásuvka a zástrčka napájecího kabelu jsou snadno dostupné.
  - Příslušenství (baterie atd.) skladujte na bezpečném místě mimo dosah dětí.
  - Přístroj chraňte před nárazy a zabraňte jeho pádu. Pokud dojde k poškození přístroje, vypněte jej, odpojte od elektrické sítě a obraťte se na servisní středisko Samsung.
  - Při čištění přístroje vytáhněte zástrčku napájecího kabelu ze zásuvky a přístroj očistěte měkkým suchým hadříkem. Nepoužívejte chemikálie jako vosk, benzen, alkohol, ředidla, insekticidy, osvěžovače vzduchu, maziva nebo saponáty. Při použití těchto chemických látek by mohlo dojít k poškození povrchu televizoru nebo k odstranění jeho potisku.
  - Přístroj nesmí být vystavován kapající nebo stříkající vodě.
  - Nevyhazujte baterie do ohně.
  - Baterie nezkratujte, nerozebírejte ani nepřehřívejte.
  - **UPOZORNĚNÍ:** Pokud vyměníte baterie dálkového ovladače za nesprávný typ, může dojít k explozi. Baterie vyměňujte pouze za baterie stejného typu.
- \* Obrázky a nákresy v této uživatelské příručce slouží pouze pro referenci a mohou se lišit od skutečného vzhledu spotřebiče. Provedení a specifikace spotřebiče se mohou změnit bez předchozího upozornění. Jazyky CIS (ruština, ukrajinština, kazaština) nejsou pro tento spotřebič dostupné, protože je vyráběn pro uživatele ze zemí EU.



# Obsah

	Než si přečtete tuto uživatelskou příručku	2
	Varování! Důležité bezpečnostní pokyny	3
<b>01</b>	<b>Obsah balení</b>	
<b>02</b>	<b>Připojení televizoru k zařízení One Connect</b>	
<b>03</b>	<b>Instalace televizoru</b>	
	Montáž televizoru na zeď	8
	Zajištění dostatečného větrání televizoru	9
	Bezpečnostní pokyny: Připevnění televizoru na zeď pro zabránění jeho pádu	10
<b>04</b>	<b>Použití režimu Umění</b>	
	Zobrazení obrázků	13
	Nastavení stylu pro vybraný obrázek	15
	Nastavení režimu Umění	16
	Použití režimu Umění s aplikací SmartThings	16
<b>05</b>	<b>Dálkové ovládání Samsung Smart</b>	
	Informace o tlačítkách	
	Dálkové ovládání Samsung Smart	17
	Spárování televizoru s ovladačem	
	Dálkové ovládání Samsung Smart	18
	Vložení baterií do ovladače	
	Dálkové ovládání Samsung Smart	18
<b>06</b>	<b>Spuštění nabídky Počáteční nastavení</b>	
	Používání příručky Ovladač televizoru	19
<b>07</b>	<b>Připojení k síti</b>	
	Připojení k síti – bezdrátové	20
<b>08</b>	<b>Odstraňování potíží a údržba</b>	
	Odstraňování potíží	21
	Bezpečnostní opatření při použití režimu Umění	23
	Co je vzdálená podpora?	23
	Eko čidlo a jas obrazovky	24
	Péče o televizor	24
<b>09</b>	<b>Specifikace a další informace</b>	
	Specifikace	25
	Provozní prostředí	25
	Nižší spotřeba energie	25
	Licence	26

# 01 Obsah balení

Zkontrolujte, zda jste spolu s televizorem obdrželi všechny uvedené položky. Pokud některé položky chybí, obraťte se na prodejce.

- Dálkové ovládání Samsung Smart & Baterie (2 x AA)
- Uživatelská příručka
- Záruční list / Regulační příručka (v některých zemích není k dispozici)
- Napájecí kabel zařízení One Connect

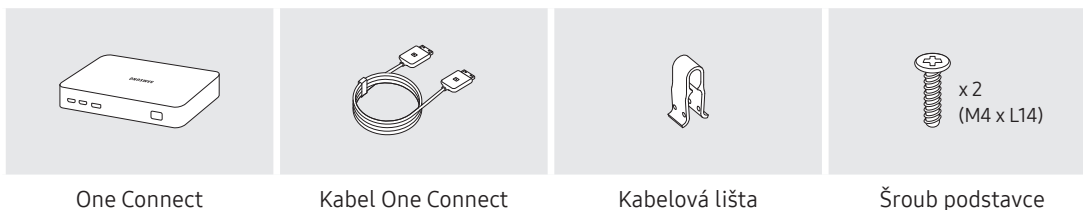

- Barva a tvar výrobku se mohou u jednotlivých modelů lišit.
- Kabely, které nejsou součástí balení, lze dokoupit samostatně.
- Při otvírání krabice zkontrolujte, zda se nějaké příslušenství nenachází za balicím materiálem nebo uvnitř balicího materiálu.

V následujících případech může být účtován správný poplatek:

(a) Pokud přivoláte technika, ale na výrobku nebude zjištěna žádná závada (např. protože jste si nepřečetli uživatelskou příručku).

(b) Pokud přístroj přinesete do servisního střediska společnosti Samsung, ale na výrobku nebude zjištěna žádná závada (např. protože jste si nepřečetli uživatelskou příručku).

O výši správného poplatku budete informováni před návštěvou technika.



**Varování:** Obrazovky mohou být při nesprávném zacházení poškozeny přímým tlakem. Doporučujeme televizor při zvedání držet za okraje, jak vidíte na obrázku.



## 02 Připojení televizoru k zařízení One Connect

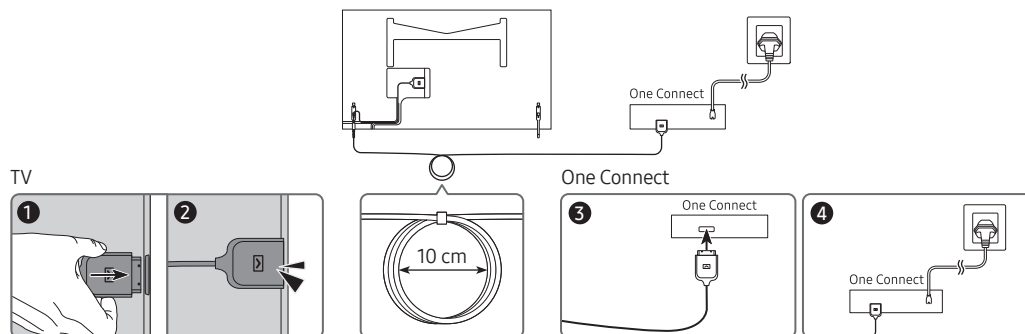

Kabel Kabel One Connect připojte k zařízení One Connect a k televizoru následujícím způsobem:

1. Jakmile bude televizor umístěn na své konečné místo, připojte kabel Kabel One Connect k zařízení One Connect a k televizoru podle kroků 1 až 3 výše.

**VAROVÁNÍ:** Oba konektory musí být pevně připojeny. Při nesprávném připojení jednoho z konektorů by mohlo dojít k vážnému zranění elektrickým proudem.

2. Připojte napájecí kabel zařízení One Connect k zařízení One Connect a poté do elektrické zásuvky, viz krok 4 výše.

**VAROVÁNÍ:** Držte se přesně pokynů. Napájecí kabel zapojte do zásuvky až úplně naposledy. Vždy, když odpojujete kabel Kabel One Connect z televizoru nebo ze zařízení One Connect, odpojte nejdříve napájecí kabel ze zásuvky.

– Další informace najdete v ilustrované Quick Setup Guide.

3. Připojte k zařízení One Connect periferní zařízení (přijímač kabelové televize, přehrávač disků Blu-ray atd.). Podrobnosti najdete v Accessory Kit.



- Nepoužívejte zařízení One Connect v poloze vzhůru nohama nebo ve svislé poloze.
- Při připojování kabelu Kabel One Connect dávejte pozor na tvar a velikost konektorů, aby byly připojeny správně. V opačném případě hrozí nesprávná funkce výrobku.
- Při připojování kabelu Kabel One Connect dbejte, abyste kabel Kabel One Connect nepřekroutili. V opačném případě hrozí snížená funkčnost televizoru nebo poškození kabelu.
- Na obrázku výše uvidíte, co dělat s přebývajícím kabelem.
- Neprovádějte s kabelem žádnou z níže uvedených akcí. Kabel Kabel One Connect vede elektrický proud. Mohli byste kabel poškodit a vystavit se riziku zasažení elektrickým proudem.
- Zacházejte se zařízením One Connect opatrně. Je těžké.



Ohybání



Kroucení



Tahání



Stisknutí



Zasažení elektrickým proudem

## 03 Instalace televizoru

### Montáž televizoru na zeď



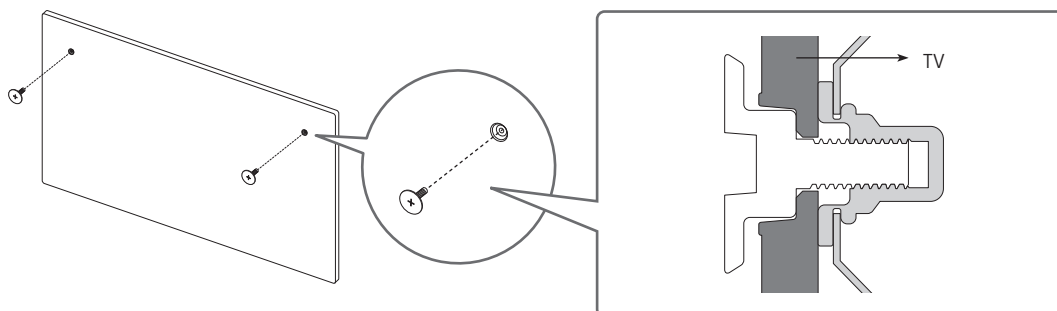

Jestliže budete televizor upevňovat na zeď, postupujte přesně podle pokynů výrobce. V případě nesprávné montáže může televizor spadnout a vážně se poškodit nebo způsobit závažný úraz dětem či dospělým osobám.

- Viz příručka k instalaci dodávaná spolu se sadou pro upevnění na zeď Samsung.

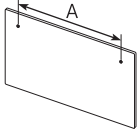

- Společnost Samsung není zodpovědná za žádná poškození televizoru nebo zranění způsobená chybnou instalací držáku na zeď zákazníkem.
- Sadu pro upevnění na zeď můžete instalovat na pevnou zeď kolmou k podlaze. Před upevněním sady na povrch, jako je sádkarton, kontaktujte svého nejbližšího prodejce, aby vám poskytl další informace. Provádíte-li montáž televizoru na strop nebo šikmou stěnu, může dojít k jeho pádu a následně k vážnému zranění osob.

Typ	Velikost televizoru v palcích	Specifikace otvorů pro šrouby v milimetrech	Šroub	Počet
	32	582,2	 M4	2
		277,5		



Sadu pro upevnění na zeď neinstalujte, když je televizor zapnutý. Mohlo by dojít ke zranění osob elektrickým proudem.

- Používejte pouze šrouby dodané s výrobkem. (V opačném případě může dojít k poškození televizoru nebo pádu televizoru upevněného na zdi.)
- Neutahujte šrouby příliš pevně. Mohlo by dojít k poškození televizoru nebo k jeho pádu a následně ke zranění osob. Společnost Samsung není zodpovědná za tento druh poškození nebo zranění.
- Společnost Samsung nenese odpovědnost za poškození televizoru nebo zranění v případě použití nspecifikovaného držáku na zeď nebo v případě nedodržení pokynů k instalaci televizoru.

## Zajištění dostatečného větrání televizoru

Při instalaci televizoru a zařízení One Connect zajistěte vzdálenost alespoň 10 cm mezi televizorem, zařízením One Connect a ostatními předměty (stěnou, stranami skříněk apod.) z důvodu řádného větrání. Pokud nebude mít výrobek prostor pro dostatečné větrání, může dojít k problémům s výrobkem způsobeným jeho přehřátím nebo k požáru.

- Ať už použijete stojan nebo budete montovat televizor na zeď, důrazně doporučujeme používat pouze díly společnosti Samsung. Použijete-li díly jiného výrobce, může dojít k potížím s televizorem nebo ke zranění způsobenému jeho pádem.

## Bezpečnostní pokyny: Připevnění televizoru na zeď pro zabránění jeho pádu



**Upozornění:** Na televizor netlačte, netahejte za něj ani se na něj nezavěšujte. Mohlo by dojít k jeho pádu. Zejména dbejte na to, aby se na televizor nezavěšovaly děti nebo jiným způsobem nenarušovaly jeho stabilitu. Mohlo by dojít k převrnutí televizoru a vážnému nebo i smrtelnému zranění. Dodržujte všechna bezpečnostní opatření uvedená na dodaném bezpečnostním letáku. Chcete-li zvýšit stabilitu a bezpečnost, můžete zakoupit a namontovat zařízení zabraňující pádu televizoru popsané na následující straně.



**VAROVÁNÍ:** Nikdy neumísťujte televizor na nestabilní místo. Televizor by mohl spadnout a způsobit vážné zranění nebo smrt. Mnoha zraněním, zvláště dětí, lze předcházet, pokud učiníte jednoduchá opatření, např.

- Vždy používejte skříňky, stojany či způsoby montování doporučené výrobcem televizoru.
- Vždy používejte pouze takový nábytek, který bezpečně televizor udrží.
- Vždy zkontrolujte, zda televizor nepřesahuje přes okraj nábytku, na kterém stojí.
- Vždy poučte děti o nebezpečí, které hrozí při šplhání na nábytek, pokud chtějí ovládat televizor nebo s ním manipulovat.
- Kabely připojené k televizoru vždy ved'te tak, aby o ně nebylo možné zakopnout nebo za ně tahat či je chytat.
- Nikdy neumísťujte televizor na nestabilní místo.
- Nikdy neumísťujte televizor na vysoký nábytek (například police nebo knihovny), aniž by byly jak nábytek, tak i televizor bezpečně zajištěny.
- Nikdy neumísťujte televizor na ubrus nebo jiné materiály, které se mohou nacházet mezi televizorem a nábytkem.
- Na vrchní stranu televizoru nebo nábytku, na kterém je televizor umístěn, nikdy neumísťujte předměty, ke kterým by mohly děti chtít vyšplhat, jako jsou hračky nebo dálkové ovladače.

Pokud i nadále budete používat nebo chcete přemístit stávající televizor, měli byste se řídit stejnými pokyny, které jsou uvedeny výše.

- Pokud televizor umístíte na stojan, displej tohoto výrobku bude nakloněn mírně dozadu a tento úhel nelze změnit.
- Pokud na stojan umístíte jakýkoli předmět nebo pokud podlaha není rovná, výrobek se může převrátit a způsobit zranění nebo škodu.

## Zabránění pádu televizoru

1. S použitím správných šroubů pevně připevněte sadu konzol ke stěně. Ujistěte se, že jsou šrouby pevně připevněny ke zdi.
  - V závislosti na typu zdi je možné, že budete potřebovat další materiál, například hmoždinky.
2. S použitím šroubů správné velikosti připevněte sadu konzol k televizoru.
  - Specifikaci šroubů naleznete v části o šroubech v tabulce v části „Montáž televizoru na zed“.
3. Pomocí pevného odolného lanka k sobě spojte konzoly připevněné k televizoru a konzoly připevněné ke zdi a poté lanko pevně zavažte.
  - Umístěte televizor ke zdi, aby nemohl přepadnout dozadu.
  - Lanko ved'te tak, aby byly adaptéry připevněné ke zdi ve stejné výšce nebo níže než adaptéry připevněné k televizoru.

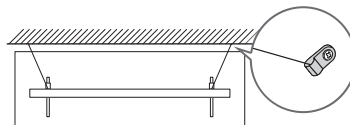
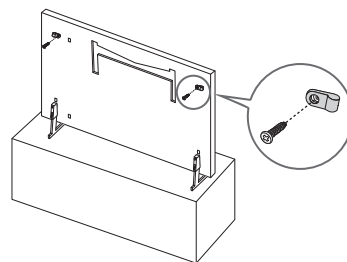



- Barva a tvar výrobku se mohou lišit v závislosti na modelu.

## 04 Použití režimu Umění

### > Umění

Funkce režimu **Umění** vám umožňuje zobrazit obrazový obsah, například artworky nebo fotografie, když nesledujete televizi, v režimu zobrazení na celou obrazovku.

- Stisknutím tlačítka  na dálkovém ovladači přepnete do režimu televizoru nebo do režimu **Umění**.
- Stisknutím tlačítka  v režimu **Umění** se přepnete do režimu televizoru.
- Televizor zcela vypnete stisknutím a přidržením tlačítka  na dálkovém ovladači nebo stisknutím tlačítka Ovladač televizoru v levé horní části televizoru.
  - Pokud používáte jiný dálkový ovladač než ovladač Dálkové ovládání Samsung Smart, možná nebude možné vypnout televizor úplně.
- V režimu **Umění** se automaticky nastaví jas a barevný tón televizoru podle okolního osvětlení a je možné nastavit automatické vypínání televizoru.
  - Ve výchozím nastavení televizor v režimu **Umění** automaticky vypne obrazovku, jakmile je tma.
- V režimu **Umění** můžete využít aplikaci SmartThings v mobilním zařízení a propojit toto zařízení s televizorem, abyste z něj mohli prohlížet fotografie.
  - Tato funkce nemusí být v závislosti na modelu televizoru a mobilního zařízení podporována.
  - Podporované funkce se mohou lišit v závislosti na verzi aplikace SmartThings.



## Zobrazení obrázků

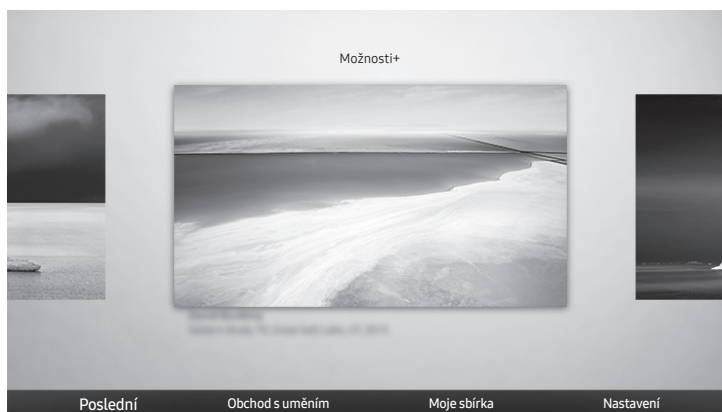

- Obrázek na televizoru se může lišit od obrázku nahoře v závislosti na modelu a geografické oblasti.

Chcete-li zobrazit obrázek v režimu **Umění**, vyberte jednu z nabídek níže. Chcete-li se přepnout do podnabídky pro výběr obrázků, stiskněte tlačítko **Vyberte**, jedno ze čtyř směrových tlačítek, nebo tlačítko **↻** v režimu **Umění**. Poté pomocí směrových tlačítek na dálkovém ovladači přejděte na požadovaný obrázek a stiskněte tlačítko **Vyberte**. V horní části vybraného obrázku se zobrazí možnost **✓ Nastavit**. Pak můžete vybraný obrázek zobrazit v režimu **Umění**.

- **Poslední**

S naposledy vybranými obrázky můžete manipulovat.

- **Obchod s uměním**

Máte možnost přejít do obchodu **Obchod s uměním** a zakoupit různé obrázky či snímky.

- Obchod **Obchod s uměním** se nemusí zobrazit v závislosti na stavu připojení k síti.

- **Moje sbírka**

Seznam artworků a fotografií označených jako **♥ Oblíbené** najdete v části **Oblíbené**. Můžete také vybrat požadované obrázky z externího úložného zařízení nebo mobilního zařízení a pak je uložit do složky **Moje fotografie**.

- Aby bylo možné stahovat obrázky z mobilního zařízení, musíte mít na svém mobilním zařízení nainstalovanou aplikaci SmartThings.

### Zobrazení obrázků měnící se časem

1. Pomocí směrových tlačítek na dálkovém ovladači přejděte do obchodu **Moje sbírka**.
2. Pomocí navigačních tlačítek vyberte možnost **Oblíbené** nebo **Moje fotografie**.  
Chcete-li prohlížet obrázky z mobilního zařízení připojeného pomocí USB nebo aplikace SmartThings, vyberte je a uložte do složky **Moje fotografie**.
3. Pomocí směrových tlačítek na dálkovém ovladači přejděte do nabídky **Možnosti+** v horní části obrazovky.
4. Jakmile se zobrazí položka **Spustit prezentaci**, stiskněte tlačítko **Vyberte**.
5. Pomocí směrových tlačítek na dálkovém ovladači vyberte čas, kdy se mají obrázky změnit, a pak stiskněte tlačítko **Vyberte**.

## Import obrázků z externího paměťového zařízení

1. Připojte k televizoru externí paměťové zařízení, které obsahuje obrázky.
2. Pomocí směrových tlačítek na dálkovém ovladači přejděte do části **Moje sbírka** a poté přejděte k připojenému externímu paměťovému zařízení.
3. Pomocí směrových tlačítek na dálkovém ovladači přejděte do nabídky **Uložit do složky Moje fotografie** v horní části obrazovky a poté stiskněte tlačítko **Vyberte**.
4. Pomocí směrových tlačítek na dálkovém ovladači přejděte na obrázek a stiskněte tlačítko **Vyberte**.
  - Můžete vybrat více obrázků.
5. Pomocí směrových tlačítek na dálkovém ovladači přejděte do nabídky **Uložit vybrané** v horní části obrazovky a poté stiskněte tlačítko **Vyberte**.
6. Vybraný obrázek nebo obrázky se uloží v části **Moje fotografie**.
  - Doporučená rozlišení: 1920 x 1080 (16:9)

## Nákup obrázků či snímků v obchodě Obchod s uměním

1. Pomocí směrových tlačítek na dálkovém ovladači přejděte do obchodu **Obchod s uměním**.
2. Pomocí směrových tlačítek na dálkovém ovladači přejděte k nějakému tématu a stiskněte tlačítko **Vyberte**. Na obrazovce můžete zvolit libovolné téma nebo snímek.
  - Cesta se může lišit v závislosti na tématu.
3. Pomocí směrových tlačítek na dálkovém ovladači vyberte obrázek a stiskněte tlačítko **Vyberte**.
4. Pomocí směrových tlačítek na dálkovém ovladači vyberte možnost **Možnosti+** v horní části obrazovky a pak výběrem možnosti **Získat zkušební členství** nebo **Koup.** vybraný obrázek zakupte.
  - Zobrazí možnost **Získat zkušební členství**, pokud jste se neregistrovali k členství **Členství v Obchodě s uměním**.
5. Pomocí směrových tlačítek na dálkovém ovladači vyberte způsob platby a pak stiskněte tlačítko **Vyberte**.
6. Dokončete platbu podle pokynů na obrazovce.

## Předplatné Členství v Obchodě s uměním

Pokud si předplatíte **Členství v Obchodě s uměním**, můžete neomezeně využívat obchod **Obchod s uměním** a pracovat s nejrůznějšími uměleckými díly jejich nahrazením za nová, která si vyberete.

1. Pomocí směrových tlačítek na dálkovém ovladači přejděte do obchodu **Obchod s uměním**.
2. Pomocí směrových tlačítek na dálkovém ovladači přejděte do obchodu **Členství**.
3. Zadejte informace o svém členství podle pokynů na obrazovce.

## Nastavení stylu pro vybraný obrázek

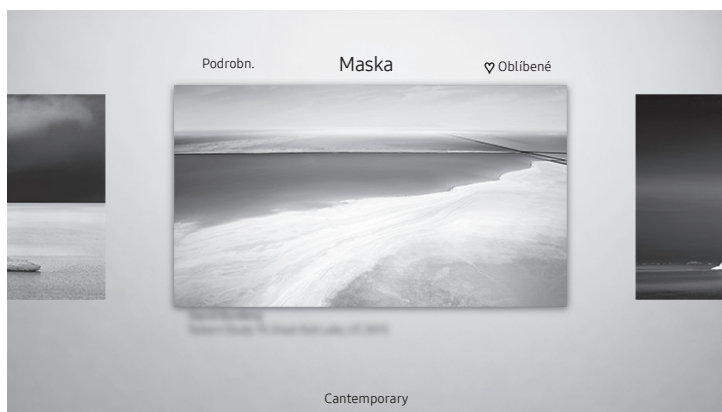

- Obrázek na televizoru se může lišit od obrázku nahoře v závislosti na modelu a geografické oblasti.

Pomocí směrových tlačítek na dálkovém ovladači přejděte do nabídky **Možnosti+** v horní části obrazovky. Můžete používat následující nabídky:

- **Podrobn.**

Můžete získat další informace o obrázku.

- **Fotografický filtr**

Vybraný efekt filtru můžete pro obrázek použít podle vlastních preferencí.

- Tato funkce je dostupná pouze pro obrázky uložené v části **Moje fotografie**.



- **Maska**

Můžete použít různé styly a barvy ohraničení obrázku podle svých preferencí.

- Tato funkce je dostupná pouze pro obrázky uložené v části **Moje fotografie**.

- **Oblíbené**

Stisknutím tlačítka **Vyberte** na dálkovém ovladači můžete nastavit obrázek jako oblíbený (případně toto nastavení zrušit). Seznam položek označených jako oblíbené naleznete v části **Moje sbírka > Oblíbené**.

-  **Oblíbené**: Zrušit nastavení jako oblíbené.
-  **Oblíbené**: Nastavit jako oblíbené.

### Použití stylu ohraničení a barvy na obrázek

1. Pomocí směrových tlačítek na dálkovém ovladači přejděte na obrázek, u něhož chcete změnit styl ohraničení a barvy, přejděte do nabídky **Možnosti+** v horní části obrazovky a stiskněte možnost **Maska**.
2. Pomocí směrových tlačítek na dálkovém ovladači vyberte požadovaný styl ohraničení a barvy.
3. Změňte styl a barvu ohraničení a poté stisknutím tlačítka **Vyberte** vyberte obrázek.
  - Chcete-li změnit pouze styl ohraničení, nebo pouze barvu, proveďte změnu a pak stisknutím tlačítka **Vyberte** uložte změny.
4. Vybraný styl a barvu ohraničení uložte opětovným stisknutím tlačítka **Vyberte**.
  - Pokud postup ukončíte stisknutím tlačítka , nedojde k uložení změněného stylu ohraničení a barvy.

## Nastavení režimu Umění

V režimu **Umění** pomocí směrových tlačítek na dálkovém ovladači vyberte položku **Nastavení** ve spodní části nabídky. Můžete upravit následující funkce:

- **Jas**

Pomocí směrových tlačítek na dálkovém ovladači přejděte do nabídky **Změnit** v horní části obrazovky a poté stiskněte tlačítko **Vyberte**. Na následující obrazovce upravte jas obrázku. Po dokončení nastavení stiskněte tlačítko **Vyberte** na dálkovém ovladači.

  - Chcete-li rychle nastavit položky **Jas** při používání režimu **Umění**, stiskněte tlačítko  na dálkovém ovladači.
- **Vypnout za**

Televizor se po určité době sám vypne. Pomocí směrových tlačítek na dálkovém ovladači přejděte na položky nahoře. Po dokončení nastavení času stiskněte tlačítko **Vyberte** na dálkovém ovladači.
- **Night Mode**

Je-li tato funkce zapnutá, televizor se automaticky vypne, když kolem sebe nerozpozná žádné světlo. Pomocí směrových tlačítek na dálkovém ovladači přejděte na položky nahoře a pak tuto funkci zapněte nebo vypněte.

## Odebrání obrázků z části **Moje sbírka**

Můžete odebírat obrázky uložené v části **Moje sbírka**.

1. Pomocí směrových tlačítek na dálkovém ovladači přejděte do obchodu **Moje sbírka**.
2. Pomocí směrových tlačítek na dálkovém ovladači přejděte do obchodu **Oblíbené** nebo **Moje fotografie**.
3. Pomocí směrových tlačítek na dálkovém ovladači přejděte do nabídky **Možnosti+** v horní části obrazovky.
4. Vyberte možnost **Odebrat** a stiskněte tlačítko **Vyberte** na dálkovém ovladači.
5. Pomocí směrových tlačítek na dálkovém ovladači přejděte na obrázek a stiskněte tlačítko **Vyberte**.
  - Můžete vybrat více obrázků.
6. Pomocí směrových tlačítek na dálkovém ovladači přejděte na položku **Odebrat vybrané** v horní části obrazovky a pak stiskněte tlačítko **Vyberte**.

## Použití režimu Umění s aplikací SmartThings

Jakmile do svého mobilního zařízení nainstalujete aplikaci SmartThings, můžete používat následující funkce: Aplikaci SmartThings je možné stáhnout z obchodů Google Play Store, Samsung Apps nebo App Store.

- Funkce či názvosloví se mohou lišit v závislosti na verzi aplikace SmartThings.
- Na tabletech nemusí být funkce režimu **Umění** podporovány aplikací SmartThings.
- Výběr obrázků
- Předplatné **Členství v Obchodě s uměním**
- Vytvoření projektu Collage: Zkombinujte několik obrázků do jednoho.
- Používání stylů ohraničení a barev na obrázky
- Nastavení jasu pro režim **Umění**
- Nastavení funkce **Vypnout za**: Televizor se po určité době sám vypne.
- Nastavení funkce **Night Mode**: Nastavte, aby se model The Frame automaticky vypnul, pokud v místnosti nedetekuje světlo.

# 05 Dálkové ovládání Samsung Smart

## Informace o tlačítkách Dálkové ovládání Samsung Smart

- Obrázky, tlačítka a funkce ovladače Dálkové ovládání Samsung Smart se mohou lišit v závislosti na modelu.

### (Zapnout)

Při sledování televizoru stisknutím přepnete do režimu **Umění**. V režimu **Umění** stisknutím přepnete na sledování televizoru.

- Stisknutím a přidržením zcela vypnete televizor.

### 123 (Číselné tlačítko)

Po stisknutí tlačítka se v dolní části obrazovky zobrazí pruh s čísly. Vyberte čísla a stisknutím tlačítka **Hotovo** zadejte číselnou hodnotu. Slouží k změně kanálu, zadání kódu PIN, PSČ apod.

- Pokud tlačítko stisknete a podržíte alespoň 1 sekundu, zobrazí se nabídka TTX.

### Vyberte

Slouží k výběru položky nebo spuštění vybrané položky. Při stisknutí tlačítka během sledování vysílaného programu se zobrazí podrobné informace o programu.

### (Zpět)

Návrat do předchozí nabídky. Pokud tlačítko stisknete a podržíte alespoň 1 sekundu, dojde k ukončení spuštěné funkce. Při stisknutí tlačítka během sledování programu se zobrazí předchozí kanál.

### (přehrát/pozastavit)

Po stisknutí tlačítka se zobrazí ovládací prvky přehrávání. Tyto ovládací prvky použijte k ovládní přehrávaného mediálního obsahu.

### (Smart Hub)

Slouží k návratu na obrazovku První obrazovka.

- Stisknutím v režimu **Umění** se přepnete do režimu televizoru.

### (Hlasový asistent)

Spustí funkci Hlasový asistent. Stiskněte a přidržte tlačítko, vyslovte příkaz a poté uvolněním tlačítka spustíte funkci Hlasový asistent.

- Podporované jazyky a funkce služby Hlasový asistent se mohou lišit podle geografické oblasti.

### (Barevné tlačítko)

Tato barevná tlačítka lze použít k ovládní konkrétní funkce, kterou právě používáte.

- Chcete-li rychle nastavit položky **Jas** při používání režimu **Umění**, stiskněte tlačítko.

### Navigační tlačítka (nahoru/dolů/ doleva/doprava)

Umožňuje označovat položky a měnit hodnoty zobrazené v nabídce televizoru.

### + / - (Hlasitost)

Posunem tlačítka nahoru a dolů můžete upravovat hlasitost. Stisknutím tlačítka zvuk ztlumíte. Pokud tlačítko stisknete a podržíte alespoň 1 sekundu, zobrazí se nabídka **Zástupci usnadnění**.

### ^ / v (Kanál)

Posunem tlačítka nahoru a dolů můžete měnit kanály. Stisknutím tlačítka zobrazíte obrazovku **Programy**.

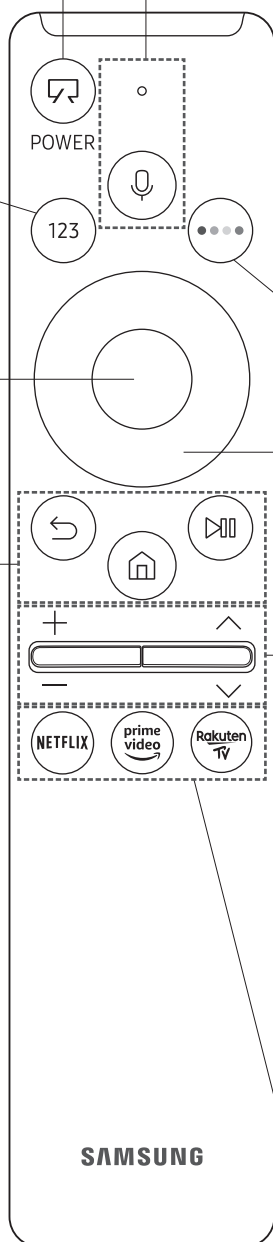

- Pokud tlačítko stisknete a podržíte alespoň 1 sekundu, zobrazí se obrazovka **Seznam kanálů**.

Stiskněte každé tlačítko ke spuštění jeho funkce.



## Spárování televizoru s ovladačem Dálkové ovládání Samsung Smart



Při prvním zapnutí televizoru dojde k automatickému spárování ovladače Dálkové ovládání Samsung Smart s televizorem. Pokud se ovladač Dálkové ovládání Samsung Smart s televizorem automaticky nespáruje, namiřte ovladač na snímač dálkového ovládání na televizoru a pak minimálně na 3 sekundy stiskněte a podržte současně tlačítka označená  a  podle obrázku vlevo.

## Vložení baterií do ovladače Dálkové ovládání Samsung Smart

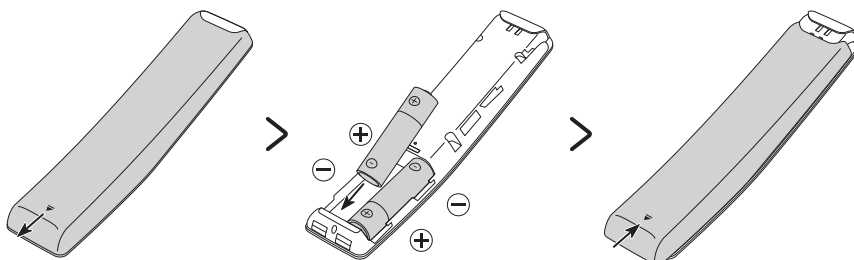

Při instalaci baterií (typ AA, 1,5 V) otevřete zadní kryt zatlačením ve směru šipky ve spodní části obrázku a vložte baterie podle obrázku. Při vkládání baterií dbejte na to, abyste dodrželi správnou polaritu baterií. Zadní kryt zavřete podle obrázku.

- Doporučujeme používat alkalické baterie, které mají delší životnost.

## 06 Spuštění nabídky Počáteční nastavení

Při prvním spuštění televizoru se okamžitě spustí nabídka Počáteční nastavení. Nabídka Počáteční nastavení umožňuje současně upravit základní nastavení televizoru, jako je příjem vysílání, vyhledávání kanálů a síťové připojení.

- Před spuštěním nabídky Počáteční nastavení nejprve připojte externí zařízení.
- Chcete-li použít chytré funkce televizoru, musí být televizor připojen k internetu.
- K provedení počátečního nastavení pomocí aplikace SmartThings musí být mobilní zařízení připojeno prostřednictvím sítě Wi-Fi.
- Pokud se nabídka k instalaci v aplikaci SmartThings na mobilním zařízení nezobrazí automaticky, pokračujte v nastavení ručně po přidání televizoru v nabídce **Přidat zařízení** na panelu aplikace SmartThings.
- Aplikace SmartThings je dostupná pro mobilní zařízení se systémem Android 6.0 nebo vyšším a se systémem iOS 10 nebo vyšším.
- Při komunikaci televizoru s mobilními zařízeními může dočasně dojít k vzniku rušení.
- Nastavení televizoru bylo optimalizováno pro režim orientace na šířku.

Počáteční nastavení můžete také spustit pomocí nabídky televizoru (🏠 > ⚙️ **Nastavení** > **Obecné** > **Obnovit**). Postupujte podle pokynů zobrazených na obrazovce Počáteční nastavení a nastavte základní nastavení televizoru podle svých podmínek sledování.

### Používání příručky Ovladač televizoru

Televizor můžete zapnout stisknutím tlačítka **Ovladač televizoru** v levé horní části televizoru a pak můžete používat **Systémové menu**. Je-li televizor zapnutý, zobrazí se nabídka **Systémové menu** po stisknutí tlačítka **Ovladač televizoru**. Další informace o použití naleznete na obrázku níže.

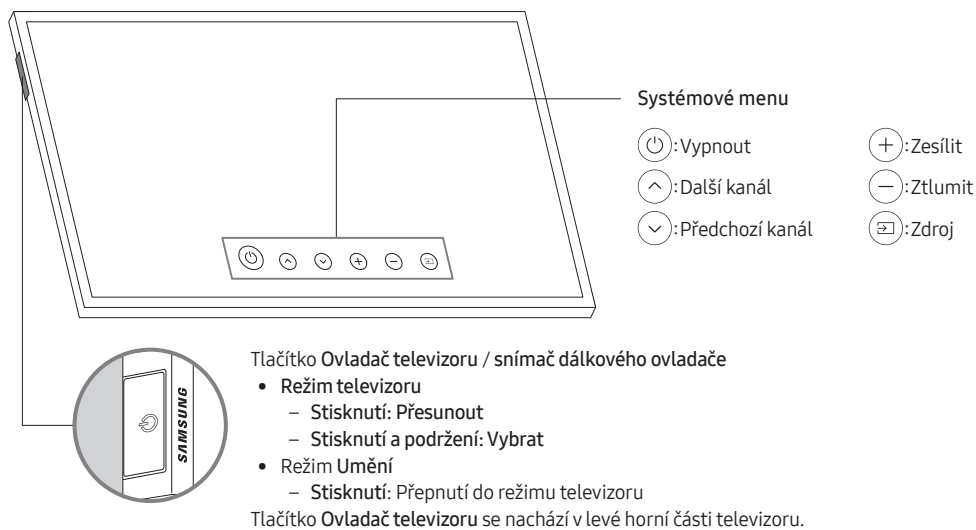

- Je-li aktivní režim **Umění**, indikátor napájení v levé horní části televizoru zůstane zhasnutý.

## 07 Připojení k síti

Připojením televizoru k síti získáte přístup k online službám, jako je například Smart Hub, a také k aktualizacím softwaru.

### Připojení k síti – bezdrátové

Připojte televizor k internetu pomocí bezdrátového přístupového bodu nebo modemu.

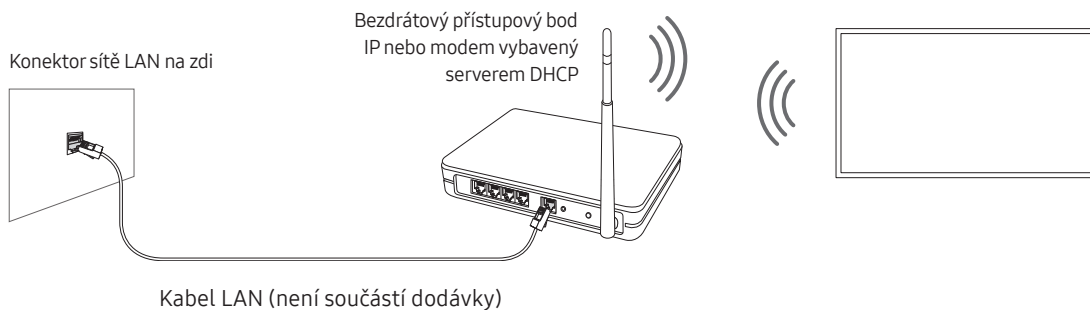



# 08 Odstraňování potíží a údržba

## Odstraňování potíží

Pokud se zdá, že je problém s televizorem, pokuste se nejprve vyhledat řešení v tomto seznamu problémů a řešení. Můžete si také přečíst část Odstraňování potíží nebo Nejčastější dotazy v příručce e-Manual. Pokud se žádný z těchto tipů pro odstraňování potíží netýká vaší situace, navštivte webové stránky [www.samsung.com](http://www.samsung.com) a klikněte na tlačítko Podpora. Případně můžete kontaktovat servisní středisko společnosti Samsung uvedené na zadní straně obalu této příručky.

- Tento panel TFT LED se skládá ze subpixelů zpracovaných vysoce vyspělou technologií. Na obrazovce se však přesto může vyskytovat několik světlých nebo tmavých pixelů. Tyto pixely nebudou mít žádný vliv na výkon televizoru.
- Z důvodu zajištění optimálního stavu televizoru upgradujte jeho software na nejnovější verzi. Použijte funkce **Aktualizovat** nebo **Automatická aktualizace** v nabídce televizoru (🏠 > ⚙️ **Nastavení** > **Podpora** > **Aktualizace softwaru** > **Aktualizovat** nebo **Automatická aktualizace**).
- V režimu Režim na výšku nemusí některé aplikace nebo externí vstupy podporovat zobrazení na celou obrazovku.

### Televizor se nezapne.

- Zkontrolujte, zda je napájecí kabel řádně zapojen do zařízení One Connect a do elektrické zásuvky.
- Ujistěte se, že je elektrická zásuvka funkční a že v levé horní části televizoru nepřerušovaně červeně svítí snímač dálkového ovládání.
- Zkuste stisknout tlačítko **Ovladač televizoru** v levé horní části televizoru, abyste se ujistili, že problém nezpůsobuje dálkový ovladač. Pokud se televizor zapne, přejděte k části „Dálkový ovladač nefunguje“.

### Z externího zařízení nepřichází žádný obraz/video/zvuk či jsou obraz/video/zvuk zkreslené, nebo se na televizoru zobrazuje zpráva „Slabý nebo žádný signál“ nebo nelze najít kanál.

- Zkontrolujte, zda je připojení k televizoru správné a zda jsou úplně zastrčené všechny kabely.
- Odpojte a znovu zapojte všechny kabely připojené k televizoru a k externím zařízením. Je-li to možné, zkuste použít nové kabely.
- Ujistěte se, že byl vybrán správný vstupní zdroj (🏠 > ➡️ **Zdroj**).
- Spusťte automatickou diagnostiku televizoru a určete, zda je problém způsoben televizorem, nebo zařízením (🏠 > ⚙️ **Nastavení** > **Podpora** > **Péče o zařízení** > **Automatická diagnostika** > **Test obrazu** nebo **Test zvuku**).
- Jsou-li výsledky testu normální, restartujte připojená zařízení odpojením a opětovným připojením napájecího kabelu každého zařízení. Pokud problém přetrvává, vyhledejte v uživatelské příručce připojeného zařízení průvodce připojením.
- Pokud nepoužíváte přijímač kabelové televize nebo satelitní přijímač a televizor přijímá televizní signál z antény nebo kabelového konektoru na zdi, spusťte funkci **Automatické ladění**, která vyhledá kanály (🏠 > ⚙️ **Nastavení** > **Vysílání** > (**Nastavení automatického ladění**) > **Automatické ladění**).
  - V závislosti na modelu nebo geografické oblasti nemusí být možnost **Nastavení automatického ladění** dostupná.
  - Pokud používáte přijímač kabelové televize nebo satelitní přijímač, vyhledejte informace v příručce pro přijímač kabelové televize nebo satelitní přijímač.

## Karta CI+ nefunguje.

- Váš televizor Samsung odpovídá standardům CI+ 1.4.
- Pokud není modul CI+ Common Interface kompatibilní s tímto zařízením, odpojte modul a kontaktujte operátora CI+, který vám poskytne pomoc.



## Dálkový ovladač nefunguje.

- Zkontrolujte, zda při stisknutí tlačítka napájení na dálkovém ovladači bliká kontrolka napájení v levé horní části televizoru. Pokud neblíká, vyměňte baterie v dálkovém ovladači.
- Dbejte na to, aby póly baterií (+/-) při vkládání směřovaly správným směrem.
- Zkuste namířit dálkový ovladač přímo na televizor ze vzdálenosti 1,5-1,8 m.
- Pokud je televizor vybavený dálkovým ovladačem Dálkové ovládání Samsung Smart (ovladačem Bluetooth), ujistěte se, zda je spárován s televizorem.



## Dálkový ovladač přijímače kabelové televize nebo satelitního přijímače nevypne či nezapne televizor nebo neumožňuje nastavit jeho hlasitost.

- Naprogramujte dálkový ovladač přijímače kabelové televize nebo satelitního přijímače tak, aby umožnil ovládání televizoru. Kód televizoru SAMSUNG naleznete v uživatelské příručce k přijímači kabelové televize nebo satelitnímu přijímači.

## Po 5 minutách se ztratí nastavení televizoru.

- Televizor je v režimu **Režim Obchod**. Změňte nastavení **Režim použití** v menu **Obecné** na **Režim Domácnost** (  >  **Nastavení** > **Obecné** > **Správce systému** > **Režim použití** > **Režim Domácnost**).



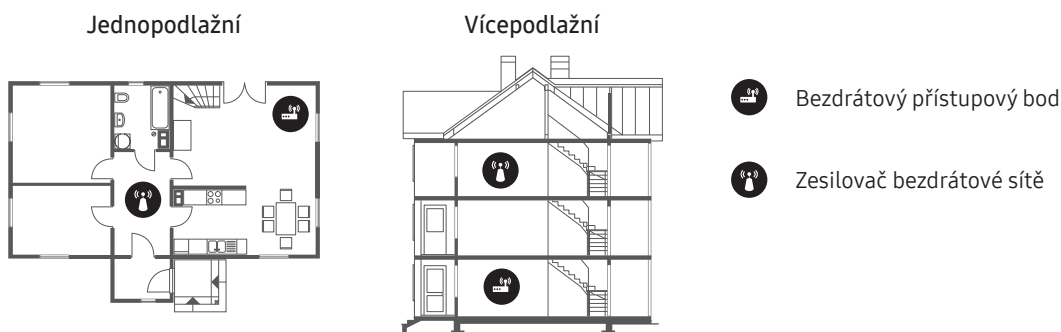

## Přerušovaná funkce Wi-Fi

- Zkontrolujte, zda má televizor připojení k síti (  >  **Nastavení** > **Obecné** > **Sít** > **Stav sítě**).
- Zkontrolujte, zda je správně zadáno heslo pro Wi-Fi.
- Zkontrolujte vzdálenost mezi televizorem a modemem nebo přístupovým bodem. Tato vzdálenost nesmí překročit 15,2 m.
- Omezte vzájemné rušení tím, že nebudete používat bezdrátová zařízení nebo je vypnete. Rovněž zkontrolujte, zda mezi televizorem a modemem nebo přístupovým bodem nejsou žádné překážky. (síla přenosu Wi-Fi může být snížena přístroji, bezdrátovými telefony, kamennými zdi či krby atd.)









- Obratě se na poskytovatele služeb internetu a požádejte o resetování okruhu vaší sítě, aby se znovu zaregistrovaly adresy MAC vašeho modemu nebo přístupového bodu a televizoru.

## Problémy s aplikacemi videa (Youtube atd.)

- Změňte DNS na 8.8.8.8. Vyberte možnosti  >  **Nastavení** > **Obecné** > **Sítě** > **Stav sítě** > **Nast. IP** > **Nast. DNS** > **Zadat ručně** > **Server DNS** > zadejte 8.8.8.8 > OK.
- Proveďte reset výběrem možnosti  >  **Nastavení** > **Podpora** > **Péče o zařízení** > **Automatická diagnostika** > **Obnovit Smart Hub**.

## Bezpečnostní opatření při použití režimu Umění

- Výkon snímače se může lišit podle instalace televizoru a provozního prostředí.
  - Jas a barevný tón obrazovky mohou být ovlivněny v závislosti na barvě podlahy, na které televizor stojí.
  - Je-li okolí televizoru příliš tmavé nebo jasné, může to omezit jas obrazovky, nebo nemusí snímač fungovat normálně.
  - Je-li televizor nainstalován příliš vysoko nebo příliš nízko, snímač nemusí fungovat normálně.
- V závislosti na nastavení funkce **Automatické vypnutí** ( >  **Nastavení** > **Obecné** > **Eko řešení** > **Automatické vypnutí**) se může televizor v režimu **Umění** vypnout, pokud nedojde k žádnému vstupu uživatele, například stisknutí tlačítka na dálkovém ovladači.
-  >  **Nastavení** > **Obecné** > **Správce systému** > **Čas** > **Funkce Časovač vypnutí a Čas vypnutí** v režimu **Umění** nefungují.
-  >  **Nastavení** > **Obecné** > **Správce systému** > **Funkce Doba automatické ochrany** v režimu **Umění** nefunguje.



## Co je vzdálená podpora?

Služba Samsung Remote Support poskytuje individuální vzdálenou podporu od technika společnosti Samsung:

- Diagnostika televizoru
- Úprava nastavení televizoru podle vašich potřeb
- Obnovení na nastavení od výrobce
- Instalace doporučených aktualizací firmwaru



## Jak funguje vzdálená podpora?

Pro televizor můžete snadno využít službu Samsung Remote Support:

1. Zavolejte do servisního střediska společnosti Samsung a požádejte o vzdálenou podporu.
2. Otevřete nabídku televizoru a přejděte do nabídky **Podpora**. ( >  **Nastavení** > **Podpora**)
3. Vyberte možnost **Vzdálená správa** a přečtěte si a odsouhlaste smluvní podmínky služby. Když se zobrazí obrazovka kódu PIN, sdělte kód PIN technikovi.
4. Technik se pak připojí k vašemu televizoru.

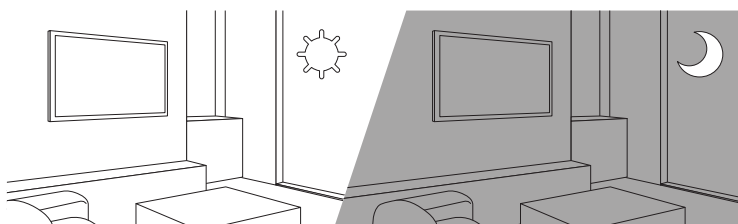
## Eko čidlo a jas obrazovky



Eko čidlo umožňuje automaticky nastavit jas televizoru. Tato funkce měří úroveň světla v místnosti a automaticky optimalizuje jas televizoru, čímž šetří energii. Jestliže chcete tuto funkci vypnout, přejděte na nabídku  >  **Nastavení** > **Obecné** > **Eko řešení** > **Detekce okolního světla**.

- Pokud je obraz při sledování televizoru v tmavém prostředí příliš tmavý, může to být způsobeno funkcí **Detekce okolního světla**.
- Eko čidlo je umístěno v levé horní části televizoru. Čidlo by nemělo být ničím zakryté. To by mohlo způsobit přílišné ztmavení obrazu.

## Péče o televizor

- Jestliže byl na obrazovku televizoru přilepen štítek, může po odstranění zanechat nečistoty. Tyto nečistoty před sledováním televizoru odstraňte.
- Při čištění může dojít k poškrábání povrchu televizoru a jeho obrazovky. Při otírání povrchu a obrazovky postupujte opatrně a používejte jemnou tkaninu, která nepůsobí škrábance.
- Nestříkejte vodu ani žádnou jinou kapalinu přímo na televizor. Kapalina, která vnikne do výrobku, může způsobit nefunkčnost, požár nebo úraz elektrickým proudem.
- Při čištění obrazovky vypněte televizor a hadříkem z mikrovláken opatrně setřete všechny šmouhy a otisky prstů na panelu. Vnější povrch televizoru a panel čistěte hadříkem z mikrovláken lehce navlhčeným vodou. Poté odstraňte zbylou vlhkost suchým hadříkem. Při čištění netlačte příliš silně na povrch panelu, aby nedošlo k jeho poškození. Nepoužívejte nikdy hořlavé kapaliny (benzen, ředidlo atd.) ani čisticí prostředky. Pokud na obrazovce zůstaly těžko odstranitelné šmouhy, naneste na hadřík z mikrovlákna trochu čističe obrazovky s použitím hadříku je setřete.

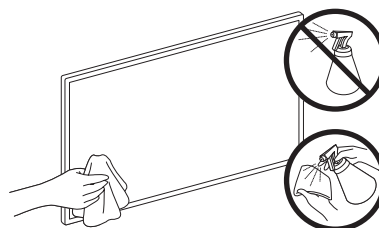

# 09 Specifikace a další informace

## Specifikace

Název modelu	QE32LS03T
Rozlišení displeje	1920 x 1080
Velikost obrazovky úhlopříčně	32 palců 80 cm
Zvukový výstup	20 W
Rozměry (Š × V × H) Výrobek	728,9 x 419,4 x 24,7 mm
Se stojanem	728,9 x 452,0 x 143,0 mm
Hmotnost Bez stojanu	5,3 kg
Se stojanem	5,4 kg

## Provozní prostředí

Provozní teplota	10°C až 40°C (50°F až 104°F)
Provozní vlhkost	10% až 80%, bez kondenzace
Skladovací teplota	-20°C až 45°C (-4°F až 113°F)
Skladovací vlhkost	5% až 95%, bez kondenzace

- Provedení a technické údaje se mohou změnit bez předchozího upozornění.
- Tento přístroj je digitální zařízení třídy B.
- Údaje o napájení a spotřebě energie naleznete na výrobním štítku umístěném na výrobku.
- Obvyklá spotřeba je měřena podle normy IEC 62087.
- Výrobní štítek je umístěn na spodní straně zařízení One Connect.
- Výrobní štítek je umístěn na zadní straně televizoru. (U některých modelů je výrobní štítek umístěn uvnitř krytu konektorů.)

## Nižší spotřeba energie

Po vypnutí přejde televizor do pohotovostního režimu. V pohotovostním režimu bude spotřebovávat malé množství energie. Spotřebu energie lze snížit odpojením napájecího kabelu, pokud televizor delší dobu nepoužíváte.

V případě opravy produktu provedené neautorizovaným poskytovatelem servisních služeb, neodbornou opravou nebo opravou svépomocí, nenese společnost Samsung odpovědnost za žádné škody na výrobku, zranění ani za jiné problémy týkající se bezpečnosti výrobku způsobené výše zmíněným pokusem o opravu produktu, pokud nebyla provedena striktně v souladu s těmito pokyny pro opravu a údržbu. Záruka se nevztahuje na žádná poškození produktu způsobené pokusem o opravu produktu jinou osobou, nežli certifikovaným servisním střediskem společnosti Samsung.

Navštivte [samsung.com/support](http://samsung.com/support), kde najdete další informace o externím napájecím adaptéru a dálkovém ovládacím související se směrnicí EU o spotřebě energie - nařízení ErP.

## Licence



The terms HDMI and HDMI High-Definition Multimedia Interface, and the HDMI Logo are trademarks or registered trademarks of HDMI Licensing LLC in the United States and other countries.

Společnost Samsung tímto prohlašuje, že toto rádiové zařízení je v souladu s Nařízením 2014/53/EU a příslušnými statutárními požadavky Spojeného království.

Celé znění prohlášení o shodě naleznete na webové stránce:

<http://www.samsung.com>, přejděte na položku Podpora a zadejte název modelu.

Toto zařízení může být provozováno ve všech zemích EU a ve Spojeném království.

Funkci 5 GHz sítě WLAN (Wi-Fi) tohoto zařízení je dovoleno používat pouze v interiérech.

Maximální výkon vysílače BT: 100 mW při 2,4 GHz až 2,4835 GHz

Maximální výkon vysílače Wi-Fi: 100 mW při 2,4 GHz až 2,4835 GHz, 200 mW při 5,15 GHz až 5,25 GHz, 100 mW 5,25 GHz až 5,35 GHz & 5,47 GHz až 5,725 GHz

**VAROVÁNÍ: ABYSTE ZABRÁNILI VZNIKU POŽÁRU, NIKDY NEUMÍSTUJTE V BLÍZKOSTI TELEVIZORU SVÍČKY NEBO JINÉ ZDROJE OTEVŘENÉHO OHNĚ.**





**Pokyny k řádné likvidaci tohoto spotřebiče (likvidace elektrických a elektronických zařízení)  
(platí v zemích se zavedenými systémy třídění odpadu)**

Toto označení na výrobku, na příslušenství a v tištěných materiálech znamená, že by se tento výrobek a jeho elektronická příslušenství (např. nabíječka, sluchátka či kabel USB) na konci životnosti neměly likvidovat společně s jiným domovním odpadem. Oddělením od jiných druhů odpadu a zodpovědnou recyklací podpoříte trvale udržitelné opakované využití materiálních zdrojů, zabráníte znečištění životního prostředí nebo poškození zdraví způsobenému neřádnou likvidací odpadu.

Domácí uživatelé by měli kontaktovat buď maloobchodního prodejce, u kterého tento výrobek zakoupili, nebo úřad místní správy a vyžádat si informace o tom, kam a jak mohou tyto jednotky dopravit za účelem recyklace bezpečně pro životní prostředí.

Firemní uživatelé by se měli obrátit na svého dodavatele a zkontrolovat podmínky kupní smlouvy. Tento výrobek a jeho elektronická příslušenství by neměla být slučována s jiným hospodářským odpadem.





**Správná likvidace baterií v tomto výrobku  
(platí v zemích se zavedenými systémy třídění odpadu)**

Toto označení na baterii, v příručce nebo na obalu znamená, že by baterie na konci své životnosti neměla být likvidována společně s jiným komunálním odpadem. Případně vyznačené chemické značky Hg, Cd nebo Pb upozorňují na to, že baterie obsahuje rtuť, kadmium nebo olovo v množstvích překračujících referenční úroveň stanovené směrnicí 2006/66/ES. Pokud nebudou baterie správně zlikvidovány, mohou tyto látky poškodit zdraví osob nebo životní prostředí.

V zájmu ochrany přírodních zdrojů a opětovného použití materiálů vás žádáme, abyste oddělili baterie od ostatních typů odpadu a recyklovali je v rámci místního systému recyklace baterií.

# Skôr než si prečítate túto používateľskú príručku

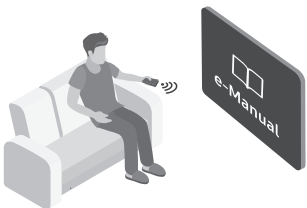



Tento televízor sa dodáva s touto používateľskou príručkou a integrovanou príručkou e-Manual. Skôr než si prečítate túto používateľskú príručku, skontrolujte nasledujúce veci:

	<b>Používateľská príručka</b>	Prečítajte si túto dodanú používateľskú príručku a získajte informácie o bezpečnosti, inštalácii, príslušenstve, počiatočnej konfigurácii a špecifikáciách produktu.
	<b>e-Manual</b>	Ďalšie informácie o tomto televízore nájdete v príručke e-Manual integrovanej v produkte. <ul style="list-style-type: none"><li>Ak chcete otvoriť príručku e-Manual, vyberte nasledujúce položky:  &gt;  <b>Nastavenia</b> &gt; <b>Podpora</b> &gt; <b>Otvoriť e-Manual</b></li></ul>



Na webovej lokalite ([www.samsung.com](http://www.samsung.com)) si môžete prevziať príručku a jej obsah zobraziť na svojom počítači alebo mobilnom zariadení.

## Vysvetlenie pomocných funkcií príručky e-Manual

- Z elektronickej príručky sa nedá dostať do obrazoviek niektorých ponúk.

	<b>Hľadať</b>	Výberom položky zo zoznamu výsledkov vyhľadávania načítajte príslušnú stránku.
	<b>Register</b>	Výberom kľúčového slova prejdite na príslušnú stránku. <ul style="list-style-type: none"><li>Ponuky sa nemusia zobraziť, závisí to od geografickej oblasti.</li></ul>
	<b>Mapa lokality</b>	Zobrazuje zoznamy pre každú položku v príručke e-Manual.
	<b>Nedávno preliadané témy</b>	Vyberte tému zo zoznamu naposledy zobrazených tém.

## Vysvetlenie funkcií tlačidiel, ktoré sa zobrazujú na stránkach tém príručky e-Manual







	<b>Skús teraz</b>	Umožňuje vám otvoriť príslušnú položku ponuky a ihneď si funkciu vyskúšať.
	<b>Prepojiť</b>	Ihneď sa zobrazí podčiarknutá téma uvedená na stránke príručky e-Manual.



# Upozornenie! Dôležité bezpečnostné pokyny

Pred používaním televízora si prečítajte bezpečnostné pokyny.

V nižšie uvedenej tabuľke nájdete vysvetlenia symbolov, ktoré sa môžu nachádzať na vašom výrobku značky Samsung.

UPOZORNENIE			Produkt triedy II: Tento symbol znamená, že sa nevyžaduje ochranné elektrické uzemnenie. Ak sa tento symbol nenachádza na výrobku s hlavným prívodom elektriny, výrobok MUSÍ mať spoľahlivé pripojenie k ochrannému uzemneniu (uzemnenie).
RIZIKO ZÁSAHU ELEKTRICKÝM PRÚDOM. NEOTVÁRAŤ.			
VÝSTRAHA: NESKLADAJTE KRYT (ANI ZADNÚ ČASŤ) – ZNÍŽITE TAK NEBEZPEČENSTVO ZÁSAHU ELEKTRICKÝM PRÚDOM. VNÚTRI SA NENACHÁDZAJÚ ŽIADNE SÚČASTI, KTORÝCH SERVIS BY MOHOL VYKONÁVAŤ POUŽÍVATEĽ. SERVIS ZVERTE KVALIFIKOVANÉMU SERVISNÉMU PERSONÁLU.			Sieťové napätie (AC): Menovité napätie označené týmto symbolom je sieťové napätie.
	Tento symbol označuje, že vo vnútri je vysoké napätie. Akýkoľvek kontakt s vnútornými súčastami tohto produktu je nebezpečný.		Jednosmerné napätie (DC): Menovité napätie označené týmto symbolom je jednosmerné napätie.
	Tento symbol znamená, že k produktu je priložená dôležitá literatúra o prevádzke a údržbe.		Upozornenie. Naštudujte si pokyny: Tento symbol inštruuje používateľa, aby si naštudoval ďalšie bezpečnostné pokyny v používateľskej príručke.

- Účelom štrbín a otvorov v skrinke a na zadnej alebo spodnej strane je zaistiť potrebné vetranie. Aby ste zaručili spoľahlivú prevádzku zariadenia a chránili ho pred prehriatím, tieto štrbiny a otvory nikdy neblokujte ani nezakrývajte.
  - Zariadenie neinštalujte v stiesnených priestoroch, ako napríklad v knižnici, prípadne vo vstavanej skrini, pokiaľ nie je zabezpečené správne vetranie.
  - Zariadenie neumiestňujte do blízkosti radiátora či prieduchu kúrenia ani na miesto, kde bude vystavené priamemu slnečnému svetlu.
  - Na zariadenie neumiestňujte nádoby obsahujúcu vodu (vázy atď.), pretože môže hroziť riziko požiaru alebo zásahu elektrickým prúdom.
- Nevystavujte toto zariadenie dažďu ani ho neumiestňujte do blízkosti vody (do blízkosti vane, umývadla, kuchynského drezu alebo nádoby na bielizeň, do vlhkej pivnice ani do blízkosti bazéna a pod.). Ak sa do zariadenia náhodou dostane voda, okamžite ho odpojte od elektrickej siete a kontaktujte autorizovaného predajcu.
- V zariadení sa používajú batérie. Vo vašej oblasti môžu platiť environmentálne nariadenia, ktoré vyžadujú správnu likvidáciu týchto batérií. Ak potrebujete informácie o likvidácii alebo recyklácii, obráťte sa na miestne úrady.
- Nepreťažujte napájacie zásuvky, predlžovacie káble ani adaptéry nad rámec ich kapacity, pretože by to mohlo spôsobiť požiar alebo zásah elektrickým prúdom.
- Napájacie káble sa musia umiestniť tak, aby sa po nich nechodilo alebo aby nehrozilo ich privretie predmetmi. Mimoriadnu pozornosť venujte časti kábla pri zástrčke, pri sieťovej zásuvke a na mieste výstupu zo zariadenia.

- Aby ste zariadenie chránili pred búrkou s bleskami alebo v prípadoch, keď je ponechané bez dozoru a dlho sa nepoužíva, odpojte ho zo sieťovej zásuvky a odpojte anténu alebo kábluú sieť. Predídete tým poškodeniu v dôsledku úderu blesku a prepätia v elektrickom vedení.
- Pred pripojením napájacieho kábla so striedavým prúdom k adaptéru jednosmerného prúdu sa uistite, že označenie napätia adaptéra jednosmerného prúdu je v súlade s miestnym elektrickým napájaním.
- Nikdy nestrkajte kovové predmety do otvorených častí zariadenia. Môže to spôsobiť nebezpečenstvo zásahu elektrickým prúdom.
- Nikdy sa nedotýkajte vnútorných častí zariadenia, aby nedošlo k zásahu elektrickým prúdom. Zariadenie by mal otvoriť len kvalifikovaný technik.
- Uistite sa, že ste napájací kábel poriadne zasunuli. Pri odpájaní napájacieho kábla od sieťovej zásuvky vždy ťahajte za zástrčku napájacieho kábla. Nikdy ju neodpájajte ťahaním za samotný kábel. Napájacieho kábla sa nedotýkajte mokrými rukami.
- Ak zariadenie nefunguje bežným spôsobom (najmä ak vydáva nezvyčajné zvuky alebo sa z neho šíri zápach), okamžite ho odpojte od elektrickej siete a kontaktujte autorizovaného predajcu alebo servisné stredisko spoločnosti Samsung.
- Ak sa televízor nebude používať, prípadne ak sa chystáte opustiť domácnosť na dlhší čas (najmä v prípade, ak doma ostanú deti alebo postihnuté osoby bez dozoru) nezabudnite vytiahnuť zástrčku napájacieho kábla zo zásuvky.
  - Nahromadený prach môže zapríčiniť zásah elektrickým prúdom, rozptyl elektriny alebo požiar v dôsledku iskrenia a vytvárania tepla na napájacom kábli, prípadne opotrebovaním jeho izolácie.
- Ak chcete televízor nainštalovať na miestach s vysokou prašnosťou, vysokou alebo nízkou teplotou, vysokou vlhkosťou, chemickými látkami a na miestach s 24-hodinovou prevádzkou, ako sú napr. letiská, železničné stanice atď., vždy kontaktujte autorizované servisné stredisko spoločnosti Samsung a požiadajte o informácie. Nedodržanie tohto pokynu môže spôsobiť vážne poškodenie televízora.
- Používajte len riadne uzemnenú zástrčku a sieťovú zásuvku.
  - Nesprávne uzemnenie môže spôsobiť zásah elektrickým prúdom alebo poškodenie zariadenia. (Len vybavenie triedy I.)
- Zariadenie úplne vypnete jeho odpojením od napájacej zásuvky. Aby ste mohli toto zariadenie v prípade potreby rýchlo odpojiť od siete, zabezpečte, aby boli napájacia zásuvka a zástrčka napájacieho kábla ľahko prístupné.
- Príslušenstvo (batérie atď.) uskladnite na mieste, ktoré je bezpečne mimo dosahu detí.
- Produkt nenechajte spadnúť na zem ani ho nevystavujte nárazom. Ak je produkt poškodený, odpojte napájací kábel a kontaktujte servisné stredisko spoločnosti Samsung.
- Ak chcete zariadenie vyčistiť, odpojte napájací kábel zo sieťovej zásuvky a produkt poutierajte mäkkou suchou handričkou. Nepoužívajte žiadne chemikálie ako vosk, benzén, alkohol, riedidlá, insekticídy, osviežovače vzduchu, mazadlá ani čistiace prostriedky. Tieto chemické látky môžu mať negatívny vplyv na vzhľad produktu alebo môžu poškodiť potlač na produkte.
- Zariadenie nevystavujte pokvapkaniu ani ostriekaniu vodou.
- Batérie nelikvidujte v ohni.
- Batérie neskratujte, nerozoberajte ani nadmerne nezahrievajte.
- **UPOZORNENIE:** V prípade výmeny batérií v diaľkovom ovládači za nesprávny typ hrozí riziko výbuchu. Vymeňte len za rovnaký alebo ekvivalentný typ.

\* Obrázky a ilustrácie v tejto používateľskej príručke sú len orientačné a nemusia zodpovedať skutočnému vzhľadu produktu. Dizajn a technické údaje produktu sa môžu zmeniť bez predchádzajúceho upozornenia. Jazyky SNŠ (ruština, ukrajinčina, kazaština) nie sú pri tomto produkte k dispozícii, pretože bol vyrobený pre zákazníkov v regióne EÚ.

# Obsah

	Skôr než si prečítate túto používateľskú príručku	2
	Upozornenie! Dôležité bezpečnostné pokyny	3
<b>01</b>	<b>Obsah balenia</b>	
<b>02</b>	<b>Pripojenie televízora k zariadeniu One Connect</b>	
<b>03</b>	<b>Inštalácia televízora</b>	
	Upevnenie televízora na stenu	8
	Zaistenie dostatočného vetrania televízora	9
	Bezpečnostné opatrenie: Upevnenie televízora na stenu na zabránenie pádu	10
<b>04</b>	<b>Používanie režimu Umenie</b>	
	Zobrazenie obrázkov	13
	Nastavenie štýlu zvoleného obrázka	15
	Nastavenie režimu Umenie	16
	Používanie režimu Umenie s aplikáciou SmartThings	16
<b>05</b>	<b>Samsung Smart</b>	
	Informácie o tlačidlách na zariadení Samsung Smart	17
	Spárovanie televízora s ovládačom Samsung Smart	18
	Vloženie batérií do ovládača Samsung Smart	18
<b>06</b>	<b>Spustenie úvodného nastavenia</b>	
	Používanie príručky Ovládač televízora	19
<b>07</b>	<b>Pripojenie k sieti</b>	
	Sieťové pripojenie – bezdrôtové	20
<b>08</b>	<b>Riešenie problémov a údržba</b>	
	Riešenie problémov	21
	Bezpečnostné upozornenia k používaniu režimu Umenie	23
	Čo je vzdialená podpora?	23
	Eko senzor a jas obrazovky	24
	Starostlivosť o televízor	24
<b>09</b>	<b>Technické údaje a ďalšie informácie</b>	
	Technické údaje	25
	Prevádzkové prostredie	25
	Zníženie spotreby energie	25
	Licencie	26

# 01 Obsah balenia

Uistite sa, že vám boli spolu s televízorom dodané nasledujúce položky. Ak akákoľvek položka chýba, kontaktujte vášho predajcu.

- Samsung Smart a batérie (AA x 2)
- Používateľská príručka
- Záručný list/príručka s regulačnými usmerneniami (v niektorých lokalitách nie je k dispozícii)
- Napájací kábel zariadenia One Connect

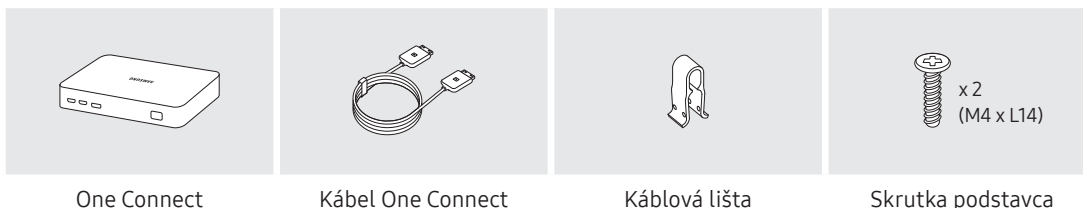

- Farby a tvary sa môžu odlišovať v závislosti od modelov.
- Káble, ktoré nie sú súčasťou balenia, je možné zakúpiť samostatne.
- Po otvorení škatule skontrolujte, či sa za baliacimi materiálmi alebo v nich neskrýva žiadne príslušenstvo.

Správny poplatok môže byť účtovaný v nasledujúcich situáciách:

(a) Privoláte na vlastnú žiadosť technika, no zistí sa, že produkt nevykazuje žiadnu chybu (napr. v prípadoch, keď ste si neprečítali používateľskú príručku).

(b) Prinesiete zariadenie do servisného strediska spoločnosti Samsung, no zistí sa, že produkt nevykazuje žiadnu chybu (napr. v prípadoch, keď ste si neprečítali používateľskú príručku).

O výške správneho poplatku budete informovaní pred návštevou technika.



**Varovanie:** Obrazovky sa pri nesprávnej manipulácii môžu vplyvom priameho tlaku poškodiť. Televízor odporúčame zdvíhať uchopením za okraje, ako je zobrazené na obrázku.



## 02 Pripojenie televízora k zariadeniu One Connect

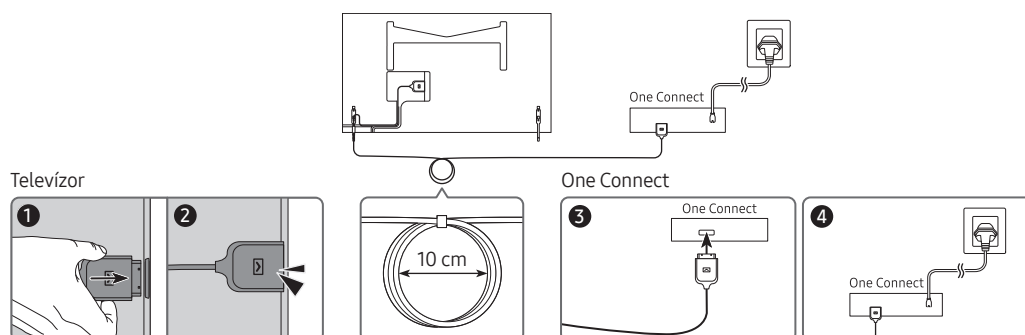

Ak chcete kábel Kábel One Connect zapojiť do rozbočovača One Connect a do televízora, postupujte podľa týchto krokov:

- Po úplnom nastavení televízora a jeho umiestnení na konečné miesto pripojte kábel Kábel One Connect do rozbočovača One Connect a do televízora, ako je znázornené vo vyššie uvedených krokoch č. 1 až 3.  
**VAROVANIE:** Uistite sa, že obidva konektory sú úplne a pevne pripojené. Ak niektorý z konektorov nie je správne zapojený, hrozí nebezpečenstvo vážneho úrazu elektrickým prúdom.
- Sieťový napájací kábel rozbočovača One Connect zapojte do rozbočovača One Connect a následne zapojte kábel do zásuvky v stene, ako je znázornené vo vyššie uvedenom kroku č. 4.  
**VAROVANIE:** Postupujte presne podľa pokynov. Nezabudnite zapojiť sieťový kábel do zásuvky v stene až ako posledný krok. Pred odpojením kábla Kábel One Connect z televízora alebo z rozbočovača One Connect vždy najprv odpojte sieťový kábel zo zásuvky v stene.
  - Ďalšie informácie nájdete v obrázkovej Quick Setup Guide.
- Zapojte periférne zariadenia (káblový prijímač, Blu-ray prehrávač atď.) do zariadenia One Connect. Nižšie nájdete bližšie informácie v Accessory Kit.



- Zariadenie One Connect nepoužívajte, ak je umiestnené hore nohami či zvislo.
- Pri pripájaní kábla Kábel One Connect si pozorne prezrite tvary a rozmery jeho konektorov, aby ste ich správne zapojili. Inak hrozí porucha zariadenia.
- Pri pripájaní kábla Kábel One Connect dbajte na to, aby sa pri odvíjaní z kotúča Kábel One Connect neprekrúcal. Nedodržanie tohto pokynu môže spôsobiť zhoršenie výkonnosti televízora alebo poškodenie kábla.
- Pri ukladaní zvyšnej dĺžky kábla sa riadte podľa obrázka vyššie, ktorý zobrazuje správne uloženie.
- Dbajte na to, aby ste pri manipulácii s káblom predišli niektorému z nižšie uvedených počínaní. Kábel Kábel One Connect je súčasťou výkonového prúdového obvodu. Mohli by ste poškodiť kábel a vystaviť sa nebezpečenstvu úrazu elektrickým prúdom.
- So zariadením One Connect zaobchádzajte opatrne. Je pomerne ťažký.



Ohýbanie



Skrútenie



Ťahanie



Pritlačenie



Zásah elektrickým prúdom

## 03 Inštalácia televízora

### Upevnenie televízora na stenu



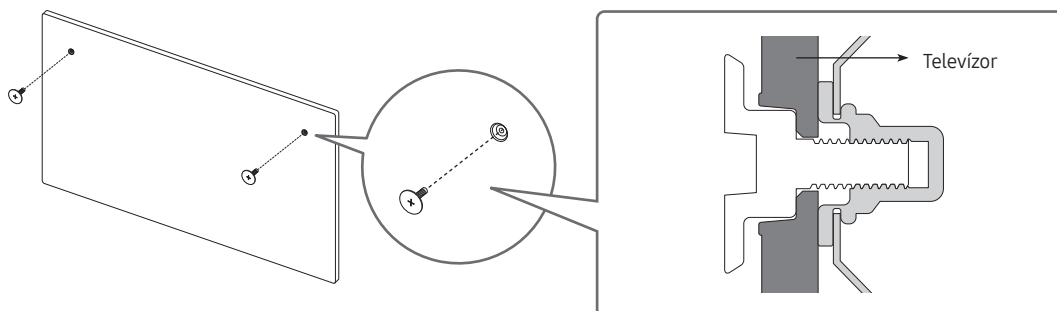

Ak tento televízor montujete na stenu, presne dodržiavajte pokyny, ktoré stanovuje výrobca. Ak televízor nie je namontovaný správne, môže sa zošmyknúť alebo spadnúť a spôsobiť vážne zranenie dieťaťa alebo dospelaj osoby a závažné poškodenie televízora.

- Naštudujte si príručku inštalácie dodanú so súpravou nástenného držáka spoločnosti Samsung.

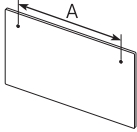

- V prípade, že sa rozhodnete pre svojpomocnú montáž nástenného držáka, spoločnosť Samsung nebude niesť zodpovednosť za akékoľvek poškodenie produktu, vaše zranenie ani zranenie iných osôb.
- Nástenný držiak môžete namontovať na pevnú stenu kolmú voči podlahe. Skôr než nástenný držiak namontujete na iný povrch ako sadrokartón, požiadajte najbližšieho predajcu o ďalšie informácie. Ak televízor namontujete na strop alebo šikmú stenu, môže spadnúť a spôsobiť vážne fyzické zranenie.

Typ	Uhlopriečka televízora v palcoch	Rozmery otvorov na skrutky v milimetroch	Skrutka	Množstvo
	32	582,2	 M4	2
		277,5		



Nemontujte súpravu nástenného držiaka, keď je televízor zapnutý. Mohlo by to zapríčiniť fyzické zranenie spôsobené zásahom elektrického prúdu.

- Používajte výlučne skrutky priložené k produktu. (V opačnom prípade môže dôjsť k poškodeniu televízora, prípadne môže dôjsť k pádu na stenu upevneného televízora.)
- Skrutky nadmerne nedotahujte. Môže to spôsobiť poškodenie produktu alebo jeho pád a následné zranenie osôb. Spoločnosť Samsung nie je zodpovedná za tento druh nehôd.
- Spoločnosť Samsung nezodpovedá za poškodenie produktu alebo fyzické zranenie, keď sa použije nešpecifikovaný nástenný držiak, prípadne ak spotrebiteľ nedodrží pokyny pre inštaláciu produktu.

## Zaistenie dostatočného vetrania televízora

Televízor a zariadenie One Connect nainštalujte tak, aby vzdialenosť medzi televízorom so zariadením One Connect a inými predmetmi (steny, boky skrine atď.) bola kvôli zaisteniu dostatočného vetrania aspoň 10 cm. V prípade nezabezpečenia dostatočnej ventilácie môže dôjsť k požiaru alebo problému so zariadením z dôvodu nárastu jeho vnútornej teploty.

- Ak na inštaláciu televízora používate stojan alebo držiak na stenu, dôrazne vám odporúčame používať výlučne súčasti poskytované spoločnosťou Samsung. Ak použijete súčasti od iného výrobcu, môžu spôsobiť problémy s produktom alebo zapríčiniť zranenie v dôsledku pádu produktu.

## Bezpečnostné opatrenie: Upevnenie televízora na stenu na zabránenie pádu



**Upozornenie:** Ťahanie, tlačenie alebo lezenie na televízor môže spôsobiť, že televízor spadne. Zaistite najmä, aby sa deti nevešali na televízor a nenarušili tak jeho stabilitu. Môže to spôsobiť prevrhnutie televízora a v dôsledku toho vážne zranenie alebo smrť. Dodržujte všetky bezpečnostné opatrenia uvedené v bezpečnostnom letáku priloženom k televízoru. Pre ešte lepšiu stabilitu a bezpečnosť odporúčame zakúpiť a nainštalovať zariadenie proti pádu, ako je popísané na ďalšej strane.



**VAROVANIE:** Nikdy neumiestňujte televíznu súpravu na nestabilnom mieste. Televízny prijímač môže spadnúť a spôsobiť vážne fyzické zranenie alebo smrť. Veľa zraneniam sa dá predísť, hlavne zraneniam detí, vykonaním jednoduchých opatrení, ako napríklad

- Vždy používajte skrinky alebo stojany, ako aj spôsoby montáže odporúčané výrobcom televíznej súpravy.
- Vždy používajte nábytok, ktorý poskytuje bezpečnú podperu pre televízor.
- Vždy zabezpečte, aby televízor neprečnieval cez hranu podperného nábytku.
- Vždy poučte deti o tom, že je nebezpečné liezť na nábytok, aby dosiahli na televízor alebo jeho ovládače.
- Káble vždy ved'te smerom k televízoru tak, aby o ne nebolo možné zakopnúť, vytiahnuť ich alebo strhnúť.
- Nikdy neumiestňujte televíznu súpravu na nestabilnom mieste.
- Nikdy neumiestňujte televíznu súpravu na vysoké kusy nábytku (napríklad skriňa alebo knižnica) bez ukotvenia nábytku a televíznej súpravy na vhodnú podperu.
- Nikdy neumiestňujte televíznu súpravu na látku alebo iný materiál, ktorý je možné umiestniť medzi televíznu súpravu a podperný nábytok.
- Na vrch televízora ani na nábytok, na ktorom je televízor umiestnený, nikdy neumiestňujte predmety, ktoré by mohli lákať deti, napríklad hračky a diaľkové ovládače.

Ak chcete naďalej používať už existujúcu televíznu súpravu a premiestniť ju, postupujte podľa zásad uvedených vyššie.

- Pri inštalácii na stojan je displej tohto produktu naklonený mierne dozadu a jeho uhol sa nedá nastaviť.
- Ak na stojan umiestnite akýkoľvek predmet alebo ak je podlaha naklonená, produkt môže spadnúť, čo by mohlo viesť k poškodeniu alebo zraneniu osôb.



## Zabránenie pádu televízora

1. Pomocou vhodných skrutiek pevne pripevnite súpravu konzol na stenu. Uistite sa, či sú skrutky dôkladne upevnené k stene.
  - V závislosti od typu steny možno budete potrebovať dodatočný materiál, ako napríklad kotvy.
2. Pomocou skrutiek vhodnej veľkosti pevne pripevnite súpravu konzol k televízoru.
  - Špecifikácie skrutiek nájdete v časti Skrutka v tabuľke v rámci časti „Upevnenie televízora na stenu“.
3. Konzoly upevnené k televízoru a konzoly upevnené na stene spojte odolným viazacím prostriedkom navrhnutým na veľké zaťaženie a pevne ho zviažte.
  - Televízor nainštalujte blízko pri stene, aby nemohol spadnúť dozadu.
  - Viazací prostriedok pripojte tak, aby sa konzoly pripevnené na stene nachádzali v rovnakej výške (alebo nižšie) ako konzoly pripevnené na televízore.

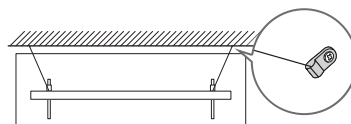
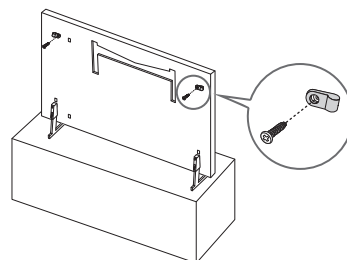



- Farba a tvar produktu sa môžu odlišovať v závislosti od modelu.

## 04 Používanie režimu Umenie

### > Umenie

Režim **Umenie** môžete použiť na zobrazovanie obrazového obsahu, ako sú napr. grafické diela alebo fotografie, keď nesledujete televízor v režime zobrazenia na celú obrazovku.

- Stlačením tlačidla  na diaľkovom ovládači prepnete televízor do režimu televízora alebo režimu **Umenie**.
- Ak chcete prepnúť na režim televízora, stlačte tlačidlo  v režime **Umenie**.
- Ak chcete televízor úplne vypnúť, stlačte a podržte tlačidlo  na diaľkovom ovládači alebo stlačte tlačidlo Ovládač televízora v ľavej hornej časti televízora.
  - Ak používate iný diaľkový ovládač ako Samsung Smart, televízor sa nemusí podariť úplne vypnúť.
- V režime **Umenie** sa jas a farebný odtieň televízora upravujú automaticky v závislosti od okolitého osvetlenia a televízor sa môže automaticky vypnúť.
  - Televízor je predvolene nastavený tak, aby sa obrazovka automaticky vypla, keď sa okolité osvetlenie v režime **Umenie** stmaví.
- V režime **Umenie** môžete pripojiť mobilné zariadenie k televízoru pomocou aplikácie SmartThings v mobilnom zariadení a prezerať si fotky v mobilnom zariadení.
  - Táto funkcia nemusí byť podporovaná, závisí to od modelu televízora alebo mobilného zariadenia.
  - Podporované funkcie sa môžu líšiť v závislosti od verzie aplikácie SmartThings.

## Zobrazenie obrázkov



- V závislosti od modelu a geografickej oblasti sa obraz na vašom televízore môže líšiť od obrázka vyššie.

Ak chcete zobraziť obrázok v režime **Umenie**, vyberte niektorú z ponúk uvedených nižšie. Ak chcete prepnúť na podponuku, v ktorej je možné vyberať obrázky, v režime **Umenie** stlačte tlačidlo **Výber**, jedno zo smerových tlačidiel alebo tlačidlo . Následne pomocou smerových tlačidiel na diaľkovom ovládači požadovaný obrázok presuňte a stlačte tlačidlo **Výber**. ✓ **Nastaviť** sa zobrazuje v hornej časti zvoleného obrázku a zvolený obrázok si môžete prezerať v režime **Umenie**.

- **Naposledy použité**  
Môžete manipulovať s poslednými zvolenými obrázkami.
- **Obchod s umením**  
Môžete prejsť do obchodu **Obchod s umením** a zakúpiť si rôzne obrázky.
  - **Obchod s umením** sa nemusí v závislosti od stavu pripojenia k sieti zobrazovať.
- **Moja zbierka**  
Môžete zobraziť zoznam grafických diel alebo fotografií, ktoré ste nastavili ako **Oblúbené** v ponuke **Oblúbené**. Takisto môžete vybrať požadované položky spomedzi obrázkov uložených na externom pamäťovom zariadení alebo v mobilnom zariadení a uložiť ich do priečinka **Moje fotky**.
  - Aby bolo možné preniesť obrázky z mobilného zariadenia, musí v ňom byť nainštalovaná aplikácia SmartThings.

### Zobrazenie obrázkov podľa času

1. Pomocou smerových tlačidiel na diaľkovom ovládači prejdite na položku **Moja zbierka**.
2. Ak sa chcete presunúť na položku **Oblúbené** alebo **Moje fotky**, použite smerové tlačidlá.  
Ak si chcete prezrieť obrázky na mobilnom zariadení pripojenom prostredníctvom USB alebo aplikácie SmartThings, vyberte požadované obrázky na pripojenom zariadení a následne ich uložte do **Moje fotky**.
3. Pomocou smerových tlačidiel na diaľkovom ovládači prejdite na položku **Možnosti+** vo vrchnej časti obrazovky.
4. Stlačte tlačidlo **Výber**, keď sa zobrazí položka **Spustiť prezentáciu**.
5. Pomocou smerových tlačidiel na diaľkovom ovládači vyberte čas, kedy sa obrázky nahradia, a potom stlačte tlačidlo **Výber**.

## Import obrázkov z externého úložného zariadenia

1. K televízoru pripojte externé úložné zariadenie, na ktorom sa nachádzajú požadované obrázky.
2. Pomocou smerových tlačidiel na diaľkovom ovládači prejdite na položku **Moja zbierka** a potom prejdite na pripojené externé úložné zariadenie.
3. Pomocou smerových tlačidiel na diaľkovom ovládači sa presuňte na položku **Uložiť do priečinka Moje fotky** vo vrchnej časti obrazovky a stlačte tlačidlo **Výber**.
4. Pomocou smerových tlačidiel na diaľkovom ovládači prejdite na požadovaný obrázok a stlačte tlačidlo **Výber**.
  - Môžete vybrať viacero obrázkov.
5. Pomocou smerových tlačidiel na diaľkovom ovládači sa presuňte na položku **Uložiť vybrané** vo vrchnej časti obrazovky a stlačte tlačidlo **Výber**.
6. Vybrané obrázky sa uložia v priečinku **Moje fotky**.
  - Odporúčané rozlíšenia: 1920 x 1080 (16:9)

## Zakúpenie obrázkov z obchodu Obchod s umením

1. Pomocou smerových tlačidiel na diaľkovom ovládači prejdite na položku **Obchod s umením**.
2. Pomocou smerových tlačidiel na diaľkovom ovládači prejdite na požadovanú tému a stlačte tlačidlo **Výber**.  
Môžete vybrať každú vedľajšiu tému alebo obrázky na obrazovke.
  - Prístupová cesta sa môže líšiť pre každú tému.
3. Pomocou smerových tlačidiel na diaľkovom ovládači prejdite na obrázok a stlačte tlačidlo **Výber**.
4. Pomocou smerových tlačidiel na diaľkovom ovládači sa presuňte na položku **Možnosti+** vo vrchnej časti obrazovky a potom zvolte položku **Získať skúšobné členstvo** alebo **Kúpiť** na zakúpenie zvoleného obrázka.
  - Zobrazuje položku **Získať skúšobné členstvo**, ak ste sa nepripojili k programu **Členstvo v obchode s umením**.
5. Pomocou smerových tlačidiel na diaľkovom ovládači vyberte spôsob platby a potom stlačte tlačidlo **Výber**.
6. Postupujte podľa pokynov na obrazovke na spracovanie platby.

## Registrácia v službe Členstvo v obchode s umením

Keď sa zaregistrujete v službe **Členstvo v obchode s umením**, budete môcť bez obmedzenia využívať lokalitu **Obchod s umením** a vychutnávať si rozličné umelecké diela a vymieňať ich za iné podľa vašich preferencií.



1. Pomocou smerových tlačidiel na diaľkovom ovládači prejdite na položku **Obchod s umením**.
2. Pomocou smerových tlačidiel na diaľkovom ovládači prejdite na položku **Členstvo**.
3. Postupujte podľa pokynov na obrazovke a uveďte svoje členské údaje.

## Nastavenie štýlu zvoleného obrázka



- V závislosti od modelu a geografickej oblasti sa obraz na vašom televízore môže líšiť od obrázka vyššie.

Pomocou smerových tlačidiel na diaľkovom ovládači prejdite na položku **Možnosti+** vo vrchnej časti obrazovky. Môžete používať nasledujúce ponuky:

- **Detaily**  
Umožňuje vyhľadať podrobné informácie o obrázku.
- **Fotografický filter**  
Podľa vašich preferencií môžete na obrázok použiť efekt zvoleného filtra.
  - Táto funkcia je dostupná len pre uložené obrázky, v prípade ktorých ste na nahranie použili **Moje fotky**.
- **Maska**  
Umožňuje aplikovať na obrázok rôzne štýly a farby okrajov podľa vašich preferencií.
  - Táto funkcia je dostupná len pre uložené obrázky, v prípade ktorých ste na nahranie použili **Moje fotky**.
- **Oblíbené**  
Stlačením tlačidla Výber na diaľkovom ovládači môžete (alebo nemusíte) nastaviť preferovaný obrázok ako obľúbenú položku. Zoznam položiek nastavených ako obľúbené si môžete pozrieť v priečinku **Moja zbierka > Oblíbené**.
  -  **Oblíbené**: Nie je nastavené ako obľúbené.
  -  **Oblíbené**: Nastavené ako obľúbené.

### Aplikácia štýlu a farby okrajov na obrázkoch

1. Pomocou smerových tlačidiel na diaľkovom ovládači prejdite na obrázok, v ktorom chcete zmeniť štýl a farbu okrajov, prejdite na položku **Možnosti+** vo vrchnej časti obrazovky a zvolte položku **Maska**.
2. Pomocou smerových tlačidiel na diaľkovom ovládači vyberte požadovaný štýl a farbu okrajov.
3. Zmeňte štýl okrajov a farbu a potom stlačte tlačidlo Výber na presunutie zvýraznenia na obrázok.
  - Ak chcete zmeniť iba štýl alebo farbu okrajov, zmeňte požadovanú položku a následným stlačením tlačidla Výber uložte zmeny.
4. Na uloženie zvoleného štýlu okrajov a farby stlačte znovu tlačidlo Výber.
  - Ak stlačíte tlačidlo  na ukončenie, štýl a farba zmenených okrajov sa neuložia.

## Nastavenie režimu Umenie

V režime **Umenie** použite smerové tlačidlá na diaľkovom ovládači a presuňte sa na položku ponuky **Nastavenia** v dolnej časti. Môžete upraviť nasledujúce funkcie:

- **Jas**  
Pomocou smerových tlačidiel na diaľkovom ovládači sa presuňte na položku **Upraviť** vo vrchnej časti a stlačte tlačidlo **Výber**. Na ďalšej obrazovke upravte jas obrázka. Po výbere požadovaných nastavení stlačte na diaľkovom ovládači tlačidlo **Výber**.
  - Ak chcete hneď nastaviť možnosť **Jas** počas užívania si režimu **Umenie**, stlačte tlačidlo  na diaľkovom ovládači.
- **Časovač vypnutia**  
Televízor sa po uplynutí nastaveného času automaticky vypne. Pomocou smerových tlačidiel na diaľkovom ovládači prejdite na vrchné položky. Po zvolení požadovaného času stlačte na diaľkovom ovládači tlačidlo **Výber**.
- **Night Mode**  
Keď je táto funkcia zapnutá, televízor sa automaticky vypne, ak v okolí televízora nedôjde k detekcii žiadneho svetla. Pomocou smerových tlačidiel na diaľkovom ovládači prejdite na horné položky a potom túto funkciu zapnite alebo vypnite.

## Odstraňovanie obrázkov z položky Moja zbierka

Uložené obrázky môžete odstrániť z položky **Moja zbierka**.

1. Pomocou smerových tlačidiel na diaľkovom ovládači prejdite na položku **Moja zbierka**.
2. Pomocou smerových tlačidiel na diaľkovom ovládači prejdite na položku **Oblíbené** alebo **Moje fotky**.
3. Pomocou smerových tlačidiel na diaľkovom ovládači prejdite na položku **Možnosti+** vo vrchnej časti obrazovky.
4. Presuňte zvýraznenie na hodnotu **Odstrániť** a potom stlačte tlačidlo **Výber** na diaľkovom ovládači.
5. Pomocou smerových tlačidiel na diaľkovom ovládači prejdite na požadovaný obrázok a stlačte tlačidlo **Výber**.
  - Môžete vybrať viacero obrázkov.
6. Pomocou smerových tlačidiel na diaľkovom ovládači sa presuňte na položku **Odstrániť zvolené** vo vrchnej časti obrazovky a stlačte tlačidlo **Výber**.

## Používanie režimu Umenie s aplikáciou SmartThings

Po nainštalovaní aplikácie SmartThings do mobilného zariadenia môžete používať nasledujúce funkcie: Aplikáciu SmartThings si môžete prevziať z obchodu Google Play Store, Samsung Apps alebo App Store.

- Funkcie alebo terminológia sa môžu v závislosti od verzie aplikácie SmartThings líšiť.
- Funkcie režimu **Umenie** nemusia byť na tabletoch podporované aplikáciou SmartThings.
- Výber obrázkov
- Registrácia v službe **Členstvo v obchode s umením**
- Vytváranie Collage: Kombinujte viaceré obrázky do jedného obrázku.
- Aplikáciu štýlov a farieb okrajov na obrázky
- Nastavenie jasů pre režim **Umenie**.
- Nastavenie funkcie Časovač vypnutia: Televízor sa po uplynutí nastaveného času automaticky vypne.
- Nastavenie funkcie Night Mode: Nastavuje automatické vypnutie modelu The Frame, ak v miestnosti nie je žiadne svetlo.

# 05 Samsung Smart

## Informácie o tlačidlách na zariadení Samsung Smart

- Obrázky, tlačidlá a funkcie ovládača Samsung Smart sa môžu líšiť v závislosti od modelu.

### (Napájanie)

Počas sledovania televízie stlačením prepnete na režim **Umenie**. V režime **Umenie** stlačením prepnete na sledovanie televízie.

- Stlačením a podržaním televízor úplne vypnete.

### (tlačidlo Číslo)

Po stlačení sa zobrazí číselný pás v spodnej časti obrazovky. Vyberte číslo a potom vybratím možnosti **Dokončiť** zadáte číselnú hodnotu. Používa sa na zmenu kanála, zadanie kódu PIN, zadanie PSČ atď.

- Pri stlačení po dobu 1 alebo viac sekúnd sa zobrazí ponuka TTX.

### Výber

Vyberie alebo spustí označenú položku. Pri stlačení počas sledovania vysielaného programu sa zobrazia podrobné informácie o programe.

### (Späť)

Umožňuje návrat do predchádzajúcej ponuky. Pri stlačení po dobu 1 alebo viac sekúnd sa spustená funkcia ukončí. Pri stlačení počas sledovania programu sa objaví predchádzajúci kanál.

### (Prehrať/Pozastaviť)

Po stlačení sa objavia ovládacie prvky prehrávania. Pomocou týchto ovládacích prvkov môžete ovládať prehrávaný mediálny obsah.

### (Smart Hub)

Služí na návrat na obrazovku Prístupový panel.

- Stlačte v režime **Umenie** na prepnutie na režim televízora.

### (Hlasový asistent)

Spúšťa funkciu Hlasový asistent. Stlačte a podržte tlačidlo, povedzte príkaz a potom uvoľnením tlačidla spustíte funkciu Hlasový asistent.

- Podporované jazyky a funkcie hlasovej interakcie Hlasový asistent sa môžu líšiť v závislosti od geografickej oblasti.

### (tlačidlo Farba)

Použite tieto farebné tlačidlá na prístup k ďalším možnostiam špecifickým pre funkciu, ktorú práve používate.

- Ak chcete hneď nastaviť možnosť **Jas** počas užívania si režimu **Umenie**, stlačte tlačidlo.

### Smerové tlačidlo (nahor/nadol/ doľava/doprava)

Presunutie označenia a zmena hodnôt zobrazených v ponuke televízora.

### + / - (Hlasitosť)

Presunutím tlačidla nahor alebo nadol nastavíte hlasitosť. Stlačením tlačidla stlmíte zvuk. Pri stlačení po dobu 1 alebo viac sekúnd sa zobrazí ponuka **Skratky prístupnosti**.

### ^ / v (Kanál)

Presunutím tlačidla nahor alebo nadol zmeníte kanál. Stlačením tlačidla zobrazíte obrazovku **Sprievodca**.

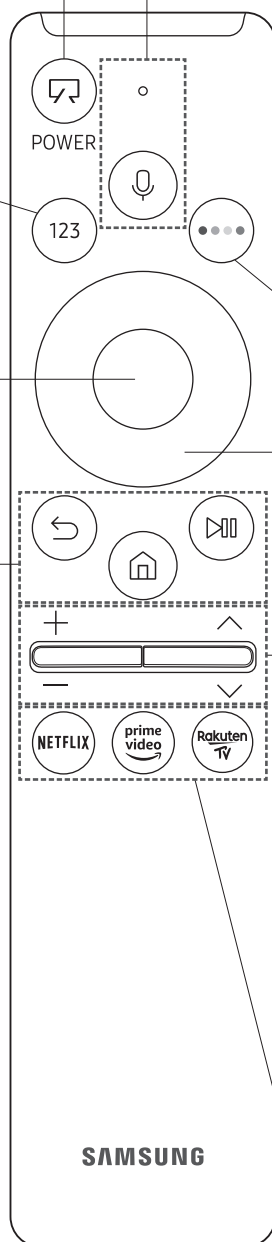

- Keď toto tlačidlo podržíte minimálne 1 sekundu, zobrazí sa obrazovka **Zoznam kanálov**.

Stlačením každého tlačidla spustíte funkciu.

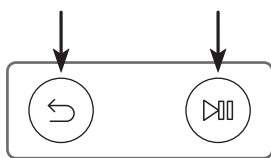

## Spárovanie televízora s ovládačom Samsung Smart



Keď televízor prvýkrát zapnete, diaľkový ovládač Samsung Smart sa s televízorom automaticky spáruje. Ak sa diaľkový ovládač Samsung Smart s televízorom automaticky nespáruje, namierte ním na snímač diaľkového ovládača televízora a potom stlačte naraz tlačidlá označené  a  na obrázku vľavo a podržte ich minimálne 3 sekundy.

## Vloženie batérií do ovládača Samsung Smart

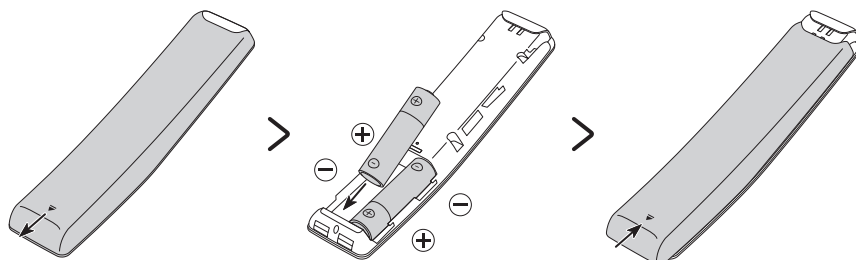

Ak chcete nainštalovať batérie (typu 1,5V AA), otvorte zadný kryt zatlačením v smere šípky (v spodnej časti obrázka) a batérie vložte podľa obrázka. Skontrolujte, či majú kladné a záporné póly správnu orientáciu. Zatvorte kryt podľa znázornenia na obrázku.

- Na dosiahnutie dlhšej životnosti sa odporúčajú alkalické batérie.



## 06 Spustenie úvodného nastavenia

Po prvom zapnutí televízora sa okamžite spustí úvodné nastavenie. Úvodné nastavenie umožňuje naraz konfigurovať rôzne základné nastavenia televízora, ako je príjem vysielania, vyhľadávanie kanálov a pripojenie k sieti.

- Pred spustením úvodného nastavenia najskôr pripojte všetky externé zariadenia.
- Ak chcete používať funkcie Smart, televízor musí byť pripojený k internetu.
- Ak chcete vykonať úvodné nastavenie pomocou aplikácie SmartThings, je potrebné pripojiť svoje mobilné zariadenie prostredníctvom siete Wi-Fi.
- Ak sa kontextové okno nastavenia nezobrazí v aplikácii SmartThings v mobilnom zariadení automaticky, po pridaní televízora pomocou funkcie **Pridať zariadenie** na paneli aplikácie SmartThings pokračujte v nastavovaní manuálne.
- Aplikácia SmartThings je k dispozícii pre mobilné zariadenia so systémom Android 6.0 alebo novším a iOS 10 alebo novším.
- Pri komunikácii televízora s mobilnými zariadeniami sa môže vyskytnúť šum.
- Televízor je optimalizovaný na režim zobrazenia na šírku.

Úvodné nastavenie môžete spustiť aj pomocou ponuky televízora (🏠 > ⚙️ **Nastavenia** > **Všeobecné** > **Obnoviť**). Podľa pokynov na obrazovke úvodného nastavenia nakonfigurujte základné nastavenia tak, aby zodpovedali prostrediu, v ktorom televízor sledujete.

### Používanie príručky Ovládač televízora

Televízor môžete zapnúť pomocou tlačidla **Ovládač televízora** v ľavom hornom rohu televízora. Následne môžete používať **Ponuka ovládania**. **Ponuka ovládania** sa zobrazí, ak sa stlačí tlačidlo **Ovládač televízora**, keď je televízor zapnutý. Ďalšie informácie o jej používaní znázorňuje obrázok nižšie.

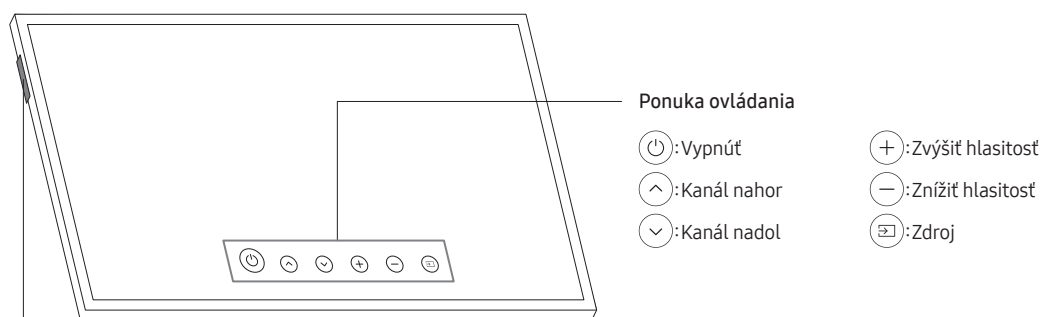

Tlačidlo **Ovládač televízora** / senzor diaľkového ovládača

- **Režim televízora**
  - Stlačte: **Presunúť**
  - Stlačiť a podržať: **Vybrať**
- **Režim Umenie**
  - Stlačte: Prepnutie na režim televízora

Tlačidlo **Ovládač televízora** sa nachádza v ľavej hornej časti televízora.

- V režime **Umenie** indikátor napájania v ľavej hornej časti televízora nesvieti.

# 07 Pripojenie k sieti

Pripojením televízora k sieti získate prístup k službám online, napríklad k službám Smart Hub, ako aj aktualizácie softvéru.

## Sieťové pripojenie – bezdrôtové

Televízor pripojte k internetu pomocou bezdrôtového prístupového bodu alebo modemu.

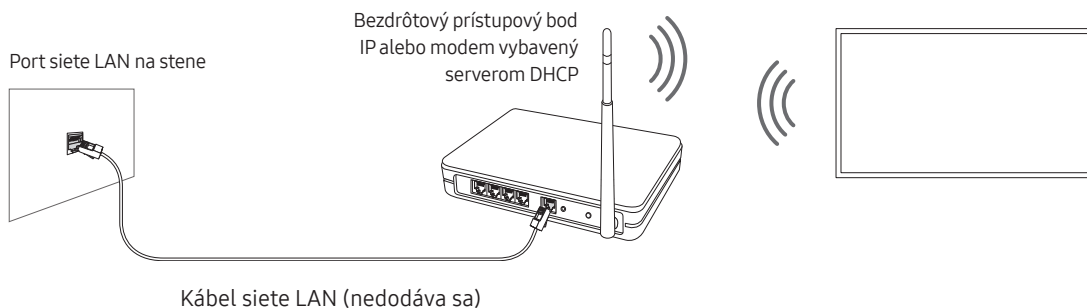

# 08 Riešenie problémov a údržba

## Riešenie problémov

Ak sa zdá, že televízor má určitý problém, najskôr si prečítajte tento zoznam možných problémov a riešení. Môžete si tiež pozrieť časť Riešenie problémov alebo časť Časté otázky v príručke e-Manual. Ak žiadny z tipov na riešenie problémov nie je relevantný, navštívte lokalitu „www.samsung.com“ a kliknite na položku Podpora, prípadne sa obráťte na servisné stredisko spoločnosti Samsung uvedené na zadnej obálke tejto príručky.

- Tento panel TFT LED sa skladá z podpixelov, ktoré vyžadujú sofistikovanú technológiu výroby. Preto sa môže na obrazovke vyskytnúť niekoľko svetlých alebo tmavých pixelov. Tieto pixle nemajú žiadny vplyv na výkon produktu.
- Aby ste zachovali optimálny stav televízora, inovujte na najnovší softvér. Použite funkcie **Aktualizovať teraz** alebo **Automatická aktualizácia** v ponuke televízora (🏠 > ⚙️ **Nastavenia** > **Podpora** > **Aktualizácia softvéru** > **Aktualizovať teraz** alebo **Automatická aktualizácia**).
- V režime Režim Na výšku nemusia určité aplikácie alebo externé vstupy podporovať zobrazenie na celej obrazovke.

### Televízor sa nechce zapnúť.

- Uistite sa, že je napájací kábel pevne zapojený do zariadenia One Connect a sietovej zásuvky.
- Uistite sa, že zásuvka v stene je funkčná a senzor diaľkového ovládania v ľavej hornej časti televízora svieti načerveno.
- Skúste stlačiť tlačidlo **Ovládač televízora** v ľavom hornom rohu televízora s cieľom uistiť sa, že problém nie je v diaľkovom ovládači. Ak sa televízor zapne, pozrite si časť „Diaľkový ovládač nefunguje“.

### Obraz, video alebo zvuk z externého zariadenia sa neprehrávajú alebo sú skreslené, na obrazovke televízora sa zobrazuje správa „Slabý alebo žiadny signál“, prípadne nemôžete nájsť kanál.

- Uistite sa, či je televízor správne pripojený k zariadeniu a či sú všetky káble dôkladne zapojené.
- Odpojte a znova pripojte všetky káble pripojené k televízoru a externým zariadeniam. Ak je to možné, skúste vymeniť káble za nové.
- Skontrolujte, či bol zvolený správny vstupný zdroj (🏠 > ➡️ **Zdroj**).
- Vykonajte samodiagnostiku televízora s cieľom určiť, či je problém v televízore alebo zariadení (🏠 > ⚙️ **Nastavenia** > **Podpora** > **Starostlivosť o zariadenie** > **Samodiagnostika** > **Test obrazu** alebo **Test zvuku**).
- Ak výsledky testu nevykazujú žiadne chyby, reštartujte pripojené zariadenia odpojením a opätovným zapojením napájacích káblov zariadení. Ak problém pretrváva, pozrite si návod na pripojenie uvedený v používateľskej príručke k pripojenému zariadeniu.
- Ak nepoužívate káblový alebo satelitný prijímač a televízor prijíma televízny signál z antény alebo káblového konektora v stene, vyhľadajte kanály pomocou funkcie **Automatické ladenie** (🏠 > ⚙️ **Nastavenia** > **Vysielanie** > (**Nastavenia automatického ladenia**) > **Automatické ladenie**).
  - Položka **Nastavenia automatického ladenia** sa nemusí zobraziť, závisí to od modelu alebo geografickej oblasti.
  - Ak používate káblový alebo satelitný prijímač, pozrite si používateľskú príručku ku káblovému alebo satelitnému prijímaču.

## Modul CI+ nefunguje.

- Televízor Samsung je vyhovuje štandardu CI+ 1.4.
- V prípade, že modul rozhrania CI+ Common Interface je nekompatibilný s týmto zariadením, vyberte ho zo zariadenia a požiadajte o pomoc operátora modulu CI+.

## Dialkový ovládač nefunguje.

- Skontrolujte, či indikátor napájania v ľavej hornej časti televízora blikne, keď stlačíte tlačidlo napájania na diaľkovom ovládači. Ak sa to nedeje, vymeňte batérie v diaľkovom ovládači.
- Uistite sa, že sú batérie vložené so správne orientovanými pólmi (+/-).
- Vyskúšajte namieriť diaľkový ovládač priamo na televízor zo vzdialenosti 1,5-1,8 metra.
- Ak ste k televízoru dostali aj diaľkový ovládač Samsung Smart (diaľkový ovládač Bluetooth), nezabudnite ho spárovať s televízorom.

## Dialkový ovládač káblového alebo satelitného prijímača nezapína/nevypína televízor ani neupravuje hlasitosť.

- Naprogramujte diaľkový ovládač káblového alebo satelitného prijímača na ovládanie televízora. Kód televízora SAMSUNG nájdete v používateľskej príručke káblového alebo satelitného prijímača.

## Nastavenia televízora sa po 5 minútach vynulujú.

- Televízor je v režime Režim Predajňa. Zmeňte režim Režim používania v ponuke Všeobecné na režim Režim Doma (🏠) > ⚙️ Nastavenia > Všeobecné > Správca systému > Režim používania > Režim Doma).

## Dochádza k prerušovaniu pripojenia Wi-Fi

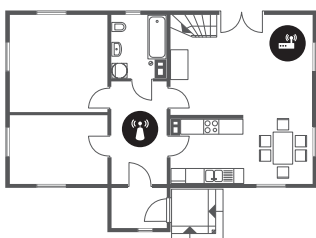

- Uistite sa, že televízor je pripojený k sieti (🏠) > ⚙️ Nastavenia > Všeobecné > Sieť > Stav siete).
- Uistite sa, že ste zadali správne heslo na pripojenie do siete Wi-Fi.
- Skontrolujte vzdialenosť medzi televízorom a modemom/prístupovým bodom. Vzdialenosť nesmie byť väčšia ako 15,2 m.
- V záujme zníženia rušenia prestaňte používať bezdrôtové zariadenia alebo ich vypnite. Rovnako skontrolujte, že medzi televízorom a modemom/prístupovým bodom sa nenachádzajú žiadne prekážky. (Spotrebiče, bezdrôtové telefóny, kamenné steny/kozuby a pod. môžu znížiť intenzitu signálu siete Wi-Fi.)

Jedno poschodie



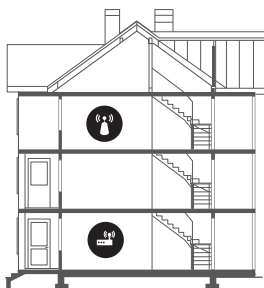



Viac poschodí









-  Bezdrôtový prístupový bod
-  Zosilňovač bezdrôtového signálu

- Obráťte sa na svojho poskytovateľa internetových služieb a požiadajte o vykonanie reštartu vášho sieťového okruhu, aby sa znova zaregistrovali adresy MAC vášho nového modemu alebo prístupového bodu televízora.

## Problémy s aplikáciou na prehrávanie videa (Youtube a pod.)

- Adresu DNS zmeňte na hodnotu 8.8.8.8. Vyberte položky  >  Nastavenia > Všeobecné > Sieť > Stav siete > Nast. IP > Nastav. DNS > Zadať manuálne > Server DNS > zadajte hodnotu 8.8.8.8 > OK.
- Na obnovenie pôvodného nastavenia vyberte položky  >  Nastavenia > Podpora > Starostlivosť o zariadenie > Samodiagnostika > Obnoviť Smart Hub.

## Bezpečnostné upozornenia k používaniu režimu Umenie

- Výkon senzora sa môže líšiť v závislosti od inštalácie a prevádzkového prostredia televízora.
  - Jas a farebný odtieň obrazovky môže ovplyvňovať farba podkladu, na ktorom je televízor postavený.
  - Ak je prostredie v okolí televízora príliš tmavé alebo príliš jasné, môže dôjsť k obmedzeniu úrovne jasu obrazovky alebo senzor nemusí fungovať správne.
  - Ak je televízor nainštalovaný príliš vysoko alebo príliš nízko, senzor nemusí fungovať správne.
- V závislosti od nastavení funkcie **Automatické vypnutie** ( >  Nastavenia > Všeobecné > Eko riešenie > Automatické vypnutie) sa môže televízor vypnúť, keď sa v režime Umenie neuskutoční žiadny vstup, napr. z diaľkového ovládača.
- Funkcie  >  Nastavenia > Všeobecné > Správca systému > Čas > Časovač spánku a Časovač vypnutia nefungujú v režime Umenie.
- Funkcie  >  Nastavenia > Všeobecné > Správca systému > Čas automatickej ochrany nefungujú v režime Umenie.



## Čo je vzdialená podpora?

Služba vzdialenej podpory od spoločnosti Samsung vám ponúka individuálnu podporu technického pracovníka Samsung, ktorý na diaľku dokáže:

- diagnostikovať váš televízor,
- upraviť nastavenia televízora,
- vykonať obnovenie nastavení televízora od výrobcu,
- nainštalovať odporúčané aktualizácie firmvéru.



## Ako funguje vzdialená podpora?

Môžete jednoducho získať prístup k službe podpory Samsung Remote Support pre váš televízor:

1. Zavolajte do servisného strediska spoločnosti Samsung a požiadajte o podporu na diaľku.
2. Otvorte ponuku v televízore a prejdite do ponuky Podpora ( >  Nastavenia > Podpora)
3. Vyberte položku **Vzdialená správa**, prečítajte si podmienky poskytovania služby a vyjadrite s nimi súhlas. Keď sa zobrazí obrazovka čísla PIN, poskytnite technikovi svoje číslo PIN.
4. Technik potom získa prístup do vášho televízora.

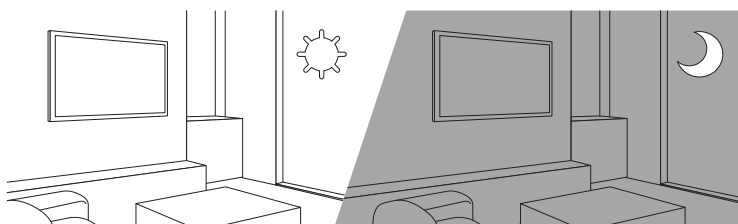
## Eko senzor a jas obrazovky



Eko senzor automaticky nastavuje jas televízora. Táto funkcia meria svetlo v miestnosti a automaticky optimalizuje jas televízora, aby sa znížila spotreba energie. Ak chcete túto funkciu vypnúť, prejdite na  >  **Nastavenia > Všeobecné > Eko riešenie > Detekcia okolitého osvetlenia.**

- Ak je obrazovka počas sledovania televízora v tmavom prostredí príliš tmavá, môže to byť spôsobené tým, že je aktivovaná funkcia **Detekcia okolitého osvetlenia**.
- Eko snímač sa nachádza v ľavej hornej časti televízora. Senzor nezakrývajte žiadnym predmetom. Môže dôjsť k zníženiu jasnosti obrazu.

## Starostlivosť o televízor

- Ak bola na obrazovke televízora nalepená nálepka, po jej odstránení môžu zostať na obrazovke prítomné zvyšky lepidla. Kým začnete televízor sledovať, zvyšky odstráňte.
- Počas čistenia môže dôjsť k poškrabaniu povrchu a obrazovky televízora. Vonkajšie časti a obrazovku utierajte opatrne pomocou jemnej handričky, aby nedošlo k poškrabaniu.
- Nestriekajte vodu ani inú kvapalinu priamo na televízor. Akákoľvek kvapalina, ktorá prenikne do produktu, môže spôsobiť zlyhanie, požiar alebo zásah elektrickým prúdom.
- Ak chcete vyčistiť obrazovku, vypnite televízor a pomocou handričky z mikrovlákna jemne utrite šmuhy a odtlačky prstov na paneli. Telo alebo panel televízora utrite handričkou z mikrovlákna mierne navlhčenou vo vode. Potom suchou handričkou odstráňte vlhkosť. Počas čistenia netlačte na povrch príliš veľkou silou – inak môže dôjsť k poškodeniu panela. V žiadnom prípade nepoužívajte horľavé tekutiny (napr. benzén, riedidlo) ani čistiace prostriedky. Na odstránenie nepoddajných šmáh nastriekajte na handričku malé množstvo čistiaceho prípravku na obrazovky a potom pomocou handričky šmuhy odstráňte.

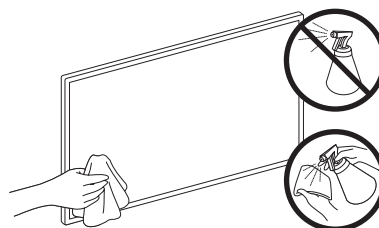

# 09 Technické údaje a ďalšie informácie

## Technické údaje

Názov modelu	QE32LS03T
Rozlíšenie displeja	1920 x 1080
Veľkosť obrazovky Merané diagonálne	32 palcov 80 cm
Zvuk (výstup)	20 W
Rozmery (Š x V x H) Telo	728,9 x 419,4 x 24,7 mm
So stojanom	728,9 x 452,0 x 143,0 mm
Hmotnosť Bez stojana	5,3 kg
So stojanom	5,4 kg

## Prevádzkové prostredie

Prevádzková teplota	10°C až 40°C (50°F až 104°F)
Prevádzková vlhkosť	10% až 80%, bez kondenzácie
Skladovacia teplota	-20°C až 45°C (-4°F až 113°F)
Skladovacia vlhkosť	5% až 95%, bez kondenzácie

- Dizajn a technické údaje sa môžu zmeniť bez predchádzajúceho upozornenia.
- Toto zariadenie je klasifikované ako digitálny prístroj triedy B.
- Informácie o sieťovom napájaní a ďalšie informácie o spotrebe energie sú uvedené na štítku na produkte.
- Typická spotreba energie sa meria podľa normy IEC 62087.
- Štítok nájdete pripevnený k spodnej časti zariadenia One Connect.
- Štítok nájdete pripevnený k zadnej časti televízora. (Pri niektorých modeloch nájdete štítok na vnútornej strane krytu koncoviek.)

## Zníženie spotreby energie

Po vypnutí televízor prejde do pohotovostného režimu. V pohotovostnom režime naďalej spotrebúva malé množstvo energie. Ak plánujete televízor dlhší čas nepoužívať, v záujme zníženia spotreby energie odpojte napájací kábel.

V prípade opravy produktu vykonanej neautorizovaným poskytovateľom servisných služieb, neodbornou opravou alebo opravou svojpomocne, nenesie spoločnosť Samsung zodpovednosť za žiadne škody na výrobku, zranenie ani za iné problémy týkajúce sa bezpečnosti výrobku spôsobené vyššie zmieným pokusom o opravu produktu, pokiaľ nebola vykonaná striktno v súlade s týmito pokynmi pre opravu a údržbu. Záruka sa nevzťahuje na žiadne poškodenia produktu spôsobené pokusom o opravu produktu inou osobou, než certifikovaným servisným strediskom spoločnosti Samsung.

Navštívte [samsung.com/support](http://samsung.com/support), kde nájdete ďalšie informácie o externom napájacom adaptéri a diaľkovom ovládaní súvisiace so smernicou EU o spotrebe energie – nariadenie ErP.

## Licencie



The terms HDMI and HDMI High-Definition Multimedia Interface, and the HDMI Logo are trademarks or registered trademarks of HDMI Licensing LLC in the United States and other countries.

Týmto spoločnosť Samsung vyhlasuje, že toto rádiové zariadenie je v súlade so smernicou 2014/53/EÚ a príslušnými zákonnými požiadavkami Spojeného kráľovstva.

Plné znenie vyhlásenia o zhode je k dispozícii na nasledujúcej internetovej adrese:

Na lokalite <http://www.samsung.com> prejdite na položku Podpora a zadajte názov modelu.

Toto zariadenie možno používať vo všetkých krajinách EÚ a v Spojenom kráľovstve.

Funkcia tohto zariadenia na pripojenie k bezdrôtovej sieti 5 GHz WLAN (Wi-Fi) sa môže používať len v interiéri.

Maximálny výkon vysielateľa BT: 100 mW pri 2,4 GHz – 2,4835 GHz

Maximálny výkon vysielateľa Wi-Fi: 100 mW pri 2,4 GHz – 2,4835 GHz, 200 mW pri 5,15 GHz – 5,25 GHz, 100 mW 5,25 GHz – 5,35 GHz & 5,47 GHz – 5,725 GHz

UPOZORNENIE – ABY STE ZABRÁNILI ŠÍRENÍU OHŇA, UCHOVÁVAJTE SVIEČKY ALEBO INÉ ZDROJE OTVORENÉHO OHŇA PO CELÝ ČAS MIMO DOSAHU PRODUKTU.







**Správna likvidácia tohto výrobku (odpadové elektrické a elektronické zariadenia)  
(Platné v krajinách so systémom separovaného zberu)**

Toto označenie na výrobku, príslušenstve alebo v sprievodnej brožúre hovorí, že po skončení životnosti produktu a elektronického príslušenstva (napr. nabíjačka, náhlavná súprava, kábel USB) by sa tieto položky nemali likvidovať s iným komunálnym odpadom. Aby ste zabránili možnému poškodeniu životného prostredia alebo ľudského zdravia spôsobeného nekontrolovanou likvidáciou odpadu, tak, prosím, oddel'te tieto položky od iných typov odpadu a zodpovedne ich recyklujte, aby ste podporili nepretržité opätovné využívanie materiálnych zdrojov.

Používatelia produktov v domácnosti získajú informácie o mieste a spôsobe recyklácie ohľaduplnej k životnému prostrediu buď u predajcu, u ktorého si daný produkt zakúpili, alebo na príslušnom mestskom úrade.

Priemyselní používatelia by mali kontaktovať svojho dodávateľa a preveriť si podmienky kúpnej zmluvy. Tento výrobok a elektronické príslušenstvo by sa nemali likvidovať spolu s ostatným priemyselným odpadom.



**Správna likvidácia batérií obsiahnutých v tomto produkte  
(Platné v krajinách so systémom separovaného zberu)**



Toto označenie na batérii, príručke alebo balení indikuje, že batérie v tomto zariadení by sa po skončení životnosti nemali likvidovať s iným komunálnym odpadom. V prípade označenia chemické symboly Hg, Cd alebo Pb znamenajú, že batéria obsahuje ortuť, kadmium alebo olovo, ktoré presahujú referenčné hladiny uvedené v smernici ES 2006/66. Ak sa batérie správne nelikvidujú, tieto látky môžu poškodiť ľudské zdravie alebo životné prostredie.

S cieľom chrániť prírodné zdroje a podporovať opätovné využívanie materiálov oddel'ujte batérie od iných typov odpadu a recyklujte ich prostredníctvom miestneho bezplatného systému na vrátenie batérií.

# Înainte de citirea acestui manual de utilizare

Acest televizor este furnizat împreună cu acest manual de utilizare și un e-Manual încorporat.

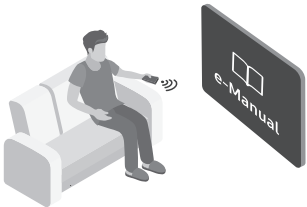

Înainte de citirea acestui manual de utilizare, verificați următoarele:

	<b>Manual de utilizare</b>	Citiți manualul de utilizare furnizat pentru a afla informații despre siguranța produsului, instalarea, accesoriile, configurarea inițială și specificațiile produsului.
	<b>e-Manual</b>	Pentru informații suplimentare despre acest televizor, citiți e-Manualul încorporat în produs. <ul style="list-style-type: none"><li>• Pentru a deschide e-Manual,  &gt;  Setări &gt; Asistență &gt; Deschidere e-Manual</li></ul>



Pe site-ul web ([www.samsung.com](http://www.samsung.com)), puteți descărca manualele sau puteți vizualiza conținutul pe PC sau pe dispozitivul mobil.

## Cunoașterea funcțiilor de asistență din e-Manual

- Anumite ecrane ale meniului nu pot fi accesate din e-Manual.

	<b>Căutare</b>	Selectați un element din rezultatele căutării pentru a încărca pagina corespunzătoare.
<b>A-Z</b>	<b>Index</b>	Selectați un cuvânt cheie pentru a naviga la pagina relevantă. <ul style="list-style-type: none"><li>– În funcție de zona geografică, este posibil ca meniurile să nu fie acceptate.</li></ul>
	<b>Harta site-ului</b>	Acesta afișează lista pentru fiecare element din e-Manual.
	<b>Subiecte vizualizate recent</b>	Selectați un subiect din lista subiectelor recent vizualizate.







## Cunoașterea funcțiilor butoanelor care apar în paginile cu subiectele acoperite de manualul electronic

	<b>Înc. acum</b>	Vă permite să accesați elementul de meniu corespunzător și să testați imediat funcția.
	<b>Asociați</b>	Accesați imediat un subiect subliniat menționat într-o pagină e-Manual.

# Avertisment! Instrucțiuni importante de siguranță

Vă rugăm să citiți instrucțiunile de siguranță înainte de utilizarea televizorului.

Consultați tabelul de mai jos pentru explicații referitoare la simbolurile care pot apărea pe produsele dvs. dvs. Samsung.

<b>ATENȚIE</b>			
<b>RISC DE ELECTROCUTARE. NU DESCHIDEȚI.</b>			Produs clasa II: Acest simbol indică faptul că nu este necesară legarea de siguranță la împământare. Dacă acest simbol nu este prezent pe un produs cu cablu de alimentare, produsul <b>TREBUIE</b> să aibă o legătură corespunzătoare la pământ (împământare).
ATENȚIE: PENTRU A REDUCE PERICOLUL DE ELECTROCUTARE, NU ÎNDEPĂRTAȚI CAPACUL (SAU PARTEA POSTERIOARĂ). ÎN INTERIOR NU EXISTĂ COMPONENTE CARE POT FI DEPANATE DE UTILIZATOR. ÎNCREDINȚAȚI TOATE OPERAȚIILE DE SERVICE PERSONALULUI CALIFICAT.			Tensiune CA: Tensiunea nominală marcată cu acest simbol este tensiune de CA.
	Acest simbol indică faptul că tensiunea din interior este ridicată. Orice fel de contact cu părțile interioare ale acestui produs este periculos.		Tensiune CC: Tensiunea nominală marcată cu acest simbol este tensiune de CC.
	Acest simbol indică faptul că produsul este însoțit de documentație importantă privind utilizarea și întreținerea.		Atenție. Consultați instrucțiunile de utilizare: Acest simbol instruește utilizatorul să consulte manualul de utilizare pentru mai multe informații legate de siguranță.

- Sloturile și deschiderile din carcasă și din partea posterioară sau inferioară sunt prevăzute în scopurile ventilării necesare. Pentru a asigura funcționarea fiabilă a acestui produs și pentru a-l proteja împotriva supraîncălzirii, aceste sloturi și deschideri nu trebuie să fie niciodată blocate sau acoperite.
  - Nu poziționați aparatul într-un spațiu închis, precum o bibliotecă sau un dulap încorporat, decât dacă asigurați o ventilare corespunzătoare.
  - Nu poziționați acest produs în apropierea sau deasupra unui calorifer sau corp de încălzire ori în locuri în care este expus la lumina directă a soarelui.
  - Nu așezați recipiente (vaze etc.) cu apă pe acest aparat, deoarece există pericolul de incendiu sau electrocutare.
- Nu expuneți acest aparat la ploaie și nu îl amplasați în apropierea apei (lângă o cadă, o chiuvetă de baie sau de bucătărie, într-un subsol umed sau lângă o piscină etc.). Dacă acest produs se udă accidental, deconectați-l de la priză și contactați imediat un distribuitor autorizat.
- Acest aparat utilizează baterii. Pot exista reglementări în comunitatea dvs. care să impună eliminarea corespunzătoare a bateriilor. Vă rugăm să contactați autoritățile locale pentru informații privind eliminarea sau reciclarea.
- Nu suprasolicitați prizele de perete, cablurile prelungitoare sau adaptoarele peste capacitatea acestora, deoarece există pericolul de incendiu sau de electrocutare.
- Cablurile de alimentare trebuie poziționate astfel încât să se evite călcarea pe acestea sau perforarea de către obiecte poziționate peste sau lângă acestea. Acordați o mare atenție cablurilor la capătul cu mufă, de la priză, precum și în punctul de ieșire din aparat.

- Pentru a proteja acest aparat de furtunile cu descărcări electrice sau în situațiile în care este lăsat nesupravegheat și neutilizat perioade lungi de timp, deconectați-l de la priză și deconectați antena sau sistemul de cabluri. Aceasta va împiedica deteriorarea produsului din cauza descărcărilor electrice și vârfurilor de tensiune.
- Înainte de a conecta cablul de alimentare c.a. la ieșirea pentru adaptorul c.c., asigurați-vă că tensiunea nominală a adaptorului c.c. corespunde cu cea a sursei de alimentare locale.
- Nu introduceți niciun obiect metalic în deschiderile acestui produs. Acest lucru poate genera un pericol de electrocutare.
- Pentru a evita electrocutarea, nu atingeți niciodată partea interioară a acestui produs. Produsul trebuie deschis numai de către un tehnician calificat.
- Asigurați-vă că ați conectat ferm cablul de alimentare la priză. La deconectarea cablului de alimentare de la o priză de perete, trageți întotdeauna de fișa cablului de alimentare. Nu scoateți niciodată cablul din priză trăgând chiar de cablu. Nu atingeți cablul de alimentare cu mâinile ude.
- Dacă acest produs nu funcționează normal - în special, dacă sunt emise sunete sau mirosuri neobișnuite din interior - deconectați-l imediat și contactați un distribuitor autorizat sau un centru de service Samsung.
- Dacă televizorul urmează să nu utilizați televizorul sau dacă veți fi plecat de acasă mai mult timp, asigurați-vă că scoateți cablul de alimentare din priză (în special dacă în locuință vor rămâne copii, persoane în vârstă sau cu dizabilități).
  - Praful acumulat poate cauza electrocutarea, scurgeri de energie sau un incendiu, determinând cablul de alimentare să genereze scântei sau căldură sau deteriorarea izolației.
- Contactați un centru de service autorizat Samsung pentru informații, dacă intenționați să instalați televizorul într-o locație cu mult praf, la temperaturi ridicate sau scăzute, în condiții de umiditate ridicată, într-un mediu cu substanțe chimice sau într-o locație unde va funcționa non-stop, precum în aeroporturi, gări etc. Nerespectarea acestor instrucțiuni poate duce la deteriorarea gravă a televizorului dvs.
- Utilizați numai ștecheri și prize de perete cu împământare corespunzătoare.
  - O împământare necorespunzătoare poate cauza electrocutări sau deteriorarea echipamentului. (Numai echipamente din clasa I.)
- Pentru a opri complet acest aparat, deconectați-l de la priza de perete. Pentru a fi siguri că puteți scoate acest aparat din priză rapid în caz de urgență, asigurați-vă că priza și ștecherul aparatului sunt ușor accesibile.
- Accesoriiile (bateriile etc.) trebuie păstrate într-o locație sigură, unde nu se află la îndemâna copiilor.
- Nu scăpați pe jos și nu loviți produsul. În cazul deteriorării produsului, deconectați cablul de alimentare și contactați un centru de service Samsung.
- Pentru curățarea acestui aparat, deconectați cablul de alimentare de la priza de perete și ștergeți produsul cu o lavetă moale și uscată. Nu utilizați substanțe chimice, precum ceară, benzen, alcool, diluanți, insecticid, odorizant de cameră, lubrifiant sau detergent. Aceste substanțe pot deteriora aspectul televizorului sau șterge elementele imprimare pe produs.
- Nu expuneți acest aparat la apă sub formă de picături sau stropi.
- Nu aruncați bateriile în foc.
- Nu scurtcircuitați, nu dezamblați și nu supraîncălziți bateriile.
- **ATENȚIE:** Există pericol de explozie dacă înlocuiți bateriile utilizate pentru telecomandă cu baterii de un alt tip. Înlocuiți bateria cu una de același tip sau de un tip echivalent.

\* Imaginile și ilustrațiile din acest manual de utilizare sunt furnizate doar în scop orientativ și pot diferi de aspectul real al produsului. Designul și specificațiile produsului se pot schimba fără notificare prealabilă. Limbile CIS (rusă, ucraineană, kazahă) nu sunt disponibile pentru acest produs, deoarece este fabricat pentru clienții din regiunea UE.

# Conținut

Înainte de citirea acestui manual de utilizare	2
Avertisment! Instrucțiuni importante de siguranță	3
<b>01 Care este conținutul cutiei?</b>	
<b>02 Conectarea televizorului la One Connect</b>	
<b>03 Instalarea televizorului</b>	
Montarea televizorului pe un perete	8
Asigurarea ventilării corespunzătoare a televizorului	9
Măsuri de siguranță: Asigurarea televizorului de perete pentru a preveni căderea	10
<b>04 Utilizarea modului Artă</b>	
Vizualizarea imaginilor	13
Setarea stilului imaginii selectate	15
Configurarea modului Artă	16
Utilizarea modului Artă cu aplicația SmartThings	16
<b>05 Telecomandă inteligentă Samsung</b>	
Despre Butoanele de pe Telecomandă inteligentă Samsung	17
Asocierea televizorului cu Telecomandă inteligentă Samsung	18
Instalarea bateriilor pe Telecomandă inteligentă Samsung	18
<b>06 Rularea configurării inițiale</b>	
Utilizarea Controler TV	19
<b>07 Conectarea la o rețea</b>	
Conectarea la rețea - Wireless	20
<b>08 Depanare și întreținere</b>	
Depanare	21
Măsuri de precauție la utilizarea modului Artă	23
Ce este asistența de la distanță?	23
Senzorul Eco și luminozitatea ecranului	24
Întreținerea televizorului	24
<b>09 Specificații și alte informații</b>	
Specificații	25
Specificații legate de mediu	25
Reducerea consumului de energie	25
Licențe	26

# 01 Care este conținutul cutiei?

Asigurați-vă că televizorul este însoțit de următoarele articole. Dacă vreunul dintre aceste articole lipsește, contactați distribuitorul.

- Telecomandă inteligentă Samsung & baterii (AA x 2)
- Manual de utilizare
- Certificat de garanție / Ghid de conformitate (nu sunt disponibile în unele locații)
- Cablu de alimentare One Connect

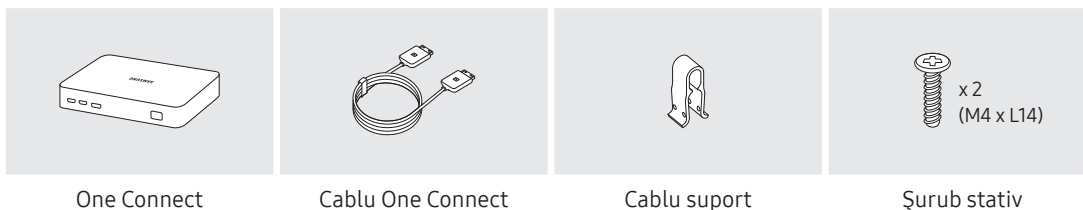

- Culoarele și formele articolelor pot varia în funcție de model.
- Cablurile care nu sunt incluse pot fi achiziționate separat.
- Verificați să nu existe accesorii ascunse după sau sub materialele de ambalare după ce desfaceți cutia.

Este posibil să se perceapă o taxă de administrare în următoarele situații:

- Un inginer va fi solicitat pentru cererea dvs., dar nu s-a identificat niciun defect al produsului (de ex. atunci când manualul de utilizare nu a fost citit).
- Aduceți unitatea la centrul de service Samsung, dar se constată că produsul nu are niciun defect (de ex., când manualul de utilizare nu a fost citit).

Veți fi informat cu privire la taxa de administrare înainte de vizita tehnicianului.



**Avertisment:** Ecranele pot fi avariate de presiunea directă dacă sunt manevrate incorect. Este recomandat să ridicați televizorul de margini, conform ilustrației.



## 02 Conectarea televizorului la One Connect

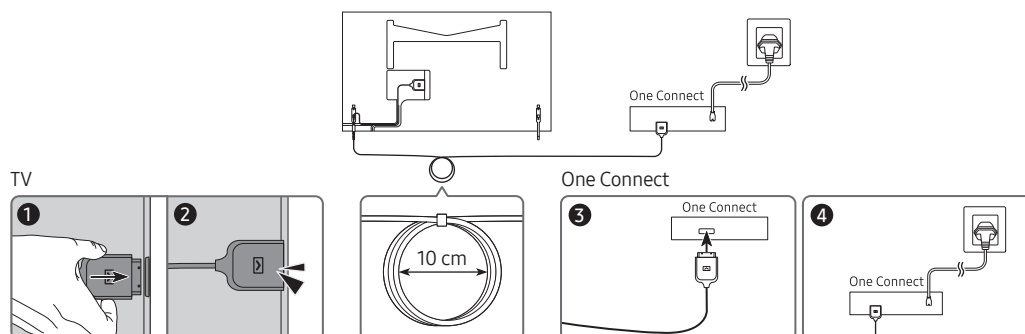

Pentru a conecta Cablu One Connect la One Connect și la televizorul dvs., urmați aceste etape:

1. După ce televizorul este complet configurat și amplasat în poziția finală, conectați Cablu One Connect la One Connect și televizorul, așa cum se arată în Etapele 1 - 3 de mai sus.  
**AVERTISMENT:** Asigurați-vă că ambii conectori sunt conectați complet și corespunzător. Dacă conectorul nu este conectat corespunzător, există pericolul de electrocutare.
2. Conectați cablul de alimentare c.a. One Connect și One Connect și apoi conectați cablul la o priză de perete așa cum se arată în Etapa 4 de mai sus.  
**AVERTISMENT:** Urmăriți instrucțiunile cu precizie. Asigurați-vă că ați conectat cablul de alimentare la priza de perete ca ultim pas. Deconectați întotdeauna cablul de alimentare de la priza de perete înainte de a deconecta Cablu One Connect din partea din spate a televizorului sau din One Connect.
  - Consultați Quick Setup Guide ilustrat pentru informații suplimentare.
3. Conectați perifericele (receptor prin cablu, player Blu-ray etc.) la One Connect. Consultați Accessory Kit pentru detalii.



- Nu utilizați One Connect în poziție răsturnată sau verticală.
- Atunci când conectați Cablu One Connect, acordați atenție formelor și dimensiunilor conectorilor astfel încât aceștia sunt conectați corespunzător. Nerespectarea acestor indicații poate determina funcționarea defectuoasă a produsului.
- La conectarea Cablu One Connect, fiți atenți să nu răsuciți cablul dispozitivului Cablu One Connect. Dacă nu reușiți, acest lucru poate conduce la degradarea performanțelor televizorului sau deteriorarea cablului.
- La aranjarea cablului rămas, consultați imaginea de mai sus pentru o dispunere corectă.
- Aveți grijă să nu supuneți cablul la niciuna din acțiunile de mai jos. Cablu One Connect conține un circuit de alimentare. Ați putea deteriora cablul și v-ați putea supune riscului de electrocutare.
- Manipulați One Connect cu atenție. Aceasta este grea.



Încovoiere



Răsucire



Tragere



Strivirea



Electrocutarea

## 03 Instalarea televizorului

### Montarea televizorului pe un perete



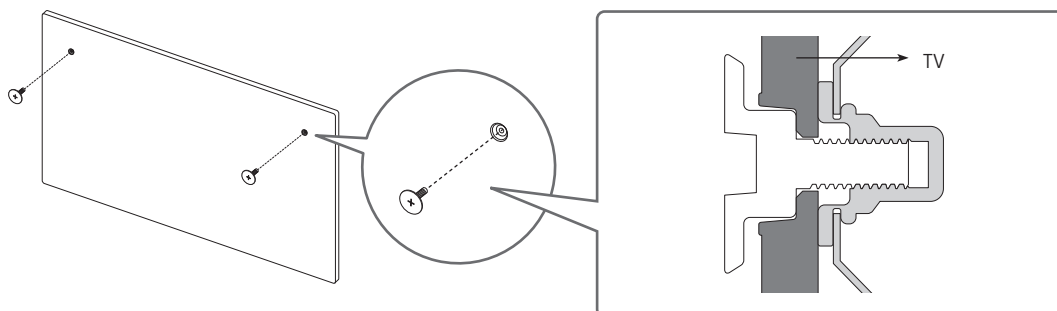

Dacă montați acest televizor pe un perete, urmați cu exactitate instrucțiunile specificate de producător. Dacă nu este montat corect, televizorul poate aluneca sau cădea, cauzând astfel accidentări grave ale copiilor sau adulților, precum și deteriorări grave ale televizorului.

- Consultați manualul de instalare inclus în kitul de montare pe perete Samsung.



- Samsung nu este răspunzătoare pentru deteriorarea produsului sau pentru rănirea dvs. sau a altor persoane dacă alegeți să instalați singur suportul de montare pe perete.
- Puteți instala suportul de montare pe perete pe un zid solid, perpendicular pe podea. Înainte de instalarea kitului de montare pe perete pe alte suprafețe decât rigips, contactați cel mai apropiat distribuitor pentru informații suplimentare. Dacă televizorul se instalează pe un plafon sau pe un perete înclinat, este posibil ca acesta să cadă, producând vătămări corporale grave.

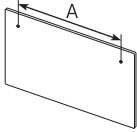

Tip	Diagonala televizorului, în țoli	Specificațiile pentru orificii de șurub în milimetri	Șurub	Cantitate
	32	582,2	 M4	2
		277,5		



Nu instalați kitul pentru montarea pe perete în timp ce televizorul este pornit. Acesta poate provoca rănirea prin electrocutare.

- Asigurați-vă că utilizați numai șuruburile furnizate cu produsul. (În caz contrar, se poate deteriora televizorul sau televizorul montat pe perete poate cădea.)
- Nu strângeți prea puternic șuruburile. Acest lucru poate deteriora produsul sau poate provoca căderea acestuia, ducând la vătămări corporale. Samsung nu este răspunzătoare pentru aceste tipuri de accidente.
- Samsung nu deține răspunderea pentru deteriorarea produsului sau pentru vătămarea corporală survenită în urma utilizării unui suport de perete nespacificat sau în cazul în care clientul nu respectă instrucțiunile de instalare a produsului.

## Asigurarea ventilării corespunzătoare a televizorului

Atunci când instalați televizorul și One Connect, mențineți o distanță de cel puțin 10 cm între TV și One Connect cu alte obiecte (pereți, lateralele dulapului, etc.) pentru a asigura o ventilație corespunzătoare. Dacă nu este asigurată o ventilație corespunzătoare, există pericolul de apariție a unui incendiu sau a unei probleme cu produsul din cauza temperaturii interne crescute a acestuia.

- La instalarea televizorului utilizând un stativ sau un suport de perete, vă recomandăm insistent să utilizați exclusiv piese oferite de Samsung. Utilizarea de piese furnizate de un alt producător poate cauza dificultăți în montarea produsului sau poate avea ca rezultat vătămări corporale cauzate de căderea produsului.

## Măsurile de siguranță: Asigurarea televizorului de perete pentru a preveni căderea



**Atenție:** Dacă trageți de televizor, dacă îl împingeți sau dacă vă urcați pe acesta, televizorul poate cădea. În special, nu lăsați copiii să se agațe de televizor sau să îl destabilizeze.

Aceasta poate cauza răsturnarea televizorului, producând vătămări corporale grave sau decesul. Respectați toate măsurile de siguranță oferite în broșura cu informații de siguranță inclusă odată cu televizorul. Pentru stabilitate și siguranță sporite, puteți achiziționa și puteți instala dispozitivul după cum se descrie în pagina următoare.



**AVERTISMENT:** Nu amplasați niciodată televizorul într-o locație instabilă. Este posibil ca televizorul să cadă, provocând rănierea persoanelor sau decesul. Unele cazuri de răniri, în special în cazul copiilor, pot fi evitate prin luarea de măsuri simple de precauție cum ar fi:

- Utilizați întotdeauna dulapuri, stative sau metode de montaj recomandate de producătorul televizorului.
- Utilizați întotdeauna mobilier care poate susține în siguranță televizorul.
- Asigurați-vă întotdeauna că televizorul nu depășește marginea mobilierului de susținere.
- Instruiți întotdeauna copiii cu privire la pericolele urcării pe mobilă pentru a ajunge la televizor sau la butoanele de comandă ale acestuia.
- Pozați întotdeauna firele și cablurile conectate la televizor astfel încât să nu vă împiedicați de ele, să nu le călcați și să nu le agățați.
- Nu amplasați niciodată televizorul într-o locație instabilă.
- Nu amplasați niciodată televizorul pe piese înalte de mobilier (de exemplu, dulapuri de bucătărie sau biblioteci) fără a ancora atât mobila, cât și televizorul de un suport adecvat.
- Nu amplasați niciodată televizorul pe textile sau alte materiale aflate între televizor și mobilierul de susținere.
- Nu amplasați niciodată obiecte care i-ar putea tenta pe copii să se cațăre, precum jucăriile și telecomenzile, pe televizor sau pe mobilierul pe care este așezat acesta.

Dacă televizorul existent va fi păstrat și relocat, se vor aplica aceleași considerente ca și cele de mai sus.

- Atunci când este montat pe un stativ, ecranul acestui produs este înclinat ușor spre spate, iar unghiul său nu poate fi reglat.
- Dacă amplasați orice obiect pe stativ sau dacă podeaua este înclinată, produsul poate să cadă, ceea ce provoacă defecțiuni sau vătămări corporale.

## Prevenirea căderii televizorului

1. Utilizând șuruburile adecvate, fixați ferm de perete un set de suporturi. Verificați ca șuruburile să fie introduse ferm în perete.
  - Este posibil să aveți nevoie de materiale suplimentare, precum dibluri, în funcție de tipul de perete.
2. Utilizând șuruburile adecvate, fixați ferm suporturile de televizor.
  - Pentru specificațiile șuruburilor, consultați partea despre șuruburi din tabelul de sub „Montarea televizorului pe un perete”.
3. Îmbinați consolele fixate de televizor și consolele fixate de perete cu ajutorul unui cablu durabil, pentru sarcini grele, apoi legați strâns cablul.
  - Instalați televizorul lângă perete, astfel încât să nu cadă în spate.
  - Conectați firul astfel încât consolele fixate pe perete să se afle la aceeași înălțime cu consolele fixate pe televizor sau la o înălțime inferioară acestora.

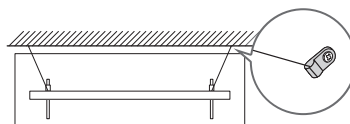
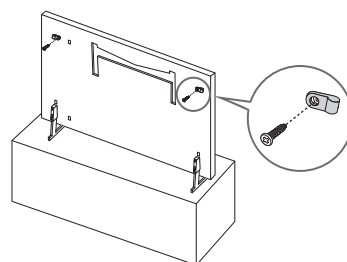



- Culoarea și forma produsului pot varia în funcție de model.

## 04 Utilizarea modului Artă

### > Artă



Puteți utiliza funcția mod Artă pentru a afișa conținutul de imagini cum ar fi operele de artă sau imaginile atunci când nu priviți la televizor în modul Ecran complet.

- Apăsați butonul  de pe telecomanda televizorului pentru a comuta la modul TV sau la modul Artă.
- Apăsați butonul  din modul Artă pentru a comuta la modul TV.
- Pentru a opri complet televizorul, apăsați și mențineți apăsat butonul  de pe telecomandă sau apăsați butonul Controler TV din partea din stânga sus a televizorului.
  - Dacă utilizați altă telecomandă decât Telecomandă inteligentă Samsung, este posibil ca acesta să nu fie oprit complet.
- În modul Artă, luminozitatea și tonul culorilor televizorului dvs. sunt reglate automat în funcție de lumina ambientală, iar televizorul poate fi oprit automat.
  - Televizorul este setat implicit astfel încât ecranul să se oprească automat atunci când lumina ambientală scade în modul Artă.
- În modul Artă, vă puteți conecta dispozitivul mobil la televizor utilizând aplicația SmartThings de pe dispozitivul mobil pentru a vizualiza fotografiile pe dispozitivul mobil.
  - În funcție de modelul de televizor sau de dispozitivul mobil, este posibil ca această funcție să nu fie acceptată.
  - Caracteristicile acceptate pot varia în funcție de versiunea aplicației SmartThings.

## Vizualizarea imaginilor



- Este posibil ca imaginea afișată de televizorul dvs. să difere de cea de mai sus, în funcție de model și de zona geografică.

Pentru a vizualiza o imagine în modul **Artă**, selectați unul dintre meniurile următoare. Pentru a comuta la modul secundar de unde puteți selecta imaginile, apăsați butonul **Selectați**, unul din cele patru butoane direcționale sau  butonul din modul **Artă**. Apoi, utilizați butoanele direcționale de pe telecomandă pentru a vă deplasa la o imagine și apăsați butonul **Selectați**. Opțiunea  **Setați** apare în partea de sus a imaginii selectate, iar dvs. puteți vizualiza imaginea selectată în modul **Artă**.

- **Recente**  
Puteți gestiona ultimele imagini selectate.
- **Magazin Artă**  
Puteți accesa **Magazin Artă** pentru a achiziționa diferite imagini.
  - Este posibil ca **Magazin Artă** să nu apară, în funcție de starea conexiunii la rețea.
- **Colecția mea**  
Puteți vizualiza o listă cu operele de artă și fotografiile pe care le setați ca  **Preferat** în **Favorite**. De asemenea, puteți selecta imaginile dorite dintre imaginile salvate pe un dispozitiv de stocare extern sau pe un dispozitiv mobil și le puteți salva în **Fotografiile mele**.
  - Pentru a prelua imaginile de pe dispozitivul mobil, aplicația SmartThings a fost instalată pe dispozitivul dvs. mobil.

### Vizualizarea imaginilor după oră

1. Utilizați butoanele direcționale de pe telecomandă pentru a vă deplasa la **Colecția mea**.
2. Utilizați butoanele direcționale pentru a accesa **Favorite** sau **Fotografiile mele**.  
Pentru a vizualiza imaginile de pe dispozitivul mobil conectat prin USB sau prin aplicația SmartThings, selectați imaginile dorite pe dispozitivul conectat, apoi salvați-le în **Fotografiile mele**.
3. Utilizați butoanele direcționale de pe telecomandă pentru a vă deplasa la **Opțiuni+** în partea de sus a ecranului.
4. Apăsați butonul **Selectați** când apare elementul **Start expunere diap.**
5. Utilizați butoanele direcționale de pe telecomandă pentru a selecta ora la care imaginile vor fi înlocuite și apoi apăsați butonul **Selectați**.

## Importul imaginilor dintr-un dispozitiv extern de stocare

1. Conectați la televizor un dispozitiv extern de stocare care conține imagini.
2. Utilizați butoanele direcționale de pe telecomandă pentru a comuta la **Colecția mea**, apoi deplasați-vă la dispozitivul extern de stocare conectat.
3. Utilizați butoanele direcționale de pe telecomandă pentru a vă deplasa la **Salvare în Fotografiile mele** din partea de sus a ecranului, apoi apăsați pe butonul **Selectați**.
4. Utilizați butoanele direcționale de pe telecomandă pentru a vă deplasa la o imagine, apoi apăsați pe butonul **Selectați**.
  - Puteți selecta mai multe imagini.
5. Utilizați butoanele direcționale de pe telecomandă pentru a vă deplasa la **Salvare elemente selectat** din partea de sus a ecranului, apoi apăsați pe butonul **Selectați**.
6. Imaginea selectată sau imaginile selectate sunt salvate în **Fotografiile mele**.
  - Rezoluții recomandate: 1920 x 1080 (16:9)

## Achiziția imaginilor din Magazin Artă

1. Utilizați butoanele direcționale de pe telecomandă pentru a vă deplasa la **Magazin Artă**.
2. Utilizați butoanele direcționale de pe telecomandă pentru a vă deplasa la un subiect și apăsați pe butonul **Selectați**. Puteți selecta orice subteme sau imagini de pe ecran.
  - Calea de acces poate să difere în funcție de fiecare temă.
3. Utilizați butoanele direcționale de pe telecomandă pentru a vă deplasa la o imagine, iar apoi apăsați pe butonul **Selectați**.
4. Utilizați butoanele direcționale de pe telecomandă pentru a accesa opțiunea **Opțiuni+** din partea de sus a ecranului, apoi selectați **Obținere apartenență de evaluare** sau **Cump.** pentru a achiziționa imaginea selectată.
  - Afișează **Obținere apartenență de evaluare** dacă nu v-ați abonat la **Apartenență Magazin de artă**.
5. Utilizați butoanele direcționale de pe telecomandă pentru a selecta o metodă de plată, iar apoi apăsați butonul **Selectați**.
6. Urmați instrucțiunile de pe ecran pentru a efectua plata.

## Abonarea la Apartenență Magazin de artă

Atunci când vă abonați la **Apartenență Magazin de artă**, puteți utiliza **Magazin Artă** nelimitat și vă puteți bucura de diferite lucrări de artă prin înlocuirea acestora cu unele noi, în funcție de preferințe.

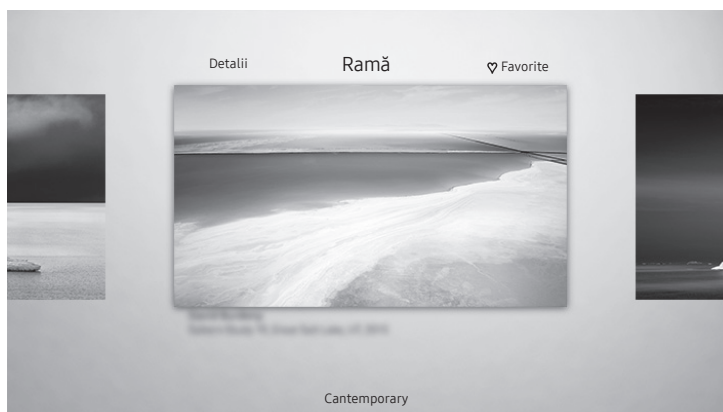

1. Utilizați butoanele direcționale de pe telecomandă pentru a vă deplasa la **Magazin Artă**.
2. Utilizați butoanele direcționale de pe telecomandă pentru a vă deplasa la **Apartenență**.
3. Urmați instrucțiunile de pe ecran pentru a introduce informații despre abonamentul dvs.

## Setarea stilului imaginii selectate



- Este posibil ca imaginea afișată de televizorul dvs. să difere de cea de mai sus, în funcție de model și de zona geografică.

Utilizați butoanele direcționale de pe telecomandă pentru a vă deplasa la **Opțiuni+** în partea de sus a ecranului. Puteți utiliza următoarele meniuri:

- **Detalii**  
Puteți găsi mai multe informații despre imagine.
- **Filtru foto**  
Puteți aplica efectul filtrului selectat la imagine, în conformitate cu preferințele dvs.
  - Această funcție este disponibilă numai pentru imaginile salvate în **Fotografiile mele**.
- **Ramă**  
Puteți aplica diferite stiluri și culori de chenar la imagine, conform preferințelor dvs.
  - Această funcție este disponibilă numai pentru imaginile salvate în **Fotografiile mele**.
- **Preferat**  
Puteți seta (sau nu) o imagine preferată ca element favorit apăsând pe butonul **Selectați** de la telecomandă. Puteți vizualiza o listă de elemente setate ca favorite în **Colecția mea > Favorite**.
  -  **Preferat**: Nu este setat ca favorit.
  -  **Preferat**: Setat ca favorit.

### Aplicați un stil și o culoare de chenar la o imagine

1. Utilizați butoanele direcționale de pe telecomandă pentru a accesa imaginea al cărei stil și a cărei culoare de chenar doriți să le modificați, accesați **Opțiuni+** în partea de sus a ecranului, apoi selectați **Ramă**.
2. Utilizați butoanele direcționale de pe telecomandă pentru a selecta stilul și culoarea de chenar pe care le doriți.
3. Modificați culoarea și stilul chenarului și apoi apăsați pe butonul **Selectați** pentru a deplasa focalizarea pe imagine.
  - Dacă doriți să schimbați numai culoarea sau stilul chenarului, efectuați schimbarea și apoi apăsați butonul **Selectați** pentru a salva modificările.
4. Pentru a salva stilul și culoarea selectate pentru chenar, apăsați din nou pe butonul **Selectați**.
  - Dacă apăsați  pentru a ieși, stilul de chenar și culoarea modificate nu vor fi salvate.

## Configurarea modului Artă

În modul Artă, utilizați butoanele direcționale de pe telecomandă pentru a trece la elementul de meniu **Setări** din partea de jos. Puteți ajusta următoarele funcții:

- **Luminozitate**

Utilizați butoanele direcționale de pe telecomandă pentru a accesa opțiunea **Modificare** din partea de sus, apoi apăsați pe butonul **Selectați**. În ecranul următor, ajustați luminozitatea imaginii. După selectarea setărilor dorite, apăsați pe butonul **Selectați** de la telecomandă.

- Pentru a seta imediat **Luminozitate** atunci când vizionați modul **Artă**, apăsați butonul  de pe telecomandă.

- **Oprire după**

Televizorul se oprește în mod automat după timpul setat. Utilizați butoanele direcționale de pe telecomandă pentru a accesa elementele din partea de sus. După selectarea duratei dorite, apăsați pe butonul **Selectați** de la telecomandă.

- **Night Mode**

Când această funcție este activată, televizorul se oprește automat dacă nu se detectează lumină în jurul său. Utilizați butoanele direcționale de pe telecomandă pentru a accesa elementele din partea de sus, apoi activați sau dezactivați această funcție.

## Ștergeți imaginile din Colecția mea

Puteți elimina imaginile salvate din **Colecția mea**.

1. Utilizați butoanele direcționale de pe telecomandă pentru a vă deplasa la **Colecția mea**.
2. Utilizați butoanele direcționale de pe telecomandă pentru a accesa **Favorite** sau **Fotografiile mele**.
3. Utilizați butoanele direcționale de pe telecomandă pentru a vă deplasa la **Opțiuni+** în partea de sus a ecranului.
4. Mutați focalizarea pe **Ștergere** și apoi apăsați pe butonul **Selectați** de pe telecomandă.
5. Utilizați butoanele direcționale de pe telecomandă pentru a vă deplasa la o imagine, apoi apăsați pe butonul **Selectați**.
  - Puteți selecta mai multe imagini.
6. Utilizați butoanele direcționale de pe telecomandă pentru a vă deplasa la **Ștergere selectate** din partea de sus a ecranului și apoi apăsați pe butonul **Selectați**.

## Utilizarea modului Artă cu aplicația SmartThings

Odată ce ați instalat aplicația SmartThings pe dispozitivul mobil, puteți utiliza următoarele funcții:

Puteți descărca aplicația SmartThings din Google Play Store, Samsung Apps sau App Store.

- Funcțiile sau terminologia pot varia în funcție de versiunea aplicației SmartThings.
- Pe dispozitive de tip tabletă, este posibil ca funcțiile modului **Artă** să nu fie compatibile cu aplicația SmartThings.
- Selectarea imaginilor
- Abonarea la **Apartenență Magazin de artă**
- Creare Collage: Combinați imagini multiple într-o singură imagine.
- Aplicarea culorilor și stilurilor de chenar pe imagini
- Setarea luminozității pentru modul **Artă**
- Setare **Oprire după**: Televizorul se oprește în mod automat după timpul setat.
- Setare **Night Mode**: Setati modelul **The Frame** să se oprească automat atunci când nu se detectează nicio lumină în încăpere.



# 05 Telecomandă inteligentă Samsung

## Despre Butoanele de pe Telecomandă inteligentă Samsung

- Imaginile, butoanele și funcțiile Telecomandă inteligentă Samsung pot fi diferite în funcție de model.

### (Alimentare)

Atunci când priviți la televizor, apăsați pentru a comuta la modul **Artă**. În modul **Artă**, apăsați pentru a comuta la vizionarea la televizor.

- Apăsați și mențineți apăsat butonul pentru a opri televizorul complet.

### (buton Număr)

La apăsare, apare o bandă cu numere în partea inferioară a ecranului. Selectați numerele și apoi selectați **Efectuat** pentru a introduce o valoare numerică. Utilizați opțiunea pentru a schimba canalul, a introduce un cod PIN, un cod poștal, etc.

- Dacă este apăsat timp de cel puțin 1 secundă, apare meniul TTX.

### Selecții

Selectează sau execută elementul focalizat. La apăsarea în timpul vizionării unui program difuzat, vor apărea informații detaliate despre program.

### (Revenire)

Revine la meniul anterior. Dacă este apăsat timp de cel puțin 1 secundă, funcția care rulează se închide. Dacă este apăsat în timpul vizionării unui program, apare canalul anterior.

### (Redare/pauză)

Când este apăsat, apar comenzile de redare. Utilizând aceste comenzi, puteți controla conținutul media care se redă.

### (Smart Hub)

Revine la Primul ecran.

- Apăsați în modul **Artă** pentru a comuta la modul TV.

### (Asistent vocal)

Execută Asistent vocal. Mențineți apăsat butonul, roștiți o comandă și apoi eliberați butonul pentru a rula Asistent vocal.

- Limbile și funcțiile compatibile cu Asistent vocal pot fi diferite în funcție de regiunea geografică.

### (buton Culoare)

Utilizați aceste butoane colorate pentru a accesa opțiuni suplimentare specifice funcției în uz.

- Pentru a configura imediat **Luminozitate** în timp ce vă bucurați de modul **Artă**, apăsați butonul.

### Buton direcțional (sus/jos/dreapta/stânga)

Deplasează focalizarea și modifică valorile existente în meniul televizorului.

### + / - (Volum)

Deplasați butonul în sus sau în jos pentru a regla volumul. Pentru a anula sunetul, apăsați butonul. Dacă este apăsat timp de cel puțin 1 secundă, va fi afișat meniul **Comenzi rapide pentru accesibilitate**.

### ^ / v (Canal)

Deplasați butonul în sus sau în jos pentru a schimba canalul. Pentru a vedea ecranul **Ghid**, apăsați butonul.

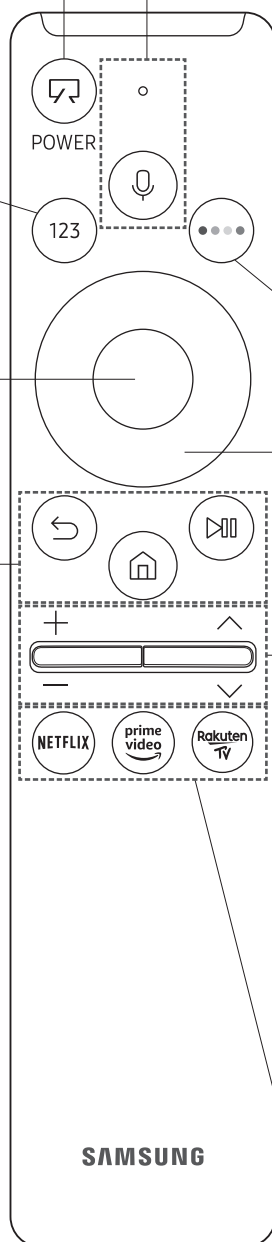

- Dacă este apăsat timp de cel puțin 1 secundă, apare ecranul **Listă de canale**.

Apăsați fiecare buton pentru a rula funcția.

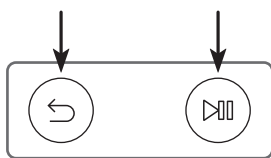

## Asocierea televizorului cu Telecomandă inteligentă Samsung



Atunci când porniți televizorul pentru prima dată, Telecomandă inteligentă Samsung se asociază automat cu televizorul. Dacă Telecomandă inteligentă Samsung nu se asociază cu televizorul în mod automat, îndreptați-o către senzorul telecomenzii de pe acesta, apoi apăsați și mențineți apăsată simultan butoanele  și  așa cum este indicat în ilustrația din stânga timp de 3 secunde sau mai mult.

## Instalarea bateriilor pe Telecomandă inteligentă Samsung

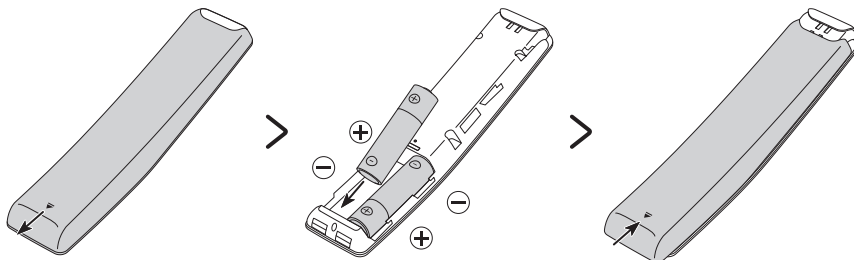

Pentru montarea bateriilor (tip AA, 1,5 V), împingeți capacul din spate în direcția săgeții din partea de jos a ilustrației pentru a-l deschide și apoi introduceți bateriile conform indicațiilor din imagine. Asigurați-vă că extremitățile pozitivă și negativă sunt îndreptate în direcția corectă. Închideți capacul din spate conform indicațiilor.

- Pentru o durată mai mare de viață, se recomandă bateriile alcaline.

## 06 Rularea configurării inițiale

Atunci când porniți pentru prima dată televizorul, acesta pornește imediat după configurarea inițială. Configurarea inițială vă permite să configurați setările de bază pentru ca televizorul să funcționeze, cum ar fi recepția transmisiei, căutarea canalelor și conexiunea la rețea, în același timp.

- Înainte de pornirea Configurării inițiale, asigurați-vă că ați conectat mai întâi dispozitivele externe.
- Pentru a utiliza funcțiile inteligente ale televizorului, acesta trebuie conectat la internet.
- Pentru a realiza Configurarea inițială utilizând aplicația SmartThings, trebuie să conectați dispozitivul mobil prin Wi-Fi.
- Dacă fereastra pop-up pentru configurare nu apare automat în aplicația SmartThings de pe dispozitivul dvs. mobil, continuați configurarea manual după adăugarea televizorului utilizând **Adăugare dispozitiv** de pe panoul de bord al aplicației SmartThings.
- Aplicația SmartThings este disponibilă pe dispozitivele mobile cu Android 6.0 sau versiuni ulterioare sau iOS 10 sau versiuni ulterioare.
- Poate să apară temporar zgomot când televizorul comunică cu dispozitive mobile.
- Configurația televizorului a fost optimizată pentru mod peisaj.

De asemenea, puteți începe Configurarea inițială utilizând meniul televizorului (🏠 > ⚙️ **Setări** > **General** > **Resetare**).

Urmați instrucțiunile afișate pe ecranul Configurare inițială și configurați setările de bază ale televizorului care să se potrivească mediului dvs. de vizionare.

### Utilizarea Controler TV

Puteți să porniți televizorul cu butonul **Controler TV** din partea din stânga sus a televizorului și apoi să utilizați **Meniu Control**. **Meniu Control** apare atunci când butonul **Controler TV** este apăsat în timp ce televizorul este pornit. Pentru mai multe informații despre modul de utilizare, consultați figura de mai jos.

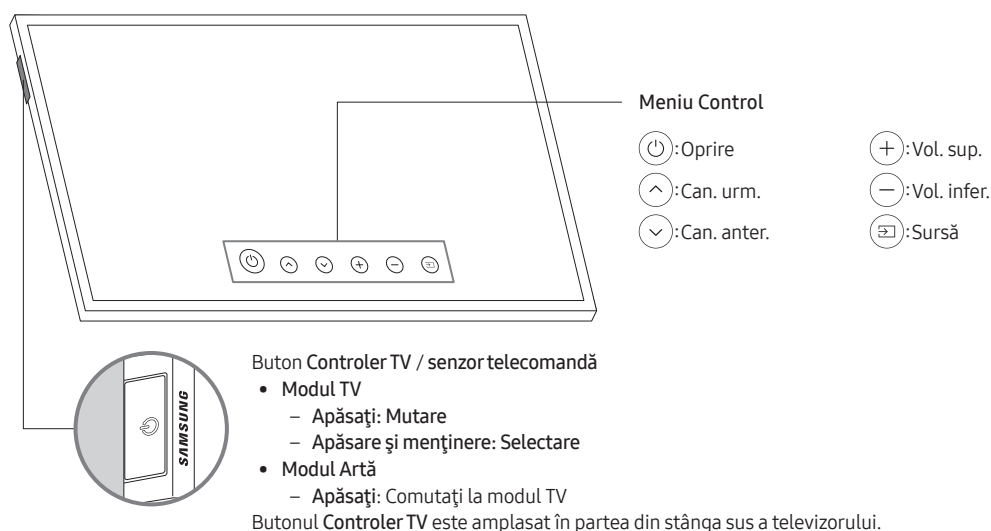

- În modul **Artă**, indicatorul de alimentare din partea din stânga sus a televizorului rămâne stins.

## 07 Conectarea la o rețea

Conectarea televizorului la o rețea oferă acces la servicii online, cum ar fi Smart Hub, dar și la actualizări de software.

### Conectarea la rețea - Wireless

Conectați televizorul la internet, utilizând un punct de acces wireless sau un modem.

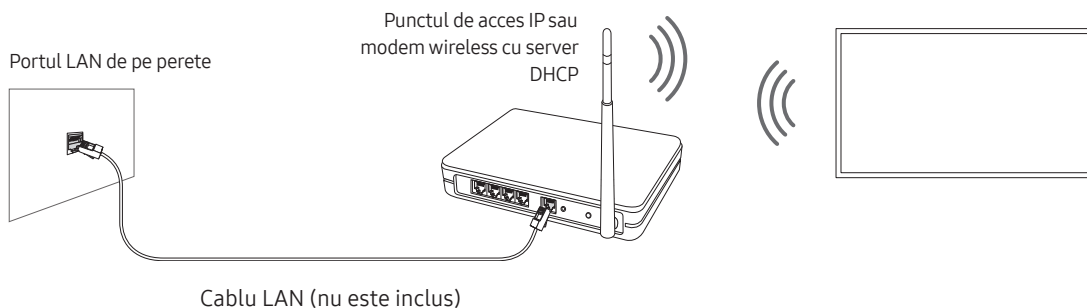

# 08 Depanare și întreținere

## Depanare

Dacă televizorul pare să aibă o problemă, consultați mai întâi lista de probleme și soluții posibile. Alternativ, consultați secțiunea Depanare sau Întrebări frecvente din e-Manual. Dacă nu se aplică niciunul din sfaturile de depanare, vizitați „www.samsung.com” și clic pe Asistență sau contactați centrul de service Samsung de pe coperta din spate a acestui manual.

- Acest ecran LED TFT este format din pixeli secundari, a căror realizare necesită o tehnologie sofisticată. Este, totuși, posibil ca pe ecran să existe câțiva pixeli mai luminoși sau mai întunecați. Acești pixeli nu au niciun impact asupra performanțelor produsului.
- Pentru a vă păstra televizorul în stare optimă, faceți upgrade la cea mai recentă versiune software. Utilizați funcțiile **Actualizare imediată** sau **Actualizare automată** din meniul televizorului (🏠 > ⚙️ **Setări** > **Asistență** > **Actualizare software** > **Actualizare imediată** sau **Actualizare automată**).
- În Mod Portret, este posibil ca unele intrări externe sau aplicații să nu accepte modul ecran complet.

### Televizorul nu pornește.

- Verificați conectarea corectă a cablului de alimentare c.a. la One Connect și la priza de perete.
- Asigurați-vă că priza de perete funcționează și că senzorul de telecomandă din partea din stânga sus a televizorului este aprins și luminează permanent în roșu.
- Încercați să apăsați pe butonul **Controler TV** din partea din stânga sus a televizorului, pentru a vă asigura că problema nu este cauzată de telecomandă. Dacă televizorul pornește, consultați secțiunea „Telecomanda nu funcționează”.

### Nu există imagine/imagine video/sunet, imaginea/imaginea video/sunetul de la un dispozitiv extern este distorsionată, pe televizor este afișat mesajul „Semnal slab sau fără semnal” sau nu puteți găsi un canal.

- Asigurați-vă că este corectă conexiunea cu dispozitivul și că toate cablurile sunt complet introduse.
- Deconectați și conectați din nou toate cablurile conectate la televizor și la dispozitivele externe. Încercați cabluri noi, dacă este posibil.
- Confirmați că sursa corectă de intrare a fost selectată (🏠 > ➡️ **Sursă**).
- Efectuați o autodiagnosticare a televizorului pentru a afla dacă problema este generată de televizor sau de dispozitiv (🏠 > ⚙️ **Setări** > **Asistență** > **Întreținere dispozitiv** > **Autodiagnosticare** > **Test imagine sau Test sunet**).
- Dacă rezultatele testelor sunt normale, reporniți dispozitivele conectate deconectând și apoi reconectând cablul de alimentare al fiecărui dispozitiv. Dacă problema persistă, consultați ghidul de conectare din manualul de utilizare al dispozitivului conectat.
- Dacă nu utilizați un receptor prin cablu sau o curie de satelit și televizorul dvs. primește semnale TV de la un conector de perete pentru antenă sau cablu, rulați **Reglaj automat** pentru a căuta canalele (🏠 > ⚙️ **Setări** > **Se difuzează** > (**Setări Reglaj automat**) > **Reglaj automat**).
  - Este posibil ca opțiunea **Setări Reglaj automat** să nu fie afișată, în funcție de model sau de zona geografică.
  - Dacă utilizați un receptor prin cablu sau o cutie de satelit, consultați manualul receptorului prin cablu sau al cutiei de satelit.

## CI+ nu funcționează.

- Televizorul dvs. Samsung este conform cu standardele CI+ 1.4.
- Atunci când un modul de interfață comună CI+ este incompatibil cu acest dispozitiv, scoateți modulul și contactați operatorul CI+ pentru asistență.

## Telecomanda nu funcționează.

- Verificați dacă indicatorul de alimentare din partea din stânga sus a televizorului luminează intermitent atunci când apăsați pe butonul de alimentare al telecomenzii. Dacă nu, înlocuiți bateriile telecomenzii.
- Asigurați-vă că bateriile sunt instalate cu polaritatea (+/-) în direcție corectă.
- Încercați să îndreptați telecomanda direct către televizor de la o distanță de 1,5-1,8 m.
- Dacă televizorul dvs. a fost livrat cu o telecomandă Telecomandă inteligentă Samsung (telecomandă Bluetooth), asociați telecomanda cu televizorul.

## Telecomanda receptorului prin cablu sau al cutiei de satelit nu pornește sau oprește televizorul sau nu reglează volumul.

- Programați telecomanda receptorului prin cablu sau prin satelit astfel încât să opereze televizorul. Consultați manualul de utilizare al receptorului prin cablu sau cutie de satelit pentru a identifica codul televizorului SAMSUNG.

## Setările televizorului se pierd după 5 minute.

- Televizorul este în modul Mod Prezentare în magazin. Schimbați Mod de utilizare din meniul General la Mod acasă (🏠) > ⚙️ Setări > General > Manager sistem > Mod de utilizare > Mod acasă).



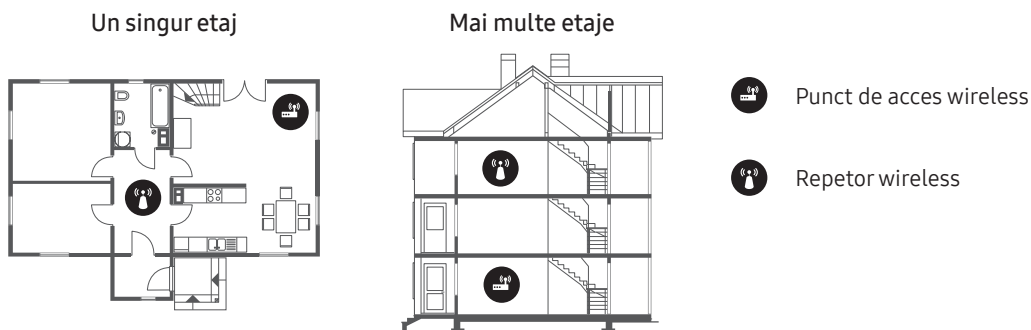

## Wi-Fi intermitent

- Asigurați-vă că televizorul dispune de o conexiune la rețea (🏠) > ⚙️ Setări > General > Rețea > Stare rețea).
- Asigurați-vă că parola Wi-Fi a fost introdusă corespunzător.
- Verificați distanța dintre televizor și modem sau punctul de acces. Distanța nu trebuie să depășească 15,2 m.
- Reduceți interferențele prin neutilizarea sau dezactivarea dispozitivelor wireless. De asemenea, verificați dacă există obstacole între televizor și modem sau punctul de acces. (Intensitatea semnalului Wi-Fi poate fi diminuată de aparate electrocasnice, telefoane fără fir, pereți de piatră/șeminee etc.)









- Contactați furnizorul de servicii de internet (ISP) și solicitați-i să vă reseteze circuitul de rețea pentru a înregistra din nou adresele MAC ale modemului sau ale punctului de acces și ale televizorului.

## Probleme cu aplicațiile video (Youtube, etc.)

- Schimbați DNS la 8.8.8.8. Selectați  >  Setări > General > Rețea > Stare rețea > Setări IP > Setare DNS > Introduceți manual > Server DNS > introduceți 8.8.8.8 > OK.
- Resetați selectând  >  Setări > Asistență > Întreținere dispozitiv > Autodiagnosticare > Resetare Smart Hub.

## Măsuri de precauție la utilizarea modului Artă

- Performanța senzorului poate varia în funcție de instalarea televizorului și de mediul de operare.
  - Luminozitatea și tonul culorilor ecranului pot fi afectate, în funcție de culoarea podelei pe care este amplasat televizorul.
  - Dacă zona din jurul televizorului este prea întunecată sau prea luminoasă, luminozitatea ecranului poate fi limitată sau este posibil ca senzorul să nu funcționeze normal.
  - Dacă televizorul este instalat într-o poziție prea înaltă sau prea joasă, este posibil ca senzorul să nu funcționeze normal.
- În funcție de setările funcției **Oprire automată** ( >  Setări > General > Soluție Eco > Oprire automată), televizorul se poate opri dacă nu există nicio comandă a utilizatorului pentru modul Artă, cum ar fi comenzile de pe telecomandă.
- Funcția  >  Setări > General > Manager sistem > Ora > Temporizator opr. și Temporiz. oprire nu funcționează în modul Artă.
- Funcția  >  Setări > General > Manager sistem > Timp protecție automată nu funcționează în modul Artă.



## Ce este asistența de la distanță?

Serviciul Samsung de asistență de la distanță vă oferă asistență individuală din partea unui tehnician Samsung care poate efectua, de la distanță:

- Diagnosticarea televizorului
- Reglarea setărilor televizorului în locul dvs.
- Efectuarea unei resetări la valorile din fabrică ale televizorului
- Instalarea actualizărilor firmware recomandate



## Cum funcționează asistența la distanță?

Puteți obține cu ușurință serviciul Samsung Remote Support pentru televizorul dvs.:

1. Apelați centrul de service Samsung și solicitați asistență la distanță.
2. Deschideți meniul televizorului și accesați meniul **Asistență**. ( >  Setări > Asistență)
3. Selectați **Gestionare la distanță**, apoi citiți și acceptați acordurile de serviciu. Când apare ecranul cu codul PIN, comunicați codul PIN tehnicianului.
4. Apoi, tehnicianul va accesa televizorul dvs.

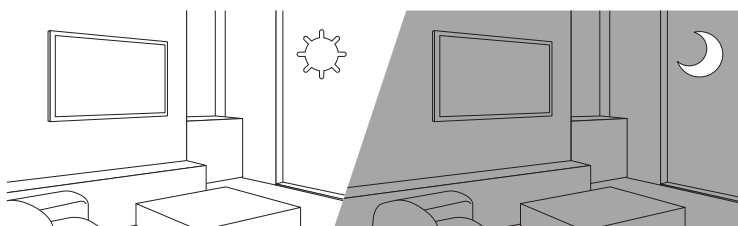
## Senzorul Eco și luminozitatea ecranului



Senzorul Eco reglează automat luminozitatea televizorului. Această funcție măsoară lumina din încăpere și optimizează automat luminozitatea televizorului pentru a reduce consumul de energie. Dacă doriți să dezactivați această funcție, accesați  >  **Setări** > **General** > **Soluție Eco** > **Detectare lumină ambientă**.

- Dacă ecranul este prea întunecat în timp ce vizionați programe TV într-un mediu întunecat, aceasta se poate datora funcției **Detectare lumină ambientă**.
- Senzorul eco se află în partea din stânga sus a televizorului. Nu blocați senzorul cu niciun obiect. Aceasta poate reduce luminozitatea imaginii.

## Întreținerea televizorului

- Dacă pe ecranul televizorului a fost lipită o etichetă, după îndepărtarea acesteia pot rămâne urme pe ecran. Îndepărtați aceste urme înainte de a utiliza televizorul.
- Suprafața exterioară și ecranul televizorului se pot zgâria în timpul curățării. Asigurați-vă că ștergeți suprafața exterioară și ecranul cu atenție, utilizând o lavetă moale, pentru a evita zgârieturile.
- Nu pulverizați apă sau alt lichid direct în interiorul televizorului. Un lichid care intră în produs poate cauza o defecțiune, un incendiu sau electrocutarea.
- Pentru curățarea ecranului, opriți televizorul, apoi îndepărtați cu grijă petele și amprente de pe ecran, cu ajutorul unei lavete cu microfibră. Curățați corpul sau panoul televizorului cu o lavetă din microfibră, înmuiată într-o cantitate redusă de apă. Apoi îndepărtați umiditatea cu ajutorul unei lavete uscate. În timpul curățării, nu apăsați cu putere pe ecran deoarece se poate deteriora. Nu utilizați niciodată lichide inflamabile (benzen, diluanți etc.) sau agenți de curățare. Pentru petele persistente, pulverizați o mică cantitate de lichid de curățare pe o lavetă cu microfibre, apoi ștergeți petele.

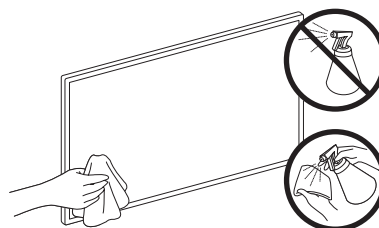



## 09 Specificații și alte informații

### Specificații

Nume model	QE32LS03T
Rezoluție de afișare	1920 x 1080
Dimensiune ecran Măsurat pe diagonală	32 țoli 80 cm
Sunet (ieșire)	20 W
Dimensiuni (L x Î x A) Corp Cu stativ	728,9 x 419,4 x 24,7 mm 728,9 x 452,0 x 143,0 mm
Greutate Fără stativ Cu stativ	5,3 kg 5,4 kg

### Specificații legate de mediu

Temperatură de funcționare	10°C - 40°C (50°F - 104°F)
Umiditate de funcționare	10% - 80%, fără condens
Temperatură de depozitare	-20°C - 45°C (-4°F - 113°F)
Umiditate de depozitare	5% - 95%, fără condens

- Designul și specificațiile fac obiectul modificării fără notificare prealabilă.
- Acest echipament este un aparat digital din clasa B.
- Pentru informații privind alimentarea cu energie electrică și pentru mai multe informații despre consumul de energie, consultați eticheta atașată pe produs.
- Consumul tipic de energie este măsurat conform IEC 62087.
- Puteți găsi eticheta cu consumul nominal pe partea interioară a One Connect.
- Puteți găsi eticheta cu consumul nominal pe partea din spate a televizorului. (Pentru anumite modele, puteți găsi eticheta cu consumul nominal pe partea interioară a capacului.)

### Reducerea consumului de energie

La oprirea televizorului, acesta intră în modul Standby. În modul Standby, acesta continuă să consume o cantitate redusă de energie electrică. Pentru a reduce consumul de energie, deconectați cablul de alimentare atunci când nu intenționați să utilizați televizorul o perioadă mai îndelungată.

Vă rugăm să aveți în vedere faptul că în urma reparației efectuate de către un furnizor de servicii neautorizat, reparației efectuate de dumneavoastră sau a oricărei intervenții non-profesionale asupra produsului, Samsung nu este responsabilă pentru nicio deteriorare a aparatului, orice vătămare sau orice altă problemă de siguranță a acestuia cauzată de orice încercare de reparare a dispozitivului care nu respectă cu atenție aceste instrucțiuni de reparație și întreținere. Orice deteriorare a produsului cauzată de încercarea de a repara produsul de către orice altă persoană decât un furnizor de servicii certificat Samsung, nu va fi acoperită de garanție.

Translation - Vă rugăm să vizitați [samsung.com/ro/support](http://samsung.com/ro/support) pentru a afla mai multe informații despre adaptorul de alimentare extern și controlul la distanță asociate cu directiva UE Ecodesign - Reglementare ErP

## Licențe

 DOLBY AUDIO™

 rovi guide

 HEVC Advance™  
Covered by Patents at [patentlist.hevcadvance.com](http://patentlist.hevcadvance.com)

 HDMI™  
HIGH-DEFINITION MULTIMEDIA INTERFACE

The terms HDMI and HDMI High-Definition Multimedia Interface, and the HDMI Logo are trademarks or registered trademarks of HDMI Licensing LLC in the United States and other countries.

Prin prezenta, Samsung declară că acest echipament radio este conform cu Directiva 2014/53/UE și cu regulamentele relevante în vigoare din Regatul Unit.

Textul complet al declarației de conformitate este disponibil la următoarea adresă internet:

<http://www.samsung.com> accesați Asistență și introduceți numele modelului.

Acest echipament poate fi operat în toate țările din UE și în Regatul Unit.

Funcția WLAN(Wi-Fi) 5 GHz fa acestui echipament poate fi utilizată numai în spații interioare.

Putere maximă BT transmițător : 100mW la 2,4GHz – 2,4835GHz

Putere maximă transmițător Wi-Fi : 100 mW la 2,4 GHz-2,4835 GHz, 200 mW la 5,15 GHz-5,25 GHz, 100 mW 5,25 GHz-5,35 GHz & 5,47 GHz-5,725 GHz

AVERTISMENT - PENTRU A PREVENI RĂSPÂNDIREA FOCULUI, NU ȚINEȚI NICIODATĂ LUMÂNĂRI SAU ALTE OBIECTE CU FLACĂRĂ DESCHISĂ ÎN APROPIEREA PRODUSULUI.





### **Casarea corectă a acestui produs (deșeuri de echipamente electrice & electronice)**

**(Aplicabil în țările cu sisteme de colectare separată)**

Acest marcaj aplicat pe produs sau accesorii sau inclus în documentație indică faptul că produsul și accesoriile sale electronice (de exemplu, încărcătorul, căștile, cablul USB) nu trebuie casate împreună cu alte deșeuri menajere la sfârșitul duratei de viață. Pentru a împiedica afectarea mediului înconjurător sau a sănătății umane din cauza eliminării necontrolate a deșeurilor, vă rugăm să separați aceste articole de alte tipuri de deșeuri și să le reciclați în mod responsabil pentru a promova reutilizarea durabilă a resurselor materiale.

Utilizatorii casnici trebuie să contacteze comerciantul de la care au achiziționat acest produs sau autoritatea guvernamentală locală pentru a afla detalii despre locul și modalitatea în care aceste articole pot fi reciclate ecologic în condiții de siguranță.

Utilizatorii industriali trebuie să contacteze furnizorul și să consulte termenii și condițiile contractului de achiziție. Acest produs și accesoriile sale electronice nu trebuie amestecate cu alte deșeuri comerciale pentru casare.



### **Eliminarea corectă a bateriilor din acest produs**

**(Aplicabil în țările cu sisteme de colectare separată)**

Acest marcaj aplicat pe baterie, pe manual sau pe ambalaj indică faptul că bateriile din acest produs nu trebuie eliminate împreună cu alte deșeuri menajere la sfârșitul duratei de utilizare.



Dacă sunt marcate, simbolurile chimice Hg, Cd sau Pb indică faptul că bateriile conțin mercur, cadmiu sau plumb peste nivelurile de referință stipulate prin Directiva CE 2006/66. Dacă bateriile nu sunt casate adecvat, aceste substanțe pot afecta sănătatea umană sau pot provoca daune mediului înconjurător.

Pentru a proteja resursele naturale și a promova reutilizarea materialelor, vă rugăm să separați bateriile de alte tipuri de deșeuri și să le reciclați prin intermediul sistemului local gratuit de colectare a bateriilor.

# Pre čitanja ovog korisničkog priručnika

Televizor se isporučuje sa ovim korisničkim priručnikom i ugrađenim e-priručnikom.

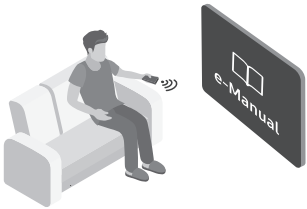

Pre čitanja ovog korisničkog priručnika, pregledajte sledeće:

	<b>Korisnički priručnik</b>	Pročitajte ovaj korisnički priručnik da biste se upoznali sa informacijama o bezbednosti proizvoda, instalaciji, dodatnoj opremi, početnom podešavanju i specifikacijama proizvoda.
	<b>e-Manual</b>	Više informacija o ovom televizoru potražite u e-priručniku koji je ugrađen u proizvod. <ul style="list-style-type: none"><li>• Da biste otvorili e-Manual,  &gt;  <b>Podešavanja</b> &gt; <b>Podrška</b> &gt; <b>Otvori e-Manual</b></li></ul>



Na veb lokaciji ([www.samsung.com](http://www.samsung.com)) možete da preuzmete priručnike i da pogledate njihov sadržaj na svom računaru ili mobilnom uređaju.

## Upoznavanje sa funkcijama pomoći u e-priručniku

- Nekim ekranima menija ne može se pristupiti iz e-priručnika.

	<b>Pretraga</b>	Izaberite željenu stavku iz rezultata pretrage da bi se prikazala odgovarajuća stranica.
<b>A-Z</b>	<b>Indeks</b>	Izaberite ključnu reč da biste prešli na relevantnu stranicu. <ul style="list-style-type: none"><li>– Meniji možda neće biti prikazani u zavisnosti od geografskog područja.</li></ul>
	<b>Mapa sajta</b>	Prikazuje liste za svaku stavku u e-Manual.
	<b>Nedavno pregledane teme</b>	Izaberite temu sa liste nedavno čitanih tema.







## Upoznavanje sa funkcijama dugmadi koja se pojavljuju na stranicama u e-priručniku o određenim temama

	<b>Prob. sad</b>	Pristupite odgovarajućoj stavci u meniju i odmah isprobajte funkciju.
	<b>Veza</b>	Pristupite podvučenoj temi na koju se odmah upućuje sa stranice e-Manual.

# Upozorenje! Važna bezbednosna uputstva

Pre korišćenja televizora pročitajte bezbednosna uputstva.

Objašnjenja simbola koji se mogu naći na proizvodu kompanije Samsung potražite u sledećoj tabeli.

<b>OPREZ</b>			
<b>RIZIK OD STRUJNOG UDARA. NE OTVARAJTE.</b>			Proizvod klase II: Ovaj simbol označava da povezivanje na zaštitno električno uzemljenje nije neophodno. Ako na kابلu za napajanje proizvoda nema simbola, proizvod MORA biti sigurno povezan sa uzemljenjem.
OPREZ: DA BISTE SMANJILI RIZIK OD STRUJNOG UDARA, NEMOJTE SKIDATI POKLOPAC (NITI POLEĐINU). U UNUTRAŠNOSTI UREĐAJA NEMA DELOVA KOJE SAMI MOŽETE DA SERVISIRATE. SVE VRSTE SERVISIRANJA PREPUSTITE KVALIFIKOVANIM SERVISERIMA.			Naizmennična struja: Nominalni napon označen ovim simbolom je napon naizmennične struje.
	Ovaj simbol ukazuje na to da je unutar uređaja prisutan visoki napon. Svaka vrsta kontakta sa unutrašnjim komponentama ovog uređaja predstavlja opasnost.		Jednosmerna struja: Nominalni napon označen ovim simbolom je napon jednosmerne struje.
	Ovaj simbol ukazuje na to da se uz proizvod isporučuje važna dokumentacija koja se odnosi na rukovanje i održavanje.		Oprez. Pogledajte uputstva za upotrebu: Ovaj simbol upućuje korisnika da u korisničkom priručniku pročita dodatne informacije u vezi sa bezbednošću.

- Prorezi i otvori na kućištu (na poleđini i sa donje strane) služe za ventilaciju. Da biste obezbedili pouzdan rad ovog uređaja i da biste ga zaštitili od pregrevanja, ti prorezi i otvori ni u kom slučaju ne bi smeli da budu blokirani niti pokriveni.
  - Nemojte da postavljate ovaj uređaj na skućena mesta, kao što su police za knjige i ugradni ormari, ako niste obezbedili odgovarajuću ventilaciju.
  - Nemojte postavljati ovaj uređaj na radiator ili neki drugi izvor toplote niti blizu njega, kao ni na mesta na kojima bi bio izložen direktnoj sunčevoj svetlosti.
  - Nemojte da stavljate posude (vaze itd.) sa vodom na ovaj uređaj, jer može doći do požara ili strujnog udara.
- Nemojte izlagati ovaj uređaj kiši niti ga postavljati blizu vode (kade, lavaboa, sudopere, posude za pranje veša, u vlažan podrum, blizu bazena itd.). Ako se ovaj uređaj slučajno pokvasi, odmah isključite napajanje i obratite se ovlašćenom prodavcu.
- Ovaj uređaj koristi baterije. U vašoj lokalnoj zajednici možda postoje ekološki propisi koji nalažu da se baterije odlože na odgovarajući način. Informacije o odlaganju i recikliranju zatražite od nadležnih lokalnih institucija.
- Nemojte da preopterećujete zidne utičnice, produžne kablove niti adaptere jer može doći do požara ili strujnog udara.
- Kablovi za napajanje treba da se sprovedu tako da se ne gazi po njima i da ne budu priklješteni predmetima postavljenim preko ili pored njih. Posebnu pažnju treba obratiti na utikače, zidne utičnice i na mesta gde kablovi izlaze iz uređaja.

- Isključite uređaj iz zidne utičnice i izvucite antenski kabl da biste zaštitili uređaj od udara groma, kao i u slučaju da će duže vreme biti bez nadzora ili da se neće koristiti. Tako ćete sprečiti oštećenje uređaja izazvano udarom groma ili promenama napona u mreži.
- Pre nego što priključite kabl za napajanje naizmeničnom strujom u utičnicu za adapter za jednosmernu struju, proverite da li nominalni napon adaptera odgovara naponu lokalne električne mreže.
- Nemojte ubacivati metalne predmete u otvore na uređaju. Može doći do strujnog udara.
- Da ne bi došlo do strujnog udara, nipošto ne dodirujte unutrašnje komponente ovog uređaja. Otvaranje ovog uređaja trebalo bi da obavlja isključivo kvalifikovani serviser.
- Kabl za napajanje priključite tako da utikač pravilno uđe u utičnicu. Kada isključujete kabl za napajanje iz utičnice, vucite ga držeći utikač. Nemojte vući kabl pri isključivanju kabla. Ne dodirujte kabl za napajanje mokrim rukama.
- Ako uređaj ne radi pravilno – na primer, ako iz njega dopiru neobični zvukovi ili miris – odmah ga isključite iz zidne utičnice i obratite se ovlašćenom prodavcu ili servisnom centru kompanije Samsung.
- Obavezno isključite televizor iz zidne utičnice ako ne nameravate da ga koristite ili ako ćete biti odsutni duži vremenski period (posebno ako će deca, starije osobe ili osobe sa invaliditetom boraviti same u kući).
  - Nagomilavanje prašine može dovesti do strujnog udara, curenja struje ili požara zbog varničenja ili pregrevanja kabla za napajanje ili zbog propadanja izolacije.
- Obavezno se obratite ovlašćenom Samsung servisnom centru kada televizor postavljate na mesto sa mnogo prašine, visokim ili niskim temperaturama, visokim stepenom vlažnosti, hemijskim supstancama i na mesta gde će neprestano raditi, kao što su aerodrom, železnička stanica itd. U suprotnom, televizor može biti ozbiljno oštećen.
- Koristite samo ispravno uzemljen utikač i utičnicu.
  - Neispravno uzemljenje može da dovede do strujnog udara ili oštećenja opreme. (Samo za opremu klase I.)
- Isključite uređaj iz zidne utičnice da biste ga potpuno isključili. Da biste ovaj uređaj mogli lako da isključite kada bude potrebno, postarajte se da zidna utičnica i utikač budu pristupačni.
- Dodatnu opremu (baterije itd.) držite van domašaja dece.
- Ne dozvolite da proizvod padne i nemojte da ga udarate. Ako se uređaj ošteti, isključite kabl za napajanje i obratite se Samsung servisnom centru.
- Da biste očistili proizvod, isključite kabl za napajanje iz zidne utičnice i obrišite ga mekom, suvom krpom. Nemojte koristiti hemijska sredstva kao što su vosak, benzen, alkohol, razređivači, insekticidi, osveživači vazduha, lubrikanti i deterdženti. Ta sredstva mogu da promene izgled proizvoda i izbrišu natpis na njemu.
- Uređaj se ne sme izlagati vodi koja kaplje ili prska.
- Ne bacajte baterije u vatru.
- Vodite računa da ne izazovete kratak spoj na baterijama i nemojte ih rastavljati i pregrevati.
- **OPREZ:** Postoji opasnost od eksplozije ako baterije u daljinskom upravljaču zamenite pogrešnim tipom baterije. Baterije zamenite isključivo novim baterijama istog tipa.

\* Slike i ilustracije u ovom korisničkom priručniku služe samo kao referenca i mogu da se razlikuju od stvarnog izgleda uređaja. Dizajn uređaja i specifikacije mogu da se promene bez najave.

Jezici Zajednice nezavisnih država (ruski, ukrajinski i kazahstanski) nisu dostupni za ovaj proizvod pošto je proizveden za korisnike u regionu EU.

# Sadržaj

	Pre čitanja ovog korisničkog priručnika	2
	Upozorenje! Važna bezbednosna uputstva	3
<b>01</b>	<b>Šta se nalazi u kutiji?</b>	
<b>02</b>	<b>Povezivanje televizora na One Connect</b>	
<b>03</b>	<b>Postavljanje televizora</b>	
	Montiranje televizora na zid	8
	Obezbeđivanje odgovarajuće ventilacije za televizor	9
	Mera opreza: Pričvršćivanje televizora na zid kako bi se sprečio pad	10
<b>04</b>	<b>Korišćenje režima Umetnost</b>	
	Prikazivanje slika	13
	Podešavanje stila izabrane slike	15
	Podešavanje režima Umetnost	16
	Korišćenje režima Umetnost s aplikacijom SmartThings	16
<b>05</b>	<b>Samsung pametni daljinski</b>	
	O dugmadima na daljinskom upravljaču	
	Samsung pametni daljinski	17
	Uparivanje televizora sa daljinskim upravljačem	
	Samsung pametni daljinski	18
	Stavljanje baterija u daljinski upravljač	
	Samsung pametni daljinski	18
<b>06</b>	<b>Pokretanje početnog podešavanja</b>	
	Korišćenje dugmeta TV kontroler	19
<b>07</b>	<b>Povezivanje na mrežu</b>	
	Mrežna veza - bežična	20
<b>08</b>	<b>Rešavanje problema i održavanje</b>	
	Rešavanje problema	21
	Mere opreza prilikom korišćenja režima Umetnost	23
	Šta je daljinska podrška?	23
	Eko senzor i osvetljenost ekrana	24
	Održavanje televizora	24
<b>09</b>	<b>Specifikacije i druge informacije</b>	
	Specifikacije	25
	Uticaj na životnu sredinu	25
	Smanjivanje potrošnje električne energije	25
	Licence	26

# 01 Šta se nalazi u kutiji?

Proverite da li su sledeće stavke isporučene sa televizorom. Ako nešto nedostaje, obratite se prodavcu.

- Samsung pametni daljinski i baterije (AA x 2)
- Korisnički priručnik
- Garantni list/vodič za propise (nije dostupan na nekim lokacijama)
- Kabl za napajanje One Connect

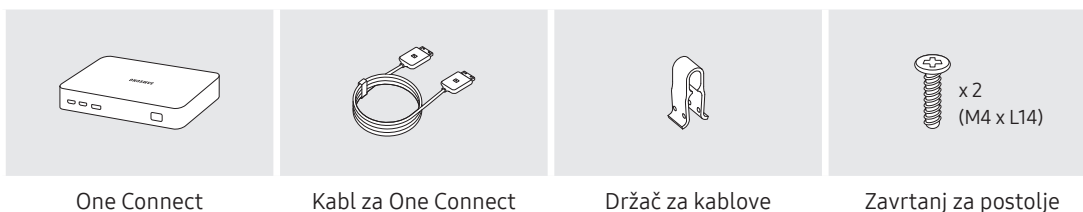

- Boja i oblik stavki mogu da se razlikuju u zavisnosti od modela.
- Kablovi koji se ne isporučuju uz proizvod mogu zasebno da se kupe.
- Kada otvorite kutiju, proverite da iza materijala za pakovanje ili u njemu nije sakriven neki deo pribora.

Administrativna nadoknada možda će biti naplaćena ako:

(a) pozovete tehničara koji ne otkrije nikakav kvar na uređaju (tj. u slučaju da niste pročitali ovaj korisnički priručnik).

(b) odnesete uređaj u servisni centar kompanije Samsung i tamo se ne otkrije nikakav kvar (tj. u slučaju da niste pročitali ovaj korisnički priručnik).

Pre dolaska tehničara bićete obavešteni o iznosu administrativne nadoknade.



**Upozorenje:** Ekran se može oštetiti direktnim pritiskanjem prilikom nepravilnog rukovanja. Preporučujemo da televizor podižete držeći ga za ivice, kao što je prikazano na slici.





## 02 Povezivanje televizora na One Connect

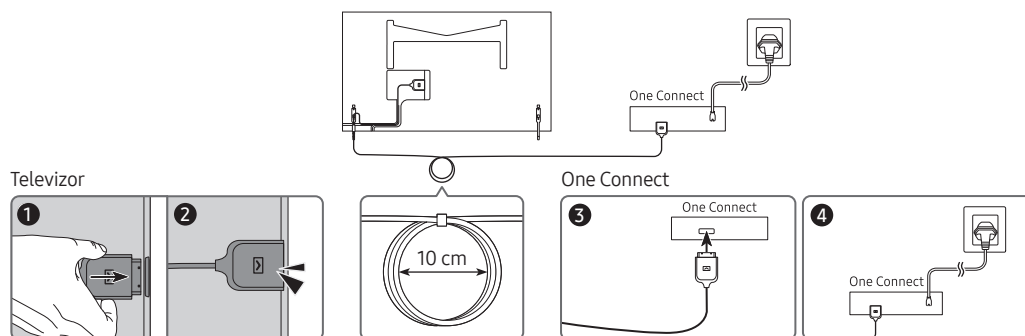

Da biste povezali Kabl za One Connect sa uređajem One Connect i televizorom, pratite ove korake:

- Nakon što potpuno podesite televizor i postavite ga u konačan položaj, povežite Kabl za One Connect sa uređajem One Connect i televizorom kao što je prikazano iznad u koracima od 1 do 3.  
**UPOZORENJE:** Proverite da li su oba priključka povezana u potpunosti i pravilno. Ako bilo koji od dva priključka nije povezan pravilno, može doći do ozbiljnog strujnog udara.
- Povežite kabl za napajanje uređaja One Connect naizmeničnom strujom sa uređajem One Connect, a zatim povežite kabl sa zidnom utičnicom kao što je prikazano iznad u 4. koraku.  
**UPOZORENJE:** Strogo se pridržavajte uputstava. Vodite računa da kabl za napajanje povežete sa zidnom utičnicom tek u poslednjem koraku. Uvek najpre izvucite kabl za napajanje iz zidne utičnice pre nego što izvučete uređaj Kabl za One Connect iz zadnje strane televizora ili iz uređaja One Connect.  
– Za više informacija pogledajte ilustrirani Quick Setup Guide.
- Povežite periferne uređaje (kablovski uređaj, Blu-ray plejer itd.) sa uređajem One Connect. Za detalje pogledajte Accessory Kit.



- Nemojte da koristite One Connect u obrnutom ili uspravnom položaju.
- Kada povezujete uređaj Kabl za One Connect, obratite pažnju na oblike i veličinu njegovih priključaka kako biste ih pravilno povezali. U protivnom, uređaj se može pokvariti.
- Prilikom povezivanja uređaja Kabl za One Connect, pazite da se kabl uređaja Kabl za One Connect ne uvrne. U protivnom, performanse televizora mogu biti umanjene ili se kabl može oštetiti.
- Prilikom sprovođenja preostalog kabla pogledajte sliku iznad za pravilno sprovođenje.
- Vodite računa da kabl ne izložite nijednoj od aktivnosti u nastavku. Uređaj Kabl za One Connect sadrži strujno kolo. Možete oštetiti kabl i sebe izložiti strujnom udaru.
- Pažljivo rukujte uređajem One Connect. Težak je.



Savijanje



Uvijanje



Povlačenje



Pritiskanje



Strujni udar

## 03 Postavljanje televizora

### Montiranje televizora na zid



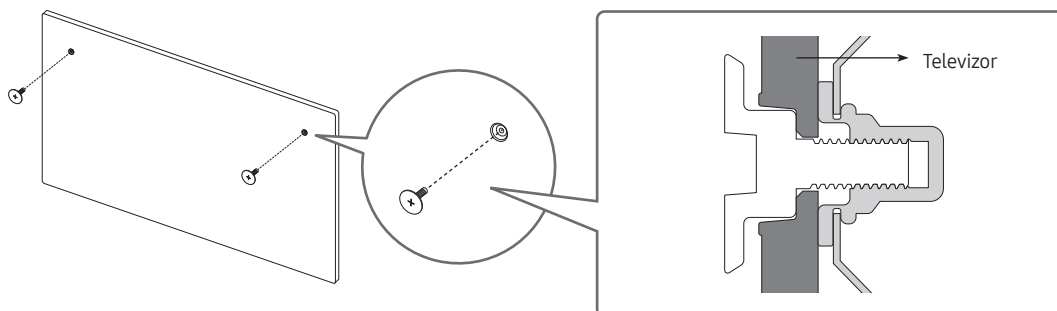

Ako ovaj televizor montirate na zid, tačno se pridržavajte uputstava koja je definisao proizvođač. U slučaju nepravilne montaže, televizor može da sklizne ili padne i dovede do teških povreda dece i odraslih, kao i ozbiljnog oštećenja televizora.

- Pogledajte priručnik za montažu koji ste dobili uz Samsung komplet za montažu na zid.

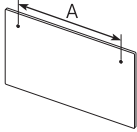

- Kompanija Samsung ne odgovara za eventualno oštećenje proizvoda niti za povrede koje nanese sebi ili drugima ako odlučite da sami postavite televizor na zid.
- Zidni nosač postavite na čvrst zid koji je pod pravim uglom u odnosu na pod. Pre montiranja zidnog nosača na površine koje nemaju rigips ploče potražite dodatne informacije od najbližeg prodavca. Ako televizor montirate na plafon ili kosi zid, imajte na umu da može da padne i nekoga ozbiljno povredi.

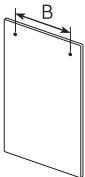
Tip	Dijagonala televizora u inčima	Specifikacije otvora za zavrtnje u milimetrima	Zavrtnaj	Količina
	32	582,2	 M4	2
		277,5		



Komplet za montažu na zid nemojte da montirate dok je televizor uključen. To može dovesti do telesne povrede usled strujnog udara.

- Obavezno koristite samo zavrtnje isporučene sa proizvodom. (U suprotnom, može doći do oštećenja televizora ili pada televizora koji je montiran na zid.)
- Zavrtnje nemojte prejako da zatežete. U suprotnom, proizvod se može oštetiti ili pasti i nekoga povrediti. Kompanija Samsung ne odgovara za ovakve nesrećne slučajeve.
- Kompanija Samsung ne odgovara za oštećenja proizvoda ni telesne povrede nastale usled korišćenja kompleta za montažu na zid koji potiče od nepoznatog proizvođača, odnosno ako se korisnik ne pridržava uputstava za instalaciju uređaja.

## Obezbeđivanje odgovarajuće ventilacije za televizor

Pri postavljanju televizora i uređaja One Connect, vodite računa da rastojanje od najmanje 10 cm bude između televizora i uređaja One Connect i drugih predmeta (zidovi, stranice ormara itd.) da biste obezbedili odgovarajuću ventilaciju. U suprotnom, može da dođe do požara ili problema sa proizvodom usled povećanja njegove unutrašnje temperature.

- Ako koristite postolje ili zidni nosač, preporučujemo da koristite isključivo onaj koji je proizvela kompanija Samsung. Ako budete koristili delove drugih proizvođača, može doći do problema sa proizvodom ili povreda usled pada proizvoda.

## Mera opreza: Pričvršćivanje televizora na zid kako bi se sprečio pad



**Oprez:** Vučenje, guranje ili penjanje na televizor može da dovede do pada televizora. Posebno vodite računa da se deca ne kače za televizor i da ga ne pomeraju. U suprotnom, televizor može da se prevrne i nanese ozbiljne povrede, čak i sa smrtnim ishodom. Pratite sve mere opreza navedene u brošuri sa bezbednosnim uputstvima koju ste dobili sa televizorom. Radi dodatne stabilnosti i bezbednosti, možete da kupite i instalirate uređaj protiv pada kao što je opisano na sledećoj stranici.



**UPOZORENJE:** Nipošto ne stavljajte televizor na nestabilan predmet. Televizor može da padne što za posledicu može imati teške telesne povrede ili smrtni ishod. Mnoge povrede, naročito dece, mogu da se izbegnu primenom jednostavnih mera opreza, na primer:

- Koristite ormar, postolje i način postavljanja koji preporučuje proizvođač televizora.
- Koristite samo nameštaj koji može da izdrži težinu televizora.
- Vodite računa da televizor ne štrči preko ivice komada namešta na kom stoji.
- Podučite decu o opasnostima penjanja na nameštaj kako bi se dohvatio televizor ili njegove komande.
- Sprovedite žice i kablove povezane sa televizorom tako da ne možete da se sapletete o njih, da ih povučete ili dohvatite.
- Nipošto ne stavljajte televizor na nestabilan predmet.
- Ne stavljajte televizor na visok komad nameštaja (npr. na kredenac ili stalažu za knjige) ako niste pričvrstili i nameštaj i televizor za odgovarajuću fiksnu tačku.
- Ispod televizora koji se nalazi na nekom komadu nameštaja ne stavljajte stolnjake ni druge slične materijale.
- Na televizor ili komad nameštaja na koji je postavljen televizor nemojte da stavljate predmete, kao što su igračke i daljinski upravljači, koji mogu da izazovu decu da počnu da se penju.

Ako ćete postojeći televizor zadržati i premestiti na drugo mesto, i na njega primenite mere opreza navedene iznad.

- Kada je postavljen na postolje, ekran ovog proizvoda je blago nagnut unazad i taj ugao se ne može menjati.
- Ako je na proizvod postavljen bilo koji predmet ili pod nije ravan, proizvod može da padne i može da izazove oštećenje ili telesne povrede.

## Sprečavanje pada televizora

1. Dobro pričvrstite komplet nosača na zid pomoću odgovarajućih zavrtnja. Proverite da li su zavrtnji čvrsto pričvršćeni na zid.
  - U zavisnosti od tipa zida, možda će vam biti potreban dodatni materijal, kao što su tiplovi.
2. Dobro pričvrstite komplet nosača za televizor pomoću zavrtnja odgovarajuće veličine.
  - Informacije o specifikacijama zavrtnjeva potražite u koloni „Zavrtnj“ tabele prikazane u odeljku „Montiranje televizora na zid“.
3. Jakom žicom povežite nosače koji su pričvršćeni za televizor i nosače koji su montirani na zid, a zatim čvrsto vežite žicu.
  - Postavite televizor blizu zida, tako da ne može da padne unazad.
  - Povežite žicu tako da nosači montirani na zid budu u istoj visini kao nosači pričvršćeni za televizor ili niži.

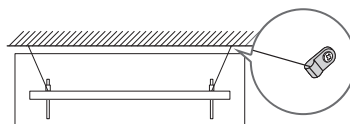
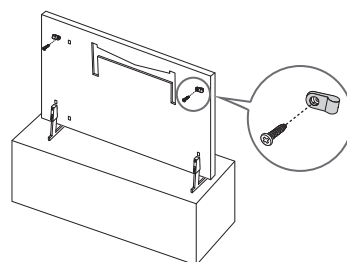



- Boja i oblik proizvoda mogu da se razlikuju u zavisnosti od modela.

## 04 Korišćenje režima Umetnost

### > Umetnost



Funkciju režima **Umetnost** možete koristiti za prikaz sadržaja poput crteža i fotografija kada ne gledate televizijski sadržaj preko celog ekrana.

- Pritisnite dugme  na daljinskom upravljaču da biste izabrali režim televizora ili režim **Umetnost**.
- Pritisnite dugme  u režimu **Umetnost** da biste prešli na režim televizora.
- Da biste televizor isključili u potpunosti, pritisnite i zadržite dugme  na daljinskom upravljaču, ili pritisnite dugme TV kontroler na gornjoj levoj strani televizora.
  - Ako koristite daljinski upravljač koji nije Samsung pametni daljinski, televizor se možda neće u potpunosti isključiti.
- U režimu **Umetnost** osvetljenost i nijanse boja automatski se prilagođavaju osvetljenju u okruženju, a televizor se može automatski isključiti.
  - Televizor je podrazumevano podešen tako da se ekran automatski isključuje kada se osvetljenje okruženja zatamni u režimu **Umetnost**.
- U režimu **Umetnost** možete da povežete mobilni uređaj pomoću aplikacije SmartThings da biste prikazali fotografije na mobilnom uređaju.
  - Ova funkcija možda neće biti podržana u zavisnosti od modela televizora ili mobilnog uređaja.
  - Podržane funkcije se mogu razlikovati u zavisnosti od verzije aplikacije SmartThings.

## Prikazivanje slika



- Slika na vašem televizoru može da se razlikuje od slike iznad u zavisnosti od modela i geografskog područja.

Da biste sliku prikazali u režimu **Umetnost**, izaberite jedan od menija u nastavku. Da biste prešli na podmeni u kojem možete da birate slike, pritisnite dugme **Izaberi**, jedno od četiri dugmeta sa strelicama ili dugme  u režimu **Umetnost**. Zatim pomoću dugmadi sa strelicama na daljinskom upravljaču izaberite neku sliku i pritisnite dugme **Izaberi**. Opcija  **Podesi** se prikazuje na vrhu izabrane slike koju možete da vidite u režimu **Umetnost**.

- **Nedavno**

Možete da upravljate poslednjim izabranim slikama.

- **Prodavnica umetničkih dela**

Slike možete kupiti na lokaciji **Prodavnica umetničkih dela**.

- **Prodavnica umetničkih dela** se možda ne prikaže, zavisno od statusa mrežne veze.

- **Moja kolekcija**

Možete prikazati listu crteža i fotografija koje ste podesili kao  **Omiljeno** u **Omiljeni**. Željene slike možete da izaberete i među onima koje su sačuvane na spoljnom uređaju za skladištenje ili mobilnom uređaju, a zatim da ih sačuvate u **Moje fotografije**.

- Da biste dobavili slike sa mobilnog uređaja, aplikacija SmartThings mora da bude instalirana na vašem mobilnom uređaju.

### Prikazivanje slika po vremenu

1. Pomoću dugmadi sa strelicama na daljinskom upravljaču izaberite **Moja kolekcija**.
2. Pomoću dugmadi sa strelicama označite **Omiljeni** ili **Moje fotografije**.  
Da biste gledali slike sa mobilnog uređaja povezanog preko USB-a ili aplikacije SmartThings, izaberite željene slike na povezanom uređaju i sačuvajte ih u **Moje fotografije**.
3. Pomoću dugmadi sa strelicama na daljinskom upravljaču izaberite stavku **Opcije+** na vrhu ekrana.
4. Pritisnite dugme **Izaberi** kada se pojavi stavka **Pokr. proj. slajdova**.
5. Pomoću dugmadi sa strelicama na daljinskom upravljaču izaberite vreme kada će slike biti zamenjene i pritisnite dugme **Izaberi**.

## Uvoz slika sa spoljnog uređaja za skladištenje

1. Povežite televizor sa spoljnim uređajem za skladištenje na kojem se nalaze slike.
2. Pomoću dugmadi sa strelicama na daljinskom upravljaču izaberite **Moja kolekcija**, a zatim spoljni uređaj za skladištenje koji ste povezali.
3. Pomoću dugmadi sa strelicama na daljinskom upravljaču izaberite stavku **Sačuvaj u „Moje fotografije“** na vrhu ekrana, a zatim pritisnite dugme Izaberi.
4. Pomoću dugmadi sa strelicama na daljinskom upravljaču izaberite neku sliku i pritisnite dugme Izaberi.
  - Možete da izaberete više slika.
5. Pomoću dugmadi sa strelicama na daljinskom upravljaču izaberite stavku **Sačuvaj izabrano** na vrhu ekrana, a zatim pritisnite dugme Izaberi.
6. Izabrana slika ili slike biće sačuvane u fascikli **Moje fotografije**.
  - Preporučene rezolucije: 1920 x 1080 (16:9)

## Kupovina slika na lokaciji Prodavnica umetničkih dela

1. Pomoću dugmadi sa strelicama na daljinskom upravljaču izaberite **Prodavnica umetničkih dela**.
2. Na isti način izaberite temu, a zatim pritisnite dugme Izaberi. Možete da izaberete bilo koju podtemu ili sliku na ekranu.
  - Ulazna putanja se može razlikovati u zavisnosti od teme.
3. Pomoću dugmadi sa strelicama na daljinskom upravljaču izaberite neku sliku i pritisnite dugme Izaberi.
4. Pomoću dugmadi sa strelicama na daljinskom upravljaču izaberite stavku **Opcije+** na vrhu ekrana, a zatim izaberite **Nabavi probno članstvo** ili **Kupi** da biste kupili izabranu sliku.
  - Prikazuje **Nabavi probno članstvo** ako nemate **Članstvo u prodavnici umetničkih dela**.
5. Pomoću dugmadi sa strelicama na daljinskom upravljaču izaberite način plaćanja, a zatim pritisnite dugme Izaberi.
6. Pratite uputstva na ekranu da biste dovršili plaćanje.

## Pretplata na Članstvo u prodavnici umetničkih dela

Kada se pretplatite na **Članstvo u prodavnici umetničkih dela**, možete da koristite **Prodavnica umetničkih dela** neograničeno i uživajte u različitim grafikama tako što ćete ih zameniti novima prema svojim željama.

1. Pomoću dugmadi sa strelicama na daljinskom upravljaču izaberite **Prodavnica umetničkih dela**.
2. Pomoću dugmadi sa strelicama na daljinskom upravljaču izaberite **Članstvo**.
3. Pratite uputstva na ekranu da biste uneli informacije o članstvu.



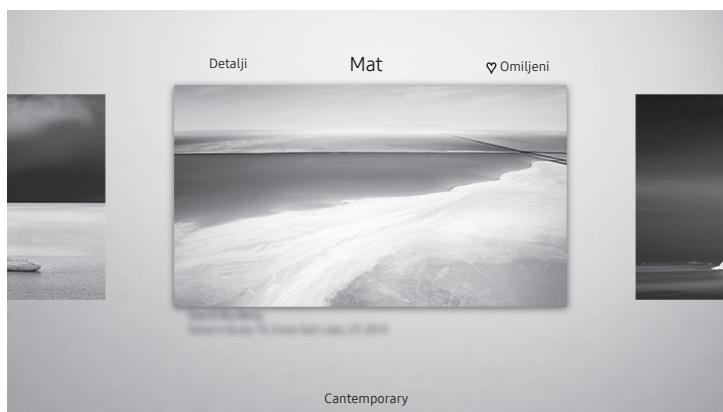

## Podešavanje stila izabrane slike



- Slika na vašem televizoru može da se razlikuje od slike iznad u zavisnosti od modela i geografskog područja.

Pomoću dugmadi sa strelicama na daljinskom upravljaču izaberite stavku **Opcije+** na vrhu ekrana. Na raspolaganju su vam sledeći meniji:

- **Detalji**  
Pogledajte dodatne informacije o slici.
- **Filter za fotografije**  
Možete da primenite efekat izabranog filtera na sliku po sopstvenom izboru.
  - Ova funkcija je dostupna samo za slike koje se čuvaju na lokaciji **Moje fotografije**.
- **Mat**  
Izaberite neki od različitih stilova i boja rama prema svojim željama.
  - Ova funkcija je dostupna samo za slike koje se čuvaju na lokaciji **Moje fotografije**.
- **Omiljeno**  
Možete da podesite (ili ne podesite) sliku koju želite kao omiljenu stavku pritiskom na dugme Izaberi na daljinskom upravljaču. Možete da vidite listu stavki koje su postavljene kao omiljene u **Moja kolekcija > Omiljeni**.
  -  **Omiljeno**: Nije postavljeno kao omiljeno.
  -  **Omiljeno**: Postavljeno kao omiljeno.

### Biranje stila i boje rama za sliku

1. Pomoću dugmadi sa strelicama na daljinskom upravljaču izaberite sliku za koju želite da promenite stil i boju rama, pa izaberite **Opcije+** na vrhu ekrana, a zatim izaberite **Mat**.
2. Zatim izaberite željeni stil i boju rama pomoću dugmadi sa strelicama na daljinskom upravljaču.
3. Promenite stil rama i boju, a zatim pritisnite dugme Izaberi da biste izabrali sliku.
  - Ako želite da promenite samo boju ili stil rama, napravite izmenu, a zatim pritisnite dugme Izaberi da biste sačuvali izmene.
4. Da biste izabrali stil i boju rama, ponovo pritisnite dugme Izaberi.
  - Ako pritisnete dugme  da biste izašli, izabrani stil i boja neće biti sačuvani.

## Podešavanje režima Umetnost

U režimu **Umetnost** koristite dugmad sa strelicama na daljinskom upravljaču da biste izabrali stavku menija **Podešavanja** na dnu ekrana. Možete da podesite sledeće funkcije:

- **Osvetljenje**  
Pomoću dugmadi sa strelicama na daljinskom upravljaču izaberite stavku **Izmeni** na vrhu ekrana, a zatim pritisnite dugme **Izaberi**. Na sledećem ekranu podesite osvetljenost slike. Kada izaberete željene postavke, pritisnite dugme **Izaberi** na daljinskom upravljaču.
  - Pritisnite dugme  na daljinskom upravljaču da biste podesili **Osvetljenje** dok uživate u režimu **Umetnost**.
- **Isključivanje nakon**  
Televizor se automatski isključuje posle podešenog vremena. Pomoću dugmadi sa strelicama na daljinskom upravljaču pređite na gornje stavke. Kada izaberete željeno vreme, pritisnite dugme **Izaberi** na daljinskom upravljaču.
- **Night Mode**  
Kada je ova funkcija uključena, televizor se automatski isključuje ukoliko u blizini televizora nije detektovana svetlost. Pomoću dugmadi sa strelicama na daljinskom upravljaču pređite na gornje stavke, a zatim isključite ili uključite ovu funkciju.

## Uklanjanje fotografija iz liste **Moja kolekcija**

Možete da uklonite sačuvane slike iz liste **Moja kolekcija**.

1. Pomoću dugmadi sa strelicama na daljinskom upravljaču izaberite **Moja kolekcija**.
2. Pomoću dugmadi sa strelicama na daljinskom upravljaču izaberite **Omiljeni** ili **Moje fotografije**.
3. Pomoću dugmadi sa strelicama na daljinskom upravljaču izaberite stavku **Opcije+** na vrhu ekrana.
4. Izaberite **Ukloni**, a zatim pritisnite dugme **Izaberi** na daljinskom upravljaču.
5. Pomoću dugmadi sa strelicama na daljinskom upravljaču izaberite neku sliku i pritisnite dugme **Izaberi**.
  - Možete da izaberete više slika.
6. Pomoću dugmadi sa strelicama na daljinskom upravljaču izaberite stavku **Ukloni izabrano** na vrhu ekrana, a zatim pritisnite dugme **Izaberi**.

## Korišćenje režima **Umetnost** s aplikacijom **SmartThings**

Nakon što instalirate aplikaciju **SmartThings** na mobilni uređaj, na raspolaganju su vam sledeće funkcije:

Aplikaciju **SmartThings** možete da preuzmete sa portala **Google Play Store**, **Samsung Apps** ili **App Store**.

- Karakteristike ili terminologija se mogu razlikovati u zavisnosti od verzije aplikacije **SmartThings**.
- Aplikacija **SmartThings** možda ne podržava funkcije režima **Umetnost** na tablet uređajima.
- **Biranje slika**
- **Pretplata na Članstvo u prodavnici umetničkih dela**
- **Kreiranje kolaža pomoću opcije Collage: kombinujte više slika u jednu.**
- **Primena stilova i boja rama na slike**
- **Podešavanje osvetljenosti za režim **Umetnost****
- **Postavka Isključivanje nakon: Televizor se automatski isključuje posle podešenog vremena.**
- **Postavka Night Mode: Podesite automatsko isključivanje modela The Frame ako nije detektovano svetlo u prostoriji.**

# 05 Samsung pametni daljinski

## O dugmadima na daljinskom upravljaču Samsung pametni daljinski

- Izgled, dugmad i funkcije daljinskog upravljača Samsung pametni daljinski mogu se razlikovati u zavisnosti od modela.

### (Napajanje)

Kada gledate televiziju, pritisnite dugme da biste prešli na režim **Umetnost**. U režimu **Umetnost** pritisnite dugme da biste prešli na gledanje televizije.

- Pritisnite i zadržite da biste u potpunosti isključili televizor.

### (dugme Broj)

Kada pritisnete ovo dugme, numerički niz će se pojaviti u dnu ekrana. Izaberite brojeve, a zatim izaberite opciju **Završeno** da biste uneli numeričku vrednost. Koristite je za menjanje kanala, unošenje PIN koda i poštanskog broja itd.

- Kada pritisnete i zadržite ovo dugme najmanje 1 sekundu, otvoriće se meni TTX.

### Izaberi

Koristi se za biranje ili pokretanje izabrane stavke. Kada pritisnete ovo dugme dok gledate neki program, prikazaće se detaljne informacije o programu.

### (Nazad)

povratak na prethodni meni. Kada pritisnete i zadržite ovo dugme najmanje 1 sekundu, funkcija koja je trenutno aktivna će se isključiti. Kada pritisnete ovo dugme dok gledate neki program, prikazaće se prethodni kanal.

### (Reprodukcija/pauza)

Kada se pritisne, pojavljuje se dugmad za kontrolu reprodukcije. Pomoću ovih kontrola možete upravljati multimedijalnim sadržajem koji se reprodukuje.

### (Smart Hub)

Povratak na Prvi ekran.

- Pritisnite u režimu **Umetnost** da biste prešli na režim televizora.

### (Govorni pomoćnik)

Pokretanje funkcije Govorni pomoćnik. Pritisnite i zadržite dugme, izgovorite glasovnu komandu i zatim otpustite dugme da biste pokrenuli funkciju Govorni pomoćnik.

- Podržani jezici i funkcije usluge Govorni pomoćnik mogu se razlikovati u zavisnosti od regiona.

### (dugme Boja)

Pomoću ove dugmadi u boji možete da pristupate dodatnim opcijama u vezi sa trenutno izabranom funkcijom.

- Da biste odmah podesili **Osvetljenje** dok uživate u režimu **Umetnost**, pritisnite dugme.

### Dugme sa strelicom (nagore/nadole/nalevo/nadesno)

Pomera fokus i menja vrednosti u meniju televizora.

### + / - (Volume)

Pomeranjem ovog dugmeta nagore ili nadole regulišete jačinu zvuka. Ako želite da isključite zvuk, pritisnite ovo dugme. Kada pritisnete i zadržite ovo dugme najmanje 1 sekundu, otvoriće se meni **Prečice za dostupnost**.

### ^ / v (Kanal)

Pomeranjem ovog dugmeta nagore ili nadole menjate kanal. Da biste otvorili prozor **Vodič**, pritisnite ovo dugme.

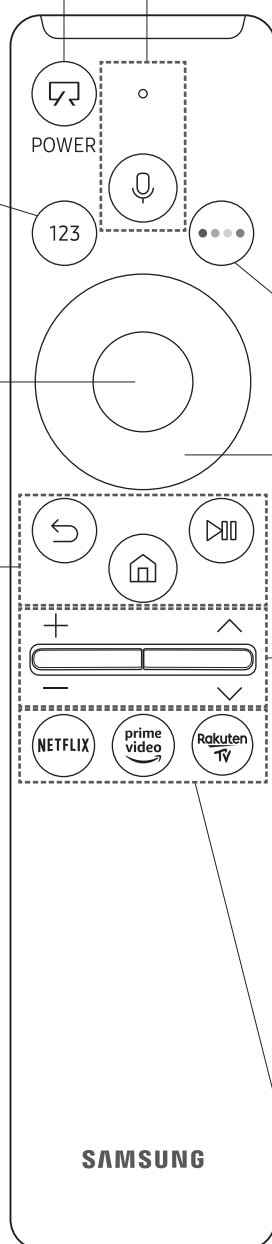

- Kada pritisnete i zadržite najmanje 1 sekundu ovo dugme, otvoriće se prozor **Lista kanala**.

Pritisnite dugme da biste pokrenuli njegovu funkciju.

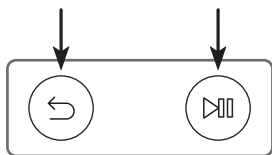

## Uparivanje televizora sa daljinskim upravljačem Samsung pametni daljinski



Prilikom prvog uključivanja televizora, daljinski upravljač Samsung pametni daljinski automatski će se upariti sa televizorom. Ako se daljinski upravljač Samsung pametni daljinski ne upari automatski sa televizorom, usmerite ga ka senzoru za daljinski upravljač na televizoru, pa istovremeno pritisnite i zadržite najmanje 3 sekunde dugmad sa oznakama  i  na način prikazan na slici levo.

## Stavljanje baterija u daljinski upravljač Samsung pametni daljinski

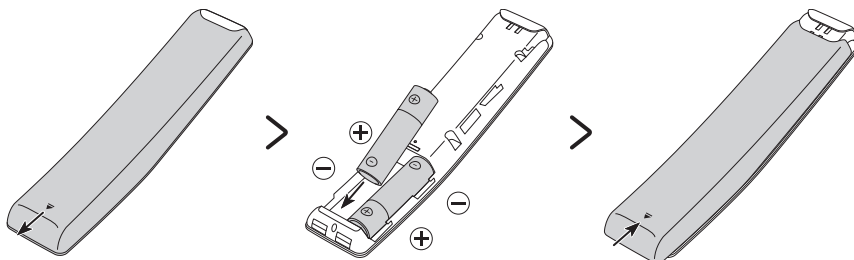

Da biste postavili baterije (1,5V, tip AA), gurnite poklopac na poledini u smeru strelice na dnu ilustracije i stavite baterije na način prikazan na slici. Proverite da li su pozitivni i negativni polovi okrenuti u odgovarajućim smerovima. Zatvorite poklopac na poledini kao što je prikazano.

- Alkalne baterije se preporučuju zbog dužeg radnog veka.

## 06 Pokretanje početnog podešavanja

Kada prvi put uključite televizor, odmah se pokreće početno podešavanje. Početno podešavanje omogućava istovremeno konfigurisanje osnovnih podešavanja za rad televizora, poput prijema signala, pretrage kanala i mrežne veze.

- Pre pokretanja početnog podešavanja vodite računa da prvo povežete spoljne uređaje.
- Da biste koristili pametne funkcije televizora, on mora da bude povezan na internet.
- Da biste obavili početno podešavanje pomoću aplikacije SmartThings, morate povezati mobilni uređaj preko Wi-Fi mreže.
- Ako se iskačuci prozor za podešavanje ne pojavi automatski u aplikaciji SmartThings mobilnog uređaja, ručno nastavite podešavanje nakon dodavanja televizora u odeljku **Dodaj uređaj** na kontrolnoj tabli aplikacije SmartThings.
- Aplikacija SmartThings je dostupna na mobilnim uređajima sa operativnim sistemom Android 6.0 ili novijim ili iOS 10 ili novijim.
- Buka se može privremeno pojaviti kada televizor ostvaruje komunikaciju s mobilnim uređajima.
- Podešavanje televizora je optimizovano za horizontalni režim.

Početno podešavanje možete pokrenuti i pomoću menija televizora (🏠 > ⚙️ **Podešavanja** > **Opšte** > **Resetuj**).

Pratite uputstva prikazana na ekranu početnog podešavanja i konfigurirajte osnovna podešavanja televizora da bi odgovarala okruženju u kojem gledate sadržaj.

### Korišćenje dugmeta TV kontroler

Uključite televizor pomoću dugmeta **TV kontroler** sa gornje leve strane televizora, a zatim pređite na **Kontrolni meni**. Kontrolni meni se prikazuje kada dugme **TV kontroler** pritisnete dok je televizor uključen. Više informacija o njegovoj upotrebi pronaći ćete na slici ispod.

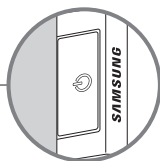
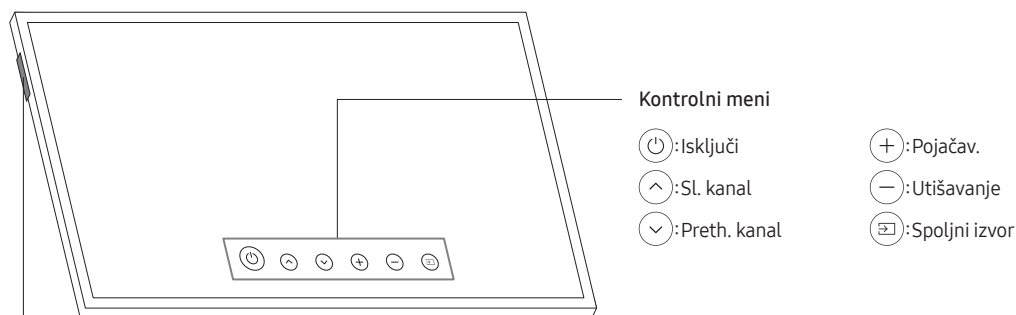

Dugme TV kontroler / senzor za daljinski upravljač

- **Režim televizora**
  - Pritisnite: Prebaci
  - Pritisnite i zadržite: Izaberi
- **Režim Umetnost**
  - Pritisnite: prelazak na režim televizora

Dugme **TV kontroler** nalazi se na gornjoj levoj strani televizora.

- U režimu **Umetnost**, isključen je indikator napajanja sa gornje leve strane televizora.

## 07 Povezivanje na mrežu

Ako povežete televizor na mrežu, moći ćete da pristupate Internet uslugama kao što je Smart Hub, kao i da preuzimate ažuriranja softvera.

### Mrežna veza - bežična

Povežite televizor na internet pomoću bežične pristupne tačke ili modema.



# 08 Rešavanje problema i održavanje

## Rešavanje problema

Ako imate problema sa televizorom, najpre pročitajte ovu listu potencijalnih problema i njihovih rešenja. Umesto toga, možete da pročitate odeljak E-priručnika koji se odnosi na rešavanje problema ili najčešća pitanja. Ako ne uspete da pronađete odgovor u ovim savetima za rešavanje problema, posetite „www.samsung.com“ i izaberite opciju „Podrška“ ili se obratite servisnom centru kompanije Samsung iz liste na poslednjoj strani priručnika.

- TFT LED ekran se sastoji od potpiksela za čiju se proizvodnju koristi napredna tehnologija. Međutim, na ekranu može da se pojavi nekoliko svetlih ili tamnih piksela. Ti pikseli ne utiču na performanse televizora.
- Da biste očuvali optimalan rad televizora, preuzmite najnoviji softver. Izaberite funkciju **Ažuriraj odmah** ili **Automatsko ažuriranje** u meniju televizora (🏠 > ⚙️ **Podešavanja** > **Podrška** > **Ažuriranje softvera** > **Ažuriraj odmah** ili **Automatsko ažuriranje**).
- U režimu Uspravni režim, neke aplikacije ili spoljni ulazni izvori možda neće podržavati prikaz preko celog ekrana.

### Televizor ne može da se uključi.

- Proverite da li je kabl za napajanje naizmeničnom strujom pravilno uključen u One Connect i zidnu utičnicu.
- Proverite da li je zidna utičnica ispravna i da li senzor daljinskog upravljača na gornjoj levoj strani televizora svetli stalnim crvenim svetlom.
- Pritisnite dugme **TV kontroler** na gornjoj levoj strani televizora, kako biste proverili da li je problem u daljinskom upravljaču. Ako se televizor uključi, pogledajte odeljak „Daljinski upravljač ne radi“.

### Nema slike/video zapisa/zvuka, pojavljuje se izobličena slika/video zapis/zvuk sa spoljnog uređaja, na televizoru se prikazuje poruka „Slab signal ili nema signala“ ili televizor ne može da pronađe kanal.

- Proverite da li je uređaj pravilno povezan i da li su svi kablovi u potpunosti umetnuti.
- Isključite pa ponovo priključite sve kablove povezane sa televizorom i spoljnim uređajima. Ako je moguće, uzmite nove kablove.
- Proverite da li je izabran odgovarajući izvor signala (🏠 > ➡️ **Spoljni izvor**).
- Pokrenite samostalnu dijagnostiku televizora da biste utvrdili da li je problem u televizoru ili uređaju (🏠 > ⚙️ **Podešavanja** > **Podrška** > **Briga o uređaju** > **Samostalna dijagnostika** > **Test slike** ili **Test zvuka**).
- Ako su rezultati provere normalni, isključite pa ponovo uključite povezane uređaje tako što ćete isključiti kabl za napajanje svakog uređaja i ponovo ga priključiti. Ako problem ne nestane, dodatne informacije potražite u vodiču za povezivanje u korisničkom priručniku za povezani uređaj.
- Ako ne koristite kablovski ili satelitski uređaj i vaš televizor prima TV signale od antene ili zidnog priključka za kabl, pokrenite **Automatsko traženje** da biste pretražili kanale (🏠 > ⚙️ **Podešavanja** > **Emitovanje** > **(Podešavanja automatskog traženja)** > **Automatsko traženje**).
  - Opcija **Podešavanja automatskog traženja** možda neće biti podržana u zavisnosti od modela ili geografskog područja.
  - Ako koristite kablovski ili satelitski uređaj, pogledajte priručnik za kablovski ili satelitski uređaj.

## CI+ ne funkcioniše.

- Samsung televizor je u skladu sa standardima CI+ 1.4.
- Tamo gde modul CI+ Common Interface nije kompatibilan sa ovim uređajem, uklonite modul i obratite se CI+ operateru za pomoć.

## Daljinski upravljač ne radi.

- Proverite da li treperi indikator napajanja na gornjoj levoj strani televizora kada pritisnete dugme za napajanje na daljinskom upravljaču. Ako ne trepti, promenite baterije daljinskog upravljača.
- Proverite da li su polovi baterija (+/-) dobro okrenuti.
- Usmerite daljinski upravljač direktno ka televizoru sa udaljenosti od 1,5-1,8 metara.
- Ako je uz televizor isporučen daljinski upravljač Samsung pametni daljinski (Bluetooth daljinski upravljač), proverite da li je daljinski upravljač uparen sa televizorom.



## Pomoću daljinskog upravljača za kablovski ili satelitski uređaj nije moguće uključiti ili isključiti televizor niti podesiti jačinu zvuka.

- Programirajte daljinski upravljač kablovskog/satelitskog uređaja za rad sa televizorom. Potražite kôd za SAMSUNG televizor u korisničkom priručniku za kablovski/satelitski uređaj.

## Podešavanja televizora nestaju nakon 5 minuta.

- Na televizoru je aktiviran Režim prodavnice. Promenite Režim korišćenja u meniju Opšte na Kućni režim (  >  Podešavanja > Opšte > Menadžer sistema > Režim korišćenja > Kućni režim).

## Isprekidani Wi-Fi signal

- Proverite da li je televizor povezan na mrežu (  >  Podešavanja > Opšte > Mreža > Status mreže).
- Proverite da li je uneta tačna lozinka za Wi-Fi.
- Proverite razdaljinu između televizora i modema ili pristupne tačke. Razdaljina ne treba da premašuje 15,2 m.
- Smanjite ometanje tako što nećete koristiti ili ćete isključiti bežične uređaje. Takođe proverite da nema prepreka između televizora i modema ili pristupne tačke. (Kućni aparati, bežični telefoni, kamini zidovi/ kamini itd. mogu da oslabe Wi-Fi signal.)

Jednospratni stan

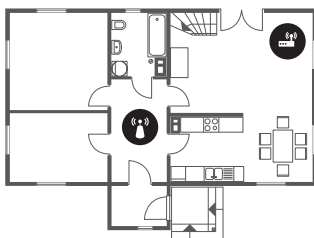

Višespratni stan







 Bežična pristupna tačka

 Bežični ripiter







- Obratite se pružaocu usluga interneta (ISP) i zatražite da resetuje mrežno kolo i ponovo registruje MAC adrese modema / pristupne tačke i televizora.



## Problemi sa video aplikacijama (Youtube itd.)

- Promenite DNS na 8.8.8.8. Izaberite  >  **Podešavanja** > **Opšte** > **Mreža** > **Status mreže** > **IP postavke** > **DNS postavka** > **Ručni unos** > **DNS server** > unesite 8.8.8.8 > **OK**.
- Izaberite  >  **Podešavanja** > **Podrška** > **Briga o uređaju** > **Samostalna dijagnostika** > **Ponovo pokrenite Smart Hub** da biste resetovali uslugu.

## Mere opreza prilikom korišćenja režima Umetnost

- Rad senzora može zavisi od instalacije televizora i radnog okruženja.
  - Na osvetljenost i nijanse boja ekrana može uticati boja podloge na kojoj se nalazi televizor.
  - Ako je područje u kojem se nalazi televizor previše tamno ili svetlo, osvetljenost ekrana može biti ograničena ili senzor možda neće raditi ispravno.
  - Ako je televizor postavljen previsoko ili prenisko, senzor možda neće raditi ispravno.
- U zavisnosti od postavki funkcije **Automatsko uključivanje/isključivanje** ( >  **Podešavanja** > **Opšte** > **Eko rešenje** > **Automatsko uključivanje/isključivanje**), televizor se može isključiti kada nema korisnikove komande u režimu **Umetnost**, kao što su komande sa daljinskog upravljača.
-  >  **Podešavanja** > **Opšte** > **Menadžer sistema** > **Vreme** > **Prog. isključ.** i funkcija **Tajmer isključiv.** ne radi u režimu **Umetnost**.
-  >  **Podešavanja** > **Opšte** > **Menadžer sistema** > funkcija **Period automatske zaštite** ne radi u režimu **Umetnost**.



## Šta je daljinska podrška?

Samsung usluga daljinske podrške nudi vam direktnu podršku od strane tehničkog lica iz kompanije Samsung koje može daljinski da:

- Obavi dijagnostiku televizora
- Umesto vas podesi postavke televizora
- Resetuje televizor na fabričke vrednosti
- Ažurira firmver



## Kako funkcioniše daljinska podrška?

Samsung uslugu daljinske podrške za televizor možete jednostavno dobiti:

1. Pozovite servisni centar kompanije Samsung i zatražite daljinsku podršku.
2. Otvorite meni na televizoru i idite na odeljak **Podrška**. ( >  **Podešavanja** > **Podrška**)
3. Izaberite opciju **Daljinsko upravljanje**, a zatim pročitajte i prihvatite ugovore o korišćenju usluge. Kada se pojavi prozor za unos PIN koda, saopštite ga tehničaru.
4. Tehničar će zatim pristupiti vašem televizoru.

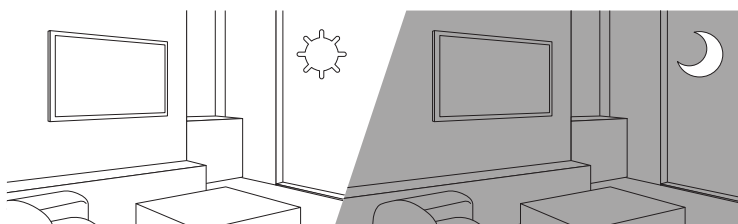
## Eko senzor i osvetljenost ekrana



Eko senzor automatski podešava osvetljenost ekrana. Ova funkcija meri osvetljenje u prostoriji i automatski prilagođava osvetljenost ekrana televizora da bi smanjila potrošnju struje. Ako želite da isključite ovu funkciju, izaberite  >  **Podešavanja** > **Opšte** > **Eko rešenje** > **Otkrivanje osvetljenja okruženja**.

- Ako je ekran previše taman kada televizor gledate u zamračenoj prostoriji, uzrok može biti funkcija **Otkrivanje osvetljenja okruženja**.
- Eko senzor se nalazi na gornjoj levoj strani televizora. Vodite računa da senzor ne bude prekriven. Na taj način se može smanjiti osvetljenost slike.

## Održavanje televizora

- Ako se na ekranu televizora nalazi nalepnica, nakon njenog uklanjanja mogu da ostanu tragovi. Očistite ove tragove pre gledanja programa na televizoru.
- Spoljašnjost i ekran televizora mogu da se ogrebu tokom čišćenja. Spoljašnjost i ekran pažljivo obrišite mekanom krpom kako biste sprečili grebanje.
- Nemojte prskati vodu ili drugu tečnost direktno na televizor. Ako tečnost dospe u unutrašnjost proizvoda, može da dođe do kvara, požara ili strujnog udara.
- Da biste očistili ekran, isključite televizor, pa nežno krpom od mikrovlakana obrišite mrlje i otiske prstiju sa panela. Kućište ili panel televizora očistite krpom od mikrofibera koju ste pokvasili sa malo vode. Nakon toga, suvom krpom osušite površinu. Nemojte jako da pritiskate površinu panela tokom čišćenja jer na taj način možete da ga oštetite. Nikada nemojte koristiti zapaljive tečnosti (npr. apotekarski benzin, razređivač itd.) niti sredstva za čišćenje. Ako mrlje ne možete lako da očistite, naprskajte na krpom od mikrovlakana malu količinu sredstva za čišćenje ekrana, pa krpom obrišite mrlje.

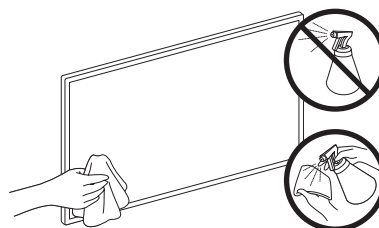

## 09 Specifikacije i druge informacije

### Specifikacije

Naziv modela	QE32LS03T
Rezolucija ekrana	1920 x 1080
Veličina ekrana Meren po dijagonalni	32 inča 80 cm
Zvuk (izlaz)	20 W
Dimenzije (Š x V x D) Kućište Sa postoljem	728,9 x 419,4 x 24,7 mm 728,9 x 452,0 x 143,0 mm
Težina Bez postolja Sa postoljem	5,3 kg 5,4 kg

### Uticaj na životnu sredinu

Radna temperatura	Od 10°C do 40°C (Od 50°F do 104°F)
Vlažnost vazduha pri radu	Od 10% do 80%, bez kondenzacije
Temperatura pri skladištenju	Od -20°C do 45°C (Od -4°F do 113°F)
Vlažnost pri skladištenju	Od 5% do 95%, bez kondenzacije

- Dizajn i specifikacije mogu se promeniti bez najave.
- Ovaj uređaj pripada klasi B digitalnih uređaja.
- Informacije o napajanju i dodatne informacije o potrošnji energije potražite na nalepnici sa oznakama na proizvodu.
- Uobičajena potrošnja struje izmerena je u skladu sa standardom IEC 62087.
- Nalepnica sa oznakama nalazi se na donjoj strani uređaja One Connect.
- Nalepnica sa oznakama nalazi se na zadnjoj strani televizora. (Kod nekih modela nalepnica sa oznakama se može nalaziti na unutrašnjoj strani poklopca na odeljku sa priključcima.)

### Smanjivanje potrošnje električne energije

Kada isključite televizor, on prelazi u režim mirovanja. U tom režimu televizor troši malu količinu električne energije. Da biste smanjili potrošnju električne energije, isključite kabl za napajanje iz utičnice ako televizor ne nameravate da koristite duže vreme.

U slučaju popravka od strane neautoriziranog servisa, popravke od strane korisnika ili nestručnog popravka uređaja, Samsung nije odgovoran u slučaju nastanka oštećenja na uređaju, nastanka povrede ili bilo kojeg drugog slučaja vezanog za sigurnosti uređaja nastalog kao posljedica pokušaja popravka uređaja koja pažljivo ne slijedi ova uputstva za popravak i održavanje. Bilo kakvo oštećenje uređaja nastalo kao posljedica pokušaja popravka uređaja od strane drugog lica osim Samsung autoriziranog servisa pružitelja usluga, neće biti pokriveno garancijom.

Molimo posjetite [samsung.com/support](http://samsung.com/support) kako biste pronašli detaljnije informacije o vanjskom adapteru za napajanje i daljinskom upravljaču koji su povezani sa EU direktivom o ekodifikaciji - ErP regulativa

## Licence



The terms HDMI and HDMI High-Definition Multimedia Interface, and the HDMI Logo are trademarks or registered trademarks of HDMI Licensing LLC in the United States and other countries.

Ovim putem Samsung izjavljuje da je ova radio oprema usklađena sa Direktivom 2014/53/EU i relevantnim ustavnim zahtevima u Ujedinjenom Kraljevstvu.

Celokupan tekst izjave o usklađenosti dostupan je na sledećoj internet adresi:

<http://www.samsung.com> u odeljku "Podrška" unesite naziv modela.

Ova oprema se može koristiti u svim zemljama EU i u Ujedinjenom Kraljevstvu.

Funkcija WLAN(Wi-Fi) od 5 GHz ove opreme može da se koristi samo u zatvorenom prostorima.

BT maks. snaga predajnika : 100 mW pri 2.4 GHz – 2.4835GHz

Wi-Fi maks. snaga predajnika : 100 mW pri 2,4 GHz – 2,4835 GHz, 200 mW pri 5,15 GHz – 5,25 GHz, 100 mW 5,25 GHz – 5,35 GHz i 5,47 GHz – 5,725 GHz

UPOZORENJE – DA NE BI DOŠLO DO POŽARA, U BLIZINI PROIZVODA NE SME BITI IZVORA OTVORENOG PLAMENA, KAO ŠTO SU SVEĆE.





**Pravilno odlaganje ovog proizvoda (otpadna električna i elektronska oprema)**  
**(Primenjuje se u zemljama sa odvojenim sistemima za prikupljanje)**

Ova oznaka na proizvodu, priboru ili priloženoj literaturi ukazuje na to da se ovaj proizvod i njegov elektronski dodatni pribor (npr. punjač, slušalice, USB kabl) ne smeju odlagati sa običnim otpadom iz domaćinstva nakon isteka radnog veka. Da biste sprečili moguće štetne posledice po životnu sredinu ili ljudsko zdravlje usled nekontrolisanog odlaganja otpada, odvojte ovaj proizvod od drugih vrsta otpada i reciklirajte ga da biste potpomogli održivo korišćenje materijalnih resursa.

Korisnici koji proizvod koriste kod kuće trebalo bi da se obrate prodavcu kod kojeg su kupili proizvod ili lokalnoj upravi kako bi dobili detaljne informacije o tome gde mogu da recikliraju proizvod na način koji je bezbedan po životnu sredinu.

Komercijalni korisnici treba da kontaktiraju svog dobavljača i da provere uslove i odredbe kupoprodajnog uovora. Ovaj proizvod i njegov elektronski dodatni pribor ne treba da se odlaže sa ostalim komercijalnim otpadom.





**Pravilno odlaganje baterija iz ovog proizvoda**  
**(Primenjuje se u zemljama sa odvojenim sistemima za prikupljanje)**

Ova oznaka na bateriji, u priručniku ili na pakovanju označava da se baterije iz ovog uređaja ne smeju odlagati sa ostalim otpadom iz domaćinstva nakon isteka njihovog radnog veka. Ukoliko postoji oznaka hemijskih simbola Hg, Cd ili Pb, to znači da baterija sadrži količinu žive, kadmijuma ili olova koja prekoračuje referentni nivo iz Direktive 2006/66 Evropske komisije. Ako se baterije ne odlože na propisan način, ove supstance mogu da ugroze zdravlje ljudi ili životnu sredinu. Radi zaštite prirodnih resursa i potpomaganja recikliranja materijala, odvojte baterije od drugih vrsta otpada i predajte ih na reciklažu putem lokalnog, besplatnog sistema za prikupljanje baterija.

# Përpara se të lexoni këtë manual përdorimi

Televizori vjen bashkë me këtë manual përdorimi dhe një manual elektronik të integruar.

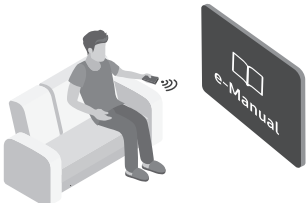

Përpara se të lexoni manualin e përdorimit, shqyrtoni si më poshtë:

	<b>Manuali i përdorimit</b>	Lexoni manualin e ofruar të përdorimit për të parë informacione rreth sigurisë, instalimit, aksesorëve, konfigurimit fillestar dhe specifikimeve të produktit.
	<b>e-Manual</b>	Për më tepër informacion rreth televizorit, lexoni manualin elektronik të integruar në produkt. <ul style="list-style-type: none"><li>• Për të hapur e-Manual,  &gt;  Cilësimet &gt; Mbështet &gt; Hap e-Manual</li></ul>



Në faqen e internetit ([www.samsung.com](http://www.samsung.com)), mund të shkarkoni manualat dhe t'ia shikoni përmbajtjen në kompjuter apo pajisje portative.

## Mësimi i funksioneve të ndihmës së manualit elektronik

- Disa ekrane të menysë nuk mund të hapen nga manuali elektronik.

	<b>Kërkimi</b>	Zgjidhni një artikull nga rezultatet e kërkimit për të ngarkuar faqen përkatëse.
<b>A-Z</b>	<b>Treguesi</b>	Zgjidhni një term për të kaluar në faqen përkatëse. <ul style="list-style-type: none"><li>– Menytë mund të mos shfaqen në varësi të zonës gjeografike.</li></ul>
	<b>Skema</b>	Tregon listat për çdo artikull të e-Manual.
	<b>Temat e para së fundi</b>	Zgjidhni një subjekt nga lista e subjekteve të para së fundi.

## Mësimi i funksioneve të butonave që shfaqen në faqet e subjektit të manualit elektronik

	<b>Provo tani</b>	Mundëson hapjen e artikullit përkatës të menysë dhe testimit të shpejtë të funksionit.
	<b>Lidhja</b>	Hapni menjëherë temën e nënvizuar të përmendur në faqen e e-Manual.

# Paralajmërim! Udhëzime të rëndësishme të sigurisë

Lexoni udhëzimet e sigurisë përpara se të përdorni televizorin.

Shihni tabelën më poshtë për një shpjegim të simboleve që mund të ndodhen në produktin tuaj "Samsung".

KUJDES			
<b>RREZIK GODITJEJE ELEKTRIKE. MOS E HAPNI.</b>			Produkt i kategorisë II: Ky simbol tregon se nuk nevojitet lidhje sigurie me tokëzimin elektrik (tokëzimi). Nëse ky simbol nuk është i pranishëm në një produkt me kordon elektrik, produkti DUHET të ketë një lidhje të qëndrueshme tokëzimi.
KUJDES: PËR TË ULUR RREZIKUN E GODITJEVE ELEKTRIKE, MOS E HIQNI KAPAKUN (OSE PJESËN E PASME). BRENDË NUK KA PJESË TË RIPARUESHME NGA PËRDORUESI. DREJTOJUNI PERSONELIT TË KUALIFIKUAR PËR SHËRBIME RIPARIMI.			Tensioni AC: Tensioni nominal i shënuar me këtë simbol është tensioni AC.
	Ky simbol tregon që brenda ka tension të lartë. Është e rrezikshme të prekni pjesët e brendshme të produktit.		Tensioni DC: Tensioni nominal i shënuar me këtë simbol është tensioni DC.
	Ky simbol tregon se produkti përfshin dokumentacion të rëndësishëm në lidhje me përdorimin dhe mirëmbajtjen.		Kujdes. Drejtojuni udhëzimeve për përdorimin: Ky simbol udhëzon përdoruesin që t'i drejtohet manualit të përdorimit për informacion të mëtejshëm në lidhje me sigurinë.

- Fole të dhe hapësirat brenda kasës dhe në pjesën e pasme dhe të poshtme hapen për ajrosjen e nevojshme. Për të garantuar funksionim të qëndrueshëm të kësaj pajisjeje dhe për ta mbrojtur nga mbinxehja, këto fole dhe hapësira nuk duhet të bllokohen apo mbulohen kurrë.
  - Mos e vendosni këtë pajisje në hapësirë të izoluar, si p.sh. në raft ose në dollap inkaso, nëse nuk kanë ajrimin e duhur.
  - Mos e vendosni asnjëherë pajisjen pranë kaloriferit ose mbi të, ose mbi kanale ajrimi, ose në vende ku mund të ekspozohet ndaj rrezeve të diellit.
  - Mos vendosni enë me ujë (vazo etj.) mbi pajisje, pasi mund të shkaktohet zjarr ose goditje elektrike.
- Mos e ekspozoni pajisjen ndaj shiut dhe mos e vendosni pranë ujit (pranë vaskës, legenit me ujë, lavamanit në kuzhinë ose makinës larëse, në sipërfaqe me lagështirë ose pranë pishinës etj.). Nëse pajisja laget pa dashje, hiqeni nga priza dhe kontaktoni menjëherë shitësin e autorizuar.
- Kjo pajisje përdor bateri. Në komunitetin ku ndodheni mund të ketë rregullore mjedisore që kërkojnë t'i hidhni bateritë sipas masave të caktuara. Kontaktoni autoritetet lokale për informacion mbi hedhjen ose riciklimin.
- Mos i mbingarkoni prizat, kordonët zgjatues ose përshtatësit përtej kapacitetit të tyre, pasi mund të shkaktohet zjarr ose goditje elektrike.
- Kordonët elektrikë duhet të vendosen në mënyrë që të mos shkelen apo kapen nga objekte që vendosen mbi to. Kushtojuni vëmendje të posaçme skajeve të kordonëve, në priza dhe në pjesët ku dalin nga pajisja.

- Për ta mbrojtur pajisjen nga rrufetë ose kur lihet e pambikëqyrur dhe pa u përdorur për kohë të gjatë, hiqeni nga priza dhe shkëputeni nga antena ose sistemi kabllor. Kjo do të parandalojë dëmtimin e pajisjes nga rrufetë ose nga luhatjet e linjës elektrike.
  - Para se të lidhni kordonin elektrik (AC) me folenë e ushqyesit (DC), sigurohuni që tensioni i përcaktuar i ushqyesit (DC) të korrespondojë me linjën lokale elektrike.
  - Mos futni asgjë metalike në hapësirat e pajisjes. Kjo mund të shkaktojë rrezik goditjeje elektrike.
  - Për të shmangur goditjet elektrike, mos prekni asnjëherë pjesët e brendshme të pajisjes. Pajisja duhet të hapet vetëm nga tekniku i kualifikuar.
  - Sigurohuni ta shtyni spinën në prizë derisa të puthitet mirë. Kur ta hiqni kordonin elektrik nga priza, tërhiqeni gjithnjë nga spina. Mos e hiqni kurrë duke e tërhequr nga kordoni. Mos e prekni kordonin elektrik me duar të lagura.
  - Nëse pajisja nuk funksionon normalisht - sidomos nëse lëshon zhurmë ose aromë të pazakontë - hiqeni menjëherë nga priza dhe kontaktoni shitësin ose qendrën e autorizuar të shërbimit "Samsung".
  - Sigurohuni ta hiqni spinën nga priza nëse televizori nuk do të përdoret ose nëse do të ikni nga shtëpia për një kohë të gjatë (veçanërisht kur fëmijët, të moshuarit ose invalidët do të lihen vetëm në shtëpi).
    - Grumbullimi i pluhurit mund të shkaktojë goditje elektrike, shkarkim elektrik ose zjarr duke bërë që kordoni të lëshojë shkëndija dhe nxehtësi, ose t'i prishet veshja izoluese.
  - Sigurohuni të kontaktoni qendrën e autorizuar të informacionit "Samsung" kur synoni ta instaloni televizorin në vend me shumë pluhur, me temperatura të larta ose të ulëta, me shumë lagështi, me substanca kimike, ose kur do të punojë 24 orë rresht, si p.sh. në aeroporte, stacione treni etj. Përndryshe, televizori mund të dëmtohet rëndë.
  - Përdorni vetëm spina dhe priza të tokëzuara siç duhet.
    - Tokëzimi i papërshtatshëm mund të shkaktojë goditje elektrike ose dëmtim të pajisjes. (Vetëm pajisje të kategorisë I.)
  - Për ta fikur tërësisht këtë pajisje, shkëputeni nga priza. Për t'u siguruar se mund ta shkëputni shpejt aparaturën nëse e shikoni të nevojshme, sigurohuni që spina dhe priza të jenë në pozicion praktik.
  - Ruajini aksesoret (bateritë etj.) në një vend të sigurt ku nuk mund t'i gjejnë fëmijët.
  - Mos e rrëzoni dhe mos e godisni produktin. Nëse produkti dëmtohet, hiqeni kordonin elektrik dhe kontaktoni qendrën e shërbimit të "Samsung".
  - Për ta pastruar pajisjen, hiqeni nga priza dhe fshijeni produktin me një leckë të butë dhe të thatë. Mos përdorni kimikate si dylli, benzeni, alkooli, holluesit, insekticidet, aromatizuesit, lubrifikuesit ose detergjentët. Këto kimikate mund të dëmtojnë pamjen e jashtme të televizorit ose të fshijnë printimet mbi produkt.
  - Mos e ekspozoni pajisjen ndaj pikimit ose spërkatjes.
  - Mos i hidhni bateritë në zjarr.
  - Mos krijoni lidhje të shkurtër, çmontoni apo mbinxehni bateritë.
  - **KUJDES:** Ka rrezik shpërthimi nëse i zëvendësoni me tipin e gabuar bateritë e përdorura në telekomandë. Zëvendësojini me bateri lloji të ngjashëm apo ekuivalent.
- \* Shifrat dhe ilustrimet në këtë manual përdorimi jepen vetëm për referencë dhe mund të ndryshojnë nga pamja e produktit aktual. Modeli i produktit dhe specifikimet mund të ndryshohen pa njoftuar. Gjuhët e Federatës së Shteteve të Pavarura (CIS) (rusisht, ukrainisht, kazakisht) nuk disponohen për këtë produkt, sepse ky është prodhuar për klientët në rajonin e BE-së.



# Përmbajtja

	Përpara se të lexoni këtë manual përdorimi	2
	Paralajmërim! Udhëzime të rëndësishme të sigurisë	3
<b>01</b>	<b>Çfarë përmban kutia?</b>	
<b>02</b>	<b>Lidhja e televizorit me One Connect</b>	
<b>03</b>	<b>Instalimi i televizorit</b>	
	Montimi i televizorit në mur	8
	Sigurimi i ajrimit të duhur për televizorin	9
	Masa paraprake të sigurisë: Sigurimi i televizorit në mur për të parandaluar rënien e tij	10
<b>04</b>	<b>Përdorimi i modalitetit Art</b>	
	Shfaqja e imazheve	13
	Caktimi i stilit të figurës së zgjedhur	15
	Konfigurimi i modalitetit Art	16
	Përdorimi i modalitetit Art me aplikacionin SmartThings	16
<b>05</b>	<b>Telekomanda inteligjente "Samsung"</b>	
	Rreth butonave në Telekomanda inteligjente "Samsung"	17
	Çiftimi i televizorit me Telekomanda inteligjente "Samsung"	18
	Vendosja e baterive në Telekomanda inteligjente "Samsung"	18
<b>06</b>	<b>Kryerja e konfigurimit fillestar</b>	
	Përdorimi i Pulti i televizorit	19
<b>07</b>	<b>Lidhja me rrjetin</b>	
	Lidhja e rrjetit - Me valë	20
<b>08</b>	<b>Zgjidhja e problemeve dhe mirëmbajtja</b>	
	Zgjidhja e problemeve	21
	Masat paraprake gjatë përdorimit të modalitetit Art	23
	Çfarë është mbështetja në distancë?	23
	Sensori i kursimit dhe ndriçimi i ekranit	24
	Kujdesi për televizorin	24
<b>09</b>	<b>Specifikimet dhe informacione të tjera</b>	
	Specifikimet	25
	Faktorët mjedisorë	25
	Ulja e konsumit të energjisë	25
	Licencat	26

# 01 Çfarë përmban kutia?

Sigurohuni që artikujt e mëposhtëm vijnë me televizorin. Nëse mungon ndonjë artikull, kontaktoni shitësin.

- Telekomanda inteligjente "Samsung" dhe bateritë (AA x 2)
- Manuali i përdorimit
- Fletëgarancia / Udhëzuesi rregullator (nuk jepet në disa vende)
- Kordoni elektrik One Connect

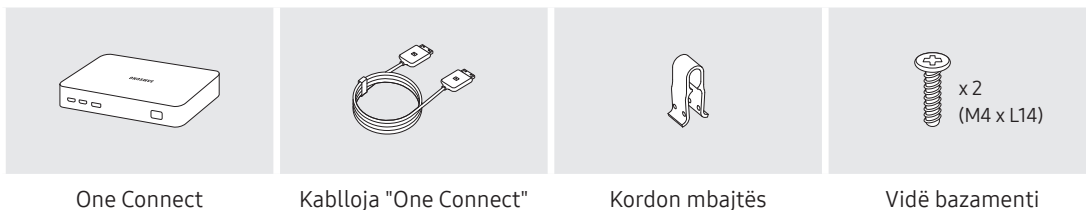

- Ngjyrat dhe format e artikujve mund të ndryshojnë në varësi të modeleve.
- Kabllot e papërfshira mund të blihen veçmas.
- Kontrolloni për aksesore të fshehur prapa ose brenda materialeve të paketimit gjatë hapjes së kutisë.

Në situatat e mëposhtme mund të ketë tarifë administrimi:

(a) Thirret një teknik sipas kërkesës, por rezulton që produkti nuk ka defekt (p.sh. nëse nuk është lexuar manuali i përdorimit).

(a) E sillni njësinë në pikën e servisit të "Samsung", por rezulton që produkti nuk ka defekt (p.sh. nëse nuk është lexuar manuali i përdorimit).

Do të informoheni për tarifën e administrimit përpara kontrollit nga tekniku.



**Paralajmërim:** Ekranet mund të dëmtohen në rast shtypjeje të drejtpërdrejtë, nëse nuk kapen siç duhet. Rekomandojmë që televizori të mbahet nga anët, siç tregohet.



## 02 Lidhja e televizorit me One Connect

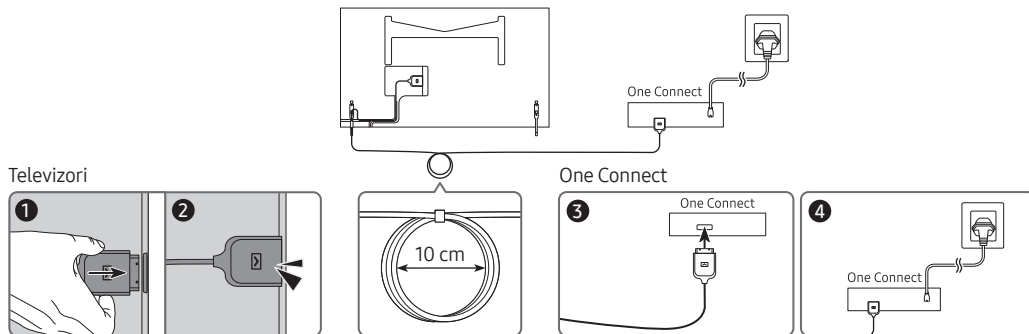

Për të lidhur Kablloja "One Connect" tek One Connect dhe televizori, ndiqni këta hapa:

1. Pas konfigurimit të plotë të televizorit dhe vendosjes në pozicionin përfundimtar, lidhni Kablloja "One Connect" me One Connect dhe televizorin siç tregohet në hapat 1 deri 3 më lart.  
**PARALAJMËRIM:** Sigurohuni që të dy konektorët të jenë lidhur mirë dhe plotësisht. Nëse cilido prej konektorëve nuk është lidhur mirë, ka rrezik elektroshtoku të fortë.
2. Lidhni kordonin elektrik AC të One Connect me One Connect, pastaj lidhni në prizë sipas hapat 4 më lart.  
**PARALAJMËRIM:** Ndiqini me përpikëri udhëzimet. Sigurohuni ta lidhni kordonin elektrik në prizë si hap të fundit. Hiqeni gjithnjë kordonin elektrik nga priza përpara se ta shkëpusni Kablloja "One Connect" nga mbrapa televizorit ose nga One Connect.
  - Për më shumë informacion, shihni Quick Setup Guide me ilustrime.
3. Lidhni pajisjet periferike (aparatin kabllor, luajtësin "Blu-ray" etj.) me One Connect. Për hollësi, shihni Accessory Kit.



- Mos e përdorni One Connect përmbyss ose në këmbë.
- Kur lidhni Kablloja "One Connect", kushtojuni vëmendjen formave dhe përmasave të konektorëve duke u siguruar që t'i lidhni aty ku duhet. Në të kundërt, mund të shkaktohet keqfunksionim i produktit.
- Kur lidhni Kablloja "One Connect", bëni kujdes të mos e përdridhni kabllon e Kablloja "One Connect". Përndryshe mund të shkaktoni rënie të performancës së televizorit ose të dëmtoni kabllot.
- Kur sistemoni kabllon e tepruar, shihni figurën më lart për sistemimin e duhur.
- Bëni kujdes që kablloja të mos pësojë ndonjë nga rastet e mëposhtme. Kablloja "One Connect" përmban qark elektrik. Nëse i dëmtohet kablloja, mund të pësoni elektroshtok.
- Mbajeni One Connect me kujdes. Është e rëndë.



Përthyerje



Përdredhje



Tërheqje



Shtypja e kabllos



Goditje elektrike

## 03 Instalimi i televizorit

### Montimi i televizorit në mur



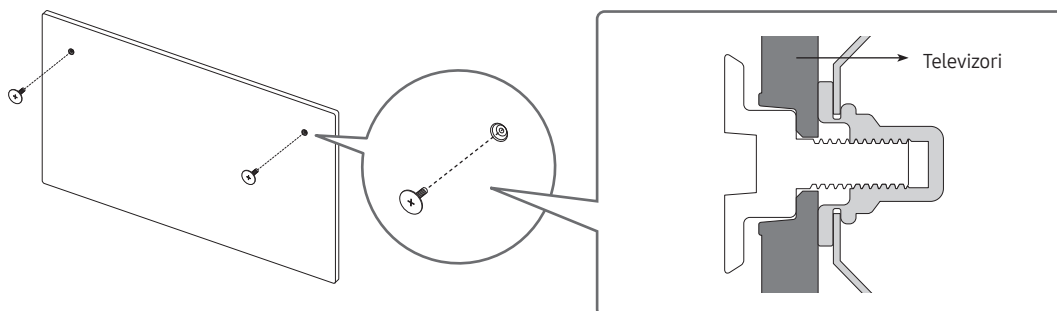

Nëse e montoni televizorin në mur, ndiqni udhëzimet me përpikëri sipas rekomandimit nga prodhuesi. Në rast se nuk montohet siç duhet, televizori mund të rrëshqasë ose të rrëzohet, duke shkaktuar lëndime të rënda të fëmijët apo të rriturit dhe dëmtim të rëndë të televizorit.

- Shihni manualin e instalimit që vjen me mbajtësen e murit të Samsung-ut.

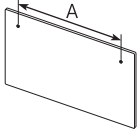

- Samsung nuk mban përgjegjësi për ndonjë dëmtim të produktit ose lëndimin tuaj apo të personave të tjerë nëse zgjidhni ta montoni vetë bazamentin për mur.
- Bazamentin për mur mund ta instaloni në një mur të fortë pingul dyshemesë. Përpara se ta montoni bazamentin për mur në sipërfaqe të ndryshme nga kartonxhesi, kontaktoni me shitësin tuaj më të afërt për informacione të mëtejshme. Nëse e instaloni televizorin në tavan ose në mur të pjerrët, mund të bjerë dhe të lëndojë rëndë njerëzit përreth.

Lloji	Madhësia e televizorit në inçë	Specifikimet e vrimave të vidave në milimetra	Vidat	Sasia
	32	582,2	 M4	2
		277,5		

Shqip



**Mos e instaloni bazamentin për mur kur televizori është ndezur. Mund të lëndoheni nga goditja elektrike.**

- Sigurohuni që të përdorni vetëm vidat e ofruara me produktin. (Përndryshe, mund të dëmtoni televizorin ose televizori i montuar në mur mund të shkëputet nga muri dhe të bjerë.)
- Mos i shtrëngoni shumë fort vidat. Përndryshe mund të dëmtoni produktin ose të shkaktoni rënien e tij, duke lënduar njerëzit përreth. Samsung nuk mban përgjegjësi për këto lloj aksidentesh.
- Samsung nuk mban përgjegjësi për dëmtimin e produktit ose lëndimet personale kur përdoret bazament për mur i paspecifikuar ose nëse konsumatori nuk ndjek udhëzimet e instalimit të produktit.

## Sigurimi i ajrimit të duhur për televizorin

Gjatë instalimit të televizorit dhe One Connect, ruani një distancë prej së paku 10 cm midis televizorit e One Connect dhe objekteve të tjera (mureve, anëve të mobilie etj.) për të siguruar ajrosjen e duhur. Mosajrimi i duhur mund të rezultojë në zjarr ose në problem me produktin, të shkakuar nga rritja e temperaturës së brendshme.

- Kur ta instaloni televizorin me mbajtëse ose bazament për mur, rekomandojmë përdorimin vetëm të pjesëve të ofruara nga Samsung. Përdorimi i pjesëve të ofruara nga prodhues të tjerë mund të shkaktojë vështirësi me produktin ose lëndime të mundshme nga rrëzimi i tij.

## Masa paraprake të sigurisë: Sigurimi i televizorit në mur për të parandaluar rënien e tij



**Kujdes:** Tërheqja, shtyrja ose ngjitja mbi televizor mund të bëjë që televizori të rrëzohet. Në veçanti, sigurohuni që fëmijët të mos varen apo të mos ta destabilizojnë televizorin. Ky veprim mund të shkaktojë rrëzimin e televizorit, duke shkaktuar lëndime të rënda ose vdekje. Ndiqni të gjitha masat e sigurisë të përmendura në broshurën e sigurisë që vjen me televizorin. Për të rritur qëndrueshmërinë dhe sigurinë, mund të blini e instaloni pajisjen kundër rënies, siç përshkruhet në faqen vijuese.



**PARALAJMËRIM:** Mos e vendosni kurrë televizorin në një vend të paqëndrueshëm. Televizori mund të bjerë, duke shkaktuar lëndim të rëndë personal ose vdekje. Shumë lëndime, veçanërisht ndaj fëmijëve, mund të shmangen duke marrë masa të thjeshta paraprake si:

- Përdorni gjithnjë komotë apo mbështetëset, ose mënyrat e montimit të rekomanduara nga prodhuesi i televizorit.
- Përdorni gjithnjë mobilie që mund ta mbajnë në mënyrë të sigurt televizorin.
- Sigurohuni gjithnjë që televizori të mos tejkalojë anët e mobilies mbështetëse.
- Tregojuni gjithnjë fëmijëve rreziqet që vijnë nga hipja nëpër mobilie për të arritur televizorin ose komandat e tij.
- Vendosini gjithnjë kordonët e kabllot e lidhur me televizorin në mënyrë të atillë që të mos pengoheni, të mos i tërhiqni apo kapni.
- Mos e vendosni kurrë televizorin në një vend të paqëndrueshëm.
- Mos e vendosni kurrë televizorin mbi mobilie të larta (për shembull bufe ose rafte librash) pa e fiksuar si mobilien, edhe televizorin në një mbështetëse të përshtatshme.
- Mos e vendosni kurrë televizorin mbi leckë apo materiale të tjera që mund të gjenden midis televizorit dhe mobilies mbështetëse.
- Mos vendosni kurrë artikuj që mund të nxisin hipjen e fëmijëve, si p.sh. lodra apo telekomanda, përmbi televizor apo mobilien mbi të cilën është vendosur televizori.

Nëse do ta ruani dhe zhvendosni televizorin tuaj ekzistues, duhet të zbatohen të njëjtat masa si më sipër.

- Kur instalohet në mbështetëse, ekrani i këtij produkti anohet pak mbrapa dhe këndi nuk mund t'i rregullohet.
- Nëse ka objekt të vendosur në mbështetëse apo nëse dyshemeja është e pjerrët, produkti mund të bjerë, çka mund të shkaktojë defekte apo lëndime.

## Parandalimi i rrëzimit të televizorit

1. Shtrëngoni fort një grup kapësesh në mur duke përdorur vidat e duhura. Sigurohuni që vidat të jenë montuar mirë në mur.
  - Mund të keni nevojë për materiale shtesë, si p.sh. pajisje mbërthyesë, në varësi të llojit të murit.
2. Shtrëngoni fort një grup kapësesh në mur duke përdorur vida të madhësisë së duhur.
  - Për specifikat e vidave, shihni pjesën “Vidat” në tabelën “Montimi i televizorit në mur”.
3. Lidhni kapëset e fiksuara në televizor dhe kapëset e fiksuara në mur me një kavo rezistente e të fortë dhe më pas shtrëngoheni mirë.
  - Instalojeni televizorin pranë murit në mënyrë që të mos bjerë mbrapsht.
  - Lidhni kapon në mënyrë të atillë që kapëset e fiksuara në mur të jenë në të njëjtën lartësi ose më poshtë se kapëset e fiksuara në televizor.

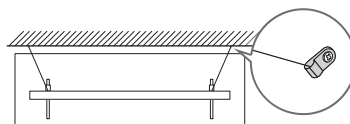
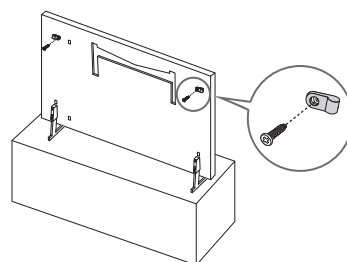



- Ngjyra dhe forma e produktit mund të ndryshojnë në varësi të modelit.

## 04 Përdorimi i modalitetit Art

### > Art

Funksionin e modalitetit **Art** mund ta përdorni për të shfaqur përmbajtje si p.sh. Kopertina apo foto kur nuk shikoni televizor në ekran të plotë.

- Shtypni butonin  në telekomandë për të kaluar në modalitetin e televizorit ose në modalitetin **Art**.
- Shtypni butonin  në modalitetin **Art** për të kaluar në modalitetin e televizorit.
- Për ta fikur plotësisht televizorin, shtypni dhe mbani butonin  në telekomandë, ose shtypni butonin Pulti i televizorit në pjesën majtas lart të televizorit.
  - Nëse përdorni një telekomandë ndryshe nga Telekomanda inteligjente "Samsung", televizori mund të mos fiket plotësisht.
- Në modalitetin **Art** ndriçimi dhe tonaliteti i ngjyrës së televizorit rregullohen automatikisht në varësi të ambientit dhe televizori mund të fiket automatikisht.
  - Televizori është i caktuar në mënyrë që ekranin të fiket automatikisht kur errësohet drita e ambientit në modalitetin **Art**.
- Në modalitetin **Art**, mund ta lidhni pajisjen celulare me televizorin me anë të aplikacionit SmartThings në pajisjen celulare për të parë fotot në pajisjen celulare.
  - Ky funksion mund të mos mbështetet në varësi të modelit të televizorit ose pajisjes celulare.
  - Funksionet e mbështetura mund të ndryshojnë në varësi të aplikacionit SmartThings.



## Shfaqja e imazheve

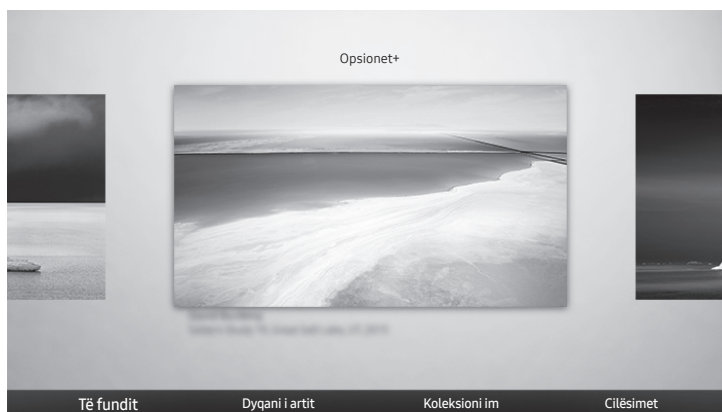

Shqip

- Figura në televizor mund të ndryshojë nga figura më lart, në varësi të modelit dhe zonës gjeografike.

Për të parë një figurë në modalitetin **Art**, zgjidhni një nga menytë e mëposhtme. Për të kaluar në nënmenynë ku mund të zgjidhni figurat, shtypni butonin Zgjidh, një nga katër butonat e drejtimit, ose butonin  në modalitetin **Art**. Pastaj përdorni butonat e drejtimit në telekomandë për të kaluar te figura e dëshiruar dhe shtypni butonin Zgjidh. ✓ **Cakto** shfaqet në krye të figurës së zgjedhur dhe mund ta shikoni figurën e zgjedhur në modalitetin **Art**.

- **Të fundit**

Mund të modifikoni figurat e zgjedhura së fundi.

- **Dyqani i artit**

Mund të shkoni në **Dyqani i artit** për të blerë imazhe të ndryshme.

- **Dyqani i artit** mund të mos shfaqet në varësi të gjendjes së lidhjes së rrjetit.

- **Koleksioni im**

Mund të shikoni një listë me kopertina dhe foto që keni caktuar si  e preferuar në **Të preferuara**. Mund dhe të zgjidhni të dëshiruarat mes figurave të ruajtura në një pajisje të jashtme apo celulare dhe t'i ruani te **Fotografitë e mia**.

- Për të marrë figurat nga pajisja portative, duhet të keni instaluar paraprakisht aplikacionin SmartThings në pajisjen portative.

### Shikimi i figurave sipas kohës

1. Përdorni butonat e drejtimit në telekomandë për të kaluar tek **Koleksioni im**.
2. Përdorni butonat e drejtimit për të kaluar te **Të preferuara** ose **Fotografitë e mia**.  
Për të parë figurat e pajisjes portative të lidhur përmes USB apo aplikacionit SmartThings, zgjidhni figurat e dëshiruara në pajisjen e lidhur dhe në vijim ruajini te **Fotografitë e mia**.
3. Përdorni butonat e drejtimit në telekomandë për të kaluar tek **Opsionet+** në krye të ekranit.
4. Shtypni butonin Zgjidh kur shfaqet artikulli **Fillo diapozitivin**.
5. Përdorni butonat e drejtimit në telekomandë për të zgjedhur kohën kur do të zëvendësohen dhe më pas shtypni butonin Zgjidh.

## Importimi i imazheve nga një pajisje e jashtme ruajtëse

1. Lidhni me televizorin një pajisje të jashtme ruajtëse që përmban imazhe.
2. Përdorni butonat e drejtimit në telekomandë për të kaluar te **Koleksioni im** dhe më pas kaloni te pajisja e jashtme e lidhur ruajtëse.
3. Përdorni butonat e drejtimit në telekomandë për të kaluar te **Ruaje te "Fotografitë e mia"** në krye të ekranit dhe pastaj shtypni butonin Zgjidh.
4. Përdorni butonat e drejtimit në telekomandë për të kaluar te një imazh dhe shtypni butonin Zgjidh.
  - Mund të zgjidhni disa imazhe.
5. Përdorni butonat e drejtimit në telekomandë për të kaluar te **Ruaj të zgjedhurat** në krye të ekranit dhe pastaj shtypni butonin Zgjidh.
6. Imazhi ose imazhet e zgjedhura ruhen te **Fotografitë e mia**.
  - Rezolucionet e rekomanduara: 1920 x1080 (16:9)

## Blerja e imazheve nga Dyqani i artit

1. Përdorni butonat e drejtimit në telekomandë për të kaluar tek **Dyqani i artit**.
2. Përdorni butonat e drejtimit në telekomandë për të kaluar te një temë dhe shtypni butonin Zgjidh. Mund të zgjidhni ndonjë nëntemë apo foto në ekran.
  - Shtegu i hyrjes mund të ndryshojë sipas temës.
3. Përdorni butonat e drejtimit në telekomandë për të kaluar në një figurë dhe shtypni butonin Zgjidh.
4. Përdorni butonat e drejtimit në telekomandë për të kaluar tek **Opsionet+** në krye të ekranit dhe zgjidhni **Merr anëtarësim provë** ose **Blej** për të blerë figurën e zgjedhur.
  - Shfaq **Merr anëtarësim provë** nëse nuk jeni anëtarësuar tek **Anëtarësimi në dyqanin e artit**.
5. Përdorni butonat e drejtimit në telekomandë për të zgjedhur mënyrat e pagesës dhe shtypni butonin Zgjidh.
6. Ndiqni udhëzimet në ekran për procedurën e pagesës.

## Abonimi në Anëtarësimi në dyqanin e artit

Kur abonoheni në **Anëtarësimi në dyqanin e artit**, mund ta përdorni **Dyqani i artit** pa kufi dhe të hapni vepra të ndryshme arti duke i zëvendësuar me vepra të reja sipas preferencave tuaja.

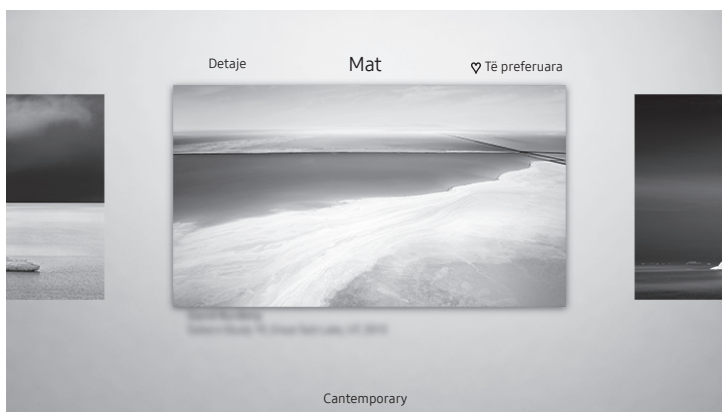

1. Përdorni butonat e drejtimit në telekomandë për të kaluar tek **Dyqani i artit**.
2. Përdorni butonat e drejtimit në telekomandë për të kaluar tek **Anëtarësimi**.
3. Ndiqni udhëzimet në ekran për të futur të dhënat e anëtarësimi.

## Caktimi i stilit të figurës së zgjedhur



- Figura në televizor mund të ndryshojë nga figura më lart, në varësi të modelit dhe zonës gjeografike.

Përdorni butonat e drejtimit në telekomandë për të kaluar tek **Opsionet+** në krye të ekranit. Mund të përdorni meny të mëposhtme:

- **Detaje**  
Mund të gjeni më shumë informacion rreth imazhit.
- **Filtri i fotove**  
Efektet e zgjedhura të filtrit mund t'ia zbatoni figurës sipas preferencave.
  - Ky funksion ofrohet vetëm për figurat e ruajtura te **Fotografitë e mia**.
- **Mat**  
Mund të përdorni ngjyra dhe stile të ndryshme konturesh në imazh sipas preferencave tuaja.
  - Ky funksion ofrohet vetëm për figurat e ruajtura te **Fotografitë e mia**.
- **e preferuar**  
Mund të caktoni (ose të mos caktoni) një figurë që preferoni si artikull të preferuar duke shtypur butonin Zgjidh në telekomandë. Mund të shfaqni një listë të artikujve të caktuar si të preferuar te **Koleksioni im > Të preferuara**.
  -  e preferuar: Nuk është caktuar si e preferuar.
  -  e preferuar: Caktoje si të preferuar.

### Përdorimi i një ngjyre dhe një stili konturi në një imazh

1. Duke përdorur butonat e drejtimit në telekomandë për të kaluar te figura së cilës dëshironi t'i ndryshoni konturin dhe ngjyrën, kaloni tek **Opsionet+** në krye të ekranit dhe pastaj zgjidhni **Mat**.
2. Përdorni butonat e drejtimit në telekomandë për të zgjedhur ngjyrën dhe stilin e konturit që dëshironi.
3. Ndryshoni stilin dhe ngjyrën e konturit dhe më pas shtypni butonin Zgjidh për të çuar fokusin te figura.
  - Nëse dëshironi të ndryshoni stilin ose ngjyrën e konturit, ndryshojeni dhe më pas shtypni butonin Zgjidh për të ruajtur ndryshimet.
4. Për të ruajtur stilin dhe ngjyrën e zgjedhur të konturit dhe të ngjyrës, shtypni sërish butonin Zgjidh.
  - Nëse shtypni butonin  për të dalë, ngjyra dhe stili i konturit që ndryshuat nuk ruhen.

## Konfigurimi i modalitetit Art

Në modalitetin **Art**, përdorni butonat e drejtimit në telekomandë për të kaluar në artikullin e menysë **Cilësimet** në fund. Mund të rregulloni funksionet e mëposhtme:

- **Ndriçimi**  
Përdorni butonat e drejtimit në telekomandë për ta lëvizur **Modifikim** në krye dhe shtypni në vijim butonin **Zgjidh**. Në ekranin vijues rregulloni ndriçimin e figurës. Pas zgjedhjes së cilësimeve të dëshiruara, shtypni butonin **Zgjidh** në telekomandë.
  - Për të caktuar menjëherë **Ndriçimi** ndërsa shikoni modalitetin **Art**, shtypni butonin  në telekomandë.
- **Fikje pas**  
Televizori fiket automatikisht pas kohës së caktuar. Përdorni butonat e drejtimit në telekomandë për të kaluar tek artikujt në krye. Pas zgjedhjes së kohës së dëshiruar, shtypni butonin **Zgjidh** në telekomandë.
- **Night Mode**  
Kur funksioni është aktiv, televizori fiket automatikisht nëse nuk diktohet dritë përreth tij. Përdorni butonat e drejtimit në telekomandë për të kaluar tek artikujt në krye dhe në vijim aktivizojeni ose çaktivizojeni funksionin.

## Hiqni figurat nga Koleksioni im

Mund të hiqni figurat e ruajtura nga **Koleksioni im**.

1. Përdorni butonat e drejtimit në telekomandë për të kaluar tek **Koleksioni im**.
2. Përdorni butonat e drejtimit në telekomandë për të kaluar te **Të preferuara** ose **Fotografitë e mia**.
3. Përdorni butonat e drejtimit në telekomandë për të kaluar tek **Opsionet+** në krye të ekranit.
4. Lëvizeni fokusin te **Hiq** dhe më pas shtypni butonin **Zgjidh** në telekomandë.
5. Përdorni butonat e drejtimit në telekomandë për të kaluar te një imazh dhe shtypni butonin **Zgjidh**.
  - Mund të zgjidhni disa imazhe.
6. Përdorni butonat e drejtimit në telekomandë për të lëvizur te **Hiq të zgjedhurat** në krye të ekranit dhe më pas shtypni butonin **Zgjidh**.

## Përdorimi i modalitetit Art me aplikacionin SmartThings

Pasi të instaloni aplikacionin SmartThings në pajisjen celulare, mund të përdorni funksionet e mëposhtme:  
Mund të shkarkoni aplikacionin SmartThings nga Google Play Store, Samsung Apps, ose App Store.

- Funksionet ose terminologjia mund të ndryshojnë në varësi të versionit të aplikacionit SmartThings.
- Në pajisjet tabletë, funksionet e modalitetit **Art** mund të mos mbështeten nga aplikacioni SmartThings.
- Zgjedhja e figurave
- Abonimi në **Anëtarësimi në dyqanin e artit**
- Krijimi i Collage: Kombinoni imazhe të shumta në një imazh të vetëm.
- Përdorimi i stileve dhe ngjyrave të kontureve në imazhe
- Caktimi i ndriçimit për modalitetin **Art**
- Caktimi i Fikje pas: Televizori fiket automatikisht pas kohës së caktuar.
- Caktimi i Night Mode: Caktojani "The Frame" të fiket automatikisht nëse nuk diktohet dritë në dhomë.

# 05 Telekomanda inteligjente "Samsung"

## Rreth butonave në Telekomanda inteligjente "Samsung"

- Figurat, butonat dhe funksionet e Telekomanda inteligjente "Samsung" mund të ndryshojnë në varësi të modelit.

### (Rryma)

Kur shikoni televizor, shtypni për të kaluar në modalitetin Art. Në modalitetin Art, shtypni për t'u kthyer në shikimin e televizorit.

- Shtypni dhe mbani për ta fikur plotësisht televizorin.

### (butoni Numri)

Kur shtypet, shfaqet një shirit me numra në fund të ekranit. Zgjidhni numrat dhe zgjidhni **Kryer** për të dhënë një vlerë numerike. Përdoreni për të ndryshuar kanalën, për të dhënë një "PIN", për të dhënë një kod postar etj.

- Kur shtypet për 1 sekondë ose më shumë, shfaqet menyuja TTX.

### Zgjidh

Zgjedh ose hap artikullin e fokusuar. Kur shtypet gjatë shikimit të një programi transmetimi, shfaqet informacioni i detajuar i programit.

### (Rikthim)

Kthehet në menyë e mëparshme. Kur shtypet për 1 ose më shumë sekonda, funksioni i hapur mbyllet. Kur shtypet gjatë shikimit të një programi, shfaqet kanali i mëparshëm.

### (Luaj/pusho)

Kur shtypet, shfaqen komandat e luajtjes. Me anë të këtyre komandave mund të komandoni përmbajtjen multimedia që luhet.

### (Smart Hub)

Kthehet në Ekranin e parë.

- Në modalitetin Art, shtypni për të kaluar në modalitetin e televizorit.

### (Asistenti zanor)

Hap Asistenti zanor. Shtypni e mbani butonin, thoni një komandë dhe pastaj lëshojeni butonin për të ekzekutuar Asistenti zanor.

- Gjuhët dhe funksionet e mbështetura të Asistenti zanor mund të ndryshojnë sipas rajonit gjeografik.

### (butoni Ngjyra)

Përdorni këto butona me ngjyrë për të hapur opsione shtesë posaçërisht për funksionin që po përdorni.

- Shtypni butonin për të caktuar menjëherë **Ndriçimi** ndërsa përdorni modalitetin Art.

### Butoni i drejtimit (lart/poshtë/majtas/djathtas)

Lëviz fokusin dhe ndryshon vlerat e shfaqura në menyë e televizorit.

### +/- (Volumi)

Lëvizni butonin lart ose poshtë për të rregulluar volumin. Shtypni butonin për ta heshtur zërin. Kur shtypet për 1 sekondë ose më shumë, shfaqet menyuja **Shkurtoret e asistencës**.

### ^ / v (Kanali)

Lëvizni butonin lart ose poshtë për të ndërruar kanalën. Për të parë ekranin e **Udhëz.**, shtypni butonin.

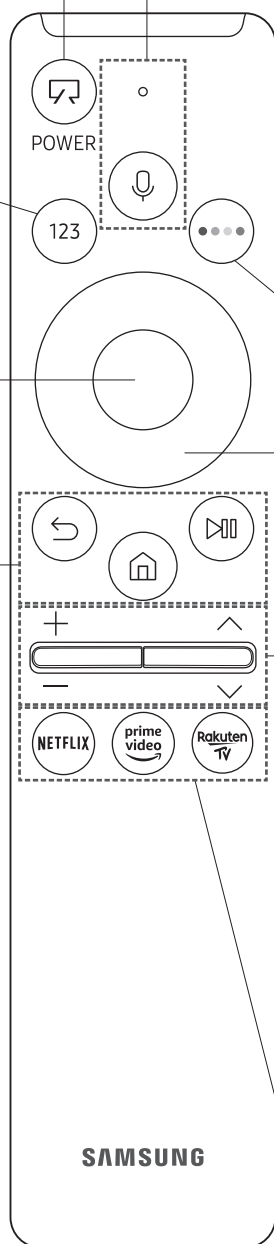

- Kur shtypet për 1 sekondë ose më shumë, shfaqet ekrani **Lista e kanaleve**.

Shtypni secilin buton për t'i ekzekutuar funksionin.



## Çiftimi i televizorit me Telekomanda inteligjente "Samsung"



Kur e ndizni televizorin për herë të parë, "Telekomanda inteligjente "Samsung"" çiftohet automatikisht me televizorin. Nëse Telekomanda inteligjente "Samsung" nuk çiftohet automatikisht me televizorin, drejtojani sensorit të telekomandës në televizor dhe shtypni dhe mbani njëherësh për 3 ose më shumë sekonda butonat e etiketuar  dhe  siç tregohet në skemën në të majtë.

## Vendosja e baterive në Telekomanda inteligjente "Samsung"

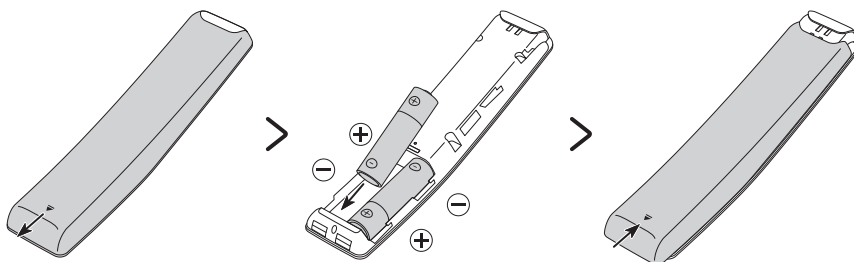

Për të instaluar bateritë (1,5 V, tipi AA) shtyni kapakun e pasmë për ta hapur në drejtimin e shigjetës në fund të ilustrimit dhe më pas futini bateritë sipas figurës. Sigurohuni që polet pozitive dhe negative të jenë në drejtimin e duhur. Mbyllni kapakun e pasmë sipas ilustrimit.

- Rekomandohen bateritë alkaline për më shumë jetëgjatësi.

## 06 Kryerja e konfigurimit fillestar

Herën e parë që ndizni televizorin, fillon menjëherë konfigurimi fillestar. Konfigurimi fillestar lejon konfigurimin e cilësimeve bazë të funksionimit të televizorit, si p.sh. marrjen e transmetimeve, kërkimin e kanaleve dhe lidhjen e rrjetit, të gjitha bashkë.

- Përpara nisjes së konfigurimit fillestar, sigurohuni të lidhni fillimisht pajisjet e jashtme.
- Për të përdorur funksionet inteligjente të televizorit, ky duhet të lidhet me internetin.
- Për të kryer konfigurimin fillestar me anë të aplikacionit SmartThings, duhet të lidhni pajisjen celulare nëpërmjet "Wi-Fi".
- Nëse dritarja e konfigurimit nuk shfaqet automatikisht tek aplikacioni SmartThings në pajisjen tuaj portative, vazhdojeni manualisht konfigurimin pasi ta shtoni televizorin me anë të **Shto pajisje** te paneli i aplikacionit SmartThings.
- Aplikacioni SmartThings ofrohet për pajisje që punojnë me "Android 6.0" e lart ose "iOS 10" e lart.
- Mund të ketë zhurmë të përkohshme kur televizori komunikon me pajisjet celulare.
- Konfigurimi i televizorit është optimizuar në regjimin peizazh.

Mund dhe ta nisni konfigurimin fillestar me anë të menysë së televizorit (🏠 > ⚙️ Cilësimet > Të përgjithshme > Rivend.).

Ndiqui udhëzimet e shfaqura në ekranin fillestar dhe konfiguroni cilësimet bazë të televizorit për t'iu përshtatur mjedisit tuaj të shikimit.

### Përdorimi i Pulti i televizorit

Televizorin mund ta ndizni me butonin **Pulti i televizorit** në pjesën majtas lart të televizorit, dhe më pas përdorni **Menyja e komandimit**. **Menyja e komandimit** shfaqet kur shtypet butoni **Pulti i televizorit** ndërkohë që televizori është ndezur. Për më shumë informacion rreth përdorimit të saj, shihni figurën më poshtë.

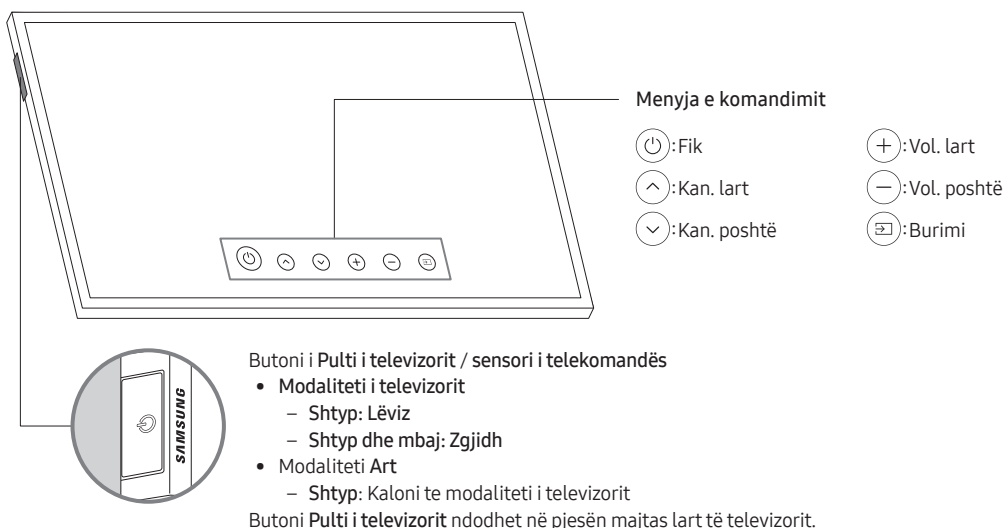

- Në modalitetin **Art**, treguesi i energjisë në pjesën majtas lart të televizorit qëndron fikur.

## 07 Lidhja me rrjetin

Lidhja e televizorit me rrjetin mundëson përdorimin e shërbimeve në internet, si Smart Hub si dhe përditësime të softuerit.

### Lidhja e rrjetit - Me valë

Lidhni televizorin me internetin me anë të një pikëhyrjeje me valë ose modemi.

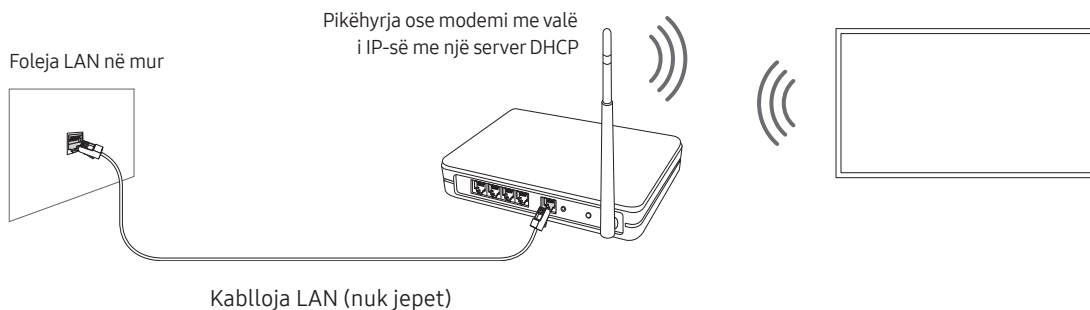



# 08 Zgjidhja e problemeve dhe mirëmbajtja

## Zgjidhja e problemeve

Nëse televizori duket të ketë ndonjë problem, shqyrtoni fillimisht këtë listë problemesh dhe zgjidhjesh të mundshme. Përndryshe, shqyrtoni seksionin "Zgjidhja e problemeve" ose "Pyetjet e shpeshta" në manualin elektronik. Nëse asnjëra nga këshillat e sugjeruara nuk e zgjidh problemin, vizitoni "www.samsung.com" dhe klikoni "Support (Mbështetja teknike)" ose kontaktoni qendrën e shërbimit "Samsung" në kapakun e pasmë në këtëj manuali.

- Ky panel TFT LED përbëhet nga nënpikëza që kërkojnë teknologji të sofistikuar për t'u prodhuar. Megjithatë, mund të ketë disa pikëza me shkëlqim ose të errëta në ekran. Këto pikëza nuk do të kenë asnjë ndikim në funksionimin e produktit.
- Për ta mbajtur televizorin në një gjendje optimale, përdorni softuerin më të ri. Përdorni funksionet **Përditëso tani** ose **Përditësimi automat.** në menynë e televizorit (🏠 > ⚙️ Cilësimet > Mbështet > Përditësimi i softuerit > Përditëso tani ose Përditësimi automat.).
- Në Modaliteti portret, disa aplikacione ose hyrje të jashtme mund të mos mbështeten në ekran të plotë.

### Televizori nuk ndizet.

- Sigurohuni që kordoni elektrik (AC) të jetë futur siç duhet në One Connect dhe në prizë.
- Sigurohuni që priza në mur është në rregull dhe sensori i telekomandës në pjesën majtas lart të televizorit është i ndezur në të kuqe të fortë.
- Provoni të shtypni butonin **Pulti i televizorit** në pjesën majtas lart të televizorit për t'u siguruar që problemi nuk vjen nga telekomanda e televizorit. Nëse televizori ndizet, shihni "Telekomanda nuk punon".

### Nga pajisja e jashtme nuk del figurë/video/zë ose del figurë/video/zë i shformuar, ose në televizor shfaqet mesazhi "Jo ose sinjal i dobët" ose nuk mund të gjendet kanali.

- Sigurohuni që lidhja me pajisjen është e saktë dhe që të gjitha kabllot janë vendosur plotësisht.
- Hiqni dhe rilidhni të gjithë kabllot e lidhura me televizorin dhe me pajisjet e jashtme. Nëse është e mundur, provoni kablo të reja.
- Konfirmoni që është zgjedhur burimi i saktë hyrës (🏠 > 📺 Burimi).
- Kryeni një vetëdiagnostikim të televizorit për të përcaktuar nëse problemi shkaktohet nga televizori ose nga pajisja (🏠 > ⚙️ Cilësimet > Mbështet > Kujdesi për pajisjen > Vetë-diagnostikim > Testi i figurës ose Test i ting.).
- Nëse rezultatet e testit janë normale, rindizni pajisjet e lidhura duke hequr nga priza të gjithë kordonët elektrikë të tyre dhe duke i vendosur sërish në prizë. Nëse problemi vazhdon, drejtojeni udhëzuesit të lidhjes në manualin e përdorimit të pajisjes së lidhur.
- Nëse nuk përdorni aparat kabllor apo satelitor dhe televizori merr sinjale televizive nga foleja e antenës apo e lidhjes kabllore, hapni **Sintonizimi automatik** për të kërkuar për kanale (🏠 > ⚙️ Cilësimet > Transmetimi > (Cilësimet e "Sintonizimi automatik") > Sintonizimi automatik).
  - Cilësimet e "Sintonizimi automatik" mund të mos shfaqet në varësi të modelit ose zonës gjeografike.
  - Nëse përdorni aparat kabllor apo satelitor, shihni manualin e aparatit përkatës.

## Moduli CI+ nuk punon.

- Televizori yt "Samsung" pajtohet me standardin CI+ 1.4.
- Nëse moduli i ndërfaqes së përbashkët CI+ nuk e mbështet këtë pajisje, hiqeni modulin dhe kontaktoni operatorin e modulit CI+ për ndihmë.

## Telekomanda nuk punon.

- Kontrolloni nëse llamba treguese në pjesën majtas lart të televizorit pulson kur shtypni butonin e ndezjes në telekomandë. Nëse nuk pulson, ndërroni bateritë e telekomandës.
- Sigurohuni që bateritë janë vendosur me polet (+/-) në pozicionet e duhura.
- Proveni t'ia drejtoni telekomandën direkt televizorit nga 1,5-1,8 m distancë.
- Nëse televizori vjen me Telekomanda inteligjente "Samsung" (telekomandë me "Bluetooth"), sigurohuni që ta çifttoni me televizorin.

## Telekomanda e aparatit kabllor apo satelitor nuk e ndez apo fik televizorin as nuk e ndryshon volumin.

- Programoni telekomandën e aparatit kabllor ose satelitor që të komandojë televizorin. Shihni manualin e përdorimit të aparatit kabllor apo satelitor për kodin e televizorit "SAMSUNG".

## Cilësimet e televizorit humbin pas 5 minutash.

- Televizori është në Modaliteti për dyqan me pakicë. Ndryshoni Modaliteti për përdorim në menynë Të përgjithshme Menu në Regjimi në shtëpi (🏠) > ⚙️ Cilësimet > Të përgjithshme > Administrimi i sistemit > Modaliteti për përdorim > Regjimi në shtëpi).

## "Wi-Fi" me ndërprerje



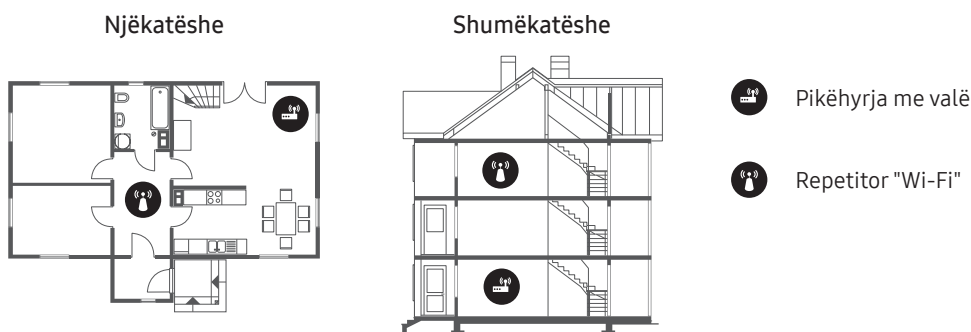

- Sigurohuni që televizori të ketë lidhje me rrjetin (🏠) > ⚙️ Cilësimet > Të përgjithshme > Rrjeti > Statusi i rrjetit).
- Sigurohuni që fjalëkalimi i "Wi-Fi" të jetë dhënë saktë.
- Kontrolloni distancën midis televizorit dhe modemit ose pikëhyrjes. Largësia nuk duhet të jetë mbi 15,2 m.
- Ulni interferencën duke mos përdorur ose duke fikur pajisjet me valë. Gjithashtu, verifikoni që nuk ka pengesa midis televizorit dhe modemit ose pikëhyrjes. (Fuqia e sinjalit "Wi-Fi" mund të ulet nga pajisjet, telefonat me valë, muret prej guri/oxhaqet etj.)









- Kontaktoni me operatorin e internetit (ISP) dhe kërkojini të rivendosë qarkun e rrjetit për të reregjistruar adresat MAC të modemit/pikëhyrjes suaj dhe të televizorit.



## Probleme me aplikacionet e videove ("Youtube" etj.)

- Ndryshoni "DNS" në 8.8.8.8. Zgjidhni  >  Cilësimet > Të përgjithshme > Rrjeti > Statusi i rrjetit > Cilësim. IP > Cilësimi DNS > Fute manualisht > Serveri DNS > shkruani 8.8.8.8 > OK.
- Rivendoseni duke zgjedhur  >  Cilësimet > Mbështet > Kujdesi për pajisjen > Vetë-diagnostikim > Rivendos Smart Hub.

## Masat paraprake gjatë përdorimit të modalitetit Art

- Performanca e sensorit mund të ndryshojë në varësi të mjedisit të instalimit dhe të përdorimit të televizorit.
  - Ndriçimi dhe tonaliteti i ngjyrës së ekranit mund të ndikohen në varësi të ngjyrës së sipërfaqes mbi të cilën qëndron televizori.
  - Nëse zona përreth televizorit është shumë e errët apo shumë e ndritshme, ndriçimi i ekranit mund të kufizohet ose sensorin mund të mos funksionojë normalisht.
  - Nëse televizori instalohet shumë lart apo shumë poshtë, sensorin mund të mos funksionojë normalisht.
- Në varësi të cilësimeve të funksionit **Fikja automat.** ( >  Cilësimet > Të përgjithshme > Zgjidhja eko > **Fikja automat.**), televizori mund të fiket kur nuk ka komandë nga përdoruesi në modalitetin Art, si p.sh. Komanda nga telekomanda.
- Funksioni  >  Cilësimet > Të përgjithshme > Administrimi i sistemit > Ora > Kohëm. i fik. dhe Kohëmat. i fikjes nuk funksionon në modalitetin Art.
- Funksioni  >  Cilësimet > Të përgjithshme > Administrimi i sistemit > Koha e mbrojtjes auto nuk funksionon në modalitetin Art.



## Çfarë është mbështetja në distancë?

Shërbimi i mbështetjes në distancë i "Samsung" ju ofron mbështetje individuale me një teknik të "Samsung", i cili në distancë mund të:

- Diagnostikojë televizorin
- Rregullojë cilësimet e televizorit për ju
- Kryejë rivendosjen e vlerave të fabrikës të televizorit
- Instalojë përditësime të rekomanduara të firmuerit

## Si funksionon mbështetja në distancë?



Mund të përfitoni lehtësisht shërbimin e mbështetjes teknike në distancë nga "Samsung" për televizorin tuaj:

1. Telefononi qendrën e shërbimit "Samsung" dhe kërkoni mbështetje në distancë.
2. Hapni menynë në televizor dhe shkoni te menyja **Mbështet.** ( >  Cilësimet > Mbështet)
3. Zgjidhni **Kontrolli në Distancë** dhe lexoni dhe pranoni marrëveshjet e shërbimit. Kur shfaqet ekrani i kodit PIN, jepini teknikut numrin PIN.
4. Tekniku do të lidhet në vijim me televizorin tuaj.

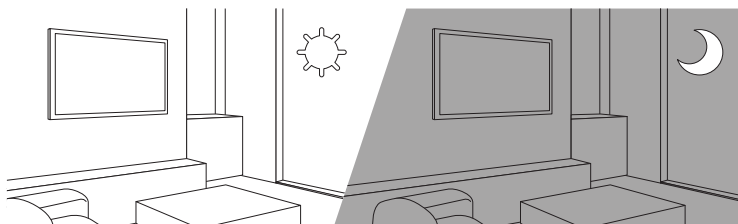

## Sensori i kursimit dhe ndriçimi i ekranit



Sensori i kursimit rregullon automatikisht ndriçimin e televizorit. Ky funksion mat dritën në dhomën tuaj dhe optimizon automatikisht ndriçimin e televizorit për të reduktuar konsumin e energjisë. Nëse dëshironi ta çaktivizoni, shkoni te  >  Cilësimet > Të përgjithshme > Zgjidhja eko > Diktimi i dritës së ambientit.

- Nëse ekrani është shumë i errët kur shikoni televizor në mjedis të errët, kjo mund të shkaktohet nga funksioni **Diktimi i dritës së ambientit**.
- Sensori i zërit ndodhet në pjesën majtas lart të televizorit. Mos e bllokoni sensorin me objekte. Kjo mund të ulë ndriçimin e figurës.

## Kujdesi për televizorin

- Nëse televizori ka pasur ngjitëse në ekran, pas heqjes së saj mund të mbeten disa papastërty. Pastroni papastërtitë përpara se të shihni televizor.
- Pjesa e jashtme dhe ekrani i televizorit mund të gërvishten gjatë pastrimit. Për të evituar gërvishtjet, sigurohuni ta pastroni me kujdes pjesën e jashtme dhe ekranin me një copë të butë.
- Mos spërkatni ujë ose lëngje drejtpërdrejt mbi televizor. Çdo lloj lëngu që hyn në produkt mund të shkaktojë avari, flakë ose goditje elektrike.
- Për të pastruar ekranin, fikni televizorin, fshini me kujdes njollat dhe shenjat e gishtave në panel me një leckë me mikrofibra. Pastrojeni trupin ose panelin e televizorit me një leckë me mikrofibra të njomur me pak ujë. Pas kësaj, thani lagështirën me një leckë të thatë. Kur pastroni, mos ushtroni shumë forcë mbi sipërfaqen e panelit sepse mund ta dëmtoni atë. Mos përdorni asnjëherë lëngje të djegshme (benzen, hollues etj.) ose solucion pastrimi. Për njolla të vështira, spërkatni në një leckë me mikrofibra pak lëng pastrimi për ekran dhe më pas përdoreni atë për të fshirë njollat.

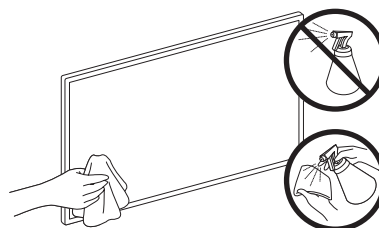

# 09 Specifikimet dhe informacione të tjera

## Specifikimet

Emri i modelit	QE32LS03T
Rezolucioni i ekranit	1920 x 1080
Madhësia e ekranit Matje diagonale	32 inç 80 cm
Zëri (dalja)	20 W
Përmasat (gjer. x lart. x thell.) Trupi Me mbajtëse	728,9 x 419,4 x 24,7 mm 728,9 x 452,0 x 143,0 mm
Pesha Pa mbajtëse Me mbajtëse	5,3 kg 5,4 kg

Shqip

## Faktorët mjedisorë

Temperatura e përdorimit	10°C deri në 40°C (50°F deri në 104°F)
Lagështia e përdorimit	10%-80%, jokondensuese
Temperatura e ruajtjes	-20°C deri në 45°C (-4°F deri në 113°F)
Lagështia e ruajtjes	5%-95%, jokondensuese

- Disenjimi dhe specifikimet mund të ndryshohen pa njoftim paraprak.
- Kjo pajisje është një aparat digjital i Klasit B.
- Për informacion rreth furnizimit me energji dhe për më shumë informacione rreth konsumit të energjisë, drejtojeni etiketës së klasifikimit të ngjitur te produkti.
- Konsumi i zakonshëm i energjisë matet sipas IEC 62087.
- Etiketën e klasifikimit mund ta shihni në pjesën e poshtme të One Connect.
- Etiketën e klasifikimit mund ta shihni në pjesën e pasme të televizorit. (Për disa modele, etiketën e klasifikimit mund ta shihni në pjesën e brendshme të panelit mbrojtës.)

## Ulja e konsumit të energjisë

Kur të fikni televizorin, do të hyjë në modalitet pritjeje. Në modalitetin e pritjes, ai vijon të tërheqë një sasi të vogël energjie. Për të ulur konsumin e energjisë, hiqeni televizorin nga priza kur nuk synoni ta përdorni për një kohë të gjatë.

Pas riparimit nga një servis jo I autorizuar, apo vetë-riparim ose riparim jo-profesional i produktit, Samsung nuk është përgjegjës për ndonjë dëmtim të produktit, ndonjë dëmtim ose ndonjë çështje tjetër të sigurisë së produktit të shkaktuar nga ndonjë përpjekje për të riparuar produktin i cili nuk i ndjek me kujdes këto udhëzime të riparimit dhe mirëmbajtjes. Dëmtim i produktit i shkaktuar nga një përpjekje për të riparuar produktin nga ndonjë person tjetër përveç Servisit të certifikuar nga Samsung nuk do të mbulohet nga garancia.

Ju lutem vizitoni <https://www.samsung.com/al/support> për me shume informacion ne lidhje me paisjet periferike Samsung Adaptor dhe remote control dhe si eshte e lidhur me direktiva e fundit te EU Ecodesign ErP

## Licencat



The terms HDMI and HDMI High-Definition Multimedia Interface, and the HDMI Logo are trademarks or registered trademarks of HDMI Licensing LLC in the United States and other countries.

Nëpërmjet këtij dokumenti, Samsung deklaron se kjo pajisje radio është në përputhje me Direktivën 2014/53/BE dhe me kërkesat përkatëse statutore të Britanisë së Madhe.

Teksti i plotë i deklaratës zyrtare të pajtueshmërisë ofrohet në adresën e mëposhtme të internetit: <http://www.samsung.com> shkoni te "Support (Mbështetja)" dhe vendosni emrin e modelit.

Kjo pajisje mund të përdoret në të gjitha shtetet e Be-së dhe në Britaninë e Madhe.

Funksioni "5 GHz WLAN (Wi-Fi)" i kësaj pajisjeje mund të përdoret vetëm në mjedisë të brendshme.

Fuqia maksimale e transmetuesit BT: 100 mW në 2,4 GHz – 2,4835 GHz

Fuqia maksimale e transmetuesit Wi-Fi: 100 mW në 2,4-2,4835 GHz; 200 mW në 5,15-5,25 GHz; 100 mW në 5,25-5,35 GHz & 5,47-5,725 GHz

PARALAJMËRIM - PËR TË PARANDALUAR PËRHAPJEN E ZJARRIT, MBAJINI QIRINJTË OSE ARTIKUJT E TJERË ME FLAKË TË EKSPOZUARA LARG PRODUKTIT GJATË GJITHË KOHËS.





### **Hedhja e duhur e produktit (mbetjet e pajisjeve & elektrike dhe elektronike)**

**(Vlen për shtete me sisteme grumbullimi të diferencuar)**

Kjo shenjë mbi produkt, aksesorë ose dokumentacionin shoqërues tregon se produkti dhe aksesorët e tij elektronikë (p.sh. ngarkuesi, kufjet, kabllloja USB), pasi të kenë mbaruar funksionin e tyre, nuk duhen hedhur bashkë me mbeturinat e tjera të shtëpisë. Për të parandaluar dëmtimet e mundshme të mjedisit ose të shëndetit njerëzor nga hedhja e pakontrolluar e mbeturinave, ndajini këta artikuj nga llojet e tjera të mbeturinave dhe riciklojini në mënyrë të përgjegjshme për të nxitur ripërdorimin e qëndrueshëm të burimeve materiale.

Për hollësi se ku dhe si mund t'i dërgojnë këto pajisje për riciklim të sigurt mjedisor, përdoruesit shtëpiakë duhet të kontaktojnë me shitësin e pakicës ku kanë blerë produktin ose me autoritetin vendor.

Përdoruesit e kompanive duhet të kontaktojnë furnizuesin e tyre dhe të kontrollojnë kushtet e kontratës së blerjes. Ky produkt dhe aksesorët e tij elektronikë nuk duhet të përzihen me mbeturina të tjera tregtare gjatë hedhjes.



### **Heqja e duhur e baterive në produkt**

**(Vlen për shtete me sisteme grumbullimi të diferencuar)**



Ky shënim mbi bateri, manual ose paketim tregon që bateritë në këtë produkt, pasi kanë mbaruar funksionin e tyre, nuk duhet të hidhen bashkë me mbeturinat e tjera të shtëpisë. Aty ku shënohen, simbolet kimike Hg, Cd ose Pb tregojnë se bateria përmban merkur, kadmium ose plumb mbi nivelet e referencës në Direktivën 2006/66 të KE-së. Nëse bateritë nuk hidhen siç duhet, këto substanca mund të dëmtojnë shëndetin e njeriut ose mjedisin.

Për të mbrojtur burimet natyrore dhe për të nxitur ripërdorimin e materialeve, ndajini bateritë nga llojet e tjera të mbeturinave dhe riciklojini nëpërmjet sistemit vendas dhe falas të kthimit të baterive.

# Пред да го прочитате прирачникот за користење

Телевизорот се испорачува со овој прирачник за користење и вграден е-Manual.

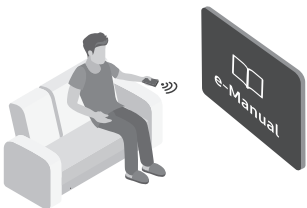

Пред да започнете да го читате овој прирачник за користење, разгледајте го следното:

	<b>Прирачник за користење</b>	Прочитајте го овој прирачник за користење за да дознаете информации за безбедноста, инсталацијата, галантеријата, почетното конфигурирање и спецификациите на производот.
	<b>e-Manual</b>	За повеќе информации за овој телевизор, прочитајте го е-Manual што е вграден во производот. <ul style="list-style-type: none"><li>• За да ја отворите функцијата е-Manual,  &gt;  Поставување &gt; Поддршка &gt; Отвори е-Manual</li></ul>



Од веб-страницата ([www.samsung.com](http://www.samsung.com)) може да преземате прирачници и да ја гледате нивната содржина на компјутер или мобилен уред.

## Запознавање со помошните функции на е-Manual

- Некои менија на екранот не може да се отворат преку е-Manual.

	<b>Пребар.</b>	Изберете некој елемент од листата со резултати за да ја вчитате соодветната страница.
<b>A-Z</b>	<b>Индекс</b>	Изберете клучен збор за да отидете до потребната страница. <ul style="list-style-type: none"><li>– Менијата може да не се појават во зависност од географската област.</li></ul>
	<b>Мапа на локацијата</b>	Ги прикажува списоците за секој елемент во е-Manual.
	<b>Последно гледани теми</b>	Изберете тема од листата на неодамна гледани теми.

## Запознавање со функциите на копчињата што се појавуваат на страниците со теми во е-Manual

	<b>Проб. сега</b>	Ви овозможува пристап до соодветното мени за да се обидете да ја користите функцијата веднаш.
	<b>Поврзи</b>	Веднаш пристапете до подвлечена тема наведена на страницата на е-Manual.



# Предупредување! Важни безбедносни инструкции

Ве молиме прочитајте ги безбедносните инструкции пред да започнете да го користите вашиот телевизор. Погледнете ја табелата подолу за да го дознаете објаснувањето за симболите со кои може да биде обележан вашиот производ од Samsung.

<b>ВНИМАНИЕ</b>			
<b>РИЗИК ОД ЕЛЕКТРИЧЕН УДАР. НЕ ОТВОРАЈТЕ.</b>			Производ од класа II: Овој симбол означува дека не е потребно безбедносно заземјување. Ако овој симбол не е присутен на производот со кабел за напојување, тогаш тој производ МОРА да биде приклучен во штекер со заземјување.
ВНИМАНИЕ: ЗА ДА ГО НАМАЛИТЕ РИЗИКОТ ОД ЕЛЕКТРИЧЕН УДАР, НЕ ОТСТРАНУВАЈТЕ ГО КАПАКОТ (НИТУ ЗАДНАТА СТРАНА). ВО ВНАТРЕШНОСТА НЕМА ДЕЛОВИ КОИ МОЖЕ ДА СЕ ПОПРАВАТ ОД СТРАНА НА КОРИСНИКОТ. ПРЕПУШТАЈТЕ ГО СЕРВИСИРАЊЕТО НА КВАЛИФИКУВАН ПЕРСОНАЛ.			АС напон: Номиналниот напон означен со ваков симбол е наизменичен (АС) напон.
	Овој симбол посочува дека во внатрешноста има висок напон. Опасно е да доаѓате во каков било контакт со внатрешните делови на овој производ.		DC напон: Номиналниот напон означен со ваков симбол е еднонасочен (DC) напон.
	Овој симбол означува дека со овој производ се испорачува важна литература во врска со неговото функционирање и одржување.		Внимание. Погледнете во инструкциите за користење: Овој симбол му наложува на корисникот да погледне во прирачникот за користење за дополнителни информации поврзани со безбедноста.

- Приклучните места и отворите на ормарот и на задната или на долната страна се наменети за вентилација. За да се обезбеди сигурно функционирање на овој уред, но и да се заштити од прегревање, овие приклучни места и отвори никогаш не треба да бидат блокирани или покриени.
  - Не го поставувајте овој уред во затворен простор, како што се полици за книги или вградени ормари, освен ако не овозможите соодветна вентилација.
  - Не го поставувајте овој уред во близина или над радијатор или грејни тела или, пак, на места каде што ќе биде изложен на директна сончева светлина.
  - Не поставувајте садови (вазни итн.) кои содржат вода врз овој уред, бидејќи тоа може да предизвика пожар или електричен удар.
- Не го изложувајте овој уред на дожд и не го поставувајте во близина на вода (во близина на капа, лавабо, кујнско лавабо или корито за алишта, во влажен подрум или во близина на базен итн.). Доколку овој уред случајно се навлажни, исклучете го кабелот и веднаш обратете се кај овластениот дилер.
- Овој уред користи батерии. Во вашата заедница можеби постојат еколошки регулативи според кои треба правилно да ги отстраните овие батерии. Ве молиме обратете се кај вашите локални власти за да добиете информации за отстранување или рециклирање.
- Не ги оптоварувајте сидните приклучоци за струја, продолжителните кабли или адаптерите со надминување на нивниот капацитет, бидејќи тоа може да предизвика пожар или електричен удар.
- Каблите за напојување треба да се постават на начин со кој ќе се избегне нивното газење или приклучување со предмети кои се поставени врз или до нив. Обрнете посебно внимание на приклучоците на краевите од кабелот, сидните приклучоци за струја и местата на кои излегуваат од уредот.

- За да го заштитите овој уред од удар од гром или да го заштитите кога долг временски период не се користи или надгледува, извадете го кабелот од сидниот приклучок за струја и исклучете ја антената или кабелскиот систем. На тој начин ќе спречите оштетувања на уредот предизвикани од удар од гром и промени во напонските водови.
  - Пред да го поврзете кабелот за АС напојување со приклучокот на DC адаптерот, проверете дали ознаката за напон на DC адаптерот одговара со локалното електрично напојување.
  - Никогаш не вметнувајте метални предмети во отворените делови на овој уред. Тоа претставува опасност од електричен удар.
  - За да избегнете електричен удар, никогаш не допирајте ја внатрешноста на овој уред. Само квалификуван техничар смее да го отвора овој уред.
  - Приклучете го кабелот за напојување дури откако ќе го прицврстите уредот. Кога го исклучувате кабелот за напојување од сиден приклучок за струја, секогаш влечете за приклучокот на кабелот за напојување. Никогаш не исклучувајте го со влечење на самиот кабел. Не допирајте го кабелот за напојување со влажни раце.
  - Ако овој уред не работи нормално - поточно, ако од него се слушаат невообичаени звуци или излегува некоја миризма - веднаш исклучете го од напојување и обратете се кај овластениот продавач или во сервисен центар на Samsung.
  - Не заборавајте да го извлечете кабелот за напојување од приклучокот за струја ако телевизорот нема да се користи или ако излезете од домот на подолг временски период (особено кога деца, постари луѓе или луѓе со посебни потреби ќе останат сами во домот).
    - Насобраниот прав може да предизвика електричен удар, истекување на струја или пожар, бидејќи поради правта кабелот за напојување може да создаде искри и топлина или изолацијата може да ги изгуби своите својства.
  - Обратете се во овластен сервисен центар на Samsung за да добиете повеќе информации доколку планирате да го инсталирате телевизорот на место со многу прав, високи или ниски температури, голема влажност, хемиски супстанции или на места каде што ќе се користи во период од 24 часа како на аеродроми, железнички станици итн. Во спротивно може да предизвикате сериозни оштетувања на телевизорот.
  - Користете само соодветно заземјени приклучоци и штекери.
    - Неправилното заземјување може да предизвика електричен удар или оштетување на опремата. (само опрема од класа I.)
  - За да го исклучите целосно овој уред, извадете го неговиот кабел од сидниот штекер. За да можете брзо да го исклучите кабелот за напојување на уредот доколку има таква потреба, овозможете лесен пристап до сидниот штекер и приклучокот за напојување.
  - Галантеријата (батерии итн.) треба да се складира на безбедно место кое не е на дофат на децата.
  - Не го испуштајте или удирајте производот. Ако производот е оштетен, исклучете го кабелот за напојување и обратете се во сервисен центар на Samsung.
  - За да го исчистите уредот, исклучете го кабелот за напојување од сидниот штекер и избришете го производот со мека и сува крпа. Не користете никакви хемикалии како восок, бензен, алкохол, разређувачи, инсектициди, освежувачи на воздух, лубриканти или детергенти. Овие хемикалии можат да го оштетат надворешниот изглед на телевизорот или да ги избришат испечатените ознаки на производот.
  - Не изложувајте го уредот на капки или прскање.
  - Не фрлајте ги батериите во оган.
  - Не ги расклопувајте, прегревајте, или правете краток спој на батериите.
  - **ВНИМАНИЕ:** Постои опасност од експлозија доколку батериите што сте ги користеле во далечинскиот управувач ги замените со батерии од погрешен вид. Заменете ги само со ист или еквивалентен вид.
- \* Броевите и сликите од овој прирачник за користење служат само како референца и може да се разликуваат од вистинскиот приказ на производот. Дизајнот и спецификациите на производот може да се променат без претходно известување.

Јазичите од Заедницата на независни држави (руски, украински, казакстански) не се достапни за овој производ, бидејќи тој е произведен за корисници во регионот на ЕУ.

# Содржина

	Пред да го прочитате прирачникот за користење	2
	Предупредување! Важни безбедносни инструкции	3
<b>01</b>	<b>Што има во пакетот?</b>	
<b>02</b>	<b>Поврзување на телевизорот со One Connect</b>	
<b>03</b>	<b>Инсталација на телевизорот</b>	
	Монтирање на телевизорот на ѕид	8
	Обезбедување на соодветна вентилација за вашиот телевизор	9
	Мерки за безбедност: Прицврстување на телевизорот за ѕид за да спречите паѓање на телевизорот	10
<b>04</b>	<b>Користење на режимот Уметност</b>	
	Гледање слики	13
	Поставување на стилот на избраната слика	15
	Поставување на режимот Уметност	16
	Користење на режимот Уметност со апликацијата SmartThings	16
<b>05</b>	<b>Далечинска контрола на Samsung Smart</b>	
	Повеќе за копчињата на Далечинска контрола на Samsung Smart	17
	Впарување на телевизорот со Далечинска контрола на Samsung Smart	18
	Поставување батерии во Далечинска контрола на Samsung Smart	18
<b>06</b>	<b>Извршување на почетното поставување</b>	
	Користење на ТВ-контролор	19
<b>07</b>	<b>Поврзување на мрежа</b>	
	Мрежна врска - безжична	20
<b>08</b>	<b>Решавање на проблеми и одржување</b>	
	Решавање на проблеми	21
	Мерки на претпазливост при користење на режимот Уметност	23
	Што претставува Remote Support?	23
	Еко сензор и осветленост на екранот	24
	Грижа за телевизорот	24
<b>09</b>	<b>Спецификации и други информации</b>	
	Спецификации	25
	Услови за заштита од опкружувањето	25
	Намалување на потрошувачката на енергија	25
	Лиценци	26

# 01 Што има во пакетот?

Проверете дали следните елементи се испорачани со вашиот телевизор. Доколку некои елементи недостасуваат, обратете се до вашиот продавач.

- Далечинска контрола на Samsung Smart и батерии (AA x 2)
- Прирачник за користење
- Картичка за гаранција / водич со регулативи (не е достапен во некои локации)
- Кабел за напојување на One Connect

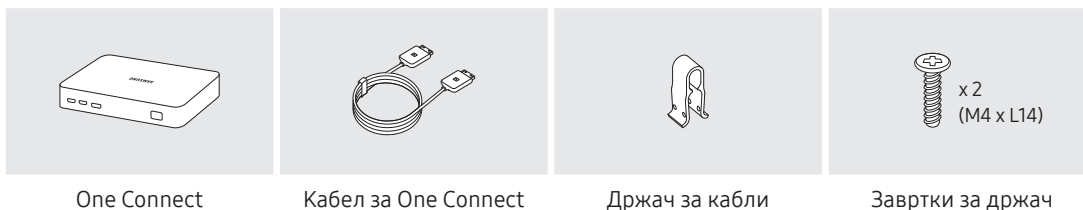

- Бојата и обликот на предметите може да се разликуваат во зависност од моделите.
- Каблите кои не се испорачуваат можат да се купат одделно.
- Проверете дали има скриена галантерија зад или во пакувањето кога ќе ја отворите кутијата.

Можно е да ви наплатат дополнително во следните ситуации:

(а) Ако повикате инженер, но не е пронајден дефект на производот (т.е., во случај кога не сте го прочитале прирачникот за користење).

(б) Ако го однесете уредот во сервисниот центар на Samsung, каде што ќе се утврди дека нема дефект на производот (т.е., во случај кога не сте го прочитале прирачникот за користење).

Пред да ве посети техничкото лице, ќе бидете известени за сумата на административните трошоци.



**Предупредување:** Екраните може да се оштетат од директен притисок, при неправилно ракување со нив. Ви препорачуваме да го подигнете телевизорот за рабовите, како што е прикажано.



## 02 Поврзување на телевизорот со One Connect

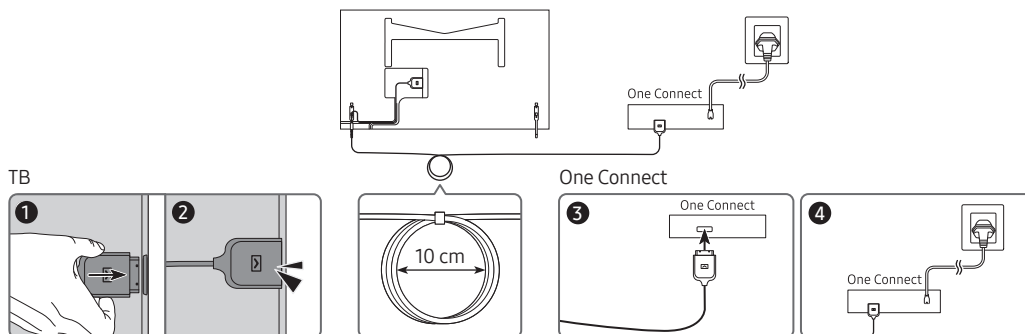

За да ја поврзете Кабел за One Connect на One Connect и на вашиот телевизор, следете ги овие чекори:

1. Откако целосно ќе го поставите телевизорот и ќе го поставите во неговата крајна положба, поврзете го Кабел за One Connect на One Connect и телевизорот како што е прикажано на чекорите од 1 до 3 погоре.

**ПРЕДУПРЕДУВАЊЕ:** Проверете дали двата приклучоци се целосно и цврсто поврзани. Ако кој било од двата приклучоци не е правилно поврзан, постои опасност од опасен електричен удар.

2. Приклучете го кабелот за AC напојување на One Connect во One Connect, а потоа приклучете го кабелот во штекер како што е прикажано во чекорот 4 погоре.

**ПРЕДУПРЕДУВАЊЕ:** Доследно следете ги упатствата. Не заборавајте да го приклучите кабелот за напојување во штекер како последен чекор. Секогаш исклучувајте го кабелот за напојување од штекерот пред да го исклучите Кабел за One Connect од задниот дел на телевизорот или од One Connect.

– Погледнете го илустрираниот Quick Setup Guide за повеќе информации.

3. Поврзете ги периферните уреди (кабелски приемник, Blu-ray плеер итн.) со One Connect. Погледнете Accessory Kit за подетални информации.



- One Connect не треба да се користи во обратна или исправена положба.
- При поврзувањето на Кабел за One Connect, внимавајте на обликот и големината на неговите приклучоци и поврзете ги правилно. Доколку не се придржувате до тоа, може да предизвикате дефект кај производот.
- При приклучувањето на Кабел за One Connect, внимавајте да не го превиткате кабелот на Кабел за One Connect. Доколку не се придржувате до тоа, може да предизвикате намалување на перформансите на телевизорот или оштетување на кабелот.
- За да ги организирате преостанатите кабли, погледнете ја сликата погоре на која е прикажано како правилно треба да се организираат.
- Водете сметка да не го подложувате кабелот на дејствата наведени подолу. Кабел за One Connect содржи електрично коло за напојување. Може да го оштетите кабелот и да се изложите на електричен удар.
- Внимателно ракувајте со One Connect. Тој е тежок.



Виткање



Вртење



Влечење



Притиснување врз него



Електричен удар

## 03 Инсталација на телевизорот

### Монтирање на телевизорот на сид



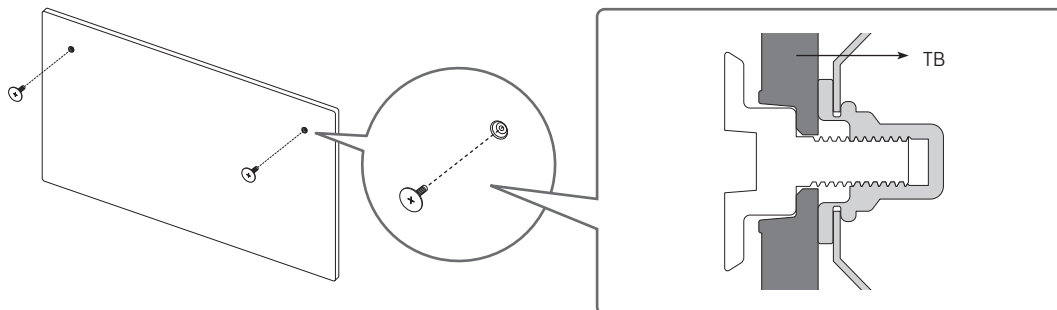

Ако го монтирате овој телевизор на сид, тогаш придржувајте се строго до инструкциите што ги наведува производителот. Доколку не го монтирате правилно, телевизорот може да излезе од лежиштето или да падне, а притоа да предизвика сериозни повреди кај деца или возрасни и сериозни оштетувања на телевизорот.

- Погледнете го упатството за монтирање кое се испорачува со комплетот со сиден носач од Samsung.

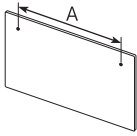

- Компанијата Samsung не е одговорна за оштетувањата на производот или повредите кај вас или другите лица, доколку изберете сами да го монтирате сидниот носач.
- Сидниот носач може да го инсталирате на цврст сид кој е поставен нормално на подот. Пред да го прицврстите сидниот носач на површини кои не се изработени од гипс картон, обратете се кај најблискиот продавач за да добиете дополнителни информации. Ако го поставите телевизорот на таван или сид кој е косо поставен, тој може да падне и да предизвика сериозни повреди.

Вид	Голеината на телевизорот во инчи	Спецификации на отворите за завртки во милиметри	Завртка	Количина
	32	582,2	 M4	2
		277,5		



Не го монтирајте сидниот носач додека телевизорот е вклучен. Тоа може да предизвика лични повреди како последица на електричен удар.

- Внимавајте да ги користите само завртките испорачани со производот. (Инаку може да дојде до оштетување на телевизорот или телевизорот монтиран на сид може да падне.)
- Не прицврстувајте ги завртките премногу. На тој начин производот може да се оштети или, пак, да падне и да ве повреди. Компанијата Samsung нема да сноси одговорност за овој вид на несреќи.
- Samsung не одговара за оштетувања на производот или лични повреди при употреба на нестандартни сидни носачи или кога корисникот не го следи упатството за инсталирање на производот.

## Обезбедување на соодветна вентилација за вашиот телевизор

При инсталирање на вашиот телевизор и One Connect, одржувајте растојание од најмалку 10 cm помеѓу телевизорот и One Connect и останатите објекти (сидови, страните на комодата итн.) за да овозможите соодветна вентилација. Доколку не одржувате соодветна вентилација, тоа може да предизвика пожар или проблем кај производот кој ќе настане поради зголемување на неговата внатрешна температура.

- Ако за инсталацијата на телевизорот користите држач или сиден носач, строго ви препорачуваме да користите делови обезбедени само од компанијата Samsung. Користењето делови од друг производител може да предизвика неправилна работа на производот или може да дојде до повреда предизвикана од неисправност на уредот.

## Мерки за безбедност: Прицврстување на телевизорот за сид за да спречите паѓање на телевизорот



**Внимание:** Повлекувањето, туркањето или качувањето на телевизорот може да предизвика паѓање на телевизорот. Особено внимавајте вашите деца да не се држат за телевизорот и да не го дестабилизираат. Ова движење може да доведе до превртување на телевизорот, предизвикувајќи сериозни повреди или смрт. Придржувајте се до сите безбедносни мерки кои се наведени во безбедносниот леток кој се испорачува со вашиот телевизор. За поголема стабилност и безбедност може да го купите и инсталирате системот што спречува паѓање на уредот како што е опишано на следната страница.



**ПРЕДУПРЕДУВАЊЕ:** Никогаш не го поставувајте телевизорот на нестабилно место. Телевизорот може да падне и да предизвика сериозни повреди или смрт. Многу повреди, особено кај децата, можат да се избегнат со преземање неколку едноставни мерки на претпазливост, како на пример:

- Секогаш користете комоди или масички или начини за поставување кои ги препорачува производителот на телевизорот.
- Секогаш користете мебел што може безбедно да го држи телевизорот.
- Секогаш проверувајте дали телевизорот виси на работ од мебелот на кој е поставен.
- Секогаш поучувајте ги децата за опасностите од качување врз мебелот за да го дофатат телевизорот или неговите копчиња.
- Секогаш поставувајте ги каблите поврзани во вашиот телевизор на начин на кој нема да можете да се сопнете од нив, да ги повлечете или истргнете.
- Никогаш не го поставувајте телевизорот на нестабилно место.
- Никогаш не поставувајте го телевизорот на висок мебел (на пример, ормани или полици) без да ги прицврстите и мебелот и телевизорот на соодветна подлога.
- Никогаш не поставувајте го телевизорот на ткаенини или други материјали што можат да се ставаат помеѓу телевизорот и мебелот на кој е поставен.
- Никогаш не поставувајте предмети, како што се играчки и далечински управувачи, кои може да ги предизвикаат децата да се качат врз телевизорот или мебелот на кој е поставен телевизорот.

При користење и преместување на телевизорот важат истите мерки на претпазливост наведени погоре.

- Кога е поставен на држачот, екранот на овој производ е малку закосен наназад и неговиот агол не може да се прилагоди.
- Ако ставите некој предмет врз држачот или ако подот е закосен, тогаш производот може да падне и да се оштети или да повреди некого.



## Мерки со кои ќе спречите паѓање на телевизорот

1. Носачите треба добро да се прицврстат за сидот со помош на соодветни завртки. Проверете дали завртките се цврсто прикачени на сидот.
  - Може да ви бидат потребни дополнителни материјали како сидни типли, во зависност од типот на сидот.
2. Носачите треба добро да се прицврстат за телевизорот со помош на завртки со соодветна големина.
  - За спецификации за завртките, видете во делот Завртки во табелата под „Монтирање на телевизорот на сид“.
3. Поврзете ги носачите прицврстени за телевизорот и носачите прицврстени на сидот со издржлива и цврста жица, а потоа силно прицврстете ја жицата.
  - Поставете го телевизорот блиску до сидот за да не може да падне наназад.
  - Поврзете ја жицата така што носачите прицврстени за сидот да се наоѓаат на иста висина или пониско од носачите прицврстени за телевизорот.

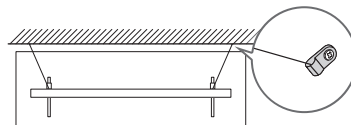
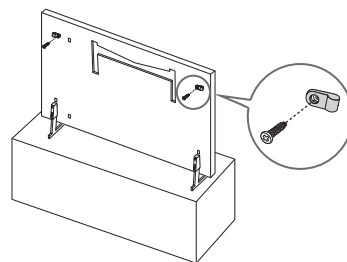



- Бојата и обликот на производот може да се разликуваат во зависност од моделот.

## 04 Користење на режимот Уметност

### > Уметност

Користете го режимот **Уметност** за приказ на слики, како на пример, уметнички дела или фотографии, кога не гледате телевизија во режим на цел екран.

- Притиснете го копчето  на далечинскиот управувач за да преминете во режим на телевизија или во режимот **Уметност**.
- Притиснете го копчето  во режимот **Уметност** за да преминете во режим на телевизија.
- За целосно исклучување на телевизорот притиснете и држете го копчето  на далечинскиот управувач или притиснете го копчето ТВ-контролор горе лево на телевизорот.
  - Ако користите поинаков далечински управувач од Далечинска контрола на Samsung Smart, тогаш телевизорот може да не се исклучи целосно.
- Во режимот **Уметност**, светлината и тоновите на боите на вашиот телевизор се прилагодуваат автоматски во зависност од амбиенталното осветлување, а телевизорот може да се исклучува автоматски.
  - Според зададените поставки на телевизорот, екранот се исклучува автоматски кога амбиенталната светлина ќе се затемни додека е активен режимот **Уметност**.
- Во режимот **Уметност**, може да го поврзете вашиот мобилен уред со телевизорот преку апликацијата SmartThings во мобилниот уред, за да гледате фотографии од мобилниот уред.
  - Оваа функција може да не биде поддржана во зависност од моделот на телевизорот или мобилниот уред.
  - Поддржаните функции може да се разликуваат во зависност од верзијата на апликацијата SmartThings.

## Гледање слики



- Сликата што се прикажува на вашиот телевизор може да се разликува од сликата погоре, во зависност од моделот и географската област.

За да погледнете слика во режимот **Уметност**, изберете едно од следните менија. За да преминете во подменито во кое може да избирате слики, притиснете го копчето **Изберете**, едно од четирите копчиња за насока или копчето **↶** во режимот **Уметност**. Потоа искористете ги копчињата за насока на далечинскиот управувач за да го поместите означувањето врз саканата слика, а потоа притиснете го копчето **Изберете**. Во горниот дел на избраната слика ќе се појави **✓ Постави** и истата ќе можете да ја погледнете во режимот **Уметност**.

- **Неодамнешни**

Ви овозможува да ги уредувате последните избрани слики.

- **Продавница за уметност**

Одете до **Продавница за уметност** за да купувате различни слики.

- **Продавница за уметност** може да не се појави во зависност од статусот на мрежната врска.

- **Моја колекција**

Можете да погледнете листа со уметнички дела и фотографии што сте ги поставиле како **♥ Омилени** во **Омилени**. Исто така, може да избирате слики по ваша желба од надворешен уред за складирање или мобилен уред и да ги зачувате во **Мои фотографии**.

- За да пристапите до сликите во вашиот мобилен уред треба да ја инсталирате апликацијата SmartThings во вашиот мобилен уред.

### Гледање слики според времето

1. Искористете ги копчињата за насока на далечинскиот управувач за да преминете во **Моја колекција**.
2. Искористете ги копчињата за насочување за да преминете на функцијата **Омилени** или **Мои фотографии**.  
За да гледате слики од мобилниот уред што е поврзан преку USB или апликацијата SmartThings, изберете ги саканите слики во поврзаниот уред и потоа зачувајте ги во **Мои фотографии**.
3. Искористете ги копчињата за насока на далечинскиот управувач за да преминете во **Опции+** во горниот дел на екранот.
4. Притиснете го копчето **Изберете** кога ќе се појави елементот **Започ. со презентац.**
5. Искористете ги копчињата за насока на далечинскиот управувач за да го изберете времето кога ќе се заменат сликите, а потоа притиснете го копчето **Изберете**.

## Увезете слики од надворешен уред за складирање

1. Приклучете надворешен уред за складирање кој содржи слики во телевизорот.
2. Искористете ги копчињата за насока на далечинскиот управувач за да преминете во **Моја колекција**, а потоа преминете во приклучениот надворешен уред за складирање.
3. Искористете ги копчињата за насока на далечинскиот управувач за да го поместите означувањето врз **Зачувај во Мои фотографии** во горниот дел на екранот, а потоа притиснете го копчето **Изберете**.
4. Искористете ги копчињата за насока на далечинскиот управувач за да го поместите означувањето врз некоја слика, а потоа притиснете го копчето **Изберете**.
  - Може да изберете повеќе слики.
5. Искористете ги копчињата за насока на далечинскиот управувач за да го поместите означувањето врз **Зачувај избрано** во горниот дел на екранот, а потоа притиснете го копчето **Изберете**.
6. Избраната слика или слики ќе се зачуваат во **Мои фотографии**.
  - Препорачани резолуции: 1920 x 1080 (16:9)

## Купување слики од Продавница за уметност

1. Искористете ги копчињата за насока на далечинскиот управувач за да преминете во **Продавница за уметност**.
2. Искористете ги копчињата за насока на далечинскиот управувач за да го поместите означувањето врз некоја тема и притиснете го копчето **Изберете**. Може да ги изберете сите споредни теми или слики на екранот.
  - Влезната патека може да се разликува во зависност од темата.
3. Искористете ги копчињата за насока на далечинскиот управувач за да го поместите означувањето врз некоја слика и притиснете го копчето **Изберете**.
4. Користете ги копчињата за насока на далечинскиот управувач за да го поместите означувањето врз **Опции+** во горниот дел на екранот, а потоа изберете **Добиј пробно членство** или **Купи** за да ја купите избраната слика.
  - Ќе се прикаже **Добиј пробно членство** ако немате **Членство во продавницата за уметност**.
5. Искористете ги копчињата за насока на далечинскиот управувач за да изберете начин на плаќање, а потоа притиснете го копчето **Изберете**.
6. Следете ги инструкциите на екранот за да извршите плаќање.

## Претплаќање на Членство во продавницата за уметност

Кога ќе се претплатите на **Членство во продавницата за уметност** ќе можете да ја користите услугата **Продавница за уметност** неограничено и ќе уживате во различни уметнички дела што може да ги замените со нови по ваша желба.



1. Искористете ги копчињата за насока на далечинскиот управувач за да преминете во **Продавница за уметност**.
2. Искористете ги копчињата за насока на далечинскиот управувач за да преминете во **Членство**.
3. Следете ги инструкциите на екранот за да ги внесете вашите податоци за членство.

## Поставување на стилот на избраната слика



- Сликата што се прикажува на вашиот телевизор може да се разликува од сликата погоре, во зависност од моделот и географската област.

Искористете ги копчињата за насока на далечинскиот управувач за да преминете во **Опции+** во горниот дел на екранот. Може да ги користите следните менија:

- **Детали**  
Ви овозможува да дознаете повеќе информации за сликата.
- **Филтер за фотографии**  
Ефектот на избраниот филтер можете да го примените на сликата по ваша желба.
  - Оваа функција е достапна само за зачувани слики во **Мои фотографии**.
- **Мат**  
Ви овозможува да применувате различни бои и стилови на рабови за сликата по ваша желба.
  - Оваа функција е достапна само за зачувани слики во **Мои фотографии**.
- **Омилен**  
Сликите може да ги поставите (или да не ги поставите) како омилен содржини со притиснување на копчето Изберете на далечинскиот управувач. Списокот со содржините што сте ги поставиле како омилен може да го погледнете во **Моја колекција > Омилени**.
  -  **Омилен**: Не е поставено како омилен содржина.
  -  **Омилен**: Поставено е како омилен содржина.

### Применете боја и стил на рабовите на сликата

1. Со користење на копчињата за насока на далечинскиот управувач за да го поместите означувањето врз сликата на која сакате да и ги промените бојата и стилот на рабовите, поместете го означувањето врз **Опции+** во горниот дел на екранот, а потоа изберете **Мат**.
2. Искористете ги копчињата за насока на далечинскиот управувач за да ја изберете саканата боја и стил на рабовите.
3. Променете го стилот на рабовите и потоа притиснете го копчето Изберете за да го поместите означувањето врз сликата.
  - Ако сакате да ги промените само бои и стилови на рабовите, променете ги, а потоа притиснете го копчето Изберете за да ги сачувате.
4. За да ги зачувате бојата и стилот на рабовите што сте ги избрале, притиснете го повторно копчето Изберете.
  - Ако го притиснете копчето  за да излезете, тогаш бојата и стилот на рабовите што сте ги промениле нема да се зачуваат.

## Поставување на режимот Уметност

Во режимот **Уметност**, искористете ги копчињата за насока на далечинскиот управувач за да преминете на опцијата **Поставување** на крајот од менито. Може да ги прилагодите следните функции:

- **Интензитет**  
Искористете ги копчињата за насока на далечинскиот управувач за да го поместите означувањето врз **Менувај** во горниот дел, а потоа притиснете го копчето **Изберете**. Прилагодете ја светлината на сликата на следниот екран. Откако ќе ги изберете саканите поставки, притиснете го копчето **Изберете** на далечинскиот управувач.
  - За да веднаш поставите **Интензитет** додека е активен режимот **Уметност**, притиснете го копчето  на далечинскиот управувач.
- **Исклучи по**  
Телевизорот автоматски се исклучува по поставеното време. Искористете ги копчињата за насока на далечинскиот управувач за да го поместите означувањето врз опциите погоре. Откако ќе го изберете саканото време, притиснете го копчето **Изберете** на далечинскиот управувач.
- **Night Mode**  
Како оваа функција е вклучена, телевизорот се исклучува автоматски доколку тој не открие светлина околу него. Искористете ги копчињата за насока на далечинскиот управувач за да го поместите означувањето врз опциите погоре, а потоа вклучете ја или исклучете ја оваа функција.

## Отстранете слики од Моја колекција

Можете да ги отстраните зачуваните слики од **Моја колекција**.

1. Искористете ги копчињата за насока на далечинскиот управувач за да преминете во **Моја колекција**.
2. Искористете ги копчињата за насока на далечинскиот управувач за да преминете на функцијата **Омилени или Мои фотографии**.
3. Искористете ги копчињата за насока на далечинскиот управувач за да преминете во **Опции+** во горниот дел на екранот.
4. Поместете го означувањето врз **Отстрани**, а потоа притиснете го копчето **Изберете** на далечинскиот управувач.
5. Искористете ги копчињата за насока на далечинскиот управувач за да го поместите означувањето врз некоја слика, а потоа притиснете го копчето **Изберете**.
  - Може да изберете повеќе слики.
6. Искористете ги копчињата за насока на далечинскиот управувач за да преминете на опцијата **Отстрани го избраното** во горниот дел на екранот, а потоа притиснете го копчето **Изберете**.

## Користење на режимот Уметност со апликацијата SmartThings

Откако ќе ја инсталирате апликацијата SmartThings во вашиот мобилен уред, ќе можете да ги користите следните функции:

Апликацијата SmartThings може да ја преземете од Google Play Store, Samsung Apps или App Store.

- Функциите или терминологијата може да бидат различни во зависност од верзијата на апликацијата SmartThings.
- Кај таблет-уредите, функциите на режимот **Уметност** може да не бидат поддржани од апликацијата SmartThings.
- Избирање слики
- Претплаќање на **Членство во продавницата за уметност**
- Создавање Collage: Спојте повеќе слики во една слика.
- Применување бои и стилови на рабовите на сликите
- Поставување светлина за режимот **Уметност**
- Поставување на функцијата **Исклучи по**: Телевизорот автоматски се исклучува по поставеното време.
- Поставување на функцијата **Night Mode**: Поставете го моделот **The Frame** автоматски да се исклучи ако во просторијата нема светлина.

# 05 Далечинска контрола на Samsung Smart

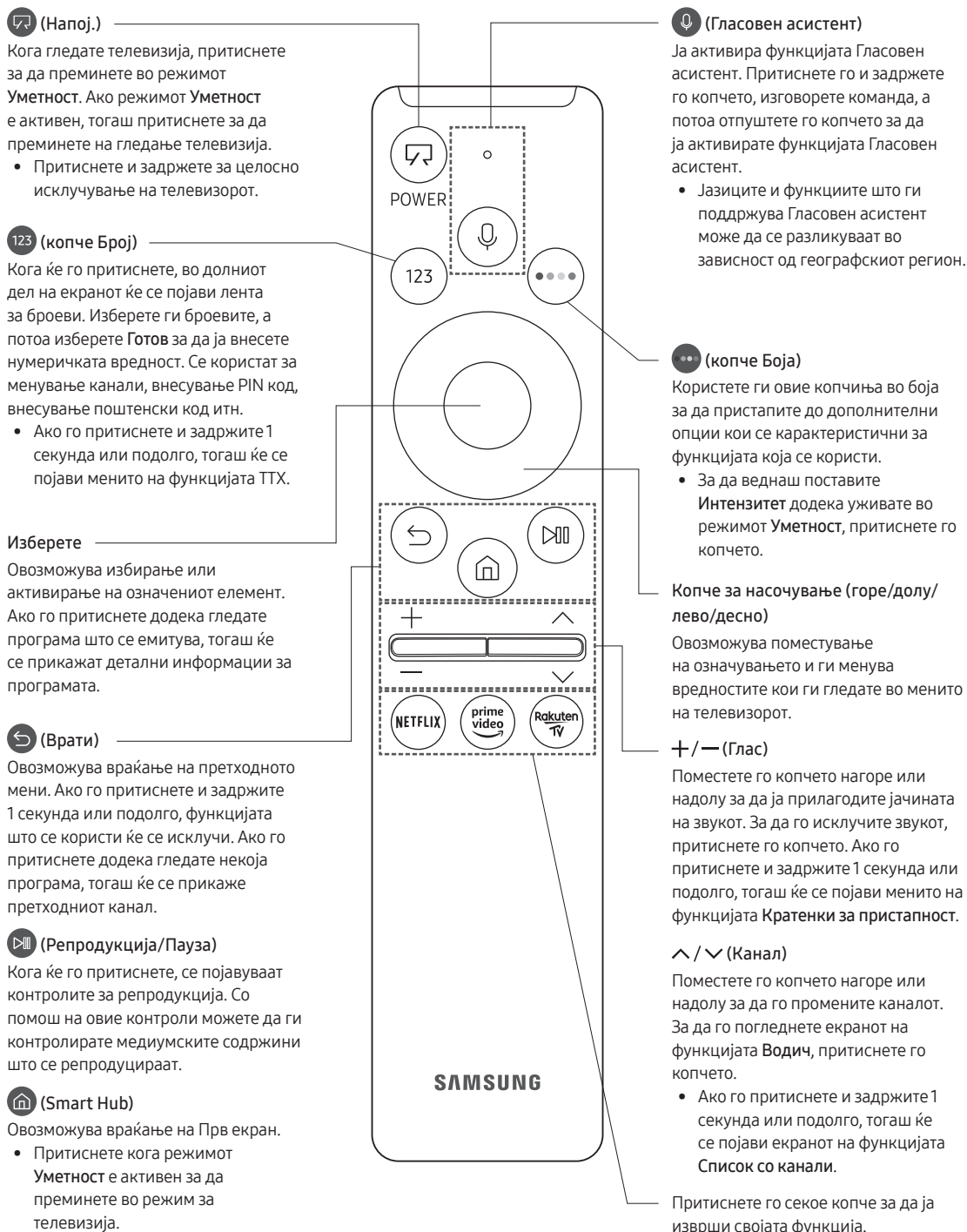

## Повеќе за копчињата на Далечинска контрола на Samsung Smart

- Сликите, копчињата и функциите на Далечинска контрола на Samsung Smart може да се разликуваат во зависност од моделот.

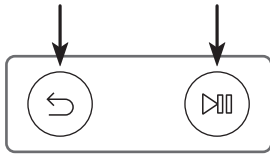

## Впарување на телевизорот со Далечинска контрола на Samsung Smart



Кога за прв пат ќе го вклучите вашиот телевизор, Далечинска контрола на Samsung Smart автоматски ќе се впари со телевизорот. Ако Далечинска контрола на Samsung Smart не се впари со телевизорот автоматски, насочете го кон сензорот за далечинскиот управувач на телевизорот, а потоа притиснете ги истовремено копчињата означени со  и  како што е прикажано на сликата лево и задржете 3 секунди или подолго.

## Поставување батерии во Далечинска контрола на Samsung Smart

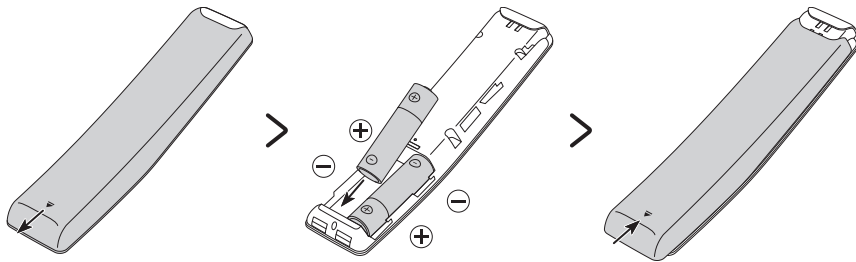

За да ги поставите батериите (тип AA од 1,5 V), отворете го задниот капак во насока на стрелката на долната страна на сликата и потоа вметнете ги батериите како што е прикажано на сликата. Проверете дали позитивните и негативните полови се поставени во правилна насока. Затворете го задниот капак како што е прикажано.

- Се препорачуваат алкални батерии за подолг работен век.



## 06 Извршување на почетното поставување

Кога за прв пат ќе го вклучите вашиот телевизор, тој веднаш ќе го активира почетното поставување. Почетното поставување ви овозможува да ги конфигурирате основните поставки според кои ќе функционира телевизорот, како што се прием на емитувања, пребарување канали и мрежна врска.

- Пред да започнете со почетното поставување, прво треба да поврзете надворешни уреди.
- За да ги користите паметните функции на телевизорот, телевизорот мора да биде поврзан на интернет.
- За да извршите почетно поставување со помош на апликацијата SmartThings мора да го поврзете мобилниот уред преку Wi-Fi.
- Ако прозорецот за поставување не се појави автоматски во апликацијата SmartThings на мобилниот уред, тогаш продолжете го поставувањето рачно откако ќе го додадете телевизорот преку функцијата **Додај уред** на контролната табла на апликацијата SmartThings.
- Апликацијата SmartThings е достапна за мобилни уреди со Android 6.0 или понова верзија, како и за уреди со iOS 10 или понова верзија.
- Кога телевизорот комуницира со мобилните уреди, на телевизорот може привремено да се појави шум.
- Поставувањето на телевизорот е оптимизирано за пејзажен режим.

Почетното поставување може да го активирате и преку менито на телевизорот (🏠 > ⚙️ Поставување > Општо > Ресетирај).

Следете ги инструкциите што се прикажуваат на екранот за почетно поставување и конфигурирајте ги основните поставки на телевизорот според опкружувањето во кое го користите.

### Користење на ТВ-контролор

Можете да го вклучите телевизорот со копчето **ТВ-контролор** горе лево на телевизорот, па да го користите **Мени за контрола**. Функцијата **Мени за контрола** се појавува кога ќе го притиснете копчето **ТВ-контролор** кога телевизорот е вклучен. За повеќе информации во врска со користењето, погледнете ја сликата подолу.



- Во режимот **Уметност**, индикаторот за напојување горе лево на телевизорот е исклучен.

## 07 Поврзување на мрежа

Со поврзување на телевизорот во мрежа добивате пристап до услуги на интернет, како што е Smart Hub, како и софтверски ажурирања.

### Мрежна врска - безжична

Поврзете го телевизорот на интернет преку безжична пристапна точка или модем.



# 08 Решавање на проблеми и одржување

## Решавање на проблеми

Ако имате проблем со телевизорот, најпрво погледнете ја оваа листа на можни проблеми и решенија. Или, пак, разгледајте го делот за решавање проблеми или често поставувани прашања во е-Manual. Ако не можете да примените ниту еден од овие совети за решавање проблеми, посетете ја веб-страницата „www.samsung.com“ и кликнете на Поддршка или обратете се во сервисен центар на Samsung што е наведен на задната корица од овој прирачник.

- Овој TFT LED екран се состои од подпиксели за чие создавање е потребна софистицирана технологија. На екранот, сепак, може да се појават неколку светли или темни пиксели. Овие пиксели нема да имаат никакво влијание врз перформансите на уредот.
- За да го доведете вашиот телевизор во оптимална состојба, надградете го со најновиот софтвер. Искористете ја функцијата **Ажурирај сега** или **Автоматско ажурирање** во менито на телевизорот (🏠 > ⚙️ **Поставување** > **Поддршка** > **Ажурирање на софтверот** > **Ажурирај сега** или **Автоматско ажурирање**).
- Во Режим на портрет, некои апликации или надворешни влезни сигнали може да не го поддржуваат целиот екран.

### Телевизорот не може да се вклучи.

- Проверете дали АС-кабелот за напојување е добро приклучен во One Connect и ѕидниот приклучок.
- Проверете дали работи ѕидниот приклучок за напојување и дали сензорот за далечинскиот управувач горе лево на телевизорот е вклучен и свети црвено.
- Обидете се со притискање на копчето **ТВ-контролор** горе лево на телевизорот за да проверите проблемот да не е со далечинскиот управувач. Доколку телевизорот се вклучи, погледнете го делот “Далечинскиот управувач не функционира”.

### Нема слика/видео/звук или се репродуцира изобличена слика/видео/звук од надворешниот уред или, пак, на телевизорот се прикажува “Слаб или никаков сигн.” или не може да се пронајдат канали.

- Проверете дали уредот е правилно поврзан и дали сите кабли се целосно вметнати.
- Исклучете ги и повторно приклучете ги сите кабли кои се поврзани во телевизорот и надворешните уреди. Ставете нови кабли, доколку е можно.
- Потврдете дека е избран соодветниот влезен извор (🏠 > 📺 **Извор**).
- Извршете тест за самодијагноза на телевизорот за да утврдите дали телевизорот или уредот го предизвикува проблемот (🏠 > ⚙️ **Поставување** > **Поддршка** > **Грижа за уред** > **Самодијагноза** > **Тест на слика** или **Тест на звук**).
- Ако резултатите се нормални, рестартирајте ги поврзаните уреди со тоа што ќе ги исклучите и повторно ќе ги вклучите каблите за напојување на секој уред. Ако проблемот не се отстрани, погледнете го водичот за поврзување во прирачникот за користење на поврзаниот уред.
- Ако не користите кабелски приемник или сателитски приемник, а вашиот телевизор прима телевизиски сигнали од антена или кабелски приклучок на ѕидот, тогаш активирајте ја функцијата **Автоматско пребарување канали** за да пребарувате канали (🏠 > ⚙️ **Поставување** > **Емитирање** > **Поставки за Автоматско пребарување канали**) > **Автоматско пребарување канали**.
  - Функцијата **Поставки за Автоматско пребарување канали** може да не се појави во зависност од моделот или географската област.
  - Ако користите кабелски приемник или сателитски приемник, ве молиме погледнете го прирачникот на кабелскиот приемник или сателитскиот приемник.

## CI+ не функционира.

- Вашиот телевизор од Samsung е во согласност со CI+ 1.4 стандардите.
- Доколку модулот CI+ Common Interface не е компатибилен со овој уред, тогаш отстранете го модулот и контактирајте со операторот за CI+ за да добиете помош.

## Далечинскиот управувач не функционира.

- Проверете дали трепка индикаторот за напојување горе лево на телевизорот кога ќе се притисне копчето за вклучување на далечинскиот управувач. Ако не трепка, заменете ги батериите на далечинскиот управувач.
- Проверете дали поларитетот (+/-) на батеријата е поставен во точната насока.
- Обидете се да го насочите далечинскиот управувач директно кон телевизорот на оддалеченост од 1,5-1,8 m.
- Ако вашиот телевизор ви бил испорачан со Далечинска контрола на Samsung Smart (далечински управувач со Bluetooth), прво треба да го впарите далечинскиот управувач со телевизорот.

## Далечинскиот управувач на кабелскиот приемник или сателитскиот приемник не го вклучува и исклучува телевизорот или не ја прилагодува јачината на звукот.

- Програмирајте го далечинскиот управувач на кабелскиот приемник или сателитскиот приемник за да го контролира телевизорот. Погледнете го прирачникот за користење на кабелскиот приемник или сателитскиот приемник и пронајдете го кодот за вашиот телевизор од SAMSUNG.

## Поставките на телевизорот се губат по 5 минути.

- Телевизорот е во режимот Режим за малопродажба. Променете ја опцијата Режим на користење во менито Општо во Домашен режим (🏠) > ⚙️ Поставување > Општо > Управувач на системот > Режим на користење > Домашен режим).





## Прекини во Wi-Fi врската

- Проверете дали телевизорот е поврзан во мрежа (🏠) > ⚙️ Поставување > Општо > Мрежа > Статус на мрежата).
- Проверете дали точно сте ја впишале лозинката за Wi-Fi.
- Проверете го растојанието помеѓу телевизорот и модемот или пристапната точка. Растојанието не треба да надминува 15,2 m.
- Намалете ги пречките на тој начин што нема да ги користите или ќе ги исклучите безжичните уреди. Исто така, проверете дали има пречки помеѓу телевизорот и модемот или пристапната точка. (Јачината на Wi-Fi сигналот можат да ја намалат уреди во домаќинството, безжични телефони, сидови од камен, камини итн.)









- Обратете се кај вашиот оператор на интернет услуги (ISP) и побарајте да ја ресетира вашата мрежа за да овозможи повторна регистрација на MAC-адресата на вашиот модем или пристапна точка и телевизорот.

## Проблеми со апликации за видео (Youtube итн.)

- Променете го DNS серверот во 8.8.8.8. Изберете  >  Поставување > Општо > Мрежа > Статус на мрежата > IP поставки > DNS-поставка > Внесете рачно > DNS сервер > внесете 8.8.8.8 > ОК.
- Извршете ресетирање со избирање на  >  Поставување > Поддршка > Грижа за уред > Самодијагноза > Ресетирај ја функцијата Smart Hub.

## Мерки на претпазливост при користење на режимот Уметност

- Перформансите на сензорот може да бидат различни во зависност од поставувањето на телевизорот и опкружувањето во кое се користи.
  - Бојата на подлогата врз која е поставен телевизорот може да влијае врз тоновите на боите и светлината на екранот.
  - Ако опкружувањето во кое се наоѓа телевизорот е премногу темно или премногу светло, тогаш светлината на екранот може да биде ограничена или сензорот може да не работи правилно.
  - Ако телевизорот е поставен премногу високо или премногу ниско, тогаш сензорот може да не работи правилно.
- Во зависност од поставките на функцијата Автоматско исклучување ( >  Поставување > Општо > Еко решение > Автоматско исклучување) телевизорот може да се исклучи доколку корисникот не внесе ништо во режимот Уметност како на пример, команди преку далечинскиот управувач.
- Функциите  >  Поставување > Општо > Управувач на системот > Време > Време на искл. и Тајмер за искл. не работат во режимот Уметност.
- Функциите  >  Поставување > Општо > Управувач на системот > Време на автоматска заштита не работат во режимот Уметност.



## Што претставува Remote Support?

Услугата Remote Support од Samsung ви нуди поддршка лице-во-лице со техничар од Samsung кој може далечински да ви помогне:

- Дијагностика на вашиот телевизор
- Прилагодување на поставувањата на телевизорот наместо вас
- Ресетирање на вашиот телевизор на фабрички вредности
- Инсталирање на препорачани ажурирања на фирмверот



## Како функционира Remote Support?

Пристапете до услугата Remote Support од Samsung за вашиот телевизор на едноставен начин:

1. Јавете се во сервисниот центар на Samsung и побарајте далечинска поддршка.
2. Отворете го менито на вашиот телевизор и одете во менито Поддршка. ( >  Поставување > Поддршка)
3. Изберете Далечинско управување, а потоа прочитајте ги и согласете се со договорите на услугата. Кога ќе се појави екранот за PIN, кажете му го PIN бројот на техничарот.
4. Потоа техничарот ќе пристапи на вашиот телевизор.

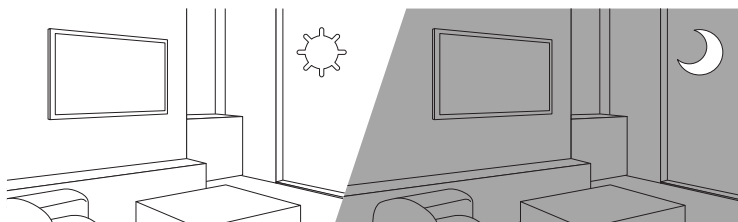
## Еко сензор и осветленост на екранот



Функцијата Еко сензор автоматски ја прилагодува осветленоста на телевизорот. Оваа функција ја мери светлината во вашата соба и автоматски ја оптимизира осветленоста на телевизорот за да ја намали потрошувачката на енергија. Ако сакате да ја исклучите оваа опција, одете во  >  **Поставување** > **Општо** > **Еко решение** > **Откривање амбиентална светлина**.

- Ако екранот е премногу темен додека гледате телевизија во темно опкружување, за тоа може да биде одговорна функцијата **Откривање амбиентална светлина**.
- Еко-сензорот се наоѓа горе лево на телевизорот. Не го блокирајте сензорот со какви било предмети. Ова може да предизвика намалување на осветленоста на сликата.

## Грижа за телевизорот

- Ако на ТВ екранот била залепена некоја налепница, на тоа место може да се појават нечистотии откако ќе ја отстраните налепницата. Ве молиме исчитете ги нечистотиите пред да започнете да гледате телевизија.
- Надворешниот дел и екранот на телевизорот може да се изгребат при чистење. Не заборавајте внимателно да го избришете надворешниот дел и екранот со мека крпа за да не направите гребнатини.
- Не прскајте вода или каква било течност директно на телевизорот. Секоја течност која ќе навлезе во производот може да предизвика неисправност, пожар или електричен удар.
- За да го исчистите екранот треба да го исклучите телевизорот, а потоа внимателно да ги избришете дамките и отпечатоците од прсти на екранот со ткаенина од микрофибер. Исчистете ја надворешноста на телевизорот или екранот со мека ткаенина од микрофибер натопена со мало количество на вода. Потоа, отстранете ја влагата со сува ткаенина. Не употребувајте голема сила врз површината на екранот за време на чистењето бидејќи така можете да го оштетите екранот. Никогаш не користете запаливи течности (бензен, разредувач итн.) или средство за чистење. За тврдокорни дамки, испрскајте мало количество средство за чистење екрани на ткаенина од микрофибер, а потоа избришете ги дамките со ткаенината.

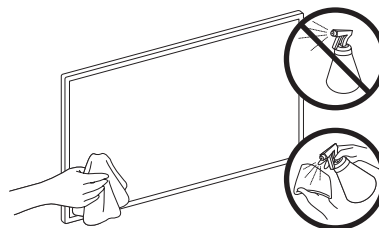

# 09 Спецификации и други информации

## Спецификации

Име на модел	QE32LS03T
Резолуција на екранот	1920 x 1080
Големина на екран Мерено дијагонално	32 инчи 80 cm
Звук (излез)	20 W
Димензии (Ш x В x Д)	
Тело	728,9 x 419,4 x 24,7 mm
Со држач	728,9 x 452,0 x 143,0 mm
Тежина	
Без држач	5,3 kg
Со држач	5,4 kg

## Услови за заштита од опкружувањето

Работна температура	10°C до 40°C (50°F до 104°F)
Работна влажност	10% до 80%, без кондензација
Температура на чување	-20°C до 45°C (-4°F до 113°F)
Влажност на чување	5% до 95%, без кондензација

- Дизајнот и спецификациите можат да бидат променети без претходно известување.
- Овој уред е дигитален апарат од класа Б.
- За повеќе информации за напојувањето и потрошувачката на енергија, погледнете ја налепницата со податоци залепена на производот.
- Типичната потрошувачка на енергија се мери според IEC 62087.
- Погледнете ја налепницата со податоци што се наоѓа на долната страна на One Connect.
- Погледнете ја налепницата со податоци што се наоѓа на задната страна на телевизорот. (Кај некои модели, налепницата со податоци се наоѓа на внатрешната страна на капакот за приклучоци.)

## Намалување на потрошувачката на енергија

Кога ќе го исклучите телевизорот, тој преминува во режим на подготвеност. Кога е во режим на подготвеност, продолжува да троши мало количество на енергија. За да ја намалите потрошувачката на енергија, исклучете го кабелот за напојување кога не планирате да го користите телевизорот подолг временски период.

После поправката од страна на неовластен сервис, само-поправка или непрофесионална поправка на производот, Samsung не е одговорен за каква било штета на производот, за каква било повреда или за кое било друго прашање во врска со безбедност на производот предизвикано од обид за поправка при што не се следени внимателно овие упатства за поправка и одржување. Секое оштетување на производот предизвикано од обид да се поправи производот од кое било друго лице, освен овластени сервисни центри на Samsung, нема да бидат опфатени со гаранцијата.

Посетете ја [samsung.com/support](http://samsung.com/support) за да пронајдете понатамошни информации за надворешниот адаптер за напојување и далечинскиот управувач во врска со Директивата на ЕУ Екодизајн - регулатива ЕРП

## Лиценци



The terms HDMI and HDMI High-Definition Multimedia Interface, and the HDMI Logo are trademarks or registered trademarks of HDMI Licensing LLC in the United States and other countries.

Samsung изјавува дека оваа радио опрема е во сообразност со Директивата 2014/53/EУ и соодветните законски барања на Обединетото Кралство.

Целосниот текст на изјавата за сообразност е достапна на следнава интернет-адреса:

<http://www.samsung.com>, одете во делот за Поддршка и внесете го името на моделот.

Оваа опрема може да се употребува во сите држави на ЕУ и во Обединетото Кралство.

Функцијата за 5 GHz WLAN(Wi-Fi) на оваа опрема може да се користи само во затворени простории.

Макс. моќност на предавателот за BT: 100 mW при 2,4 GHz - 2,4835 GHz

Макс. моќност на предавателот за Wi-Fi: 100 mW при 2,4 GHz-2,4835 GHz, 200 mW при 5,15 GHz-5,25 GHz,

100 mW 5,25GHz-5,35 GHz & 5,47 GHz-5,725 GHz

ПРЕДУПРЕДУВАЊЕ - ЗА ДА СПРЕЧИТЕ ПОЈАВА НА ПОЖАР, СЕКОГАШ ЧУВАЈТЕ ГИ СВЕЌИТЕ ИЛИ ДРУГИТЕ ИЗВОРИ НА ОТВОРЕН ОГАН ПОДАЛЕКУ ОД ОВОЈ ПРОИЗВОД.







**Правилно депонирање на овој производ (Отпадна електрична и електронска опрема)  
(Применливо во држави со посебни системи за справување со отпадот)**

Оваа ознака на производот, галантеријата или литературата посочува дека производот и неговата електронска дополнителна опрема (на пр. полнач, слушалки со микрофон, USB кабел) не треба да се отстранат заедно со останатиот отпад од домаќинството на крајот од работниот век. За да се спречи можна штета врз околината или човечкото здравје од неконтролирано отстранување на отпад, ве молиме одделете ги овие предмети од другите видови на отпад и рециклирајте ги за да промовирате повторно користење на материјалите. Физичките лица можат да се обратат или во продавницата каде што го купиле овој производ или во службите на локалната самоуправа, за детали каде и како да извршат рециклирање на производот на начин безбеден по околината.

Деловните корисници треба да се обратат до својот набавувач и да ги проверат условите и одредбите од договорот за купување. Овој производ и неговата електронска дополнителна опрема не треба да се отстранува заедно со другите комерцијални видови на отпад.



**Правилно депонирање на батериите од овој производ  
(Применливо во држави со посебни системи за справување со отпадот)**



Оваа ознака на батеријата, прирачникот или пакувањето посочува дека батериите од овој производ не треба да се отстранат заедно со останатиот отпад од домаќинството на крајот од работниот век. Ознаките за хемиските симболи Hg, Cd или Pb посочуваат дека батеријата содржи жива, кадмиум или олово над референтните нивоа од директивата EC 2006/66. Доколку батериите не се депонираат правилно, овие супстанции можат да предизвикаат штети на човековото здравје или опкружувањето.

За заштита на природните ресурси и промовирање на повторната употреба на материјалите, одделете ги батериите од останатите видови на отпад и рециклирајте ги со помош на бесплатниот локален систем за рециклирање на батерии.

# Pred branjem uporabniškega priročnika

Televizorju sta priložena uporabniški priročnik in vgrajeni e-priročnik.

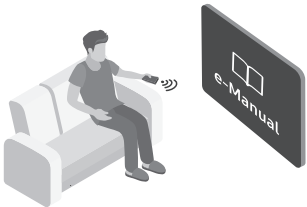

Preden preberete uporabniški priročnik, si oglejte naslednje:

	<b>Uporabniški priročnik</b>	Preberite priloženi uporabniški priročnik, da se seznanite z informacijami o varnosti izdelka, namestitvi, dodatni opremi, začetni konfiguraciji in tehničnih podatkih izdelka.
	<b>e-Manual</b>	Za več informacij o tem televizorju preberite e-priročnik, ki je vgrajen v izdelku. <ul style="list-style-type: none"><li>• Odpiranje možnosti e-Manual,  &gt;  Nastavitve &gt; Podpora &gt; Odpri e-Manual</li></ul>



S spletnega mesta ([www.samsung.com](http://www.samsung.com)) lahko prenesete priročnike in si jih ogledate v osebem računalniku ali mobilni napravi.

## Učenje pomožnih funkcij e-priročnika

- Dostop do nekaterih zaslonov menija ni mogoč iz e-priročnika.

	<b>Išči.</b>	Izberite predmet v rezultatih iskanja, da naložite ustrezno stran.
<b>A-Z</b>	<b>Kazalo</b>	Izberite ključno besedo, da se pomaknete na zadevno stran. <ul style="list-style-type: none"><li>– Meniji se morda ne bodo prikazali, odvisno od geografske regije.</li></ul>
	<b>Zemljevid spletnega mesta</b>	Prikaže seznam vseh elementov v priročniku e-Manual.
	<b>Nedavno gledane teme</b>	Izberite temo s seznama nedavno ogledanih tem.



## Učenje funkcij gumbov, ki se prikažejo na tematskih straneh e-priročnika

	<b>Posk. zdaj</b>	Omogoča dostop do ustreznega elementa v meniju in takojšen preizkus funkcij.
	<b>Poveži</b>	Takoj dostopajte do podčrtanega poglavja v priročniku e-Manual.

# Opozorilo! Pomembna varnostna navodila

Pred uporabo televizorja preberite varnostna navodila.

V spodnji tabeli si lahko ogledate razlogo simbolov, ki so lahko na vašem izdelku Samsung.

POZOR			Izdelek razreda II: Ta simbol označuje, da izdelek ne potrebuje varnostne povezave z električno ozemljitvijo. Če na izdelku z električnim kablom ni tega simbola, MORA imeti izdelek zanesljivo povezavo z zaščitno ozemljitvijo.
NEVARNOST ELEKTRIČNEGA UDARA. NE ODPIRAJTE.			
PREVIDNO: DA PREPREČITE NEVARNOST ELEKTRIČNEGA UDARA, NE ODSTRANJUJTE POKROVA (ALI HRBTNEGA DELA). V NOTRANJOSTI NI DELOV, KI BI JIH LAHKO POPRAVIL UPORABNIK. ZA SERVISIRANJE SE OBRNITE NA USPOSOBLJENO OSEBJE.			Napetost izmeničnega toka: Nazivna napetost, označena s tem simbolom, je napetost izmeničnega toka.
	Ta simbol označuje visoko napetost v notranjosti. Priti v kakršen koli stik s katerim koli delom v notranjosti naprave je nevarno.		Napetost enosmernega toka: Nazivna napetost, označena s tem simbolom, je napetost enosmernega toka.
	Ta simbol označuje, da je izdelku priložena pomembna dokumentacija o njegovi uporabi in vzdrževanju.		Pozor: Preberite navodila za uporabo: S tem simbolom so označeni nasveti uporabniku, da si v uporabniškem priročniku prebere dodatne varnostne informacije.

Slovenščina

- Reže in odprtine v omarici in na hrbtnem ali spodnjem delu so namenjene nujnemu prezračevanju. Da zagotovite ustrezno delovanje naprave in da jo zaščitite pred pregrevanjem, teh rež in odprtih ne zakrivajte ali pokrivajte.
  - Naprave ne zapirajte v zaprt prostor, kot je knjižna omara ali vgrajena omarica, razen če je poskrbljeno za ustrezno prezračevanje.
  - Naprave ne postavljajte v bližino ali nad radiator ali grelne lopute ali na mesto, izpostavljeno neposredni sončni svetlobi.
  - Na napravo ne postavljajte posod z vodo (vaz itd.), saj to lahko povzroči požar ali električni udar.
- Naprave ne izpostavljajte dežju in je ne postavljajte v bližino vode (v bližino kadi, umivalnika, kuhinjskega korita, kadi za pranje, bazena, v mokro klet itd.). Če se naprava po nesreči zmoči, jo izključite in se takoj obrnite na pooblaščenega prodajalca.
- Naprava uporablja baterije. V vaši skupnosti morda veljajo predpisi, s katerimi je določeno, da morate baterije odvreči na okolju prijazen način. Za informacije o odlaganju ali recikliranju se obrnite na lokalne oblasti.
- Ne preobremenjujte stenskih vtičnic, podaljškov in adapterjev, saj lahko to povzroči požar ali električni udar.
- Napajalne kable napeljite tako, da ne boste stopali nanje ali jih stiskali s predmeti, postavljenimi nanje ali obnje. Še posebno pozorni bodite na del kabla, kjer je vtič, na stensko vtičnico in na točko, kjer kabel izstopa iz naprave.

- Da napravo zaščitite med nevihto ali če je ne boste nadzorovali ali uporabljali dlje časa, jo izključite iz stenske vtičnice in izključite antenski ali kabelski sistem. S tem boste preprečili, da bi televizor poškodovala strela ali napetostni udari na napajalnem vodu.
  - Preden priključite napajalni kabel za izmenični tok na vtičnico adapterja za enosmerni tok, preverite, ali označba napetosti adapterja za enosmerni tok ustreza lokalnemu električnemu omrežju.
  - V odprte dele naprave ne vstavljajte kovinskih predmetov. S tem lahko povzročite nevarnost električnega udara.
  - Ne dotikajte se notranjosti naprave, da se izognete električnemu udaru. Napravo sme odpreti samo usposobljen tehnik.
  - Napajalni kabel trdno in do konca priključite na vtičnico. Ko odstranjujete napajalni kabel iz vtičnice, vedno povlecite za vtič napajalnega kabla. Nikoli ne vlecite za napajalni kabel. Napajalnega kabla se ne dotikajte z mokrimi rokami.
  - Če naprava ne deluje normalno – posebno če oddaja nenavaden zvok ali vonj – jo takoj izključite in se obrnite na pooblaščenega trgovca ali servisni center družbe Samsung.
  - Če televizorja dalj časa ne nameravate uporabljati ali če odhajate od doma (še zlasti če bodo doma ostali otroci, starejši ali invalidne osebe brez nadzora), izključite napajalni vtič iz vtičnice.
    - Če se na napajalnem kablu nabere prah, se lahko kabel močno segreje, začne iskriti ali pa se poškoduje njegova izolacija, kar lahko povzroči električni udar, uhajanje električnega toka ali požar.
  - Pri namestitvi televizorja v okolju z veliko prahu, visoko ali nizko temperaturo, visoko vlažnostjo, kemičnimi snovmi ali v okoljih, kjer deluje neprekinjeno 24 ur na dan (na primer letališče, železniška postaja itd.), se obrnite na pooblaščen servisni center družbe Samsung. V nasprotnem primeru lahko pride do resnih poškodb televizorja.
  - Uporabljajte samo ustrezno ozemljena vtič in vtičnico.
    - Če nista ustrezno ozemljena, lahko to povzroči električni udar ali poškodovanje opreme. (Samo oprema razreda I.)
  - Če želite popolnoma izklopiti to napravo, jo izključite iz vtičnice. Stenska vtičnica in napajalni vtič naj bosta vedno dosegljiva, da lahko po potrebi hitro izklopite napravo iz napajanja.
  - Dodatno opremo (baterije itd.) hranite na varnem mestu zunaj dosega otrok.
  - Izdelka ne udarjajte in pazite, da vam ne pade na tla. Če je izdelek poškodovan, izključite napajalni kabel in se obrnite na servisni center družbe Samsung.
  - Če želite očistiti to napravo, izvlecite napajalni kabel iz stenske vtičnice in izdelek obrišite z mehko in suho krpo. Ne uporabljajte kemikalij, kot so vosek, benzol, alkohol, razredčil, sredstev proti komarjem, osvežilnikov prostora, maziv ali čistil. Te kemikalije lahko poškodujejo televizor ali izbrišejo natise na njem.
  - Naprave ne izpostavljajte kapljanju ali pljuskanju.
  - Baterij ne odvrzite v ogenj.
  - Ne povzročajte kratkega stika baterij, jih razstavljajte ali pregrevajte.
  - **POZOR:** Če baterije v daljinskem upravljalniku zamenjate z napačnimi, obstaja nevarnost eksplozije. Zamenjajte jih samo z baterijami iste ali enakovredne vrste.
- \* Slike in ilustracije v tem uporabniškem priročniku so samo za referenco. Dejanski izdelek je lahko videti drugačen. Obliko in tehnične lastnosti izdelka lahko spremenimo brez predhodnega obvestila.
- Jeziki CIS (ruščina, ukrajinščina, kazaščina) za ta izdelek niso na voljo, ker je izdelan za stranke v EU.

# Kazalo vsebine

	Pred branjem uporabniškega priročnika	2
	Opozorilo! Pomembna varnostna navodila	3
<b>01</b>	<b>Kaj je v škatli?</b>	
<b>02</b>	<b>Povezava televizorja z napravo One Connect</b>	
<b>03</b>	<b>Namestitev televizorja</b>	
	Pritrjevanje televizorja na steno	8
	Zagotavljanje ustreznega prezračevanja televizorja	9
	Varnostni ukrepi: Pritrjevanje televizorja na steno, da preprečite njegov padec	10
<b>04</b>	<b>Uporaba načina Umetnost</b>	
	Ogled slik	13
	Nastavitev sloga izbrane slike	15
	Nastavitev načina Umetnost	16
	Uporaba načina Umetnost v aplikaciji SmartThings	16
<b>05</b>	<b>Pametni daljinski upravljalnik Samsung</b>	
	Več o gumbih na izdelku	
	Pametni daljinski upravljalnik Samsung	17
	Seznanjanje televizorja z upravljalnikom	
	Pametni daljinski upravljalnik Samsung	18
	Vstavljanje baterij v upravljalnik	
	Pametni daljinski upravljalnik Samsung	18
<b>06</b>	<b>Zagon začetne nastavitve</b>	
	Uporaba možnosti Upravljalnik televizorja	19
<b>07</b>	<b>Povezava z omrežjem</b>	
	Omrežna povezava – brezžična	20
<b>08</b>	<b>Odpravljanje težav in vzdrževanje</b>	
	Odpravljanje težav	21
	Previdnostni ukrepi pri uporabi načina Umetnost	23
	Kaj je podpora na daljavo?	23
	Ekološki senzor in svetlost zaslona	24
	Vzdrževanje televizorja	24
<b>09</b>	<b>Specifikacije in druge informacije</b>	
	Specifikacije	25
	Okoljski vidiki	25
	Zmanjšanje porabe energije	25
	Licence	26

# 01 Kaj je v škatli?

Preverite, ali ste s televizorjem dobili naslednje elemente. Če kateri predmet manjka, se obrnite na prodajalca.

- Pametni daljinski upravljalnik Samsung & Bateriji (AA x 2)
- Uporabniški priročnik
- Garancijska kartica/regulativna navodila (ponekod niso na voljo)
- Napajalni kabel za One Connect



One Connect

Kabel naprave One Connect

Držalo za kable

Vijak stojala

- Barva in oblika predmetov sta odvisni od modelov.
- Kabli, ki niso priloženi, so na prodaj posebej.
- Ko odpirate škatlo, preverite, ali je v embalaži oziroma za njo še kakšna morebitna dodatna oprema.

Administrativni stroški se lahko zaračunajo, če:

- (a) vas na vašo zahtevo obišče tehnik in izdelek ni okvarjen (npr. če niste prebrali uporabniškega priročnika);
- (b) izdelek prinesete na servisni center družbe Samsung in ni okvarjen (npr. če niste prebrali uporabniškega priročnika).

O administrativnih stroških boste obveščeni pred obiskom tehnika.



**Opozorilo:** pri nepravilnem rokovanju se zasloni lahko poškodujejo zaradi neposrednega pritiska. Priporočamo, da televizor dvignete tako, da primete robove, kot je prikazano.



## 02 Povezava televizorja z napravo One Connect

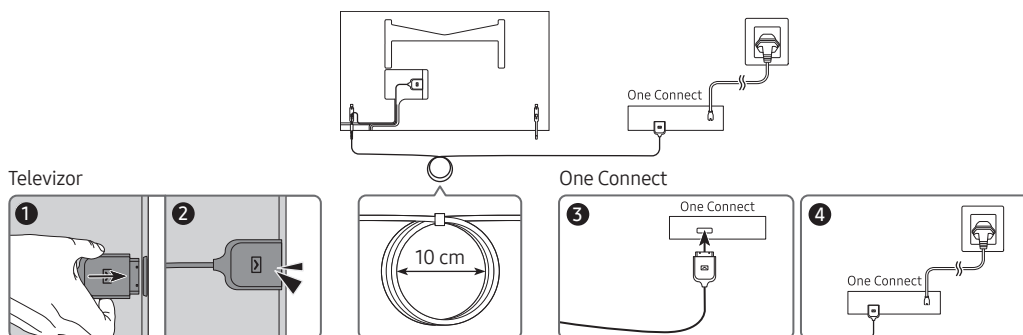

Kabel naprave One Connect priključite na One Connect in televizor po naslednjem postopku:

1. Ko je televizor popolnoma nastavljen in postavljen v končni položaj, priključite Kabel naprave One Connect na One Connect in televizor, kot je prikazano v zgornjih korakih od 1. do 3.

**OPOZORILO:** Prepričajte se, da sta oba priključka popolnoma in trdno priključena. Če kateri priključek ni ustrežno priključen, obstaja nevarnost hudega električnega udara.

2. Priključite napajalni kabel za izmenični tok One Connect na One Connect in nato kabel priključite na stensko vtičnico, kot je prikazano v 4. koraku zgoraj.

**OPOZORILO:** Natančno sledite navodilom. Napajalni kabel priključite na stensko vtičnico šele v zadnjem koraku. Obvezno izključite napajalni kabel iz stenske vtičnice, preden izključite Kabel naprave One Connect s hrbtne strani televizorja ali z naprave One Connect.

– Za več informacij si oglejte ilustrirana Quick Setup Guide.

3. Na napravo One Connect priključite zunanje naprave (kabelski sprejemnik, predvajalnik Blu-ray itd.). Za podrobnosti si oglejte Accessory Kit.



- Naprave One Connect ne uporabljajte v pokončnem položaju ali obrnjeno navzdol.
- Ko priključujete Kabel naprave One Connect, bodite pozorni na obliko in velikost priključkov, da jih boste pravilno priključili. V nasprotnem primeru lahko pride do okvare izdelka.
- Med vzpostavitvijo povezave Kabel naprave One Connect bodite pozorni, da ne zvijete kabla povezave Kabel naprave One Connect. V nasprotnem primeru lahko pride do slabšega delovanja televizorja ali do poškodb kabla.
- Za pravilno napeljavo preostalega kabla si oglejte zgornjo sliko.
- Kabel ne izpostavljajte spodaj navedenemu. V izdelku Kabel naprave One Connect je električno vezje. Lahko bi se poškodoval kabel, zaradi česar bi lahko doživeli električni udar.
- Z napravo One Connect ravnajte previdno. Težka je.



Pregibanje



Zvijanje



Vlečenje



Pritiskanje na kabel



Električni udar

## 03 Namestitev televizorja

### Pritrjevanje televizorja na steno



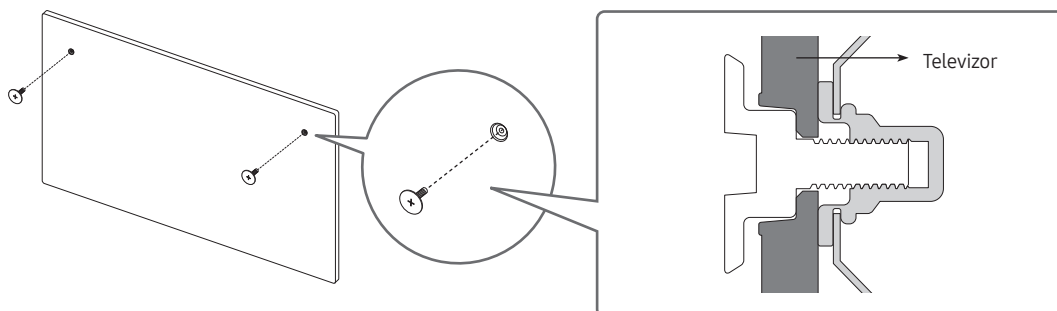

Če boste ta televizor pritrdili na steno, natančno upoštevajte navodila proizvajalca. Če televizorja ne pritrdite pravilno, lahko zdrsne ali pade, kar lahko povzroči resno poškodbo otroka ali odrasle osebe ter televizorja.

- Oglejte si priročnik za namestitev, ki je priložen Samsungovi opremi za pritrnitev na steno.



- Samsung ne odgovarja za poškodovanje izdelka ali telesne poškodbe, če se odločite, da boste sami namestiti nosilec za namestitev na steno.
- Opremo za pritrnitev na steno lahko namestite na trdno steno, pravokotno na tla. Preden opremo za pritrnitev na steno namestite na površine, ki niso mavčne plošče, se obrnite za dodatne informacije obrnite na najbližjega prodajalca. Če televizor namestite na strop ali poševno steno, lahko pade in povzroči hude telesne poškodbe.

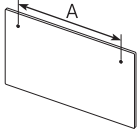

Vrsta	Velikost televizorja v palcih	Specifikacije za luknje za vijake v milimetrih	Vijak	Število
	32	582,2	 M4	2
		277,5		



Stenskega držala ne nameščajte, ko je televizor vklopljen. To lahko povzroči telesne poškodbe zaradi električnega udara.

- Uporabljajte le vijake, priložene izdelku. (V nasprotnem primeru lahko poškodujete televizor oziroma lahko televizor, nameščen na steno, pade na tla.)
- Vijakov ne privijajte premočno. Lahko namreč poškodujete izdelek ali povzročite, da ta pade, in tako poškodujete sebe ali druge. Samsung ni odgovoren za take nesreče.
- Samsung ni odgovoren za poškodbe izdelka ali telesne poškodbe, če stranka uporablja stensko držalo, ki ni odobreno, ali če ne upošteva navodil za namestitev izdelka.

## Zagotavljanje ustreznega prezračevanja televizorja

Televizor in One Connect namestite tako, da je vsaj 10 cm med televizorjem in napravo One Connect ter ostalimi predmeti (stenami, stranicami omar itd.), da zagotovite ustrezno prezračevanje. Pri neustreznem prezračevanju lahko pride do požara ali težav z izdelkom zaradi povišane notranje temperature.

- Močno priporočamo, da pri namestitvi televizorja na stojalo ali pritrditev na steno uporabite samo dele, ki jih nudi družba Samsung. Če uporabite dele drugih proizvajalcev, lahko pride do težav z izdelkom ali do telesne poškodbe zaradi padca izdelka.

## Varnostni ukrepi: Pritrjevanje televizorja na steno, da preprečite njegov padec



**Pozor:** televizorja ni dovoljeno vleči, potiskati ali nanj plezati, saj lahko pade. Posebno bodite pozorni na to, da se na televizor ne nagibajo ali ga premikajo otroci. Lahko se prevrne in povzroči težje telesne poškodbe ali smrt. Upoštevajte varnostne ukrepe, navedene na letaku z varnostnimi ukrepi, ki je priložen televizorju. Da zagotovite več stabilnosti in varnosti, kupite in namestite pripomoček za preprečevanje padcev, kot je opisano na naslednji strani.



**OPOZORILO:** Televizorja nikoli ne postavite na nestabilno mesto, Televizor lahko pade in povzroči hude ali smrtne telesne poškodbe. Veliko poškodb, še posebej otrok, je mogoče preprečiti s temi ukrepi:

- Vedno uporabite omarice ali stojala ali metode namestitve, ki jih priporoča proizvajalec televizorja.
- Vedno uporabite pohištvo, ki lahko televizor varno podpira.
- Vedno zagotovite, da televizor ne visi prek roba podpornega pohištva.
- Otroke vedno poučite o nevarnosti vzpenjanja na pohištvo, da bi dosegli televizor ali njegove kontrolnike.
- Kable, ki so priključeni na televizijo, vedno napeljite tako, da se čeznje ne morete spotakniti, jih iztrgati ali izvleči.
- Televizorja nikoli ne postavite na nestabilno mesto,
- Televizorja nikoli ne postavite na visoko pohištvo (na primer, kredenco ali knjižno polico), ne da bi pohištvo in televizor pritrčili na ustrezno podporo.
- Televizorja nikoli ne postavite na krpo ali druge materiale med televizorjem in pohištvom, na katerem stoji.
- Igrač ali daljinskih upravljalnikov nikoli ne polagajte na vrh televizorja ali na pohištvo, na katerem je ta nameščen, saj lahko to spodbudi otroke k plezanju na televizor.

Zgornja priporočila upoštevajte tudi, če televizor shranjujete in premeščate.

- Če je izdelek nameščen na stojalo, je njegov zaslon nagnjen rahlo nazaj, njegovega kota pa ni mogoče prilagoditi.
- Če kateri koli predmet postavite na stojalo ali so tla nagnjena, se lahko izdelek prevrne, kar povzroči okvaro izdelka ali telesne poškodbe.

## Preprečevanje padca televizorja

1. Z ustreznimi vijaki dobro privijte nosilce v steno. Preverite, ali so vijaki trdno priviti v steno.
  - Morda boste potrebovali dodaten material, kot so sidrni vložki, odvisno od vrste stene.
2. Z ustrežno velikimi vijaki dobro privijte nosilce na televizor.
  - Za specifikacije vijakov si oglejte razdelek o vijakih v tabeli pod naslovom »Pritrjevanje televizorja na steno«.
3. Nosilce, nameščene na televizorju, in nosilce, pritrjene na steno, povežite s trpežno, močno vrvico in to trdno zavežite.
  - Televizor namestite blizu stene, tako da ne more pasti nazaj.
  - Vrvico privežite tako, da so nosilci na steni v višini nosilcev na televizorju ali nižje.

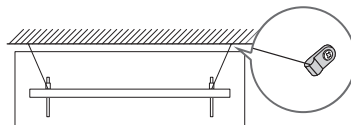
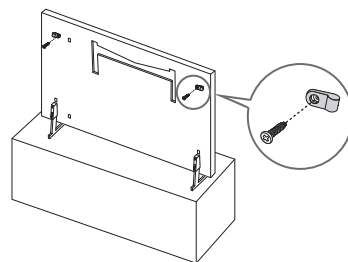



- Barva in oblika izdelka se lahko razlikujeta glede na model.

## 04 Uporaba načina Umetnost

### > Umetnost

S funkcijo načina **Umetnost** lahko v celozaslonskem načinu prikažete slikovno vsebino, kot so umetniška dela ali fotografije, kadar ne gledate televizije.

- Na daljinskem upravljalniku pritisnite gumb , da preklopite v način televizorja ali način **Umetnost**.
- Pritisnite gumb  v načinu **Umetnost** za prekllop v način televizorja.
- Če želite televizor popolnoma izklopiti, pritisnite in držite gumb  na daljinskem upravljalniku ali pritisnite gumb Upravljalnik televizorja v zgornjem levem kotu televizorja.
  - Če uporabljate daljinski upravljalnik, ki ni Pametni daljinski upravljalnik Samsung, se televizor morda ne bo popolnoma izklopil.
- V načinu **Umetnost** se svetlost in ton barv televizorja samodejno prilagodita okolici in televizor se lahko samodejno izklopi.
  - Televizor je privzeto nastavljen tako, da se v načinu **Umetnost** zaslon samodejno izklopi, ko se zmanjša svetloba okolice.
- V načinu **Umetnost** lahko mobilno napravo povežete s televizorjem prek aplikacije SmartThings v mobilni napravi in si ogledate fotografije iz mobilne naprave.
  - Ta funkcija morda ni podprta, odvisno od modela televizorja ali mobilne naprave.
  - Podprte funkcije se lahko razlikujejo glede na različico aplikacije SmartThings.

## Ogled slik



- Slika v vašem televizorju se lahko razlikuje od zgoraj prikazane slike, odvisno od modela in geografske regije.

Če si želite v načinu **Umetnost** ogledati sliko, izberite enega od spodnjih menijev. Če želite preklopiti v podmeni, v katerem lahko izbirate slike, pritisnite gumb Izberi, enega od štirih smernih gumbov ali gumb ↶ v načinu **Umetnost**. Nato se s smernimi gumbi na daljinskem upravljalniku pomaknite na željeno sliko in potem pritisnite gumb Izberi. Na vrhu izbrane slike se prikaže ✓ **Nastavi** in izbrano sliko si lahko ogledate v načinu **Umetnost**.

- **Nedavno**  
Upravlja lahko nazadnje izbrane slike.
- **Trgovina z umetnijami**  
Za nakup različnih slik uporabite možnost **Trgovina z umetnijami**.
  - Glede na stanje omrežne povezave **Trgovina z umetnijami** morda ne bo prikazana.
- **Moja zbirka**  
Ogledate si lahko seznam umetniških del in fotografij, ki ste jih nastavili kot ♥ **priljubljeno** v možnosti **Priljubljeni**. Lahko tudi izberete zelene med slikami, shranjenimi v zunanjem pomnilniku ali mobilni napravi, ter jih shranite v možnosti **Moje fotografije**.
  - Da bi lahko pridobili slike iz mobilne naprave, mora biti v njej nameščena aplikacija SmartThings.

### Ogled slik po času

1. S smernimi gumbi na daljinskem upravljalniku se pomaknite na možnost **Moja zbirka**.
2. S smernimi gumbi se premaknite na možnost **Priljubljeni** ali **Moje fotografije**.  
Za ogled slik v mobilni napravi, povezani prek USB-ja ali aplikacije SmartThings, izberite zelene slike v povezani napravi in jih nato shranite v možnost **Moje fotografije**.
3. S smernimi gumbi na daljinskem upravljalniku se pomaknite na **Možnosti+** na vrhu zaslona.
4. Ko se prikaže element **Začni diaproyekcijo**., pritisnite gumb Izberi.
5. S smernimi gumbi na daljinskem upravljalniku izberite, ob katerem času naj se slike zamenjajo, in nato pritisnite gumb Izberi.

## Uvoz slik iz zunanje pomnilniške naprave

1. Na televizor priključite zunanjo pomnilniško napravo s slikami.
2. S smernimi gumbi na daljinskem upravljalniku se pomaknite na možnost **Moja zbirka**, nato pa na priključeno zunanjo pomnilniško napravo.
3. S smernimi gumbi na daljinskem upravljalniku se pomaknite na možnost **Shrani v Moje fotografije** na vrhu zaslona in nato pritisnite gumb Izberi.
4. Nato s smernimi gumbi na daljinskem upravljalniku premaknite sliko in pritisnite gumb Izberi.
  - Izberete lahko več slik.
5. S smernimi gumbi na daljinskem upravljalniku se pomaknite na možnost **Shrani izbrano** na vrhu zaslona in nato pritisnite gumb Izberi.
6. Izbrana slika oz. slike se shranijo v možnost **Moje fotografije**.
  - Priporočene ločljivosti: 1920 x 1080 (16 : 9)

## Nakup slik prek možnosti Trgovina z umetnijami

1. S smernimi gumbi na daljinskem upravljalniku se pomaknite na možnost **Trgovina z umetnijami**.
2. S smernimi gumbi na daljinskem upravljalniku se pomaknite na temo in nato pritisnite gumb Izberi. Izberete lahko katerokoli podtemo ali sliko na zaslonu.
  - Pot za vnos se lahko razlikuje za posamezno temo.
3. S smernimi gumbi na daljinskem upravljalniku se pomaknite na sliko in nato pritisnite gumb Izberi.
4. S smernimi gumbi na daljinskem upravljalniku se pomaknite na možnost **Možnosti+** na vrhu zaslona in nato izberite gumb **Zagotovite si preskusno članstvo** ali **Kupi.**, da kupite izbrano sliko.
  - Prikaz **Zagotovite si preskusno članstvo**, če ste se pridružili **Članstvo v trgovini z umetnijami**.
5. S smernimi gumbi na daljinskem upravljalniku izberite načine plačila in nato pritisnite gumb Izberi.
6. Za izvedbo plačila sledite navodilom na zaslonu.

## Naročanje na Članstvo v trgovini z umetnijami

Če se naročite na **Članstvo v trgovini z umetnijami**, lahko neomejeno uporabljate **Trgovina z umetnijami** in uživate v različnih umetniških delih, ki jih nadomeščate z novimi po svojem okusu.



1. S smernimi gumbi na daljinskem upravljalniku se pomaknite na možnost **Trgovina z umetnijami**.
2. S smernimi gumbi na daljinskem upravljalniku se pomaknite na možnost **Članstvo**.
3. Sledite navodilom na zaslonu, da vnesete podatke o svoji naročnini.

## Nastavitev sloga izbrane slike



- Slika v vašem televizorju se lahko razlikuje od zgoraj prikazane slike, odvisno od modela in geografske regije.

S smernimi gumbi na daljinskem upravljalniku se pomaknite na **Možnosti+** na vrhu zaslona. Uporabljate lahko naslednje menije:

- **Podrobnosti**  
V tem meniju najdete več informacij o sliki.
- **Filter fotografij**  
V skladu s svojimi željami lahko za sliko uporabite učinke izbranega filtra.
  - Ta funkcija je na voljo samo za slike, shranjene v **Moje fotografije**.
- **Mat**  
V skladu s svojimi željami lahko uporabite različne sloge in barve obrob za sliko.
  - Ta funkcija je na voljo samo za slike, shranjene v **Moje fotografije**.
- **priljubljeno**  
S pritiskom gumba Izberi na daljinskem upravljalniku lahko želeno sliko nastavite (ali ne) kot priljubljeno. Seznam priljubljenih si lahko ogledate v možnosti **Moja zbirka > Priljubljeni**.
  -  **priljubljeno**: Ni nastavljena kot priljubljena.
  -  **priljubljeno**: Nastavljena kot priljubljena.

### Uporaba sloga in barve obrobe za sliko

1. S smernimi gumbi na daljinskem upravljalniku se pomaknite na sliko, katere slog in barvo obrobe želite spremeniti, pomaknite se na možnost **Možnosti+** na vrhu zaslona in nato izberite gumb **Mat**.
2. S smernimi gumbi na daljinskem upravljalniku izberite željeni slog in barvo obrobe.
3. Spremenite slog obrobe in barvo ter nato pritisnite gumb Izberi, da izberete sliko.
  - Če želite spremeniti samo slog ali samo barvo obrobe, to spremenite in nato pritisnite gumb Izberi, da shranite spremembe.
4. Če želite shraniti izbrani slog in barvo obrobe, znova pritisnite gumb Izberi.
  - Če pritisnete gumb  za izhod, se spremenjena slog in barva obrobe ne shranita.

## Nastavitev načina Umetnost

V načinu **Umetnost** se s smernimi gumbi na daljinskem upravljalniku pomaknite na element menija **Nastavitve** na dnu. Prilagodite lahko naslednje funkcije:

- **Svetlost**  
S smernimi gumbi na daljinskem upravljalniku se pomaknite na možnost **Spremeni** na vrhu in nato pritisnite gumb **Izberi**. Na naslednjem zaslonu prilagodite svetlost slike. Potem ko ste izbrali želene nastavitve, pritisnite gumb **Izberi** na daljinskem upravljalniku.
  - Če želite takoj nastaviti možnost **Svetlost**, medtem ko uživate v načinu **Umetnost**, na daljinskem upravljalniku pritisnite gumb .
- **Spanje po**  
Televizor se samodejno izklopi po nastavljenem času. S smernimi gumbi na daljinskem upravljalniku se pomaknite do zgornjih elementov. Potem ko ste izbrali želeni čas, pritisnite gumb **Izberi** na daljinskem upravljalniku.
- **Night Mode**  
Ko je ta funkcija vklopljena, se televizor samodejno izklopi, če v okolici televizorja ni zaznana svetloba. S smernimi gumbi na daljinskem upravljalniku se pomaknite do zgornjih elementov in nato vklopite ali izklopite to funkcijo.

## Odstrani slike iz možnosti Moja zbirka

Odstranite lahko slike, shranjene v možnosti **Moja zbirka**.

1. S smernimi gumbi na daljinskem upravljalniku se pomaknite na možnost **Moja zbirka**.
2. S smernimi gumbi na daljinskem upravljalniku se pomaknite na možnost **Priljubljeni** ali **Moje fotografije**.
3. S smernimi gumbi na daljinskem upravljalniku se pomaknite na **Možnosti+** na vrhu zaslona.
4. Pomaknite se na **Odstrani**. in pritisnite gumb **Izberi** na daljinskem upravljalniku.
5. Nato s smernimi gumbi na daljinskem upravljalniku premaknite sliko in pritisnite gumb **Izberi**.
  - Izberete lahko več slik.
6. S smernimi gumbi na daljinskem upravljalniku se pomaknite na možnost **Odstrani izbrano** na vrhu zaslona in nato pritisnite gumb **Izberi**.

## Uporaba načina Umetnost v aplikaciji SmartThings

Potem ko ste v mobilno napravo namestili aplikacijo SmartThings, lahko uporabljate naslednje funkcije:

Aplikacijo SmartThings lahko prenesete iz trgovine Google Play, Samsung Apps ali App Store.

- Funkcije in izrazi se lahko razlikujejo glede na različico aplikacije SmartThings.
- V tabličnih napravah funkcij načina **Umetnost** aplikacija SmartThings morda ne podpira.
  - Izbiranje slik
  - Naročanje na **Članstvo v trgovini z umetnijami**
  - Kako ustvariti Collage: združite več slik v eno.
  - Uporaba slogov in barv robe za sliko
  - Nastavljanje svetlosti za način **Umetnost**
  - Nastavitev možnosti **Spanje po**: Televizor se samodejno izklopi po nastavljenem času.
  - Nastavitev možnosti **Night Mode**: Nastavite **The Frame** tako, da se samodejno izklopi, če v prostoru ni zaznana svetloba.



# 05 Pametni daljinski upravljalnik Samsung

## Več o gumbih na izdelku Pametni daljinski upravljalnik Samsung

- Slike, gumbi in funkcije izdelka Pametni daljinski upravljalnik Samsung se lahko razlikujejo glede na model.

### (Napajanje)

Med gledanjem televizije pritisnite za preklop v način **Umetnost**. V načinu **Umetnost** pritisnite za preklop na gledanje televizije.

- Pritisnite in držite za popoln izklop televizorja.

### (gumbŠtevilka)

Ko ga pritisnete, se na dnu zaslona prikaže številčni trak. Za vnos številke vrednosti izberite številke in nato **Končano**. Uporabite ga za spremembo kanala, vnos kode PIN, vnos kode ZIP itd.

- Če ga držite 1 sekundo ali dlje, se prikaže meni TTX.

### Izberi

Izbere ali zažene označeni element. Če ga pritisnete med gledanjem programa, se prikažejo podrobne informacije o programu.

### (Nazaj)

Za vrnitev na prejšnji meni. Če ga držite 1 sekundo ali dlje, se delujoča funkcija zaustavi. Če ga pritisnete med gledanjem programa, se prikaže prejšnji kanal.

### (Predvajaj/premor)

ko ga pritisnete, se prikažejo gumbi za predvajanje. S temi gumbi lahko upravljate trenutno predvajano predstavnostno vsebino.

### (Smart Hub)

Vrnitev na Prvi zaslon.

- Pritisnite v načinu **Umetnost** za preklop v način televizorja.

### (Glasovni pomočnik)

Zažene funkcijo Glasovni pomočnik.

Pridržite gumb, izgovorite ukaz in gumb sprostite, da zaženete funkcijo Glasovni pomočnik.

- Podprti jeziki in funkcije aplikacije Glasovni pomočnik se lahko razlikujejo glede na geografsko regijo.

### (gumbBarva)

S temi barvnimi gumbi je omogočen dostop do dodatnih možnosti, specifičnih za uporabljano funkcijo.

- Če želite takoj spremeniti nastavitvi **Svetlost**, medtem ko uživate v načinu **Umetnost**, pritisnite gumb.

### Smerni gumb (gor/dol/levo/desno)

premakne označeno območje in spreminja vrednosti v meniju televizorja.

### + / - (Glasnost)

Gumb premikajte gor ali dol, da nastavite glasnost. Če želite izklopiti zvok, pritisnite gumb. Ko ga držite pritisnjene vsaj sekundo, se prikaže meni **Bližnjice** dostopnosti.

### ^ / v (Kanal)

Gumb premikajte gor ali dol, da preklopite kanal. Pritisnite gumb za ogled zaslona **Vodnik**.

- Če ga držite vsaj sekundo, se prikaže zaslon **Seznam kanalov**.

Pritisnite ustrezen gumb za funkcije, ki mu je dodeljena.

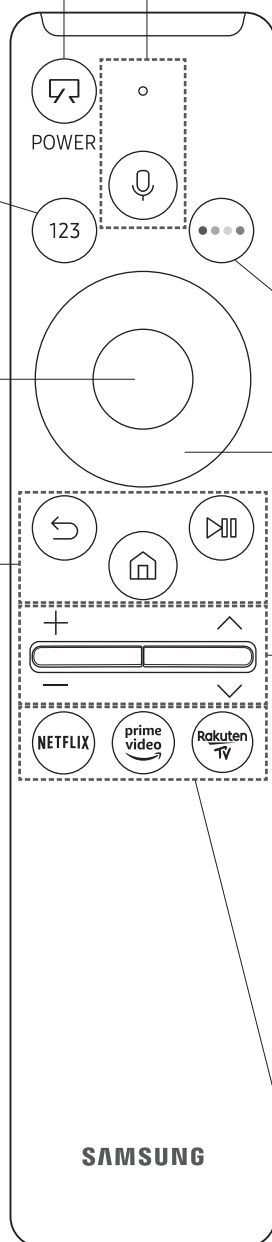

## Seznanjanje televizorja z upravljalnikom Pametni daljinski upravljalnik Samsung

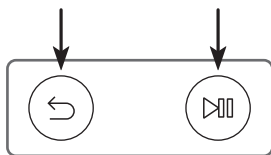

Ko prvič vklopite televizor, se upravljalnik Pametni daljinski upravljalnik Samsung samodejno seznanj s televizorjem. Če se upravljalnik Pametni daljinski upravljalnik Samsung ne seznanj samodejno s televizorjem, ga usmerite v tipalo daljinskega upravljalnika televizorja, nato pa hkrati pritisnite in za vsaj 3 sekunde zadržite gumba z oznakama ↶ in ↷, kot je prikazano na levi sliki.

## Vstavljanje baterij v upravljalnik Pametni daljinski upravljalnik Samsung

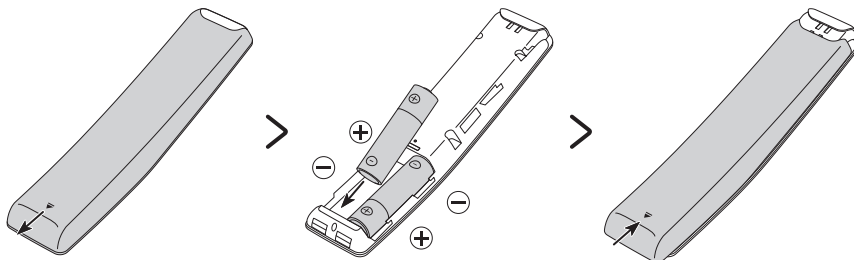

Če želite vstaviti bateriji (1,5 V, vrsta AA), potisnite pokrov na hrbtni strani v smeri puščice, da ga odprete, in vstavite bateriji, kot je prikazano na sliki. Prepričajte se, da sta pozitivna in negativna pola obrnjena v pravo smer. Pokrov na hrbtni strani zaprite, kot je prikazano.

- Za daljšo življenjsko dobo priporočamo uporabo alkalnih baterij.

## 06 Zagon začetne nastavitve

Ob prvem vklopu televizorja se takoj zažene začetna nastavitve. Z začetno nastavitvijo lahko hkrati konfigurirate osnovne nastavitve televizorja, kot so sprejemanje oddajnega signala, iskanje kanalov in omrežna povezava.

- Pred zagonom začetne nastavitve priključite zunanje naprave.
- Za uporabo pametnih funkcij televizorja mora biti televizor povezan z internetom.
- Za izvedbo začetne nastavitve z aplikacijo SmartThings morate mobilno napravo povezati prek omrežja Wi-Fi.
- Če se v aplikaciji SmartThings mobilne naprave pojavno okno za nastavitve ne prikaže samodejno, ročno nadaljujte z nastavitvijo, potem ko ste dodali televizor z možnostjo **Dodaj napravo** na nadzorni plošči aplikacije SmartThings.
- Aplikacija SmartThings je na voljo za mobilne naprave s sistemom Android 6.0 ali novejšo različico ali pa sistemom iOS 10 ali novejšo različico.
- Pri komuniciranju televizorja z mobilno napravo lahko pride do kratkotrajnega hrupa.
- Nastavitve televizorja je optimizirana za ležeči način.

Začetno nastavitve lahko zaženete tudi v meniju televizorja (🏠 > ⚙️ **Nastavitve** > **Splošno** > **Ponastavitev**).

Sledite navodilom, prikazanim na zaslону začetne nastavitve, in konfigurirajte osnovne nastavitve televizorja glede na okolje gledanja.

### Uporaba možnosti Upravljalnik televizorja

Televizor lahko vklopite z gumbom **Upravljalnik televizorja** v zgornjem levem kotu televizorja in nato uporabite **Nadzorni meni**. **Nadzorni meni** se pojavi, ko je televizor vklopljen ter uporabite **Upravljalnik televizorja** in na njem pritisnete gub. Za več informacij o uporabi si oglejte sliko spodaj.

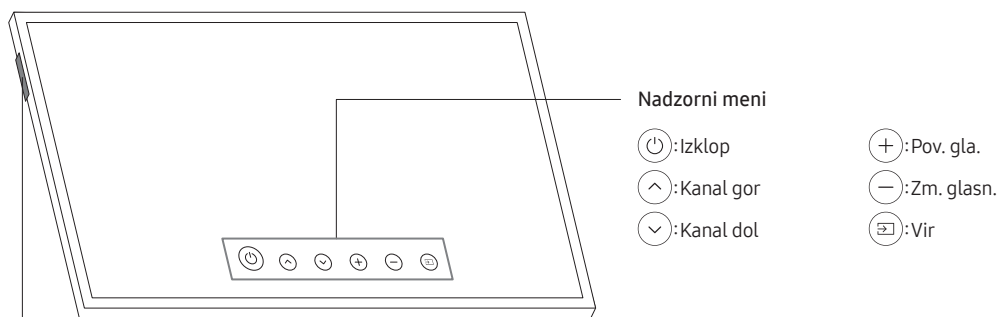

Gumb Upravljalnik televizorja / senzor daljinskega upravljalnika

- **Način televizorja**
  - Pritisnite: Premakni
  - Pritisnite in pridržite: Izberi
- **Način Umetnost**
  - Pritisnite: preklopite v način televizorja

Gumb Upravljalnik televizorja se nahaja v zgornjem levem kotu televizorja.

- V načinu **Umetnost** ostane indikator napajanja v zgornjem levem kotu televizorja izklopljen.

## 07 Povezava z omrežjem

S povezavo televizorja v omrežje pridobite dostop do spletnih storitev, kot je Smart Hub, in posodobitev programske opreme.

### Omrežna povezava – brezžična

Televizor povežite z internetom z brezžično dostopno točko ali modemom.



# 08 Odpravljanje težav in vzdrževanje

## Odpravljanje težav

Če pride do težav s televizorjem, najprej preglejte seznam možnih težav in rešitev. Ali pa si oglejte poglavje o odpravljanju težav ali pogosta vprašanja v e-priročniku. Če noben od nasvetov za odpravljanje težav ni ustrezen, obiščite spletno mesto "www.samsung.com" in kliknite možnost Support (Podpora) ali pa pokličite servisni center družbe Samsung, ki je naveden na hrbtni strani tega priročnika.

- Ta zaslon TFT LED je sestavljen iz osnovnih slikovnih pik, za izdelavo katerih je potrebna posebna tehnologija. Kljub temu je lahko na zaslonu nekaj svetlih ali temnih slikovnih pik. Te slikovne pike ne vplivajo na delovanje izdelka.
- Optimalno delovanje televizorja lahko zagotovite tako, da ga nadgradite na najnovejšo programsko opremo. Uporabite funkcijo **Posodobi zdaj** ali **Samodejna posodobitev** v meniju televizorja (🏠) > ⚙️ **Nastavitve** > **Podpora** > **Posodobitev programske opreme** > **Posodobi zdaj** ali **Samodejna posodobitev**).
- V načinu Pokončni način nekatere aplikacije ali zunanji vhodi morda ne podpirajo celozaslonskega načina.

### Televizorja ni mogoče vklopiti.

- Poskrbite, da je napajalni kabel za izmenični tok trdno priključen na One Connect in stensko vtičnico.
- Prepričajte se, ali vtičnica deluje in senzor daljinskega upravljalnika v zgornjem levem kotu televizorja sveti v močni rdeči barvi.
- Poskusite pritisniti gumb **Upravljalnik televizorja** v zgornjem levem kotu televizorja, da preverite, ali težave ne povzročata daljinski upravljalnik. Če se televizor vklopi, si oglejte razdelek »Daljinski upravljalnik ne deluje«.

### Televizor ne oddaja slike/videa/zvoka ali popačene slike/videa/zvoka iz zunanje naprave ali ne prikaže sporočila "Šibek signal ali brez signala" ali ne najde kanala.

- Preverite, ali je naprava pravilno povezana in so vsi kabli ustrezno priključeni.
- Odstranite in ponovno povežite vse kable, ki so priključeni na televizor in zunanje naprave. Če je potrebno, uporabite nove kable.
- Prepričajte se, da ste izbrali pravilni vhodni vir (🏠) > [ ] Vir).
- Izvedite samodejno diagnozo televizorja, da ugotovite, ali težavo povzročata televizor ali naprava (🏠) > ⚙️ **Nastavitve** > **Podpora** > **Skrb za naprave** > **Samodiagnoza** > **Preizkus slike** ali **Preizkus zvoka**).
- Če so rezultati preskusa običajni, ponovno zaženite povezane naprave tako, da odklopite napajalne kable posameznih naprav in jih ponovno priklopite. Če težava ni odpravljena, si oglejte navodila za povezavo v uporabniškem priročniku povezane naprave.
- Če ne uporabljate kabelskega ali satelitskega sprejemnika in televizor sprejema televizijske signale iz antene ali kabelskega stenskega priključka, zaženite **Samodejno iskanje**, da poiščete kanale (🏠) > ⚙️ **Nastavitve** > **TV program** > **(Nastavitve samodejnega iskanja)** > **Samodejno iskanje**.
  - Nastavitev **Nastavitve samodejnega iskanja** se morda ne bo pojavila, odvisno od modela in geografske regije.
  - Če uporabljate kabelski ali satelitski sprejemnik, glejte priročnik kabelskega oz. satelitskega sprejemnika.

## CI+ ne deluje.

- Televizor Samsung je v skladu s standardi CI+ 1.4.
- Če modul splošnega vmesnika CI+ ni združljiv s to napravo, odstranite modul in se za pomoč obrnite na upravitelja CI+.

## Daljinski upravljalnik ne deluje.

- Preverite, ali indikator napajanja v zgornjem levem kotu televizorja utripa, ko pritisnete gumb za vklop/izklop na daljinskem upravljalniku. Če indikator ne utripa, zamenjajte baterije daljinskega upravljalnika.
- Prepričajte se, da sta bateriji nameščeni tako, da so poli (+/-) obrnjeni v pravo smer.
- Daljinski upravljalnik usmerite neposredno proti televizorju z razdalje 1,5-1,8 m.
- Če je televizorju priložen upravljalnik Pametni daljinski upravljalnik Samsung (daljinski upravljalnik s funkcijo Bluetooth), ga morate seznaniti s televizorjem.

## Z daljinskim upravljalnikom kabelskega ali satelitskega sprejemnika ni mogoče vklopiti ali izklopiti televizorja ali pa prilagoditi njegove glasnosti.

- Daljinski upravljalnik kabelskega ali satelitskega sprejemnika programirajte tako, da bo z njim mogoče upravljati televizor. Kodo za televizor SAMSUNG poiščite v uporabniškem priročniku kabelskega ali satelitskega sprejemnika.

## Po 5 minutah nastavitve televizorja izginejo.

- Televizor ima izbran način **Način prodajalne**. Spremenite način **Način uporabe** v meniju **Splošno** v **Domači način** (🏠) > ⚙️ **Nastavitve** > **Splošno** > **Upravitelj sistema** > **Način uporabe** > **Domači način**.

## Prekinjena povezava Wi-Fi

- Televizor mora imeti omrežno povezavo (🏠) > ⚙️ **Nastavitve** > **Splošno** > **Omrežje** > **Stanje omrežja**.
- Preverite, ali je vneseno pravilno geslo za povezavo Wi-Fi.
- Preverite razdaljo med televizorjem in modemom oz. dostopno točko. Razdalja ne sme biti večja od 15,2 m.
- Motnje lahko zmanjšate tako, da ne uporabljate brezžičnih naprav ali jih izklopite. Prepričajte se, da med televizorjem in modemom oz. dostopno točko ni ovir. (Aparati, brezžični telefoni, kamnite stene/kamini itd. lahko oslabijo povezavo Wi-Fi.)

Enonadstropna stavba

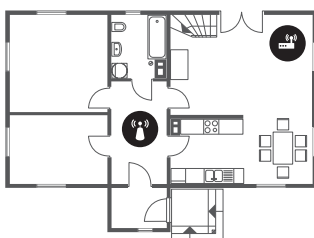

Večnadstropna stavba







 Brezžična dostopna točka







 Brezžični ponavljalnik

- Obrnite se na ponudnika internetnih storitev, da ponastavi omrežje in ponovno registrira naslove MAC vašega modema oz. dostopne točke in televizorja.

## Težave z aplikacijami za videoposnetke (Youtube itd.)

- Spremenite nastavitve DNS na 8.8.8.8. Izberite  >  Nastavitve > Splošno > Omrežje > Stanje omrežja > Nastav. IP > Nastav. DNS > Vnesi ročno > Strežnik DNS > vnesite 8.8.8.8 > V redu..
- Ponastavite tako, da izberete  >  Nastavitve > Podpora > Skrb za naprave > Samodiagnoza > Ponastavi Smart Hub.

## Previdnostni ukrepi pri uporabi načina Umetnost

- Delovanje senzorja se lahko razlikuje glede na namestitev televizorja in delovno okolje.
  - Morebiten vpliv na svetlost in ton barv je odvisen od barve tal, na katerih stoji televizor.
  - Če je okolica televizorja pretemna ali presvetla, bo svetlost zaslona morda omejena ali senzor morda ne bo deloval pravilno.
  - Če je televizor nameščen previsoko ali prenizko, senzor morda ne bo deloval pravilno.
- Glede na nastavitve funkcije **Samodejni izklop** ( >  Nastavitve > Splošno > Ekološka nastavitve > Samodejni izklop) se televizor lahko izklopi, če uporabnik v načinu Umetnost ne posreduje, na primer ne pritisne nobenega gumba na daljinskem upravljalniku.
- Funkciji  >  Nastavitve > Splošno > Upravitelj sistema > Čas > Časovnik za spanje in Časovnik izklopa ne delujeta v načinu Umetnost.
- Funkcija  >  Nastavitve > Splošno > Upravitelj sistema > Čas samodejne zaščite ne deluje v načinu Umetnost.

## Kaj je podpora na daljavo?

Podpora na daljavo družbe Samsung omogoča neposredno podporo s strani tehnika družbe Samsung, ki lahko na daljavo:

- diagnosticira vaš televizor;
- prilagodi nastavitve televizorja po vaših željah;
- tovarniško ponastavi televizor;
- namesti priporočene posodobitve vdelane programske opreme.



## Kako deluje podpora na daljavo?

Do storitev podpore na daljavo družbe Samsung za televizor lahko enostavno dostopate:

1. Pokličite servisni center družbe Samsung za oddaljeno podporo.
2. Odprite meni na televizorju in pojdite na meni **Podpora**. ( >  Nastavitve > Podpora)
3. Izberite **Oddaljeno upravljanje**, preberite pogoje za storitev in potrdite, da se z njimi strinjate. Ko se prikaže zaslon kode PIN, tehniku posredujte številko PIN.
4. Tehnik bo dostopil do vašega televizorja.

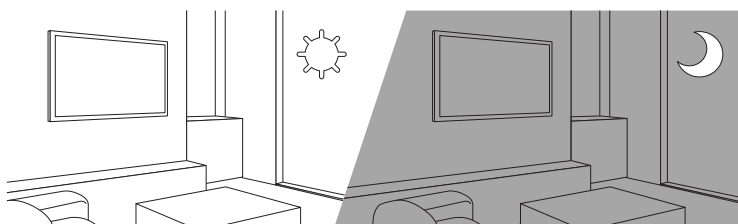
## Ekološki senzor in svetlost zaslona



Ekološki senzor samodejno nastavi svetlost televizorja. Ta funkcija meri svetlost v prostoru in samodejno optimira svetlost televizorja za manjšo porabo energije. Če to želite izklopiti, izberite možnost  > 

**Nastavitve > Splošno > Ekološka nastavitve > Zaznavanje svetlobe okolice.**

- Če je pri gledanju televizije v temnem prostoru zaslon pretemen, je morda vzrok funkcija **Zaznavanje svetlobe okolice**.
- Ekološki senzor se nahaja v zgornjem levem kotu televizorja. Senzorja ne blokirajte s predmeti. To lahko potemni sliko.

## Vzdrževanje televizorja

- Če je bila na zaslonu televizorja nalepljena nalepka, lahko po njeni odstranitvi na zaslonu ostane nekaj umazanije. Pred gledanjem televizorja očistite umazanijo.
- Med čiščenjem se lahko opraska zunanost in zaslon televizorja. Da se izdelek ne opraska, njegovo zunanost in zaslon previdno obrišite z mehko krpo.
- Vode ali katere koli tekočine ne pršite neposredno na televizor. Če tekočina prodre v izdelek, lahko povzroči okvaro, požar ali električni udar.
- Zaslon očistite tako, da izklopite televizor in nato s krpo iz mikrovlagen nežno obrišite madeže in prstne odtise zaslona. Ohišje ali zaslon televizorja očistite s krpo iz mikrovlagen, navlaženo z malo vode. Nato odstranite vlago s suho krpo. Med čiščenjem ne pritiskajte premočno na površino, saj lahko poškodujete zaslon. Ne uporabljajte vnetljivih tekočin (benzola, razredčila itd.) ali čistilnega sredstva. Trdovratne madeže očistite tako, da poškopite krpo iz mikrovlagen z manjšo količino sredstva za čiščenje zaslonov, nato pa z njo pobrišete madeže.

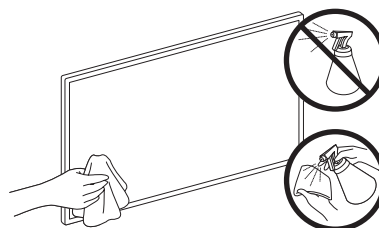



# 09 Specifikacije in druge informacije

## Specifikacije

Ime modela	QE32LS03T
Ločljivost zaslona	1920 x 1080
Velikost zaslona Izmerjeno diagonalno	32 palci 80 cm
Zvok (izhod)	20 W
Dimenzije (Š x V x G) Osrednji del S stojalom	728,9 x 419,4 x 24,7 mm 728,9 x 452,0 x 143,0 mm
Teža Brez stojala S stojalom	5,3 kg 5,4 kg

## Okoljski vidiki

Delovna temperatura	10–40 °C (50–104 °F)
Delovna vlažnost	10–80 %, brez kondenzacije
Temperatura shranjevanja	-20–45 °C (-4–113 °F)
Vlažnost pri shranjevanju	5–95 %, brez kondenzacije

- Zasnovo in specifikacije lahko spremenimo brez obvestila.
- Ta naprava je digitalni aparat razreda B.
- Za informacije o napajanju in več o porabi energije si oglejte nalepko s podatki na izdelku.
- Običajna poraba električne energije je izmerjena v skladu s standardom IEC 62087.
- Nalepka s podatki je na spodnjem delu naprave One Connect.
- Nalepka s podatki je na hrbtne strani televizorja. (Pri nekaterih modelih je nalepka s podatki na notranji strani pokrova za priključke.)

## Zmanjšanje porabe energije

Po izklopu preklopi televizor v stanje pripravljenosti. V stanju pripravljenosti še vedno porablja nekaj energije. Za zmanjšanje porabe energije izključite napajalni kabel, če televizorja ne boste uporabljali dolgo časa.

Samsung ne odgovarja v primeru škode na napravi, ki so posledica nestrokovnega poskusa popravila s strani uporabnika, servisa, ter neupoštevanja navodil natačnega popravila in garancijskih pogojev. Garancijski pogoji ne pokrivajo škode na izdelku, ki so posledica poskusa popravila izdelka s strani nepooblaščenih oseb. Garancijski pogoji se upoštevajo samo v primeru popravila pri certifikiranem ponudniku servisnih storitev Samsung.

Obiščite [Samsung.com/podpora](http://Samsung.com/podpora) in poiščite podrobnejše informacije o zunanjem napajalniku in daljinskem upravljalniku, povezanih z direktivo EU o Okoljski uredbi - ErP regulation

## Licence



The terms HDMI and HDMI High-Definition Multimedia Interface, and the HDMI Logo are trademarks or registered trademarks of HDMI Licensing LLC in the United States and other countries.

S tem družba Samsung izjavlja, da je ta radijska oprema skladna z Direktivo 2014/53/EU in veljavnimi normativnimi zahtevami ZK.

Celotno besedilo izjave o skladnosti je na voljo na naslednjem internetnem naslovu:

<http://www.samsung.com>; pojdite na možnost Podpora in vnesite ime modela.

To opremo je dovoljeno uporabljati v vseh državah EU in v ZK.

Funkcijo 5 GHz omrežja WLAN (Wi-Fi) te opreme je dovoljeno uporabljati samo v zaprtih prostorih.

Največja moč oddajanja BT: 100 mW pri 2,4–2,4835 GHz

Največja moč oddajanja Wi-Fi: 100 mW pri 2,4–2,4835 GHz, 200 mW pri 5,15–5,25 GHz, 100 mW pri 5,25–5,35 GHz in 5,47– 5,725 GHz

OPOZORILO – PRIŽGANE SVEČE IN DRUGE IZDELKE Z VIROM ODPRTEGA OGNJA HRANITE STRAN OD IZDELKA, DA PREPREČITE, DA BI SE OGENJ RAZŠIRIL.





**Ustrezno odlaganje tega izdelka (odpadna električna in elektronska oprema)  
(velja za države z sistemi za ločeno zbiranje)**

Ta oznaka na izdelku, dodatni opremi ali dokumentaciji pomeni, da izdelka in dodatne elektronske opreme (npr. polnilnika, slušalk, kabla USB) po koncu njihove življenjske dobe ni dovoljeno odlagati skupaj z drugimi gospodinjskimi odpadki. Da bi preprečili morebitno tveganje za okolje ali človeško zdravje zaradi nenadzorovanega odstranjevanja odpadkov, te izdelke ločite od drugih vrst odpadkov in jih odgovorno reciklirajte ter tako spodbudite trajnostno ponovno uporabo materialnih virov.

Uporabniki v gospodinjstvih naj za podrobnosti o tem, kam in kako lahko odnesejo te izdelke na okolju varno recikliranje, pokličejo trgovino, kjer so izdelek kupili, ali lokalni vladni urad. Podjetja se morajo obrniti na dobavitelja in preveriti določbe in pogoje kupne pogodbe. Izdelka in elektronske dodatne opreme ni dovoljeno mešati z drugimi komunalnimi odpadki.





**Ustrezno odlaganje baterij v tem izdelku  
(velja za države z sistemi za ločeno zbiranje)**

Ta oznaka na bateriji, priročniku ali embalaži pomeni, da baterij v tem izdelku po koncu njihove življenjske dobe ni dovoljeno odlagati skupaj z drugimi gospodinjskimi odpadki. Kadar je baterija označena s kemijskimi simboli Hg, Cd ali Pb, to pomeni, da količina živega srebra, kadmija ali svincev v bateriji presega referenčne ravni iz Direktive ES 2006/66. Če baterije niso pravilno odvržene, lahko te snovi škodujejo zdravju ljudi ali okolju.

Da pripomorete k varovanju naravnih virov in ponovni uporabi materialov, baterije ločite od drugih odpadkov in jih reciklirajte prek brezplačnega lokalnega sistema za vračilo baterij.

# Pirms šīs lietotāja rokasgrāmatas lasīšanas

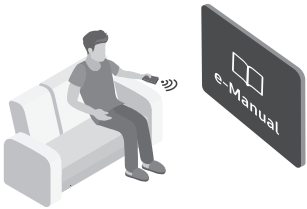



Televizora komplektācijā ir iekļauta šī lietotāja rokasgrāmata un televizorā iegultā e-Manual pamācība. Pirms šīs lietotāja rokasgrāmatas lasīšanas, iepazīstieties ar šādu informāciju:

	<b>Lietošanas rokasgrāmata</b>	Izlasiet šo komplektācijā iekļauto lietotāja rokasgrāmatu, lai uzzinātu informāciju par izstrādājuma drošību, uzstādīšanu, piederumiem, sākotnējo konfigurāciju un izstrādājuma specifikācijām.
	<b>e-Manual</b>	Lai iegūtu plašāku informāciju par šo televizoru, izlasiet izstrādājumā iegulto e-Manual pamācību. <ul style="list-style-type: none"><li>Lai atvērtu e-Manual,  &gt;  Iestatījumi &gt; Atbalsts &gt; Atvērt e-Manual</li></ul>



Tīmekļa vietnē ([www.samsung.com](http://www.samsung.com)) varat lejupielādēt rokasgrāmatas un skatīt to saturu savā datorā vai mobilajā ierīcē.

## e-Manual pamācības palīdzības funkciju pārskats

- No e-Manual pamācības nav iespējams piekļūt atsevišķiem izvēlnes ekrāniem.

	<b>Meklēt</b>	Meklēšanas rezultātos atlasiet vienumu, lai ielādētu atbilstošo lapu.
	<b>Saturs</b>	Atlasiet atslēgvārdu, lai pārietu uz attiecīgo lapu. <ul style="list-style-type: none"><li>Izvēlnes var nebūt redzamas atkarībā no atrašanās vietās.</li></ul>
	<b>Vietnes karte</b>	Parāda katra e-Manual vienuma sarakstus.
	<b>Nesen skatītās tēmas</b>	Atlasiet tēmu nesen aplūkoto tēmu sarakstā.

## e-Manual pamācības tēmu lapās atrodamo pogu funkciju pārskats

	<b>Mēģ. tagad</b>	ļauj piekļūt atbilstošajam izvēlnes vienumam un nekavējoties izmēģinātu konkrēto funkciju.
	<b>Saistīt</b>	Nekavējoties piekļūstiet iezīmētai saistītai tēmai, kas atrodama e-Manual pamācības lapā.

# Brīdinājums! Svarīgas drošības instrukcijas

Lūdzu, izlasiet šīs drošības instrukcijas pirms televizora izmantošanas.

Tālāk esošajā tabulā skatiet to simbolu skaidrojumu, kas var būt norādīti uz jūsu Samsung produkta.

UZMANĪBU			
ELEKTROŠOKA RISKS. NEATVĒRT.			II klases izstrādājums: šis simbols norāda, ka nav nepieciešams drošības elektriskais savienojums ar zemi (zemējums). Ja šis simbols nav norādīts uz produkta ar strāvas pievadu, produktam IR jābūt uzticamam savienojumam ar aizsargzemējurnu (zemējumu).
UZMANĪBU: LAI IZVAIRĪTOS NO ELEKTROŠOKA RISKA, NENOŅĒMIET VĀKU (VAI AIZMUGURI). IEKŠPUSĒ NAV DAĻU, KURU APKOPI VAR VEIKT LIETOTĀJS. UZTICIET VISUS APKOPES DARBUS KVALIFICĒTIEM APKALPES PAKALPOJUMU SNIEDZĒJIEM.			Mainstrāvas spriegums: ar šo simbolu apzīmētais nominālais spriegums ir mainstrāvas spriegums.
	Šis simbols norāda uz to, ka iekšpusē ir augsta voltāža. Jebkāda veida saskarsme ar jebkuru šī izstrādājuma iekšēju daļu ir bīstama.		Līdzstrāvas spriegums: ar šo simbolu apzīmētais nominālais spriegums ir līdzstrāvas spriegums.
	Šis simbols norāda, ka izstrādājuma komplektācijā ir iekļauta svarīga literatūra par izmantošanu un apkopi.		Uzmanību. Skatiet lietošanas instrukcijas: šis simbols norāda, ka lietotājam ir jākonsultējas ar lietotāja rokasgrāmatu, lai uzzinātu detalizētāku drošības informāciju.

- Nišas un atveres korpusā un tā aizmugurē vai apakšā ir paredzētas nepieciešamajai ventilācijai. Lai nodrošinātu aparatūras uzticamu darbību un aizsargātu to pret pārkaršanu, šīs nišas un atveres nedrīkst bloķēt vai aizklāt.
  - Nenovietojiet aparatūru šaurā vietā, piemēram, grāmatu plauktā vai iebūvētā skapī, ja vien netiek nodrošināta atbilstoša ventilācija.
  - Nenovietojiet aparatūru blakus vai virs radiatora vai sildītāja, vai vietā, kur tā atrodas tiešos saules staros.
  - Nenovietojiet uz šīs aparatūras traukus ar ūdeni (vāzes u.c.), jo tas var izraisīt aizdegšanos vai elektrošoku.
- Uzmanieties, lai uz šīs aparatūras nenokļūtu lietus, un nenovietojiet to ūdens tuvumā (netālu no vannas, mazgāšanās bļodas, virtuves izlietnes vai veļas mazgāšanas vietas, mitrā pagrabā vai pie peldbaseina u.c.). Ja šī aparatūra nejauši nonāk saskarsmē ar mitrumu, atvienojiet to no elektrotīkla un nekavējoties sazinieties ar autorizētu izplatītāju.
- Šajā aparatūrā tiek izmantotas baterijas. Jūsu dzīves vietā var būt spēkā apkārtējās vides aizsardzības noteikumi, kas nosaka pareizu šāda veida bateriju utilizāciju. Lūdzu, sazinieties ar vietējām varas iestādēm, lai uzzinātu informāciju par utilizāciju un atkārtotu pārstrādi.
- Nepārslogojiet sienas kontaktligzdas, pagarinātāju vadus vai adapterus, pārsniedzot to kapacitāti, jo tas var izraisīt aizdegšanos vai elektrošoku.
- Barošanas vadiem jābūt izvietotiem tā, lai uz tiem nevarētu uzkāpt vai saspiest ar priekšmetiem, kas novietoti uz tiem vai pie tiem. Pievērsiet īpašu uzmanību vadiem pie vadu spraudņu galiem, sienas kontaktligzdām un vietām, kur tie ir izvadīti no ierīces.

- Lai aizsargātu šo aparatūru pērkona negaisa gadījumā vai gadījumā, ja tā ilgāku laiku tiek atstāta bez uzraudzības un netiek lietota, atvienojiet to no sienas kontaktligzdas un atvienojiet no tās antenas vai kabeļa sistēmu. Tas novērsīs bojājumus, kas var rasties zibens trieciena vai strāvas līnijas pārslodžu rezultātā.
- Pirms maiņstrāvas vada pievienošanas pie līdzstrāvas adaptera kontaktligzdas pārliecinieties, ka līdzstrāvas adaptera paredzētais spriegums atbilst vietējam elektriskajam tīklam.
- Nekad neievietojiet neko metālisku aparatūras atvērtajās daļās. Tas var izraisīt elektrošoka risku.
- Lai izvairītos no elektrošoka, nekad nepieskarieties aparatūras iekšpusei. Aparatūru ir paredzēts atvērt tikai kvalificētam tehniķim.
- Pārliecinieties, ka strāvas vada kontaktspraudnis ir stingri ievietots kontaktligzdā. Atvienojot strāvas vadu no sienas kontaktligzdas, vienmēr velciet aiz strāvas vada kontaktspraudņa. Nekad neatvienojiet to, velkot aiz strāvas vada. Nepieskarieties strāvas vadam ar slapjām rokām.
- Ja šī aparatūra nedarbojas normāli, it sevišķi, ja tā rada neparastas skaņas vai smaku, nekavējoties atvienojiet to no elektrotīkla un sazinieties ar autorizētu izplatītāju Samsung vai servisa centru.
- Ja televizors ilgstošu laiku netiks izmantots vai ja ilgstošu laiku nebūsiat mājās (īpaši, ja mājās vieni paši paliks bērni, veci cilvēki vai invalīdi), atvienojiet strāvas kontaktspraudni no kontaktligzdas.
  - Uzkrājušies putekļi var izraisīt elektrošoku, strāvas noplūdi vai aizdegšanos, jo to ietekmē strāvas vads var radīt dzirksteles un karstumu, vai arī vada izolācija var sairt.
- Lai noskaidrotu informāciju situācijās, kad televizoru ir plānots uzstādīt vietā, kas ir ļoti putekļaina, kurā ir augsta vai zema temperatūra, augsts mitruma līmenis, ķīmiskas vielas vai vietā, kur tas darbosies 24 stundas diennaktī, piemēram, lidostā, vilciena stacijā u.c., sazinieties ar autorizētu Samsung servisa centru. Pretējā gadījumā var rasties nopietni televizora bojājumi.
- Izmantojiet tikai pareizi iezemētu kontaktspraudni un sienas kontaktligzdu.
  - Nepietiekams iezemējums var izraisīt elektrošoku vai sabojāt iekārtu. (Tikai I klases iekārtām.)
- Lai pilnībā izslēgtu šo aparatūru, atvienojiet to no sienas kontaktligzdas. Lai nodrošinātu, ka šo aparatūru nepieciešamības gadījumā iespējams ātri atvienot no elektrotīkla, pārliecinieties, ka sienas kontaktligzdai un strāvas kontaktspraudnim var ērti piekļūt.
- Uzglabājiet papildpiederumus (baterijas u.c.) drošā, bērniem nepieejamā vietā.
- Nenometiet un negrūdiet izstrādājumu. Ja izstrādājums ir bojāts, atvienojiet strāvas vadu un sazinieties ar Samsung servisa centru.
- Lai tīrītu šo aparatūru, atvienojiet strāvas vadu no sienas kontaktligzdas un noslaukiet izstrādājumu ar mīkstu, sausu drāniņu. Neizmantojiet ķīmiskas vielas, piemēram, vasku, benzolu, spirtu, šķīdinātājus, insektu iznīcināšanas līdzekli, gaisa atsvaidzinātājus, smērvielas vai mazgāšanas līdzekļus. Šīs ķīmiskās vielas var sabojāt izstrādājuma izskatu vai izdzēst uz tā uzdrukātos uzrakstus.
- Nepakļaujiet aparatūru pilienu vai šķakatu iedarbībai.
- Neatbrīvojieties no baterijām, tās sadedzinot.
- Neradiet bateriju īssavienojumus, neizjauciet un nepārkarsējiet tās.
- **UZMANĪBU!** Nomainot tālvadības pults baterijas ar nepareiza tipa baterijām, pastāv eksplozijas draudi. Nomainiet tikai ar tādu pašu bateriju vai ar tās ekvivalentu.

\* Lietotāja rokasgrāmatas attēli un ilustrācijas ir sniegti tikai uziņai un var atšķirties no izstrādājuma patiesā izskata. Izstrādājuma dizains un specifikācijas var mainīties bez iepriekšēja brīdinājuma.

CIS valodas (krievu, ukraiņu, kazahu) šim izstrādājumam nav pieejamas, jo tas tiek ražots klientiem ES reģionā.

# Saturs

	Pirms šīs lietotāja rokasgrāmatas lasīšanas	2
	Bridinājums! Svarīgas drošības instrukcijas	3
<b>01</b>	<b>Kas ir iekļauts komplektācijā?</b>	
<b>02</b>	<b>Televizora pievienošana One Connect ierīcei</b>	
<b>03</b>	<b>Televizora uzstādīšana</b>	
	Televizora uzstādīšana pie sienas	8
	Atbilstošas televizora ventilācijas nodrošināšana	9
	Drošības piesardzības pasākumi: Televizora nostiprināšana pie sienas, lai novērstu tā nokrišanu	10
<b>04</b>	<b>Māksla režīma izmantošana</b>	
	Attēlu skatīšanās	13
	Atlasītā attēla stila iestatīšana	15
	Režīma Māksla iestatīšana	16
	Režīma Māksla izmantošana ar SmartThings lietojumprogrammu	16
<b>05</b>	<b>Samsung tālvadības viedpults</b>	
	Informācija par Samsung tālvadības viedpults pogām	17
	Televizora pārošana ar Samsung tālvadības viedpults tālvadības pulti	18
	Samsung tālvadības viedpults tālvadības pults bateriju ievietošana	18
<b>06</b>	<b>Sākotnējās uzstādīšanas palaišana</b>	
	Funkcijas TV vadības ierīce izmantošana	19
<b>07</b>	<b>Savienojums ar tīklu</b>	
	Tīkla savienojums - bezvadu	20
<b>08</b>	<b>Traucējummeklēšana un apkope</b>	
	Traucējummeklēšana	21
	Piesardzības pasākumi, izmantojot Māksla režīmu	23
	Kas ir attālinātais atbalsts?	23
	Ekoloģiskais sensors un ekrāna spilgtums	24
	Televizora kopšana	24
<b>09</b>	<b>Specifikācijas un papildu informācija</b>	
	Specifikācijas	25
	Ar vidi saistīti apsvērumi	25
	Enerģijas patēriņa samazināšana	25
	Licences	26

# 01 Kas ir iekļauts komplektācijā?

Pārliecinieties, vai televizora komplektācijā ietilpst šie priekšmeti. Ja kāds no priekšmetiem trūkst, sazinieties ar izplatītāju.

- Samsung tālvadības viedpults un baterijas (AA x 2)
- Lietošanas rokasgrāmata
- Garantijas karte / Regulatīvā rokasgrāmata (nav pieejama dažās atrašanās vietās)
- One Connect ierīces strāvas vads

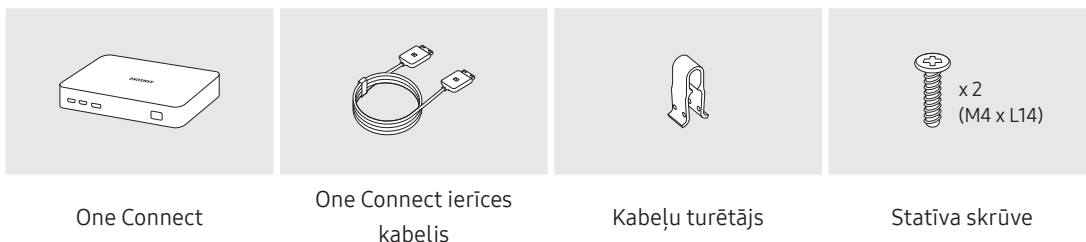

- Elementu spalva ir forma gali skirtis atsižvelgiant j tai, koks modelis.
- Komplektācijā neiekļautos kabeļus var iegādāties atsevišķi.
- Atverot kastī pārbaidiet, vai kāds no papildpiederumiem nav paslēpts aiz iepakojuma.

Administrācijas maksa var tikt pieprasīta šādās situācijās:

- (a) pēc jūsu pieprasījuma tiks izsaukts inženieris, bet netiks konstatēti nekādi izstrādājuma defekti (t.i., ja neesat izlasījis šajā lietotāja rokasgrāmatā sniegto informāciju);
- (b) Jūs aizvedat televizoru uz Samsung remonta centru, kurā netiek konstatēti nekādi izstrādājuma defekti (t.i., ja neesat izlasījis šajā lietotāja rokasgrāmatā sniegto informāciju).

Jūs tiksiet informēti par administrācijas maksas apjomu pirms tehniskā darbinieka vizītes.



**Brīdinājums:** nepareizi rīkojoties, ekrāni var tikt bojāti tieša spiediena ietekmē. Mēs iesakām celt televizoru aiz malām, kā norādīts attēlā.





## 02 Televizora pievienošana One Connect ierīcei

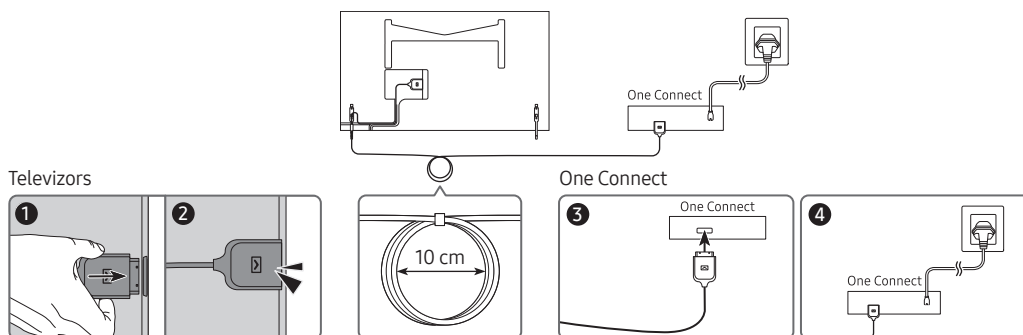

Lai savienotu One Connect ierīces kabelis ar One Connect un jūsu TV, veiciet tālāk norādītās darbības.

1. Kad televizors ir pilnībā iestatīts un novietots tā gala pozīcijā, savienojiet One Connect ierīces kabelis ar One Connect un televizoru, kā norādīts iepriekš minētajā 1.–3. darbībā.

**BRĪDINĀJUMS:** Pārliedzinieties, vai abi savienotāji ir pilnībā un stingri savienoti. Ja kāds no savienotajiem nav pareizi savienots, pastāv nopietna elektriskās strāvas trieciena risks.

2. Savienojiet One Connect maiņstrāvas vadu ar One Connect un pēc tam savienojiet vadu ar sienas kontaktligzdu, kā parādīts iepriekš minētajā 4. darbībā.

**BRĪDINĀJUMS:** Izpildiet norādījumus precīzi. Noteikti strāvas vada savienošanu ar sienas kontaktligzdu veiciet kā pēdējo darbību. Vienmēr atvienojiet strāvas vadu no sienas kontaktligzdas, pirms atvienojat One Connect ierīces kabelis no TV aizmugures vai no One Connect.

– Papildu informāciju meklējiet ilustrētajā Quick Setup Guide rokasgrāmatā.

3. Savienojiet piederumus (dekoderi, Blu-ray atskaņotāju utt.) ar One Connect. Detalizētu informāciju meklējiet Accessory Kit aprakstā.



- Neizmantojiet One Connect otrādi apgrieztā vai vertikālā stāvoklī.
- One Connect ierīces kabelis savienotāja pievienošanas laikā ņemiet vērā tā savienotāju formu un izmēru, lai pievienotu tos pareizās vietās. Pretējā gadījumā var rasties izstrādājuma darbības traucējumi.
- One Connect ierīces kabelis savienotāja pievienošanas laikā ievērojiet piesardzību, lai nesalocītu One Connect ierīces kabelis savienotāja kabeli. Pretējā gadījumā var pasliktināties televizora veiktspēja vai rasties kabeļa bojājumi.
- Kārtojot lieko kabeli, skatiet augstāk redzamo attēlu, lai izmantotu pareizo sakārtošanas metodi.
- Ievērojiet piesardzību, lai kabeli nepakļautu iepriekš minētajām darbībām. One Connect ierīces kabelis satur spēka ķēdi. Varat bojāt kabeli un pakļaut sevi elektriskās strāvas trieciena riskam.
- Strādājiet ar One Connect uzmanīgi. Tā ir smaga.



Nelokiet



Nesavērpjiet



Nevelciet



Nesaspiediet



Elektrošoks

## 03 Televizora uzstādīšana

### Televizora uzstādīšana pie sienas



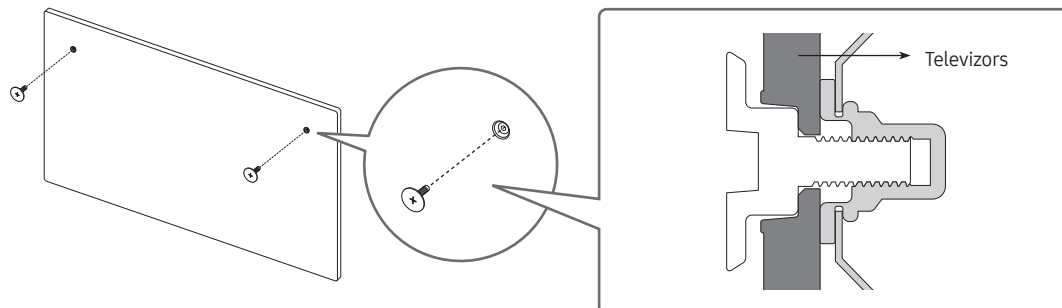

Ja televizoru stiprināt pie sienas, rūpīgi izpildiet ražotāja norādītās instrukcijas. Ja televizors nav pareizi uzstādīts, tas var noslidēt vai nokrist, kā rezultātā tas var tikt bojāts vai radīt nopietnus savainojumus bērniem vai pieaugušajiem.

- Skatiet uzstādīšanas rokasgrāmatu, kas iekļauta Samsung sienas montāžas kronšteina komplekta komplektācijā.

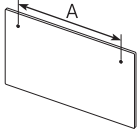

- Samsung nav atbildīgs par izstrādājumam nodarītajiem bojājumiem vai par kaitējumu pašam vai citiem cilvēkiem, ja sienas montāžas kronšteina uzstādīšanu veic pats klients.
- Jūs varat uzstādīt sienas montāžas kronšteinu pie izturīgas sienas, perpendikulāri grīdai. Pirms sienas montāžas kronšteina uzstādīšanas pie citām virsmām, kas nav riģipsis, papildus informācijai sazinieties ar tuvāko izplatītāju. Ja uzstādīsiet televizoru pie griestiem vai pie slīpas sienas, tas var nokrist un radīt nopietnas traumas.

Tips	Televizora izmērs collās	Skrūvju caurumu specifikācijas milimetros	Skrūve	Daudzums
	32	582,2	 M4	2
		277,5		



Neuzstādiet sienas montāžas kronšteina komplektu, kamēr televizors ir ieslēgts. Tas var izraisīt elektrošoka radītas traumas.

- Noteikti izmantojiet tikai ar izstrādājumu piegādātās skrūves. (Pretējā gadījumā var rasties televizora bojājumi vai uz sienas uzstādīts televizors var nokrist no sienas.)
- Nepievelciet skrūves pārāk cieši. Tas var bojāt izstrādājumu vai izraisīt tā nokrišanu, kas var radīt savainojumus. Samsung neuzņemas atbildību par šādiem nelaimes gadījumiem.
- Samsung neuzņemas atbildību par izstrādājuma bojājumiem vai traumām, ja tiek lietoti specifikācijās nenorādīti sienas montāžas kronšteini, vai ja lietotājs neievēro izstrādājuma uzstādīšanas instrukcijas.

## Atbilstošas televizora ventilācijas nodrošināšana

Uzstādot televizoru un One Connect ierīci, nodrošiniet vismaz 10 cm platu spraugu starp televizoru un One Connect ierīci un citiem objektiem (sienām, skapja sienīņām utt.), lai nodrošinātu pietiekamu ventilāciju. Ja netiek nodrošināta atbilstoša ventilācija, iekšējās temperatūras paaugstināšanās dēļ var izcelties ugunsgrēks vai rasties problēmas ar izstrādājumu.

- Kad uzstādāt televizoru, izmantojot statīvu vai sienas montāžas kronšteinu, mēs iesakām izmantot tikai Samsung piegādātās detaļas. Cita ražotāja piegādāto detaļu izmantošana var izraisīt izstrādājuma problēmas vai arī, izstrādājumam nokrītot, var rasties savainojumi.

## Drošības piesardzības pasākumi: Televizora nostiprināšana pie sienas, lai novērstu tā nokrišanu



**Uzmanību:** ja stumsiet, grūdisiet vai uzkāpsiet uz televizora, tas var nokrist. Pievērsiet īpašu uzmanību, lai bērni neliecas pāri televizoram un nepadara to nestabilu. Šīs darbības rezultātā televizors var apgāzties, izraisot nopietnus savainojumus vai nāvi. Ievērojiet visus televizora komplektācijā iekļautajā drošības lapā minētos noteikumus. Lai palielinātu stabilitāti un drošību, varat iegādāties un uzstādīt nākamajā lapaspusē minētajiem noteikumiem atbilstošu pret-nokrišanas ierīci.



**BRĪDINĀJUMS:** nekad neuzstādiet televizoru nestabilās vietās. Televizors var nokrist, radot nopietnus savainojumus vai nāvi. No daudzām traumām, īpaši bērniem, var izvairīties, ievērojiet šos vienkāršos drošības pasākumus:

- Vienmēr izmantojot televizora ražotāja ieteiktos skapišus, statīvus vai montāžas metodes.
- Vienmēr izmantojot tādas mēbeles, kas var droši atbalstīt televizoru.
- Vienmēr pārliecinieties, vai televizors nekarājas pāri mēbeles malai.
- Vienmēr informējiet bērnus par risku, kas pastāv rāpjoties uz mēbelēm, lai aizsniegtu televizoru vai tā vadības ierīces.
- Vienmēr maršrutējiet ar televizoru savienotos vadus un kabeļus, lai aiz tiem nevarētu paklupt, tos nevarētu paraut vai saķert.
- nekad neuzstādiet televizoru nestabilās vietās.
- Nekādā gadījumā nenovietojiet televizoru uz augstām mēbelēm (piemēram, kumodēm vai grāmatu plauktiem), pirms tam nostiprinot gan mēbeli, gan televizoru ar piemērotu balstu.
- Nekādā gadījumā nenovietojiet televizoru uz auduma vai citiem materiāliem, kas atrodas starp televizoru un to atbalstošo mēbeli.
- Nekādā gadījumā nenovietojiet priekšmetus, pēc kuriem bērni var vēlēties rāpties (piemēram, rotaļlietas un tālvaldības pultis), virs televizora vai mēbeles, uz kuras televizors ir novietots.

Ja esat nolēmis paturēt un pārvietot jau esošo televizoru, ievērojiet augstāk aprakstītos drošības apsvērumus.

- Uz statīva uzstādīts displejs ir nedaudz sagāzts atpakaļ, un tā leņķis nav regulējams.
- Ja uz statīva novieto kādu priekšmetu, vai virsmu sagāž, ierīce var apgāzties, izraisot ierīces darbības traucējumus vai traumas.

## Televizora nodrošināšana pret nokrišanu

1. Cieši pieskrūvējiet kronšteinus pie sienas, izmantojot atbilstošas skrūves. Pārliedzieties, ka skrūves ir cieši ieskrūvētas sienā.
  - Atkarībā no sienas tipa, var būt nepieciešami papildus nostiprināšanas materiāli, piemēram, enkurskrūves.
2. Cieši pieskrūvējiet kronšteinus pie sienas, izmantojot atbilstoša izmēra skrūves.
  - Lai uzzinātu informāciju par skrūvju specifikācijām, skatiet sadaļu par skrūvēm tabulā, kas atrodama iedaļā „Televizora uzstādīšana pie sienas”.
3. Savienojiet televizoram pievienotos kronšteinus ar kronšteinu, kas pieskrūvēti pie sienas, izmantojot izturīgu lieljaudas stiepli, un pēc tam cieši pievelciet to.
  - Uzstādiet televizoru tuvu sienai, lai tas nevarētu nokrist uz aizmuguri.
  - Nostipriniet stiepli tā, lai pie sienas pievienotie kronšteinu atrastos tādā pašā augstumā vai zemāk par pie televizora nostiprinātajiem kronšteinu.

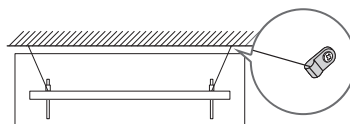
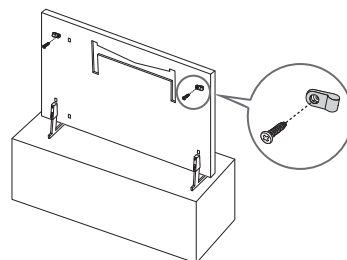



- Izstrādājuma krāsa un forma atkarībā no modeļa var būt atšķirīga.

## 04 Māksla režīma izmantošana

### > Māksla

Jūs varat izmantot **Māksla** režīma funkciju, lai pilnkrāna režīmā televizora ekrānā rādītu vizuālu saturu, piemēram, zīmējumus un fotoattēlus, laikā, kad neskatāties televizoru.

- Nospiediet tālvadības pults pogu , lai pārslēgtu televizoru TV režīmā vai **Māksla** režīmā.
- Nospiediet pogu  režīma **Māksla** izmantošanas laikā, lai pārslēgtos uz TV režīmu.
- Lai pavisam izslēgtu televizoru, nospiediet un turiet nospiestu tālvadības pults pogu  vai arī nospiediet televizora augšējā kreisajā daļā izvietoto TV vadības ierīce pogu.
  - Izmantojot citu tālvadības pulti, kas nav Samsung tālvadības viedpults, televizoru var nebūt iespējams izslēgt pavisam.
- Režīmā **Māksla** jūsu televizora ekrāna spilgtums un krāsu tonis tiek automātiski pielāgoti, balstoties uz apkārtējās vides apgaismojumu, un televizoru ir iespējams automātiski izslēgt.
  - Pēc noklusējuma televizora ekrāns automātiski izslēdzas, kad apkārtējās vides apgaismojums satumst režīma **Māksla** izmantošanas laikā.
- Režīmā **Māksla** jūs varat pievienot mobilo ierīci pie televizora, izmantojot mobilajā ierīcē instalēto SmartThings lietotni, un izmantot to, lai aplūkotu mobilajā ierīcē saglabātus fotoattēlus.
  - Šī funkcija var nebūt atbalstīta atkarībā no televizora modeļa vai mobilās ierīces.
  - Atbalstītās funkcijas var būt atšķirīgas atkarībā no SmartThings lietojumprogrammas versijas.

## Attēlu skatīšanās



- Televizora ekrānā redzamais attēls var atšķirties no augstāk redzamā attēla atkarībā no televizora modeļa un atrašanās vietas.

Lai aplūkotu attēlu režīmā **Māksla**, atlasiet vienu no zemāk aprakstītajām izvēlnēm. Lai pārietu uz apakšizvēlni, kurā iespējams atlasīt attēlus, nospiediet pogu **Atlasiet**, vienu no četrām virzienu pogām vai pogu **↶**, kas pieejamas režīmā **Māksla**. Pēc tam izmantojiet tālvadības pults virzienu pogas, lai pārietu uz vēlamo attēlu, un tad nospiediet pogu **Atlasiet**. Virs atlasītā attēla parādās atzīme **✓ Iestatīt** un atlasīto attēlu iespējams aplūkot režīmā **Māksla**.

- **Nesen izmantotie**

Šeit jūs varat rediģēt pēdējos atlasītos attēlus.

- **Mākslas veikals**

Šeit jūs varat apmeklēt sadaļu **Mākslas veikals**, kurā iespējams iegādāties dažāda veida attēlus.

- Atkarībā no tīkla savienojuma statusa sadaļa **Mākslas veikals** var nebūt redzama.

- **Mana kolekcija**

Varat skatīt zīmējumu un fotoattēlu sarakstu, kas ir iestatīts kā **♥ izlase** sadaļā **Izlase**. Tāpat varat arī atlasīt vēlamos zīmējumus un attēlus starp tiem, kas saglabāti ārējā atmiņas ierīcē vai mobilajā ierīcē, un saglabāt tos sadaļā **Mani foto**.

- Lai varētu atlasīt mobilajā ierīcē saglabātus attēlus, tajā jābūt uzinstalētai SmartThings lietojumprogrammai.

### Attēlu skatīšanās pēc laika

1. Izmantojiet tālvadības pults virzienu pogas, lai pārietu uz sadaļu **Mana kolekcija**.
2. Izmantojiet virzienu pogas, lai pārietu uz opciju **Izlase** vai **Mani foto**.  
Lai skatītu attēlus mobilajā ierīcē, kam izveidots savienojums ar USB vai lietotnes SmartThings starpniecību, pievienotajā ierīcē atlasiet vēlamos attēlus un saglabājat tos sadaļā **Mani foto**.
3. Izmantojiet tālvadības pults virzienu pogas, lai pārietu uz ekrāna augšpusē atrodamo opciju **Opcijas+**.
4. Nospiediet pogu **Atlasiet**, kad parādās vienums **Sākt slaidrādi**.
5. Izmantojiet tālvadības pults virzienu pogas, lai atlasītu laiku, ar kādu attēli tiks nomainīti, un tad nospiediet pogu **Atlasiet**.

## Attēlu importēšana no ārējas atmiņas ierīces

1. Pievienojiet televizoram ārēju atmiņas ierīci, kurā saglabāti attēli.
2. Izmantojiet tālvadības pults virzienu pogas, lai pārietu uz sadaļu **Mana kolekcija**, un tad pārejiet uz pievienoto ārējo atmiņas ierīci.
3. Izmantojiet tālvadības pults virzienu pogas, lai pārietu uz ekrāna augšpusē atrodamo opciju **Saglabāt sadaļā Mani foto**, un tad nospiediet pogu **Atlasiet**.
4. Izmantojiet tālvadības pults virzienu pogas, lai pārietu uz konkrētu attēlu, un tad nospiediet pogu **Atlasiet**.
  - iespējams atlasīt vairākus attēlus.
5. Izmantojiet tālvadības pults virzienu pogas, lai pārietu uz ekrāna augšpusē atrodamo opciju **Saglabāt atlasīto**, un tad nospiediet pogu **Atlasiet**.
6. Atlasītais attēls vai attēli tiek saglabāti sadaļā **Mani foto**.
  - Ieteicamās izšķirtspējas: 1920 x 1080 (16:9)

## Attēlu iegāde sadaļā Mākslas veikals

1. Izmantojiet tālvadības pults virzienu pogas, lai pārietu uz sadaļu **Mākslas veikals**.
2. Izmantojiet tālvadības pults virzienu pogas, lai pārietu uz konkrētu tēmu, un tad nospiediet pogu **Atlasiet**. Ekrānā varat atlasīt jebkuru apakštēmu vai attēlus.
  - Katrai tēmai ieejas ceļš var būt atšķirīgs.
3. Izmantojiet tālvadības pults virzienu pogas, lai pārietu uz konkrētu attēlu, un nospiediet pogu **Atlasiet**.
4. Izmantojiet tālvadības pults virzienu pogas, lai pārietu uz ekrāna augšpusē atrodamo opciju **Opcijas+** un pēc tam atlasiet **Lejupielādēt izmēģinājuma abonementu** vai **Pirkt**, lai iegādātos atlasīto attēlu.
  - Parāda **Lejupielādēt izmēģinājuma abonementu**, ja neesat pievienojies **Mākslas veikala dalība**.
5. Izmantojiet tālvadības pults virzienu pogas, lai atlasītu maksājumu metodes, un tad nospiediet pogu **Atlasiet**.
6. Sekojiet ekrānā redzamajām instrukcijām, lai veiktu maksājumu.

## Mākslas veikala dalība abonēšana

Abonējot **Mākslas veikala dalība**, jūs varat neierobežoti izmantot **Mākslas veikals** pieejamo saturu un baudīt dažādus mākslas darbus, periodiski nomainot tos ar jauniem, atbilstoši savām vēlmēm.

1. Izmantojiet tālvadības pults virzienu pogas, lai pārietu uz sadaļu **Mākslas veikals**.
2. Izmantojiet tālvadības pults virzienu pogas, lai pārietu uz sadaļu **Dalība**.
3. Sekojiet ekrānā redzamajām instrukcijām, lai ievadītu abonementa informāciju.



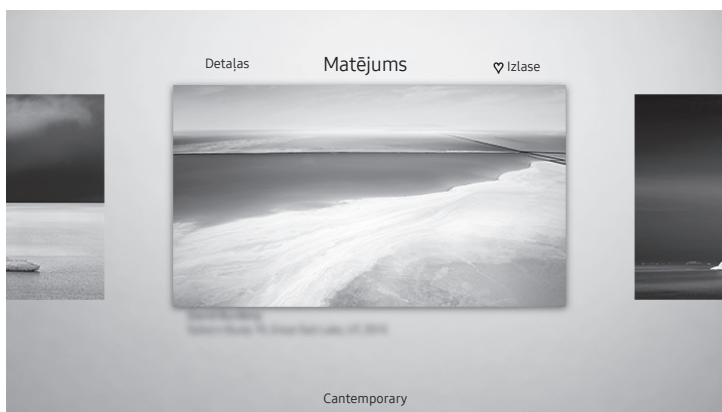

## Atlasītā attēla stila iestatīšana



- Televizora ekrānā redzamais attēls var atšķirties no augstāk redzamā attēla atkarībā no televizora modeļa un atrašanās vietas.

Izmantojiet tālvadības pults virzienu pogas, lai pārietu uz ekrāna augšpusē atrodamo opciju **Opcijas+**. Jums būs pieejamas šādas izvēlnes:

- **Detaļas**  
Šeit jūs varat atrast plašāku informāciju par konkrēto attēlu.
- **Foto filtrs**  
Varat lietot atlasītā filtra efektu attēlam atbilstoši jūsu preferencēm.
  - Šī funkcija ir pieejama tikai sadaļā **Mani foto** saglabātajiem attēliem.
- **Matējums**  
Šeit jūs varat pielietot attēlam dažādus apmales stilus un krāsas atbilstoši savām vēlmēm.
  - Šī funkcija ir pieejama tikai sadaļā **Mani foto** saglabātajiem attēliem.
- **Izlase**  
Jūs varat iestatīt (vai neiestatīt) sev vēlamu attēlu kā izlases vienumu, nospiežot tālvadības pults pogu **Atlasiet**. Sarakstu ar attēliem, kas iestatīti kā izlases vienumi, iespējams aplūkot sadaļā **Mana kolekcija > Izlase**.
  -  **izlase**: nav iestatīts kā izlases vienums.
  -  **izlase**: iestatīts kā izlases vienums.

### Kā pielietot attēlam apmales stilu un krāsu

1. Izmantojiet tālvadības pults virzienu pogas, lai pārietu uz attēlu, kuram vēlaties mainīt apmales stilu un krāsu, tad pārejiet uz ekrāna augšpusē atrodamo opciju **Opcijas+** un pēc tam atlasiet **Matējums**.
2. Izmantojiet tālvadības pults virzienu pogas, lai atlasītu vēlamo apmales stilu un krāsu.
3. Izmainiet apmales stilu un krāsu un tad nospiediet pogu **Atlasiet**, lai pārvietotu kursoru uz attēlu.
  - Ja vēlaties mainīt tikai apmales stilu vai krāsu, izmainiet to un tad nospiediet pogu **Atlasiet**, lai saglabātu izmaiņas.
4. Lai saglabātu atlasīto apmales stilu un krāsu, vēlreiz nospiediet pogu **Atlasiet**.
  - Ja nospiedīsiet pogu , lai izietu no šīs sadaļas, izvēlētais apmales stils un krāsa netiks saglabāti.

## Režīma Māksla iestatīšana

Režīmā Māksla izmantojiet tālvadības pults virzienu pogas, lai pārietu uz **Iestatījumi** izvēlnes vienumu, kas atrodams ekrāna apakšējā daļā. Jūs varat pielāgot šādas funkcijas:

- **Spilgtums**

Izmantojiet tālvadības pults virzienu pogas, lai pārietu uz ekrāna augšpusē atrodamo opciju **Mainīt**, un tad nospiediet pogu **Atlasiet**. Nākamajā ekrānā pielāgojiet attēla spilgtumu. Pēc vēlamo iestatījumu atlasīšanas nospiediet tālvadības pults pogu **Atlasiet**.

– Lai tūlīt iestatītu iestatījumu **Spilgtums** režīmā **Māksla**, nospiediet tālvadības pults pogu .

- **Aizmigt pēc**

Pēc noteiktā laika televizors automātiski izslēdzas. Izmantojiet tālvadības pults virzienu pogas, lai pārietu uz ekrāna augšpusē redzamajiem vienumiem. Pēc vēlamā laika atlasīšanas nospiediet tālvadības pults pogu **Atlasiet**.

- **Night Mode**

Kad ieslēgta šī funkcija, televizors automātiski izslēdzas, kad tā tuvumā netiek noteikts nekāds apgaismojums. Izmantojiet tālvadības pults virzienu pogas, lai pārietu uz ekrāna augšpusē redzamajiem vienumiem, un tad ieslēdziet vai izslēdziet šo funkciju.

## Attēlu noņemšana no Mana kolekcija

Varat noņemt saglabātos attēlus no sadaļas **Mana kolekcija**.

1. Izmantojiet tālvadības pults virzienu pogas, lai pārietu uz sadaļu **Mana kolekcija**.
2. Izmantojiet tālvadības pults virzienu pogas, lai pārietu uz sadaļu **Izlase** vai **Mani foto**.
3. Izmantojiet tālvadības pults virzienu pogas, lai pārietu uz ekrāna augšpusē atrodamo opciju **Opcijas+**.
4. Pārvietojiet kursoru uz **Noņemt** un tad nospiediet tālvadības pults pogu **Atlasiet**.
5. Izmantojiet tālvadības pults virzienu pogas, lai pārietu uz konkrētu attēlu, un tad nospiediet pogu **Atlasiet**.
  - Iespējams atlasīt vairākus attēlus.
6. Izmantojiet tālvadības pults virzienu pogas, lai pārietu uz ekrāna augšpusē atrodamo opciju **Noņemt atlasīto**, un tad nospiediet pogu **Atlasiet**.

## Režīma Māksla izmantošana ar SmartThings lietojumprogrammu

Kad mobilajā ierīcē ir uzinstalēta SmartThings lietojumprogramma, varat izmantot šādas funkcijas:

Jūs varat lejupielādēt SmartThings lietojumprogrammu no Google Play Store, Samsung Apps vai App Store.

- Pieejamās funkcijas vai izmantotā terminoloģija var atšķirties atkarībā no SmartThings lietojumprogrammas versijas.
- SmartThings lietotne var neatbalstīt režīma **Māksla** funkcijas planšetdatoru tipa ierīcēs.
- Attēlu atlasīšana
- **Mākslas veikala dalība** abonēšana
- Collage izveide: apvienojiet vairākus attēlus vienā attēlā.
- Pielietot attēliem dažādus apmales stilus un krāsas;
- Spilgtuma iestatīšana **Māksla** režīmam
- Opcijas **Aizmigt pēc** iestatīšana: Pēc noteiktā laika televizors automātiski izslēdzas.
- Opcijas **Night Mode** iestatīšana: iestatiet, lai The Frame ietvars automātiski izslēgtos, kad telpā netiek noteikts nekāds apgaismojums.

# 05 Samsung tālvadības viedpults

## Informācija par Samsung tālvadības viedpults pogām

- Samsung tālvadības viedpults izskats, pogas un funkcijas var atšķirties atkarībā no modeļa.

### (Strāvas padeve)

Nospiediet, lai televizora skatīšanās laikā pārslēgtos uz režīmu **Māksla**. Nospiediet, lai režīma **Māksla** izmantošanas laikā pārslēgtos uz televīzijas skatīšanos.

- Nospiediet un turiet nospiestu, lai pavisam izslēgtu televizoru.

### 123 (Ciparu poga)

Nospiežot šo pogu, ekrāna apakšējā daļā parādās ciparu josla. Atlasiet ciparus un tad atlasiet opciju **Gatavs**, lai ievadītu ciparu vērtību. Izmantojiet tās, lai pārslēgtu kanālu, ievadītu PIN kodu, ievadītu pasta indeksu u.c.

- Kad poga tiek turēta nospiesta ilgāk kā 1 sekundi, parādās izvēlne TTX.

### Atlasiet

Atlasa vai palaiž iezīmēto vienumu. Nospiežot šo pogu šobrīd translētas programmas skatīšanās laikā, tiek atvērta detalizēta informācija par programmu.

### (Atgr.)

Izmantojiet, lai atgrieztos iepriekšējā izvēlnē. Kad poga tiek turēta nospiesta ilgāk kā 1 sekundi, šobrīd palaista funkcija tiek deaktivizēta. Nospiežot šo pogu programmas skatīšanās laikā, tiek atvērts iepriekš skatītais kanāls.

### (Atskaņot/pauze)

nospiežot šo pogu, parādās atskaņošanas kontroles pogas. Izmantojot šīs kontroles pogas, jūs varat kontrolēt atskaņoto multivides saturu.

### (Smart Hub)

Atgriežas sadaļā Pirmais ekrāns.

- Nospiediet šo pogu režīma **Māksla** izmantošanas laikā, lai pārslēgtos uz TV režīmu.

### (Balss palīgs)

Palaiž funkciju Balss palīgs. Nospiediet un turiet pogu, pasakiet komandu un pēc tam atlaidiet pogu, lai palaistu Balss palīgs.

- Atbalstītās Balss palīgs funkcijas valodas un funkcijas var atšķirties atkarībā no atrašanās vietas reģiona.

### (Krāsainā poga)

Izmantojiet šīs krāsainās pogas, lai piekļūtu papildopcijām, kas ir specifiskas šobrīd izmantotajai funkcijai.

- Lai uzreiz iestatītu opciju **Spilgtums** režīma **Māksla** izmantošanas laikā, nospiediet šo pogu.

### Virzienu pogas (uz augšu/uz leju/pa kreisi/pa labi)

pārvieto kursoru un maina televizora izvēlnē redzamās vērtības.

### + / - (Skaļums)

Kustiniet pogu uz augšu vai uz leju, lai pielāgotu skaļumu. Lai izslēgtu skaņu, nospiediet šo pogu. Kad poga tiek turēta nospiesta ilgāk kā 1 sekundi, parādās izvēlne **Pieejamības saīsnas**.

### ^ / v (Kanāls)

Kustiniet pogu uz augšu vai uz leju, lai pārslēgtu kanālu. Lai aplūkotu ekrānu **Rokasgrāmata**, nospiediet šo pogu.

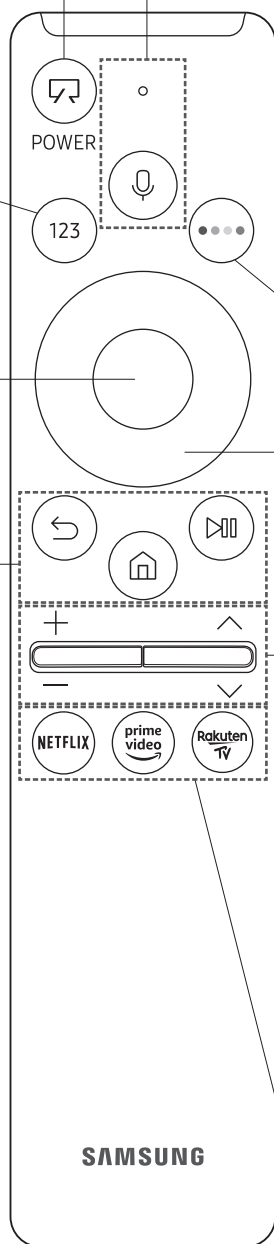

- Kad poga tiek turēta nospiesta ilgāk kā 1 sekundi, parādās ekrāns **Kanālu saraksts**.

Nospiediet katru pogu, lai aktivizētu tās funkciju.

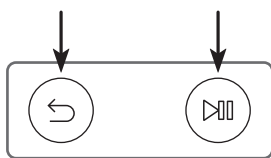

## Televizora pārošana ar Samsung tālvadības viedpults tālvadības pulti



Ieslēdzot televizoru pirmo reizi, Samsung tālvadības viedpults tālvadības pults tiek automātiski sapārota ar televizoru. Ja Samsung tālvadības viedpults netiek automātiski sapārota ar televizoru, pavērsiet to pret televizora tālvadības pults sensoru un tad uz 3 sekundēm vai ilgāk vienlaicīgi nospiediet un turiet nospiešanas kreisajā pusē redzamajā attēlā ar  un  apzīmētās pogas.

## Samsung tālvadības viedpults tālvadības pults bateriju ievietošana

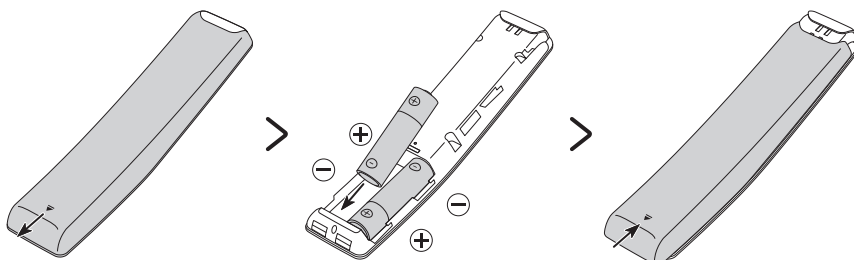

Lai ievietotu baterijas (1,5 V AA tipa), noņemiet aizmugurējo vāciņu attēla apakšdaļā redzamās bultiņas norādītajā virzienā un ievietojiet tajā baterijas, kā redzams attēlā. Pārlicinieties, ka bateriju pozitīvie un negatīvie poli ir pavērsti pareizajā virzienā. Aizveriet aizmugurējo vāciņu, kā redzams attēlā.

- Ilgākam bateriju darbības laikam ieteicams izmantot sārnu baterijas.

## 06 Sākotnējās uzstādīšanas palaišana

Ieslēdzot televizoru pirmo reizi, nekavējoties tiek palaista sākotnējā uzstādīšana. Sākotnējā uzstādīšana ļauj vienuviet konfigurēt televizora darbības pamata iestatījumus, piemēram, apraides uztveršanu, kanālu meklēšanu un tīkla savienojumu.

- Pirms sākotnējās uzstādīšanas palaišanas pārliecinieties, ka pirms tam ir pievienotas ārējās ierīces.
- Lai izmantotu televizora viedās funkcijas, tam jābūt pievienotam internetam.
- Lai lietotnē SmartThings veiktu inicializāciju, mobilā ierīce ir jāsavieno, izmantojot Wi-Fi.
- Ja jūsu mobilās ierīces lietojumprogrammā SmartThings iestatīšanas uznirstošais logs netiek parādīts automātiski, turpiniet iestatīšanu manuāli pēc televizora pievienošanas, izmantojot opciju **Pievienot ierīci** lietojumprogrammas SmartThings informācijas panelī.
- SmartThings lietojumprogramma ir pieejama mobilajās ierīcēs ar Android 6.0 vai jaunāku operētājsistēmu un iOS 10 vai jaunāku operētājsistēmu.
- Laikā, kamēr televizors veido sakarus ar mobilajām ierīcēm, var parādīties islaicīgs troksnis.
- Televizora uzstādījumi ir optimizēti ainavas režīmam.

Tāpat varat uzsākt sākotnējo uzstādīšanu, izmantojot televizora izvēlni (🏠 > ⚙️ Iestatījumi > Vispārēji > Atiestatīt).

Sekoiet sākotnējās uzstādīšanas ekrānā redzamajām instrukcijām un veiciet televizora pamata iestatījumu konfigurēšanu, pielāgojot tos konkrētai skatīšanās videi.

### Funkcijas TV vadības ierīce izmantošana

Jūs varat ieslēgt televizoru, izmantojot tā augšējā kreisajā daļā esošo pogu **TV vadības ierīce**, un tad izmantot opciju **Vadības izvēlne**. Opcija **Vadības izvēlne** parādās, nospiežot pogu **TV vadības ierīce**, kamēr televizors ir ieslēgts. Lai iegūtu plašāku informāciju par tās izmantošanu, aplūkojiet zemāk redzamo attēlu.

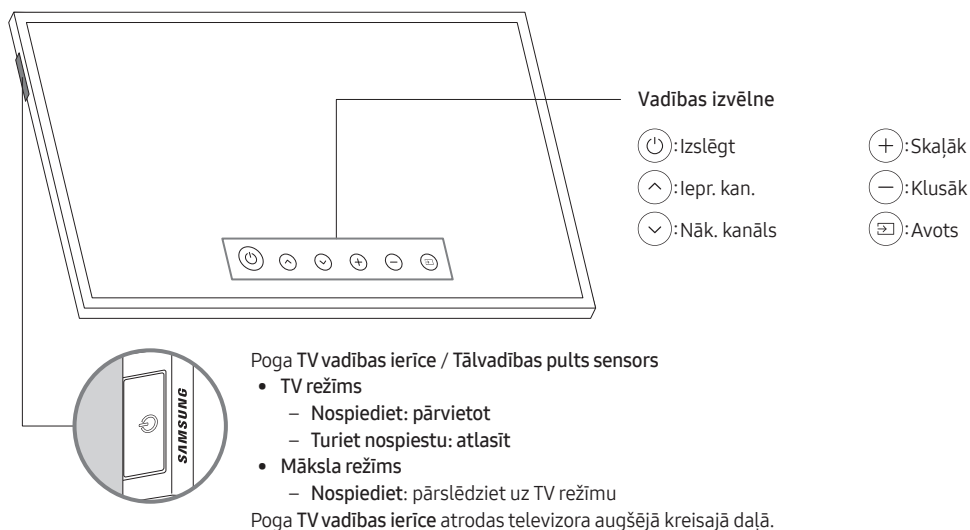

- Režīmā **Māksla** televizora augšējā kreisajā daļā atrodamais strāvas indikators ir izslēgts.

## 07 Savienojums ar tīklu

Savienojot televizoru ar tīklu, tiek nodrošināta piekļuve tiešsaistes pakalpojumiem, piemēram, Smart Hub kā arī programmatūras jauninājumiem.

### Tīkla savienojums - bezvadu

Pievienojiet televizoru internetam, izmantojot bezvadu piekļuves punktu vai modemu.

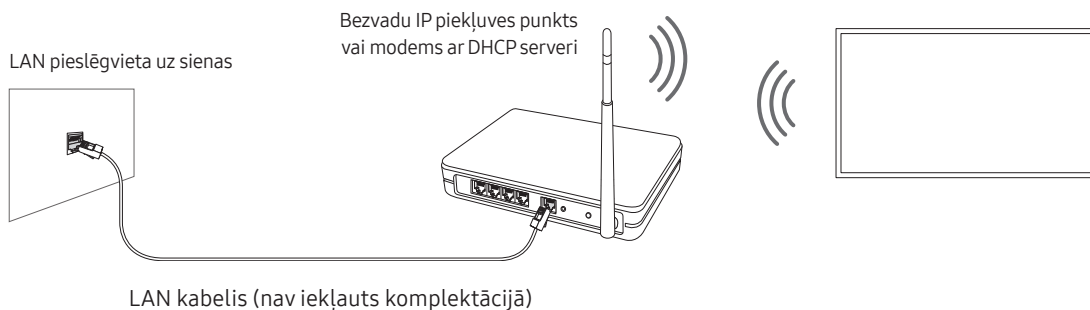

# 08 Traucējummeklēšana un apkope

## Traucējummeklēšana

Ja rodas televizora darbības traucējumi, vispirms skatiet šo iespējamo problēmu un risinājumu sarakstu. Alternatīva iespēja ir pārskatīt traucējummeklēšanas sadaļu vai sadaļu BUJ elektroniskajā rokasgrāmatā. Ja neviens no šiem traucējummeklēšanas padomiem nepalīdz, lūdzu, apmeklējiet vietni „www.samsung.com”, un tad uzklikšķiniet uz „Atbalsts” vai sazinieties ar Samsung servisa centru, kas norādīts uz šīs rokasgrāmatas aizmugurējā vāka.

- Šis TFT LED panelis sastāv no apakšpikseliem, kuru ražošanā tiek izmantota sarežģīta tehnoloģija. Taču ekrānā var būt redzami daži spilgti vai tumši pikseļi. Šie pikseļi neietekmē izstrādājuma darbību.
- Lai nodrošinātu optimālu televizora darbību, regulāri veiciet jaunākās programmatūras uzstādīšanu. Izmantojiet televizora izvēlnē pieejamās funkcijas **Atjaunināt tūlīt** vai **Automātiska atjaunināšana** (🏠) > ⚙️ **Iestatījumi** > **Atbalsts** > **Programmatūras atjaunināšana** > **Atjaunināt tūlīt** vai **Automātiska atjaunināšana**).
- Esot Portreta režīms, dažas lietojumprogrammas vai ārējās ievades ierīces var neatbalstīt pilnkrāna režīmu.

### Televizors neieslēdzas.

- Pārliedzieties, vai maiņstrāvas strāvas vads ir stingri pievienots pie One Connect un sienas kontaktligzdas.
- Pārliedzieties, ka sienas kontaktligzda strādā un televizora augšējā kreisajā daļā atrodamais tālvadības pults sensors ir ieslēgts un deg sarkanā krāsā.
- Mēģiniet nospiegt **TV vadības ierīce** pogu televizora augšējā kreisajā daļā, lai pārliedzītos, vai problēma nav tālvadības pultij. Ja televizors ieslēdzas, skatiet sadaļu „Nedarbojas tālvadības pults”.

### Nav attēla/video/skaņas vai no ārējās ierīces tiek ievadīts izkropļots attēls/video/skaņa, vai televizora ekrānā ir redzams paziņojums „Vājš vai nav signāla”, vai arī nevar atrast kanālu.

- Pārliedzieties, ka savienojums ar ierīci ir pareizi izveidots un visi kabeļi ir pilnībā pievienoti.
- Atvienojiet un no jauna pievienojiet visus televizora un ārējo ierīču kabeļus. Ja iespējams, izmēģiniet jaunus kabeļus.
- Pārliedzieties, vai ir atlasīts pareizais ievades avots (🏠) > 📺 **Avots**).
- Veiciet televizora pašdiagnotiku, lai noteiktu, vai problēmas iemesls ir televizors vai ierīce (🏠) > ⚙️ **Iestatījumi** > **Atbalsts** > **Ierīces aprūpe** > **Pašdiagnotika** > **Attēla pārbaude** vai **Skaņas pārbaude**).
- Ja pārbaudes rezultāti ir normāli, pārlādējiet pievienotās ierīces, atvienojot katras ierīces strāvas vadu un tad pievienojot to atpakaļ. Ja problēma nepazūd, skatiet pievienotās ierīces lietotāja rokasgrāmatā atrodamo ierīces pievienošanas pamācību.
- Ja jūs neizmantojat kabeļtelevīzijas vadības bloku vai satelītuztvērēju un televizors uztver televīzijas signālus no antenas vai kabeļa ligzdas, palaidiet funkciju **Autom. kanālu iestatīšana**, lai veiktu kanālu meklēšanu (🏠) > ⚙️ **Iestatījumi** > **Apraide** > (Automātiskās kanālu iestatīšanas iestatījumi) > **Autom. kanālu iestatīšana**.
  - Opcija **Automātiskās kanālu iestatīšanas iestatījumi** var nebūt redzama atkarībā no modeļa vai atrašanās vietas.
  - Ja jūs izmantojat kabeļtelevīzijas vadības bloku vai satelītuztvērēju, lūdzu, skatiet kabeļtelevīzijas vadības bloka vai satelītuztvērēja rokasgrāmatu.

## CI+ nedarbojas.

- Šis Samsung televizors atbilst CI+ 1.4 standartiem.
- Gadījumos, kad CI+ kopējās saskarnes modulis nav saderīgs ar šo ierīci, lūdzam atvienot moduli un sazināties ar CI+ operatoru.

## Nedarbojas tālvadības pults.

- Pārbaudiet, vai televizora augšējā kreisajā daļā atrodamais strāvas indikators mirgo, nospiežot tālvadības pults barošanas pogu. Ja tas nemirgo, nomainiet tālvadības pults baterijas.
- Pārliedziniet, ka ievietoto bateriju poli (+/-) ir pareizajā virzienā.
- Mēģiniet vērst tālvadības pulti tieši pret televizoru no 1,5-1,8 m attāluma.
- Ja televizora komplektācijā bija iekļauta Samsung tālvadības viedpults (Bluetooth tālvadības pults), pārliedziniet, ka tā ir sapārota ar televizoru.

## Kabeļtelevīzijas vadības bloka vai satelītuiztvērēja tālvadības pults neieslēdz vai neizslēdz televizoru, vai neregulē skaļumu.

- Ieprogrammējiet kabeļtelevīzijas vadības bloka vai satelītuiztvērēja tālvadības pulti, lai ar to varētu vadīt televizoru. Skatiet kabeļtelevīzijas vadības bloka vai satelītuiztvērēja lietotāja rokasgrāmatu, lai uzzinātu SAMSUNG televizora kodu.

## Televizora iestatījumi tiek pazaudēti pēc 5 minūtēm.

- Televizors ir režīmā Mazumtirdzniecības vietas režīms. Nomainiet opciju Izmantošanas režīms, kas atrodama izvēlnē Vispārēji, uz Mājas režīms (🏠) > ⚙️ Iestatījumi > Vispārēji > Sistēmas pārvaldnieks > Izmantošanas režīms > Mājas režīms).

## Saraustīts Wi-Fi savienojums



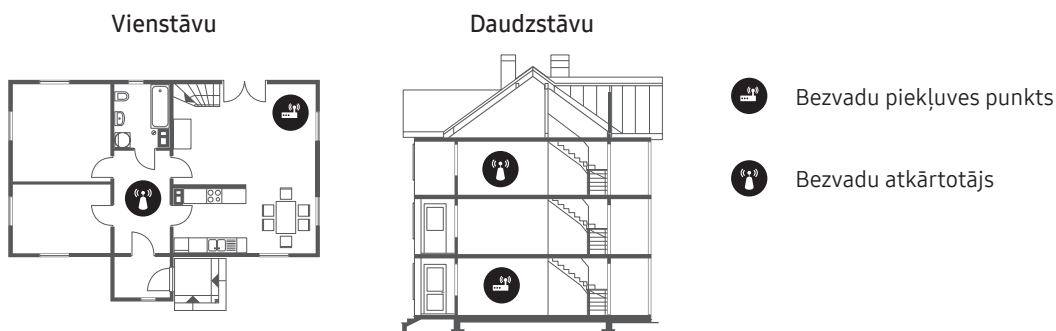

- Pārbaudiet, vai televizoram ir savienojums ar tīklu (🏠) > ⚙️ Iestatījumi > Vispārēji > Tīkls > Tīkla statuss).
- Pārliedziniet, ka Wi-Fi parole ir ievadīta pareizi.
- Pārbaudiet attālumu starp televizoru un modemu vai piekļuves punktu. Attālums nedrīkst būt lielāks par 15,2 m.
- Samaziniet traucējumus, nelietojot vai izslēdzot bezvadu ierīces. Pārbaudiet arī, vai starp TV un modemu vai piekļuves punktu nav šķēršļu. (Wi-Fi signāla stiprumu var mazināt dažādas ierīces, bezvadu tālruņi, mūra sienas/kamīni u.c.)









- Sazinieties ar interneta pakalpojuma sniedzēju (IPS) un lūdziet tam atiestatīt jūsu tīkla aprīkojumu, lai veiktu atkārtotu modema vai piekļuves punkta un televizora MAC adreses reģistrāciju.



## Video lietojumprogrammu darbības problēmas (Youtube u.c.)

- Nomainiet DNS uz 8.8.8.8. Atlasiet  >  Iestatījumi > Vispārēji > Tīkls > Tīkla statuss > IP iestat. > DNS iestat. > Ievadīt manuāli > DNS Serveris > ievadiet 8.8.8.8 > Labi.
- Atiestatiet, atlasot  >  Iestatījumi > Atbalsts > Ierīces aprūpe > Pašdiagnotika > Atiestatīt Smart Hub.

## Piesardzības pasākumi, izmantojot Māksla režīmu

- Sensora veiktspēju var ietekmēt televizora uzstādīšanas un izmantošanas vide.
  - Televizora ekrāna spilgtumu un krāsu toni var ietekmēt tas, kādā krāsā ir virsma, uz kuras novietots televizors.
  - Ja televizora apkārtējās vides apgaismojums ir pārāk tumšs vai pārāk gaišs, ekrāna spilgtuma līmenis var būt ierobežots vai sensors var nedarboties pareizi.
  - Ja televizors ir uzstādīts pārāk augstu vai pārāk zemu, sensors var nedarboties pareizi.
- Atkarībā no funkcijas **Automātiska izslēgšana** ( >  Iestatījumi > Vispārēji > Ekol. risinājums > **Automātiska izslēgšana**) iestatījumiem, televizors var izslēgties, ja režīma **Māksla** izmantošanas laikā netiek saņemta nekāda lietotāja komanda, piemēram, netiek izmantota tālvadības pults.
- Funkcijas  >  Iestatījumi > Vispārēji > Sistēmas pārvaldnieks > Laiks > Miega taimeris un Izsl. taimeris nedarbojas režīmā **Māksla**.
- Funkcijas  >  Iestatījumi > Vispārēji > Sistēmas pārvaldnieks > Aut. aizsardz. laiks nedarbojas režīmā **Māksla**.



## Kas ir attālinātais atbalsts?

Samsung attālinātā atbalsta pakalpojums piedāvā „viens-pret-vienu” atbalstu ar Samsung tehnisko darbinieku, kas var attālināti veikt šādas darbības:

- Televizora diagnosticēšana
- Televizora iestatījumu noregulēšana
- Televizora rūpnīcas iestatījumu atiestatīšana
- Ieteicamo programmaparatūras atjauninājumu uzstādīšana



## Kā strādā attālais atbalsts?

Jūs varat vienkārši saņemt Samsung attālinātā atbalsta pakalpojumu televizoram:

1. Sazinieties ar Samsung servisa centru un jautājiet pēc attālinātā atbalsta.
2. Atveriet televizorā galveno izvēlni un dodieties uz izvēlni **Atbalsts**. ( >  Iestatījumi > Atbalsts)
3. Atlasiet funkciju **Attālā pārvaldība** un tad izlasiet, un piekīrieties pakalpojuma līgumiem. Kad parādās PIN ievades ekrāns, nosauciet tehniskajam darbiniekam PIN kodu.
4. Tehniskais darbinieks piekļūst televizoram.

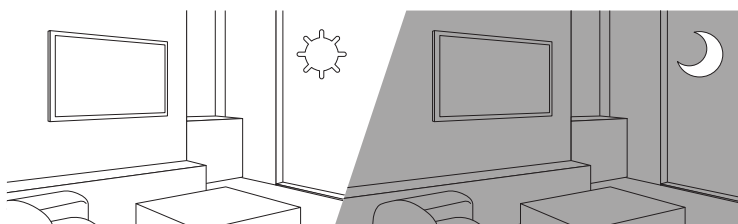
## Ekoloģiskais sensors un ekrāna spilgtums



Ekol. sensors automātiski noregulē televizora spilgtumu. Šī funkcija mēra istabas apgaismojumu un automātiski optimizē televizora spilgtumu, lai samazinātu enerģijas patēriņu. Ja vēlaties izslēgt šo funkciju, dodieties uz  >  Iestatījumi > Vispārēji > Ekol. risinājums > **Apkārtējā apgaismojuma noteikšana.**

- Ja, skatoties televizoru tumšā vidē, ekrāns ir pārāk tumšs, tā iemesls var būt funkcija **Apkārtējā apgaismojuma noteikšana.**
- Ekol. sensors atrodas televizora augšējā kreisajā daļā. Nenobloķējiet sensoru ar jebkādu priekšmetu. Tas var samazināt attēla spilgtumu.

## Televizora kopšana

- Ja uz televizora ekrāna ir bijusi pielīmēta kāda uzlīme, pēc tās noņemšanas var palikt līmes pēdas. Lūdzu, notīriet līmes pēdas pirms televizora lietošanas.
- Tīrīšanas laikā televizora korpuss un ekrāns var tikt saskrāpēts. Lai izvairītos no korpusa un ekrāna skrāpējumiem tīrīšanas laikā, izmantojiet mīkstu drāniņu.
- Neizsmidziniet ūdeni vai kādu citu šķidrumu tieši uz televizora. Jebkurš izstrādājumā iekļūvis šķidrums var izraisīt izstrādājuma darbības kļūdu, ugunsgrēku vai elektrošoku.
- Lai notīrītu ekrānu, izslēdziet televizoru un tad uzmanīgi noslaukiet jebkādas uz paneļa esošos traipus un pirkstu nospiedums, izmantojot mikrošķiedras drāniņu. Tīriet televizora korpusu vai paneli ar mikrošķiedras drāniņu, kas samitrināta nelielā ūdens daudzumā. Pēc tam noslaukiet lieko mitrumu ar sausu drāniņu. Tīrīšanas laikā nepielietojiet spēku pret izstrādājuma virsmu, jo tas var radīt paneļa bojājumus. Nekad nelietojiet viegli uzliesmojošus šķidrumus (benzolu, šķīdinātāju u.c.) vai tīrīšanas līdzekli. Lai notīrītu grūti tīrāmus traipus, uzsmidziniet uz mikrošķiedras drāniņas nelielu daudzumu ekrāna tīrīšanas līdzekļa un izmantojiet drāniņu, lai notīrītu šos traipus.

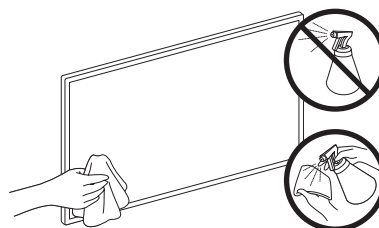

# 09 Specifikācijas un papildu informācija

## Specifikācijas

Modeļa nosaukums	QE32LS03T
Displeja izšķirtspēja	1920 x 1080
Ekrāna izmērs pa diagonāli	32 collas 80 cm
Skaņa (Izvade)	20 W
Izmēri (P x A x D)	
Korpuss	728,9 x 419,4 x 24,7 mm
Ar statīvu	728,9 x 452,0 x 143,0 mm
Svars	
Bez statīva	5,3 kg
Ar statīvu	5,4 kg

## Ar vidi saistīti apsvērumi

Darbības temperatūra	10°C līdz 40°C (50°F līdz 104°F)
Darbības vides mitrums	10% līdz 80%, nekondensējošs
Uzglabāšanas temperatūra	-20°C līdz 45°C (-4°F līdz 113°F)
Uzglabāšanas vides mitrums	5% līdz 95%, nekondensējošs

- Dizains un specifikācijas var mainīties bez iepriekšēja brīdinājuma.
- Šī ierīce ir B klases digitālā ierīce.
- Informāciju par barošanu un plašāku informāciju par enerģijas patēriņu skatiet izstrādājumam pievienotajā strāvas patēriņa etiķetē.
- Tipisks enerģijas patēriņš tiek mērīts atbilstoši IEC 62087.
- Energomarķējumu var atrast One Connect ierīces apakšējā daļā.
- Energomarķējumu var atrast televizora aizmugurējā daļā. (Atsevišķiem modeļiem energomarķējumu var atrast termināla vāciņa iekšpusē.)

## Enerģijas patēriņa samazināšana

Izslēdzot televizoru, tas pāriet gaidstāves režīmā. Gaidstāves režīmā tas turpina patērēt nelielu strāvas daudzumu. Lai samazinātu enerģijas patēriņu, atvienojiet strāvas vadu, ja neplānojat izmantot televizoru ilgāku laika periodu.

Pēc neautorizēta pakalpojuma sniedzēja veiktiem labojumiem, paša lietotāja veiktiem labojumiem vai neprofesionāla veiktiem produkta labojumiem Samsung neatbild par jebkādu produkta bojājumu, kaitējumu vai jebkādu produkta drošības jautājumu, ko izraisījis mēģinājums labot produktu, precīzi neievērojot šīs labošanas un uzturēšanas instrukcijas. Jebkāds produkta bojājums, ko izraisījis jebkuras personas, kas nav Samsung sertificēts pakalpojuma sniedzējs, mēģinājums to labot, netiks segts ar garantiju.

Lūdzu, apmeklējiet tīmekļa vietni [samsung.com/support](http://samsung.com/support), lai atrastu sīkāku informāciju par ārējo strāvas adapteri un tālvadības pulti, kas ir saistīti ar ES Ekodizaina direktīvu - ErP regulējumu

## Licences



The terms HDMI and HDMI High-Definition Multimedia Interface, and the HDMI Logo are trademarks or registered trademarks of HDMI Licensing LLC in the United States and other countries.

Ar šo uzņēmums Samsung paziņo, ka šis radio aprīkojums atbilst Direktīvai 2014/53/ES un atbilstošajām Apvienotās Karalistes likumā noteiktajām prasībām.

Pilns atbilstības deklarācijas teksts ir pieejams interneta adresē:

<http://www.samsung.com> atveriet sadaļu „Atbalsts” un ievadiet modeļa nosaukumu.

Šo aprīkojumu var izmantot visās ES valstīs un Apvienotajā Karalistē.

Šis iekārtas 5 GHz WLAN (Wi-Fi) funkciju var darbināt tikai iekštelpās.

BT maksimālā raidītāja jauda: 100 mW pie 2,4 GHz – 2,4835 GHz

Wi-Fi maksimālā raidītāja jauda: 100 mW 2,4–2,4835 GHz gadījumā, 200 mW 5,15–5,25 GHz gadījumā, 100 mW 5,25–5,35 GHz un 5,47–5,725 GHz gadījumā

**BRĪDINĀJUMS – LAI IZVAIRĪTOS NO UGUNIS IZPLATĪŠANĀS, NEKAD NETURIET ŠĪ IZSTRĀDĀJUMA TUVUMĀ SVECES VAI CITUS ATKLĀTAS LIESMAS AVOTUS.**





**Izstrādājuma pareiza likvidēšana (attiecas uz nolietotām elektriskām un elektroniskām ierīcēm)  
(Piemērojams valstīs ar atsevišķām savākšanas sistēmām)**

Šis apzīmējums, kas redzams uz izstrādājuma, papildpiederumiem vai dokumentācijā, norāda, ka no izstrādājuma un tā elektroniskajiem papildpiederumiem (piem., lādētāja, austiņām, USB vada) kalpošanas laika beigās nedrīkst atbrīvoties kopā ar citiem mājsaimniecības atkritumiem. Lai novērstu vidi un cilvēku veselībai iespējamo kaitējumu, kas ir saistīts ar nekontrolējamu atkritumu izmešanu, iepriekšminētie priekšmeti jānošķir no citiem atkritumiem un jāpārstrādā, lai sekmētu materiālo resursu atbildīgu atkārtotu lietošanu.

Mājsaimniecības lietotājiem jāsažinās vai nu ar veikalu, kurā šis izstrādājums ir pirkts, vai vietējo pašvaldību, lai saņemtu informāciju par vietu un veidu, kādā var nodrošināt vidi draudzīgu šī izstrādājuma otrreizēju pārstrādi.

Rūpnieciskajiem lietotājiem jāsažinās ar piegādātāju un jāpārbauda pirkuma līguma nosacījumi. Šo izstrādājumu un tā elektroniskos papildpiederumus nedrīkst sajaukt ar citiem rūpnieciskajiem atkritumiem.



**Izstrādājuma bateriju pareiza likvidēšana  
(Piemērojams valstīs ar atsevišķām savākšanas sistēmām)**

Šīs baterijas, rokasgrāmatas vai iepakojuma marķējums norāda, ka izstrādājuma baterijas to ekspluatācijas laika beigās nedrīkst izmest kopā ar citiem mājsaimniecības atkritumiem.



Marķējumi ar ķīmiskajiem simboliem Hg, Cd vai Pb norāda, ka baterijas dzīvsudraba, kadmija vai svina daudzums pārsniedz Direktīvā 2006/66/EK norādītos līmeņus. Ja no baterijām neatbrīvojas atbilstoši nosacījumiem, šīs vielas var radīt kaitējumu cilvēku veselībai un vidi.

Lai aizsargātu dabas resursus un veicinātu materiālu otrreizēju izmantošanu, lūdzu, atdaliet baterijas no cita veida atkritumiem un nododiet pārstrādei, izmantojot vietējo bezmaksas bateriju savākšanas sistēmu.

# Prieš skaitant šį naudotojo vadovą

Be šio naudotojo vadovo, televizoriuje taip pat yra el. vadovas.

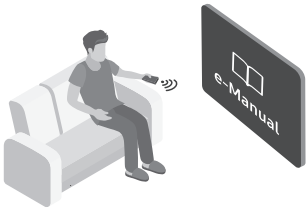

Prieš skaitydami šį naudotojo vadovą, peržiūrėkite toliau pateiktą informaciją.

	<b>Naudotojo vadovas</b>	Perskaitykite šį naudotojo vadovą ir sužinokite apie gaminio saugą, montavimą, priedus, pirminę konfigūraciją ir gaminio specifikacijas.
	<b>e-Manual</b>	Daugiau informacijos apie televizorių rasite jo el. vadove. <ul style="list-style-type: none"><li>• Atidaryti e-Manual,  &gt;  Nustatymai &gt; Pagalba &gt; Atidaryti „e-Manual“</li></ul>



Vadovų galite atsisiųsti iš svetainės ([www.samsung.com](http://www.samsung.com)) ir juos skaityti savo kompiuteryje arba mobiliajame įrenginyje.

## Susipažinimas su el. vadovo pagalbiniėmis funkcijomis

- Kai kurie meniu ekranai nebus pasiekiami iš el. vadovo.

	<b>Paieška</b>	Iš rezultatų sąrašo pasirinkite elementą, kad būtų įkeltas atitinkamas puslapis.
<b>A-Z</b>	<b>Rodyklė</b>	Pasirinkite reikšminį žodį, kad būtų atvertas atitinkamas puslapis. <ul style="list-style-type: none"><li>– Meniu gali būti nerodomi, priklausomai nuo geografinės vietovės.</li></ul>
	<b>Svetainės struktūra</b>	Rodomas kiekvieno e-Manual skyriaus poskyrių sąrašas.
	<b>Neseniai žiūrėtos temos</b>	Pasirinkite temą iš neseniai peržiūrėtų temų sąrašo.

## Susipažinimas su el. vadovo puslapiuose esančių mygtukų funkcijomis.

	<b>Bandyti dabar</b>	leidžia pasiekti atitinkamą meniu elementą ir iš karto išbandyti funkciją.
	<b>Nuoroda</b>	Spauskite e-Manual puslapiuose pabrauktą temą, kad iškart pereitumėte prie tos temos.

# Įspėjimas! Svarbūs saugos nurodymai

Prieš naudodami televizorių, perskaitykite saugos nurodymus.

Simbolių, kurių gali būti ant jūsų „Samsung“ gaminio, paaiškinimus rasite toliau pateiktoje lentelėje.

PERSPĖJIMAS			
ELEKTROS SMŪGIO PAVOJUS. NEATIDARYTI.			Tai yra II klasės prietaisas. Šis simbolis reiškia, kad apsauginis elektrinis sujungimas su žeme (įžeminimas) nebūtinai. Jeigu šio simbolio ant gaminio su maitinimo laidu nėra, gaminys PRIVALO turėti patikimą įžeminimo jungtį.
ATSARGIAI. KAD SUMAŽINTUMĖTE ELEKTROS IŠKROVOS RIZIKĄ, NENUIMKITE DANGČIO (ARBA UŽPAKALINĖS DALIES). NĖRA VIDINIŲ DALIŲ, KURIAS GALI PRIŽIŪRĖTI NAUDOTOJAS. VISAS PRIEŽIŪROS PASLAUGAS TURI ATLIKTI KVALIFIKUOTAS TECHNIKAS.			Kintamosios srovės įtampa. Šiuo simboliu pažymėta vardinė įtampa yra kintamosios srovės įtampa.
	Šis simbolis nurodo, kad viduje teka aukšta įtampa. Liestis su bet kokiomis vidinėmis gaminio dalimis yra pavojinga.		Nuolatinės srovės įtampa. Šiuo simboliu pažymėta vardinė įtampa yra nuolatinės srovės įtampa.
	Šis simbolis nurodo, kad televizorius pristatomas kartu su svarbia medžiaga apie jo veikimą ir techninę priežiūrą.		Dėmesio. Vadovaukitės naudojimo instrukcijomis. Šis simbolis rodo, kad būtina vadovautis naudojimo instrukcijomis, susijusiomis su sauga.

- Korpuso angos ir atsidarančiosios dalys užpakalyje arba apačioje numatytos vėdinimo tikslais. Siekdami užtikrinti, kad gaminys tinkamai veiktų ir būtų apsaugotas nuo perkaitimo, neblokuokite ir neuždenkite šių angų ir atsidarančiųjų dalių.
  - Nedėkite televizoriaus uždaroje erdvėje, pavyzdžiui, knygų lentynoje ar sieninėje spintoje, nebent būtų užtikrintas tinkamas vėdinimas.
  - Nedėkite televizoriaus šalia radiatoriaus, šilumos rezistoriaus arba virš jo, taip pat tiesioginių saulės spindulių apšviečiamoje vietoje.
  - Nestatykite ant televizoriaus indų su vandeniu (pvz., vazų), nes gali kilti gaisras arba įvykti elektros smūgis.
- Nepalikite šio prietaiso lauke, kai lyja lietus, ir nedėkite šalia vandens (prie vonios, prausyklės, virtuvinės arba skalbimo kriauklės, drėgname rūsyje, prie baseino ir pan.). Jeigu šis prietaisas netyčia sušlapty, tuoj pat jį atjunkite ir susisiekite su įgaliotuoju pardavėju.
- Šiam televizoriui naudojamos baterijos. Jūsų vietovėje gali būti taikomos aplinkosaugos nuostatos, pagal kurias reikalaujama tinkamai išmesti baterijas. Jei norite sužinoti, kaip išmesti arba atiduoti perdirbti, susisiekite su vietos valdžios atstovais.
- Neperkraukite sieninių lizdų, ilginamųjų laidų arba adapterių daugiau, nei leidžia jų galimybės, nes gali kilti gaisras arba įvykti elektros smūgis.
- Maitinimo laidą reikia padėti taip, kad ant jo nebūtų lipama arba jo negalėtų pradurti ant viršaus ar šalia uždėti daiktai. Ypač saugokite maitinimo laidą prie kištuko, sieninio lizdo ir jungties su televizoriumi.

- Kad apsaugotumėte televizorių nuo žaibo arba ilgam palikdami be priežiūros ir nenaudojamą, atjunkite jį nuo maitinimo tinklo, taip pat išjunkite antžeminės arba kabelinės televizijos sistemą. Tai apsaugos nuo žalos dėl žaibo ar elektros linijos viršįtampio.
- Prieš jungdami kintamosios srovės maitinimo laidą prie nuolatinės srovės adapterio išvesties įsitikinkite, kad ant nuolatinės srovės adapterio nurodyta įtampa atitinka vietos maitinimo tinklo įtampą.
- Niekada neikiškite jokių metalinių objektų į atsidarančiąsias gaminio dalis, nes tai sukelia elektros smūgio pavojų.
- Kad nenutrenktų elektra, niekada nelieskite gaminio vidaus. Gaminį gali atidaryti tik kvalifikuotas specialistas.
- Maitinimo laidą prijunkite taip, kad kištukas būtų tvirtai įstatytas į elektros lizdą. Norėdami maitinimo laidą atjungti, traukite jį iš sieninio lizdo suėmę už kištuko. Niekada netempkite paties maitinimo laido. Nelieskite maitinimo laido drėgnomis rankomis.
- Jeigu šis prietaisas veikia neįprastai (ypač, jeigu iš jo sklinda neįprastų garsų arba kvapų), nedelsdami ištraukite kištuką iš elektros lizdo ir kreipkitės į įgalioją atstovybę arba „Samsung“ techninės priežiūros centrą.
- Įsitikinkite, kad prieš išvykdami arba ilgam palikdami televizorių nenaudojamą (ypač jeigu vaikai, senyvi žmonės ir neįgalūs žmonės paliekami namuose vieni) ištraukėte maitinimo laido kištuką iš elektros lizdo.
  - Dėl susikaupusių dulkių gali pablogėti maitinimo laido izoliacinės savybės arba jis gali sukelti žiežirbų ir įkaisti, o dėl to gali įvykti elektros smūgis, elektros nuotėkis arba gaisras.
- Jeigu ketinate televizorių įrengti tokioje vietoje, kurioje daug dulkių, cheminių medžiagų, aukšta ar žema temperatūra arba didelė drėgmė ir kurioje jis veiks 24 valandas per parą, pvz., oro uoste, geležinkelio stotyje ar pan., kreipkitės į įgalioją „Samsung“ techninės priežiūros centrą, antraip galite rimtai jį sugadinti.
- Naudokite tik tinkamai įžemintą kištuką ir sieninį elektros lizdą.
  - Dėl netinkamo įžeminimo gali kilti elektros iškrova arba sugesti įranga. (Tik I klasės įranga.)
- Norėdami visiškai išjungti televizorių, atjunkite jį nuo maitinimo tinklo. Esant būtinybei, kad galėtumėte greitai atjungti šį prietaisą, elektros lizdas ir maitinimo kištukas turi būti lengvai pasiekiami.
- Priedus (baterijas ir t. t.) laikykite saugioje, vaikams nepasiekiamoje vietoje.
- Stenkitės televizoriaus nenumesti ir neįdaužti. Jei pastebėjote gaminio pažeidimų, atjunkite maitinimą ir kreipkitės į „Samsung“ techninės priežiūros centrą.
- Norėdami valyti televizorių, pirmiausia ištraukite iš elektros lizdo maitinimo laido kištuką, paskui nušluostykite jį sausa minkšta šluoste. Nenaudokite cheminių medžiagų, pvz., vaško, benzeno, alkoholio, skiediklių, insekticidų, oro gaiviklių, tepalų arba ploviklių. Šios cheminės medžiagos gali pažeisti televizoriaus paviršių arba panaikinti ant jo esančius įrašus.
- Pasirūpinkite, kad ant televizoriaus nelašėtų ir neužtikštų skysčių.
- Nemeskite baterijų į ugnį.
- Nesukelkite trumpojo jungimo, neišmontuokite ir neperkaitinkite baterijų.
- **PERSPĖJIMAS.** Jeigu į nuotolinio valdymo pultą įdėsite netinkamo tipo baterijas, gali įvykti sprogdymas. Keiskite tik atitinkamo tipo baterijomis.

\* Paveikslėliai ir iliustracijos šioje naudotojo instrukcijoje pateikiami tik kaip pavyzdžiai ir gali skirtis nuo tikrosios gaminio išvaizdos. Gaminio konstrukcija ir techniniai parametrai gali būti keičiami iš anksto apie tai neįspėjus.

Šis televizorius nepalaiko NVS kalbų (rusų, ukrainiečių, kazachų), nes jis yra skirtas Europos Sąjungos naudotojams.



# Turinys

Prieš skaitant šį naudotojo vadovą	2
Įspėjimas! Svarbūs saugos nurodymai	3
<b>01 Dėžutės turinys</b>	
<b>02 Televizoriaus prijungimas prie One Connect</b>	
<b>03 Televizoriaus įrengimas</b>	
Televizoriaus tvirtinimas prie sienos	8
Tinkamo televizoriaus vėdinimo užtikrinimas	9
Saugos priemonės. Televizoriaus tvirtinimas prie sienos, kad nenukristų	10
<b>04 Kaip naudotis Menas režimu</b>	
Vaizdo peržiūra	13
Pasirinkto vaizdo stiliaus nustatymas	15
Menas režimo nustatymas	16
Menas režimo naudojimas su programa SmartThings	16
<b>05 Išmanusis „Samsung“ nuotolinio valdymo pultas</b>	
Apie Išmanusis „Samsung“ nuotolinio valdymo pultas mygtukus	17
Televizoriaus susiejimas su Išmanusis „Samsung“ nuotolinio valdymo pultas	18
Baterijų įdėjimas į Išmanusis „Samsung“ nuotolinio valdymo pultas	18
<b>06 Pradinės sąrankos paleidimas</b>	
TV valdiklis naudojimas	19
<b>07 Prijungimas prie tinklo</b>	
Belaidis tinklo ryšys	20
<b>08 Trikčių šalinimas ir techninė priežiūra</b>	
Trikčių šalinimas	21
Atsargumo priemonės naudojant Menas režimą	23
Kas yra nuotolinė pagalba?	23
Ekonominis jutiklis ir ekrano skaistis	24
Televizoriaus priežiūra	24
<b>09 Techniniai parametrai ir kita informacija</b>	
Specifikacijos	25
Aplinkos apsaugos gairės	25
Elektros energijos sąnaudų mažinimas	25
Licencijos	26

# 01 Dėžutės turinys

Įsitikinkite, kad televizoriaus pakuotėje yra toliau nurodyti elementai. Jeigu nors vieno jų trūksta, kreipkitės į platintoją.

- Išmanusis „Samsung“ nuotolinio valdymo pultas & baterijos (AA x 2)
- Naudotojo vadovas
- Garantinė kortelė / taisyklių nustatymo vadovas (į komplektą įtraukiamas ne visuose regionuose)
- One Connect maitinimo laidas

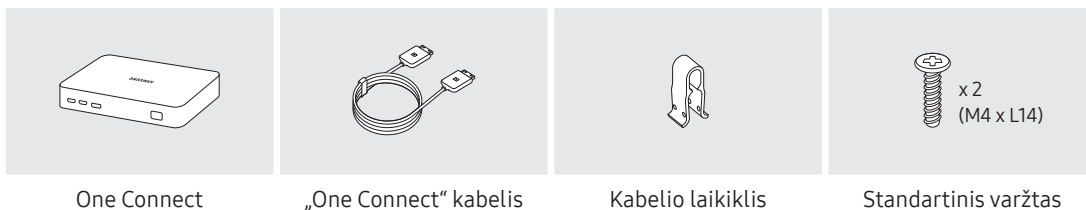

- Elementų spalva ir forma gali skirtis atsižvelgiant į tai, koks modelis.
- Laidų, kurių nėra dėžutėje, galima įsigyti atskirai.
- Atidarydami dėžutę patikrinkite, ar radote visus priedus, kurie galėtų būti pakavimo medžiagoje.

Administravimo mokestis gali būti imamas šiais atvejais:

- (a) iškvietėte inžinierių, tačiau jis neaptiko jokių gaminio defektų (pvz., neperskaitėte naudotojo vadovo);
- (b) atnešėte prietaisą į „Samsung“ techninės priežiūros centrą, tačiau buvo nustatyta, kad jokių defektų nėra (t. y., neperskaitėte naudotojo vadovo).

Prieš atvykstant technikui, jums bus pranešta apie administravimo mokesčio dydį.



**Įspėjimas.** tiesioginis spaudimas gali sugadinti ekraną, jei televizorius gabenamas netinkamai. Patartina kelti televizorių už kraštų, kaip parodyta.



## 02 Televizoriaus prijungimas prie One Connect

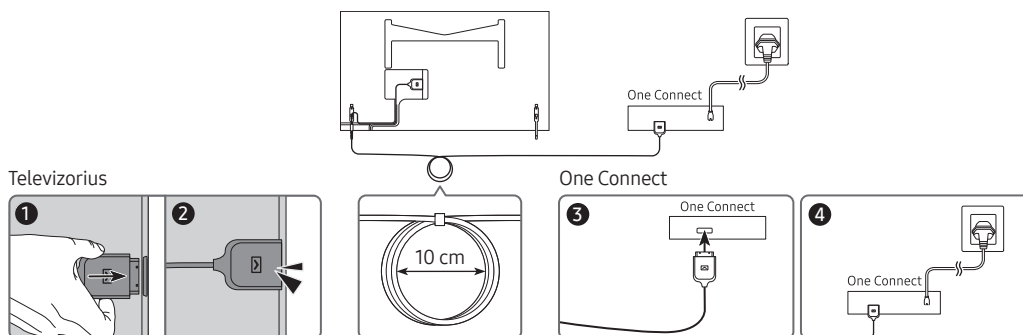

Norėdami prijungti „One Connect“ kabelis prie One Connect ir jūsų televizoriaus, atlikite šiuos veiksmus:

1. Visiškai sukonfigūravus televizorių ir pastačius jį į galutinę padėtį, ir kaip parodyta nuo 1 iki 3 žingsnių paveikslukuose, įkiškite „One Connect“ kabelis į One Connect ir televizorių.  
**ĮSPĖJIMAS.** Įsitinkinkite, kad abi jungtys yra visiškai ir tvirtai prijungtos. Jei kuri nors jungtis nėra tinkamai prijungta, jus gali nukrešti stipri elektros srovė.
2. Prijunkite One Connect kintamosios srovės maitinimo laidą prie One Connect, tada vadovaujantis anksčiau pateiktu 4 paveikslėliu prijunkite laidą prie sieninio lizdo.  
**ĮSPĖJIMAS.** Tiksliai laikykitės nurodymų. Atlikus visus žingsnius, būtinai pritvirtinkite maitinimo laidą prie sieninio lizdo. Prieš atjungdami „One Connect“ kabelis nuo televizoriaus galinės dalies arba nuo One Connect, visada atjunkite maitinimo laidą nuo sieninio lizdo.
  - Daugiau informacijos pateikiama iliustruotame Quick Setup Guide.
3. Prijunkite savo išorinius įrenginius (kabelinės televizijos priedėlių, „Blu-ray“ grotuvą ir t. t.) prie One Connect. Daugiau informacijos pateikiama Accessory Kit.



- Nenaudokite One Connect dugnu aukštyn arba vertikaliajoje padėtyje.
- Prijungdami „One Connect“ kabelis, atkreipkite dėmesį į jos jungčių formą ir dydį, kad tinkamai juos prijungtumėte. Priešingu atveju prietaisas gali veikti netinkamai.
- Junkite „One Connect“ kabelis atsargiai, kad „One Connect“ kabelis kabelis nesusisuktų. Priešingu atveju televizorius gali veikti netinkamai arba gali būti sugadintas kabelis.
- Tvarkydami likusią kabelio dalį, vadovaukitės anksčiau pateiktu paveikslėliu.
- Būkite atsargūs, kad nesugadintumėte kabelio toliau išvardytais veiksmais. „One Connect“ kabelis kabelyje yra elektros grandinė. Galite sugadinti kabelį ir būti nukreistas elektros srovės.
- Atsargiai elkitės su One Connect. Jis sunkus.



Lenkimas



Susukimas



Traukimas



Paspaudimas



Elektros smūgis

## 03 Televizoriaus įrengimas

### Televizoriaus tvirtinimas prie sienos



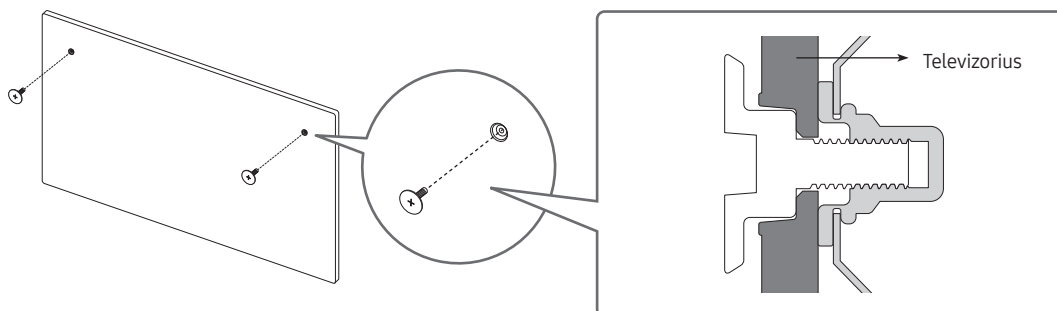

Jeigu televizorių tvirtinsite prie sienos, atlikite tai vadovaudamiesi gamintojo nurodymais. Netinkamai pritvirtinus televizorių, jis gali nuslysti arba nukristi; dėl to gali būti sunkiai sužalotas vaikas arba suaugusysis ir smarkiai apgadintas pats televizorius.

- Žr. „Samsung“ sieninio laikiklio montavimo vadovą.

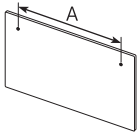

- Bendrovė „Samsung“ neatsako už tai, jeigu nusprendus savarankiškai montuoti sieninį laikiklį sugadinamas televizorius arba sužalojamas jo turėtojas ar kiti asmenys.
- Sieninį laikiklį galite pritvirtinti prie tvirtos sienos statmenai grindims. Jeigu sieninį laikiklį ketinate tvirtinti ne prie gipso plokštės, o kito paviršiaus, papildomos informacijos apie tai teiraukitės artimiausioje prekybos atstovybėje. Pritvirtinus televizorių prie lubų arba ant pakrypusios sienos, jis gali nukristi ir sunkiai sužaloti.

Tipas	Televizoriaus įstrižainė centimetrais	Varžtų angų techniniai parametrai milimetrais	Varžtai	Kiekis
	32	582,2	 M4	2
		277,5		



Sieninio laikiklio netvirtinkite, jei televizorius įjungtas. Galite patirti elektros smūgį ir susižaloti.

- Naudokite tik produkto pakuotėje pateiktus varžtus. (Priešingu atveju galite pažeisti televizorių ar ant sienos sumontuotą televizorių, kuris gali nukristi.)
- Per stipriai neprivėžkite varžtų, nes galite pažeisti televizorių arba jis gali nukristi ir sužaloti. Bendrovė „Samsung“ neatsako už tokio pobūdžio nelaimingus atsitikimus.
- Bendrovė „Samsung“ neatsako už gaminio pažeidimą ar asmens susižalojimą, jei naudojamas nenurodytas sieninis laikiklis arba jei klientas nesilaiko gaminio montavimo nurodymų.

## Tinkamo televizoriaus vėdinimo užtikrinimas

Kai įrengiate televizorių ir One Connect, išlaikykite bent 10 cm atstumą tarp televizoriaus ir One Connect bei kitų objektų (sienos, spintos sienelių ir pan.), kad užtikrintumėte tinkamą vėdinimą. Jei nepavyks užtikrinti tinkamo vėdinimo, gali kilti gaisras arba problemų su gaminiu dėl jo vidaus temperatūros padidėjimo.

- Jeigu televizorių montuojate ant stovo arba tvirtinate sieniniu laikikliu, primygtinai rekomenduojama naudoti tik „Samsung“ tiekiamas dalis. Naudojant kito gamintojo dalis, gali atsirasti televizoriaus trikčių arba gaminys gali nukristi ir sužaloti.

## Saugos priemonės. Televizoriaus tvirtinimas prie sienos, kad nenukristų



**Perspėjimas:** Jei trauksite, stumsite ar lipsite ant televizoriaus, jis gali nukristi. Ypač pasirūpinkite, kad vaikai nepersisvertų ant televizoriaus ar neišjudintų iš vietos, nes jis gali apvirsti ir net mirtinai juos sužaloti. Imkitės visų atsargumo priemonių, nurodytų prie televizoriaus pridėdame saugos lankstinuke. Didesniam stabilumui ir saugumui užtikrinti galite įsigyti ir sumontuoti nuo kritimo apsaugantį įtaisą, aprašomą kitame puslapyje.



**ĮSPĖJIMAS.** Nedėkite televizoriaus ant nestabilaus paviršiaus. Televizorius gali nukristi ir sunkiai ar net mirtinai sužaloti. Siekdami išvengti sužalojimų, ypač vaikų, imkitės šių paprastų saugos priemonių.

- Visada naudokite televizoriaus gamintojo rekomenduojamas spintas, stovus ar kitus montavimo įtaisus.
- Visada naudokite tik saugius baldus, galinčius atlaikyti televizoriaus svorį.
- Visada pasirūpinkite, kad televizorius nebūtų išsikišęs už jį laikančio baldo krašto.
- Visada įspėkite vaikus apie pavojų lipti ant baldų norint pasiekti televizorių arba jo valdiklius.
- Visada praveskite televizoriaus laidus ir kabelius taip, kad jų nebūtų galima tempti, sučiupti arba užkliūti už jų ir pargriūti.
- Nedėkite televizoriaus ant nestabilaus paviršiaus.
- Niekada nestatykite televizoriaus ant aukštų baldų (pvz., indaujų arba knygų lentynų), prieš tai nepritvirtinę tiek baldo, tiek televizoriaus prie tinkamos atramos.
- Niekada nestatykite televizoriaus ant audinio ar panašios medžiagos, kuri būtų tarp televizoriaus ir jį laikančio baldo.
- Niekada nelaikykite daiktų, kurie gali skatinti vaikus laipti, pvz., žaislų ir nuotolinio valdymo pultų, ant televizoriaus ar baldų, ant kurių padėtas televizorius.

Jei jau turimą televizorių norite perkelti į kitą vietą, reikia atkreipti dėmesį į pirmiau paminėtą svarbią informaciją.

- Kai televizorius sumontuotas ant stovo, šio gaminio ekranas yra truputį pakreiptas atgal ir šio pakreipimo kampo reguliuoti negalima.
- Jei ant stovo uždėdamas daiktas arba jei grindys yra nelygios, gaminys gali nugriūti ir sugesti arba sužaloti asmenis.

## Apsauga nuo televizoriaus kritimo

1. Atitinkamais varžtais gerai pritvirtinkite rėmų komplektą prie sienos. Įsitinkinkite, kad varžtai gerai pritvirtinti prie sienos.
  - Atsižvelgiant į sienos tipą, gali prireikti papildomų priemonių, pvz., sieninių inkarų.
2. Atitinkamo dydžio varžtais gerai pritvirtinkite rėmų komplektą prie televizoriaus.
  - Varžtų specifikacijos pateiktos „Televizoriaus tvirtinimas ant sienos“ skyriuje esančioje lentelėje.
3. Sujunkite prie televizoriaus ir prie sienos pritvirtintus laikiklius patvari, tvirtu dirželiu ir gerai suriškite dirželį.
  - Montuokite televizorių arti sienos, kad jis negalėtų virsti atgal.
  - Jungtį sujunkite taip, kad prie sienos pritvirtinti rėmai būtų viename aukštyje su prie televizoriaus pritvirtintais rėmais.

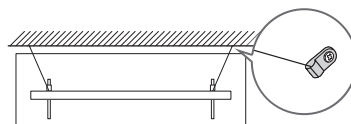
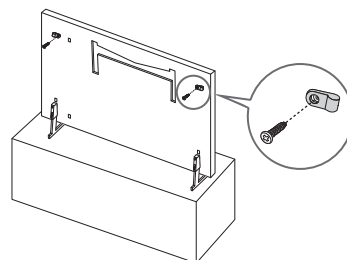



- Gaminio spalva ir forma priklauso nuo modelio.

## 04 Kaip naudotis Menas režimu

### > Menas

Galite naudoti **Menas** režimo funkciją, kad per visą ekraną būtų rodomas vaizdo turinys, pvz., piešiniai ar nuotraukos, kai nežiūrite televizoriaus.

- Paspauskite nuotolinio valdymo pulto mygtuką , kad įjungtumėte televizoriaus arba **Menas** režimą.
- Norėdami persijungti į televizoriaus režimą, paspauskite mygtuką  **Menas** režimu.
- Norėdami visiškai išjungti televizorių, paspauskite ir palaikykite paspaudę nuotolinio valdymo pulto mygtuką  arba paspauskite televizoriaus viršutiniame kairiajame kampe esantį TV valdiklis mygtuką.
  - Jei naudojate kitokį pultą, o ne išmanusis „Samsung“ nuotolinio valdymo pultas, televizorius gali visiškai neišsijungti.
- **Menas** režimu televizoriaus ryškumas ir spalvų tonas automatiškai pakoreguojami atsižvelgiant į aplinkos apšvietimą, ir televizorius gali automatiškai išsijungti.
  - Pagal numatytąsias nuostatas televizoriaus ekranas išsijungia automatiškai, jei **Menas** režimu aplinkos šviesos pritemsta.
- **Menas** režimu galite prijungti savo mobilųjį įrenginį prie televizoriaus naudodami SmartThings programą mobiliajame įrenginyje, kad galėtumėte peržiūrėti nuotraukas mobiliajame įrenginyje.
  - Ši funkcija gali būti nepalaikoma, priklausomai nuo televizoriaus modelio ar mobiliojo įrenginio.
  - Palaikomos funkcijos gali priklausyti nuo SmartThings programos versijos.



## Vaizdo peržiūra

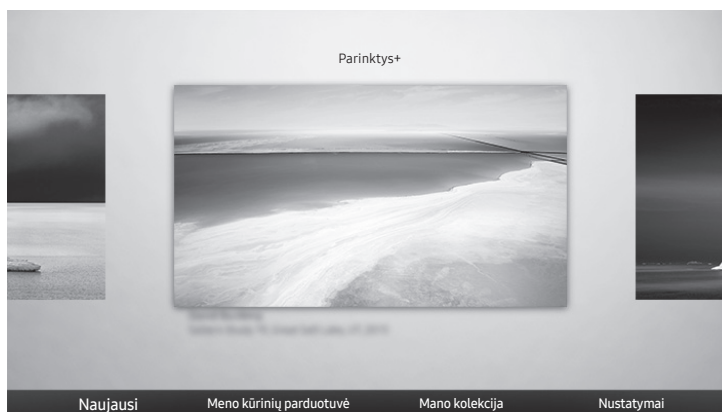

- Vaizdas jūsų televizoriuje gali skirtis nuo čia pateikto vaizdo, priklausomai nuo modelio ir geografinės vietovės.

Norėdami peržiūrėti vaizdą **Menas** režimu, pasirinkite vieną iš toliau nurodytų meniu. Norėdami įjungti submeniu ir tuomet rasti vaizdų, paspauskite mygtuką Pasirinkite, vieną iš keturių krypties mygtukų arba mygtuką **Menas** režimu. Tuomet nuotolinio valdymo pulto krypčių mygtukais pereikite prie norimo vaizdo ir paspauskite mygtuką Pasirinkite. Pasirinkto vaizdo viršuje parodoma ✓ **Nustatyti** ir galite peržiūrėti pasirinktą vaizdą **Menas** režimu.

- **Naujausi**

Galite valdyti paskutinius pasirinktinius vaizdus.

- **Meno kūrinų parduotuvė**

Galite eiti į **Meno kūrinų parduotuvė** ir įsigyti įvairių vaizdų.

- **Meno kūrinų parduotuvė** gali būti neparodyta priklausomai nuo tinklo ryšio būklės.

- **Mano kolekcija**

**Parankiniai** galite peržiūrėti piešinių ir nuotraukų, kuriuos nustatėte kaip **mėgstamiausias**, sąrašą. Taip pat galite pasirinkti norimus vaizdus iš išoriniame saugojimo įrenginyje ar mobiliajame įrenginyje įrašytų vaizdų ir išsaugoti juos **Mano nuotraukos**.

- Kad galėtumėte atsiųsti vaizdų iš mobiliojo įrenginio, jūsų mobiliajame įrenginyje turi būti įdiegta programėlė SmartThings.

### Vaizdų peržiūra nustačius laiką

1. Nuotolinio valdymo pulto krypčių mygtukais eikite į **Mano kolekcija**.
2. Krypčių mygtukais pereikite į **Parankiniai** arba **Mano nuotraukos**.  
Jei norite peržiūrėti paveikslėlius mobiliajame prietaise, prijungtame per USB arba programėlėje SmartThings, pasirinkite pageidaujamus paveikslėlius prijungtame prietaise ir išsaugokite juos aplanke **Mano nuotraukos**.
3. Nuotolinio valdymo pulto krypčių mygtukais pereikite prie **Parinktys+** ekrano viršuje.
4. Kai bus parodytas elementas **Prad. skaidrių perž.**, paspauskite mygtuką Pasirinkite.
5. Nuotolinio valdymo pulto krypčių mygtukais pasirinkite laiką, kada bus keičiami vaizdai, tuomet paspauskite mygtuką Pasirinkite.

## Vaizdų importavimas iš išorinio atminties įrenginio

1. Prijunkite išorinį atminties įrenginį, kuriame yra vaizdų, prie televizoriaus.
2. Nuotolinio valdymo pulto krypčių mygtukais pereikite prie **Mano kolekcija**, tuomet eikite prie prijungto išorinio atminties įrenginio.
3. Nuotolinio valdymo pulto krypčių mygtukais pereikite prie **Įrašyti į mano nuotraukas** ekrano viršuje, tuomet paspauskite mygtuką Pasirinkite.
4. Nuotolinio valdymo pulto krypčių mygtukais pereikite prie vaizdo, tuomet paspauskite mygtuką Pasirinkite.
  - Galite pasirinkti kelis vaizdus.
5. Nuotolinio valdymo pulto krypčių mygtukais pereikite prie **Įrašyti pasirinktus** ekrano viršuje, tuomet paspauskite mygtuką Pasirinkite.
6. Pasirinktas (-i) vaizdas (-ai) bus įrašytas (-i) **Mano nuotraukos**.
  - Rekomenduojama skiriamoji geba: 1920 x 1080 (16:9)

## Vaizdų įsigijimas iš Meno kūrybių parduotuvė

1. Nuotolinio valdymo pulto krypčių mygtukais eikite į **Meno kūrybių parduotuvė**.
2. Nuotolinio valdymo pulto krypčių mygtukais pereikite prie temos ir paspauskite mygtuką Pasirinkite. Ekrane galite pasirinkti bet kokias potemes ar vaizdus.
  - Įvesties kelias gali skirtis priklausomai nuo temos.
3. Nuotolinio valdymo pulto krypčių mygtukais pereikite prie vaizdo ir paspauskite mygtuką Pasirinkite.
4. Nuotolinio valdymo pulto krypčių mygtukais pereikite prie **Parinktys+** ekrano viršuje, tuomet pasirinkite **Gauti bandomąją narystę** arba **Pirk.**, kad įsigytumėte pasirinktą vaizdą.
  - Rodomas **Gauti bandomąją narystę**, jei neprisijungėte prie **Meno kūrybių parduotuvės narystė**.
5. Nuotolinio valdymo pulto krypčių mygtukais pasirinkite mokėjimo būdus, tada paspauskite mygtuką Pasirinkite.
6. Vadovaukitės ekrane rodomomis instrukcijomis, kad baigtumėte mokėjimo procedūrą.

## Meno kūrybių parduotuvės narystė užsakymas

Užsisakę **Meno kūrybių parduotuvės narystė**, galėsite naudotis **Meno kūrybių parduotuvė** be apribojimų ir mėgautis įvairiais meno darbais arba pakeisti juos naujais pagal jūsų pageidavimus.

1. Nuotolinio valdymo pulto krypčių mygtukais eikite į **Meno kūrybių parduotuvė**.
2. Nuotolinio valdymo pulto krypčių mygtukais eikite į **Narystė**.
3. Laikydami ekrane pateikiamų nurodymų, įveskite savo narystės informaciją.

## Pasirinkto vaizdo stiliaus nustatymas

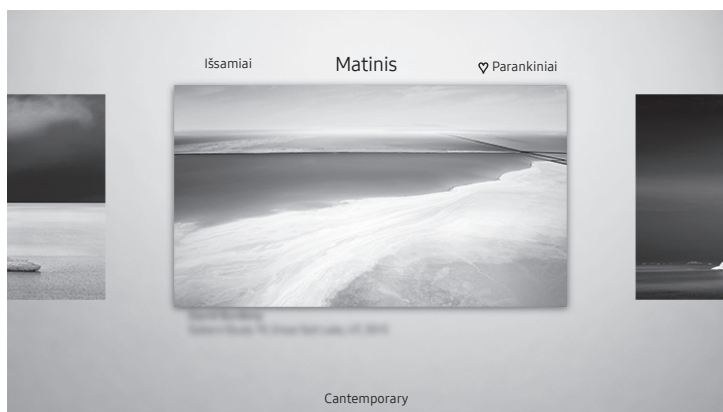

- Vaizdas jūsų televizoriuje gali skirtis nuo čia pateikto vaizdo, priklausomai nuo modelio ir geografinės vietovės.

Nuotolinio valdymo pulto kryptųjų mygtukais pereikite prie **Parinktys+** ekrano viršuje. Galite naudotis šiais meniu:

- **Išsamiai**  
Galite sužinoti daugiau informacijos apie vaizdą.
- **Nuotraukų filtras**  
Galite taikyti pasirinkto filtro efektą vaizdui pagal pageidavimą.
  - Ši funkcija prieinama tik įrašytiems vaizdams **Mano nuotraukos**.
- **Matinis**  
Vaizdui galite pritaikyti įvairius pageidaujamus kraštinės stilius ir spalvas.
  - Ši funkcija prieinama tik įrašytiems vaizdams **Mano nuotraukos**.
- **mėgstamiausias**  
Galite nustatyti (arba nenustatyti) norimą vaizdą kaip parankinį elementą nuotolinio valdymo pulte paspausdami mygtuką Pasirinkite. Galite peržiūrėti elementų, kuriuos nustatėte kaip parankinius, sąrašą, pateikiamą **Mano kolekcija > Parankiniai**.
  - **mėgstamiausias**: Nenustatyti kaip parankinį.
  - **mėgstamiausias**: Nustatyti kaip parankinį.

### Kaip pritaikyti kraštinės stilių ir spalvą vaizdui

1. Nuotolinio valdymo pulto kryptųjų mygtukais eikite prie vaizdo, kurio kraštinės stilių ir spalvą norite pakeisti, tuomet eikite į **Parinktys+** ekrano viršuje, po to pasirinkite **Matinis**.
2. Nuotolinio valdymo pulto kryptųjų mygtukais pasirinkite pageidaujamą kraštinės stilių ir spalvą.
3. Pakeiskite kraštinės stilių ir spalvą, tuomet paspauskite mygtuką Pasirinkite, kad perkeltumėte paryškinimą ant vaizdo.
  - Jei norite pakeisti tik kraštinės stilių ar spalvą, pakeiskite juos ir tada paspauskite mygtuką Pasirinkite, kad išsaugotumėte pakeitimus.
4. Norėdami išsaugoti pasirinktą kraštinės stilių ir spalvą, dar kartą paspauskite mygtuką Pasirinkite.
  - Jei paspausite mygtuką ir išeisite, kraštinės stilius ir spalva, kuriuos pakeitėte, nebus įrašyti.

## Menas režimo nustatymas

Ijungę Menas režimą, nuotolinio valdymo pulto krypties mygtukais pereikite prie **Nustatymai** meniu elemento apačioje. Galite koreguoti šias funkcijas:

- **Šviesumas**  
Nuotolinio valdymo pulto krypties mygtukais pereikite prie **Keisti** viršuje, tuomet paspauskite mygtuką Pasirinkite. Kitame ekrane sureguliuokite vaizdo ryškumą. Pasirinkus norimus nustatymus, paspauskite nuotolinio valdymo pulto mygtuką Pasirinkite.
  - Norėdami akimirksniu nustatyti **Šviesumas**, kai įjungtas Menas režimas, paspauskite nuotolinio valdymo pulto mygtuką .
- **Išsijungti po**  
Praėjus nustatytam laikui televizorius išsijungs automatiškai. Nuotolinio valdymo pulto krypties mygtukais pereikite prie viršutinių elementų. Pasirinkę pageidaujama laiką, paspauskite nuotolinio valdymo pulto mygtuką Pasirinkite.
- **Night Mode**  
Kai ši funkcija įjungta, televizorius automatiškai išsijungia, jei aplink televizorių neaptinkama šviesos. Nuotolinio valdymo pulto krypties mygtukais pereikite prie viršutinių elementų, tada įjunkite arba išjunkite šią funkciją.

## Vaizdų šalinimas iš Mano kolekcija

Galite pašalinti išsaugotus vaizdus iš **Mano kolekcija**.

1. Nuotolinio valdymo pulto krypties mygtukais eikite į **Mano kolekcija**.
2. Nuotolinio valdymo pulto krypties mygtukais eikite į **Parankiniai** arba **Mano nuotraukos**.
3. Nuotolinio valdymo pulto krypties mygtukais pereikite prie **Parinkty+** ekrano viršuje.
4. Perkelkite paryškinimą į **Šalinti**, tuomet paspauskite nuotolinio valdymo pulto mygtuką Pasirinkite.
5. Nuotolinio valdymo pulto krypties mygtukais pereikite prie vaizdo, tuomet paspauskite mygtuką Pasirinkite.
  - Galite pasirinkti kelis vaizdus.
6. Nuotolinio valdymo pulto krypties mygtukais pereikite prie **Pašalinti pasirinktus** ekrano viršuje, tuomet paspauskite mygtuką Pasirinkite.

## Menas režimo naudojimas su programa SmartThings

Įdiegę programą SmartThings savo mobiliajame įrenginyje galėsite naudoti šias funkcijas:

Programą SmartThings galite atsisiųsti iš „Google Play Store“, „Samsung Apps“ arba „App Store“.

- Funkcijos ir terminologija gali skirtis. Tai priklauso nuo SmartThings programos versijos.
- Planšetiniuose kompiuteriuose SmartThings programėlė gali nepalaikyti Menas režimo funkcijų.
- Vaizdų pasirinkimas
- Meno kūrinių parduotuvės narystė užsakymas
- Collage kūrimas: sujunkite kelis vaizdus į vieną paveikslėlį.
- Rėmelių stilių ir spalvų pasirinkimas vaizdams
- Režimo Menas ryškumo nustatymas
- Išsijungti po nustatymas: Praėjus nustatytam laikui televizorius išsijungs automatiškai.
- Night Mode nustatymas: nustatykite, kad „The Frame“ išsijungtų automatiškai, jei kambaryje neaptinkama šviesos.

# 05 Išmanusis „Samsung“ nuotolinio valdymo pultas

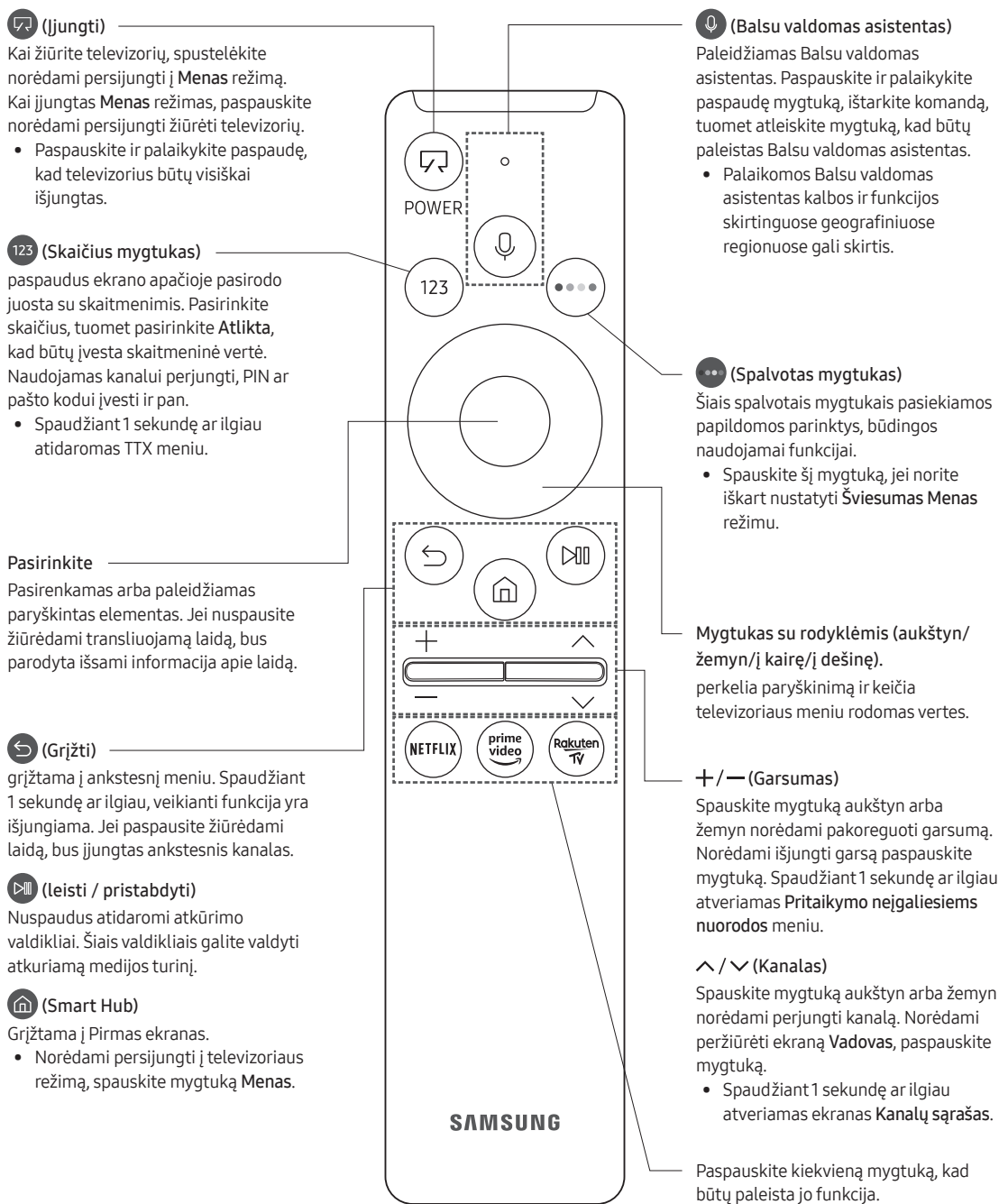

## Apie Išmanusis „Samsung“ nuotolinio valdymo pultas mygtukus

- Išmanusis „Samsung“ nuotolinio valdymo pultas išvaizda, mygtukai ir funkcijos gali skirtis. Tai priklauso nuo modelio.

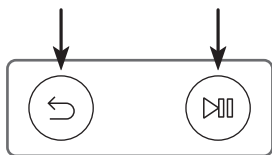

## Televizoriaus susiejimas su Išmanusis „Samsung“ nuotolinio valdymo pultas



Ijungus televizorių pirmą kartą, Išmanusis „Samsung“ nuotolinio valdymo pultas“ automatiškai susiejamas su televizoriumi. Jei Išmanusis „Samsung“ nuotolinio valdymo pultas nesusiejamas su televizoriumi automatiškai, nukreipkite jį į televizoriaus nuotolinio valdymo pulto jutiklį, tada vienu metu paspauskite mygtukus, o jie paveikslėlyje kairėje pusėje pažymėti  ir , ir palaikykite juos paspaudę bent 3 sekundes.

## Baterijų įdėjimas į Išmanusis „Samsung“ nuotolinio valdymo pultas

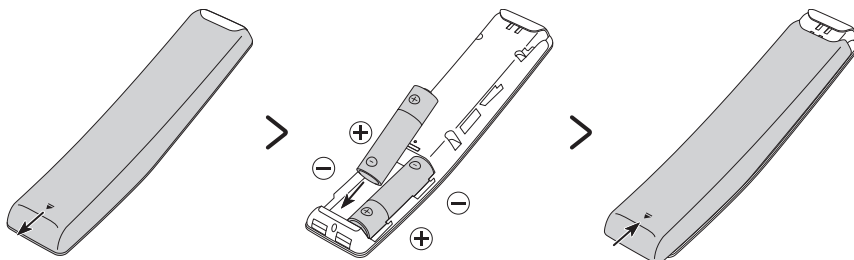

Norėdami įdėti baterijas (1,5 V, AA tipo), pastumkite atgal galinį dangtelį, atsidarantį rodyklės kryptimi, kaip parodyta paveikslo apačioje, tada įdėkite baterijas taip, kaip parodyta paveiksle. Įsitinkite, kad tinkamai suderinti poliai. Uždarykite galinį dangtelį, kaip parodyta.

- Rekomenduojama naudoti ilgiau tarnaujančias šarmines baterijas.

## 06 Pradinės sąrankos paleidimas

Ijungus televizorių pirmą kartą, iškart pradeda pradinę sąranką. Pradinė sąranka leidžia vienu metu konfigūruoti pagrindinius televizoriaus nustatymus, pvz., transliacijos priėmimą, kanalų paiešką ar tinklo ryšį.

- Išorinius įrenginius būtina prijunkite prieš pradinei sąrankai prasidedant.
- Norint naudotis išmaniosiomis televizoriaus funkcijomis, televizorius turi būti prijungtas prie interneto.
- Jei norite atlikti pradinę sąranką naudodami SmartThings programėlę, būtina prijungti mobiliųjį įrenginį naudojant „Wi-Fi“ ryšį.
- Jeigu iššokantysis nustatymų langas automatiškai neatsiranda mobiliojo įrenginio programėlėje SmartThings, SmartThings programėlės ataskaitų srityje pasirinkite **Pridėti įrenginį**, pridėkite televizorių ir tęskite nustatymą rankiniu būdu.
- SmartThings programėlę galima naudoti mobiliuosiuose įrenginiuose su „Android“ 6.0 arba vėlesne versija ar „iOS“ 10 arba vėlesne versija.
- Esant ryšiui tarp televizoriaus ir mobiliųjų įrenginių, galimas laikinas triukšmas.
- Televizoriaus nustatymai optimizuoti pagal Peizažo režimą.

Pradinę sąranką taip pat galite paleisti per televizoriaus meniu (🏠) > ⚙️ Nustatymai > Bendra > Atstatyti).

Laikykitės pradinės sąrankos ekrane pateikiamų instrukcijų ir konfigūruokite pagrindinius televizoriaus nustatymus, kad jie atitiktų jūsų žiūrėjimo aplinką.

### TV valdiklis naudojimas

Televizorių galite įjungti paspaudę televizoriaus viršutiniame kairiajame kampe esantį TV valdiklis mygtuką.

Tuomet galite pasinaudoti Valdymo meniu. Valdymo meniu atveriamas paspaudus mygtuką TV valdiklis, kai televizorius yra įjungtas. Daugiau informacijos apie valdiklio naudojimą pateikiama toliau esančiame paveikslėlyje.

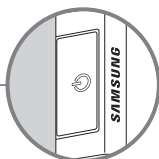
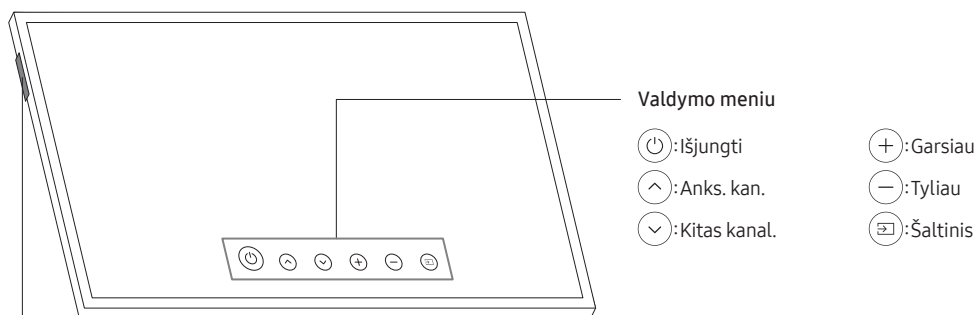

Mygtukas TV valdiklis / nuotolinio valdymo pulto jutiklis

- TV režimas
  - Paspausti: Perkelti
  - Laikyti nuspaudus: Pasirinkti
- Menas režimas
  - Paspausti: įjungiamas TV režimas

TV valdiklis mygtukas yra televizoriaus viršutiniame kairiajame kampe.

- Kai įjungtas Menas režimas, maitinimo indikatorius televizoriaus kairiajame viršutiniame kampe išlieka išjungtas.

## 07 Prijungimas prie tinklo

Prijungus televizorių prie tinklo galima naudotis interneto paslaugomis, pvz., Smart Hub, taip pat galima atnaujinti programinę įrangą.

### Belaidis tinklo ryšys

Prijunkite televizorių prie interneto naudodami belaidį prieigos tašką arba modemą.

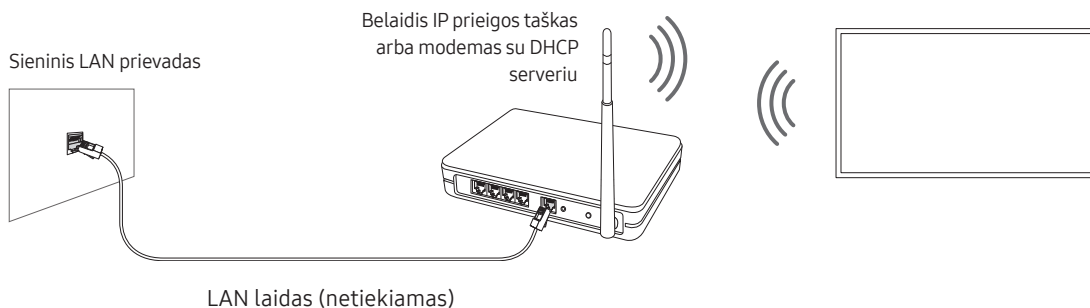



# 08 Trikčių šalinimas ir techninė priežiūra

## Trikčių šalinimas

Jei atrodo, kad televizorius sugedo, iš pradžių peržiūrėkite šį galimų problemų ir sprendimų sąrašą. Taip pat galite peržiūrėti el. vadovo skyrių apie trikčių šalinimą arba DUK skyrių. Jei netinka nė vienas iš šių trikčių šalinimo patarimų, apsilankykite svetainėje [www.samsung.com](http://www.samsung.com) ir spustelėkite „Palaikymas“ arba susisiekite su „Samsung“ techninės priežiūros centru, nurodytu ant šio vadovo galinio viršelio.

- Šį TFT LED ekraną sudaro subpikseliai, kuriems sukurti reikia sudėtingos technologijos. Tačiau ekrane gali būti ir keletas šviesių ar tamsių pikselių. Šie pikseliai neturi įtakos gaminio veikimui.
- Kad palaikytumėte kuo geresnę televizoriaus būklę, naujinkite jo programinę įrangą. Naudokite televizoriaus meniu funkcijas **Atnaujinti dabar** arba **Automatinis naujinimas** (🏠 > ⚙️ Nustatymai > Pagalba > Programinės įrangos naujins > Atnaujinti dabar arba Automatinis naujinimas).
- Statusis režimas metu kai kurios programėlės ar išorinės įvestys gali nepalaikyti viso ekrano režimo.

### Neįsijungia televizorius.

- Įsitinkite, kad maitinimo kabelis tinkamai prijungtas prie One Connect ir lizdo sienoje.
- Įsitinkite, kad veikia sieninis lizdas, o televizoriaus viršutiniame kairiajame kampe esantis nuotolinio valdymo jutiklis yra įjungtas ir šviečia raudonai.
- Pamėginkite paspausti mygtuką **TV valdiklis**, esantį televizoriaus viršutiniame kairiajame kampe, ir įsitinkite, kad triktis nesujusi su nuotolinio valdymo pultu. Jei televizorius įsijungia, žr. „Nuotolinio valdymo pultelis neveikia“.

### Iš išorinio įrenginio nėra nuotraukų / vaizdo / garso arba nuotraukos / vaizdas / garsas yra iškraipytas, arba televizoriuje rodoma „Silpnas arba nėra signalo“, arba televizorius negali rasti kanalo.

- Įsitinkite, kad tinkamai prisijungta prie įrenginio ir kad tinkamai įstatyti visi laidai.
- Atjunkite ir vėl prijunkite visus prie televizoriaus ir išorinių įrenginių prijungtus laidus. Jei turite, pabandykite prijungti kitus laidus.
- Patvirtinkite, kad įvesties šaltinis pasirinktas tinkamai (🏠 > 📺 Šaltinis).
- Atlikite televizoriaus vidinę diagnostiką ir nustatykite, ar problemą sukėlė televizorius ar įrenginys (🏠 > ⚙️ Nustatymai > Pagalba > Įrenginio priežiūra > Savidiagnostika > Vaizdo patikrinimas arba Garso patikrinimas).
- Jei bandymo rezultatai yra normalūs, iš naujo paleiskite prijungtus įrenginius ištraukdami kiekvieno iš jų maitinimo laidą ir prijungdami juos iš naujo. Jei nepavyksta išspręsti problemos, žr. prijungto įrenginio naudotojo vadovo skyrių apie prijungimą.
- Jei nenaudojate kabelinės televizijos arba palydovinės televizijos priedėlio, o jūsų televizorius gauna signalus iš antenos arba sieninės kabelinės jungties, paleiskite **Automatinis derinimas**, kad televizorius ieškotų kanalų (🏠 > ⚙️ Nustatymai > Transliacija > (Automatinio derinimo nustatymai) > Automatinis derinimas).
  - **Automatinio derinimo nustatymai** gali būti nerodomi, priklausomai nuo modelio ir geografinės vietovės.
  - Jei naudojate kabelinės televizijos arba palydovinės televizijos priedėlį, informacijos ieškokite kabelinės televizijos arba palydovinės televizijos priedėlio naudotojo vadove.

## Neveikia „CI+“.

- Jūsų „Samsung“ televizorius atitinka „CI+ 1.4“ standartus.
- Jei „CI+“ bendrosios sąsajos modulis nėra suderinamas su šiuo prietaisu, išimkite modulį ir kreipkitės pagalbos į „CI+“ operatorių.

## Nuotolinio valdymo pultas neveikia.

- Patikrinkite, ar jums paspaudus nuotolinio valdymo pulto maitinimo mygtuką, mirksi maitinimo indikatorius, esantis televizoriaus viršutiniame kairiajame kampe. Jei nemirksi, pakeiskite nuotolinio valdymo pulto baterijas.
- Įsitinkite, kad baterijos įdėtos tinkamai suderinus poliškumą (+/-).
- Nukreipkite nuotolinio valdymo pultą tiesiai į televizorių 1,5-1,8 m atstumu.
- Jei su televizoriumi gavote išmanusis „Samsung“ nuotolinio valdymo pultas („Bluetooth“ pultą), nepamirškite susieti jo su televizoriumi.

## Kabelinės televizijos arba palydovinės televizijos priedėlio nuotolinio valdymo pultu nepavyksta įjungti ar išjungti televizoriaus ar reguliuoti garso.

- Suprogramuokite kabelinės televizijos arba palydovinės televizijos priedėlio nuotolinio valdymo pultą taip, kad juo būtų galima valdyti televizorių. „Samsung“ televizoriaus kodą rasite kabelinės televizijos arba palydovinės televizijos priedėlio naudotojo vadove.

## Po 5 minučių išsijungia televizoriaus nuostatos.

- Televizorius veikia režimu **Mažmeninės prekybos režimas**. Pakeiskite **Naudojimo režimas** meniu **Bendra** į **Namų režimas** (🏠 > ⚙️ Nustatymai > Bendra > Sistemos tvarkytuvė > Naudojimo režimas > Namų režimas).

## Su pertrūkiais veikiantis „Wi-Fi“

- Įsitinkite, kad televizoriuje yra tinklo ryšys (🏠 > ⚙️ Nustatymai > Bendra > Tinklas > Tinklo būseną).
- Įsitinkite, kad teisingai įvestas belaidžio ryšio slaptažodis.
- Patikrinkite atstumą tarp televizoriaus ir modemo arba prieigos taško. Atstumas neturi būti didesnis nei 15,2 m.
- Sumažinkite trikdžius nenaudodami belaidžių įrenginių arba juos išjungdami. Be to, patikrinkite, ar tarp televizoriaus ir modemo arba prieigos taško nėra kliūčių. („Wi-Fi“ stiprumą gali susilpninti prietaisai, mobilieji telefonai, akmens sienos / židiniai ir pan.)

Vienas aukštas

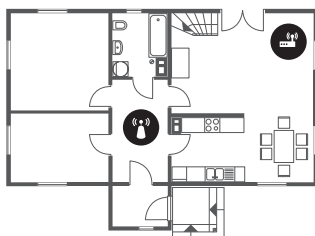

Keli aukštai







Belaidis prieigos taškas









Belaidis kartotuvas

- Kreipkitės į savo interneto paslaugų teikėją (IPT) ir paprašykite jo atstatyti jūsų tinklo grandinę, kad galėtumėte iš naujo registruoti savo modemo ar prieigos taško ir televizoriaus MAC adresus.

## Problemos dėl vaizdo programėlių („Youtube“ ir pan.)

- DNS pakeiskite į 8.8.8.8. Pasirinkite  >  Nustatymai > Bendra > Tinklas > Tinklo būseną > IP nuost. > DNS nuostata > Įvesti rankiniu būdu > DNS serveris > įveskite 8.8.8.8 > Gerai.
- Nustatykite iš naujo pasirinkdami  >  Nustatymai > Pagalba > Įrenginio priežiūra > Savidiagnostika > Nustatyti „Smart Hub“ iš naujo.

## Atsargumo priemonės naudojant Menas režimą

- Jutiklio veikimas gali skirtis, tai priklauso nuo televizoriaus įrengimo vietos ir veikimo aplinkos.
  - Ekranų ryškumą ir spalvos toną gali paveikti grindų, ant kurių televizorius stovi, spalva.
  - Jei televizoriaus aplinka yra pernelyg tamsi arba šviesi, ekranų ryškumas gali būti ribotas arba jutiklis gali veikti netinkamai.
  - Jei televizorius yra sumontuotas per aukštai arba per žemai, jutiklis gali veikti netinkamai.
- Priklausomai nuo funkcijos **Automatinis išjungimas** ( >  Nustatymai > Bendra > **Ekonomiškas sprendimas** > **Automatinis išjungimas**) nustatymo televizorius gali išsijungti, kai naudotojas neįveda nieko **Menas** režimu, pvz., nespaudžia nuotolinio valdymo pulto mygtukų.
- Funkcijos  >  Nustatymai > Bendra > **Sistemos tvarkytuvė** > **Laikas** > **Išjung. laikmat. ir Išjungimo laikm.** neveikia **Menas** režimu.
- Funkcijos  >  Nustatymai > Bendra > **Sistemos tvarkytuvė** > **Automatinės apsaugos laikas** neveikia **Menas** režimu.



## Kas yra nuotolinė pagalba?

„Samsung“ nuotolinės pagalbos paslauga užtikrina jums asmeninę pagalbą, kurią teikdamas „Samsung“ technikas gali nuotoliniu būdu atlikti šiuos veiksmus:

- Nustatyti jūsų televizoriaus problemą
- Parinkti televizoriaus nuostatas pagal jūsų poreikius
- Atkurti jūsų televizoriaus gamyklines nuostatas
- Įdiegti rekomenduojamus programinės aparatinės įrangos naujinius



## Kaip veikia palaikymas nuotoliniu būdu?

Jūs galite lengvai gauti su jūsų televizoriumi susijusią „Samsung“ nuotolinės pagalbos paslaugą:

1. Paskambinkite į „Samsung“ techninės priežiūros centrą ir paprašykite nuotolinės pagalbos.
2. Atverkite savo televizoriaus meniu ir eikite į meniu **Pagalba**. ( >  Nustatymai > **Pagalba**)
3. Pasirinkite **Nuotolinis valdymas**, tada perskaitykite ir sutikite su paslaugų sutartimi. Pasirodžius PIN kodo ekranui, pateikite PIN numerį specialistui.
4. Tada specialistas galės prisijungti prie jūsų televizoriaus.

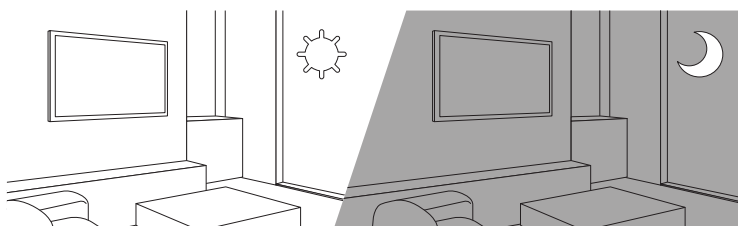
## Ekonominis jutiklis ir ekrano skaistis



Ekonominis jutiklis automatiškai nustato televizoriaus ekrano skaistį: jis matuoja šviesos lygį kambaryje ir automatiškai nustato tinkamiausią televizoriaus ekrano skaistį, kad sumažintų elektros energijos sąnaudas. Jeigu norite jį išjungti, eikite į  >  Nustatymai > Bendra > Ekonomiškas sprendimas > Aplinkos šviesos aptikimas.

- Jeigu žiūrint televizorių tamsioje aplinkoje ekranas yra per tamsus, taip gali būti dėl funkcijos **Aplinkos šviesos aptikimas**.
- Ekonominis jutiklis yra televizoriaus viršutiniame kairiajame kampe. Neuždenkite jutiklio daiktu. Dėl to gali sumažėti ekrano skaistis.

## Televizoriaus priežiūra

- Jeigu ant televizoriaus ekrano buvo užklijuotas lipdukas, nuėmus lipduką, ant ekrano gali likti nešvarumų. Nuvalykite nešvarumus, prieš žiūrėdami televizorių.
- Valydami galite subraižyti išorinį televizoriaus paviršių ar ekraną. Kad nesubraižytumėte, išorinį gaminio paviršių ir ekraną būtinai šluostykite švelnia šluoste.
- Nepurškite ant televizoriaus vandens ar kitų skysčių. Dėl sąlyčio su bet kokiais skysčiais gaminys gali sugesti, taip pat gali kilti gaisro ar elektros smūgio pavojus.
- Norėdami nuvalyti ekraną, išjunkite televizorių ir dėmes bei pirštų antspaudus nuo skydelio švelniai nuvalykite mikropluošto šluoste. Televizoriaus korpusą ar skydelį valykite vandenių suvilgyta mikropluošto šluoste. Tuomet sausa šluoste pašalinkite drėgmę. Valydami stipriai nespauskite skydelio paviršiaus, nes galite jį sugadinti. Nenaudokite degių skysčių (pvz., benzeno, skiediklio ir pan.) ar valiklių. Jei yra įsisenėjusių dėmių, papurškite nedidelį kiekį ekrano valiklio ant mikropluošto audinio, tada audiniu nušluostykite dėmes.

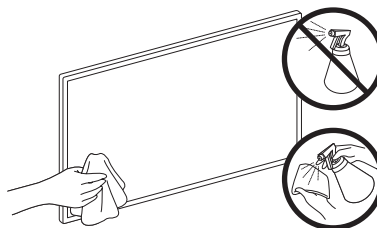

# 09 Techniniai parametrai ir kita informacija

## Specifikacijos

Modelio pavadinimas	QE32LS03T
Ekranų skyra	1920 x 1080
Ekranų dydis	32 coliai
Matuojant įstrižai	80 cm
Garsas (išvestis)	20 W
Matmenys (plotis x aukštis x storis)	
Korpusas	728,9 x 419,4 x 24,7 mm
Su stovu	728,9 x 452,0 x 143,0 mm
Svoris	
Be stovo	5,3 kg
Su stovu	5,4 kg

## Aplinkos apsaugos gairės

Veikimo temperatūra	nuo 10°C iki 40°C (nuo 50°F iki 104°F)
Veikimo drėgnis	10–80 proc., be kondensacijos
Laikymo temperatūra	-20–45 °C (-4–113 °F)
Laikymo drėgnis	5–95 proc., be kondensacijos

- Dizainas ir techniniai parametrai gali būti keičiami iš anksto apie tai neįspėjus.
- Tai yra B klasės skaitmeninis aparatas.
- Jei norite daugiau sužinoti apie energijos tiekimą ir suvartojimą, žiūrėkite gaminio etiketę.
- Įprastai suvartojamos energijos kiekis nustatomas pagal IEC 62087 standartą.
- Gaminio etiketę galite rasti One Connect apatinėje dalyje.
- Gaminio etiketę galite rasti televizoriaus galinėje dalyje. (Kai kuriuose modeliuose gaminio etiketę rasite lizdo dangtelio vidinėje pusėje.)

## Elektros energijos sąnaudų mažinimas

Išjungus televizorių, jis veikia budėjimo veikseną ir toliau sunaudoja nedidelį kiekį elektros energijos. Jeigu ketinate ilgai nenaudoti televizoriaus, atjunkite jį nuo maitinimo tinklo, kad elektros energija nebūtų eikvojama be reikalo.

Jeigu gaminio taisymą atliko neįgalios paslaugų teikėjas, gaminys buvo taisomas savarankiškai arba neprofesionaliai, „Samsung“ neprisiima atsakomybės už bet kokius gaminio gedimus, pažeidimus ar kitus gaminio saugos pažeidimus, atsiradusius dėl bet kokio bandymo taisyti gaminį, kai yra atidžiai nesilaikoma taisymo ir priežiūros instrukcijų. Garantija nėra taikoma jokiems gaminio gedimams, atsiradusiems dėl bet kurio asmens, jei tai ne „Samsung“ sertifikuotas paslaugų teikėjas, bet kokio bandymo taisyti gaminį. Apsilankykite [samsung.com/pagalba](http://samsung.com/pagalba) ir gaukite daugiau informacijos apie išorinį maitinimo adapterį ir nuotolinio valdymo pultą, susijusius su ES Ekologinio projektavimo direktyva - ekologinio projektavimo reikalavimais

## Licencijos



The terms HDMI and HDMI High-Definition Multimedia Interface, and the HDMI Logo are trademarks or registered trademarks of HDMI Licensing LLC in the United States and other countries.

„Samsung“ pareiškia, kad ši radijo įranga atitinka direktyvą 2014/53/ES ir atitinkamus JK teisinius reikalavimus.

Visas atitikties deklaracijos tekstas pateiktas šiuo adresu:

<http://www.samsung.com> eikite į skyrelį „Palaikymas“ ir įveskite modelio pavadinimą.

Šį gaminį galima naudoti visose ES šalyse ir JK.

Šios įrangos 5 GHz WLAN („Wi-Fi“) funkcija veikia tik patalpose.

BT didžiausia siųstuvo galia: 100 mW esant 2,4–2,4835 GHz dažnių diapazonui

„Wi-Fi“ didžiausia siųstuvo galia: 100mW esant 2,4–2,4835 GHz, 200mW esant 5,15–5,25 GHz, 100mW 5,25–5,35 GHz & 5,47–5,725 GHz

ĮSPĖJIMAS. JEIGU NORITE APSISAUGOTI NUO UGNIES PLITIMO, ŽVAKES ARBA KITUS ATVIROS LIEPSNOS ŠALTINIUS VISADA LAIKYKITE ATOKIAU NUO TELEVIZORIAUS.





### **Kaip tinkamai utilizuoti šį gaminį (elektros & ir elektroninės įrangos atliekas)**

**(Taikoma šalyse, kuriose įdiegtos atskiros surinkimo sistemos.)**

Šis ant gaminio, priedų ar literatūroje pateikiamas žymuo nurodo, kad pasibaigus gaminio ir elektroninių jo priedų (pvz., kroviklio, ausinių, USB laido) tinkamumo naudoti laikui nederėtų jų išmesti su kitomis buitinėmis atliekomis. Siekdami išvengti dėl nekontroliuojamo atliekų šalinimo galimos žalos aplinkai arba žmonių sveikatai ir skatindami antrinių žaliavų panaudojimą aplinkai tausoti, atskirkite juos nuo kitų rūšių atliekų ir atiduokite perdirbti.

Informacijos, kur ir kaip pristatyti šį gaminį, kad jis, tausojant aplinką, būtų perdirbtas, būtiniams vartotojai turėtų kreiptis į parduotuvę, kurioje jį įsigijo, arba į vietos valdžios įstaigą.

Komerčiniai naudotojai turėtų kreiptis į savo tiekėją ir peržiūrėti bendrąsias pirkimo sutarties sąlygas. Šio gaminio ir elektroninių jo priedų negalima dėti su išmestomis šalinti komercinėmis atliekomis.



### **Kaip tinkamai utilizuoti šio gaminio baterijas**

**(Taikoma šalyse, kuriose įdiegtos atskiros surinkimo sistemos.)**



Šis žymuo, pateikiamas ant baterijos, instrukcijoje arba ant pakuotės, nurodo, kad pasibaigus baterijų tinkamumo naudoti laikui nederėtų jų išmesti su kitomis buitinėmis atliekomis. Jei pažymėta, cheminių medžiagų simboliai Hg, Cd ar Pb reiškia, kad baterijoje esantis gyvsidabrio, kadmio ar švino kiekis viršija lygį, nurodytą EB direktyvoje 2006/66. Jei baterija pašalinama netinkamai, šios medžiagos gali pakenkti žmonių sveikatai ar aplinkai.

Siekdami apsaugoti gamtinius išteklius ir skatinti pakartotinį medžiagų panaudojimą, atskirkite maitinimo elementus nuo kitų rūšių atliekų ir atiduokite juos perdirbti į vietinį nemokamo maitinimo elementų surinkimo punktą.

# Enne selle kasutusjuhendi lugemist

Selle teleriga on kaasas käesolev kasutusjuhend ja integreeritud e-Manual.

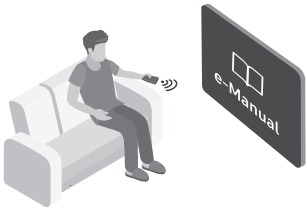

Enne selle kasutusjuhendi lugemist vaadake üle järgmine.

	<b>Kasutusjuhend</b>	Lugege see kaasasolev kasutusjuhend läbi, et saada teavet toote ohutuse, paigalduse, lisatarvikute, algseadistuse ja tehniliste andmete kohta.
	<b>e-Manual</b>	Lisateavet selle teleri kohta lugege tootesse integreeritud e-Manualist. <ul style="list-style-type: none"><li>Juhendi e-Manual avamiseks valige  &gt;  Seaded &gt; Tugi &gt; Ava e-Manual</li></ul>



Saate veebisaidilt ([www.samsung.com](http://www.samsung.com)) juhendid alla laadida ning vaadata nende sisu arvutis või mobiilseadmes.

## Tutvumine e-Manuali abifunktsioonidega

- Mõnele menüükuvale ei pääse e-Manuali kaudu juurde.

	<b>Otsi</b>	Valige otsingutulemuste loendist üksus, et kuvada vastav leht.
<b>A-Z</b>	<b>Indeks</b>	Saate valida märksõna, et liikuda vastavale lehele. <ul style="list-style-type: none"><li>Menüüsid ei pruugita olenevalt geograafilisest piirkonnast kuvada.</li></ul>
	<b>Saidikaart</b>	Kuvab iga e-Manuali üksuse loendid.
	<b>Hiljuti vaadatud teemad</b>	Saate valida teema hiljuti vaadatud teemade loendist.

## Tutvumine e-Manuali teemalehtedel esinevate nuppude funktsioonidega







	<b>Proovige</b>	võimaldab pääseda juurde vastavale menüü-üksusele ja funktsiooni proovida.
	<b>Link</b>	Pääsete kohe juurde allajoonitud teemale, millele on viidatud e-Manuali lehel.



# Hoiatus! Olulised ohutussuunised

Lugege enne teleri kasutamist ohutussuuniseid.

Samsungi tootes esinevate tähistuste selgitused leiata allolevast tabelist.

HOIATUS			
ELEKTRILÖÖGIOHT.ÄRGE AVAGE.			II klassi toode: selle sümboliga tähistatud toode ei nõua ohutuks ühendamiseks elektrimaandust. Kui toitekaabliga tootes tähis puudub, PEAB tootel olema usaldusväärne ühendus kaitsemaandusega (maandus).
ETTEVAATUST! ELEKTRILÖÖGI OHU VÄHENDAMISEKS ÄRGE EEMALDAGE KATET (EGA TAGUMIST KATET). SEADE EI SISALDA KASUTAJA POOLT HOOLDATAVAID/ REMONDITAVAJAID OSI. JÄTKE KÕIK HOOLDUS- JA REMONDITÖÖD VOLITATUD SPETSIALISTIDE HOOLEKS.			Vahelduvvoolupinge: selle sümboliga tähistatud nimipinge on vahelduvvoolupinge.
	See sümbol tähendab, et seade sisaldab kõrgepinge all olevaid osi. Toote mis tahes seosmist osade puudutamine on ohtlik.		Alalisvoolupinge: selle sümboliga tähistatud nimipinge on alalisvoolupinge.
	See sümbol tähendab, et seadmega on kaasas selle kasutamist ja hooldamist puudutav oluline dokumentatsioon.		Ettevaatust, vaadake kasutusjuhendit: see sümbol annab teada, et kasutaja peab täpsemat ohutusteavet vaatama kasutusjuhendist.

- Korpuses ja tagaküljel või alaosas olevad pilud ja avad tagavad seadme jaoks vajaliku ventilatsiooni. Seadme töökindluse tagamiseks ja selle ülekuumenemise vältimiseks ei tohi neid pilusid ja avasid mingil juhul blokeerida ega kinni katta.
  - Ärge paigutage seadet kitsasse kohta, näiteks raamaturiiulisse või sektsioonkappi, kui seal puudub piisav õhuringlus.
  - Ärge paigutage seadet radiaatori ega soojussalvesti lähedusse või kohale ega otsese päikesevalguse kätte.
  - Ärge pange seadmele vett sisaldavaid nõusid (vaasid jne). See põhjustab tule- ja elektrilöögiohtu.
- Vältige seadme jäämist vihma kätte või sattumist vee lähedale (vann, kraanikauss, pesukaus, märg kelder, bassein jne). Kui seade saab märjaks, eemaldage see vooluvõrgust ja pöörduge kohe volitatud edasimüüja poole.
- Selle seadme kasutamiseks on vaja patareisid. Teie elukohas võivad kehtida patareide keskkonnasõbralikku kasutuselt kõrvaldamist puudutavad määrused. Utiliseerimist ja taaskasutamist puudutava teabe saamiseks pöörduge kohalike ametivõimude poole.
- Ärge koormake pistikupesit, pikendusjuhtmeid ega adaptereid üle, kuna see võib põhjustada tule- või elektrilöögiohtu.
- Toitejuhtmed tuleb paigutada nii, et neist ei käidaks üle ja need ei jääks teiste esemete vahele ega alla. Pöörake erilist tähelepanu juhtme pistikupoolsele otsale ja kohale, kus see väljub seadmest.

- Kui seade jäetakse järelevalveta ja seda ei kasutata pika aja vältel või seadme kaitsmiseks äikese eest eemaldage see vooluvõrgust ning ühendage antenn või kaablisüsteem lahti. See hoiab ära seadmele äikesest ja pingekõikumisest tekkida võivad kahjustused.
  - Enne vahelduvvoolujuhtme ühendamist alalisvooluadapteri pesa veenduge, et kohalik vooluvarustus vastaks alalisvooluadapteri nõutavale sisendpingele.
  - Ärge sisestage seadme avadesse metallesemeid. See võib põhjustada elektrilöögiohtu.
  - Elektrilöögi vältimiseks ärge puudutage seadme sisemust. Seadet võib avada ainult kvalifitseeritud tehnik.
  - Toitejuhtme pistikupesast ühendamisel lükake see kindlasti lõpuni sisse. Toitejuhtme eemaldamisel seinakontaktist hoidke alati kinni pistikust. Ärge eemaldage seda kunagi juhtmest tõmmates. Ärge puudutage toitejuhet märgade kätega.
  - Kui seadme töös esineb tõrkeid, eriti kui kuulete veidraid häält või tunnete imelikku lõhna, eemaldage seade kohe vooluvõrgust ja pöörduge volitatud edasimüüja või Samsungi hoolduskeskuse poole.
  - Kui teler jääb kasutuseta seisma või lahkute pikemaks ajaks kodust, eemaldage kindlasti toitejuhe pistikupesast (eriti juhul, kui lapsed, vanurid või puudega inimesed jäävad üksinda koju).
    - Kogunenud tolm võib põhjustada sädemete ja kuumuse tekkimist toitejuhtme juures või isolatsiooni kahjustumist, millega võib omakorda kaasneda elektrilöök, lühis või tulekahju.
  - Enne teleri paigaldamist väga tolmusesse, kõrge või madala temperatuuriga, suure õhuniiskusega või keemiliste ainetega saastatud keskkonda või kohtadesse, kus see töötab 24 tundi ööpäevas, nt raudtee- ja lennujaamad, konsulteerige kindlasti Samsungi volitatud teeninduskeskusega. Vastasel juhul võib teler saada tõsisemaid kahjustusi.
  - Kasutage ainult nõuetekohaselt maandatud pistikut ja pistikupesast.
    - Nõuetele mittevastav maandus võib põhjustada elektrilööki või seadme kahjustusi (ainult 1. klassi seade).
  - Seadme täielikult väljalülitamiseks lahutage see seinakontaktist. Selleks, et saaksite seadme vajaduse korral kiiresti vooluvõrgust eemaldada, tuleb tagada, et pistikupesast ja toitepistik oleksid vabalt ligipääsetavad.
  - Hoidke tarvikuid (patareid jms) lastele kättesaamatus kohas.
  - Seadet ei tohi maha pillata ega painutada. Kui seade on saanud kahjustada, eemaldage toitejuhe vooluvõrgust ja pöörduge Samsungi teeninduskeskuse poole.
  - Seadme puhastamiseks eemaldage toitejuhe pistikupesast ja pühkige seadet pehme kuiva lapiga. Ärge kasutage kemikaale, nagu vaha, benseen, alkohol, vedeldid, putukatõrjevahend, õhuvärskendaja, määrdained või puhastusvahendid. Need kemikaalid võivad teleri välimust kahjustada või kustutada seadmele trükitud kujutised.
  - Vältige vedelike tilkumist või pritsimist seadmele.
  - Ärge visake patareid tulle.
  - Ärge lühistage patareid, võtke neid osadeks ega laske neil üle kuumeneda.
  - **ETTEVAATUST!**: Kaugjuhtimispuldil kasutatud patareide asendamisel valet tüüpi patareidega võib tekkida plahvatusoht. Vahetage patareid ainult sama tüüpi või samaväärsete patareide vastu.
- \* Selles kasutusjuhendis olevad joonised on mõeldud ainult viiteks ja nendel kujutatud võib erineda tegelikust tootest. Toote kujundust ja tehnilisi andmeid võidakse ilma ette teatamata muuta.
- SRÜ riikide keeled (vene, ukraina ja kasahhi keel) ei ole selle seadme puhul saadaval, kuna see on toodetud EL-i piirkonna klientidele.

# Sisukord

	Enne selle kasutusjuhendi lugemist	2
	Hoiatus! Olulised ohutussuunised	3
<b>01</b>	<b>Mis on karbis?</b>	
<b>02</b>	<b>Teleri ühendamine üksusega One Connect</b>	
<b>03</b>	<b>Teleri paigaldamine</b>	
	Teleri paigaldamine seinale	8
	Telerile piisava ventilatsiooni tagamine	9
	Ettevaatusabinõud: Teleri kinnitamine seinale, et vältida ümberkukkumist	10
<b>04</b>	<b>Režiimi Kunst kasutamine</b>	
	Piltide kuvamine	13
	Valitud pildi stiili seadistamine	15
	Režiimi Kunst seadistamine	16
	Režiimi Kunst kasutamine rakendusega SmartThings	16
<b>05</b>	<b>Samsungi nutika kaugjuhtimispuld</b>	
	Teave kaugjuhtimispuldi	
	Samsungi nutika kaugjuhtimispuld nuppude kohta	17
	Teleri sidumine iga	
	Samsungi nutika kaugjuhtimispuld	18
	Patareide paigaldamine	
	Samsungi nutika kaugjuhtimispuld	18
<b>06</b>	<b>Algseadistuse käivitamine</b>	
	TV juhtseadei kasutamine	19
<b>07</b>	<b>Võrguga ühendamine</b>	
	Võrguühendus – traadita	20
<b>08</b>	<b>Tõrkeotsing ja hooldus</b>	
	Tõrkeotsing	21
	Ettevaatusabinõud režiimi Kunst kasutamisel	23
	Mis on kaugtugi?	23
	Eco Sensor ja ekraani heledus	24
	Teleri hooldamine	24
<b>09</b>	<b>Tehnilised andmed ja muu teave</b>	
	Tehnilised andmed	25
	Keskkonnaga seotud andmed	25
	Energiakulu vähendamine	25
	Litsentsid	26

# 01 Mis on karbis?

Kontrollige, kas teie teleriga on kaasas järgmised esemed. Kui mõni ese on puudu, võtke ühendust edasimüüjaga.

- Samsungi nutika kaugjuhtimispuld ja patareid (AA x 2)
- Kasutusjuhend
- Garantiikaart / normatiivne teave (pole mõnes piirkonnas saadaval)
- Üksuse One Connect toitekaabel

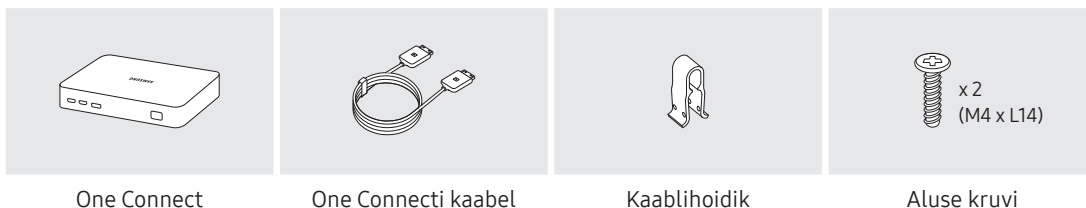

- Komponentide värv ja kuju võivad olenevalt mudelist erineda.
- Komplekti mittekuuluvaid kaableid on võimalik eraldi osta.
- Karbi avamisel veenduge, et mõni tarvik ei ole jäänud pakkematerjali taha või vahele.

Haldustasu võetakse järgmistel juhtudel.

(a) Teie soovil saadetakse tehnik välja, aga seadmel ei leita vigu (nt juhul, kui te ei ole lugenud kasutusjuhendit).

(b) Toote seadme Samsungi hoolduskeskuse, aga sellel ei leita vigu (nt juhul, kui te ei ole lugenud kasutusjuhendit).

Teid teavitatakse haldustasu suurusest enne tehniku visiiti.



**Hoiatus!** Vale käitlemise korral võib otsene surve ekraani kahjustada. Soovitame tõsta telerit servadest, nagu on joonisel näidatud.



## 02 Teleri ühendamine üksusega One Connect

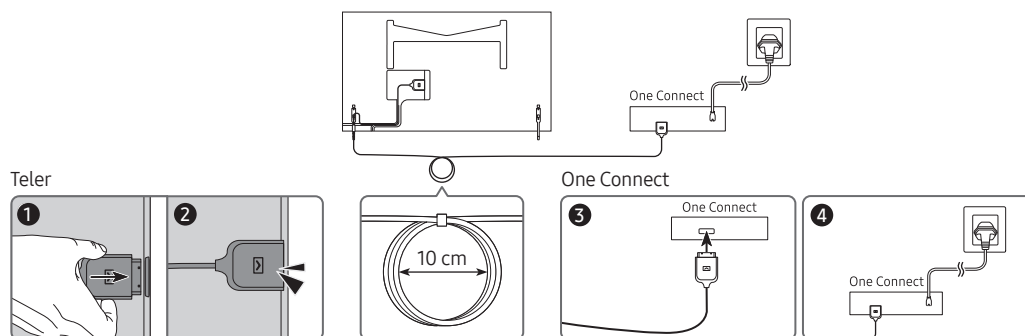

Konnektori One Connecti kaabel ühendamiseks konnektoriga One Connect ja teleriga tehke järgmist.

1. Kui teler on täielikult häälestatud ja lõplikku asukohta paigaldatud, ühendage One Connecti kaabel One Connecti ja teleriga, tehes ülaltoodud töösammud 1–3.

**HOIATUS!** Veenduge, et mõlemad konnektorid on täielikult ja kindlalt ühendatud. Kui kumbki konnektor pole õigesti ühendatud, võib tekkida tõsise elektrilöögi oht.

2. Ühendage konnektori One Connect vahelduvvoolujuhe konnektoriga One Connect ja seejärel ühendage juhe seinapistikupessa, nagu on näidatud juhises 4.

**HOIATUS!** Täitke juhised täpselt nii, nagu on kirjeldatud. Ühendage toitejuhe seinapistikupessa kindlasti kõige viimasena. Enne konnektori One Connecti kaabel lahutamist teleri tagaküljelt või konnektori One Connect küljest lahutage esmalt toitejuhe seinapistikupesast.

– Lisateavet vaadake joonistega Quick Setup Guideist.

3. Ühendage välisseadmed (kaablikarp, Blu-ray-mängija jne) One Connectiga. Lisateavet vaadake Accessory Kitist.



- Ärge kasutage One Connecti tagurpidi- püstiasendis.
- Konnektori One Connecti kaabel ühendamisel jälgige konnektorite kuju ja suurust, et ühendaksite need õigesti. Vastasel juhul võib toode saada kahjustusi.
- Jälgige üksuse One Connecti kaabel ühendamisel, et te ei väänaks üksuse One Connecti kaabel kaablit. Vastasel korral võib teleri tööviime halveneda või kaabel kahjustusi saada.
- Järelejäänud kaabli õige korrastamise kohta saate teavet ülalolevalt jooniselt.
- Olge ettevaatlik ja hoidke kaablit järgmiste ohtude eest. Konnektor One Connecti kaabel sisaldab elektritoiteahelat. Võite kahjustada kaablit ja saada elektrilöögi.
- Käsitsege One Connecti ettevaatlikult. See on raske.



Painutamine



Väänamine



Tõmbamine



Peale vajutamine



Elektrilöök

## 03 Teleri paigaldamine

### Teleri paigaldamine seinale



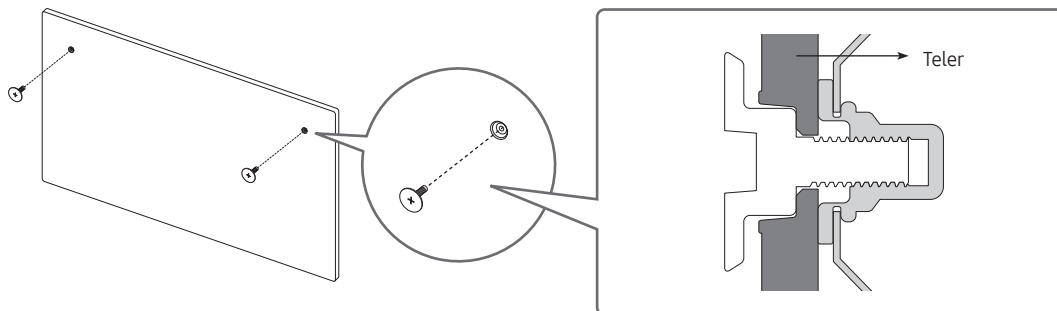

Teleri paigaldamisel seinale järgige täpselt tootja suuniseid. Valesti paigaldamisel võib teler maha libiseda või kukkuda ning põhjustada nii lastele kui ka täiskasvanutele raskeid vigastusi ja telerile tõsiseid kahjustusi.

- Vaadake Samsungi seinakinnituskomplektiga kaasas olevat paigaldusjuhendit.

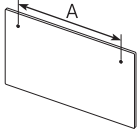

- Samsung ei vastuta seadmele põhjustatud kahjustuste ega kehavigastuste eest, mis on tekkinud seinakinnituse paigaldamisel ilma spetsialisti abita.
- Paigaldage seinakinnituskomplekt kindlale seinale, mis on põranda suhtes täisnurga all. Enne seinakinnituse paigaldamist mõnele muule pinnale kui kipsplaat võtke lisateabe saamiseks ühendust lähima edasimüüjaga. Teleri paigaldamisel lakke või kaldus seinale võib see kukkuda ja põhjustada raskeid kehavigastusi.

Tüüp	Teleri suurus tollides	Kruviaugu andmed millimeetrites	Kruvi	Kogus
	32	582,2	 M4	2
		277,5		



Ärge paigaldage seinakinnituskomplekti, kui teler on sisse lülitatud. See võib põhjustada elektrilöögist tingitud kehavigastuse.

- Kasutage ainult tootega kaasasolevaid kruvisid. (Vastasel juhul võib teler kahjustuda või seinalt alla kukkuda.)
- Ärge keerake kruvisid liiga tugevasti kinni. See võib seadet kahjustada või põhjustada selle mahakukkumist ja tekitada seetõttu kehavigastusi. Samsung ei vastuta kirjeldatud õnnetusjuhtumite eest.
- Samsung ei vastuta toote kahjustuste või kehavigastuste eest, mis võivad tekkida juhul, kui kasutatakse teistsugust kui kirjeldatud seinakinnitust või kui tarbija ei järgi toote paigaldamise suuniseid.

## Telerile piisava ventilatsiooni tagamine

Teleri ja One Connecti paigaldamisel jätke teleri ja One Connecti ning muude objektide (seinte, kapiseinte jms) vahele piisava ventilatsiooni tagamiseks vähemalt 10 cm. Piisava ventilatsiooni mittevõimaldamine võib põhjustada tulekahju või toote sisetemperatuuri tõusust tulenevaid rikkeid.

- Kui kasutate teleri paigaldamiseks alust või seinakinnitust, soovitame kasutada ainult Samsungi osasid. Kui kasutate mõne teise tootja osasid, võib tulemuseks olla probleem seadmega või vigastused seadme kukkumise tõttu.

## Ettevaatusabinõud: Teleri kinnitamine seinale, et vältida ümberkukkumist



**Hoiatus!** Teleri tõmbamine, lükkamine või selle otsa ronimine võib põhjustada teleri allakukkumise. Eriti oluline on tagada, et lapsed ei ripu teleri otsas ega destabiliseeri seda. See võib põhjustada teleri ümberkukkumise, mis võib tekitada raskeid vigastusi või surma. Järgige kõiki teleri ohutuslehel toodud ettevaatusabinõusid. Täiendava stabiilsuse ja turvalisuse huvides võite osta ja paigaldada järgmisel leheküljel kirjeldatud kukkumisvastase seadme.



**HOIATUS!** Ärge pange telerit kunagi ebastabiilsele pinnale. Teler võib maha kukkuda ja põhjustada raskeid kehavigastusi või surma. Paljud vigastused (eriti laste puhul) on välditavad järgmisi ettevaatusabinõusid rakendades:

- Kasutage alati teleri tootja soovitatud kappe või aluseid või muid kinnitusviise.
- Kasutage alati sellist mööblit, mis suudab telerit kindlalt toetada.
- Veenduge alati, et teler ei ulatuks üle toetava mööblieseme serva.
- Selgitage alati lastele ohtusid, mis võivad tekkida, kui nad turnivad mööblil, et telerile või selle juhtnuppudele juurde pääseda.
- Juhtige teleriga ühendatud juhtmed ja kaablid alati nii, et nende taha poleks võimalik komistada või neid poleks võimalik tõmmata või haarata.
- Ärge pange telerit kunagi ebastabiilsele pinnale.
- Ärge kunagi pange telerit kõrgetele mööbliesemetele (nt puhvetkapile või raamaturiiulile), kinnitamata nii telerit kui ka mööblieset sobival viisil.
- Ärge kunagi pange telerit kangale ega muudele materjalidele, mis võivad olla teleri ja toetava mööblieseme vahel.
- Ärge kunagi asetage teleri peale või mööbli peale, kus teler on asetatud, esemeid (nt mänguasjad või kaugjuhtimispuldid), mis võivad meelitada lapsi ronima.

Olemasoleva teleri allesjätmisel ja ümberpaigutamisel tuleb arvesse võtta samu, eespool nimetatud tingimusi.

- Kui toode on paigaldatud telerialusele, on see pisut tahapoole kallutatud ja selle kaldenurka ei saa reguleerida.
- Kui telerialusele paigutatakse esemeid või põrand on kaldu, võib toode ümber kukkuda ja põhjustada talitlushäireid või kehavigastusi.



## Teleri kukkumise ennetamine

1. Kinnitage kronsteinikomplekt õigete kruvide abil tugevalt seinale külge. Veenduge, et kruvid oleksid tugevalt seinale külge kinnitatud.
  - Olenevalt seinast võib minna vaja täiendavaid tarvikuid, nt seinakruvid.
2. Kinnitage kronsteinikomplekt õiges suuruses kruvide abil tugevalt teleri külge.
  - Kruvide tehnilisi andmeid vaadake jaotises „Teleri paigaldamine seinale“ oleva tabeli kruvisid puudutavast osast.
3. Ühendage teleri külge kinnitatud kronsteinid tugevat nõõri kasutades seinale külge kinnitatud kronsteinidega ja siduge nõõri korralikult kinni.
  - Paigaldage teler seinale lähedale nii, et see ei jää tahapoole kaldu.
  - Ühendage nõõri nii, et seinale külge kinnitatud kronsteinid oleksid teleri külge kinnitatud kronsteinidega samal kõrgusel või neist veidi madalamal.

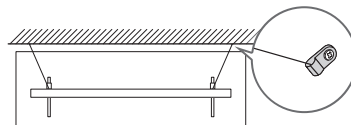
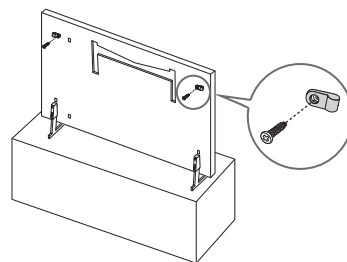



- Toote värv ja kuju võivad mudelist olenevalt erineda.

## 04 Režiimi Kunst kasutamine

### > Kunst

Režiimi **Kunst** saate kasutada pildisisu (nt joonistused või fotod) kuvamiseks, kui te ei vaata telerit täisekraanrežiimis.

- Vajutage kaugjuhtimispuldi nuppu , et aktiveerida telerirežiim või režiim **Kunst**.
- Vajutage nuppu  režiimis **Kunst**, et aktiveerida telerirežiim.
- Teleri täielikuks väljalülitamiseks vajutage kaugjuhtimispuldil pikalt nuppu  või vajutage teleril ülal vasakul asuvat nuppu TV juhtseade.
  - Kui kasutate mõnd muud kaugjuhtimispulti kui Samsungi nutika kaugjuhtimispuld, ei pruugi teler täielikult välja lülituda.
- Režiimis **Kunst** reguleeritakse teleri heledust ja värvitooni automaatselt vastavalt ümbritsevale keskkonnale ja teleri saab automaatselt välja lülitada.
  - Teler seadistatakse vaikimisi nii, et ekraan lülitub režiimis **Kunst** automaatselt välja, kui ümbritseva valguse tase väheneb.
- Režiimis **Kunst** saate oma mobiilsideseadme ühendada mobiilsideseadme rakenduse SmartThings abil teleriga, et vaadata mobiilsideseadmes olevaid fotosid.
  - Olenevalt teleri mudelist või mobiilsideseadmest ei pruugita seda funktsiooni toetada.
  - Toetatud funktsioonid võivad erineda olenevalt rakenduse SmartThings versioonist.

## Piltide kuvamine



- Teie teleris kuvatav pilt võib olenevalt mudelist ja geograafilisest piirkonnast ülaltoodud pildist erineda.

Pildi kuvamiseks režiimis **Kunst** valige üks järgmistest menüüdest. Piltide valimise alammenüü avamiseks vajutage nuppu **Valige**, üht neljast noolenupust või nuppu  režiimis **Kunst**. Seejärel liikuge kaugjuhtimispuldi noolenuppude abil soovitud pildile ja vajutage siis nuppu **Valige**. Valitud pildi ülal servas kuvatakse märg  **Määra** ja saate valitud pilti vaadata režiimis **Kunst**.

- **Hiljutised**

Saate töödelda viimati valitud pilte.

- **Kunstikauplus**

Teenuse **Kunstikauplus** kaudu saate osta erinevaid pilte.

- Funktsiooni **Kunstikauplus** ei pruugita olenevalt võrgukeskkonna olekust kuvada.

- **Minu kollektsioon**

Saate vaadata joonistusi ja fotosid, mille märgite jaotises **Lemmikud** lemmikuks  **lemmik**. Soovitud pildid saate valida ka välisele salvestusseadmele või mobiilsideseadmesse talletatud piltide seast ja salvestada need asukohta **Minu fotod**.

- Piltide toomiseks mobiilsideseadmest peab mobiilsideseadmesse olema installitud rakendus SmartThings.

### Piltide vaatamine aja järgi

1. Liikuge kaugjuhtimispuldi noolenuppude abil jaotisse **Minu kollektsioon**.
2. Liikuge noolenuppude abil suvandile **Lemmikud** või suvandile **Minu fotod**.  
Piltide vaatamiseks USB või rakenduse SmartThings kaudu ühendatud mobiilseadmest valige ühendatud seadmes soovitud pildid ja salvestage need kausta **Minu fotod**.
3. Liikuge kaugjuhtimispuldi noolenuppude abil ekraani ülaservas asuvale valikule **Valikud+**.
4. Kui kuvatakse üksus **Alusta slaidiseanssi**, vajutage nuppu **Valige**.
5. **Valige** kaugjuhtimispuldi noolenuppude abil aeg, mil pildid vahetatakse, ja siis vajutage nuppu **Valige**.

## Piltide importimine välisest mäluseadmest

1. Ühendage teleriga väline mäluseade, mis sisaldab pilte.
2. Liikuge kaugjuhtimispuldi noolenuppe kasutades jaotisesse **Minu kollektsioon** ja seejärel liikuge ühendatud välisesse mäluseadmesse.
3. Liikuge kaugjuhtimispuldi noolenuppude abil ekraani ülaosas asuvale valikule **Salvesta menüüsse Minu fotod** ja vajutage siis nuppu **Valige**.
4. Liikuge kaugjuhtimispuldi noolenuppude abil pildile ja vajutage siis nuppu **Valige**.
  - Saate valida mitu pilti.
5. Liikuge kaugjuhtimispuldi noolenuppude abil ekraani ülaosas asuvale valikule **Salvesta valitud** ja vajutage siis nuppu **Valige**.
6. Valitud pilt/pildid salvestatakse jaotisse **Minu fotod**.
  - Soovitatud eraldusvõimed: 1920 × 1080 (16 : 9)

## Piltide ostmine teenusest Kunstikauplus

1. Liikuge kaugjuhtimispuldi noolenuppude abil jaotisse **Kunstikauplus**.
2. Liikuge kaugjuhtimispuldi noolenuppude abil teemale ja vajutage siis nuppu **Valige**. Ekraanil saate valida mistahes alateemasid või pilte.
  - Sisenemistrada võib iga teema puhul erinev olla.
3. Liikuge kaugjuhtimispuldi noolenuppude abil pildile ja vajutage nuppu **Valige**.
4. Liikuge kaugjuhtimispuldi noolenuppude abil ekraani ülaosas asuvale valikule **Valikud+** ja siis valige **Hakake prooviversiooni liikmeks** või **Osta**, et valitud pilt osta.
  - Kui te pole liitunud programmiga **Kunstikaupluse liikmesus**, kuvatakse tekst **Hakake prooviversiooni liikmeks**.
5. Valige kaugjuhtimispuldi noolenuppude abil makseviisi ja vajutage siis nuppu **Valige**.
6. Järgige maksetoimingu lõpetamiseks ekraanil kuvatavaid suuniseid.

## Teenuse Kunstikaupluse liikmesus tellimine

Teenuse **Kunstikaupluse liikmesus** tellimisel saate funktsiooni **Kunstikauplus** piiramatult kasutada ja nautida mitmesuguseid kunstitöid, asendades need oma soovi järgi uutega.

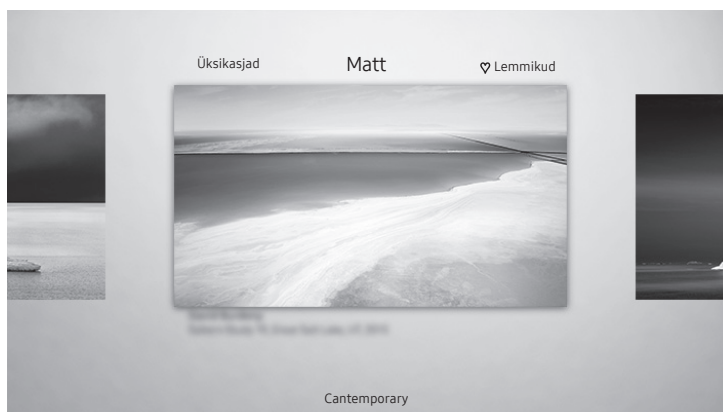

1. Liikuge kaugjuhtimispuldi noolenuppude abil jaotisse **Kunstikauplus**.
2. Liikuge kaugjuhtimispuldi noolenuppude abil jaotisse **Liikmesus**.
3. Järgige liikmesusteabe sisestamiseks ekraanil kuvatavaid suuniseid.

## Valitud pildi stiili seadistamine



- Teie teleris kuvatav pilt võib olenevalt mudelist ja geograafilisest piirkonnast ülaltoodud pildist erineda.

Liikuge kaugjuhtimispuldi noolenuppude abil ekraani ülaosas asuvale valikule **Valikud+**. Saate kasutada järgmisi menüüsid.

- **Üksikasjad**  
Saate vaadata pildi kohta lisateavet.
- **Fotofilter**  
Saate vastavalt oma eelistustele rakendada pildile valitud filtriefekti.
  - See funktsioon on saadaval ainult jaotisse **Minu fotod** salvestatud piltide puhul.
- **Matt**  
Saate rakendada pildile oma soovi järgi erinevaid äärise stiile ja värve.
  - See funktsioon on saadaval ainult jaotisse **Minu fotod** salvestatud piltide puhul.
- **lemmik**  
Saate määrata pildi (või määramise tühistada) lemmikuks, vajutades kaugjuhtimispuldil nuppu Valige. Lemmikuteks määratud üksuste loendit näete asukohas **Minu kollektsioon > Lemmikud**.
  -  **lemmik**: Pole lemmikuks määratud.
  -  **lemmik**: Lemmikuks määratud.

### Pildile äärise stiili ja värvi rakendamine

1. Liikuge kaugjuhtimispuldi noolenuppe kasutades pildile, mille äärise stiili ja värvi soovite muuta, seejärel liikuge ekraani ülaosas valikule **Valikud+** ja siis valige **Matt**.
2. Valige kaugjuhtimispuldi noolenuppe kasutades soovitud äärise stiil ja värv.
3. Muutke äärise stiil ja värv ning seejärel vajutage nuppu Valige, et nihutada fookus pildile.
  - Kui soovite muuta ainult äärise stiili või värvi, siis muutke seda ja vajutage muudatuste salvestamiseks nuppu Valige.
4. Valitud äärise stiili ja värvi salvestamiseks vajutage uuesti nuppu Valige.
  - Kui vajutate väljumiseks nuppu , siis muudetud äärise stiili ja värvi ei salvestata.

## Režiimi Kunst seadistamine

Režiimis Kunst liikuge kaugjuhtimispuldi noolenuppude abil ekraani allservas olevale menüü-üksusele **Seaded**. Saate reguleerida järgmisi funktsioone.

- **Heledus**

Liikuge kaugjuhtimispuldi noolenuppude abil ekraani ülaosas asuvale valikule **Muutmine** ja vajutage siis nuppu Valige. Järgmisel kuval saate reguleerida pildi heledust. Pärast soovitud seadete valimist vajutage kaugjuhtimispuldil nuppu Valige.

– Et määrata režiimi Kunst kasutamise ajal kohe **Heledus**, vajutage kaugjuhtimispuldil nuppu .

- **Unerežiimi algus:**

Teler lülitub pärast seadistatud aega automaatselt välja. Liikuge kaugjuhtimispuldi noolenuppude abil ülemistele üksustele. Pärast soovitud aja valimist vajutage kaugjuhtimispuldil nuppu Valige.

- **Night Mode**

Kui see funktsioon on sisse lülitatud ja teleri ümber ei tuvastata valgust, lülitub teler automaatselt välja.

Liikuge kaugjuhtimispuldi noolenuppude abil ülemistele üksustele ja seejärel lülitage see funktsioon sisse või välja.

## Piltide eemaldamine jaotisest Minu kollektsioon

Saate salvestatud pildid eemaldada jaotisest **Minu kollektsioon**.

1. Liikuge kaugjuhtimispuldi noolenuppude abil jaotisse **Minu kollektsioon**.
2. Liikuge kaugjuhtimispuldi noolenuppude abil jaotisse **Lemmikud** või **Minu fotod**.
3. Liikuge kaugjuhtimispuldi noolenuppude abil ekraani ülaosas asuvale valikule **Valikud+**.
4. Tõstke esile suvand **Eemalda** ja seejärel vajutage kaugjuhtimispuldil nuppu Valige.
5. Liikuge kaugjuhtimispuldi noolenuppude abil pildile ja vajutage siis nuppu Valige.
  - Saate valida mitu pilti.
6. Liikuge kaugjuhtimispuldi noolenuppude abil ekraani ülaosas asuvale valikule **Eemalda valitud** ja vajutage nuppu Valige.

## Režiimi Kunst kasutamine rakendusega SmartThings

Kui olete rakenduse SmartThings oma mobiilsideseadmesse installinud, saate kasutada järgmisi funktsioone.

Saate rakenduse SmartThings alla laadida teenusest Google Play pood, Samsung Apps või App Store.

- Funktsioonid või terminoloogia võivad olenevalt rakenduse SmartThings versioonist erineda.
- Tahvelseadmetes ei pruugi rakendus SmartThings režiimi Kunst funktsioone toetada.
- Piltide valimine
- Teenuse **Kunstikaupluse liikmesus** tellimine
- Üksuse Collage loomine: saate mitu pilti üheks pildiks kombineerida.
- Piltidele äärisestilide ja -värvide lisamine
- Režiimi Kunst heleduse määramine
- Suvandi Unerežiimi algus: seadistamine: Teler lülitub pärast seadistatud aega automaatselt välja.
- Suvandi Night Mode seadistamine: saate seadistada The Frame'i automaatse väljalülitumise, kui ruumis ei tuvastata valgust.

# 05 Samsungi nutika kaugjuhtimispuld

## Teave kaugjuhtimispuldi Samsungi nutika kaugjuhtimispuld nuppude kohta

- Kaugjuhtimispuldil Samsungi nutika kaugjuhtimispuld olevad pildid, nupud ja funktsioonid võivad olenevalt mudelist erineda.

### (Toide)

Vajutage teleri vaatamise ajal režiimi **Kunst** aktiveerimiseks. Vajutage seda režiimis **Kunst**, et telerit vaadata.

- Teleri lõplikuks väljalülitamiseks vajutage seda nuppu pikalt.

### (nupp Number)

Selle vajutamisel kuvatakse ekraani alaosas numbririba. Valige numbrid ja seejärel valige **Valmis**, et sisestada numbriline väärtus. Kasutage seda kanali vahetamiseks, PIN-koodi või sihtnumbri sisestamiseks jne.

- Nupu vajutamisel vähemalt 1 sekundi vältel kuvatakse menüü TTX.

### Valige

Saate fokuseeritud üksuse valida või käivitada. Nupu vajutamisel edastatava saate vaatamise ajal kuvatakse üksikasjalik saateteave.

### (Naase)

naaseb eelmisse menüüsse. Nupu vajutamisel vähemalt 1 sekundi vältel peatatakse töötav funktsioon. Nupu vajutamisel mõne saate vaatamise ajal kuvatakse eelmine kanal.

### (Esita/peata)

selle nupu vajutamisel kuvatakse taasesituse juhtnupud. Neid juhtnuppe kasutades saate juhtida esitatavat meediumisisu.

### (Smart Hub)

Naaseb kuvale Esimene ekraan.

- Vajutage režiimis **Kunst**, et lülitada telerirežiimi.

### (Häälabiline)

Käivitab funktsiooni Häälabiline.

Vajutage nuppu ja hoidke seda all, õelge häälkäsk ning seejärel vabastage nupp, et Häälabiline käivitada.

- Häälabiline toetatud keeled ja funktsioonid võivad piirkonniti erineda.

### (nupp Värv)

Kasutage neid värvinuppe, et pääseda juurde kasutatavast funktsioonist olenevatele lisavanditele.

- Vajutage nuppu, et määrata kohe **Heledus**, nautides samal ajal režiimi **Kunst**.

### Noolenupp (üles/alla/vasakule/ paremale)

saate fookust nihutada ja muuta teleri menüüs kuvatavaid väärtusi.

### (Helitugevus)

Liigutage seda nuppu üles või alla helitugevuse reguleerimiseks. Heli vaigistamiseks vajutage nuppu. Nupu vajutamisel vähemalt 1 sekundi vältel kuvatakse menüü **Hõlbustuse otseteed**.

### (Kanal)

Liigutage seda nuppu üles või alla kanali vahetamiseks. Kuva **Telekava** avamiseks vajutage nuppu.

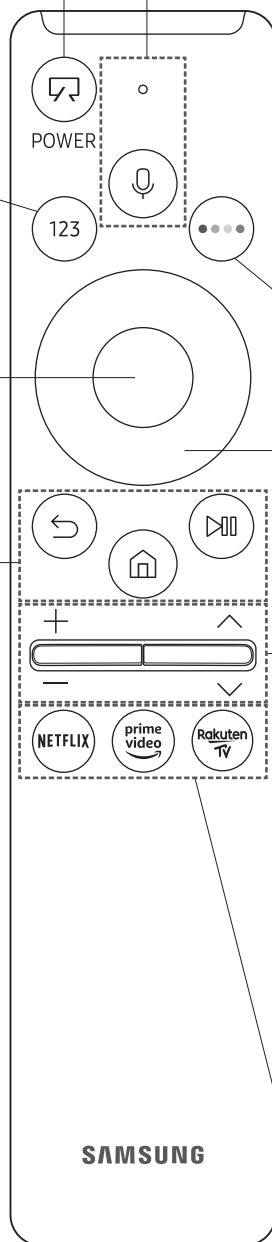

- Nupu vajutamisel vähemalt 1 sekundi vältel avaneb kuva **Kanaliloend**.

Iga nupu vajutamise korral käivitatakse vastav funktsioon.

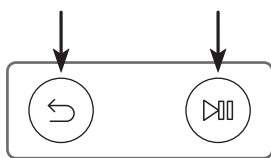

## Teleri sidumine iga Samsungi nutika kaugjuhtimispuld



Teleri esmakordsel sisselülitamisel seotakse Samsungi nutika kaugjuhtimispuld automaatselt teleriga. Kui seadet Samsungi nutika kaugjuhtimispuld ei seota teleriga automaatselt, suunake see teleri kaugjuhtimisanduri poole, seejärel vajutage korraga ja hoidke all vähemalt kolm sekundit vasakpoolsel joonisel olevaid nuppe  ja .

## Patareide paigaldamine Samsungi nutika kaugjuhtimispuld

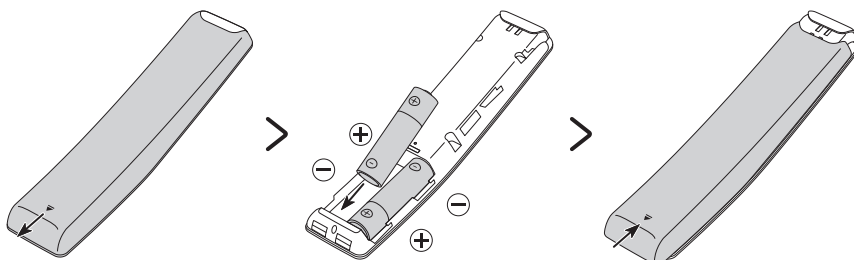

Patareide paigaldamiseks (1,5 V AA-tüüpi) avage tagumine kate, vajutades seda joonise allosas noolega näidatud suunas, ja seejärel sisestage patareid, nagu on joonisel näidatud. Veenduge, et positiivne ja negatiivne pool oleksid õiges suunas. Sulgege tagumine kate näidatud viisil.

- Pikema patareikasutuse tagamiseks on soovitatav kasutada leelispatareisid.



## 06 Algseadistuse käivitamine

Teleri esmakordsel sisselülitamisel käivitatakse kohe algseadistus. Algseadistus võimaldab konfigureerida korruga teleri kasutamise põhiseadeid, nagu edastuse vastuvõttu, kanalite otsingut ja võrguühendust.

- Enne algseadistuse alustamist tuleb kindlasti ühendada välisseadmed.
- Teleri nutifunktsioonide kasutamiseks peab teler olema Internetiga ühendatud.
- Algseadistuse tegemiseks rakenduse SmartThings abil peate oma mobiilseseadme ühendama Wi-Fi-ühenduse kaudu.
- Kui teie mobiilseseadme rakenduses SmartThings ei kuvata automaatselt seadistuse hüpikakent, lisage teler rakenduse SmartThings juhtpaneeli käsu **Lisa seade** abil käsitsi ja seejärel jätkake käsitsi seadistamist.
- Rakendus SmartThings on saadaval mobiilseseadmetes, kus töötab Android 6.0 või uuem versioon või iOS 10 või uuem versioon.
- Kui teler suhtleb mobiilseadmetega võib ajutiselt müra esineda.
- Teleri häälestus on optimeeritud rõhtrrežiimi jaoks.

Algseadistuse saab käivitada ka teleri menüü kaudu (🏠 > ⚙️ Seaded > Üldine > Lähtestamine).

Järgige algseadistuse ekraanil kuvatavaid suuniseid ja konfigureerige teleri põhiseaded teie vaatamiskeskonnale sobivaks.

### TV juhtseadei kasutamine

Saate teleri sisse lülitada teleril ülal vasakul olevat nuppu **TV juhtseade** vajutades ja seejärel menüüd **Juhtimismenüü** kasutades. Kui teler on sisse lülitatud, avaneb menüü **Juhtimismenüü**, kui vajutate nuppu **TV juhtseade**. Lisateavet selle kasutamise kohta vaadake allolevalt jooniselt.

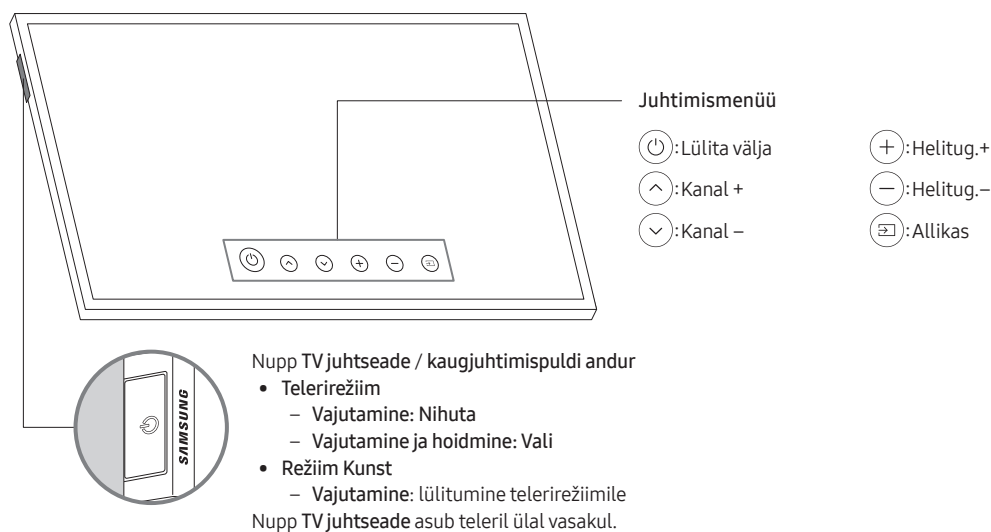

- Režiimis **Kunst** jääb teleril ülal vasakul olev toite märgutuli väljalülitatuks.

# 07 Võrguga ühendamine

Teleri ühendamine võrguga võimaldab teil pääseda juurde võrguteenustele, nagu Smart Hub, aga ka tarkvaravärskendustele.

## Võrguühendus – traadita

Ühendage teler Internetiga traadita pääsupunkti või modemi abil.

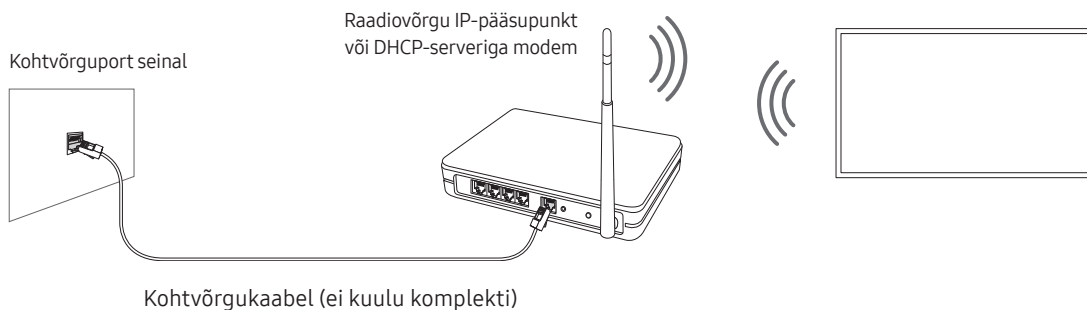

# 08 Tõrkeotsing ja hooldus

## Tõrkeotsing

Kui teleril esineb probleeme, vaadake kõigepealt võimalike probleemide ja lahenduste loendit. Teine võimalus on vaadata e-Manuali jaotist „Tõrkeotsing” või "KKK". Kui ükski neist tõrkeotsingunõuannetest teid ei aita, külastage veebisaiti "www.samsung.com" ja klõpsake valikut Support (Tugi) või pöörduge Samsungi hoolduskeskusesse, mille andmed leiате selle juhendi tagakaanelt.

- See TFT LED-paneel on valmistatud kõrgtehnoloogilisel toodetud alampikslitest. Sellegipoolest võib ekraanil leiduda mõni hele või tume piksel. Need pikslid ei mõjuta seadme tööd.
- Teleri hea seisukorra tagamiseks täiendage selle tarkvara uusimale versioonile. Kasutage teleri menüüfunktsiooni Värskenda kohe või Automaatne värskendamine (🏠 > ⚙️ Seaded > Tugi > Tarkvaravärskendus > Värskenda kohe või Automaatne värskendamine).
- Režiimis Vertikaalpaigutus ei pruugi mõned rakendused või välised sisendid täisekraanil kuvamist toetada.

### Teler ei lülitu sisse.

- Veenduge, et vahelduvvoolujuhe on kindlalt tarvikuga One Connect ja seinakontaktiga ühendatud.
- Veenduge, et pistikupesa töötab ja teleril ülal vasakul olev kaugjuhtimispuldi andur põleks punaselt.
- Vajutage teleril ülal vasakul olevat nuppu TV juhtseade, veendumaks, et viga ei ole kaugjuhtimispuldil. Kui teler lülitub sisse, vaadake jaotist „Kaugjuhtimispult ei tööta“.

### Välisseadmest ei esitata pilti/videot/heli või esitatav pilt/video/heli on moonutatud või teleris kuvatakse kiri „Signaal nõrk/puudub” või kanalit ei leita.

- Veenduge, et seade oleks õigesti ühendatud ja kõik kaablid oleksid korralikult sisestatud.
- Eemaldage ja ühendage uuesti kõik teleri ja välisseadmete vahelised kaablid. Võimaluse korral proovige uusi kaableid.
- Veenduge, et valitud on õige sisendallikas (🏠 > ➡️ Allikas).
- Tehke teleri enesediagnostika, et välja selgitada, kas probleem on teleris või seadmes (🏠 > ⚙️ Seaded > Tugi > Seadmehooldus > Enesetest > Pildi testimine või Heli testimine).
- Kui testi tulemused on korras, taaskäivitage ühendatud seadmed, eemaldades nende toitejuhtmed ja ühendades need seejärel uuesti. Probleemi püsimisel vt ühendatud seadme kasutusjuhendist ühendamise suuniseid.
- Kui te ei kasuta kaabel- või satelliitvastuvõtjat ja teie teler võtab telesignaale vastu antenni või kaabli seinäühenduse kaudu, käivitage kanalite otsimiseks Automaathäälestus (🏠 > ⚙️ Seaded > Edastamine > (Automaathäälestuse seaded) > Automaathäälestus).
  - Olenevalt mudelist või geograafilisest piirkonnast ei pruugita suvandit Automaathäälestuse seaded kuvada.
  - Kui kasutate kaabel- või satelliitvastuvõtjat, vaadake kaabel- või satelliitvastuvõtja juhendit.

## CI+ ei tööta.

- Teie Samsungi teler vastab CI+ 1.4 standarditele.
- Kui CI+ ühisliidese moodul ei ühildu selle seadmega, siis eemaldage moodul ja võtke abi saamiseks ühendust CI+ operaatoriga.



## Kaugjuhtimispult ei tööta

- Kontrollige, kas teleril ülal vasakul olev toite märgutuli vilgub, kui vajutate kaugjuhtimispuldil toitenuppu. Kui ei vilgu, asendage kaugjuhtimispuldi patareid uutega.
- Veenduge, et patareid oleksid paigaldatud õigesti (puldi ja patareide poolused (+/-) ühtivad).
- Proovige suunata kaugjuhtimispult 1,5-1,8 m kauguselt otse telerile.
- Kui teleriga oli kaasas Samsungi nutika kaugjuhtimispuld (Bluetooth-kaugjuhtimispult), tuleb see kindlasti teleriga siduda.



## Kaabel- või satelliitvastuvõtja kaugjuhtimispult ei lülita telerit sisse või välja ega muuda helitugevust.

- Programmeerige kaabel- või satelliitvastuvõtja kaugjuhtimispult telerit juhtima. Vaadake kaabel- või satelliitvastuvõtja kasutusjuhendist SAMSUNGi teleri koodi.

## Teleri seaded kustuvad viie minuti järel.

- Teler on režiimis Jaemüügirežiim. Muutke menüüs Üldine oleva suvandi Kasutusrežiim seadeks Algrežiim (  >  Seaded > Üldine > Süsteemihaldur > Kasutusrežiim > Algrežiim).



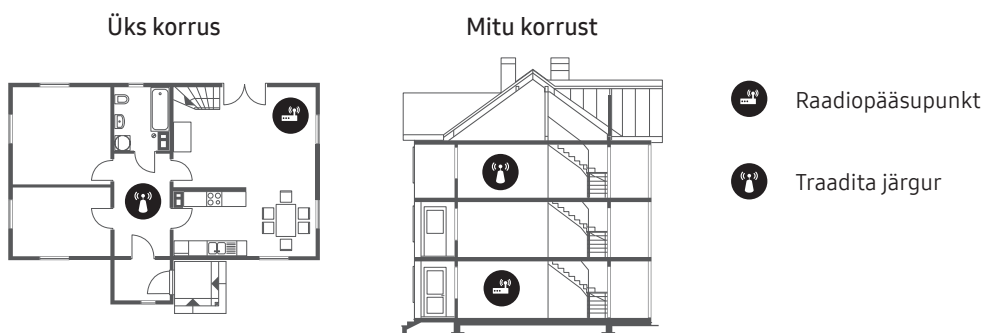

## Vahelduv Wi-Fi

- Veenduge, et teleril oleks võrguühendus (  >  Seaded > Üldine > Võrk > Võrgu olek).
- Veenduge, et Wi-Fi parool oleks õigesti sisestatud.
- Kontrollige vahemaad teleri ja modemi või pääsupunkti vahel. Vahemaa ei tohi ületada 15,2 m.
- Ärge kasutage traadita seadmeid või lülitage need välja, et vähendada häireid. Samuti veenduge, et teleri ja modemi või pääsupunkti vahel pole takistusi. (Wi-Fi tugevust võivad vähendada seadmed, traadita telefonid, kiviseinad/kaminad jne.)









- Võtke ühendust oma Interneti-teenuse pakujaga ja paluge võrguühendus lähtestada, et teie modemi või pääsupunkti ja teleri MAC-aadressid uuesti registreerida.

## Videorakenduste probleemid (YouTube jne)

- Valige DNS-i väärtuseks 8.8.8.8. Valige  >  Seaded > Üldine > Võrk > Võrgu olek > IP seaded > DNS-i seade > Käsitsi sisestamine > DNS-server > sisestage 8.8.8.8 > OK.
- Valige lähtestamisesks  >  Seaded > Tugi > Seadmeholdus > Enesetest > Lähtesta Smart Hub.

## Ettevaatusabinõud režiimi Kunst kasutamisel

- Anduri toimivus võib erineda olenevalt teleri paigaldusviisist ja kasutuskeskkonnast.
  - Ekraani heledust ja värvitooni võib mõjutada telerialuse põrandavärv.
  - Kui teleri ümbrus on liiga tume või hele, võib ekraani heledus olla piiratud või andur ei pruugi korralikult töötada.
  - Kui teler on paigaldatud liiga kõrgele või madalale, ei pruugi andur korralikult töötada.
- Olenevalt funktsiooni **Automaatne väljalülitus** ( >  Seaded > Üldine > Eco-lahendus > Automaatne väljalülitus) seadetest võib teler välja lülituda, kui režiimis Kunst puudub kasutajasisend (nt kaugjuhtimispuldi kasutamine).
-  >  Seaded > Üldine > Süsteemihaldur > Aeg > Unetaimer ja Väljalülitustaimer ei tööta režiimis Kunst.
-  >  Seaded > Üldine > Süsteemihaldur > Automaatkaitse aeg ei tööta režiimis Kunst.



## Mis on kaugtugi?

Samsungi kaugtoetenus pakub teile otsetuge Samsungi tehniku vahendusel, kes saab kaugelt:

- teie telerile diagnostikat teha;
- teie eest teleri seadeid reguleerida;
- teie teleris tehaseseaded taastada;
- soovitatud püsivaravärskendusi installida.



## Kuidas kaugtugi töötab?

Saate oma telerile hõlpsalt Samsungi kaugtoetenusust taotleda:

1. Helistage Samsungi hoolduskeskuse ja küsige kaugtuge.
2. Avage teleris menüü ja liikuge menüüsse **Tugi**. ( >  Seaded > Tugi)
3. Valige **Kaughaldus**, seejärel lugege läbi teenuselepingud ja nõustuge nendega. Kui kuvatakse PIN-koodi ekraan, öelge tehnikule oma PIN-kood.
4. Seejärel pääseb tehnik teie telerisse.

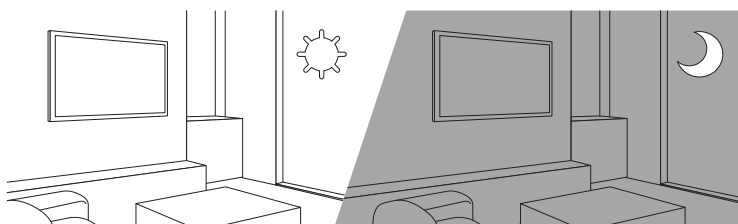
## Eco Sensor ja ekraani heledus



Eco Sensor reguleerib automaatselt teleri heledust. See funktsioon mõõdab toas olevat valgust ja optimeerib energiatarbe vähendamiseks automaatselt teleri heledust. Kui soovite selle välja lülitada, valige suvandid  >  Seaded > Üldine > Eco-lahendus > Ümbritseva valguse tuvastamine.

- Kui vaatate telerit pimedas ruumis ja ekraan on liiga tume, võib see olla tingitud funktsioonist **Ümbritseva valguse tuvastamine**.
- Ökoandur asub teleril ülal vasakul. Ärge blokeerige andurit ühegi esemega. See võib vähendada pildi heledust.

## Teleri hooldamine

- Kui teleri ekraanil on kleeps, võivad selle eemaldamisel jääda ekraanile liimijäägid. Puhastage liimijäägid enne teleri kasutamist.
- Teleri välispinnale ja ekraanile võib tekkida puhastamise ajal kriimustusi. Pühkige välispinda ja ekraani kriimustuste vältimiseks ettevaatlikult pehme lapiga.
- Ärge pihustage vett ega muud vedelikku otse telerile. Tootesse sattunud vedelik võib põhjustada rikke, tulekahju või elektrilöögi.
- Ekraani puhastamiseks lülitage teler välja ning pühkige paneelilt mikrokiudlapiga ettevaatlikult kõik plekid ja sõrmejäljed. Puhastage teleri korpust või paneeli kergelt veega niisutatud mikrokiudlapiga. Seejärel kuivatage kuiva lapiga. Puhastamise ajal ei tohi paneelile tugevalt vajutada, kuna see võib paneeli kahjustada. Ärge kasutage tuleohtlikke vedelikke (nt benseen, vedeldi jne) ega puhastusvahendeid. Raskesti eemaldatavate plekkide puhul pihustage mikrokiudlapile veidi puhastusvahendit ja seejärel eemaldage lapiga plekid.

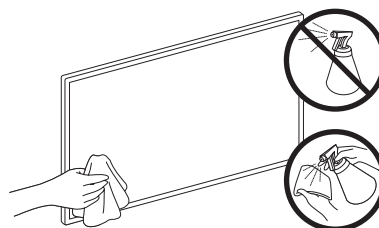

# 09 Tehnilised andmed ja muu teave

## Tehnilised andmed

Mudeli nimi	QE32LS03T
Ekraani eraldusvõime	1920 x 1080
Ekraani suurus	32 tolli
Mõõdetud diagonaalselt	80 cm
Heli (väljundvõimsus)	20 W
Mõõtmed (L x K x S)	
Korpus	728,9 x 419,4 x 24,7 mm
Koos alusega	728,9 x 452,0 x 143,0 mm
Kaal	
Ilma alusega	5,3 kg
Koos alusega	5,4 kg

## Keskkonnaga seotud andmed

Töökeskkonna temperatuur	10 kuni 40 °C (50 kuni 104 °F)
Töökeskkonna niiskustase	10–80%, mittekondenseeruv
Hoiustamiskeskonna temperatuur	-20 kuni 45 °C (-4 kuni 113 °F)
Hoiustamiskeskonna niiskustase	5–95%, mittekondenseeruv

- Kujundust ja tehnilisi andmeid võidakse ette teatamata muuta.
- See seade on B-klassi digitaalseade.
- Lisateavet toiteallika ja energiatarbe kohta leiате tootel olevalt sildilt.
- Tüüpilist energiatarvet mõõdetakse standardi IEC 62087 järgi.
- Sildi leiате üksuse One Connect alumiselt küljelt.
- Sildi leiате teleri alumiselt küljelt. (Mõnel mudelil asetseb silt pesakatte sisemuses.)

## Energiakulu vähendamine

Teleri väljalülitamisel lülitub see ooterežiimi. Ooterežiimis kulutab teler veidi toidet. Voolutarbimise vähendamiseks eemaldage toitejuhe vooluvõrgust, kui telerit ei kasutata pikka aega.

Toote parandamisel mittevõlitatud teenuseosutaja poolt, tarbija enda poolt parandamise või ebaprofessionaalse parandamise korral ei vastuta Samsung ükskõik millise kahju eest tootele või muu tooteohutusega seotud probleemi korral, mis on tekkinud toote parandamise katsel, kus ei järgita hoolikalt neid parandamise ja hooldamise tingimusi. Igasugune kahju, mis tekitatakse tootele seoses katsega seda parandada kellegi teise kui Samsungi sertifitseeritud teenuseosutaja poolt, ei ole garantiiga kaetud. Palun külasta [samsung.com/support](http://samsung.com/support) lehekülge, et leida välise toiteadapteri ja kaugjuhtimise kohta täiendavat informatsiooni, mis on seotud EL ökodisaini direktiiviga - Energiamõjuga toodete regulatsioon

## Litsentsid



The terms HDMI and HDMI High-Definition Multimedia Interface, and the HDMI Logo are trademarks or registered trademarks of HDMI Licensing LLC in the United States and other countries.

Samsung kinnitab siinkohal, et need raadioseadmed vastavad direktiivile 2014/53/EL ja Ühendkuningriigi asjakohastele seadusest tulenevatele nõuetele.

Vastavusdeklaratsiooni terviktekst on saadaval aadressil:

<http://www.samsung.com> klõpsake suvandil Tugi ja sisestage mudeli nimi.

Seadet võib kasutada kõikides EL-i riikides ning samuti Ühendkuningriigis.

Selle seadme 5 GHz WLAN-i (Wi-Fi) funktsiooni võib kasutada ainult siseruumides.

BT maksimaalne edastusvõimsus: 100 mW sagedusel 2,4–2,4835 GHz

Wi-Fi maksimaalne edastusvõimsus: 100 mW 2,4 GHz–2,4835 GHz juures, 200 mW 5,15 GHz–5,25 GHz juures,

100 mW 5,25 GHz–5,35 GHz, & 5,47GHz–5,725GHz

HOIATUS! TULE LEVIKU TÕKESTAMISEKS HOIDKE KÜÜNLAD JA MUUD LAHTISE TULE ALLIKAD SEADMEST ALATI EEMAL.







**Seadme õige kasutuselt kõrvaldamine (elektri- & ja elektroonikaseadmete jäätmed)  
(Kehtib eraldi kogumissüsteemidega riikides.)**

See tähis tootel, lisatarvikutel või dokumentidel näitab, et toodet ja selle elektroonilisi lisatarvikuid (nt laadijat, peakomplekti, USB-kaablit) ei tohi kasutusaja lõppedes kasutuselt kõrvaldada koos muude majapidamisjäätmetega. Selleks, et vältida jäätmete kontrollimatu kõrvaldamisega seotud võimaliku kahju tekitamist keskkonnale või inimeste tervisele ning edendada materiaalsete vahendite säästvat taaskasutust, eraldage need esemed muudest jäätmetest ja suunake taasringlusse.

Kodukasutajad saavad teavet keskkonnaohutu ringlussevõtu paikade ja viiside kohta kas toote müüjalt või kohalikust keskkonnaametist.

Ettevõtted peaksid ühendust võtma tarnijaga ning kontrollima ostulepingu tingimusi ja sätteid.

Seda toodet ja selle elektroonilisi lisatarvikuid ei tohi panna muude kõrvaldamiseks mõeldud kaubandusjäätmete hulka.



**Seadmes kasutatavate patareide korrektne kasutuselt kõrvaldamine  
(Kehtib eraldi kogumissüsteemidega riikides.)**

See tähis patareil, kasutusjuhendil või pakendil näitab, et seadmes kasutatavaid patareisid ei tohi utiliseerida kasutusaja lõppedes koos muude olmejäätmetega. Keemiliste sümbolite Hg, Cd või Pb tähised viitavad sellele, et patarei sisaldab rohkem elavhõbedat, kaadmiumi või pliid kui EÜ direktiiviga 2006/66 lubatud. Kui selliseid patareisid ei kõrvaldata ettenähtud viisil, kujutavad need ohtu inimeste tervisele või keskkonnale.

Looduse kaitsmiseks ja materjalide taaskasutuse edendamiseks eraldage patareisid muudest olmejäätmetest ja viige need lähimasse patareide kogumispunkti.

See leht on jäetud  
tahtlikult tühjaks.

See leht on jäetud  
tahtlikult tühjaks.

# SAMSUNG



BN68-10786F-02

## Contact SAMSUNG WORLD WIDE

If you have any questions or comments relating to Samsung products, please contact the Samsung service centre.

Country	Samsung Service Centre ☎	Web Site
AUSTRIA	0800 72 67 864 (0800-SAMSUNG)	<a href="http://www.samsung.com/at/support">www.samsung.com/at/support</a>
BELGIUM	02-201-24-18	<a href="http://www.samsung.com/be/support">www.samsung.com/be/support</a> (Dutch) <a href="http://www.samsung.com/be_fr/support">www.samsung.com/be_fr/support</a> (French)
BOSNIA	055 233 999	<a href="http://www.samsung.com/ba/support">www.samsung.com/ba/support</a>
ALBANIA	045 620 202	<a href="http://www.samsung.com/al/support">www.samsung.com/al/support</a>
BULGARIA	*3000 Цена на един градски разговор 0800 111 31 Безплатен за всички оператори	<a href="http://www.samsung.com/bg/support">www.samsung.com/bg/support</a>
CROATIA	072 726 786	<a href="http://www.samsung.com/hr/support">www.samsung.com/hr/support</a>
CZECH	800 - SAMSUNG (800-726786) Samsung Electronics Czech and Slovak, s.r.o. V Parku 2323/14, 148 00 - Praha 4	<a href="http://www.samsung.com/cz/support">www.samsung.com/cz/support</a>
DENMARK	707 019 70	<a href="http://www.samsung.com/dk/support">www.samsung.com/dk/support</a>
FINLAND	030-6227 515	<a href="http://www.samsung.com/fi/support">www.samsung.com/fi/support</a>
FRANCE	01 48 63 00 00	<a href="http://www.samsung.com/fr/support">www.samsung.com/fr/support</a>
GERMANY	06196 77 555 77	<a href="http://www.samsung.com/de/support">www.samsung.com/de/support</a>
CYPRUS	8009 4000 only from landline, toll free	
GREECE	80111-SAMSUNG (80111 726 7864) only from land line (+30) 210 6897691 from mobile and land line	<a href="http://www.samsung.com/gr/support">www.samsung.com/gr/support</a>
HUNGARY	0680SAMSUNG (0680-726-7864)	<a href="http://www.samsung.com/hu/support">www.samsung.com/hu/support</a>
ITALIA	800-SAMSUNG (800.7267864)	<a href="http://www.samsung.com/it/support">www.samsung.com/it/support</a>
LUXEMBURG	261 03 710	<a href="http://www.samsung.com/be_fr/support">www.samsung.com/be_fr/support</a>
MONTENEGRO	020 405 888	<a href="http://www.samsung.com/support">www.samsung.com/support</a>
SLOVENIA	080 697 267 (brezplačna številka)	<a href="http://www.samsung.com/si/support">www.samsung.com/si/support</a>
NETHERLANDS	088 90 90 100	<a href="http://www.samsung.com/nl/support">www.samsung.com/nl/support</a>
NORWAY	21629099	<a href="http://www.samsung.com/no/support">www.samsung.com/no/support</a>
POLAND	801-172-678* lub +48 22 607-93-33* * (opłata według taryfy operatora)	<a href="http://www.samsung.com/pl/support">www.samsung.com/pl/support</a>
PORTUGAL	808 207 267	<a href="http://www.samsung.com/pt/support">www.samsung.com/pt/support</a>
ROMANIA	*8000 (apel in retea) 08008-726-78-64 (08008-SAMSUNG) Apel GRATUIT Atenție: Dacă efectuați apelul din rețeaua Digi (RCS/RDS), vă rugăm să ne contactați formând numărul Telverde fără ultimele două cifre, astfel: 0800872678.	<a href="http://www.samsung.com/ro/support">www.samsung.com/ro/support</a>
SERBIA	011 321 6899	<a href="http://www.samsung.com/rs/support">www.samsung.com/rs/support</a>
KOSOVO	0800 10 10 1	<a href="http://www.samsung.com/support">www.samsung.com/support</a>
SLOVAKIA	0800 - SAMSUNG (0800-726 786)	<a href="http://www.samsung.com/sk/support">www.samsung.com/sk/support</a>
SPAIN	91 175 0015	<a href="http://www.samsung.com/es/support">www.samsung.com/es/support</a>
SWEDEN	0771 726 786	<a href="http://www.samsung.com/se/support">www.samsung.com/se/support</a>
SWITZERLAND	0800 726 786	<a href="http://www.samsung.com/ch/support">www.samsung.com/ch/support</a> (German) <a href="http://www.samsung.com/ch_fr/support">www.samsung.com/ch_fr/support</a> (French)
UK	0333 000 0333	<a href="http://www.samsung.com/uk/support">www.samsung.com/uk/support</a>
IRELAND (EIRE)	0818 717100	<a href="http://www.samsung.com/ie/support">www.samsung.com/ie/support</a>
LITHUANIA	8-800-77777	<a href="http://www.samsung.com/lt/support">www.samsung.com/lt/support</a>
LATVIA	8000-7267	<a href="http://www.samsung.com/lv/support">www.samsung.com/lv/support</a>
ESTONIA	800-7267	<a href="http://www.samsung.com/ee/support">www.samsung.com/ee/support</a>
TURKEY	444 77 11	<a href="http://www.samsung.com/tr/support">www.samsung.com/tr/support</a>