

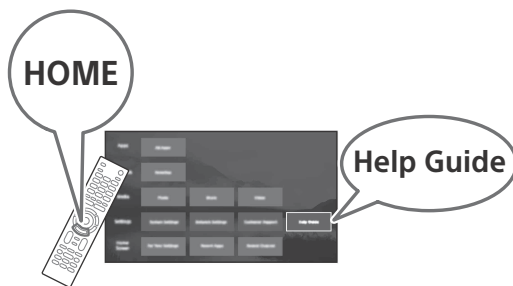

## Television



For useful information about Sony products  
 Pour obtenir les informations utiles concernant les produits Sony  
 Información de utilidad para productos Sony  
 Voor nuttige informatie over Sony producten  
 Für hilfreiche Informationen zu Sony Produkten  
 Para informação útil sobre os produtos Sony  
 Per informazioni utili sui prodotti Sony  
 For nyttig information om Sony-produkter  
 For mere information om Sony-produkter  
 Hyödyllistä tietoa Sony tuotteista  
 For nyttig informasjon om Sony produkter  
 Szczegółowe informacje o produktach Sony  
 Užitečné informace o výrobcích Sony  
 Pre viac informácií o produktoch Sony  
 Sony termékekről hasznos információkat találhat az alábbi weboldalon  
 Pentru informații utile despre produsele Sony  
 За полезна информация относно продуктите на Sony  
 Για χρήσιμες πληροφορίες σχετικά με τα προϊόντα SONY  
 Sony ürünleri için faydalı bilgiler

[www.sony.eu/support](http://www.sony.eu/support)

Reference Guide	GB
Guide de référence	FR
Guía de referencia	ES
Referentiegids	NL
Referenzanleitung	DE
Guia de referência	PT
Guida di riferimento	IT
Referensmaterial	SE
Referencevejledning	DK
Viiteopas	FI
Referanseveiledning	NO
Przewodnik	PL
Referenční příručka	CZ
Referenčná príručka	SK
Felhasználói útmutató	HU
Ghid de referință	RO
Информация за продукта	BG
Οδηγός αναφοράς	GR
Başvuru Kılavuzu	TR

## BRAVIA

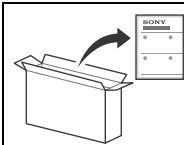

To attach the Table-Top Stand, refer to the Setup Guide.

## Table of Contents

IMPORTANT NOTICE .....	2
Safety Information .....	2
Parts and Controls .....	4
Controls and Indicators .....	4
Using Remote Control .....	5
Remote Control Parts Description .....	5
Connection Diagram .....	7
Installing the TV to the Wall .....	9
Using the optional Wall-Mount Bracket . . . .	9
Detaching the Table-Top Stand from the TV .....	10
Troubleshooting .....	12
Troubles and Solutions .....	12
Specifications .....	12

### Internet Connection and Data Privacy

This product connects to the internet during initial setup as soon as a network is connected in order to confirm internet connection, and later to configure the Home screen. Your IP address is used in these and all other internet connections. If you do not want your IP address be used at all, do not set-up the wireless internet function and do not connect an internet cable. Please refer to the privacy information presented in the set-up screens for further details of internet connections.

## Introduction

Thank you for choosing this Sony product. Before operating the TV, please read this manual thoroughly and retain it for future reference.

### Note

- Before operating the TV, please read the "Safety Information" (page 2).
- Read the supplied Safety Information for additional safety information.
- Images and illustrations used in the Setup Guide and this manual are for reference only and may differ from the actual product.
- The "xx" that appears in the model name corresponds to a numeric digit, related to design, colour or TV system.

### Help Guide (Manual)

For more detailed information, press **HOME** on the remote control, then select [Help Guide] under [Settings] menu. You can also check the Help Guide from your PC or smartphone (information provided on the back cover of this manual).

### Location of the identification label

Labels for the TV Model No., Production Date (year/month) and Power Supply rating are located on the rear of the TV or package.

For models with supplied mains adaptor:

Labels for mains adaptor Model No. and Serial No. are located at the bottom of mains adaptor.

## IMPORTANT NOTICE

### Notice for Radio Equipment

Hereby, Sony Visual Products Inc. declares that the radio equipment types KD-65XG7096, KD-65XG7093, KD-65XG7077, KD-65XG7073, KD-65XG7005, KD-65XG7004, KD-65XG7003, KD-65XG7002, KD-55XG7096, KD-55XG7093, KD-55XG7077, KD-55XG7073, KD-55XG7005, KD-55XG7004, KD-55XG7003, KD-55XG7002, KD-49XG7096, KD-49XG7093, KD-49XG7077, KD-49XG7073, KD-49XG7005, KD-49XG7004, KD-49XG7003, KD-49XG7002, KD-43XG7096, KD-43XG7093, KD-43XG7077, KD-43XG7073, KD-43XG7005, KD-43XG7004, KD-43XG7003, KD-43XG7002 are in compliance with Directive 2014/53/EU. The full text of the EU declaration of conformity is available at the following internet address: <http://www.compliance.sony.de/>



This radio equipment can be operated in the EU without infringing applicable requirements on the use of radio spectrum.

## Safety Information

### Installation/Set-up

Install and use the TV set in accordance with the instructions below in order to avoid any risk of fire, electric shock or damage and/or injuries.

#### Installation

- The TV set should be installed near an easily accessible mains socket.
- Place the TV set on a stable, level surface to prevent it from falling over and causing personal injury or property damage.
- Install the TV where it cannot be pulled, pushed, or knocked over.

- Install the TV so that the TV's Table-Top Stand does not protrude out from the TV stand (not supplied). If the Table-Top Stand protrudes out from the TV stand, it may cause TV set to topple over, fall down, and cause personal injury or damage to the TV.

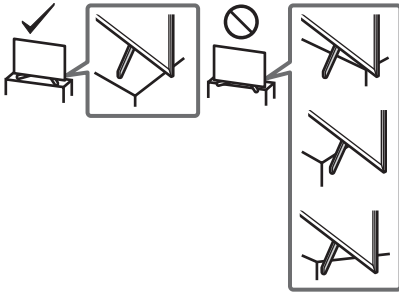

- Only qualified service personnel should carry out wall-mount installations.
- For safety reasons, it is strongly recommended that you use Sony accessories, including:
  - Wall-Mount Bracket: SU-WL450
- Be sure to use the screws supplied with the Wall-Mount Bracket when attaching the Wall-Mount Bracket to the TV set. The supplied screws are designed as indicated by illustration when measured from the attaching surface of the Wall-Mount Bracket. The diameter and length of the screws differ depending on the Wall-Mount Bracket model. Use of screws other than those supplied may result in internal damage to the TV set or cause it to fall, etc.

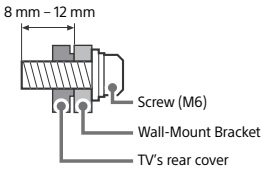

**Transporting**

- Before transporting the TV set, disconnect all cables.
- Two or three people are needed to transport a large TV set.
- When transporting the TV set by hand, hold it as shown below. Do not put stress on the LCD panel and the frame around the screen.
- When lifting or moving the TV set, hold it firmly from the bottom.

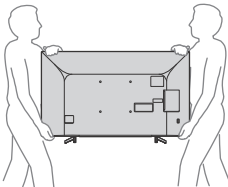

- When transporting the TV set, do not subject it to jolts or excessive vibration.
- When transporting the TV set for repairs or when moving, pack it using the original carton and packing material.

**Topple prevention**  
KD-65XG70xx / 55XG70xx

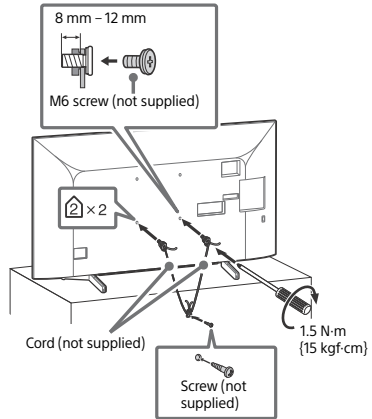

**KD-49XG70xx / 43XG70xx**

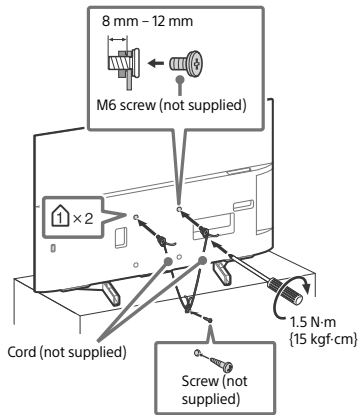

# Parts and Controls

## Controls and Indicators

KD-65XG70xx

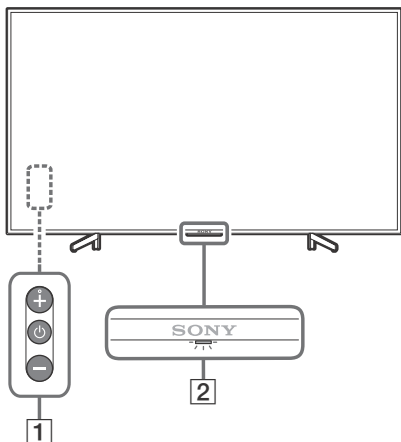

KD-55XG70xx / 49XG70xx / 43XG70xx

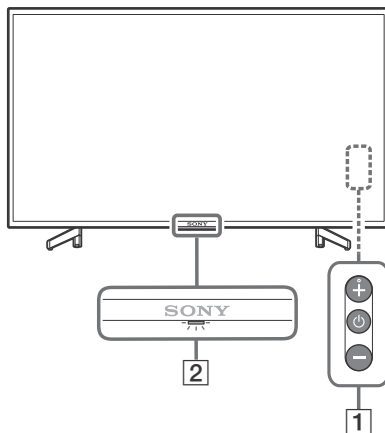



### 1 (Power) /+/-

**When the TV is off,**

Press  to power on.

**When the TV is on,**

Press and hold  to power off.

Press  repeatedly to change the function,

then press + or - button to:

- Adjust the volume.
- Select the channel.
- Select the input source of TV.

### 2 Remote Control sensor\* / LED indicator

The LED indicator lights up or blinks according to the status of the TV.

For more information, refer to the Help Guide.

\* Do not place anything near the sensor.

#### Note

- Make sure that the TV is completely turned off before unplugging the mains lead.
- To disconnect the TV from the mains completely, pull the plug from the mains socket.
- Please wait for a while when perform input selection to change to other input.

# Using Remote Control

## Remote Control Parts Description

The remote control shape, location, availability and function of remote control buttons may vary depending on your region/country/TV model.

GB

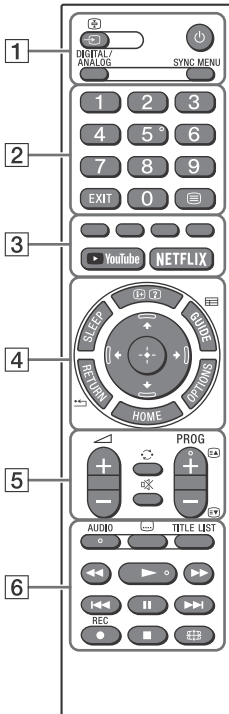

### Note

- The number 5, ►, **PROG +** and **AUDIO** buttons have tactile dots. Use the tactile dots as references when operating the TV.

### 1 / (Input select/Text hold)

In TV mode: Display and select the input source.

In Text mode: Hold the current page.

### (TV standby)

Turn on or turn off the TV (standby mode).

### DIGITAL/ANALOG

Switch between digital and analogue input.

### SYNC MENU

Display the BRAVIA Sync Menu.

For more detailed information, press **HOME** on the remote control, then select [Help Guide] under [Settings] menu.

### 2 Number buttons

### EXIT

Return to the previous screen or exit from the menu. When an Interactive Application service is available, press to exit from the service.

### **(Text)**

Display text information.

### **3** **Colour buttons**

Execute corresponding function at that time.

#### **YouTube (Only on limited region/ country/TV model)**

Access the "YouTube" online service.

#### **NETFLIX (Only on limited region/ country/TV model)**

Access the "NETFLIX" online service.

### **4** **(Info/Text reveal)**

Display information.

#### **SLEEP**

Press repeatedly until the TV displays the time in minutes ([Off]/[15 min]/[30 min]/[45 min]/[60 min]/[90 min]/[120 min]) that you want the TV to remain on before shutting off. To cancel the sleep timer, press **SLEEP** repeatedly until [Off] appears.

#### **GUIDE**/

Display the Digital EPG (Electronic Programme Guide).

#### **RETURN**/

Return to the previous screen.

#### **OPTIONS**

Display a list that contain shortcuts to some setting menus.

The listed options vary depending on the current input and content.

#### **HOME**

Display the TV Home Menu.

#### **(Navigation D-pad)**

On screen menu navigation and selection.

### **5** **+/- (Volume)**

Adjust the volume.

#### **(Jump)**



Return to the previous channel or input viewed more than 15 seconds.

#### **(Mute)**

Mute the sound. Press again to restore the sound.

### **PROG +/-**//

In TV mode: Select the channel.

In Text mode: Select the next () or previous () page.

### **6** **AUDIO**

Select the sound of multilingual source or dual sound for the programme currently being viewed (depend on programme source).

#### **(Subtitle setting)**

Turn subtitles on or off (when the feature is available).

#### **TITLE LIST (Not available for Italy)**

Display the Title list.

#### 

Operate media contents on the TV and connected BRAVIA Sync-compatible device. This key also can be used to operate VOD (Video on Demand) service playback. Availability is depend on VOD service.

#### **REC (Not available for Italy)**

Record the current programme with the USB HDD recording function.

#### **(Wide Mode)**

Adjust the screen display. Press repeatedly to select the desired wide mode.

#### **Note**

- If subtitles are selected and the user launches a digital text application via 'text' key, subtitles may, under certain circumstance stop being displayed. When the user exits the digital text application, subtitle decoding will resume automatically.

# Connection Diagram

You can connect a wide range of optional equipment to your TV.

**Note**

- Terminals, labels and functions may vary depending on region/country/TV model.

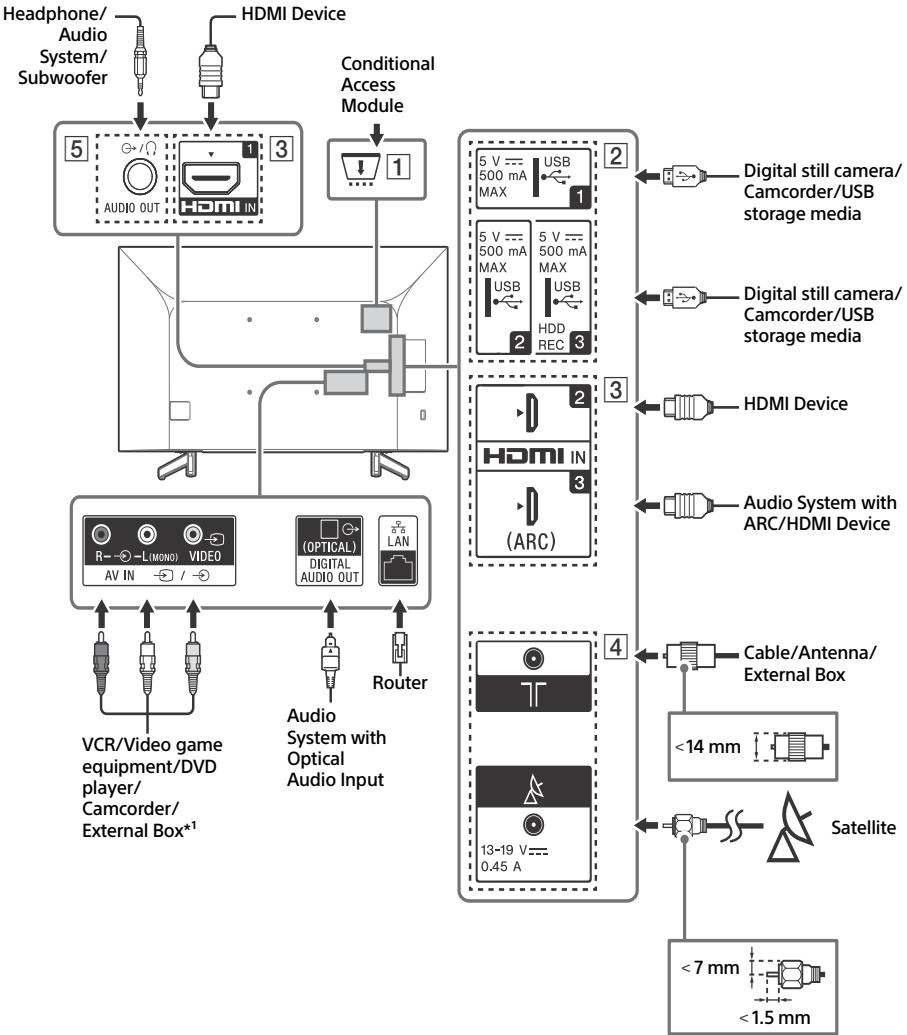

### 1 CAM (Conditional Access Module)

- Provides access to pay TV services. For details, refer to the instruction manual supplied with your CAM.
- Do not insert the smart card directly into the TV CAM slot. It must be fitted into the Conditional Access Module provided by your authorised dealer.
- CAM is not supported in some countries/areas. Check with your authorised dealer.
- A CAM message may appear when you switch to a digital programme after using the Internet video.

### 2 USB 1/2, USB 3 (HDD REC)\*2

- Connecting a large USB device may interfere with other connected devices beside it.
- When connecting a large USB device, connect to the USB 1 port.
- Connect a USB HDD device to the USB 3 port.

### 3 HDMI IN 1/2/3

- HDMI interface can transfer the digital video and audio on a single cable.

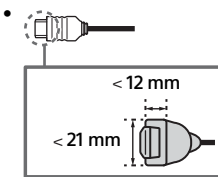

### • HDMI IN 2/3

To enjoy high quality 4K 50p/60p contents, connect a Premium High Speed HDMI cable to the HDMI IN 2/3 and set the [HDMI signal format] to [Enhanced format].

For details of supported formats, refer to the "Specifications" in this manual (page 12-14).

### • HDMI IN 3 ARC (Audio Return Channel)

Connect your audio system to the HDMI IN 3 to route TV audio to your audio system. An audio system that supports HDMI ARC can send video to the TV, and receive audio from the TV via the same HDMI cable. If your audio system does not support HDMI ARC, an additional connection with DIGITAL AUDIO OUT (OPTICAL) is necessary.

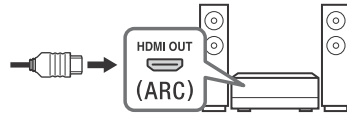

### 4 RF (RF input), (Satellite input)\*2

- Connections for terrestrial/cable and satellite.

### 5 AUDIO OUT

- Supports 3-pole stereo mini jack only.
- To listen to the TV's sound through the connected equipment, press **HOME**, then select [System Settings] → [Setup] → [AV Setup] → [Headphone/Audio Out] and then select the desired item.

#### Note

\*1 For an external device which has only SCART AV OUT, use a SCART-RCA adaptor.

\*2 Only on limited region/country/TV model.



# Installing the TV to the Wall

GB

## Using the optional Wall-Mount Bracket

This TV's instruction manual only provides the steps to prepare the TV for Wall-Mount installation before it is installed on the wall.

### To Customers:

For product protection and safety reasons, Sony strongly recommends that installation of your TV be performed by Sony dealers or licensed contractors. Do not attempt to install it yourself.

### To Sony Dealers and Contractors:

Provide full attention to safety during the installation, periodic maintenance and examination of this product.

Sufficient expertise is required for installing this product, especially to determine the strength of the wall for withstanding the TV's weight. Be sure to entrust the attachment of this product to the wall to Sony dealers or licensed contractors and pay adequate attention to safety during the installation. Sony is not liable for any damage or injury caused by mishandling or improper installation.

Use the Wall-Mount Bracket SU-WL450 (not supplied) to install the TV to the wall.

When installing the Wall-Mount Bracket, also refer to the Operating Instructions and Installation Guide supplied with the Wall-Mount Bracket.

### Note

- Be sure to store the removed screws in a safe place, keeping them away from children.
- If the Table-Top Stand is attached to the TV, detach the Table-Top Stand beforehand. See the Setup Guide and follow in reverse order the steps to detach the Table-Top Stand.
- Place the TV with its screen facing down on a level and stable surface covered with a thick and soft cloth when removing the Table-Top Stand from the TV to prevent damaging the surface of the LCD display. (KD-49/43XG70xx only)



For instructions on Wall-Mount Bracket installation, see the Installation Information (Wall-Mount Bracket) on the product page for your TV model.  
[www.sony.eu/support/](http://www.sony.eu/support/)

## Detaching the Table-Top Stand from the TV

KD-65XG70xx

- 1 Remove one side of the Table-Top Stand at a time. Firmly hold the Table-Top Stand securely with both hands while the other people lift up the TV.

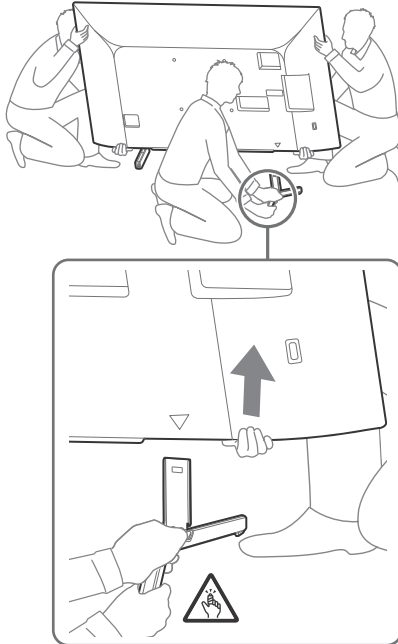

- 2 Repeat the previous step and remove the other side of the Table-Top Stand.

### Note

- Three or more people are required to detach the Table-Top Stand.
- Be careful not to use excessive force while detaching the Table-Top Stand from the TV as it may cause the TV set to fall resulting in personal injury or physical damage to the TV.
- Take care when handling the Table-Top Stand to prevent damage to the TV.
- Be careful when lifting the TV as the Table-Top Stand is detached, the Table-Top Stand may topple over and cause personal injury.
- Take care when removing the Table-Top Stand from the TV to prevent it from falling over and damaging the surface that the TV is sitting on.

**KD-55XG70xx**

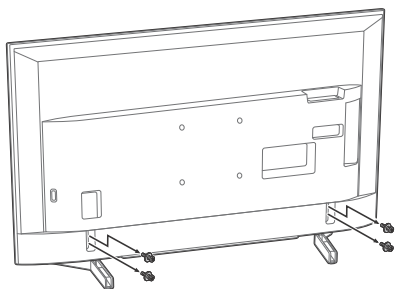

**KD-49XG70xx / 43XG70xx**

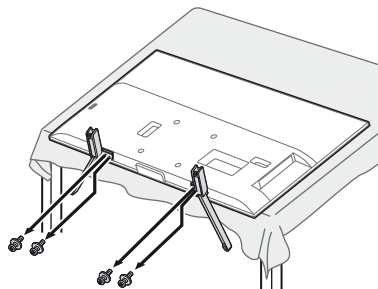

GB

## Troubleshooting

**When the LED indicator is flashing red, count how many times it flashes (interval time is three seconds).**

If the LED indicator flashes red, reset the TV by disconnecting the mains lead from the TV for two minutes, then turn on the TV.

If the problem persists, contact your dealer or Sony service centre with the number of times the LED indicator flashes red (interval time is three seconds). Press  $\odot$  on the TV to turn it off, disconnect the mains lead, and inform your dealer or Sony service centre.

### Troubles and Solutions

#### No picture (screen is dark) and no sound

- Check the antenna (aerial)/cable connection.
- Connect the TV to the mains socket, and press  $\odot$  on the TV or the remote control.

#### Picture contours are distorted

- Change the current setting of [Film Mode]\* to other settings.

#### The TV turns off automatically (the TV enters standby mode)

- Check if the [Sleep Timer]\* is activated.
- Check if the [Duration]\* is activated by [On Timer]\* or [Photo Frame Settings]\*.
- Check if the [Idle TV Standby]\* is activated.

#### Some input sources cannot be selected

- Select [AV Preset]\* and select [Always]\* of the input source.

#### Some programmes cannot be tuned

- Check the antenna (aerial)/cable connection.

#### The remote control does not function

- Replace the batteries.

#### The TV surrounds become warm

- When the TV is used for an extended period, the TV surrounds become warm. You may feel hot when touching there by the hand.

\* For more detailed information, press **HOME** on the remote control, then select [Help Guide] under [Settings] menu.

## Specifications

### System

Panel system

LCD (Liquid Crystal Display) Panel, LED Backlight

TV system

Depending on your country/area selection/TV model

Analogue: B/G, D/K, I

Digital: DVB-T/DVB-C  
DVB-T2\*1

Satellite\*1: DVB-S/DVB-S2

Colour/video system

Analogue: PAL/SECAM/NTSC3.58 (Video only)/  
NTSC4.43 (Video only)

Digital: MPEG-2 MP@ML/HL, H.264/MPEG-4 AVC  
MP/HP@L5.0, H.265/HEVC MP/Main10@L5.1 (4K  
60fps)

Channel coverage

Depending on your country/area selection/TV model

Analogue: UHF/VHF/Cable

Digital: UHF/VHF/Cable

Satellite\*1: IF Frequency 950-2,150 MHz

Sound output

10 W + 10 W

Wireless technology

Protocol IEEE 802.11b/g/n

Frequency band(s)

Wireless LAN (IEEE 802.11b/g/n)	
Frequency range	Output Power
2400-2483.5 MHz	< 20.0 dBm

Software version

This radio equipment is intended to be used with the approved version(s) of software that are indicated in the EU Declaration of Conformity. Refer to [Customer Support] under [Settings] menu.

The software loaded on this radio equipment is verified to comply with the essential requirements of the Directive 2014/53/EU.

### Input/Output jacks

Antenna (aerial)/cable

75 ohm external terminal for VHF/UHF

Satellite antenna\*1

Female F Type Connector, 75 ohm.

DiSEqC 1.0, LNB 13 V/18 V & 22 kHz tone, Single  
Cable Distribution EN50494.

## AV IN

Video/Audio input (phono jacks)

HDMI IN 1/2/3 (support 4K resolution, HDCP 2.3-compatible)\*2

Video:

4096 × 2160p (24, 50, 60 Hz), 3840 × 2160p (24, 25, 30, 50, 60 Hz), 1080p (30, 50, 60 Hz), 1080/24p, 1080i (50, 60 Hz), 720p (30, 50, 60 Hz), 720/24p, 576p, 576i, 480p, 480i

Audio:



Two channel linear PCM: 32/44.1/48 kHz 16/20/24 bits, Dolby Digital, Dolby Digital Plus, DTS

ARC (Audio Return Channel) (HDMI IN 3 only)



Two channel linear PCM: 48 kHz 16 bits, Dolby Digital, Dolby Digital Plus, DTS

## DIGITAL AUDIO OUT (OPTICAL)

Digital optical jack (Two channel linear PCM: 48 kHz 16 bits, Dolby Digital, DTS)

AUDIO OUT  /  (Stereo mini jack)

Headphone, Audio output, Subwoofer

 1,  2,  3 (HDD REC) (Function not available in Italy)

USB port 1, 2 and 3 support High Speed USB (USB 2.0)



CAM (Conditional Access Module) slot

 DC IN 19.5 V (models with supplied mains adaptor only)

Mains adaptor input

 LAN

10BASE-T/100BASE-TX connector (Depending on the operating environment of the network, connection speed may differ. The communication rate and quality are not guaranteed.)

## Others

Optional accessories

Wall-Mount Bracket: SU-WL450

Operating temperature

0 °C – 40 °C

Operating humidity

10 % – 80 % RH (non-condensing)

## Power, Product Fiche and others

Power requirements

except models with supplied mains adaptor

220 V – 240 V AC, 50 Hz

models with supplied mains adaptor only

19.5 V DC with mains adaptor

Rating: Input 220 V – 240 V AC, 50 Hz

Energy Efficiency Class

KD-65XG70xx: A

KD-55XG70xx: A

KD-49XG70xx: A

KD-43XG70xx: A

Screen size (measured diagonally) (Approx.)

KD-65XG70xx: 163.9 cm / 65 inches

KD-55XG70xx: 138.8 cm / 55 inches

KD-49XG70xx: 123.2 cm / 49 inches

KD-43XG70xx: 108.0 cm / 43 inches

Power consumption

In [Standard] mode

KD-65XG70xx: 151 W

KD-55XG70xx: 110 W

KD-49XG70xx: 75 W

KD-43XG70xx: 66 W

In [Vivid] mode

KD-65XG7096: 256 W

KD-65XG7093: 245 W

KD-65XG7077: 256 W

KD-65XG7073: 245 W

KD-65XG7005: 256 W

KD-65XG7004: 256 W

KD-65XG7003: 245 W

KD-65XG7002: 245 W

KD-55XG7096: 184 W

KD-55XG7093: 173 W

KD-55XG7077: 184 W

KD-55XG7073: 173 W

KD-55XG7005: 184 W

KD-55XG7004: 184 W

KD-55XG7003: 173 W

KD-55XG7002: 173 W

KD-49XG7096: 115 W

KD-49XG7093: 100 W

KD-49XG7077: 115 W

KD-49XG7073: 100 W

KD-49XG7005: 115 W

KD-49XG7004: 115 W

KD-49XG7003: 100 W

KD-49XG7002: 100 W

KD-43XG7096: 100 W

KD-43XG7093: 97 W

KD-43XG7077: 100 W

KD-43XG7073: 97 W

KD-43XG7005: 100 W

KD-43XG7004: 100 W

KD-43XG7003: 97 W

KD-43XG7002: 97 W

Annual energy consumption\*3

KD-65XG70xx: 220 kWh per year

KD-55XG70xx: 161 kWh per year

KD-49XG70xx: 110 kWh per year

KD-43XG70xx: 96 kWh per year

Standby power consumption\*4\*5

0.50 W

Display resolution

3,840 dots (horizontal) × 2,160 lines (vertical)

Output Rating

USB 1/2/3

5 V  $\overline{=}$ , 500 mA MAX

## Dimensions (Approx.) (w × h × d)

with Table-Top Stand

KD-65XG70xx: 146.3 × 90.9 × 33.6 cm

KD-55XG70xx: 124.1 × 78.5 × 33.6 cm

KD-49XG70xx: 110.1 × 70.4 × 26.0 cm

KD-43XG70xx: 97.0 × 63.0 × 26.0 cm

without Table-Top Stand

KD-65XG70xx: 146.3 × 84.5 × 8.0 cm

KD-55XG70xx: 124.1 × 72.1 × 7.9 cm

KD-49XG70xx: 110.1 × 64.5 × 5.7 cm

KD-43XG70xx: 97.0 × 57.0 × 5.7 cm

## Mass (Approx.)

with Table-Top Stand

KD-65XG70xx: 21.6 kg

KD-55XG70xx: 16.5 kg

KD-49XG70xx: 12.5 kg

KD-43XG70xx: 10.3 kg

without Table-Top Stand

KD-65XG70xx: 20.5 kg

KD-55XG70xx: 15.4 kg

KD-49XG70xx: 11.9 kg

KD-43XG70xx: 9.7 kg

\*1 Not all the TV sets have DVB-T2 or DVB-S/S2 technology or satellite antenna terminal.

\*2 HDMI IN 2 and HDMI IN 3 support High-Quality HDMI formats such as 4K 60p/50p 4:2:0 10 bit, 4:4:4, 4:2:2.

\*3 Energy consumption in kWh per year, based on the power consumption of the television operating 4 hours per day for 365 days. The actual energy consumption will depend on how the television is used.

\*4 Specified standby power is reached after the TV finishes necessary internal processes.

\*5 Standby power consumption will increase when your TV is connected to the network.

### Note

- Do not remove the dummy card or cover (availability depends on TV model) from TV CAM (Conditional Access Module) slot other than to insert a smart card fitted in CAM.
- Optional accessories availability depends on countries/region/TV model/stock.
- Design and specifications are subject to change without notice.

## Notes on Digital TV function

- Digital TV (DVB terrestrial, satellite and cable), interactive services and network functions may not be available in all countries or areas. Some functions might not be enabled or might not operate correctly with some providers and network environments. Some TV service providers may charge a fee for their services.
- This TV supports digital broadcasting using MPEG-2, H.264/MPEG-4 AVC and H.265/HEVC codecs, but compatibility with all operator/service signals, which may change over time, cannot be guaranteed.

## Notes on HDR (High Dynamic Range) (Only on limited region/country/TV model)

- Compatible with all HDR PS4 Game titles via HDMI and HDR videos of built-in Netflix and YouTube App only. (See Sony support website for more information).
- HDR image signal specifically means HDR10 Media Profile format (commonly referred to as HDR10).
- Compatibility with all HDR content is not guaranteed.

## Trademark information

- The terms HDMI and HDMI High-Definition Multimedia Interface, and the HDMI Logo are trademarks or registered trademarks of HDMI Licensing Administrator, Inc. in the United States and other countries.
- Manufactured under license from Dolby Laboratories. Dolby, Dolby Audio, and the double-D symbol are trademarks of Dolby Laboratories.
- Vewd® Core. Copyright 1995-2019 Vewd Software AS. All rights reserved.
- Wi-Fi®, Wi-Fi Alliance®, Wi-Fi Direct® and Miracast® are registered trademarks of Wi-Fi Alliance.
- Wi-Fi Protected Setup™ is a trademark of Wi-Fi Alliance.
- The Wi-Fi CERTIFIED™ Logo is a certification mark of Wi-Fi Alliance.
- Netflix is a registered trademark of Netflix, Inc.
- “YouTube” and the “YouTube logo” are registered trademarks of Google LLC.

- “BRAVIA”, BRAVIA and BRAVIA Sync are trademarks or registered marks of Sony Corporation.
- “Blu-ray Disc”, “Blu-ray” and “Blu-ray Disc” logo are trademarks of Blu-ray Disc Association.
- “PlayStation” is a registered trademark and “PS4” is a trademark of Sony Interactive Entertainment Inc.
- For DTS patents, see <http://patents.dts.com>. Manufactured under license from DTS, Inc. DTS, the Symbol, & DTS and the Symbol together are registered trademarks, and DTS Digital Surround is a trademark of DTS, Inc. © DTS, Inc. All Rights Reserved.
- TUXERA is a registered trademark of Tuxera Inc. in the US and other countries.

For satellite models only:

- DiSEqC™ is a trademark of EUTELSAT. This TV supports DiSEqC 1.0. This TV is not intended for controlling motorized antennas.
- All other trademarks are the property of their respective owners.

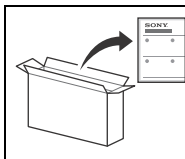

Pour attacher le support de table, reportez-vous au Guide d'installation.

## Table des matières

AVIS IMPORTANT	2
Consignes de sécurité	2
Pièces et commandes	4
Commandes et voyants	4
Utilisation de la télécommande	5
Description des pièces de la télécommande	5
Schéma de connexion	7
Installation du téléviseur au mur	9
Utilisation du Support de fixation murale en option	9
Détachez le support de table du téléviseur	10
Dépannage	12
Problèmes et solutions	12
Spécifications	13

### Connexion Internet et confidentialité des données

Ce produit se connecte à Internet au cours de la configuration initiale dès qu'un réseau est connecté afin de confirmer la connexion Internet, puis ultérieurement pour configurer l'écran d'accueil. Votre adresse IP est utilisée dans ces connexions Internet et toutes les autres. Si vous ne voulez pas que votre adresse IP soit utilisée, ne configurez pas la fonction Internet sans fil et ne connectez pas de câble Internet. Veuillez vous référer aux informations de confidentialité présentées dans les écrans de configuration pour en savoir plus sur les connexions Internet.

## Introduction

Sony vous remercie d'avoir choisi ce téléviseur. Avant de l'utiliser, nous vous invitons à lire attentivement ce manuel et à le conserver pour vous y référer ultérieurement.

### Remarque

- Avant d'utiliser le téléviseur, lisez les « Consignes de sécurité » (page 2).
- Veuillez lire les Consignes de sécurité fournies pour plus d'informations sur la sécurité.
- Les images et illustrations reprises dans ce manuel et dans le Guide d'installation sont fournies pour référence uniquement et peuvent présenter des différences par rapport au produit proprement dit.
- Le « xx » qui apparaît dans le nom de modèle correspond à un chiffre qui désigne la présentation, la couleur ou la norme de télévision.

## Guide d'aide (Manuel)

Pour toute information complémentaire, appuyez sur la touche **HOME** de la télécommande, puis sélectionnez [Guide d'aide] sous le menu [Réglages]. Vous pouvez également consulter le Guide d'aide depuis votre PC ou smartphone (informations fournies sur le cache arrière de ce manuel).

## Emplacement de l'étiquette d'identification

Les étiquettes reprenant le numéro de modèle, la date de production (année/mois) et les caractéristiques nominales de l'alimentation se trouvent à l'arrière du téléviseur ou de l'emballage.

Pour les modèles dotés de l'adaptateur secteur fourni : Les étiquettes reprenant le numéro de modèle et le numéro de série de l'adaptateur secteur se trouvent au bas de l'adaptateur secteur.

## AVIS IMPORTANT

### Avis concernant les équipements radio



Le soussigné, Sony Visual Products Inc., déclare que les équipements radioélectriques de type KD-65XG7096, KD-65XG7093, KD-65XG7077, KD-65XG7073, KD-65XG7005, KD-65XG7004, KD-65XG7003, KD-65XG7002, KD-55XG7096, KD-55XG7093, KD-55XG7077, KD-55XG7073, KD-55XG7005, KD-55XG7004, KD-55XG7003, KD-55XG7002, KD-49XG7096, KD-49XG7093, KD-49XG7077, KD-49XG7073, KD-49XG7005, KD-49XG7004, KD-49XG7003, KD-49XG7002, KD-43XG7096, KD-43XG7093, KD-43XG7077, KD-43XG7073, KD-43XG7005, KD-43XG7004, KD-43XG7003, KD-43XG7002 sont conformes à la directive 2014/53/UE. Le texte complet de la déclaration UE de conformité est disponible à l'adresse internet suivante : <http://www.compliance.sony.de/>

Cet équipement radio peut être utilisé dans l'UE sans enfreindre les exigences en vigueur relatives à l'utilisation du spectre radio.

## Consignes de sécurité

### Installation/Mise en place

Installez et utilisez le téléviseur conformément aux instructions ci-dessous afin d'éviter tout risque d'incendie, d'électrocution ou autre dommage et/ou blessure.

#### Installation

- Le téléviseur doit être installé à proximité d'une prise de courant aisément accessible.
- Positionnez le téléviseur sur une surface stable et horizontale afin d'éviter qu'il ne tombe, n'entraîne des blessures ou n'endommage des biens.
- Installez le téléviseur dans un endroit où vous ne risquez pas de le pousser, de le tirer ou de le renverser.



- Installez le téléviseur de façon à ce que son support de table ne dépasse pas du support TV (non fourni). Si le support de table dépasse du support TV, le téléviseur risque d'être renversé, de tomber, d'être endommagé ou de provoquer des blessures.

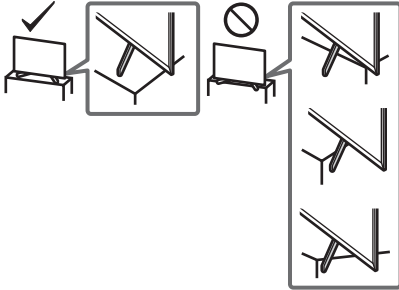

- L'installation murale du téléviseur doit être confiée à un technicien spécialisé.
- Pour des raisons de sécurité, il est vivement recommandé d'utiliser les accessoires Sony, notamment :
  - Support de fixation murale : SU-WL450
- Veillez à bien utiliser les vis fournies avec le Support de fixation murale lors de la mise en place du Support de fixation murale sur le téléviseur. Les vis fournies sont conçues de la manière illustrée, mesurées à partir de la surface de fixation du Support de fixation murale. Leur diamètre et leur longueur varient suivant le modèle de Support de fixation murale. L'utilisation de vis autres que celles fournies peut occasionner des dégâts à l'intérieur du téléviseur ou provoquer sa chute, etc.

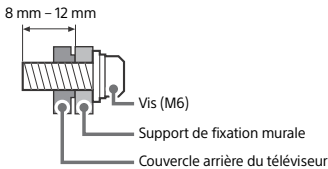

## Transport

- Avant de transporter le téléviseur, débranchez tous ses câbles.
- La présence de deux ou trois personnes est nécessaire pour le transport des téléviseurs de grande taille.
- Pour transporter le téléviseur à la main, saisissez-le de la manière illustrée. N'exercez aucune pression sur le panneau LCD ni sur le cadre qui entoure l'écran.
- Pour soulever ou déplacer le téléviseur, saisissez-le par sa base.

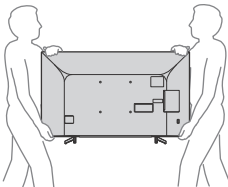

- Lorsque vous transportez le téléviseur, ne le soumettez pas à des secousses ou des vibrations excessives.
- Lorsque vous transportez le téléviseur pour le porter à réparer ou lorsque vous déménagez, glissez-le dans son emballage et son carton d'origine.

## Prévention des basculements

KD-65XG70xx / 55XG70xx

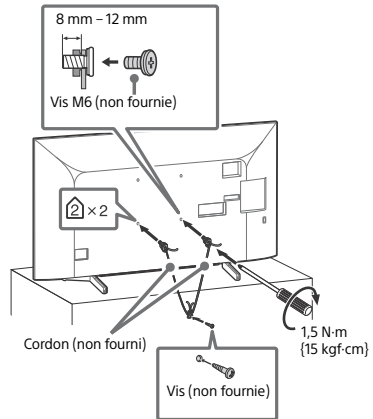

KD-49XG70xx / 43XG70xx

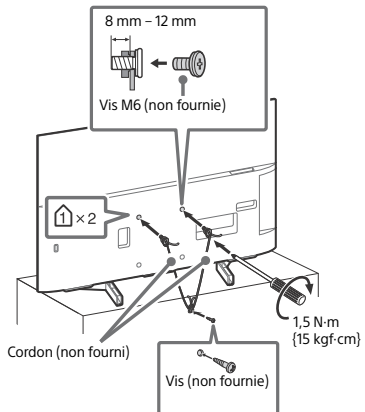

# Pièces et commandes

## Commandes et voyants

KD-65XG70xx

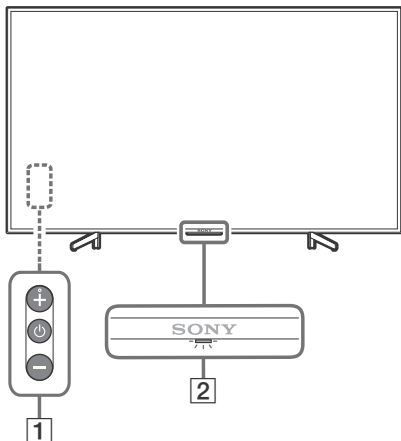

KD-55XG70xx / 49XG70xx / 43XG70xx

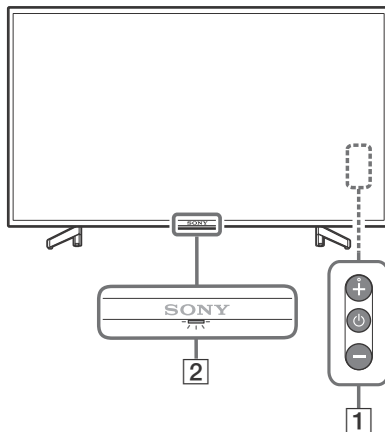

### 1 ⏻ (Alimentation) /+/-

**Quand le téléviseur est hors tension,**  
Appuyez sur ⏻ pour le mettre sous tension.

**Quand le téléviseur est sous tension,**  
Maintenez ⏻ enfoncé pour le mettre hors tension.

Appuyez sur ⏻ plusieurs fois pour changer de fonction, puis appuyez sur la touche + ou - pour :

- Réglez le volume.
- Sélectionnez la chaîne.
- La sélection de la source d'entrée du téléviseur.

### 2 Capteur de télécommande\* / Témoin LED

Le témoin LED s'allume ou clignote selon l'état du téléviseur.

Pour plus d'informations, consultez le Guide d'aide.

\* Ne posez aucun objet à proximité du capteur.

### Remarque

- Veillez à ce que le téléviseur soit complètement mis hors tension avant de débrancher le cordon secteur.
- Pour complètement débrancher le téléviseur de l'alimentation secteur, débranchez la fiche d'alimentation secteur de la prise secteur.
- Patientez un moment après avoir sélectionné une entrée pour passer à une autre entrée.

# Utilisation de la télécommande

## Description des pièces de la télécommande

La forme de la télécommande, l'emplacement, la disponibilité et la fonction des touches de la télécommande peuvent varier selon votre région/pays/modèle de téléviseur.

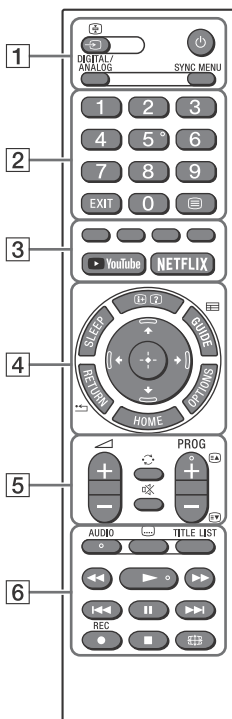

### Remarque

- Le numéro 5 et les touches **▶**, **PROG +** et **AUDIO** comportent des points tactiles. Ils vous serviront de référence lors de l'utilisation du téléviseur.

FR

### 1 (Sélection de l'entrée/Maintien du Télétexte)

En mode TV : Pour afficher et sélectionner la source d'entrée.

En mode Télétexte : Maintenez la page en cours.

### (Veille du téléviseur)

Mettez le téléviseur sous ou hors tension (mode veille).

### DIGITAL/ANALOG

Passez de l'entrée numérique à l'entrée analogique et vice versa.

### SYNC MENU

Affichez le menu BRAVIA Sync. Pour toute information complémentaire, appuyez sur la touche **HOME** de la télécommande, puis sélectionnez [Guide d'aide] sous le menu [Réglages].

### 2 Touches numériques

#### EXIT

Revenez à l'écran précédent ou quittez le menu. Quand un service d'application interactive est disponible, appuyez sur cette touche pour quitter le service.

### (Télétexte)

Affichez les informations de Télétexte.

### 3 Touches de couleurs

Exécutez la fonction correspondante à ce moment.

### YouTube (Uniquement dans certains pays ou certaines régions/modèle de téléviseur)

Accédez au service en ligne « YouTube ».

### NETFLIX (Uniquement dans certains pays ou certaines régions/modèle de téléviseur)

Accédez au service en ligne « NETFLIX ».

### 4 (Affichage des infos/du Télétexte)

Affichez des informations.

### SLEEP

Appuyez plusieurs fois jusqu'à ce que le téléviseur affiche le temps, en minutes ([Non]/[15 min]/[30 min]/[45 min]/[60 min]/[90 min]/[120 min]), pendant lequel vous voulez qu'il reste allumé avant de s'arrêter. Pour annuler la minuterie de mise en veille, appuyez sur **SLEEP** plusieurs fois jusqu'à ce que [Non] apparaisse.

### GUIDE/

Affiche l'EPG numérique (guide électronique des programmes).

### RETURN/

Revenez à l'écran précédent.

### OPTIONS

Affiche une liste contenant des raccourcis vers certains menus de réglage. La liste des options varie selon la source d'entrée et le contenu actuels.

### HOME

Affichez le menu Accueil du téléviseur.

### (Touches directionnelles de navigation)

Navigation et sélection du menu à l'écran.

### 5 +/- (Volume)

Réglez le volume.

### (Saut)



Revient à la chaîne ou l'entrée précédemment regardée pendant plus de 15 secondes.

### (Coupure du son)

Coupez le son. Appuyez à nouveau sur la touche pour rétablir le son.

### PROG +/-//

En mode TV : Sélectionnez la chaîne.

En mode Télétexte : Sélectionnez la page suivante () ou précédente ()

### 6 AUDIO

Pour sélectionner le son d'une source multilingue ou un double son pour le programme en cours de visionnage (selon la source du programme).

### (Réglage des sous-titres)

Activez ou désactivez les sous-titres (lorsque cette fonction est disponible).

### TITLE LIST (Non disponible pour l'Italie)

Affichez la liste des titres.

### 

Reproduisez le contenu multimédia du téléviseur et du périphérique raccordé compatible BRAVIA Sync.

Cette touche permet également de commander la lecture du service VOD (Vidéo à la demande). La disponibilité dépend du service VOD.

### ● REC (Non disponible pour l'Italie)

Enregistrez le programme en cours à l'aide de la fonction d'enregistrement sur USB HDD.

### (Mode Plein)

Ajuste l'affichage de l'écran. Appuyez plusieurs fois sur cette touche pour sélectionner le mode plein souhaité.

### Remarque

- Si les sous-titres sont sélectionnés et si l'utilisateur lance une application Télétexte numérique via la touche « Télétexte », il peut arriver que dans certaines circonstances les sous-titres ne soient plus affichés. Lorsque l'utilisateur quitte l'application Télétexte numérique, le décodage des sous-titres reprend automatiquement.

# Schéma de connexion

Vous pouvez raccorder une large gamme d'appareils optionnels à votre téléviseur.

**Remarque**

- Les bornes, les noms et les fonctions peuvent varier selon la région/le pays/le modèle du téléviseur.

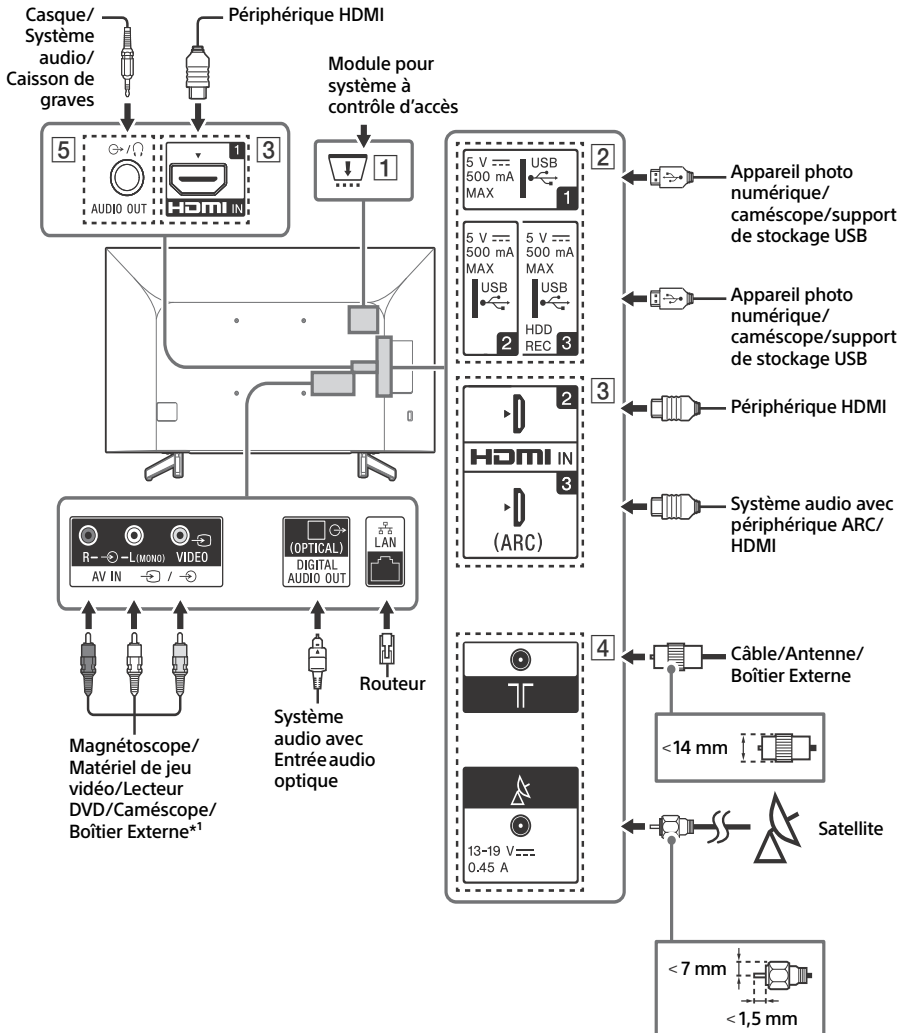

## 1 CAM (Module pour système à contrôle d'accès)

- Permet d'accéder à un service télévisuel payant. Pour plus de détails, reportez-vous au mode d'emploi fourni avec votre CAM.
- N'insérez pas la carte à puce directement dans l'emplacement CAM du téléviseur. Elle doit être insérée dans le module CAM (Module pour système à contrôle d'accès) fourni par votre revendeur agréé.
- CAM n'est pas pris en charge dans certains pays ou certaines régions. Vérifiez auprès de votre revendeur agréé.
- Il se peut qu'un message CAM s'affiche lorsque vous basculez vers un programme numérique après l'utilisation de la vidéo Internet.

## 2 USB 1/2, USB 3 (HDD REC)\*2

- Le raccordement d'un grand périphérique USB peut interférer avec les autres périphériques raccordés.
- Pour raccorder un grand périphérique USB, branchez-le au port USB 1.
- Raccordez un périphérique USB à disque dur au port USB 3.

## 3 HDMI IN 1/2/3

- L'interface HDMI peut transférer la vidéo et l'audio numériques sur un seul câble.

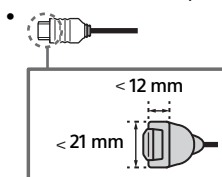

### • HDMI IN 2/3

Pour profiter de contenus de haute qualité en 4K 50p/60p, raccordez un câble HDMI haute vitesse premium à HDMI IN 2/3 et réglez [Format du signal HDMI] sur [Format amélioré].  
Pour plus détails sur les formats pris en charge, reportez-vous aux « Spécifications » dans ce manuel (page 13-14).

## • HDMI IN 3 ARC (Audio Return Channel)

Raccordez votre système audio au HDMI IN 3 pour acheminer l'audio de votre téléviseur vers votre système audio. Un système audio compatible avec HDMI ARC peut envoyer des vidéos au téléviseur et recevoir l'audio du téléviseur via le même câble HDMI. Si votre système audio n'est pas compatible avec HDMI ARC, un raccordement supplémentaire à DIGITAL AUDIO OUT (OPTICAL) est nécessaire.

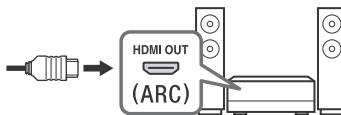

## 4 (Entrée RF), (Entrée satellite)\*2

- Raccordements pour le terrestre/câble et le satellite.

## 5 AUDIO OUT

- Prend en charge une mini-prise stéréo à 3 pôles uniquement.
- Pour écouter le son du téléviseur via l'équipement raccordé, appuyez sur **HOME**, sélectionnez [Paramètres système] → [Réglage] → [Réglages AV] → [Sortie audio/Casque] puis sélectionnez l'élément de votre choix.

### Remarque

\*1 Pour un périphérique externe équipé uniquement d'une prise SCART AV OUT, utilisez un adaptateur SCART-RCA.

\*2 Uniquement dans certains pays ou certaines régions/modèle de téléviseur.

# Installation du téléviseur au mur

## Utilisation du Support de fixation murale en option

Ce mode d'emploi du téléviseur illustre uniquement les étapes nécessaires à la préparation du téléviseur pour son installation murale avant sa fixation au mur.

### A l'attention des clients :

Pour protéger le produit et pour des raisons de sécurité, Sony conseille vivement de confier l'installation de votre téléviseur à des revendeurs ou des installateurs agréés Sony. N'essayez pas de l'installer vous-même.

### A l'attention des revendeurs et installateurs Sony :

Soyez particulièrement attentif à la sécurité pendant l'installation, l'entretien périodique et l'examen du produit.

Une certaine expérience est requise pour installer ce produit, en particulier pour déterminer la résistance du mur qui devra supporter le poids du téléviseur. Veillez à confier la fixation de ce produit au mur à un revendeur Sony ou un installateur agréé et apportez une attention suffisante à la sécurité pendant l'installation. Sony n'est responsable d'aucun dégât ou blessure provoqué par une erreur de manipulation ou installation incorrecte.

Utilisez le Support de fixation murale SU-WL450 (non fourni) pour installer le téléviseur au mur.

Lorsque vous installez le Support de fixation mural, reportez-vous également au Mode d'emploi et au Guide d'installation fournis avec le Support de fixation mural.

### Remarque

- Les vis que vous retirez doivent être rangées en lieu sûr, hors de portée des enfants.
- Si le support de table est fixé au téléviseur, détachez-le au préalable. Consultez le Guide d'installation et suivez les étapes dans l'ordre inverse pour démonter le support de table.
- Pour retirer le support de table du téléviseur, placez le téléviseur avec l'écran face dessous sur une surface nivelée et stable recouverte d'un chiffon doux et épais afin de ne pas endommager la surface de l'écran à cristaux liquides. (KD-49/43XG70xx uniquement)



Pour obtenir les instructions de l'installation du Support de fixation murale, veuillez vous reporter à la section Informations sur l'installation (Support de fixation murale) sur la page du produit correspondant à votre modèle de téléviseur.

[www.sony.eu/support/](http://www.sony.eu/support/)

## Détachez le support de table du téléviseur

KD-65XG70xx

- 1 Retirez un côté du support de table à la fois. Tenez fermement le support de table à deux mains pendant que les autres personnes soulèvent le téléviseur.

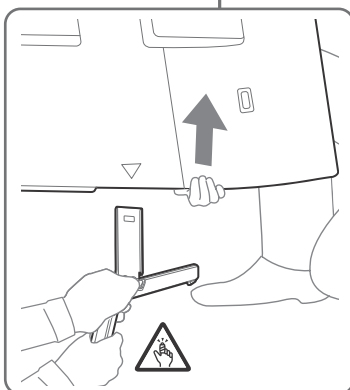
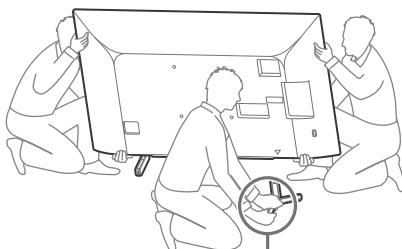

- 2 Répétez l'étape précédente et retirez l'autre côté du support de table.

### Remarque

- La présence de trois personnes ou plus est nécessaire pour détacher le support de table.
- Veillez à ne pas exercer de force excessive en détachant le support de table du téléviseur car ce dernier pourrait tomber et ainsi être endommagé et occasionner des blessures corporelles.
- Lorsque vous manipulez le support de table, prenez soin d'éviter d'endommager le téléviseur.
- Faites preuve de prudence lorsque vous soulevez le téléviseur alors que le support de table est détaché, car le support de table pourrait se renverser et provoquer des blessures.
- Faites attention lorsque vous retirez le support de table du téléviseur afin d'éviter qu'il ne tombe et endommage la surface sur laquelle repose le téléviseur.



**KD-55XG70xx**

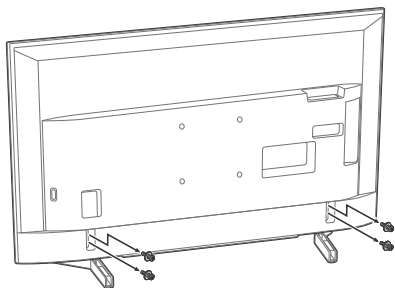

**KD-49XG70xx / 43XG70xx**

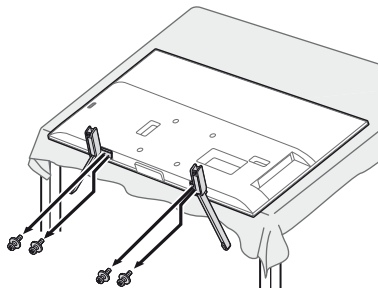

FR

## Dépannage

### Lorsque le témoin LED clignote en rouge, comptez le nombre de clignotements (à intervalle de trois secondes).

Si le témoin DEL clignote en rouge, réinitialisez le téléviseur en débranchant le cordon d'alimentation secteur du téléviseur pendant deux minutes, puis remettez le téléviseur sous tension.

Si le problème persiste, contactez votre revendeur ou votre Centre de Service Après-Vente Sony en indiquant le nombre de clignotements en rouge du témoin LED (à intervalle de trois secondes). Appuyez sur  sur le téléviseur pour mettre celui-ci hors tension, débranchez le cordon d'alimentation secteur et adressez-vous à votre revendeur ou votre Centre de Service Après-Vente Sony.

## Problèmes et solutions

### Absence d'image (écran noir) et de son

- Vérifiez le raccordement de l'antenne/câble.
- Raccordez le téléviseur à la prise secteur et appuyez sur la touche  sur le téléviseur ou la télécommande.

### Les contours des images sont déformés

- Modifiez le réglage actuel de [Mode Film]\*.

### Le téléviseur se met automatiquement hors tension (il passe en mode de veille)

- Vérifiez si la fonction [Arrêt programmé]\* est activée.
- Vérifiez si la fonction [Durée]\* est activée par [Mise en marche programmée]\* ou [Paramètres du cadre photo]\*.
- Vérifiez si la fonction [Veille TV]\* est activée.

### Certaines sources d'entrée ne peuvent pas être sélectionnées

- Sélectionnez [Présél. audio/vidéo]\*, puis sélectionnez [Toujours]\* de la source d'entrée.

### Impossible de syntoniser certains programmes

- Vérifiez le raccordement de l'antenne/câble.

### La télécommande ne fonctionne pas

- Remplacez les piles.

### La température augmente autour du téléviseur

- Si vous utilisez le téléviseur pendant une période prolongée, la température augmente dans la zone qui l'entoure. Si vous le touchez, vous remarquerez peut-être qu'il est chaud.

\* Pour toute information complémentaire, appuyez sur la touche **HOME** de la télécommande, puis sélectionnez [Guide d'aide] sous le menu [Réglages].

# Spécifications

## Système

### Type d'affichage

Ecran à cristaux liquides, Rétro-éclairage DEL

### Norme de télévision

Selon le pays/la région sélectionnée/le modèle de téléviseur

Analogique : B/G, D/K, I

Numérique : DVB-T/DVB-C  
DVB-T2\*1

Satellite\*1 : DVB-S/DVB-S2

### Norme Couleur/Vidéo

Analogique : PAL/SECAM/NTSC3.58 (Vidéo uniquement)/NTSC4.43 (Vidéo uniquement)

Numérique : MPEG-2 MP@ML/HL, H.264/MPEG-4 AVC MP/HP@L5.0, H.265/HEVC MP/Main10@L5.1 (4K 60 images/seconde)

### Canaux couverts

Selon le pays/la région sélectionnée/le modèle de téléviseur

Analogique : UHF/VHF/Câble

Numérique : UHF/VHF/Câble

Satellite\*1 : Fréquence IF 950-2 150 MHz

### Sortie son

10 W + 10 W

### Technologie sans fil

Protocole IEEE 802.11b/g/n

### Bande(s) de fréquence

LAN sans fil (IEEE 802.11b/g/n)	
Plage de fréquences	Puissance de sortie
2 400-2 483,5 MHz	< 20,0 dBm

### Version du logiciel

Cet équipement radio est destiné à être utilisé avec la ou les version(s) approuvée(s) du logiciel qui sont indiquées dans la déclaration de conformité de l'UE.

Reportez-vous à [Assistance clientèle] sous le menu [Réglages].

Le logiciel chargé sur cet équipement radio est certifié conforme aux exigences essentielles de la Directive 2014/53/UE.

## Prises d'entrée/sortie

### Câble d'antenne

Borne 75 ohms externe pour VHF/UHF

### Antenne satellite\*1

Connecteur femelle type-F, 75 ohms.

DISeqC 1.0, LNB 13 V/18 V & 22 kHz tone, Diffusion par câble unique EN50494.

### AV IN

Entrée audio/vidéo (prises phono)

HDMI IN 1/2/3 (prise en charge de la résolution 4K, compatible HDCP 2.3)\*2

### Vidéo :

4096 × 2160p (24, 50, 60 Hz), 3840 × 2160p (24, 25, 30, 50, 60 Hz), 1080p (30, 50, 60 Hz), 1080/24p, 1080i (50, 60 Hz), 720p (30, 50, 60 Hz), 720/24p, 576p, 576i, 480p, 480i

### Audio :

PCM linéaire deux canaux : 32/44,1/48 kHz 16/20/24 bits, Dolby Digital, Dolby Digital Plus, DTS

ARC (Audio Return Channel) (HDMI IN 3 uniquement)



PCM linéaire deux canaux : 48 kHz 16 bits, Dolby Digital, Dolby Digital Plus, DTS

### DIGITAL AUDIO OUT (OPTICAL)

Prise optique numérique (PCM linéaire deux canaux : 48 kHz 16 bits, Dolby Digital, DTS)

### AUDIO OUT (mini-prise stéréo)

Casque, sortie audio, caisson de graves

 1,  2,  3 (HDD REC) (Fonction non disponible en Italie)

Les ports USB 1, 2 et 3 prennent en charge la High Speed USB (USB 2.0)

### 

Fente CAM (Module pour système à contrôle d'accès)

 DC IN 19.5 V (modèles dotés de l'adaptateur secteur fourni uniquement)

Entrée de l'adaptateur secteur

### LAN

Connecteur 10BASE-T/100BASE-TX (La vitesse de connexion du réseau peut varier en fonction de l'environnement d'exploitation. Le débit et la qualité de la communication ne sont pas garantis.)

## Autres

### Accessoires en option

Support de fixation murale : SU-WL450

### Températures de fonctionnement

0 °C – 40 °C

### Humidité de fonctionnement

10 % – 80 % HR (sans condensation)

## Puissance, fiche produit et autres

### Tension d'alimentation

sauf les modèles dotés de l'adaptateur secteur fourni

220 V – 240 V CA, 50 Hz

modèles dotés de l'adaptateur secteur fourni uniquement

19,5 V CC avec l'adaptateur secteur fourni

Valeurs nominales : Entrée 220 V – 240 V CA, 50 Hz

## Classe d'efficacité énergétique

KD-65XG70xx : A  
KD-55XG70xx : A  
KD-49XG70xx : A  
KD-43XG70xx : A

## Taille d'écran (mesurée en diagonale) (Environ.)

KD-65XG70xx : 163,9 cm / 65 pouces  
KD-55XG70xx : 138,8 cm / 55 pouces  
KD-49XG70xx : 123,2 cm / 49 pouces  
KD-43XG70xx : 108,0 cm / 43 pouces

## Consommation électrique

### En mode [Standard]

KD-65XG70xx : 151 W  
KD-55XG70xx : 110 W  
KD-49XG70xx : 75 W  
KD-43XG70xx : 66 W

### En mode [Intense]

KD-65XG7096 : 256 W  
KD-65XG7093 : 245 W  
KD-65XG7077 : 256 W  
KD-65XG7073 : 245 W  
KD-65XG7005 : 256 W  
KD-65XG7004 : 256 W  
KD-65XG7003 : 245 W  
KD-65XG7002 : 245 W  
KD-55XG7096 : 184 W  
KD-55XG7093 : 173 W  
KD-55XG7077 : 184 W  
KD-55XG7073 : 173 W  
KD-55XG7005 : 184 W  
KD-55XG7004 : 184 W  
KD-55XG7003 : 173 W  
KD-55XG7002 : 173 W  
KD-49XG7096 : 115 W  
KD-49XG7093 : 100 W  
KD-49XG7077 : 115 W  
KD-49XG7073 : 100 W  
KD-49XG7005 : 115 W  
KD-49XG7004 : 115 W  
KD-49XG7003 : 100 W  
KD-49XG7002 : 100 W  
KD-43XG7096 : 100 W  
KD-43XG7093 : 97 W  
KD-43XG7077 : 100 W  
KD-43XG7073 : 97 W  
KD-43XG7005 : 100 W  
KD-43XG7004 : 100 W  
KD-43XG7003 : 97 W  
KD-43XG7002 : 97 W

## Consommation énergétique annuelle\*3

KD-65XG70xx : 220 kWh par an  
KD-55XG70xx : 161 kWh par an  
KD-49XG70xx : 110 kWh par an  
KD-43XG70xx : 96 kWh par an

## Consommation électrique en veille\*4\*5

0,50 W

## Résolution d'affichage

3 840 points (horizontal) × 2 160 lignes (vertical)

## Puissance de sortie nominale

USB 1/2/3  
5 V ---, 500 mA MAX

## Dimensions (Environ.) (l × h × p)

### Avec support de table

KD-65XG70xx : 146,3 × 90,9 × 33,6 cm  
KD-55XG70xx : 124,1 × 78,5 × 33,6 cm  
KD-49XG70xx : 110,1 × 70,4 × 26,0 cm  
KD-43XG70xx : 97,0 × 63,0 × 26,0 cm

### Sans support de table

KD-65XG70xx : 146,3 × 84,5 × 8,0 cm  
KD-55XG70xx : 124,1 × 72,1 × 7,9 cm  
KD-49XG70xx : 110,1 × 64,5 × 5,7 cm  
KD-43XG70xx : 97,0 × 57,0 × 5,7 cm

## Poids (Environ.)

### Avec support de table

KD-65XG70xx : 21,6 kg  
KD-55XG70xx : 16,5 kg  
KD-49XG70xx : 12,5 kg  
KD-43XG70xx : 10,3 kg

### Sans support de table

KD-65XG70xx : 20,5 kg  
KD-55XG70xx : 15,4 kg  
KD-49XG70xx : 11,9 kg  
KD-43XG70xx : 9,7 kg

- \*1 Tous les téléviseurs ne sont pas dotés de la technologie DVB-T2 ou DVB-S/S2 ou d'une borne d'antenne satellite.
- \*2 HDMI IN 2 et HDMI IN 3 prennent en charge les formats HDMI de haute qualité tels que le 4K 60p/50p 4:2:0 10 bit, 4:4:4, 4:2:2.
- \*3 Consommation énergétique en kWh par an, en considérant la consommation électrique du poste lorsqu'il reste allumé 4 heures par jour pendant 365 jours. La consommation électrique réelle dépendra du mode d'utilisation du téléviseur.
- \*4 La consommation en veille spécifiée est atteinte une fois que le téléviseur a terminé tous les processus internes nécessaires.
- \*5 La consommation électrique en veille augmentera lorsque votre téléviseur sera connecté au réseau.

## Remarque

- Ne retirez pas la carte factice ou le cache (disponibilité selon le modèle de téléviseur) de la fente TV CAM (Module pour système à contrôle d'accès), sauf pour la remplacer par une carte à puce insérée dans le CAM.
- La disponibilité des accessoires en option varie selon les pays, les régions, les modèles de téléviseur et les stocks.
- La conception et les spécifications sont sujettes à modification sans préavis.

## Remarques sur la fonction de télévision numérique

- La télévision numérique (DVB terrestre, satellite et câble), les services interactifs et les fonctions réseau peuvent ne pas être disponibles dans tous les pays ou régions. Certaines fonctions pourraient ne pas être activées ou pourraient ne pas fonctionner correctement avec certains opérateurs et environnements réseau. Il est possible que certains opérateurs de services télévisuels facturent des frais pour leurs services.
- Ce téléviseur prend en charge la diffusion numérique en utilisant les codecs MPEG-2, H.264/MPEG-4 AVC et H.265/HEVC, mais la compatibilité avec tous les signaux de l'opérateur/service, susceptibles de changer au fil du temps, ne peut pas être garantie.

## Remarques relatives à la plage dynamique étendue (« HDR » ou « High Dynamic Range ») (Uniquement dans certains pays ou certaines régions/modèle de téléviseur)

- Compatible avec tous les jeux PS4 HDR via HDMI et avec les vidéos HDR des applications intégrées Netflix et YouTube uniquement. (Reportez-vous au site Web de support Sony pour plus d'informations).
- Le signal d'image HDR signifie spécifiquement un format de profil média HDR10 (communément appelé HDR10).
- La compatibilité avec tous les contenus HDR n'est pas garantie.

## Informations sur les marques commerciales

- Les termes HDMI et High-Definition Multimedia Interface ainsi que le logo HDMI sont des marques commerciales ou des marques déposées de HDMI Licensing Administrator, Inc. aux États-Unis et dans d'autres pays.
- Fabriqué sous licence de Dolby Laboratories. Dolby, Dolby Audio et le symbole double-D sont des marques de Dolby Laboratories.
- Vewd® Core. Copyright 1995-2019 Vewd Software AS. All rights reserved.

- Wi-Fi®, Wi-Fi Alliance®, Wi-Fi Direct® et Miracast® sont des marques déposées de Wi-Fi Alliance.
- Wi-Fi Protected Setup™ est une marque déposée de Wi-Fi Alliance.
- Le logo Wi-Fi CERTIFIED™ est une marque de certification de Wi-Fi Alliance.
- Netflix est une marque déposée de Netflix, Inc.
- « YouTube » et le « logo YouTube logo » sont des marques déposées de Google LLC.
- « BRAVIA », BRAVIA et BRAVIA Sync sont des marques commerciales ou marques déposées de Sony Corporation.
- « Blu-ray Disc », « Blu-ray » et le logo « Blu-ray Disc » sont des marques commerciales de Blu-ray Disc Association.
- « PlayStation » est une marque déposée et « PS4 » est une marque commerciale de Sony Interactive Entertainment Inc.
- Pour les brevets DTS, visitez <http://patents.dts.com>. Fabriqué sous licence de DTS, Inc. DTS, le symbole, & DTS et le symbole utilisés conjointement sont des marques déposées tandis que DTS Digital Surround est une marque commerciale de DTS, Inc. © DTS, Inc. Tous droits réservés.
- TUXERA est une marque déposée de Tuxera Inc. aux États-Unis et dans d'autres pays.

Pour les modèles satellite uniquement :

- DiSEqC™ est une marque déposée de EUTELSAT. Ce téléviseur prend en charge DiSEqC 1.0. Ce téléviseur n'est pas destiné à commander des antennes à moteur.
- Toutes les autres marques commerciales appartiennent à leurs propriétaires respectifs.

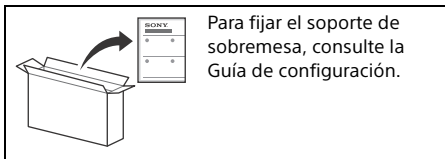

Para fijar el soporte de sobremesa, consulte la Guía de configuración.

## Tabla de contenidos

AVISO IMPORTANTE .....	2
Información de seguridad .....	2
Componentes y controles .....	4
Controles e indicadores .....	4
Uso del mando a distancia .....	5
Descripción de las partes del mando a distancia .....	5
Diagrama de conexiones .....	7
Instalación del televisor en una pared ..	9
Utilización del Soporte de pared opcional .....	9
Desmonte el soporte de sobremesa del televisor .....	10
Solución de problemas .....	12
Problemas y soluciones .....	12
Especificaciones .....	13

### Conexión a Internet y privacidad de datos

Al conectarse una red, este producto se conecta a Internet durante la configuración inicial para, en primer lugar, confirmar la conexión a Internet y, después, configurar la pantalla de inicio. Su dirección IP se utiliza en esta y en otras conexiones a Internet. Si no desea que se utilice su dirección IP en absoluto, no configure la función inalámbrica de Internet y no conecte un cable de Internet. Para obtener más detalles sobre las conexiones a Internet, consulte la información de privacidad mostrada en la pantalla de configuración.

## Introducción

Gracias por elegir este producto Sony. Antes de utilizar el televisor, lea este manual atentamente y consérvelo para consultarlo en el futuro.

### Nota

- Antes de utilizar el televisor, lea el apartado "Información de seguridad" (página 2).
- Lea la Información de seguridad suministrada para obtener más información sobre seguridad.
- Las imágenes y las ilustraciones utilizadas en la Guía de configuración y este manual son solo ejemplos y pueden no coincidir con el producto real.
- La "xx" que aparece en el nombre del modelo corresponde a un dígito numérico relacionado con el diseño, el color o el sistema de televisión.

### Guía de ayuda (manual)

Para obtener información más detallada, presione **HOME** en el control remoto y luego seleccione [Guía de ayuda] en el menú [Ajustes]. También puede consultar la Guía de ayuda desde su PC o smartphone (encontrará la información en la contraportada de este manual).

### Ubicación de la etiqueta identificativa

Las etiquetas correspondientes al Número de modelo, a la Fecha de producción (año/mes) y al voltaje de la Fuente de alimentación se encuentran situadas en la parte posterior del televisor o el embalaje.

Para los modelos con un adaptador de corriente suministrado: Las etiquetas correspondientes al Número de modelo del adaptador de corriente y al Número de serie se encuentran situadas en la base del adaptador de corriente.

## AVISO IMPORTANTE

### Nota sobre equipos inalámbricos



Por la presente, Sony Visual Products Inc. declara que los tipos de equipo radioeléctrico KD-65XG7096, KD-65XG7093, KD-65XG7077, KD-65XG7073, KD-65XG7005, KD-65XG7004, KD-65XG7003, KD-65XG7002, KD-55XG7096, KD-55XG7093, KD-55XG7077, KD-55XG7073, KD-55XG7005, KD-55XG7004, KD-55XG7003, KD-55XG7002, KD-49XG7096, KD-49XG7093, KD-49XG7077, KD-49XG7073, KD-49XG7005, KD-49XG7004, KD-49XG7003, KD-49XG7002, KD-43XG7096, KD-43XG7093, KD-43XG7077, KD-43XG7073, KD-43XG7005, KD-43XG7004, KD-43XG7003, KD-43XG7002 son conformes con la Directiva 2014/53/UE. El texto completo de la declaración UE de conformidad está disponible en la dirección Internet siguiente: <http://www.compliance.sony.de/>  
Este equipo de radio se puede usar en la UE sin infringir los requisitos aplicables relativos al uso del radioespectro.

## Información de seguridad

### Instalación/configuración

Instale y utilice el televisor siguiendo las instrucciones que se indican a continuación para evitar el riesgo de incendios, descargas eléctricas u otros daños y/o lesiones.

#### Instalación

- Debe instalar el televisor cerca de una toma de corriente de fácil acceso.
- Coloque el televisor sobre una superficie nivelada y estable para evitar que pueda caerse y provocar daños personales o materiales.
- Instale el televisor en lugares donde no pueda caerse ni sufrir golpes.

- Instale el televisor de modo que el soporte de sobremesa del televisor no sobresalga del soporte para TV (no suministrado). Si el soporte de sobremesa sobresale del soporte para TV, el televisor podría desequilibrarse, caerse y provocar daños personales o estropearse.

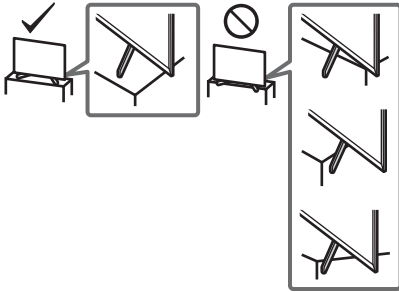

- La instalación en pared solo puede ser realizada por personal cualificado.
- Por razones de seguridad, se recomienda utilizar accesorios Sony como:
  - Soporte de pared: SU-WL450
- Asegúrese de utilizar los tornillos suministrados con el Soporte de pared al fijar el Soporte de pared al televisor. Los tornillos suministrados han sido diseñados tal y como indica la ilustración si se miden desde la superficie de colocación del Soporte de pared. El diámetro y longitud de los tornillos varía en función del modelo de Soporte de pared. Si utiliza tornillos distintos de los suministrados, puede provocar un daño interno en el televisor o éste puede caerse, etc.

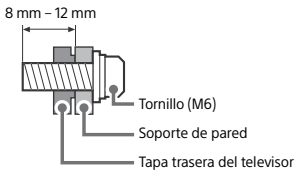

### Transporte

- Desconecte todos los cables antes de transportar el televisor.
- Se necesitan dos o tres personas para transportar un televisor grande.
- Al transportar el televisor manualmente, sujételo de la forma descrita a continuación. No ejerza presión sobre la pantalla LCD ni el marco que la rodea.
- Al levantar o mover el televisor, sujételo con firmeza por su parte inferior.

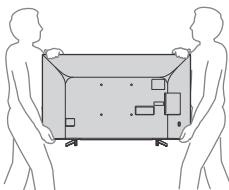

- Durante el transporte, no someta el televisor a sacudidas o vibraciones excesivas.
- Cuando transporte el televisor para repararlo o cuando lo cambie de sitio, embálelo con la caja y el material de embalaje originales.

### Prevención de volcado

#### KD-65XG70xx / 55XG70xx

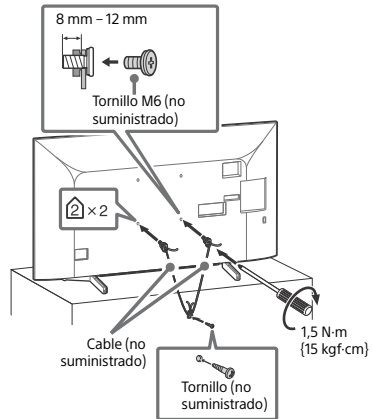

#### KD-49XG70xx / 43XG70xx

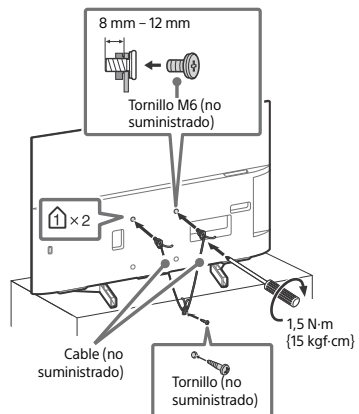

# Componentes y controles

## Controles e indicadores

KD-65XG70xx

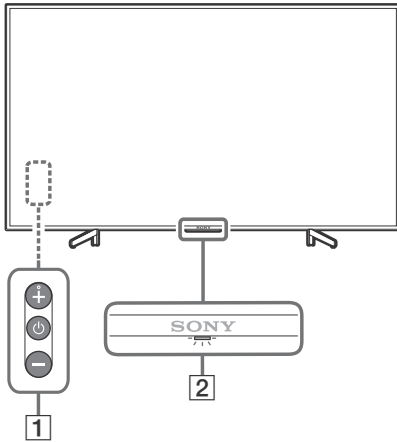

KD-55XG70xx / 49XG70xx / 43XG70xx

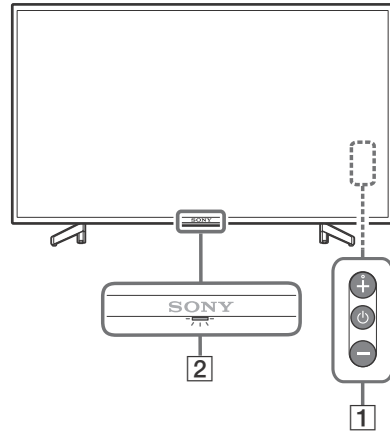



### 1 (Alimentación) /+/-

**Cuando el TV está apagado,**

Pulse  para encender.

**Cuando el TV está encendido,**

Para apagar, mantenga pulsado .

Pulse  varias veces para cambiar la función

y, a continuación, pulse el botón + o - para:

- Ajusta el volumen.
- Permite seleccionar el canal.
- Seleccionar la fuente de entrada del TV.

### 2 **Sensor del mando a distancia\* / Indicador LED**

El indicador LED se enciende o parpadea según el estado del televisor.

Para obtener más información, consulte la Guía de ayuda.

\* No coloque nada cerca del sensor.

#### Nota

- Asegúrese de que el televisor esté totalmente apagado antes de desenchufar el cable de corriente.
- Para desconectar totalmente el televisor, desenchúfelo de la toma de corriente.
- Espere mientras realiza la selección de entrada para cambiar de entrada.



# Uso del mando a distancia

## Descripción de las partes del mando a distancia

La forma del mando a distancia, la posición, la disponibilidad y la función de los botones del mando a distancia pueden variar en función del país, la región o el modelo de televisor.

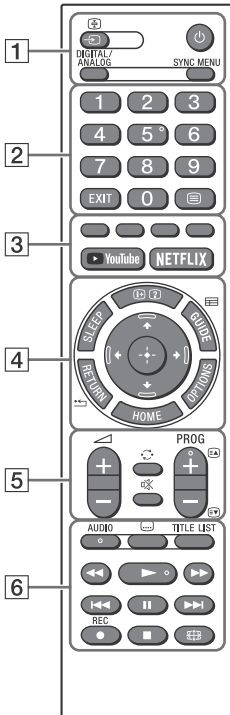

### Nota

- El número 5, los botones **▶**, **PROG +** y **AUDIO** tienen puntos en relieve. Use los puntos en relieve como guías cuando utiliza el televisor.

ES

### 1 / (Selección de la entrada/ bloqueo de página)

En el modo televisión: Permite ver y seleccionar la fuente de entrada.

En el modo texto: Permite retener la página actual.

### (Modo en espera del televisor)

Permite encender o apagar el televisor (modo en espera).

### DIGITAL/ANALOG

Permite alternar entre la entrada digital y la analógica.

### SYNC MENU

Permite acceder al menú de BRAVIA Sync. Para obtener información más detallada, presione **HOME** en el control remoto y luego seleccione [Guía de ayuda] en el menú [Ajustes].

### 2 Botones numéricos

#### EXIT

Permite volver a la pantalla anterior o salir del menú. Cuando esté disponible un servicio de aplicaciones interactivas, púlselo para salir del servicio.

### (Texto)

Permite acceder a información de texto.

### 3 Botones de colores

Ejecuta la función correspondiente a la hora indicada.

#### **YouTube (Solo en algunos países/regiones/modelos de televisor)**

Permite acceder al servicio online "YouTube".

#### **NETFLIX (Solo en algunos países/regiones/modelos de televisor)**

Permite acceder al servicio online "NETFLIX".

### 4 (Información/datos de texto)

Permite acceder a información.

#### **SLEEP**

Presione varias veces hasta que el televisor muestre el tiempo en minutos ([No]/[15 min]/[30 min]/[45 min]/[60 min]/[90 min]/[120 min]) que quiera que el televisor permanezca encendido hasta apagarse. Para cancelar el temporizador de apagado, presione **SLEEP** varias veces hasta que aparezca [No].

#### **GUIDE**/

Muestra la EPG digital (guía electrónica de programas).

#### **RETURN**/

Permite volver a la pantalla anterior.

#### **OPTIONS**

Muestra una lista que contiene atajos para algunos menús de ajustes.

Las opciones de la lista varían según el contenido y la entrada actual.

#### **HOME**

Muestra el menú de inicio del televisor.

#### (D-Pad direccional)

Navegación y selección de menús en pantalla.

### 5 +/- (Volumen)

Ajusta el volumen.

#### (Saltar)



Permite volver al canal o a la entrada anterior en la que haya permanecido por más de 15 segundos.

### (Silenciamiento)

Silencia el sonido. Vuelva a pulsarlo para que se oiga de nuevo.

#### **PROG** +/-//

En el modo televisión: Permite seleccionar el canal.

En el modo texto: Permite seleccionar la página siguiente () o la página anterior ()

### 6 **AUDIO**

Selección el sonido de la fuente multilingüe o el sonido dual para el programa que está mirando (según la fuente del programa).

#### (Ajuste de subtítulos)

Permite activar y desactivar los subtítulos (cuando esta función está disponible).

#### **TITLE LIST (No disponible en Italia)**

Muestra la lista de títulos.



Permite controlar los contenidos del televisor y del dispositivo conectado compatible con BRAVIA Sync.

Esta tecla también se puede usar para controlar el servicio de reproducción VOD (vídeo bajo demanda) La disponibilidad depende del servicio VOD.

#### **REC (No disponible en Italia)**

Graba el programa actual con la función de grabación USB HDD.

#### (Modo horizontal)

Ajuste la visualización en pantalla. Presione varias veces para seleccionar el modo horizontal deseado.

#### **Nota**

- Si el usuario abre una aplicación digital de texto con la tecla 'texto' mientras los subtítulos están seleccionados, estos pueden dejar de mostrarse en ciertas circunstancias. Cuando el usuario cierra la aplicación digital de texto, la decodificación de subtítulos se reanudará automáticamente.

# Diagrama de conexiones

Puede conectar una gran variedad de equipos opcionales a su televisor.

**Nota**

- Las terminales, las etiquetas y las funciones pueden variar en función de la región, el país o el modelo del televisor.

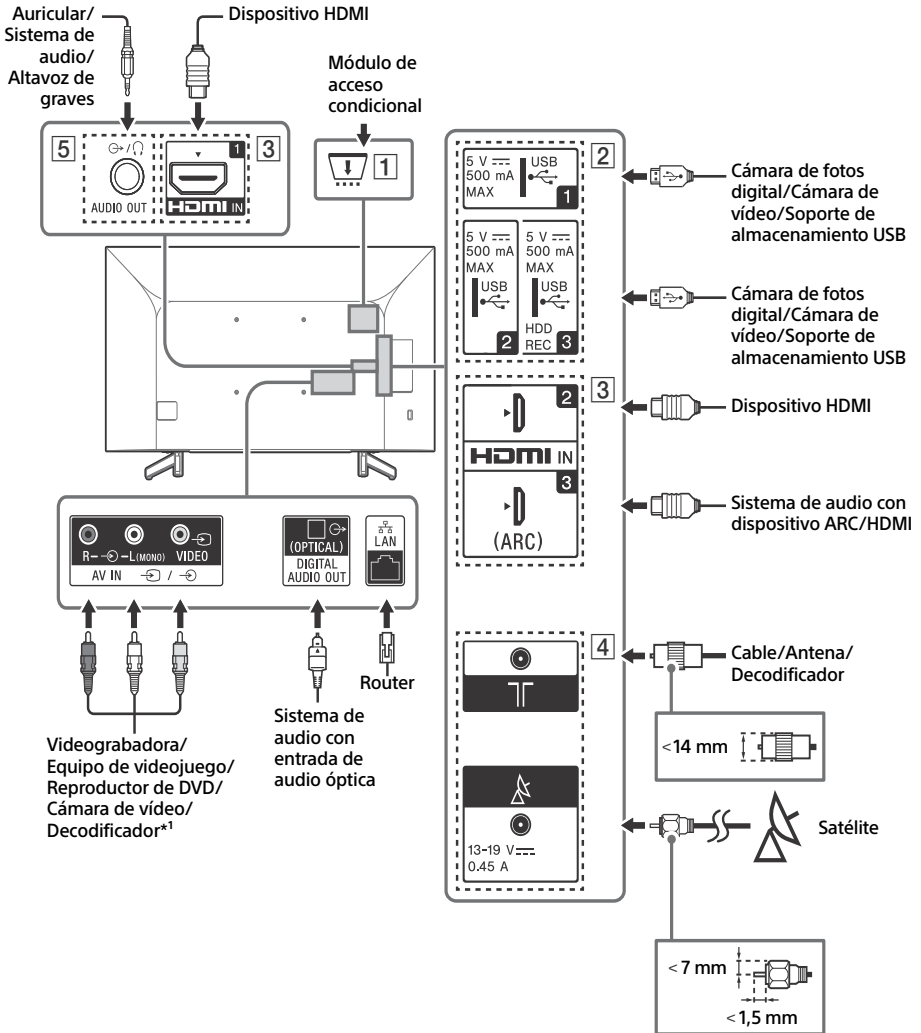

## 1 CAM (módulo de acceso condicional)

- Permite acceder a servicios de televisión de pago. Para obtener más información, consulte el manual de instrucciones suministrado con su CAM.
- No inserte la tarjeta inteligente directamente en la ranura CAM del televisor. Debe colocarse en el módulo de acceso condicional proporcionado por su distribuidor autorizado.
- No es posible utilizar la tecnología CAM en algunos países y zonas. Consúltelo a su distribuidor autorizado.
- Es posible que aparezca un mensaje del CAM al acceder a un programa digital después de utilizar el vídeo por Internet.

## 2 **USB 1/2**, **USB 3 (HDD REC)\*2**

- La conexión de un dispositivo USB grande puede interferir con otros dispositivos conectados que tenga al lado.
- Cuando tenga que conectar un dispositivo USB grande, conéctelo a la toma USB 1.
- Conecte un dispositivo HDD USB al puerto USB 3.

## 3 **HDMI IN 1/2/3**

- La interfaz HDMI es capaz de transmitir el vídeo y el audio digital por un solo cable.

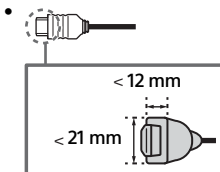

### • **HDMI IN 2/3**

Para disfrutar de contenido 4K 50p/60p de alta calidad, conecte un cable HDMI premium de alta velocidad a HDMI IN 2/3 y cambie [Formato de señal HDMI] a [Formato mejorado]. Para obtener más información sobre los formatos compatibles, consulte “Especificaciones” en este manual (página 13-15).

## • **HDMI IN 3 ARC (Audio Return Channel)**

Conecte su sistema de audio a HDMI IN 3 para enviar el audio del televisor a su sistema de audio. Un sistema de audio que admita HDMI ARC es capaz de enviar la señal de vídeo al televisor y recibir el audio del televisor por el mismo cable HDMI. Si su sistema de audio no admite HDMI ARC, necesitará una conexión adicional con DIGITAL AUDIO OUT (OPTICAL).

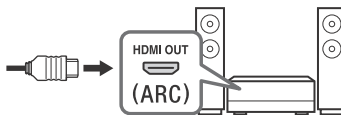

## 4 **(Entrada RF)**, **(Entrada de satélite)\*2**

- Conexiones para televisión terrestre/cable y satélite.

## 5 **AUDIO OUT**

- Soporta solo minitoma estéreo de 3 polos.
- Para escuchar el sonido del televisor a través del equipo conectado, pulse **HOME**, seleccione [Ajustes de sistema] → [Configuración] → [Configuración de AV] → [Auriculares/Salida de audio] y, a continuación, seleccione la opción deseada.

### Nota

\*1 Para un dispositivo externo que solo dispone de SCART AV OUT, utilice un adaptador SCART-RCA.

\*2 Solo en algunos países/regiones/modelos de televisor.

# Instalación del televisor en una pared

## Utilización del Soporte de pared opcional

El manual de instrucciones de este televisor solo proporciona los pasos para preparar el televisor para su instalación en la pared antes de su montaje en la pared.

### Para los clientes:

Por motivos de protección del producto y de seguridad, Sony recomienda dejar la instalación del televisor en manos de distribuidores Sony o proveedores autorizados. Nunca intente realizar la instalación sin ayuda.

### Para distribuidores y contratistas de Sony:

Preste especial atención a la seguridad durante la instalación, el mantenimiento periódico y las revisiones de este producto.

Para instalar este producto, es necesario disponer de conocimientos suficientes, especialmente para determinar si la pared es lo bastante resistente para aguantar el peso del televisor. Deje siempre la instalación de este producto en la pared en manos de distribuidores Sony o proveedores autorizados y preste especial atención a la seguridad durante la instalación. Sony no se hace responsable de daños o lesiones provocados por una manipulación o una instalación incorrectas.

Utilice el Soporte de pared SU-WL450 (no suministrado) para instalar el televisor en la pared.

Al instalar el Soporte de pared, consulte también el Manual de instrucciones y la Guía de instalación suministrados con el Soporte de pared.

### Nota

- Guarde los tornillos retirados en un lugar seguro y lejos del alcance de los niños.
- Si el soporte de sobremesa está colocado en el televisor, desmóntelo previamente. Consulte la Guía de configuración y siga los pasos en orden inverso para desmontar el soporte de sobremesa.
- Coloque el televisor con la pantalla hacia abajo sobre una superficie nivelada y estable cubierta por una tela gruesa y suave o al retirar el Soporte de sobremesa del televisor, para evitar dañar la superficie de la pantalla LCD. (Sólo KD-49/43XG70xx)



Para obtener instrucciones acerca de la instalación del Soporte de pared, consulte la información de instalación (Soporte de pared) en la página del producto de su modelo de televisor.

[www.sony.eu/support/](http://www.sony.eu/support/)

## Desmonte el soporte de sobremesa del televisor

KD-65XG70xx

- 1 Retire uno de los lados del soporte de sobremesa. Sujete con firmeza el soporte de sobremesa con ambas manos de forma segura mientras otras personas levantan el televisor.

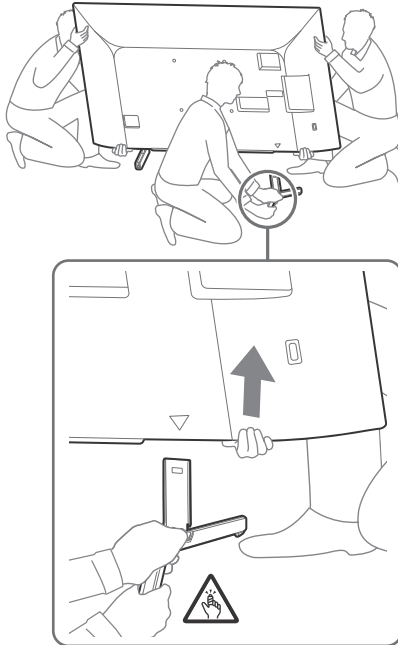

- 2 Repita el paso anterior y retire el otro lado del soporte de sobremesa.

### Nota

- Se necesitan tres o más personas para desmontar el soporte de sobremesa.
- Tenga cuidado de no aplicar fuerza excesiva mientras desmonta el soporte de sobremesa del televisor, ya que podría caerse y provocar daños personales o materiales.
- Manipule el soporte de sobremesa con cuidado para no dañar el televisor.
- Tenga cuidado al levantar el televisor ya que si se desprende el soporte de sobremesa, este podría desequilibrarse y provocar lesiones personales.
- Tenga cuidado al retirar el soporte de sobremesa del televisor para evitar que se caiga y dañe la superficie sobre la que está el televisor.

**KD-55XG70xx**

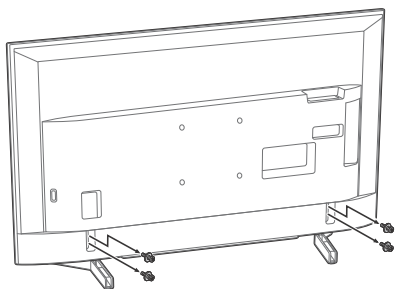

**KD-49XG70xx / 43XG70xx**

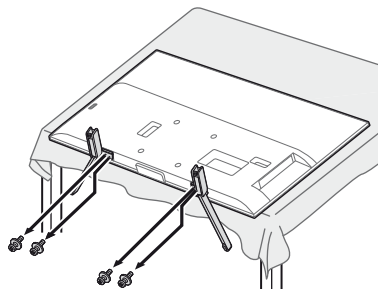

ES

## Solución de problemas

### **Cuando el indicador LED parpadee en rojo, cuente las veces que parpadea (el intervalo de tiempo es de tres segundos).**

Si el indicador LED parpadea en rojo, reinicie el televisor desconectando el cable de corriente del televisor por dos minutos y luego encienda el televisor.

Si el problema continúa, póngase en contacto con su distribuidor o centro de servicio técnico de Sony e indique las veces que el indicador LED parpadea en rojo (el intervalo de tiempo es de tres segundos). Presione  en el televisor para apagarlo, desconecte el cable de corriente y póngase en contacto con su distribuidor o centro de servicio técnico de Sony.

\* Para obtener información más detallada, presione **HOME** en el control remoto y luego seleccione [Guía de ayuda] en el menú [Ajustes].

## Problemas y soluciones

### **No hay imagen (la pantalla está oscura) ni sonido**

- Revise la conexión de la antena/cable.
- Conecte el televisor a la toma de corriente y presione  en el televisor o en el mando a distancia.

### **Los contornos de la imagen están distorsionados**

- Cambie el ajuste actual de [Modo Película]\* a otro ajuste.

### **El televisor se apaga automáticamente (el televisor se pone en modo de espera)**

- Revise si el [Desconex. Aut.]\* está activado.
- Revise si la [Duración]\* está activada por [Conexión Automática]\* o [Ajustes de marco de fotos]\*.
- Revise si el [Televisor inactivo a Standby]\* está activado.

### **No se pueden seleccionar algunas fuentes de entrada**

- Seleccione [Etiquetado de AV]\* y seleccione [Siempre]\* para la fuente de entrada.

### **No se pueden sintonizar algunos programas**

- Revise la conexión de la antena/cable.

### **El mando a distancia no funciona**

- Cambie las pilas.

### **La carcasa del televisor se calienta**

- Cuando se utiliza el televisor durante un largo período de tiempo, la carcasa del televisor se calienta. Si toca esa zona con la mano, podrá notar el calor.



# Especificaciones

## Sistema

### Sistema de panel

Panel LCD (pantalla de cristal líquido),  
Retroiluminación LED

### Sistema de televisión

Según el país/selección de área/modelo de  
televisor

Analógico: B/G, D/K, I

Digital: DVB-T/DVB-C

DVB-T2\*1

Satélite\*1: DVB-S/DVB-S2

### Sistema de color/vídeo

Analógico: PAL/SECAM/NTSC3.58 (Sólo vídeo)/  
NTSC4.43 (Sólo vídeo)

Digital: MPEG-2 MP@ML/HL, H.264/MPEG-4 AVC  
MP/HP@L5.0, H.265/HEVC MP/Main10@L5.1 (4K  
60fps)

### Cobertura de canales

Según el país/selección de área/modelo de  
televisor

Analógico: UHF/VHF/Cable

Digital: UHF/VHF/Cable

Satélite\*1: Frecuencia IF 950-2 150 MHz

### Salida de sonido

10 W + 10 W

### Tecnología inalámbrica

Protocolo IEEE 802.11b/g/n

### Bandas de frecuencia

LAN inalámbrica (IEEE 802.11b/g/n)	
Intervalo de frecuencias	Potencia de salida
2 400-2 483,5 MHz	< 20,0 dBm

### Versión del software

Este equipo de radio está diseñado para ser  
usado con las versiones aprobadas del software  
que se indican en la Declaración de Conformidad  
de la UE.

Consulte [Ayuda al cliente] debajo del menú  
[Ajustes].

El software cargado en este equipo de radio está  
verificado y cumple con los requisitos esenciales  
de la Directiva 2014/53/UE.

## Conectores de entrada/salida

### Antena/Cable

Terminal externo de 75 ohmios para VHF/UHF

### Antena de satélite\*1

Conector tipo F hembra, 75 ohmios.  
DiSEqC 1.0, LNB 13 V/18 V y tono de 22 kHz,  
Distribución de cable único EN50494.

### AV IN

Entrada de vídeo/audio (conectores fonográficos)

### HDMI IN 1/2/3 (compatibles con resolución 4K, Compatible con HDCP 2.3)\*2

#### Vídeo:

4096 × 2160p (24, 50, 60 Hz), 3840 × 2160p (24,  
25, 30, 50, 60 Hz), 1080p (30, 50, 60 Hz), 1080/  
24p, 1080i (50, 60 Hz), 720p (30, 50, 60 Hz), 720/  
24p, 576p, 576i, 480p, 480i

#### Audio:

PCM lineal de dos canales: 32/44,1/48 kHz 16/  
20/24 bits, Dolby Digital, Dolby Digital Plus, DTS

### ARC (Audio Return Channel) (sólo HDMI IN 3)

PCM lineal de dos canales: 48 kHz 16 bits, Dolby  
Digital, Dolby Digital Plus, DTS

### DIGITAL AUDIO OUT (OPTICAL)

Toma digital óptica (PCM lineal de dos canales:  
48 kHz 16 bits, Dolby Digital, DTS)

### AUDIO OUT (minitoma estéreo)

Auricular, salida de audio, Altavoz de graves

### HDD REC (esta función no está disponible en Italia)

Los puertos USB 1, 2 y 3 son compatibles con USB  
de alta velocidad (USB 2.0)



Ranura CAM (módulo de acceso condicional)

### DC IN 19.5 V (solo modelos con

adaptador de corriente suministrado)

Entrada del adaptador de corriente

### LAN

Conector 10BASE-T/100BASE-TX (La velocidad de  
conexión puede variar según el entorno operativo  
de la red. No se garantizan la frecuencia y la  
calidad de comunicación).

## Otros

### Accesorios opcionales

Soporte de pared: SU-WL450

### Temperatura de funcionamiento

De 0 °C a 40 °C

### Humedad de funcionamiento

10 % - 80 % RH (sin condensación)

## Alimentación, ficha de producto y otros

### Requisitos de alimentación

excepto modelos con adaptador de corriente suministrado

220 V – 240 V CA, 50 Hz

solo modelos con adaptador de corriente suministrado

CD 19,5 V con adaptador de corriente

Clasificación: Entrada 220 V – 240 V CA, 50 Hz

### Categoría de eficiencia energética

KD-65XG70xx: A

KD-55XG70xx: A

KD-49XG70xx: A

KD-43XG70xx: A

### Tamaño de la pantalla (medida diagonalmente)

(Aprox.)

KD-65XG70xx: 163,9 cm / 65 pulgadas

KD-55XG70xx: 138,8 cm / 55 pulgadas

KD-49XG70xx: 123,2 cm / 49 pulgadas

KD-43XG70xx: 108,0 cm / 43 pulgadas

### Consumo de energía

En el modo [Estándar]

KD-65XG70xx: 151 W

KD-55XG70xx: 110 W

KD-49XG70xx: 75 W

KD-43XG70xx: 66 W

En el modo [Viva]

KD-65XG7096: 256 W

KD-65XG7093: 245 W

KD-65XG7077: 256 W

KD-65XG7073: 245 W

KD-65XG7005: 256 W

KD-65XG7004: 256 W

KD-65XG7003: 245 W

KD-65XG7002: 245 W

KD-55XG7096: 184 W

KD-55XG7093: 173 W

KD-55XG7077: 184 W

KD-55XG7073: 173 W

KD-55XG7005: 184 W

KD-55XG7004: 184 W

KD-55XG7003: 173 W

KD-55XG7002: 173 W

KD-49XG7096: 115 W

KD-49XG7093: 100 W

KD-49XG7077: 115 W

KD-49XG7073: 100 W

KD-49XG7005: 115 W

KD-49XG7004: 115 W

KD-49XG7003: 100 W

KD-49XG7002: 100 W

KD-43XG7096: 100 W

KD-43XG7093: 97 W

KD-43XG7077: 100 W

KD-43XG7073: 97 W

KD-43XG7005: 100 W

KD-43XG7004: 100 W

KD-43XG7003: 97 W

KD-43XG7002: 97 W

### Consumo de energía anual\*3

KD-65XG70xx: 220 kWh por año

KD-55XG70xx: 161 kWh por año

KD-49XG70xx: 110 kWh por año

KD-43XG70xx: 96 kWh por año

### Consumo de energía en modo de espera\*4+5

#### Resolución de la pantalla

3 840 puntos (horizontal) × 2 160 líneas (vertical)

#### Potencia de salida

USB 1/2/3

5 V ---, 500 mA MÁX.

## Dimensiones (Aprox.) (ancho x alto x fondo)

### con soporte de sobremesa

KD-65XG70xx: 146,3 × 90,9 × 33,6 cm

KD-55XG70xx: 124,1 × 78,5 × 33,6 cm

KD-49XG70xx: 110,1 × 70,4 × 26,0 cm

KD-43XG70xx: 97,0 × 63,0 × 26,0 cm

### sin soporte de sobremesa

KD-65XG70xx: 146,3 × 84,5 × 8,0 cm

KD-55XG70xx: 124,1 × 72,1 × 7,9 cm

KD-49XG70xx: 110,1 × 64,5 × 5,7 cm

KD-43XG70xx: 97,0 × 57,0 × 5,7 cm

## Peso (Aprox.)

### con soporte de sobremesa

KD-65XG70xx: 21,6 kg

KD-55XG70xx: 16,5 kg

KD-49XG70xx: 12,5 kg

KD-43XG70xx: 10,3 kg

### sin soporte de sobremesa

KD-65XG70xx: 20,5 kg

KD-55XG70xx: 15,4 kg

KD-49XG70xx: 11,9 kg

KD-43XG70xx: 9,7 kg

\*1 No todos los televisores cuentan con la tecnología DVB-T2 o DVB-S/S2 o un terminal de antena de satélite.

\*2 HDMI IN 2 y HDMI IN 3 son compatibles con los formatos HDMI de alta calidad, tales como 4K 60p/50p 4:2:0 10 bits, 4:4:4, 4:2:2.

\*3 Consumo de energía en kWh al año, con el televisor funcionando 4 horas al día durante 365 días. El consumo de energía real depende de la frecuencia de uso del televisor.

\*4 El consumo de energía en modo de espera especificado se alcanza cuando el televisor termina los procesos internos necesarios.

\*5 El consumo de energía en modo de espera aumenta si el televisor está conectado a la red.

## Nota

- No retire la tarjeta simulada ni la tapa (depende del modelo de TV) de la ranura TV CAM (módulo de acceso condicional) a menos que vaya a introducir una tarjeta inteligente alojada en un CAM.
- La disponibilidad de los accesorios opcionales depende del país, la región, el modelo de televisor y las existencias.
- Diseño y especificaciones están sujetos a cambios sin previo aviso.

## Notas sobre la función de Televisión digital

- Es posible que los servicios interactivos y las funciones de la red de televisión digital (DVB terrestre, por satélite o por cable) no estén disponibles en todos los países o regiones. Es posible que algunas funciones estén inhabilitadas o que no funcionen correctamente con algunos proveedores y entornos de red. Algunos proveedores de servicio de televisión pueden cobrar una tarifa por sus servicios.
- Este televisor es compatible con emisiones digitales con codificación MPEG-2, H.264/MPEG-4 AVC y H.265/HEVC, aunque no es posible garantizar la compatibilidad con todos los operadores y señales de servicio, dado que con el tiempo pueden variar.

## Notas sobre HDR (alto rango dinámico) (solo en algunos países/regiones/ modelos de televisor)

- Compatible con todos los juegos HDR de PS4 por medio de HDMI y los vídeos de las aplicaciones integradas de Netflix y YouTube únicamente. (Consulte el sitio web de soporte de Sony para obtener más información).
- La señal de imagen HDR se refiere particularmente al formato HDR10 Media Profile (conocido comúnmente como HDR10).
- No se garantiza la compatibilidad con todo el contenido HDR.

## Información sobre las marcas comerciales

- Los términos HDMI y HDMI High-Definition Multimedia Interface, y el Logotipo HDMI son marcas comerciales o marcas registradas de HDMI Licensing Administrator, Inc. en los Estados Unidos y en otros países.

- Fabricado con la licencia de Dolby Laboratories. Dolby, Dolby Audio y el símbolo de la doble D son marcas comerciales de Dolby Laboratories.
- Vewd® Core. Copyright 1995-2019 Vewd Software AS. All rights reserved.
- Wi-Fi®, Wi-Fi Alliance®, Wi-Fi Direct® y Miracast® son marcas registradas de Wi-Fi Alliance.
- Wi-Fi Protected Setup™ es una marca comercial de Wi-Fi Alliance.
- El logotipo Wi-Fi CERTIFIED™ es una marca de certificación de Wi-Fi Alliance.
- Netflix es una marca comercial registrada de Netflix, Inc.
- "YouTube" y el "logo de YouTube" son marcas comerciales registradas de Google LLC.
- "BRAVIA", BRAVIA y BRAVIA Sync son marcas comerciales o marcas registradas de Sony Corporation.
- "Blu-ray Disc", "Blu-ray" y el logo de "Blu-ray Disc" son marcas comerciales de Blu-ray Disc Association.
- "PlayStation" es una marca comercial registrada y "PS4" es una marca comercial de Sony Interactive Entertainment Inc.
- Para obtener información sobre las patentes DTS, consulte <http://patents.dts.com>. Fabricado con licencia de DTS, Inc. DTS, su símbolo y DTS y el símbolo son marcas comerciales registradas y DTS Digital Surround es una marca comercial de DTS, Inc. © DTS, Inc. Todos los derechos reservados.
- TUXERA es una marca comercial registrada de Tuxera Inc. en los EEUU y otros países.

Solo para los modelos satélite:

- DiSEqC™ es una marca comercial de EUTELSAT. Este televisor es compatible con DiSEqC 1.0. Este televisor no está diseñado para controlar antenas motorizadas.
- Todas las demás marcas comerciales son propiedad de sus respectivos propietarios.



Zie de installatiehandleiding voor het bevestigen van de tafelstandaard.

## Inhoudsopgave

BELANGRIJK BERICHT .....	2
Veiligheidsinformatie .....	2
Onderdelen en bedieningselementen . . .	4
Bedieningselementen en aanduidingen . . .	4
De afstandsbediening gebruiken . . . . .	5
Beschrijving van de onderdelen van de afstandsbediening .....	5
Aansluitschema .....	8
De televisie op de wand installeren . . . .	10
De optionele Wandmontagesteun gebruiken .....	10
Maak de tafelstandaard los van de televisie .....	11
Problemen oplossen .....	13
Problemen en oplossingen .....	13
Specificaties .....	13

### Internetverbinding en privacy van de gegevens

Dit product maakt, zodra een netwerk is aangesloten, verbinding met het internet bij de eerste instelling om de internetverbinding te bevestigen en later om het homescherm te configureren. Hiervoor en voor alle andere internetverbindingen wordt uw IP-adres gebruikt. Als u wilt dat uw IP-adres helemaal niet wordt gebruikt, moet u de draadloze internetfunctie niet instellen en geen internetkabel aansluiten. Zie hiervoor de privacyinformatie die op de instelschermen wordt weergegeven voor meer details over de internetverbinding.

## Inleiding

Bedankt dat u hebt gekozen voor dit Sony product. Alvorens de televisie te gebruiken, dient u deze handleiding volledig door te lezen. Bewaar de handleiding voor raadpleging in de toekomst.

### Opmerkingen

- Lees voor het bedienen van de televisie de "Veiligheidsinformatie" (pagina 2).
- Lees de meegeleverde veiligheidsinformatie voor extra informatie over veiligheid.
- De afbeeldingen en illustraties die in de installatiehandleiding en de handleiding worden gebruikt, gelden uitsluitend als referentie en kunnen van het actuele product afwijken.
- De "xx" die wordt weergegeven in de modelnaam komt overeen met een cijfer dat betrekking heeft op het ontwerp, de kleur of het tv-systeem.

## Helpgids (handleiding)

Voor meer gedetailleerde informatie druk op **HOME** op de afstandsbediening en selecteer dan [Helpgids] onder het [Instellingen]-menu. U kunt ook de helpgids bekijken op uw pc of smartphone (informatie aangegeven op de achterkant van deze handleiding).

## Locatie van het identificatielabel

Het label met het modelnummer, de productiedatum (jaar/maand) en de voedingsklasse bevinden zich op de achterkant van de tv en verpakking.

Voor modellen met een bijgeleverde voedingsadapter: De labels van het modelnummer en serienummer van de voedingsadapter staan op de van de voedingsadapter.

## BELANGRIJK BERICHT

### Opmerking voor radioapparatuur

Hierbij verklaart Sony Visual Products Inc. dat de types radioapparatuur KD-65XG7096, KD-65XG7093, KD-65XG7077, KD-65XG7073, KD-65XG7005, KD-65XG7004, KD-65XG7003, KD-65XG7002, KD-55XG7096, KD-55XG7093, KD-55XG7077, KD-55XG7073, KD-55XG7005, KD-55XG7004, KD-55XG7003, KD-55XG7002, KD-49XG7096, KD-49XG7093, KD-49XG7077, KD-49XG7073, KD-49XG7005, KD-49XG7004, KD-49XG7003, KD-49XG7002, KD-43XG7096, KD-43XG7093, KD-43XG7077, KD-43XG7073, KD-43XG7005, KD-43XG7004, KD-43XG7003, KD-43XG7002 conform zijn met Richtlijn 2014/53/EU. De volledige tekst van de EU-conformiteitsverklaring kan worden geraadpleegd op het volgende internetadres: <http://www.compliance.sony.de/>

Deze radioapparatuur kan in de hele EU worden gebruikt zonder inbreuk te maken op de van toepassing zijnde eisen voor het gebruik van het radiospectrum.



## Veiligheidsinformatie

### Installatie/configuratie

Installeer en gebruik de televisie volgens de instructies hieronder zodat het risico van brand, elektrische schok, schade en/of letsel wordt voorkomen.

#### Installatie

- Het televisietoestel moet in de buurt van een goed toegankelijk stopcontact worden geplaatst.
- Plaats het televisietoestel op een stabiel, horizontaal oppervlak zodat het toestel niet kan vallen en geen persoonlijk letsel of materiële schade wordt veroorzaakt.
- Zet de televisie op een plaats waar er niet aan getrokken of tegen gedruwd kan worden, en waar deze niet omver kan vallen.

- Plaats de tv zo dat de tv-standaard niet buiten de rand van het televisiemeubel (niet bijgeleverd) steekt. Als de tv-standaard buiten de rand van het televisiemeubel steekt, kan de tv omkantelen of vallen en dat kan persoonlijk letsel of beschadiging van het toestel tot gevolg hebben.

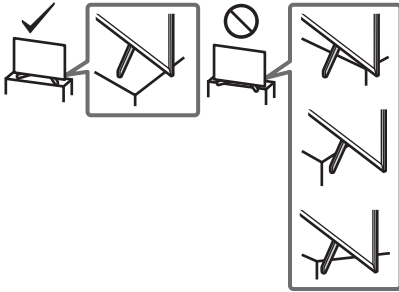

- Laat wandinstallaties alleen door gekwalificeerd servicepersoneel uitvoeren.
- Het wordt om veiligheidsredenen aanbevolen accessoires van Sony te gebruiken, zoals:
  - Wandmontagesteun: SU-WL450
- Gebruik de schroeven die bij de Wandmontagesteun geleverd zijn voor het bevestigen van de Wandmontagesteun aan het televisietoestel. De bijgeleverde schroeven zijn ontworpen zoals aangegeven op de afbeelding, wanneer gemeten vanaf het bevestigingsoppervlak van de Wandmontagesteun. De diameter en de lengte van de schroeven verschillen naar gelang het model van de Wandmontagesteun. Het gebruik van andere schroeven dan de meegeleverde schroeven kan resulteren in interne schade van het televisietoestel of kan ertoe leiden dat de televisie valt enz.

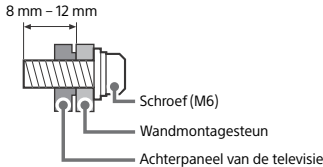

## Transport

- Voordat u het televisietoestel transporteert, moet u alle snoeren loskoppelen.
- Voor het transport van een groot televisietoestel zijn twee of drie personen nodig.
- Wanneer de televisie met de hand wordt gedragen, dient u deze als volgt vast te houden. Druk niet tegen het LCD-scherm en het kader rond het scherm.
- Wanneer u het televisietoestel optilt of verplaatst, moet u het stevig aan de onderzijde vastpakken.

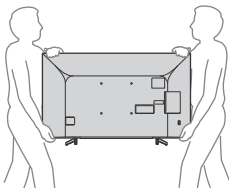

- Wanneer u het televisietoestel vervoert, mag u dit niet blootstellen aan schokken of sterke trillingen.
- Wanneer u het televisietoestel naar de reparateur brengt of vervoert, verpakt u het in de oorspronkelijke doos en verpakkingsmaterialen.

## Omvalpreventie

KD-65XG70xx / 55XG70xx

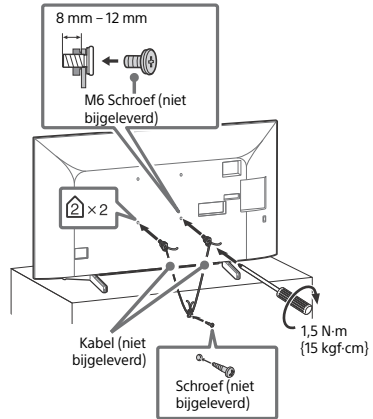

KD-49XG70xx / 43XG70xx

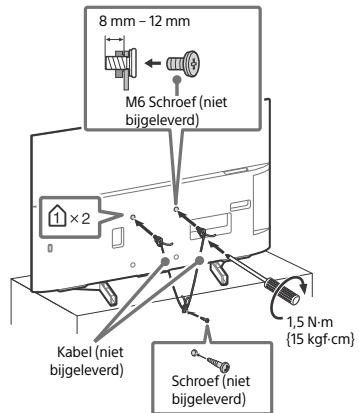

# Onderdelen en bedieningselementen

## Bedieningselementen en aanduidingen

KD-65XG70xx

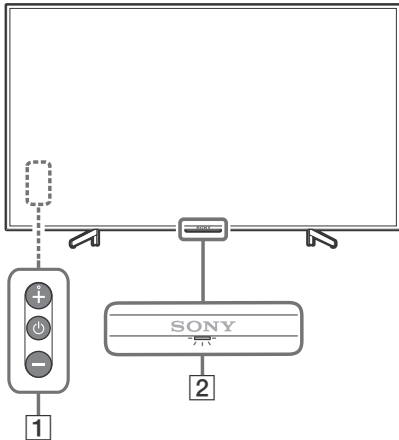

KD-55XG70xx / 49XG70xx / 43XG70xx

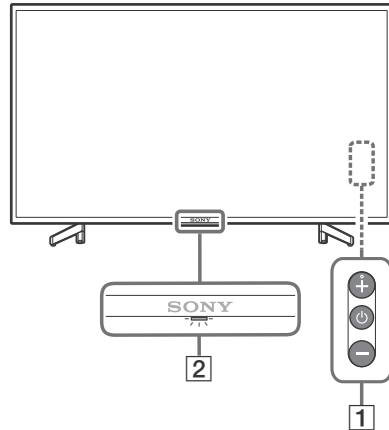

### 1 (Aan/uit) /+/-

**Wanneer de televisie uitgeschakeld is,**  
Druk op  om de televisie in te schakelen.

**Wanneer de televisie ingeschakeld is,**  
Houd  ingedrukt om uit te schakelen.

Druk herhaaldelijk op  om de functie te wijzigen en druk dan op de + of - knop om:

- Het volume te wijzigen.
- De zender te selecteren.
- De ingangsbron van de televisie te selecteren.

### 2 **Sensor afstandsbediening\* / led-indicator**

De led-indicator licht op of knippert afhankelijk van de status van de televisie.  
Zie de Helpgids voor meer informatie.

\* Plaats niets in de buurt van de sensor.

### Opmerkingen

- Zorg dat de televisie helemaal is uitgeschakeld voordat het netsnoer uit het stopcontact wordt gehaald.
- Om de televisie volledig los te koppelen van de stroom, moet de stekker uit het stopcontact worden gehaald.
- Wacht een poosje als u de ingangsselectie wilt wijzigen naar een andere ingang.

# De afstandsbediening gebruiken

## Beschrijving van de onderdelen van de afstandsbediening

De vorm van de afstandsbediening, locatie, beschikbaarheid en functie van de toetsen van de afstandsbediening kunnen verschillen afhankelijk van uw regio/land/tv-model.

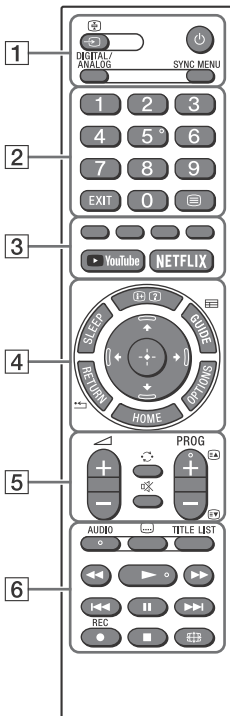

### Opmerkingen

- De toetsen nummer 5, ►, **PROG +** en **AUDIO** hebben voelstippen. Gebruik de voelstippen als hulp bij de bediening van de televisie.

### 1 / (Ingangselectie/Tekst vasthouden)

In de televisiestand: De ingangsbron weergeven en selecteren.

In de teletekststand: De huidige pagina aanhouden.

### (tv-stand-by)

Hiermee kunt u de televisie in- of uitschakelen (stand-bystand).

### DIGITAL/ANALOG

Hiermee schakelt u tussen digitale of analoge ingang.

### SYNC MENU

Hiermee kunt u het BRAVIA Sync-menu openen.

Voor meer gedetailleerde informatie druk op **HOME** op de afstandsbediening en selecteer dan [Helpgids] onder het [Instellingen]-menu.

## 2 Cijfertoetsen

### EXIT

Hiermee kunt u terugkeren naar het vorige scherm of het menu verlaten. Wanneer er een service voor interactieve toepassing beschikbaar is, drukt u op deze knop om de service te verlaten.

### (Teletekst)

Hiermee kunt u tekstinformatie weergeven.

## 3 Kleurtoetsen

Hiermee kunt u de op dat moment geldende functie uitvoeren.

### **YouTube (Beperkt tot bepaalde regio's/landen/tv-modellen)**

Hiermee kunt u de "YouTube"-onlinedienst openen.

### **NETFLIX (Beperkt tot bepaalde regio's/landen/tv-modellen)**

Hiermee kunt u de "NETFLIX"-onlinedienst openen.

## 4 (Info/Tekst tonen)

Hiermee kunt u informatie weergeven.

### SLEEP

Druk hier herhaaldelijk op tot de televisie de tijd in minuten ([Uit]/[15 min]/[30 min]/[45 min]/[60 min]/[90 min]/[120 min]) aangeeft die de televisie aan moet blijven staan totdat deze uitschakelt. Voor het opheffen van de slaaptimer, druk herhaaldelijk op **SLEEP** totdat [Uit] verschijnt.

### **GUIDE**/

Weergave van de digitale EPG (elektronische programmagids).

### **RETURN**/

Hiermee kunt u terugkeren naar het vorige scherm.

### OPTIONS

Weergave van een lijst met snelkoppelingen naar enige instellingsmenu's. De weergegeven opties verschillen afhankelijk van de huidige ingang en opties.

### HOME

Hiermee kunt u het startmenu van de televisie weergeven.

## (navigatie pijltjesknop)

Menu voor navigatie en selectie op het scherm.

## 5 +/- (Volume)

Het volume wijzigen.



### (Overschakelen)

Terugkeren naar het vorige kanaal of ingang die meer dan 15 seconden is bekeken.

### (Dempen van het geluid)

Hiermee kunt u het geluid dempen. Druk nogmaals als u het geluid weer wilt inschakelen.

### **PROG** +/-//

In de televisiestand: De zender selecteren. In de teletekststand: De volgende () of vorige () pagina selecteren.

## 6 AUDIO

Selecteer het geluid van een meertalige bron of tweevoudig geluid voor het programma dat nu wordt bekeken (afhankelijk van de programmabron).

### (Ondertiteling instellen)

Hiermee kunt u ondertitels in- of uitschakelen (wanneer deze functie beschikbaar is).

### **TITLE LIST (niet beschikbaar voor Italië)**

Hiermee kunt u de titellijst weergeven.

### 

Hiermee kunt u inhoud op de televisie en op aangesloten BRAVIA Sync-compatibele apparaten bedienen.

Deze toetsen kunnen ook worden gebruikt om het afspelen van VOD (Video on Demand) te bedienen. De beschikbaarheid hangt af van de VOD-dienst.

### **REC (niet beschikbaar voor Italië)**

Hiermee kunt u het huidige programma opnemen met de USB HDD-opnamefunctie.

### (Breedbeeld)

Aanpassing van de schermweergave. Druk herhaaldelijk om het gewenste breedbeeld te selecteren.



### Opmerkingen

- Als ondertiteling wordt geselecteerd en de gebruiker start een digitale teksttoepassing met de toets 'tekst', kan het zijn dat onder bepaalde omstandigheden de ondertiteling niet meer wordt weergegeven. Zodra de gebruiker de digitale teksttoepassing verlaat, wordt de decodering van de ondertiteling automatisch hervat.

# Aansluitschema

U kunt een brede reeks van optionele apparatuur op uw televisie aansluiten.

## Opmerkingen

- Aansluitingen, labels en functies kunnen verschillen afhankelijk van regio/land/tv-model.

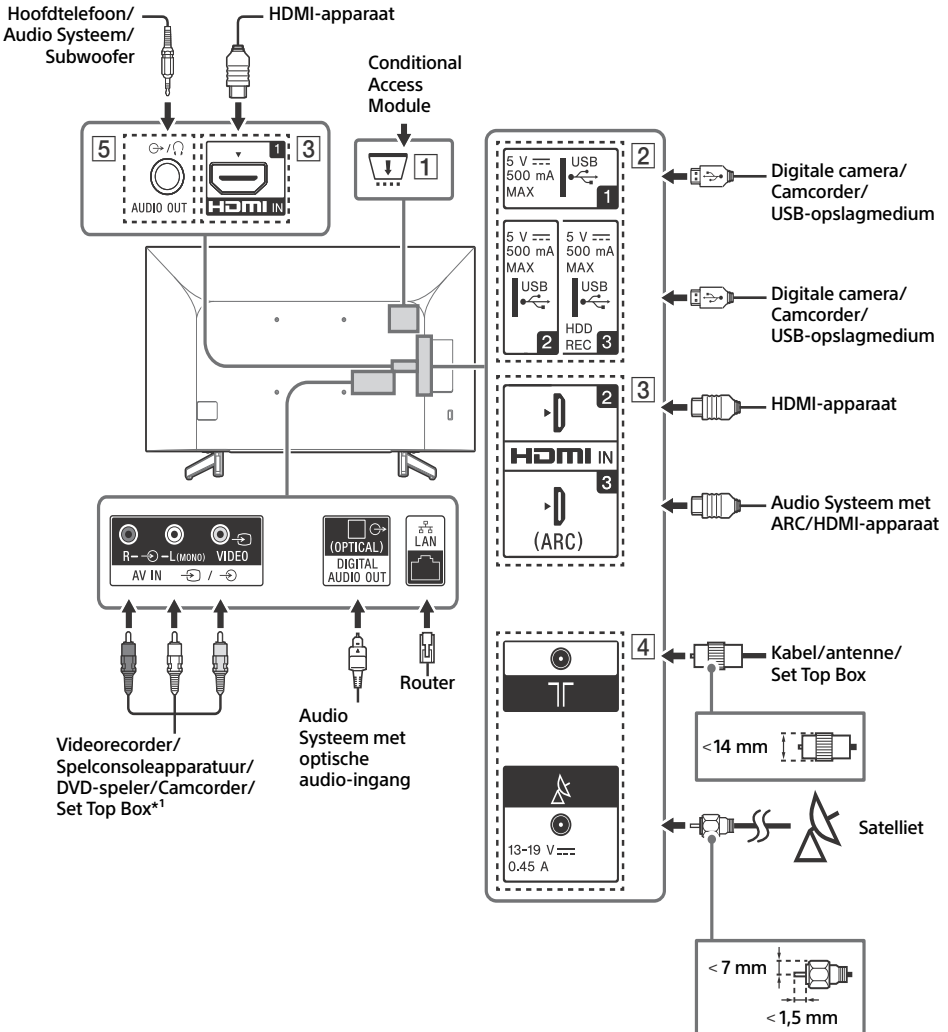

## 1 CAM (Conditional Access Module)

- Biedt u toegang tot betaaltelevisieservices. Zie de gebruiksaanwijzing die bij uw CAM is geleverd voor meer informatie.
- Plaats de smartcard niet rechtstreeks in de CAM-sleuf van de televisie. U moet deze plaatsen in de Conditional Access Module die u hebt gekregen van uw erkende dealer.
- CAM wordt niet in alle landen/regio's ondersteund. Controleer bij uw erkende dealer.
- Er kan een CAM-melding verschijnen wanneer u overschakelt naar een digitaal programma nadat u internetvideo gebruikt hebt.

## 2 USB 1/2, USB 3 (HDD REC)\*2

- Als u hierop een groot USB-apparaat aansluit, kan dit andere aangesloten apparaten hinderen.
- Sluit grote USB-apparaten aan op de USB 1-aansluiting.
- Sluit een USB HDD-apparaat aan op de USB 3-poort.

## 3 HDMI IN 1/2/3

- Met de HDMI-interface kunnen digitale video en audio over een enkele kabel worden verzonden.

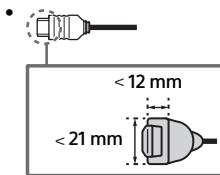

### • HDMI IN 2/3

Als u wilt genieten van 4K 50p/60p-inhoud van hoge kwaliteit, sluit dan een Premium High Speed HDMI-kabel aan op de HDMI IN 2/3 en stel het [Indeling HDMI-sigitaal] in op [Verbeterde indeling]. Zie de "Specificaties" in deze handleiding (pagina 13-15) voor details over de ondersteunde formaten.

### • HDMI IN 3 ARC (Audio Return Channel)

Wilt u het audiosignaal van de televisie naar het audiosysteem sturen, sluit dan uw audiosysteem aan op HDMI IN 3. Een audiosysteem dat HDMI ARC ondersteunt, kan via dezelfde HDMI-kabel video naar de televisie sturen en audio van de televisie ontvangen. Als uw audiosysteem geen HDMI ARC ondersteunt, is een extra aansluiting met DIGITAL AUDIO OUT (OPTICAL) nodig.

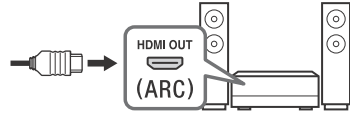

## 4 (RF-ingang), (satellietingang)\*2

- Terrestrische aansluitingen, kabel/satelliet-aansluitingen.

## 5 AUDIO OUT

- Ondersteunt alleen een 3-polige stereo mini-aansluiting.
- Druk op **HOME** als u via de aangesloten apparatuur naar het geluid van de televisie wilt luisteren, selecteer dan [Systeem settings] → [Instellingen] → [AV-instellingen] → [Hoofdtelefoon/Audio Uit] en selecteer vervolgens het gewenste onderdeel.

### Opmerkingen

\*1 Gebruik voor een extern apparaat dat alleen SCART AV OUT heeft, een SCART-RCA-adapter.

\*2 Beperkt tot bepaalde regio's/landen/tv-modellen.

# De televisie op de wand installeren

## De optionele Wandmontagesteun gebruiken

De gebruiksaanwijzing van deze televisie geeft alleen de stappen voor installatie van de televisie voor wandmontage, voordat deze op de wand wordt gemonteerd.

### Voor klanten:

Om redenen van productbescherming en veiligheid adviseert Sony ten stelligste dat de installatie van uw televisie wordt uitgevoerd door een Sony-verkoper of door een erkende aannemer. Probeer dit niet zelf te doen.

### Voor Sony-dealers en installateurs:

Schenk voldoende aandacht aan de veiligheid tijdens de installatie, het periodiek onderhoud en het onderzoek van dit product.

Voldoende ervaring is vereist om dit product te installeren, met name om te bepalen of de wand het gewicht van de televisie kan dragen. Vertrouw de bevestiging van dit product op de wand toe aan Sony-verkopers of erkende aannemers en schenk voldoende aandacht aan de veiligheid tijdens de installatie. Sony is niet aansprakelijk voor schade of letsels als gevolg van onjuist handelen of onjuiste installatie.

Monteer de televisie aan de wand met de wandmontagesteun SU-WL450 (niet bijgeleverd).

Bij het installeren van de Wandmontagesteun raadpleegt u ook de Gebruiksaanwijzing en de Installatiegids die bij de Wandmontagesteun zijn geleverd.

### Opmerkingen

- Bewaar de uitgedraaide schroeven op een veilige plaats en zorg ervoor dat kinderen er niet bij kunnen komen.
- Als de tafelstandaard aan de televisie is bevestigd, moet deze eerst worden verwijderd. Zie de installatiehandleiding en voer de stappen in omgekeerde volgorde uit om de tafelstandaard te verwijderen.
- Plaats de tv met het scherm naar beneden op een horizontaal en stabiel oppervlak dat bedekt is met een dikke zachte doek, zodat het oppervlak van het LCD-scherf niet beschadigt wanneer u de tafelstandaard van de tv verwijdert. (Alleen KD-49/43XG70xx)



Zie voor instructies over montage van de Wandmontagesteun de installatie-informatie (Wandmontagesteun) op de productpagina van uw televisiemodel.

[www.sony.eu/support/](http://www.sony.eu/support/)

## Maak de tafelstandaard los van de televisie

KD-65XG70xx

- 1 Verwijder één zijde van de tafelstandaard tegelijkertijd. Houd de tafelstandaard stevig vast met beide handen terwijl de andere personen de televisie optillen.

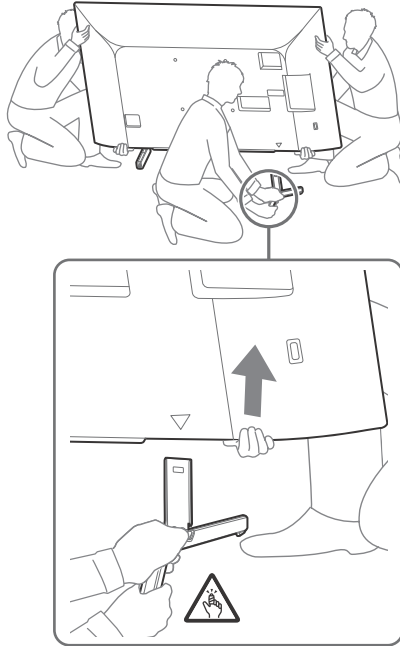

- 2 Herhaal de vorige stap en verwijder de andere zijde van de tafelstandaard.

### Opmerkingen

- Er zijn drie of meer personen nodig om de tafelstandaard te verwijderen.
- Zorg ervoor dat er niet te veel kracht wordt gebruikt bij het verwijderen van de tafelstandaard van de televisie, omdat daardoor het televisietoestel kan vallen en dit kan persoonlijk letsel of fysieke beschadiging van de televisie tot gevolg hebben.
- Wees voorzichtig met de tafelstandaard om schade aan de televisie te voorkomen.
- Wees voorzichtig bij het optillen van de tv als de tafelstandaard gedemonteerd is, omdat de tafelstandaard kan omvallen en dit persoonlijk letsel tot gevolg kan hebben.
- Wees voorzichtig bij het verwijderen van de tafelstandaard van de tv en voorkom dat deze omvalt en het oppervlak waar de tv op staat beschadigt.

NL

**KD-55XG70xx**

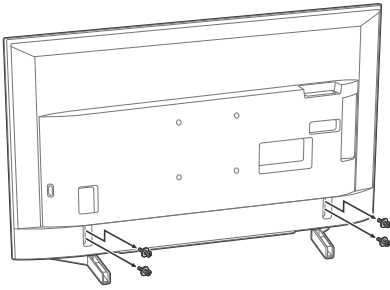

**KD-49XG70xx / 43XG70xx**

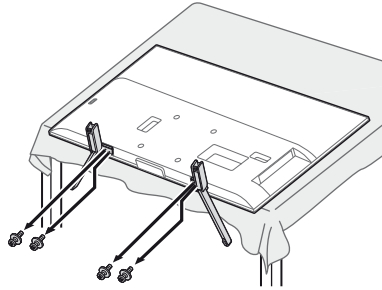

## Problemen oplossen

### Als de led-indicator rood knippert, moet u tellen hoe vaak het lampje knippert (intervaltijd is drie seconden).

Als de led-indicator rood knippert, moet de televisie worden gereset door het netsnoer van de televisie twee minuten lang uit het stopcontact te halen en de televisie dan weer aan te zetten.

Neem contact op met uw dealer of Sony-servicecentrum als het probleem zich blijft voordoen en vermeld het aantal keren dat de led-indicator rood knippert (intervaltijd is drie seconden). Druk op de televisie op  om deze uit te zetten, haal het netsnoer uit het stopcontact en informeer uw dealer of Sony-servicecentrum.

## Problemen en oplossingen

### Geen beeld (scherm is donker) en geen geluid

- Controleer de aansluiting van antenne/kabel.
- Sluit de televisie aan op het stopcontact en druk op  op de televisie of de afstandsbediening.

### De contouren van beeld zijn vervormd

- Wijzig de huidige instelling van [Film Mode]\* naar andere instellingen.

### De televisie schakelt automatisch uit (de televisie gaat naar de stand-bystand)

- Controleer of de [Sleep Timer]\* is ingeschakeld.
- Controleer of de [Duur]\* is ingeschakeld door [Timer aan]\* of [Fotokader-instellingen]\*.
- Controleer of de [Inactieve TV standby]\* is ingeschakeld.

### Sommige ingangsbronnen kunnen niet worden geselecteerd

- Selecteer [AV voorkeuze]\* en selecteer [Altijd]\* van de ingangsbron.

### Sommige programma's kunnen niet worden afgesteld

- Controleer de aansluiting van antenne/kabel.

### De afstandsbediening werkt niet

- Vervang de batterijen.

### De ruimte rond de tv wordt warm

- Wanneer de tv langdurig wordt gebruikt, wordt de ruimte rond de tv warm. U kunt daar warmte voelen bij aanraking met de hand.

\* Voor meer gedetailleerde informatie druk op **HOME** op de afstandsbediening en selecteer dan [Helpgids] onder het [Instellingen]-menu.

## Specificaties

### Systeem

Beeldschermstelsysteem  
LCD-scherm (Liquid Crystal Display),  
LED-achtergrondverlichting

### TV-systeem

Afhankelijk van uw land/regioselectie/  
televisiemodel  
Analoog: B/G, D/K, I  
Digitaal: DVB-T/DVB-C  
DVB-T2\*1  
Satelliet\*1: DVB-S/DVB-S2

### Kleur-/videosysteem

Analoog: PAL/SECAM/NTSC3.58 (alleen video)/  
NTSC4.43 (alleen video)  
Digitaal: MPEG-2 MP@ML/HL, H.264/MPEG-4 AVC  
MP/HP@L5.0, H.265/HEVC MP/Main10@L5.1 (4K  
60fps)

### Beschikbare kanalen

Afhankelijk van uw land/regioselectie/  
televisiemodel  
Analoog: UHF/VHF/Kabel  
Digitaal: UHF/VHF/Kabel  
Satelliet\*1: IF-frequentie 950-2.150 MHz

### Geluidsuitgang

10 W + 10 W

### Draadloze technologie

Protocol IEEE 802.11b/g/n

### Frequentieband(en)

Draadloos LAN (IEEE 802.11b/g/n)	
Frequentiebereik	Uitgangsvermogen
2.400-2.483,5 MHz	< 20,0 dBm

### Softwareversie

Deze radioapparatuur is bedoeld voor gebruik van de goedgekeurde versie(s) van de software die in de EU-conformiteitsverklaring zijn aangegeven.

Zie [Klantondersteuning] onder het [Instellingen]-menu.

Er is gecontroleerd dat de software die in deze radioapparatuur is geladen, voldoet aan de essentiële eisen van Richtlijn 2014/53/EU.

### Ingangs-/uitgangsaansluitingen

#### Antenne/kabel

75 ohm externe aansluiting voor VHF/UHF

## Satellietantenne\*1

Vrouwelijke F-aansluiting, 75 ohm.  
DiSEqC 1.0, LNB 13 V/18 V & 22 kHz-toon, enkele kabeldistributie volgens EN50494.

 /  AV IN

A/V-ingang (RCA-aansluitingen)

HDMI IN 1/2/3 (ondersteunt 4K-resolutie,

Voldoet aan HDCP 2.3)\*2

Video:

4096 × 2160p (24, 50, 60 Hz), 3840 × 2160p (24, 25, 30, 50, 60 Hz), 1080p (30, 50, 60 Hz), 1080/24p, 1080i (50, 60 Hz), 720p (30, 50, 60 Hz), 720/24p, 576p, 576i, 480p, 480i

Audio:

Tweekanaals lineaire PCM: 32/44,1/48 kHz 16/20/24 bits, Dolby Digital, Dolby Digital Plus, DTS

ARC (Audio Return Channel) (alleen HDMI IN 3)



Tweekanaals lineaire PCM: 48 kHz 16 bits, Dolby Digital, Dolby Digital Plus, DTS

 DIGITAL AUDIO OUT (OPTICAL)

Digitale optische aansluiting (tweekanaals lineaire PCM: 48 kHz 16 bits, Dolby Digital, DTS)

AUDIO OUT  /  (stereominaaansluiting)

Hoofdtelefoon, audio-uitgang, subwoofer

 1,  2,  3 (HDD REC) (functie in Italië niet beschikbaar)

USB-poort 1, 2 en 3 bieden ondersteuning voor High Speed USB (USB 2.0)



CAM-sleuf (Conditional Access Module)

 DC IN 19.5 V (alleen modellen met

bijgeleverde voedingsadapter)

Ingang voedingsadapter

 LAN

10BASE-T/100BASE-TX-stekker (Afhankelijk van de besturingsomgeving van het netwerk kan de verbindingssnelheid variëren. De communicatiesnelheid en kwaliteit zijn niet gegarandeerd.)

## Andere

Optionele accessoires

Wandmontagesteun: SU-WL450

Bedrijfstemperatuur

0 °C – 40 °C

Bedrijfsvochtigheid

10 % – 80 % relatieve luchtvochtigheid (zonder condensatie)

## Voeding, productfiche en overige

Stroomvereisten

m.u.v. van modellen met een bijgeleverde voedingsadapter

220 V – 240 V AC, 50 Hz

alleen modellen met bijgeleverde

voedingsadapter

19,5 V DC met voedingsadapter

Aansluiting: Input 220 V – 240 V AC, 50 Hz

Energie-efficiëntieklasse

KD-65XG70xx: A

KD-55XG70xx: A

KD-49XG70xx: A

KD-43XG70xx: A

Schermgrootte (diagonaal gemeten) (Ong.)

KD-65XG70xx: 163,9 cm / 65 inch

KD-55XG70xx: 138,8 cm / 55 inch

KD-49XG70xx: 123,2 cm / 49 inch

KD-43XG70xx: 108,0 cm / 43 inch

Stroomverbruik

In stand [Standaard]

KD-65XG70xx: 151 W

KD-55XG70xx: 110 W

KD-49XG70xx: 75 W

KD-43XG70xx: 66 W

In stand [Levendig]

KD-65XG7096: 256 W

KD-65XG7093: 245 W

KD-65XG7077: 256 W

KD-65XG7073: 245 W

KD-65XG7005: 256 W

KD-65XG7004: 256 W

KD-65XG7003: 245 W

KD-65XG7002: 245 W

KD-55XG7096: 184 W

KD-55XG7093: 173 W

KD-55XG7077: 184 W

KD-55XG7073: 173 W

KD-55XG7005: 184 W

KD-55XG7004: 184 W

KD-55XG7003: 173 W

KD-55XG7002: 173 W

KD-49XG7096: 115 W

KD-49XG7093: 100 W

KD-49XG7077: 115 W

KD-49XG7073: 100 W

KD-49XG7005: 115 W

KD-49XG7004: 115 W

KD-49XG7003: 100 W

KD-49XG7002: 100 W

KD-43XG7096: 100 W

KD-43XG7093: 97 W

KD-43XG7077: 100 W

KD-43XG7073: 97 W

KD-43XG7005: 100 W

KD-43XG7004: 100 W



KD-43XG7003: 97 W

KD-43XG7002: 97 W

### Jaarlijks energieverbruik\*<sup>3</sup>

KD-65XG70xx: 220 kWh per jaar

KD-55XG70xx: 161 kWh per jaar

KD-49XG70xx: 110 kWh per jaar

KD-43XG70xx: 96 kWh per jaar

### Stand-by vermogensgebruik\*<sup>4,5</sup>

0,50 W

### Beeldschermresolutie

3.840 punten (horizontaal) × 2.160 lijnen (verticaal)

### Uitvoervermogen

USB 1/2/3

5 V ---, 500 mA MAX

## Afmetingen (Ong.) (b × h × d)

### met tafelstandaard

KD-65XG70xx: 146,3 × 90,9 × 33,6 cm

KD-55XG70xx: 124,1 × 78,5 × 33,6 cm

KD-49XG70xx: 110,1 × 70,4 × 26,0 cm

KD-43XG70xx: 97,0 × 63,0 × 26,0 cm

### zonder tafelstandaard

KD-65XG70xx: 146,3 × 84,5 × 8,0 cm

KD-55XG70xx: 124,1 × 72,1 × 7,9 cm

KD-49XG70xx: 110,1 × 64,5 × 5,7 cm

KD-43XG70xx: 97,0 × 57,0 × 5,7 cm

## Gewicht (Ong.)

### met tafelstandaard

KD-65XG70xx: 21,6 kg

KD-55XG70xx: 16,5 kg

KD-49XG70xx: 12,5 kg

KD-43XG70xx: 10,3 kg

### zonder tafelstandaard

KD-65XG70xx: 20,5 kg

KD-55XG70xx: 15,4 kg

KD-49XG70xx: 11,9 kg

KD-43XG70xx: 9,7 kg

\*1 Niet alle tv-toestellen zijn uitgerust met DVB-T2- of DVB-S/S2-technologie of hebben een satellietantenneaansluiting.

\*2 HDMI IN 2 en HDMI IN 3 ondersteunen HDMI-formaten van hoge kwaliteit zoals 4K 60p/50p 4:2:0 10 bit, 4:4:4, 4:2:2.

\*3 Energieverbruik per jaar in kWh, gebaseerd op het stroomverbruik van een televisie die 365 dagen werkt gedurende 4 uur per dag. Het eigenlijke energieverbruik zal afhangen van de manier waarop de televisie wordt gebruikt.

\*4 Het gespecificeerde stand-by vermogen wordt bereikt als de televisie de benodigde interne processen heeft voltooid.

\*5 Het stand-bystroomverbruik neemt toe wanneer uw televisie aangesloten is op het netwerk.

## Opmerkingen

- Verwijder de namaakkaart of afdekking (afhankelijk van het tv-model) van de CAM-sleuf (Conditional Access Module) van de tv alleen als u een smartcard in de CAM wilt plaatsen.
- De beschikbaarheid van optionele accessoires is afhankelijk van uw land/regio/tv-model/voorraad.
- Ontwerp en specificaties kunnen zonder voorafgaande kennisgeving worden gewijzigd.

## Opmerkingen over de digitale televisiefunctie

- Digitale televisie (DVB, ether, satelliet en kabel), interactieve diensten en netwerkfuncties zijn wellicht niet in alle landen of gebieden beschikbaar. Sommige functies kunnen niet zijn ingeschakeld of werken wellicht niet goed bij bepaalde aanbieders en netwerkomgevingen. Bepaalde aanbieders van televisiediensten kunnen voor hun service kosten in rekening brengen.
- Deze televisie ondersteunt digitale uitzendingen met gebruik van MPEG-2, H.264/MPEG-4 AVC en H.265/HEVC codecs, maar ondersteuning van alle bedienings-/onderhoudssignalen die in de loop der tijd kunnen wijzigen, kan niet worden gegarandeerd.

## Opmerkingen over HDR (High Dynamic Range) (Beperkt tot bepaalde regio's/landen/tv-modellen)

- Compatibel met alle HDR PS4-speltitels via HDMI en HDR-video's van alleen de ingebouwde Netflix- en YouTube-app. (Zie de Sony-supportwebsite voor meer informatie.)
- Het HDR-beeldsignaal betekent specifiek het HDR10 Media Profile-formaat (normaal aangeduid met HDR10).
- Compatibiliteit met alle HDR-inhoud is niet gegarandeerd.

## Informatie over handelsmerken

- De begrippen HDMI, HDMI High-Definition Multimedia Interface en het HDMI-logo zijn handelsmerken of geregistreerde handelsmerken van HDMI Licensing Administrator, Inc. in de Verenigde Staten en andere landen.
- Geproduceerd onder licentie van Dolby Laboratories. Dolby, Dolby Audio, en het dubbele-D-symbool zijn handelsmerken van Dolby Laboratories.

- Vewd® Core. Copyright 1995-2019 Vewd Software AS. All rights reserved.
- Wi-Fi®, Wi-Fi Alliance®, Wi-Fi Direct® en Miracast® zijn gedeponeerde handelsmerken van Wi-Fi Alliance.
- Wi-Fi Protected Setup™ is een handelsmerk van Wi-Fi Alliance.
- Het Wi-Fi CERTIFIED™-logo is een keurmerk van Wi-Fi Alliance.
- Netflix is een gedeponeerd handelsmerk van Netflix, Inc.
- "YouTube" en het "YouTube-logo" zijn geregistreerde handelsmerken van Google LLC.
- "BRAVIA", BRAVIA en BRAVIA Sync zijn handelsmerken of geregistreerde merken van Sony Corporation.
- "Blu-ray Disc", "Blu-ray" en het "Blu-ray Disc"-logo zijn handelsmerken van Blu-ray Disc Association.
- "PlayStation" is een geregistreerd handelsmerk en "PS4" is een handelsmerk van Sony Interactive Entertainment Inc.
- Raadpleeg <http://patents.dts.com> voor meer informatie over DTS-patenten. Geproduceerd onder licentie van DTS, Inc., DTS, het overeenkomstige symbool en DTS gecombineerd met het overeenkomstige symbool zijn gedeponeerde handelsmerken, en DTS Digital Surround is een handelsmerk van DTS, Inc. © DTS, Inc. Alle rechten voorbehouden.
- TUXERA is een gedeponeerd handelsmerk van Tuxera Inc. in de VS en andere landen.

Alleen voor satellietmodellen:

- DiSEqC™ is een handelsmerk van EUTELSAT. Deze tv biedt ondersteuning voor DiSEqC 1.0. Deze tv is niet geschikt voor het aansturen van gemotoriseerde antennes.
- Alle andere handelsmerken zijn eigendom van de betreffende eigenaren.



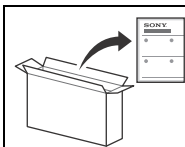

Bezüglich der Installation des Tischständers nehmen Sie das Einrichtungshandbuch zur Hand.

## Inhaltsverzeichnis

WICHTIGER HINWEIS	2
Sicherheitsinformationen	2
Komponenten und Bedienelemente	4
Bedienelemente und Anzeigen	4
Verwenden der Fernbedienung	5
Fernbedienung – Beschreibung der Teile	5
Anschlussschema	8
Montieren des Fernsehgeräts an der Wand	10
Verwenden der optionalen Wandhalterung	10
Lösen Sie den Tischständer vom Fernsehgerät	11
Störungsbehebung	13
Probleme und Lösungen	13
Technische Daten	13

### Internetverbindung und Datenschutz

Dieses Produkt verbindet sich bei Ersteinrichtung mit dem Internet, sobald eine Netzwerkverbindung besteht, um die Internetverbindung zu prüfen und später den Startbildschirm zu konfigurieren. Ihre IP-Adresse wird bei dieser und allen anderen Internetverbindungen verwendet. Wenn Sie überhaupt nicht möchten, dass Ihre IP-Adresse verwendet wird, richten Sie die WLAN-Internetfunktion nicht ein und schließen kein Internet-Kabel an. Weitere Informationen zu Internetverbindungen entnehmen Sie bitte den in den Einrichtungsbildschirmen angezeigten Informationen zum Datenschutz.

## Einleitung

Vielen Dank, dass Sie sich für ein Produkt von Sony entschieden haben.

Bitte lesen Sie dieses Handbuch aufmerksam durch, bevor Sie das Fernsehgerät verwenden, und bewahren Sie es auf, um später bei Bedarf darin nachschlagen zu können.

### Hinweis

- Lesen Sie sich vor der Bedienung des Fernsehgeräts die „Sicherheitsinformationen“ durch (Seite 2).
- Für weitere Sicherheitsinformationen lesen Sie die mitgelieferten Sicherheitsinformationen.
- Darstellungen und Abbildungen, die im Einrichtungshandbuch und in dieser Anleitung verwendet werden, dienen nur der Referenz und können vom tatsächlichen Produkt abweichen.
- Das „xx“ das in der Modellbezeichnung angegeben wird, entspricht einer Ziffer, die sich auf das Design, die Farbe oder das System des Fernsehgeräts bezieht.

### Hilfe (Anleitung)

Um detailliertere Informationen zu erhalten, drücken Sie **HOME** auf der Fernbedienung und wählen Sie dann [Hilfe] aus dem Menü [Einstellungen]. Sie können die Hilfe auch von Ihrem PC oder Smartphone aus aufrufen (Informationen finden Sie auf der hinteren Umschlagseite dieser Anleitung).

### Position des Bezeichnungsschildes

Aufkleber mit Modellnummer, Herstellungsdatum (Jahr/Monat) und Bemessungsdaten für die Betriebsspannung befinden sich auf der Rückseite des Fernsehgeräts oder auf der Verpackung.

Für Modelle mit mitgeliefertem Netzteil:

Aufkleber für die Netzteil-Modellnummer und die Seriennummer befinden sich an der Unterseite des Netzteils.

## WICHTIGER HINWEIS

### Hinweis für Funkgeräte

Hiermit erklärt Sony Visual Products Inc., dass die Funkanlagentypen KD-65XG7096, KD-65XG7093, KD-65XG7077, KD-65XG7073, KD-65XG7005, KD-65XG7004, KD-65XG7003, KD-65XG7002, KD-55XG7096, KD-55XG7093, KD-55XG7077, KD-55XG7073, KD-55XG7005, KD-55XG7004, KD-55XG7003, KD-55XG7002, KD-49XG7096, KD-49XG7093, KD-49XG7077, KD-49XG7073, KD-49XG7005, KD-49XG7004, KD-49XG7003, KD-49XG7002, KD-43XG7096, KD-43XG7093, KD-43XG7077, KD-43XG7073, KD-43XG7005, KD-43XG7004, KD-43XG7003, KD-43XG7002 der Richtlinie 2014/53/EU entsprechen. Der vollständige Text der EU-Konformitätserklärung ist unter der folgenden Internetadresse verfügbar: <http://www.compliance.sony.de/>



Dieses Rundfunkgerät ist in der EU ohne Verstoß gegen die geltenden Bestimmungen zur Nutzung von Funkfrequenzen einsetzbar.

## Sicherheitsinformationen

### Installation/Einstellung

Installieren und benutzen Sie das Fernsehgerät unter Berücksichtigung der im Folgenden angegebenen Anweisungen, um alle Risiken wie Feuer, Stromschlag oder Beschädigungen und/oder Verletzungen zu vermeiden.

#### Installation

- Das Fernsehgerät sollte neben einer frei zugänglichen Netzsteckdose installiert werden.
- Stellen Sie das Fernsehgerät auf eine stabile, ebene Oberfläche, um zu verhindern, dass es herunterfällt und Personenschäden oder Sachschäden verursacht.
- Stellen Sie das Fernsehgerät an einem Ort auf, an dem es nicht gezogen, verschoben oder umgestoßen werden kann.

- Stellen Sie das Fernsehgerät so auf, dass der Tischständer des Fernsehgeräts nicht über den Fernsehständer (nicht mitgeliefert) hinausragt. Wenn der Tischständer über den Fernsehständer hinausragt, kann das Fernsehgerät umkippen und herunterfallen, was zu Verletzungen bzw. Schäden am Fernsehgerät führen kann.

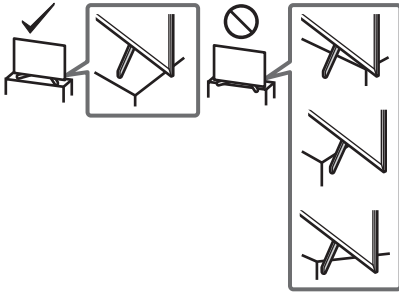

- Wandeinbauten sollten nur von qualifiziertem Fachpersonal ausgeführt werden.
- Aus Sicherheitsgründen wird dringend empfohlen, ausschließlich Sony Zubehörteile zu verwenden, inklusive:
  - Wandhalterung: SU-WL450
- Verwenden Sie unbedingt die Schrauben im Lieferumfang der Wandhalterung, wenn Sie die Wandhalterung am Fernsehgerät befestigen. Die mitgelieferten Schrauben sind, gemessen von der Befestigungsfläche der Wandhalterung, wie in der Abbildung dargestellt konzipiert. Durchmesser und Länge der Schrauben variieren je nach Modell der Wandhalterung. Durch die Verwendung anderer als der mitgelieferten Schrauben kann das Fernsehgerät beschädigt werden oder herunterfallen.

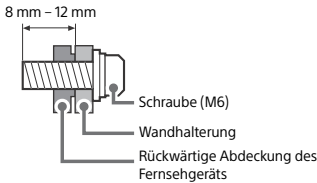

## Transport

- Vor dem Transport des Fernsehgeräts ziehen Sie bitte alle Kabel aus dem Gerät.
- Zum Transport eines großen Fernsehgeräts sind zwei oder drei Personen nötig.
- Wenn Sie das Fernsehgerät ohne Hilfsmittel transportieren, halten Sie es wie unten dargestellt. Üben Sie weder auf den LCD-Bildschirm noch auf den Bildschirmrahmen Druck aus.
- Halten Sie das Fernsehgerät sicher an der Unterseite fest, wenn Sie es anheben oder transportieren.

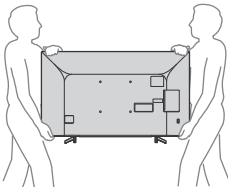

- Setzen Sie das Fernsehgerät beim Transport weder Stößen noch starken Erschütterungen aus.
- Wenn Sie das Fernsehgerät für Reparaturen oder bei einem Umzug transportieren müssen, verpacken Sie es mithilfe der Originalverpackungsmaterialien im Originalkarton.

## Verhinderung des Umkippens

KD-65XG70xx / 55XG70xx

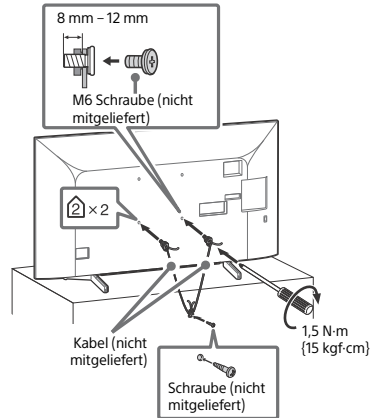

KD-49XG70xx / 43XG70xx

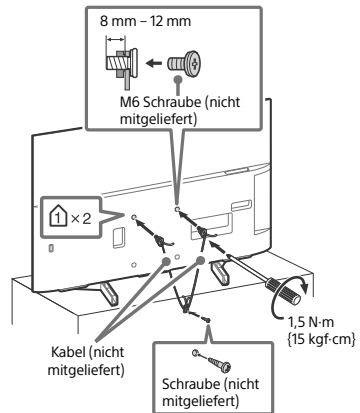

# Komponenten und Bedienelemente

## Bedienelemente und Anzeigen

KD-65XG70xx

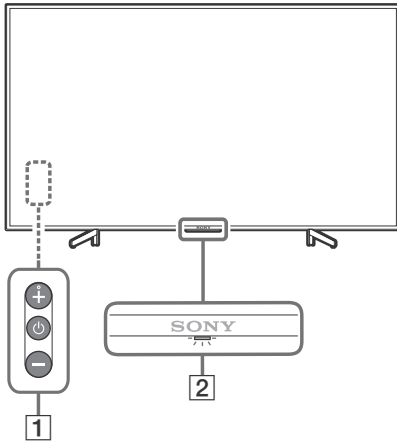

KD-55XG70xx / 49XG70xx / 43XG70xx

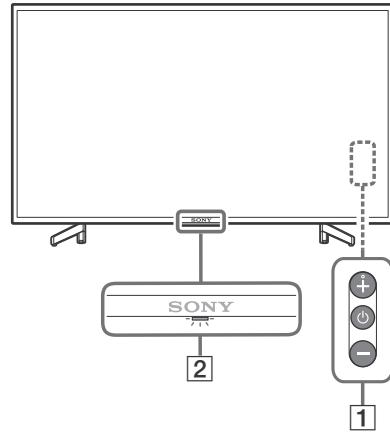



### 1 (Ein/Aus) / +/-

Wenn das Fernsehgerät ausgeschaltet ist,

Drücken Sie  zum Einschalten.

Wenn das Fernsehgerät eingeschaltet ist,

Zum Ausschalten halten Sie  gedrückt.

Drücken Sie mehrmals , um die Funktion zu ändern, und drücken Sie dann die Taste + oder -, um Folgendes auszuführen:

- Passen Sie die Lautstärke an.
- Wählen Sie den Kanal.
- Auswahl der Eingangsquelle des Fernsehgeräts.

### 2 Fernbedienungssensor\* / LED-Anzeige

Die LED-Anzeige leuchtet oder blinkt entsprechend dem Status des Fernsehgeräts.

Weitere Informationen finden Sie in der Hilfe.

\* Stellen Sie nichts in die Nähe des Sensors.

### Hinweis

- Achten Sie darauf, dass das Fernsehgerät vollständig ausgeschaltet ist, bevor Sie das Netzkabel abziehen.
- Um das Fernsehgerät vollständig vom Netz zu trennen, ziehen Sie den Stecker aus der Steckdose ab.
- Warten Sie beim Durchführen der Eingangsauswahl einen Augenblick, bis auf den anderen Eingang umgestellt wurde.

# Verwenden der Fernbedienung

## Fernbedienung - Beschreibung der Teile

Die Form der Fernbedienung sowie die Position, Verfügbarkeit und Funktion der Fernbedienungstasten kann abhängig von der Region/vom Land/vom Fernsehgerät-Modell variieren.

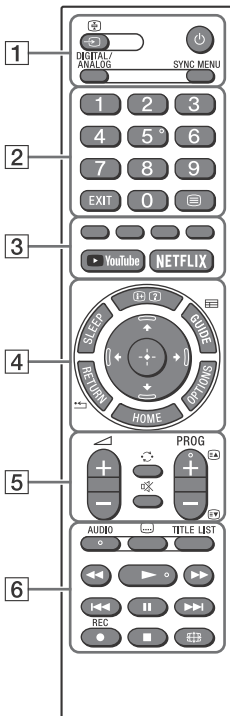

### Hinweis

- Die Zifferntaste **5** sowie die Tasten **▶**, **PROG +** und **AUDIO** verfügen über Tastpunkte. Verwenden Sie die Tastpunkte als Bezugspunkte beim Bedienen des Fernsehgeräts.

### 1 (Eingangswahl/Text anhalten)

Im TV-Modus: Eingangsquelle anzeigen lassen und auswählen.

Im Text-Modus: Stoppt auf der aktuellen Seite.

### (TV-Bereitschaft)

Schalten Sie das Fernsehgerät ein oder aus (Bereitschaftsmodus).

### DIGITAL/ANALOG

Umschalten zwischen dem Digital- und Analogmodus.

### SYNC MENU

Rufen Sie das BRAVIA Sync-Menü auf.

Um detailliertere Informationen zu erhalten, drücken Sie **HOME** auf der Fernbedienung und wählen Sie dann [Hilfe] aus dem Menü [Einstellungen].

## 2 Zifferntasten

### EXIT

Rufen Sie den vorherigen Bildschirm auf oder schließen Sie das Menü. Wenn der Dienst Interaktive Anwendung verfügbar ist, drücken Sie diese Taste, um den Dienst zu beenden.

### ☰ (Text)

Diese Taste zeigt Textinformationen an.

## 3 Farbtasten

Mit diesen Tasten können Sie die entsprechenden Funktionen ausführen.

### ▶ YouTube (Nur in bestimmten Regionen/Ländern bzw. für bestimmte Fernsehmodelle)

Rufen Sie den Onlinedienst „YouTube“ auf.

### NETFLIX (Nur in bestimmten Regionen/Ländern bzw. für bestimmte Fernsehmodelle)

Rufen Sie den Onlinedienst „NETFLIX“ auf.

## 4 (Info/Text aufdecken)

Zeigt Informationen an.

### SLEEP

Drücken Sie die Taste mehrmals, bis das Fernsehgerät die Zeit in Minuten anzeigt ([Aus]/[15 Min]/[30 Min]/[45 Min]/[60 Min]/[90 Min]/[120 Min]), die es eingeschaltet bleiben soll, bevor es sich ausschaltet. Um den Abschalttimer abzubreaken, drücken Sie mehrmals **SLEEP**, bis [Aus] angezeigt wird.

### GUIDE/

Zeigen Sie die Digital EPG (digitale elektronische Programmzeitschrift) an.

### RETURN/

Rufen Sie den vorherigen Bildschirm auf.

### OPTIONS

Zeigen Sie eine Liste an, die Tastenkürzel zu einigen Einstellungsmenüs enthält. Die aufgeführten Optionen sind je nach aktuellem Eingang und Inhalt unterschiedlich.

### HOME

Zeigen Sie das Startmenü des Fernsehgeräts an.

## (Steuerkreuz zur Navigation)

Navigation und Auswahl auf dem Bildschirmenü.

## 5 +/- (Lautstärke)

Passen Sie die Lautstärke an.

### (Springen)

Kehren Sie zum vorherigen Kanal oder Eingang zurück, wenn dieser vor mehr als 15 Sekunden angeschaut wurde.

### (Stummschalten)

Schalten Sie den Ton stumm. Drücken Sie die Taste erneut, um den Ton wieder hörbar zu machen.

### PROG +/-//

Im TV-Modus: Wählen Sie den Kanal.

Im Text-Modus: Wählen Sie die nächste () oder vorherige () Seite.

## 6 AUDIO

Auswahl von mehrsprachigem Ton oder Zweikanalton für das Programm, das derzeit wiedergegeben wird (abhängig von der Programmquelle).

### (Untertitelleinstellung)

Aktivieren oder deaktivieren Sie die Untertitel (wenn die Funktion verfügbar ist).

### TITLE LIST (Nicht verfügbar für Italien)

Zeigen Sie die Titelliste an.

### 

Bedienen Sie Medieninhalte auf dem Fernsehgerät und auf einem angeschlossenen Gerät, das mit BRAVIA Sync kompatibel ist.

Diese Taste kann auch für die Wiedergabe von VOD-Diensten (Video-on-Demand) verwendet werden. Die Verfügbarkeit ist vom VOD-Dienst abhängig.

### ● REC (Nicht verfügbar für Italien)

Nehmen Sie die aktuelle Sendung mit der USB HDD-Aufnahmefunktion auf.

### (Wide-Modus)

Stellen Sie die Bildschirmanzeige ein.

Drücken Sie sie mehrmals, um den gewünschten Wide-Modus auszuwählen.



## Hinweis

- Wenn Untertitel ausgewählt wurden und der Benutzer über die Text-Taste eine digitale Textanwendung startet, kann es unter bestimmten Bedingungen vorkommen, dass die Untertitel nicht mehr angezeigt werden. Wenn der Benutzer die digitale Textanwendung beendet, wird die Dekodierung der Untertitel automatisch wieder aufgenommen.

# Anschlussschema

Sie können eine breite Palette optionaler Geräte an Ihr Fernsehgerät anschließen.

## Hinweis

- Anschlüsse, Bezeichnungen und Funktionen können je nach Region, Land und Modell des Fernsehgeräts variieren.

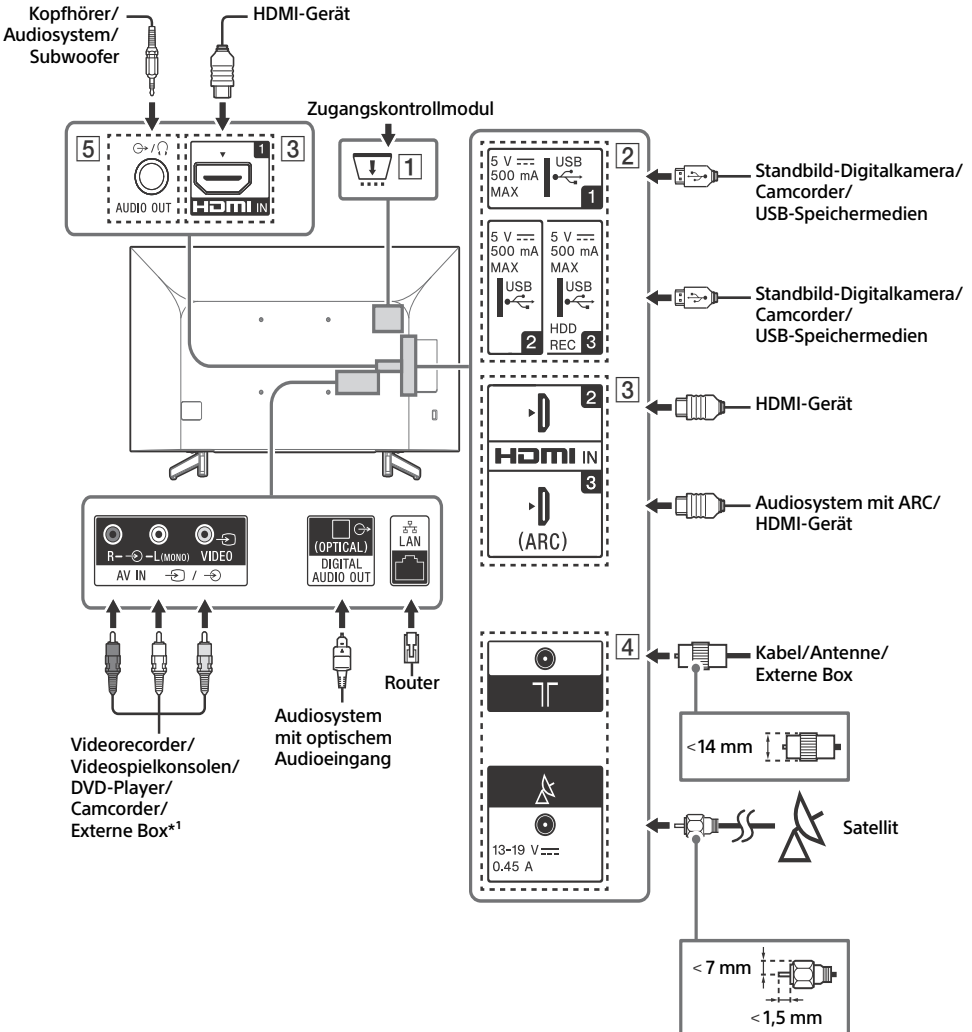

### 1 CAM (Zugangskontrollmodul)

- Dieser Steckplatz bietet Zugang zu Pay-TV-Diensten. Erläuterungen dazu finden Sie in der Bedienungsanleitung im Lieferumfang des CAM.
- Stecken Sie die Smart-Card nicht direkt in den CAM-Steckplatz des Fernsehgeräts. Sie muss in das Conditional Access Module eingesetzt werden, das Sie von Ihrem autorisierten Händler erhalten haben.
- CAM wird in einigen Länder/Gegenden nicht unterstützt. Fragen Sie dazu einen autorisierten Händler.
- Möglicherweise wird eine CAM-Meldung angezeigt, wenn Sie nach der Wiedergabe von Internetvideos zu einem Digitalprogramm umschalten.

### 2 **USB 1/2**, **USB 3 (HDD REC)\*2**

- Wenn Sie hier ein großes USB-Gerät anschließen, kann das die daneben angeschlossenen Geräte behindern.
- Wenn Sie ein großes USB-Gerät anschließen, schließen Sie es an die Buchse USB 1 an.
- Schließen Sie ein USB-HDD-Gerät an den USB 3-Anschluss an.

### 3 **HDMI IN 1/2/3**

- Per HDMI-Schnittstelle können digitale Video- und Audiodaten mit einem einzigen Kabel übertragen werden.

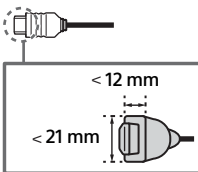

#### • **HDMI IN 2/3**

Um qualitativ hochwertige 4K-50p/60p-Inhalte zu genießen, schließen Sie ein Premium High-Speed-HDMI-Kabel an den HDMI IN 2/3-Eingang an und setzen Sie [HDMI-SignalfORMAT] auf [Optimiertes Format].

Einzelheiten zu den unterstützten Formaten finden Sie in dieser Anleitung unter „Technische Daten“ (Seite 13-15).

#### • **HDMI IN 3 ARC (Audio Return Channel)**

Schließen Sie Ihr Audiosystem an HDMI IN 3 an, um den Fernsehton an Ihr Audiosystem weiterzuleiten. Ein Audiosystem, das HDMI ARC unterstützt, kann Videosignale an das Fernsehgerät senden und über dasselbe HDMI-Kabel Audiosignale vom Fernsehgerät empfangen. Wenn Ihr Audiosystem HDMI ARC nicht unterstützt, ist eine zusätzliche Verbindung mit DIGITAL AUDIO OUT (OPTICAL) erforderlich.



### 4 **RF-Eingang), (Satelliteneingang)\*2**

- Anschlüsse für terrestrisch/Kabel und Satellit.

### 5 **AUDIO OUT**

- Unterstützt nur 3-polige Stereo-Minibuchse.
- Um den Ton des Fernsehgeräts über die angeschlossenen Geräte wiederzugeben, drücken Sie **HOME** und wählen anschließend [Systemeinstellungen] → [Grundeinstellungen] → [AV-Einrichtung] → [Kopfhörer/Audioausgabe] und dann das gewünschte Element.

#### Hinweis

\*1 Für ein externes Gerät, das nur einen Anschluss vom Typ SCART AV OUT hat, verwenden Sie einen SCART-RCA-Adapter.

\*2 Nur in bestimmten Regionen/Ländern bzw. für bestimmte Fernsehmodelle.

# Montieren des Fernsehgeräts an der Wand

## Verwenden der optionalen Wandhalterung

Die Anleitung dieses Fernsehgeräts enthält nur die Schritte, um das Fernsehgerät für die Wandmontage vorzubereiten, bevor es an der Wand angebracht wird.

### An die Kunden:

Aus Gründen des Produktschutzes und aus Sicherheitsgründen empfiehlt Sony dringend, die Montage des Fernsehgeräts von Sony-Händlern oder lizenzierten Fachleuten durchführen zu lassen. Versuchen Sie nicht, es selbst zu montieren.

### An Sony-Händler und -Fachleute:

Widmen Sie während der Montage, der regelmäßigen Wartung und der Überprüfung dieses Produkts Ihre volle Aufmerksamkeit der Sicherheit.

Für die Montage dieses Produkts ist ausreichendes Fachwissen erforderlich, insbesondere um die Stärke der Wand zu bestimmen, die dem Gewicht des Fernsehgeräts standhalten kann. Achten Sie darauf, dass Sie die Befestigung des Produkts an der Wand Sony-Händlern oder lizenzierten Fachleuten überlassen, und achten Sie während der Montage ausreichend auf die Sicherheit. Sony haftet nicht für Schäden oder Verletzungen durch eine fehlerhafte Handhabung oder unsachgemäße Montage.

Verwenden Sie die Wandhalterung SU-WL450 (nicht mitgeliefert), um das Fernsehgerät an der Wand zu montieren.

Wenn Sie die Wandhalterung montieren, beachten Sie auch die Bedienungsanleitung und die Installationsanleitung im Lieferumfang der Wandhalterung.

### Hinweis

- Achten Sie darauf, die entfernten Schrauben an einem sicheren Ort aufzubewahren und sie von Kindern fernzuhalten.
- Wenn der Tischständer am Fernsehgerät befestigt ist, entfernen Sie vorher den Tischständer. Schlagen Sie im Einrichtungshandbuch nach und befolgen Sie die Schritte zum Entfernen des Tischständers in umgekehrter Reihenfolge.
- Stellen Sie das Fernsehgerät mit dem Bildschirm nach unten auf eine ebene und stabile Fläche, die mit einem dicken und weichen Tuch bedeckt ist, wenn Sie den Tischständer vom Fernsehgerät abnehmen, um die Oberfläche des LCD-Displays nicht zu beschädigen. (nur bei KD-49/43XG70xx)



Anleitungen zur Montage der Wandhalterung finden Sie in den Installationshinweisen (Wandhalterung) auf der Produktseite Ihres Fernsehgerätmodells.

[www.sony.eu/support/](http://www.sony.eu/support/)

## Lösen Sie den Tischständer vom Fernsehgerät

KD-65XG70xx

- 1 Entfernen Sie immer nur eine Seite des Tischständers auf einmal. Halten Sie den Tischständer mit beiden Händen fest, während die anderen Personen das Fernsehgerät anheben.

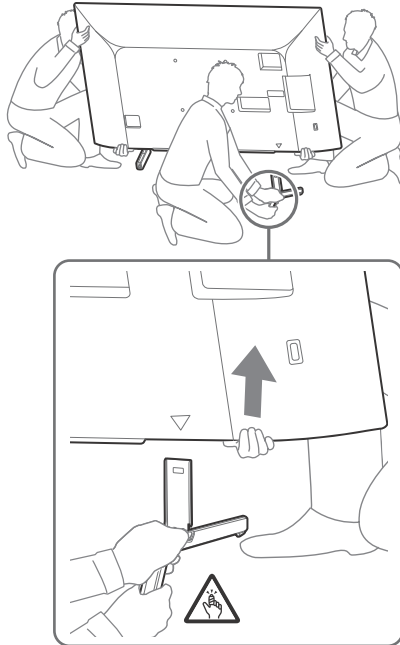

- 2 Wiederholen Sie den vorherigen Schritt und entfernen Sie die andere Seite des Tischständers.

### Hinweis

- Zum Lösen des Tischständers sind drei oder mehr Personen erforderlich.
- Wenden Sie beim Lösen des Tischständers vom Fernsehgerät keine großen Kräfte an, anderenfalls kann das Fernsehgerät herunterfallen und Verletzungen oder Schäden am Fernsehgerät verursachen.
- Gehen Sie bei der Handhabung des Tischständers vorsichtig vor, um das Fernsehgerät nicht zu beschädigen.
- Seien Sie vorsichtig, wenn Sie das Fernsehgerät anheben, da der Tischständer beim Abnehmen umkippen und Verletzungen verursachen kann.
- Achten Sie immer darauf, wenn Sie den Tischständer vom Fernsehgerät abnehmen, damit er nicht umkippt und die Oberfläche, auf der der Fernseher steht, beschädigt wird.

DE

**KD-55XG70xx**

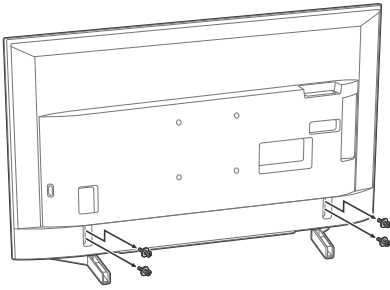

**KD-49XG70xx / 43XG70xx**

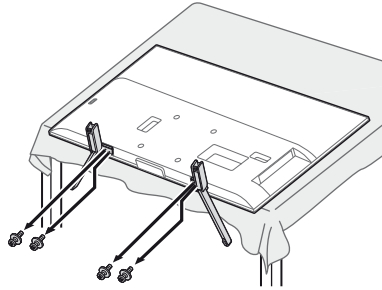

## Störungsbehebung

Wenn die LED-Anzeige rot blinkt, zählen Sie, wie oft sie blinkt (die Intervallzeit beträgt drei Sekunden).

Wenn die LED-Anzeige rot blinkt, setzen Sie das Fernsehgerät zurück, indem Sie das Netzkabel zwei Minuten lang vom Fernsehgerät trennen. Wenn das Problem bestehen bleibt, wenden Sie sich an Ihren Händler oder den Sony-Kundendienst und geben Sie an, wie oft die LED-Anzeige rot blinkt (die Intervallzeit beträgt drei Sekunden). Drücken Sie  $\odot$  am Fernsehgerät, um es auszuschalten, trennen Sie das Netzkabel und informieren Sie Ihren Händler oder den Sony-Kundendienst.

### Probleme und Lösungen

#### Kein Bild (Bildschirm ist dunkel) und kein Ton

- Prüfen Sie die Antennen- oder Kabelverbindung.
- Verbinden Sie das Fernsehgerät mit der Netzsteckdose und drücken Sie  $\odot$  am Fernsehgerät oder an der Fernbedienung.

#### Verzerrte Bildkonturen

- Ändern Sie die gegenwärtige Einstellung von [Film Modus]\* auf andere Einstellungen.

#### Das Fernsehgerät schaltet sich automatisch aus (das Fernsehgerät tritt in den Bereitschaftsmodus ein)

- Prüfen Sie, ob [Abschalttimer]\* aktiviert ist.
- Prüfen Sie mittels [Dauer]\* oder [Einschalttimer]\*, ob [Bilderrahmen-Einstellungen]\* aktiviert ist.
- Prüfen Sie, ob [TV-Standby nach Nichtbenutzung]\* aktiviert ist.

#### Einige Eingangsquellen lassen sich nicht auswählen

- Wählen Sie [AV-Einstellungen]\* und danach [Immer]\* der Eingangsquelle.

#### Einige Programme können nicht eingestellt werden

- Prüfen Sie die Antennen- oder Kabelverbindung.

#### Die Fernbedienung funktioniert nicht

- Tauschen Sie die Batterien aus.

#### Das Gehäuse des Fernsehgeräts erwärmt sich

- Wenn das Fernsehgerät lange Zeit verwendet wird, erwärmt sich das Gehäuse des Fernsehgeräts. Es fühlt sich möglicherweise heiß an, wenn Sie es mit der Hand berühren.

\* Um detailliertere Informationen zu erhalten, drücken Sie **HOME** auf der Fernbedienung und wählen Sie dann [Hilfe] aus dem Menü [Einstellungen].

## Technische Daten

### System

Bildschirmsystem

LCD-Bildschirm (Flüssigkristallbildschirm),  
LED-Hintergrundbeleuchtung

Fernsehnorm

Abhängig von Landes-/Bereichsauswahl/  
Fernsehgerätemodell  
Analog: B/G, D/K, I  
Digital: DVB-T/DVB-C  
DVB-T2\*1  
Satellit\*1: DVB-S/DVB-S2

Farb-/Videosystem

Analog: PAL/SECAM/NTSC3.58 (nur Video)/  
NTSC4.43 (nur Video)  
Digital: MPEG-2 MP@ML/HL, H.264/MPEG-4 AVC  
MP/HP@L5.0, H.265/HEVC MP/Main10@L5.1 (4K  
60 Bilder/s)

Kanalbereich

Abhängig von Landes-/Bereichsauswahl/  
Fernsehgerätemodell  
Analog: UHF/VHF/Kabel  
Digital: UHF/VHF/Kabel  
Satellit\*1: 1F Frequenz 950-2.150 MHz

Tonausgänge

10 W + 10 W

Wireless-Technologie

Protokoll IEEE 802.11b/g/n

Frequenzbänder

WLAN (IEEE 802.11b/g/n)	
Frequenzbereich	Ausgangsleistung
2.400-2.483,5 MHz	< 20,0 dBm

Software-Version

Dieses Funkgerät ist für die Verwendung mit der/den genehmigten Version(en) der Software bestimmt, die in der EU-Konformitätserklärung angegeben sind.

Siehe [Kundenservice & Hilfe] unter dem [Einstellungen]-Menü.

Die auf dieses Rundfunkgerät geladene Software wurde geprüft und erfüllt die grundlegenden Anforderungen der Richtlinie 2014/53/EU.

### Eingangs-/Ausgangsbuchsen

Antenne/Kabel

75 Ohm, externer Anschluss für VHF/UHF

## Satellitenantenne\*1

Buchsenverbindung vom Typ F, 75 Ohm.  
DiSeqC 1.0, LNB 13 V/18 V & 22 kHz Ton,  
Einkabelsystem EN50494.

## / AV IN

Video/Audio-Eingang (Cinchbuchse)

## HDMI IN 1/2/3 (unterstützen 4K-Auflösung, HDCP 2.3-kompatibel)\*2

Video:

4096 × 2160p (24, 50, 60 Hz), 3840 × 2160p (24,  
25, 30, 50, 60 Hz), 1080p (30, 50, 60 Hz), 1080/  
24p, 1080i (50, 60 Hz), 720p (30, 50, 60 Hz), 720/  
24p, 576p, 576i, 480p, 480i

Audio:

Zwei Kanäle, lineares PCM: 32/44,1/48 kHz 16/  
20/24 Bit, Dolby Digital, Dolby Digital Plus, DTS

## ARC (Audio Return Channel) (nur HDMI IN 3)

Zwei Kanäle, lineares PCM: 48 kHz 16 Bit, Dolby  
Digital, Dolby Digital Plus, DTS

## DIGITAL AUDIO OUT (OPTICAL)

Optische Digitalbuchse (zwei Kanäle, lineares  
PCM: 48 kHz 16 Bit, Dolby Digital, DTS)

## AUDIO OUT / (Stereo-Minibuchse)

Kopfhörer, Audioausgang, Subwoofer

## 1, 2, 3 (HDD REC) (Funktion nicht verfügbar in Italien)

USB-Anschluss 1, 2 und 3 unterstützen  
High-Speed-USB (USB 2.0)



Einschub CAM (Zugangskontrollmodul)

## DC IN 19.5 V (nur Modelle mit mitgeliefertem Netzteil) Netzteileingang

## LAN

10BASE-T/100BASE-TX-Anschluss (Je nach  
Betriebsumgebung des Netzwerks kann die  
Verbindungsgeschwindigkeit variieren.  
Kommunikationsrate und  
Kommunikationsqualität können nicht garantiert  
werden.)

## Sonstiges

### Sonderzubehör

Wandhalterung: SU-WL450

### Betriebstemperatur

0 °C – 40 °C

### Betriebsluftfeuchtigkeit

10 % – 80 % relative Luftfeuchtigkeit (nicht  
kondensierend)

## Stromversorgung, Produktdatenblatt und anderes

### Stromversorgung

außer Modell mit mitgeliefertem Netzteil

220 V bis 240 V Wechselspannung, 50 Hz

nur Modelle mit mitgeliefertem Netzteil

19,5 V DC mit Netzteil

Bemessungsdaten: Eingang 220 V bis 240 V

Wechselspannung, 50 Hz

### Energieeffizienzklasse

KD-65XG70xx: A

KD-55XG70xx: A

KD-49XG70xx: A

KD-43XG70xx: A

### Bildschirmgröße (Diagonale) (Ca.)

KD-65XG70xx: 163,9 cm / 65 Zoll

KD-55XG70xx: 138,8 cm / 55 Zoll

KD-49XG70xx: 123,2 cm / 49 Zoll

KD-43XG70xx: 108,0 cm / 43 Zoll

### Leistungsaufnahme

Im [Standard]-Modus

KD-65XG70xx: 151 W

KD-55XG70xx: 110 W

KD-49XG70xx: 75 W

KD-43XG70xx: 66 W

Im [Brillant]-Modus

KD-65XG7096: 256 W

KD-65XG7093: 245 W

KD-65XG7077: 256 W

KD-65XG7073: 245 W

KD-65XG7005: 256 W

KD-65XG7004: 256 W

KD-65XG7003: 245 W

KD-65XG7002: 245 W

KD-55XG7096: 184 W

KD-55XG7093: 173 W

KD-55XG7077: 184 W

KD-55XG7073: 173 W

KD-55XG7005: 184 W

KD-55XG7004: 184 W

KD-55XG7003: 173 W

KD-55XG7002: 173 W

KD-49XG7096: 115 W

KD-49XG7093: 100 W

KD-49XG7077: 115 W

KD-49XG7073: 100 W

KD-49XG7005: 115 W

KD-49XG7004: 115 W

KD-49XG7003: 100 W

KD-49XG7002: 100 W

KD-43XG7096: 100 W

KD-43XG7093: 97 W

KD-43XG7077: 100 W

KD-43XG7073: 97 W

KD-43XG7005: 100 W

KD-43XG7004: 100 W



KD-43XG7003: 97 W  
KD-43XG7002: 97 W

#### Jährlicher Energieverbrauch\*3

KD-65XG70xx: 220 kWh pro Jahr  
KD-55XG70xx: 161 kWh pro Jahr  
KD-49XG70xx: 110 kWh pro Jahr  
KD-43XG70xx: 96 kWh pro Jahr

Stromverbrauch im Standby-Betrieb\*4+5  
0,50 W

#### Anzeigeauflösung

3.840 Punkte (horizontal) × 2.160 Zeilen (vertikal)

#### Ausgangsleistung

USB 1/2/3  
5 V ---, 500 mA MAX

### Abmessungen (Ca.) (B × H × T)

#### mit Tischständer

KD-65XG70xx: 146,3 × 90,9 × 33,6 cm  
KD-55XG70xx: 124,1 × 78,5 × 33,6 cm  
KD-49XG70xx: 110,1 × 70,4 × 26,0 cm  
KD-43XG70xx: 97,0 × 63,0 × 26,0 cm

#### ohne Tischständer

KD-65XG70xx: 146,3 × 84,5 × 8,0 cm  
KD-55XG70xx: 124,1 × 72,1 × 7,9 cm  
KD-49XG70xx: 110,1 × 64,5 × 5,7 cm  
KD-43XG70xx: 97,0 × 57,0 × 5,7 cm

### Gewicht (Ca.)

#### mit Tischständer

KD-65XG70xx: 21,6 kg  
KD-55XG70xx: 16,5 kg  
KD-49XG70xx: 12,5 kg  
KD-43XG70xx: 10,3 kg

#### ohne Tischständer

KD-65XG70xx: 20,5 kg  
KD-55XG70xx: 15,4 kg  
KD-49XG70xx: 11,9 kg  
KD-43XG70xx: 9,7 kg

\*1 Nicht alle Fernsehgeräte verfügen über DVB-T2- oder DVB-S/S2-Technologie oder Satellitenantennenanschluss.

\*2 HDMI IN 2 und HDMI IN 3 unterstützen qualitativ hochwertige HDMI-Formate wie z. B. 4K 60p/50p 4:2:0 10 Bit, 4:4:4, 4:2:2.

\*3 Der Energieverbrauch in kWh pro Jahr wurde basierend auf der Leistungsaufnahme des Fernsehgeräts bei einer Betriebsdauer von 4 Stunden täglich an 365 Tagen berechnet. Der tatsächliche Energieverbrauch hängt von der Verwendung des Fernsehgeräts ab.

\*4 Der Stromverbrauch im Standby-Betrieb wird erreicht, nachdem das Fernsehgerät die notwendigen internen Prozesse abgeschlossen hat.

\*5 Die Standby-Leistung steigt, wenn der Fernseher mit dem Netzwerk verbunden ist.

### Hinweis

- Entfernen Sie nicht die Kartenattrappe oder -abdeckung (die Verfügbarkeit hängt von Fernsehgerätemodell ab) aus dem Einschub TV CAM (Zugangskontrollmodul), außer wenn Sie eine passende Smartcard in einem CAM einsetzen möchten.
- Die Verfügbarkeit des optionalen Zubehörs hängt vom Land/der Region/dem Fernsehmodell/der Lagerhaltung ab.
- Änderungen, die dem technischen Fortschritt dienen, bleiben vorbehalten.

### Hinweise zu Funktionen für digitale Sender

- Digitalfernsehen (terrestrisches DVB-T, Satellit und Kabel), interaktive Dienste und Netzwerkfunktionen sind möglicherweise nicht in allen Ländern oder Regionen verfügbar. Einige Funktionen sind möglicherweise bei einigen Anbietern und in manchen Netzwerkumgebungen nicht aktiviert oder funktionieren evtl. nicht ordnungsgemäß. Einige TV-Dienstleister verlangen u. U. eine Gebühr für ihre Dienste.
- Dieses Fernsehgerät unterstützt Digitalrundfunk mit MPEG-2-, H.264/MPEG-4 AVC- und H.265/HEVC-Codern. Eine Kompatibilität mit allen Betreibern/Dienstsignalen, die sich im Laufe der Zeit ändern können, kann jedoch nicht garantiert werden.

### Hinweise zu HDR (High Dynamic Range) (Nur in bestimmten Regionen/Ländern bzw. für bestimmte Fernsehmodelle)

- Kompatibel lediglich mit allen HDR-PS4-Spieltiteln über HDMI und HDR-Videos der integrierten Netflix- und YouTube-App. (Weitere Informationen finden Sie auf der Sony-Supportwebsite.)
- HDR-Bildsignal bedeutet spezifisch das HDR10-Medienprofilformat (allgemein als HDR10 bezeichnet).
- Eine Kompatibilität mit allen HDR-Inhalten wird nicht garantiert.

### Information zu Warenzeichen

- Die Begriffe HDMI und High-Definition Multimedia Interface sowie das HDMI- Logo sind Marken oder eingetragene Marken von HDMI Licensing Administrator, Inc. in den Vereinigten Staaten und anderen Ländern.

- In Lizenz von Dolby Laboratories gefertigt. Dolby, Dolby Audio und das Doppel-D-Symbol sind Warenzeichen von Dolby Laboratories.
- Vewd® Core. Copyright 1995–2019 Vewd Software AS. All rights reserved.
- Wi-Fi®, Wi-Fi Alliance®, Wi-Fi Direct® und Miracast® sind eingetragene Marken der Wi-Fi Alliance.
- Wi-Fi Protected Setup™ ist eine Marke der Wi-Fi Alliance.
- Das Wi-Fi CERTIFIED™-Logo ist ein Gütezeichen der Wi-Fi Alliance.
- Netflix ist eine eingetragene Marke von Netflix, Inc.
- „YouTube“ und das „YouTube Logo“ sind eingetragene Marken von Google LLC.
- „BRAVIA“, BRAVIA und BRAVIA Sync sind Marken oder eingetragene Marken der Sony Corporation.
- „Blu-ray Disc“, „Blu-ray“ und das „Blu-ray Disc“-Logo sind Marken von Blu-ray Disc Association.
- „PlayStation“ ist eine eingetragene Marke und „PS4“ ist eine Marke von Sony Interactive Entertainment Inc.
- Die DTS-Patente finden Sie unter <http://patents.dts.com>. Hergestellt unter Lizenz von DTS, Inc. DTS, das Symbol, & DTS und das Symbol zusammen sind eingetragene Markenzeichen und DTS Digital Surround ist ein Markenzeichen von DTS, Inc. © DTS, Inc. Alle Rechte vorbehalten.
- TUXERA ist ein eingetragenes Markenzeichen der Tuxera Inc. in den USA und in anderen Ländern.

Nur für Satellitenmodelle:

- DiSEqC™ ist ein Markenzeichen der EUTELSAT. Dieses Fernsehgerät unterstützt DiSEqC 1.0. Dieses Fernsehgerät eignet sich nicht zum Steuern von Motorantennen.
- Alle anderen Marken befinden sich im Besitz ihrer jeweiligen Eigentümer.



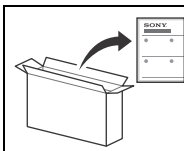

Consulte o Guia de Configuração para obter informações sobre como montar o Suporte de mesa do televisor.

## Índice

AVISO IMPORTANTE .....	2
Informações de segurança .....	2
Peças e Controlos .....	4
Controlos e Indicadores .....	4
Utilizar o Telecomando .....	5
Descrição das Partes do Telecomando .....	5
Diagrama de Ligações .....	7
Instalar o televisor na parede .....	9
Utilizar o Suporte de parede opcional .....	9
Separar o Suporte de mesa do televisor .....	10
Resolução de problemas .....	12
Problemas e soluções .....	12
Características técnicas .....	12

### Ligação de Internet e Privacidade de dados

Este produto liga-se à Internet durante a configuração inicial assim que a rede é ligada de forma a confirmar a ligação à Internet e posteriormente para configurar o ecrã Inicial. O seu endereço IP é utilizado nestas e todas as outras ligações à Internet. Se não quiser que o seu endereço IP seja utilizado, não configure a função de Internet sem fios e não ligue um cabo de Internet. Consulte as informações de privacidade apresentadas nos ecrãs de configuração para mais informações acerca das ligações à Internet.

## Introdução

Obrigado por escolher este produto Sony. Antes de utilizar o televisor, leia este manual com atenção e guarde-o para futuras consultas.

### Nota

- Antes de utilizar o televisor, por favor leia "Informações de segurança" (página 2).
- Leia as Informações de Segurança para obter informações de segurança adicionais.
- As imagens e ilustrações utilizadas no Guia de configuração e neste manual destinam-se a ser utilizadas apenas como referência e podem ser diferentes do produto real.
- O "xx" que aparece no nome do modelo corresponde a um dígito numérico, relacionado com o design, a cor ou o sistema do televisor.

### Guia de Ajuda (Manual)

Prima **HOME** o telecomando e, em seguida, selecione [Guia de ajuda] no menu [Parâmetros] para obter mais informações detalhadas. Também pode verificar o Guia de Ajuda a partir do seu PC ou smartphone (informações indicadas na contracapa deste manual).

### Localização da etiqueta de identificação

As etiquetas com o N.º de Modelo, a Data de Fabrico (ano/mês) e a classificação de Alimentação encontram-se na parte traseira do televisor ou na embalagem.

Para modelos com adaptador de corrente fornecido: As etiquetas com o N.º de Modelo e N.º de série do adaptador de corrente encontram-se na base do adaptador de corrente.

## AVISO IMPORTANTE

### Aviso para Equipamento de Rádio



A Sony Visual Products Inc. declara que os tipos de equipamento de rádio KD-65XG7096, KD-65XG7093, KD-65XG7077, KD-65XG7073, KD-65XG7005, KD-65XG7004, KD-65XG7003, KD-65XG7002, KD-55XG7096, KD-55XG7093, KD-55XG7077, KD-55XG7073, KD-55XG7005, KD-55XG7004, KD-55XG7003, KD-55XG7002, KD-49XG7096, KD-49XG7093, KD-49XG7077, KD-49XG7073, KD-49XG7005, KD-49XG7004, KD-49XG7003, KD-49XG7002, KD-43XG7096, KD-43XG7093, KD-43XG7077, KD-43XG7073, KD-43XG7005, KD-43XG7004, KD-43XG7003, KD-43XG7002 estão em conformidade com a Diretiva 2014/53/UE. O texto integral da declaração de conformidade está disponível no seguinte endereço de Internet: <http://www.compliance.sony.de/>

Este equipamento de rádio pode ser operado na UE sem infringir os requisitos aplicáveis sobre a utilização de espectro de rádio.

## Informações de segurança

### Instalação/Programação

Instale e utilize o televisor conforme as instruções abaixo para evitar todo o risco de incêndio, choque elétrico ou avaria e/ou feridas.

#### Instalação

- O televisor deve ser instalado perto de uma tomada de corrente elétrica facilmente acessível.
- Coloque o televisor numa superfície nivelada e estável, para evitar que caia e provoque ferimentos pessoais ou danos no produto.
- Instale o televisor num local onde não possa ser puxado, empurrado ou derrubado.

- Instale o televisor de forma a que o Suporte de mesa do televisor não fique de fora do suporte do televisor (não fornecido). Se o Suporte de mesa ficar de fora do suporte do televisor, poderá levar a que o aparelho caia e provoque ferimentos pessoais ou danos no televisor.

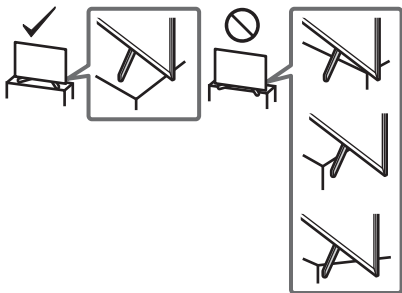

- Só técnicos de assistência qualificadas devem realizar as instalações de Suporte de parede.
- Por razões de segurança, recomendamos fortemente que utilize acessórios da Sony, a incluir:
  - Suporte de parede: SU-WL450
- Certifique-se de que utiliza os parafusos fornecidos com o Suporte de parede quando instalar o Suporte de parede no televisor. Os parafusos fornecidos têm a dimensão indicada pela ilustração quando medidos a partir da superfície de fixação do Suporte de parede. O diâmetro e o comprimento dos parafusos são diferentes dependendo do modelo de Suporte para montagem na parede. A utilização de parafusos diferentes dos fornecidos pode provocar avarias internas no televisor ou fazer com que caia, etc.

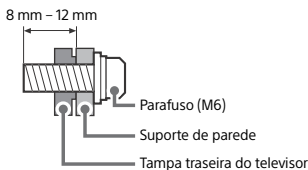

### Transporte

- Antes de transportar o televisor, desligue todos os cabos.
- São necessárias duas ou mais pessoas para transportar um televisor de tamanho grande.
- Ao transportar manualmente o televisor, segure-o conforme é apresentado abaixo. Não faça pressão sobre o painel LCD nem sobre a moldura em redor do ecrã.
- Quando levantar ou mover o televisor, segure-o firmemente pela parte de baixo.

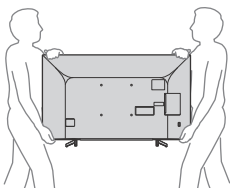

- Não exponha o televisor a choques ou vibrações excessivas durante o transporte.
- Se tiver que transportar o televisor ou levá-lo para reparações, utilize a caixa e os materiais de embalagem originais.

### Prevenir quedas

KD-65XG70xx / 55XG70xx

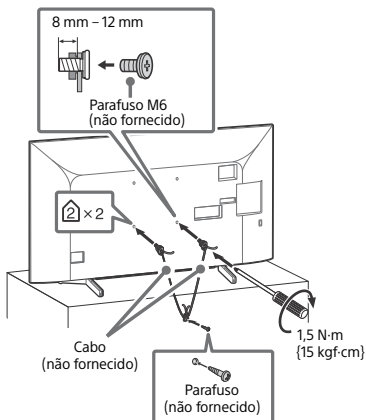

KD-49XG70xx / 43XG70xx

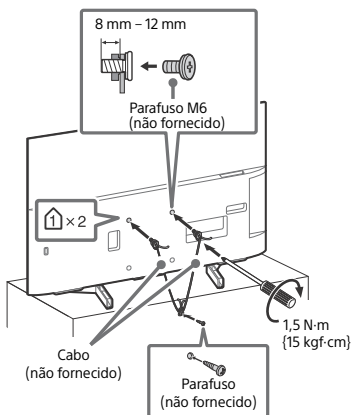

# Peças e Controlos

## Controlos e Indicadores

KD-65XG70xx

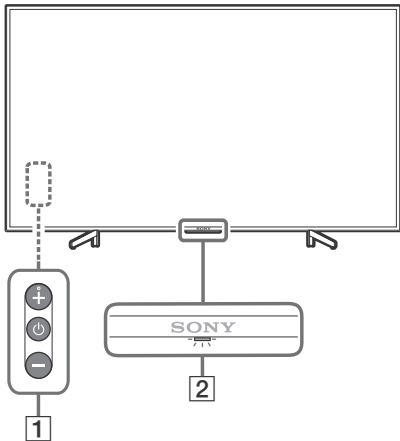

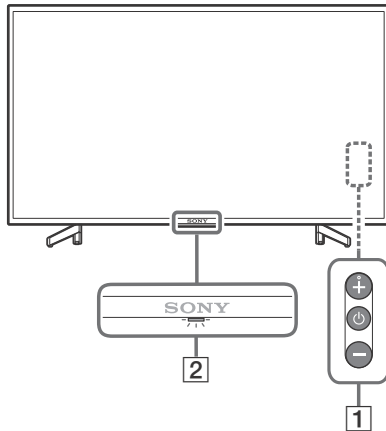

KD-55XG70xx / 49XG70xx / 43XG70xx



### 1 (Alimentação) /+/-

Quando o televisor estiver desligado,  
Carregue  para ligar.

Quando o televisor estiver ligado,  
Mantenha carregado  para desligar.

Carregue em  repetidamente para alterar a  
função e, em seguida, carregue no botão +  
ou - para:

- Ajustar o volume.
- Selecionar o canal.
- Selecionar a fonte de entrada do televisor.

### 2 Sensor do telecomando\* / Indicador LED

O indicador LED acende ou pisca de acordo  
com o estado do televisor.

Para mais informações, consulte o Guia de  
ajuda.

\* Não colocar nada perto do sensor.

### Nota

- Certifique-se de que o televisor está desligado antes de retirar a ficha da tomada.
- Puxe a ficha da tomada para desligar o televisor totalmente da alimentação.
- Aguarde um pouco ao efetuar a seleção da entrada para mudar para outra entrada.

# Utilizar o Telecomando

## Descrição das Partes do Telecomando

A forma, localização, disponibilidade e função dos botões do telecomando pode variar, dependendo da região/país/modelo de televisor.

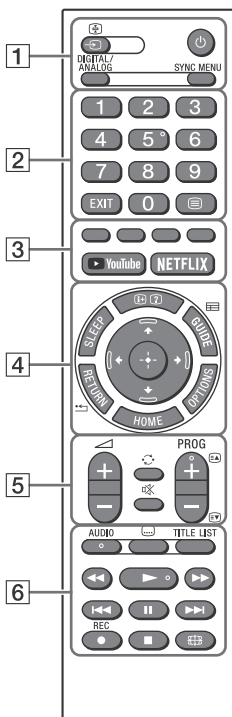

### Nota

- Os botões do número 5, ►, PROG + e AUDIO possuem pontos táteis. Use os pontos táteis como referências ao operar o televisor.

### 1 / (Seleção de entrada/Fixar teletexto)

No modo de televisão: Apresenta e seleciona a fonte de entrada.  
No modo de Teletexto: Fixar a página atual.

### (Televisor em modo de espera) (standby)

Ligar ou desligar o televisor (modo de espera).

### DIGITAL/ANALOG

Alternar entre a entrada digital e analógica.

### SYNC MENU

Apresentar o menu BRAVIA Sync. Prima **HOME** do telecomando e, em seguida, selecione [Guia de ajuda] no menu [Parâmetros] para obter mais informações detalhadas.

### 2 Botões numéricos

#### EXIT

Regressar ao ecrã anterior ou sair do menu. Quando está disponível um serviço de Aplicação Interativa, carregue para sair do serviço.

### (Teletexto)

Apresentar informações de teletexto.

### 3 Botões coloridos

Executar funções correspondentes nesse momento.

#### **YouTube (Apenas em determinadas regiões/países/modelos de televisor)**

Aceder ao serviço online "YouTube".

#### **NETFLIX (Apenas em determinadas regiões/países/modelos de televisor)**

Aceder ao serviço online "NETFLIX".

### 4 (Revelação de Informação/ Teletexto)

Apresentar informações.

#### **SLEEP**

Prima repetidamente até o televisor apresentar o tempo em minutos ([Desativar]/[15 min]/[30 min]/[45 min]/[60 min]/[90 min]/[120 min]) que pretende que o televisor fique ligado antes de o desligar. Prima **SLEEP** repetidamente até [Desativar] surgir no ecrã para cancelar o temporizador.

#### **GUIDE**

Apresente o EPG Digital (Guia Eletrónico de Programas).

#### **RETURN**

Voltar ao ecrã anterior.

#### **OPTIONS**

Apresenta uma lista que contém atalhos para alguns menus de definições. As opções listadas variam dependendo da entrada atual e do conteúdo.

#### **HOME**

Mostrar o Menu Inicial do televisor.

#### (Navegação D-Pad)

Menu de navegação e seleção no ecrã.

### 5 +/- (Volume)

Ajustar o volume.

#### (Saltar)



Regresse ao canal ou entrada anterior visualizado durante mais de 15 segundos.

### (Sem som)

Cortar o som. Carregar novamente para restaurar o som.

#### **PROG** +/-

No modo de televisão: Selecionar o canal.

No modo de Teletexto: Selecionar a página seguinte () ou anterior ()

### 6 **AUDIO**

Selecione o som da fonte multilíngue ou som duplo para o programa em visualização atualmente (dependendo da fonte do programa).

#### (Configurar legendas)

Ligar ou desligar as legendas (quando a funcionalidade está disponível).

#### **TITLE LIST (Indisponível para Itália)**

Apresentar a lista de títulos.



Agir sobre conteúdos multimédia no televisor e no dispositivo compatível com BRAVIA Sync que esteja ligado.

Esta chave pode também ser utilizada para operar a reprodução do serviço VOD (Vídeo sob Pedido). A disponibilidade depende do serviço VOD.

#### **REC (Indisponível para Itália)**

Gravar o programa atual com a função de gravação USB HDD.

#### (Modo Panorâmico)

Ajuste a apresentação do ecrã. Prima repetidamente para selecionar o modo panorâmico pretendido.

#### **Nota**

- Se selecionar as legendas e o utilizador iniciar uma aplicação de texto digital através da tecla 'texto', a apresentação de algumas legendas pode, em determinadas circunstâncias, ser interrompida. A descodificação das legendas será retomada automaticamente quando o utilizador sair da aplicação de texto digital.



# Diagrama de Ligações

Pode conectar uma vasta gama de equipamento opcional do seu televisor.

## Nota

- Os terminais, etiquetas e funções podem variar dependendo da região/país/modelo de televisor.

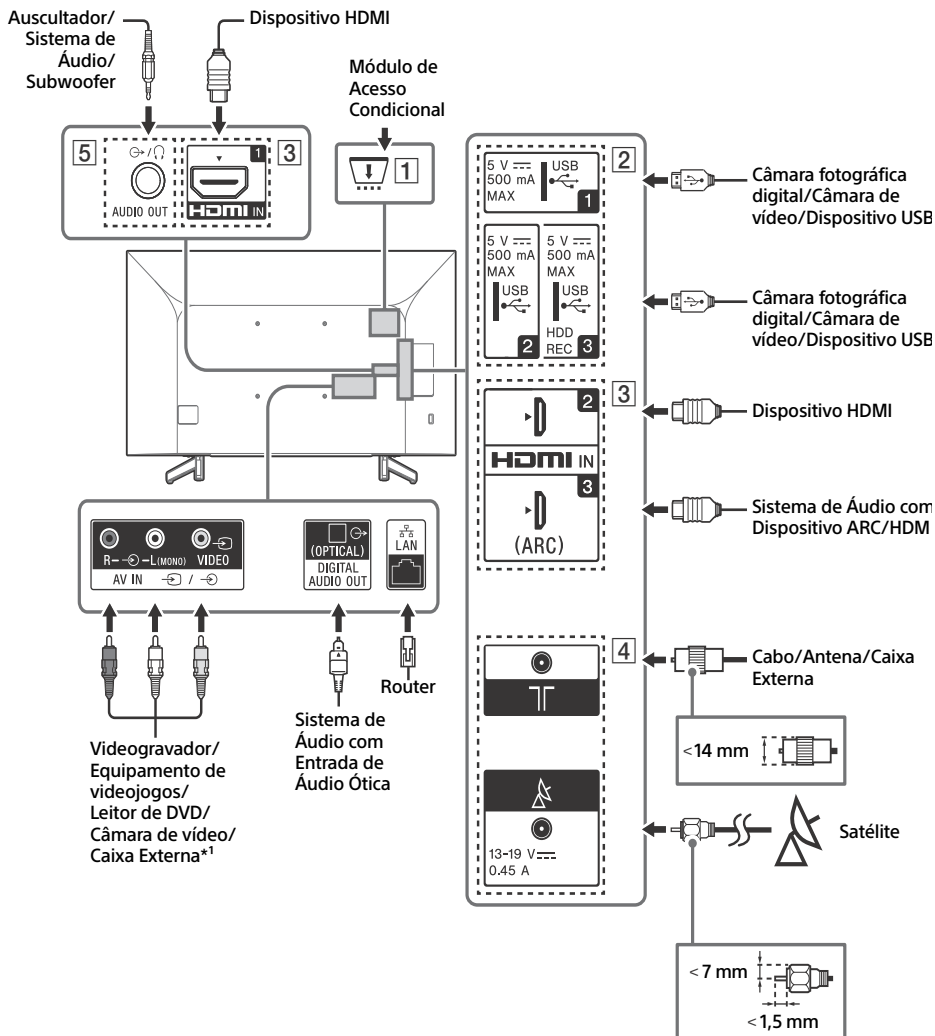

## 1 CAM (Módulo de Acesso Condicional)

- Permite o acesso a serviços de televisão pagos. Para mais informações, consulte o manual de instruções fornecido com o CAM.
- Não introduza o smart card diretamente na ranhura CAM do televisor. Tem de ser introduzido no Módulo de Acesso Condicional fornecido pelo seu agente autorizado.
- O CAM não é suportado em todos os países/regiões. Verifique com o seu agente autorizado.
- Pode aparecer uma mensagem do CAM quando muda para um programa digital depois de utilizar vídeo Internet.

## 2 **USB 1/2**, **USB 3 (HDD REC)\*2**

- Ligar um grande dispositivo USB pode interferir com outros dispositivos ligados junto do mesmo.
- Ao ligar um grande dispositivo USB, ligue à tomada USB 1.
- Ligue um dispositivo USB HDD à porta USB 3.

## 3 **HDMI IN 1/2/3**

- O interface HDMI consegue transferir o vídeo e áudio digital em apenas um cabo.

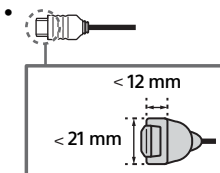

### • **HDMI IN 2/3**

Para apreciar os conteúdos de alta qualidade 4K 50p/60p, ligue um cabo HDMI de Alta Velocidade Premium a HDMI IN 2/3 e defina o [Formato de sinal HDMI] para [Formato avançado]. Para detalhes sobre os formatos suportados, consulte as “Características técnicas” neste manual (página 12-14).

### • **HDMI IN 3 ARC (Audio Return Channel)**

Ligue o seu sistema de áudio a HDMI IN 3 para encaminhar o áudio do televisor para o seu sistema de áudio. Um sistema de áudio que suporta HDMI ARC pode enviar vídeo para o televisor e receber áudio do televisor através do mesmo cabo HDMI. Se o seu sistema de áudio não suporta HDMI ARC, uma ligação adicional com DIGITAL AUDIO OUT (OPTICAL) é necessária.

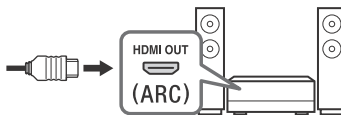

## 4 **(Entrada RF)**, **(Entrada satélite)\*2**

- Ligações para antena terrestre/cabo e satélite.

## 5 **AUDIO OUT**

- Compatível apenas com cabo Mini-tomada estéreo de 3-pólos.
- Para ouvir o som do televisor através do equipamento ligado, carregue em **HOME**, em seguida seleccione [Definições do Sistema] → [Configurar] → [Configuração AV] → [Saída de Áudio/Auscultador] e em seguida seleccione o item pretendido.

### Nota

\*1 Para um dispositivo externo que só tenha SCART AV OUT, utilize um adaptador SCART-RCA.

\*2 Apenas em determinadas regiões/países/modelos de televisor.

# Instalar o televisor na parede

## Utilizar o Suporte de parede opcional

Este manual de instruções do televisor fornece apenas os passos para preparar o televisor para a instalação na parede antes deste ser instalado na parede.

### Para os clientes:

Para proteção do produto e por razões de segurança, a Sony recomenda vivamente que a instalação do seu televisor seja efetuada por agentes Sony ou contratantes licenciados. Não tente instalá-lo por si próprio.

### Para os agentes e contratantes da Sony:

Preste total atenção às medidas de segurança durante a instalação, manutenção periódica e análise deste produto.

É necessária uma formação técnica adequada para instalar este produto, especialmente para determinar a resistência da parede para suportar o peso do televisor. Certifique-se de que a instalação deste produto na parede é efetuada por agentes Sony ou por contratantes licenciados e preste atenção às medidas de segurança durante a instalação. A Sony não se responsabiliza por quaisquer danos ou ferimentos causados pela utilização indevida ou instalação incorreta.

PT

Utilize o Suporte de parede SU-WL450 (não fornecido) para instalar o televisor na parede.

Ao instalar o Suporte de parede, consulte também as Instruções de operação e o Guia de instalação fornecidos com o Suporte de parede.

### Nota

- Certifique-se de que guarda os parafusos retirados num local seguro, mantendo-os afastados de crianças.
- Se o Suporte de mesa do televisor estiver encaixado no televisor, desencaixe-o primeiro do televisor. Consulte o Guia de Configuração e cumpra os passos na ordem inversa para desencaixar o Suporte de mesa do televisor.
- Coloque o televisor com o ecrã virado para baixo numa superfície plana e estável coberta com um tecido grosso e suave quando remover o Suporte de mesa do televisor, para evitar danificar a superfície do ecrã LCD. (Apenas nos modelos KD-49/43XG70xx)



Para obter instruções sobre a instalação do Suporte de parede, veja a Informação de Instalação (Suporte de parede) na página do produto para o modelo do seu televisor.

[www.sony.eu/support/](http://www.sony.eu/support/)

## Separar o Suporte de mesa do televisor

KD-65XG70xx

- 1 Remova um lado do Suporte de Mesa do Televisor de cada vez. Firmemente segure no Suporte de Mesa do Televisor com ambas as mãos enquanto outra pessoa levanta o televisor.

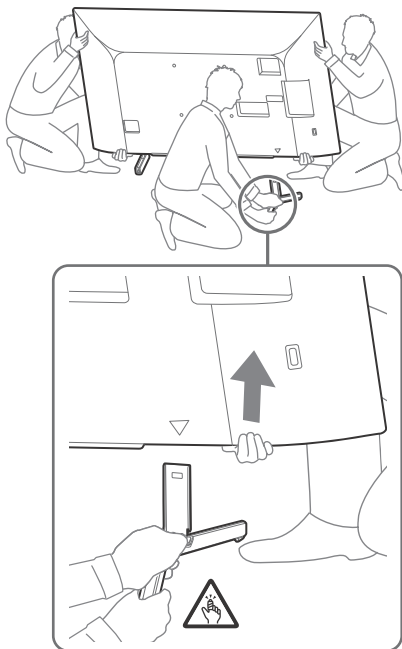

- 2 Repita o passo anterior e remova o outro lado do Suporte de Mesa do Televisor.

### Nota

- Três ou mais pessoas são necessárias para desencaixar o Suporte de Mesa do televisor.
- Tenha cuidado para não exercer demasiada força enquanto desencaixa o Suporte De Mesa do Televisor, pois pode causar a queda do televisor e resultar em ferimentos pessoais ou danos físicos ao televisor.
- Tenha cuidado quando manuseia o Suporte de Mesa do Televisor para prevenir danos ao televisor.
- Tenha cuidado ao levantar o televisor, pois o Suporte de Mesa do Televisor é desencaixado, o Suporte de Mesa do Televisor pode cair e provocar ferimentos pessoais.
- Tenha cuidado ao remover o Suporte de Mesa do Televisor para evitar que caia e danifique a superfície onde se encontra o televisor.

**KD-55XG70xx**

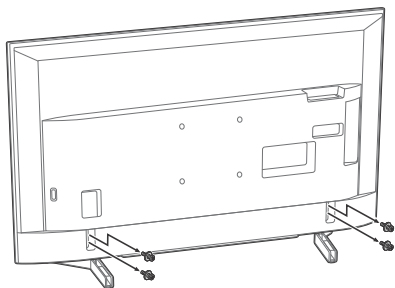

**KD-49XG70xx / 43XG70xx**

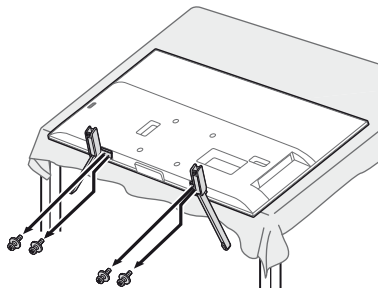

PT

## Resolução de problemas

**Quando o indicador LED está a piscar a vermelho, conte o número de vezes que pisca (o tempo de intervalo é de três segundos).**

Se o indicador LED piscar a vermelho, reinicialize o televisor desligando a ficha do televisor da tomada durante dois minutos e, em seguida, ligue o televisor.

Se o problema persistir, contacte o agente ou o centro de assistência da Sony e indique o número de vezes que o indicador LED piscar a vermelho (o tempo de intervalo é de três segundos). Prima  $\cup$  no televisor para o desligar; retire a ficha da tomada e informe o agente ou o centro de assistência da Sony.

### Problemas e soluções

#### Sem imagem (ecrã escuro) e sem som

- Verifique a ligação da antena (aérea)/cabo.
- Ligue a ficha do televisor à tomada e prima  $\cup$  no televisor ou telecomando.

#### Contornos da imagem distorcidos

- Altere a atual definição de [Modo Filme]\* para outras definições.

#### O televisor desliga-se automaticamente (o televisor passa para o modo de Espera)

- Verifique se [Temp. Desligar]\* está ativado.
- Verifique se [Duração]\* está ativado por [Ligar Temporizador]\* ou [Definições de Fotograma de Imagem]\*.
- Verifique se [Modo espera de TV inativo]\* está ativado.

#### Não é possível selecionar algumas fontes de entrada

- Selecione [Tomada AV]\* e selecione [Sempre]\* da fonte de entrada.

#### Não é possível sintonizar alguns programas

- Verifique a ligação da antena (aérea)/cabo.

#### O telecomando não funciona

- Substitua as pilhas.

#### A área na proximidade do televisor aquece

- Quando o televisor é utilizado durante um período de tempo prolongado, a área na proximidade do televisor aquece. Poderá sentir a superfície quente ao tocar com a mão.

\* Prima **HOME** o telecomando e, em seguida, selecione [Guia de ajuda] no menu [Parâmetros] para obter mais informações detalhadas.

## Características técnicas

### Sistema

Sistema do ecrã

Ecrã LCD (Visor de cristais líquidos),  
Retroluminação LED

Sistema de televisão

Dependendo do país/área/modelos de televisor  
Analogico: B/G, D/K, I  
Digital: DVB-T/DVB-C  
DVB-T2\*1  
Satélite\*1: DVB-S/DVB-S2

Sistema de cor/vídeo

Analogico: PAL/SECAM/NTSC3.58 (apenas vídeo)/  
NTSC4.43 (apenas vídeo)  
Digital: MPEG-2 MP@ML/HL, H.264/MPEG-4 AVC  
MP/HP@L5.0, H.265/HEVC MP/Main10@L5.1 (4K  
60fps)

Cobertura de canais

Dependendo do país/área/modelos de televisor  
Analogico: UHF/VHF/Cabo  
Digital: UHF/VHF/Cabo  
Satélite\*1: Frequência IF 950-2.150 MHz

Saída de som

10 W + 10 W

Tecnologia sem fios

Protocolo IEEE 802.11b/g/n

Banda de frequência(s)

LAN sem fios (IEEE 802.11b/g/n)	
Gama de frequência	Potência de Saída
2.400-2.483,5 MHz	< 20,0 dBm

Versão do software

Este equipamento de rádio destina-se a ser utilizado com a(s) versão(ões) de software aprovada(s) que está(ão) indicada(s) na Declaração de Conformidade da UE. Consulte [Apoio ao cliente] no menu [Parâmetros].

O software carregado neste equipamento de rádio está verificado e de acordo com os requisitos essenciais da Diretiva 2014/53/UE.

### Tomadas de Entrada/Saída

Antena (aérea)/cabo

Terminal externo de 75 ohm para VHF/UHF

Antena de satélite\*1

Conector de tipo F fêmea, 75 ohm.  
DiSEqC 1.0, LNB 13 V/18 V & tom 22 kHz,  
Distribuição por um Cabo EN50494.



Entrada de vídeo/áudio (tomadas RCA)

HDMI IN 1/2/3 (suporta resolução 4K, HDCP 2.3-compatível)\*2

Vídeo:

4096 × 2160p (24, 50, 60 Hz), 3840 × 2160p (24, 25, 30, 50, 60 Hz), 1080p (30, 50, 60 Hz), 1080/24p, 1080i (50, 60 Hz), 720p (30, 50, 60 Hz), 720/24p, 576p, 576i, 480p, 480i

Áudio:

PCM linear de dois canais: 32/44,1/48 kHz 16/20/24 bits, Dolby Digital, Dolby Digital Plus, DTS

ARC (Audio Return Channel) (Apenas nos modelos HDMI IN 3)

PCM linear de dois canais: 48 kHz 16 bits, Dolby Digital, Dolby Digital Plus, DTS

DIGITAL AUDIO OUT (OPTICAL)

Tomada digital ótica (PCM linear de dois canais: 48 kHz 16 bits, Dolby Digital, DTS)

AUDIO OUT (Mini-tomada estéreo)

Auscultador, saída de áudio, subwoofer

1, 2, 3 (HDD REC) (Função indisponível em Itália)

As portas USB 1, 2 e 3 suportam High Speed USB (USB 2.0)



Ranhura CAM (Módulo de Acesso Condicional)

DC IN 19.5 V (apenas modelos com adaptador de corrente fornecido)

Entrada de adaptador de corrente

LAN

Conector 10BASE-T/100BASE-TX (Dependendo do ambiente de operação da rede, a velocidade de ligação pode variar. A taxa e qualidade das comunicações não são garantidas.)

## Outros

Acessórios opcionais

Suporte de parede: SU-WL450

Temperatura de operação

0 °C – 40 °C

Humidade operacional

10 % – 80 % HR (não condensada)

## Alimentação, Ficha de Produto e outros

Requisitos de energia

exceto modelo com adaptador de corrente fornecido

220 V - 240 V CA, 50 Hz

apenas modelos com adaptador de corrente fornecido

19,5 V DC com adaptador de corrente

Capacidade nominal: Entrada 220 V – 240 V CA, 50 Hz

Classe de eficiência energética

KD-65XG70xx: A

KD-55XG70xx: A

KD-49XG70xx: A

KD-43XG70xx: A

Dimensões do ecrã (medido diagonalmente) (Aprox.)

KD-65XG70xx: 163,9 cm / 65 polegadas

KD-55XG70xx: 138,8 cm / 55 polegadas

KD-49XG70xx: 123,2 cm / 49 polegadas

KD-43XG70xx: 108,0 cm / 43 polegadas

Consumo de energia

No modo [Standard]

KD-65XG70xx: 151 W

KD-55XG70xx: 110 W

KD-49XG70xx: 75 W

KD-43XG70xx: 66 W

No modo [Vívido]

KD-65XG7096: 256 W

KD-65XG7093: 245 W

KD-65XG7077: 256 W

KD-65XG7073: 245 W

KD-65XG7005: 256 W

KD-65XG7004: 256 W

KD-65XG7003: 245 W

KD-65XG7002: 245 W

KD-55XG7096: 184 W

KD-55XG7093: 173 W

KD-55XG7077: 184 W

KD-55XG7073: 173 W

KD-55XG7005: 184 W

KD-55XG7004: 184 W

KD-55XG7003: 173 W

KD-55XG7002: 173 W

KD-49XG7096: 115 W  
KD-49XG7093: 100 W  
KD-49XG7077: 115 W  
KD-49XG7073: 100 W  
KD-49XG7005: 115 W  
KD-49XG7004: 115 W  
KD-49XG7003: 100 W  
KD-49XG7002: 100 W  
KD-43XG7096: 100 W  
KD-43XG7093: 97 W  
KD-43XG7077: 100 W  
KD-43XG7073: 97 W  
KD-43XG7005: 100 W  
KD-43XG7004: 100 W  
KD-43XG7003: 97 W  
KD-43XG7002: 97 W

#### Consumo anual de energia\*3

KD-65XG70xx: 220 kWh por ano  
KD-55XG70xx: 161 kWh por ano  
KD-49XG70xx: 110 kWh por ano  
KD-43XG70xx: 96 kWh por ano

Consumo de energia no modo de espera (standby)\*4\*5  
0,50 W

#### Resolução do ecrã

3.840 pontos (horizontal) × 2.160 linhas (vertical)

#### Potência nominal

USB 1/2/3  
5 V ---, 500 mA MÁX

### Dimensões (Aprox.) (larg. × alt. × prof.)

com suporte de fixação para mesas

KD-65XG70xx: 146,3 × 90,9 × 33,6 cm  
KD-55XG70xx: 124,1 × 78,5 × 33,6 cm  
KD-49XG70xx: 110,1 × 70,4 × 26,0 cm  
KD-43XG70xx: 97,0 × 63,0 × 26,0 cm

sem suporte de fixação para mesas

KD-65XG70xx: 146,3 × 84,5 × 8,0 cm  
KD-55XG70xx: 124,1 × 72,1 × 7,9 cm  
KD-49XG70xx: 110,1 × 64,5 × 5,7 cm  
KD-43XG70xx: 97,0 × 57,0 × 5,7 cm

### Peso (Aprox.)

com suporte de fixação para mesas

KD-65XG70xx: 21,6 kg  
KD-55XG70xx: 16,5 kg  
KD-49XG70xx: 12,5 kg  
KD-43XG70xx: 10,3 kg

sem suporte de fixação para mesas

KD-65XG70xx: 20,5 kg  
KD-55XG70xx: 15,4 kg  
KD-49XG70xx: 11,9 kg  
KD-43XG70xx: 9,7 kg

\*1 Nem todos os televisores têm tecnologia DVB-T2 ou DVB-S/S2 ou terminal de antena satélite.

\*2 HDMI IN 2 e HDMI IN 3 suporta formatos HDMI de Alta Qualidade tais como 4K 60p/50p 4:2:0 10 bit, 4:4:4, 4:2:2.

\*3 Consumo de energia em kWh por ano, com base no consumo de energia verificado com o televisor a funcionar 4 horas por dia durante 365 dias. O consumo de energia real irá depender da forma como o televisor é utilizado.

\*4 A energia em modo de espera (standby) especificada é atingida depois de o televisor concluir os processos internos necessários.

\*5 O consumo de energia em modo de espera (standby) irá aumentar quando o televisor estiver ligado à rede.

#### Nota

- Não retire o cartão fictício ou cobertura (a disponibilidade depende do modelo do televisor) da ranhura TV CAM do televisor (Módulo de Acesso Condicional) exceto para inserir um cartão colocado no CAM.
- A disponibilidade dos acessórios opcionais depende dos países/região/modelo de televisor/stock.
- O design e as características técnicas estão sujeitos a alteração sem aviso prévio.

### Aviso para a função de televisão digital

- A Televisão Digital (DVB terrestre, satélite e cabo), serviços interativos e funções de rede, podem não estar disponíveis em todos os países e áreas. Algumas funções podem não ser permitidas ou podem não funcionar corretamente com alguns fornecedores e ambientes de rede. Alguns fornecedores de serviço de Televisão podem cobrar uma taxa pelos seus serviços.
- Este televisor suporta transmissão digital utilizando codecs MPEG-2, H.264/MPEG-4 AVC e H.265/HEVC, mas a compatibilidade com todos os sinais do operador/serviço, que pode mudar com o tempo, não pode ser garantida.

### Notas sobre HDR (Grande Alcance Dinâmico) (Apenas em determinadas regiões/países/modelos de televisor)

- Compatível com todos os títulos de Jogos HDR PS4 via HDMI e apenas vídeos HDR da aplicação (App) Netflix e YouTube. (Consulte o Web site de suporte da Sony para obter mais informação).
- O sinal de imagem HDR significa especificamente o formato do Perfil Multimédia HDR10 (normalmente designado como HDR10).



- A compatibilidade com todo o conteúdo HDR não é garantido.

- Todas as outras marcas registadas são propriedade dos seus respetivos proprietários.

### **Informação da marca registada**

- Os termos HDMI e High-Definition Multimedia Interface e o logotipo HDMI são marcas ou marcas registradas da HDMI Licensing Administrator, Inc. nos Estados Unidos e em outros países.
- Fabricado sob licença da Dolby Laboratories. Dolby, Dolby Audio, e o símbolo duplo D são marcas da Dolby Laboratories.
- Vewd® Core. Copyright 1995-2019 Vewd Software AS. All rights reserved.
- Wi-Fi®, Wi-Fi Alliance®, Wi-Fi Direct® e Miracast® são marcas comerciais registadas da Wi-Fi Alliance.
- Wi-Fi Protected Setup™ é uma marca comercial da Wi-Fi Alliance.
- O logo Wi-Fi CERTIFIED™ é uma marca de certificação da Wi-Fi Alliance.
- Netflix é uma marca registada da Netflix, Inc.
- “YouTube” e o “logótipo YouTube” são marcas comerciais registadas da Google LLC.
- “BRAVIA”, BRAVIA e BRAVIA Sync são marcas comerciais ou registadas da Sony Corporation.
- “Blu-ray Disc”, “Blu-ray” e o logótipo “Blu-ray Disc” são marcas da Blu-ray Disc Association.
- “PlayStation” é uma marca registada e “PS4” é uma marca da Sony Interactive Entertainment Inc.
- Para obter informações sobre patentes DTS, consulte <http://patents.dts.com>. Fabricado sob licença da DTS, Inc. DTS, o símbolo, & DTS e o símbolo em conjunto são marcas comerciais registadas e DTS Digital Surround é uma marca comercial da DTS, Inc. © DTS, Inc. Todos os direitos reservados.
- TUXERA é uma marca comercial registada da Tuxera Inc. nos EUA e outros países.

Apenas para modelos satélite:

- DiSEqC™ é uma marca comercial da EUTELSAT. Este televisor suporta DiSEqC 1.0. Este televisor não se destina ao controlo de antenas motorizadas.

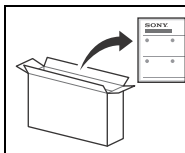

Per fissare il supporto da tavolo, consultare la Guida di installazione.

## Indice

NOTA IMPORTANTE. . . . .	2
Avvertenze sulla sicurezza. . . . .	2
Parti e comandi . . . . .	4
Comandi e indicatori . . . . .	4
Uso del telecomando. . . . .	5
Descrizione delle parti del telecomando . . . . .	5
Schema di collegamento. . . . .	8
Installazione del televisore a parete. . . . .	10
Uso della staffa di montaggio a parete opzionale. . . . .	10
Rimozione del supporto da tavolo dal televisore. . . . .	11
Risoluzione dei problemi. . . . .	13
Problemi e soluzioni. . . . .	13
Caratteristiche tecniche. . . . .	14

### Connessione Internet e privacy dei dati

Questo prodotto si connette a Internet durante la configurazione iniziale non appena si collega una rete, al fine di verificare la connessione a Internet e, in seguito, per configurare la schermata Home. L'indirizzo IP viene utilizzato in questa e in tutte le altre connessioni a Internet. Se non si desidera utilizzare l'indirizzo IP, non configurare la funzione Internet wireless e non collegare un cavo Internet. Consultare le informazioni sulla privacy presentate nelle schermate di configurazione per ulteriori dettagli sulle connessioni a Internet.

## Introduzione

Grazie per avere scelto questo prodotto Sony. Prima di mettere in funzione il televisore, si prega di leggere attentamente il presente manuale e di conservarlo per farvi riferimento in futuro.

### Nota

- Prima di mettere in funzione il televisore, leggere le "Avvertenze sulla sicurezza" (pagina 2).
- Leggere le Avvertenze sulla sicurezza per ulteriori informazioni sulla sicurezza.
- Le immagini e le illustrazioni utilizzate nella Guida all'installazione e nel presente manuale servono esclusivamente come riferimento e possono differire dal prodotto effettivo.
- La "xx" che compare nel nome del modello corrisponde a un codice numerico legato al design, al colore o al sistema TV.

### Guida (manuale)

Per informazioni più dettagliate, premere **HOME** sul telecomando, quindi selezionare [Guida] nel menu [Impostazioni]. E inoltre possibile controllare la Guida dal PC o dallo smartphone (le informazioni sono fornite nella copertina posteriore del presente manuale).

## Ubicazione della targhetta di identificazione

Le etichette indicanti il modello, la data di produzione (anno/mese) e la tensione di alimentazione sono ubicate sul retro del televisore o sull'imballo.

Per i modelli con alimentatore esterno:

Le etichette relative all'alimentatore, al modello e al numero di serie si trovano sul lato inferiore.

### NOTA IMPORTANTE

## Nota per le apparecchiature radio



Il fabbricante, Sony Visual Products Inc., dichiara che i tipi di apparecchiatura radio KD-65XG7096, KD-65XG7093, KD-65XG7077, KD-65XG7073, KD-65XG7005, KD-65XG7004, KD-65XG7003, KD-65XG7002, KD-55XG7096, KD-55XG7093, KD-55XG7077, KD-55XG7073, KD-55XG7005, KD-55XG7004, KD-55XG7003, KD-55XG7002, KD-49XG7096, KD-49XG7093, KD-49XG7077, KD-49XG7073, KD-49XG7005, KD-49XG7004, KD-49XG7003, KD-49XG7002, KD-43XG7096, KD-43XG7093, KD-43XG7077, KD-43XG7073, KD-43XG7005, KD-43XG7004, KD-43XG7003, KD-43XG7002 sono conformi alla direttiva 2014/53/UE. Il testo completo della dichiarazione di conformità UE è disponibile al seguente indirizzo Internet: <http://www.compliance.sony.de/>

Questa apparecchiatura radio può essere utilizzata nell'UE senza violare i requisiti applicabili per l'uso dello spettro radio.

### Avvertenze sulla sicurezza

## Installazione/Impostazione

Installare e utilizzare il televisore attenendosi alle istruzioni di seguito al fine di evitare il rischio di incendi, scosse elettriche o danni e/o lesioni.

### Installazione

- Il televisore deve essere installato in prossimità di una presa di corrente facilmente accessibile.
- Posizionare il televisore su una superficie stabile e piana per evitare che possa cadere e causare lesioni personali o danni materiali.
- Installare il televisore in una posizione che non permetta di tirarlo, spingerlo o rovesciarlo.

- Installare il televisore in modo che il relativo supporto da tavolo non sporga dal supporto del televisore (non in dotazione). Se il supporto da tavolo sporge dal supporto del televisore, il televisore potrebbe rovesciarsi o cadere e causare danni alle persone o al televisore stesso.

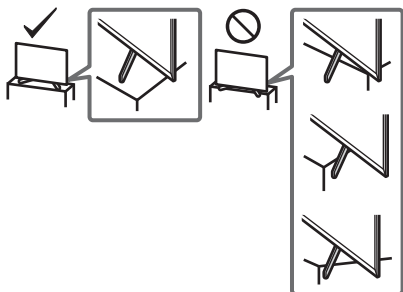

- Per l'installazione a parete rivolgersi esclusivamente a personale qualificato.
- Per motivi di sicurezza, si consiglia caldamente di utilizzare esclusivamente accessori Sony, come ad esempio:
  - Staffa di montaggio a parete: SU-WL450
- Fissare la staffa di montaggio a parete al televisore utilizzando esclusivamente le viti fornite in dotazione. Le viti in dotazione sono come appaiono nell'illustrazione, misurate dalla superficie di fissaggio della staffa di montaggio a parete. Il diametro e la lunghezza delle viti differiscono in base al modello di staffa per il montaggio a parete. L'uso di viti diverse da quelle in dotazione può determinare danni interni al televisore o provocarne la caduta, ecc.

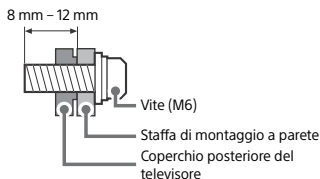

## Trasporto

- Prima di trasportare il televisore, scollegare tutti i cavi.
- Per trasportare un televisore di grandi dimensioni sono necessarie due o tre persone.
- Quando si trasporta il televisore manualmente, sostenerlo come mostrato sotto. Non praticare pressione sul pannello LCD e sulla cornice intorno allo schermo.
- Quando si solleva o si sposta il televisore, tenerlo saldamente dal lato inferiore.

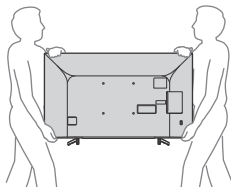

- Durante il trasporto, non sottoporre il televisore a urti o vibrazioni eccessive.
- Nel caso in cui si renda necessario trasportare il televisore per farlo riparare o per un trasloco, richiederlo sempre nell'imballaggio originale.

## Prevenzione delle cadute

KD-65XG70xx / 55XG70xx

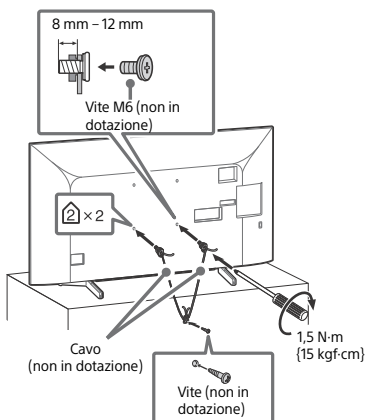

KD-49XG70xx / 43XG70xx

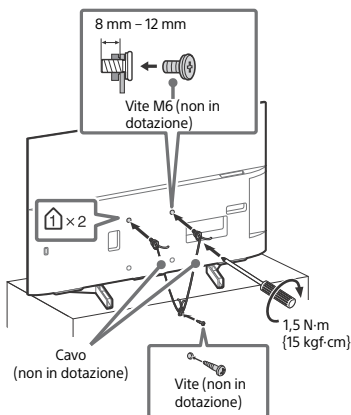

IT

# Parti e comandi

## Comandi e indicatori

KD-65XG70xx

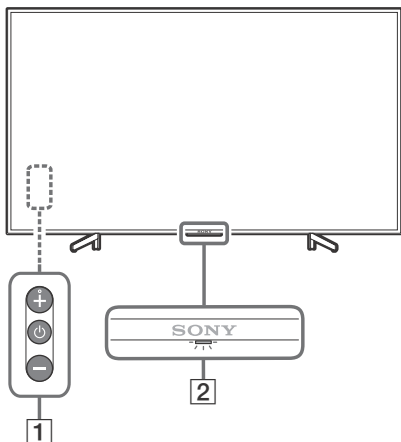

KD-55XG70xx / 49XG70xx / 43XG70xx

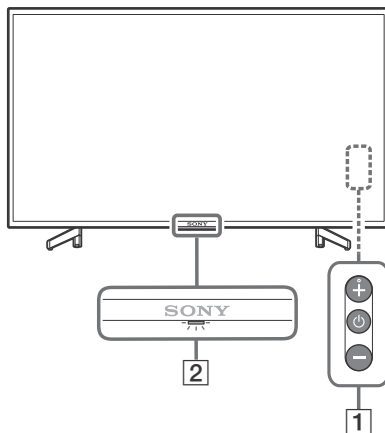



### 1 (Accensione) /+/-

**Quando il televisore è spento,**

Premere  per accenderlo.

**Quando il televisore è acceso,**

Tenere premuto  per spegnere.

Premere più volte  per cambiare la funzione, quindi premere il tasto + o - per:

- Regolazione del volume.
- Selezione del canale.
- Selezione della sorgente in ingresso del televisore.

### 2 Sensore telecomando\* / Indicatore LED

L'indicatore LED si accende o lampeggia a seconda dello stato del televisore.

Per ulteriori informazioni, consultare la Guida.

\* Non collocare davanti al sensore.

### Nota

- Assicurarsi che il televisore sia completamente spento prima di scollegare il cavo di alimentazione.
- Per scollegare completamente il televisore dall'alimentazione, estrarre la spina dalla presa di alimentazione.
- Attendere qualche istante quando si effettua la selezione della sorgente per passare ad un altro ingresso.

# Uso del telecomando

## Descrizione delle parti del telecomando

La forma del telecomando, la posizione, la disponibilità e le funzioni dei tasti del telecomando possono variare a seconda della regione/ del paese/ del modello del televisore.

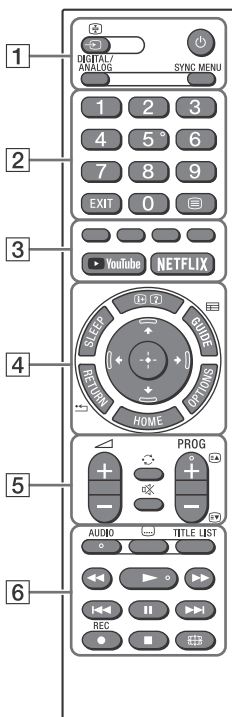

### Nota

- Il numero 5, ►, **PROG +** e i pulsanti **AUDIO** hanno punti tattili. Utilizzare i punti tattili come riferimento durante l'utilizzo del televisore.

### 1 / (Selezione ingresso/Blocca Pagina Televideo)

In modalità televisore: Consente di visualizzare e selezionare la sorgente di ingresso.

In modalità Televideo: Consente di bloccare la pagina visualizzata.

### (Standby TV)

Consente di accendere o spegnere il televisore (modalità standby).

### DIGITAL/ANALOG

Consente di passare all'ingresso digitale e analogico.

### SYNC MENU

Consente di visualizzare il menu BRAVIA Sync.

Per informazioni più dettagliate, premere **HOME** sul telecomando, quindi selezionare [Guida] nel menu [Impostazioni].

## 2 Tasti numerici

### EXIT

Consente di tornare alla schermata precedente, di uscire dal menu o chiudere l'applicazione interattiva.

### (Televideo)

Consente di visualizzare le informazioni del Televideo.

## 3 Tasti colorati

Consentono di eseguire la funzione corrispondente indicata sullo schermo.

### **YouTube (Solo per alcune Regioni / Paesi / Modelli TV)**

Consente di accedere al servizio online "YouTube".

### **NETFLIX (Solo per alcune Regioni / Paesi / Modelli TV)**

Consente di accedere al servizio online "NETFLIX".

## 4 (Info/Mostra testo)

Consente di visualizzare le informazioni sul programma in onda, oppure la soluzione dei quesiti nel Televideo.

### SLEEP

Premere più volte fino a quando il televisore mostra l'ora in minuti ([Disattivato]/[15 min]/[30 min]/[45 min]/[60 min]/[90 min]/[120 min]) per i quali si desidera che il televisore rimanga acceso prima di spegnersi. Per annullare il timer di spegnimento, premere più volte **SLEEP** fino a quando appare [Disattivato].

### GUIDE/

Consente di visualizzare l'EPG (Electronic Programme Guide) digitale.

### RETURN/

Consente di tornare alla schermata precedente.

### OPTIONS

Consente di visualizzare un elenco che contiene collegamenti rapidi ad alcuni menu di impostazione.

Le opzioni elencate dipendono dall'ingresso e dai contenuti correnti.

## HOME

Consente di visualizzare il menu principale del televisore.

### (D-Pad di navigazione)

Navigazione e selezione nel menu su schermo.

## 5 +/- (Volume)

Regolazione del volume.



### (Salto)

Torna al canale o all'ingresso precedente visualizzato per più di 15 secondi.

### (Muto)

Consente di disattivare l'audio. Premere nuovamente per riattivare l'audio.

### PROG +/-//

In modalità televisore: Selezione del canale. In modalità Televideo: Consente di selezionare la pagina successiva () o precedente ()

## 6 AUDIO

Consente di selezionare l'audio di una sorgente multilingue o dual per il programma attualmente visualizzato (a seconda della sorgente del programma).

### (Impostazione Sottotitoli)

Consente di attivare o disattivare i sottotitoli (quando la funzione è disponibile).

### TITLE LIST (Non disponibile in Italia)

Consente di visualizzare l'elenco dei titoli già registrati.

### 

Consentono di controllare contenuti multimediali sul televisore e su un dispositivo collegato compatibile BRAVIA Sync.

Questo tasto può essere utilizzato per mettere in funzione la riproduzione VOD (Video on Demand - Video a richiesta). La disponibilità dipende dal servizio VOD.

### ● REC (Non disponibile in Italia)

Consente di registrare i programmi digitali (se l'emittente lo permette) tramite la funzione di registrazione USB HDD.

### (Formato immagine)

Regola la visualizzazione dello schermo.

Premere più volte per selezionare il formato immagine desiderato.

#### **Nota**

- Se sono stati selezionati i sottotitoli e l'utente avvia un'applicazione con testo digitale mediante il tasto "text", i sottotitoli potrebbero, in determinate circostanze, non essere più visualizzati. Quando l'utente abbandona l'applicazione con testo digitale, la decodifica dei sottotitoli riprende automaticamente.

# Schema di collegamento

È possibile collegare al televisore un'ampia gamma di apparecchi opzionali.

**Nota**

- Terminali, etichette e funzioni possono variare a seconda della regione/Paese/modello di televisore.

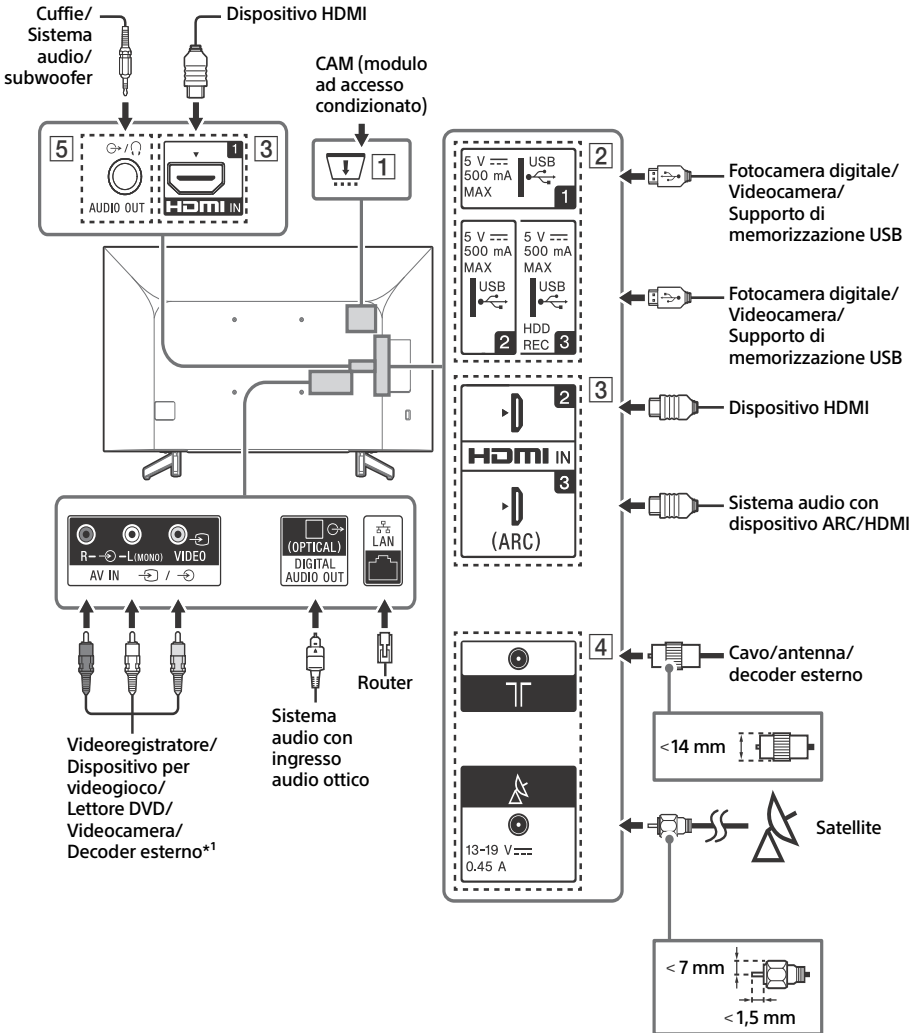



## 1 CAM (Conditional Access Module, modulo ad accesso condizionato)

- Consente l'accesso ai servizi televisivi a pagamento. Per ulteriori dettagli, fare riferimento al manuale d'uso in dotazione alla CAM.
- La smart card non va inserita direttamente nell'alloggiamento CAM del televisore, ma nell'apposita fessura della CAM, la quale è reperibile presso i rivenditori autorizzati di zona.
- L'uso della CAM non è supportato in alcuni paesi/aree. Rivolgersi a un rivenditore autorizzato di zona per verificarne la possibilità di utilizzo.
- Un messaggio CAM può apparire quando si passa a un programma digitale dopo aver visualizzato video su Internet.

## 2 USB 1/2, USB 3 (HDD REC)\*2

- Collegare un dispositivo USB di grande capacità potrebbe interferire con altri dispositivi collegati.
- Quando si collega un dispositivo USB di grande capacità, utilizzare la presa USB 1.
- Collegare un dispositivo USB HDD alla porta USB 3.

## 3 HDMI IN 1/2/3

- L'interfaccia HDMI è in grado di trasferire il video e l'audio digitale su un singolo cavo.

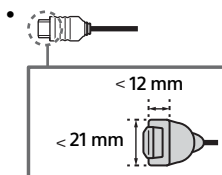

### • HDMI IN 2/3

Per ottenere contenuti 4K 50p/60p di alta qualità, collegare un cavo High Speed HDMI Premium a HDMI IN 2/3 e impostare [Formato segnale HDMI] su [Formato avanzato].

Per dettagli sui formati supportati, fare riferimento a "Caratteristiche tecniche" nel presente manuale (pagina 14-15).

## • HDMI IN 3 ARC (Audio Return Channel)

Collegare il sistema audio a HDMI IN 3 per dirigere l'audio del televisore verso il sistema audio. Un sistema audio con supporto HDMI ARC è in grado di inviare il video al televisore e di ricevere l'audio dal televisore tramite lo stesso cavo HDMI. Se il sistema audio non supporta HDMI ARC, è necessario un ulteriore collegamento a DIGITAL AUDIO OUT (OPTICAL).

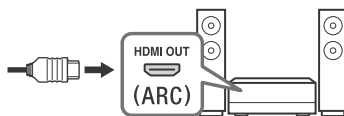

## 4 (Ingresso RF), (Ingresso satellite)\*2

- Collegamenti per digitale terrestre/TV via cavo e satellite.

## 5 AUDIO OUT

- Supporta solo il mini jack stereo tripolare.
- Per ascoltare l'audio del televisore attraverso l'apparecchio collegato, premere **HOME**, quindi selezionare [Impostazioni Sistema] → [Impostazioni] → [Configurazione AV] → [Cuffie/Uscita audio] e quindi selezionare la voce desiderata.

### Nota

\*1 Per un dispositivo esterno con solo SCART AV OUT, utilizzare un adattatore SCART-RCA.

\*2 Solo per alcune Regioni / Paesi / Modelli TV.

# Installazione del televisore a parete

## Uso della staffa di montaggio a parete opzionale

Il presente manuale d'uso fornisce solo le fasi di preparazione del televisore in vista dell'installazione a parete.

### Per i clienti:

Per evitare di danneggiare il prodotto e per ragioni di sicurezza, Sony raccomanda vivamente di affidare l'installazione del televisore a rivenditori o a installatori autorizzati Sony. Non cercare di eseguire l'installazione personalmente.

### Per i rivenditori e installatori Sony:

Prestare massima attenzione alla sicurezza durante gli interventi di installazione, manutenzione periodica e controllo del prodotto.

Per l'installazione di questo prodotto è necessario disporre di sufficiente competenza, in particolare per determinare la solidità della parete e per decidere se è in grado di sostenere il peso del televisore. Affidare perciò il fissaggio a parete di questo prodotto a personale qualificato che dovrà garantire la massima sicurezza dell'installazione. Sony non potrà essere ritenuta responsabile per danni o lesioni causate da usi non appropriati del prodotto o da installazione non corretta.

Utilizzare la staffa di montaggio a parete SU-WL450 (non in dotazione) per installare il televisore alla parete.

Durante l'installazione della staffa di montaggio a parete, consultare anche le Istruzioni per l'uso e la Guida all'installazione in dotazione con la staffa di montaggio a parete.

### Nota

- Conservare le viti rimosse al sicuro, fuori dalla portata dei bambini.
- Se il supporto da tavolo è fissato al televisore, staccare questo prima di tutto. Consultare la Guida di installazione e seguire i passaggi in ordine inverso per staccare il supporto da tavolo.
- Collocare il televisore con lo schermo rivolto verso il basso su una superficie piana e stabile coperta con un panno spesso e morbido, quando si rimuove il supporto da tavolo dal televisore per evitare di danneggiare la superficie del display LCD. (solo KD-49/43XG70xx)



Per istruzioni sull'installazione della staffa di montaggio a parete, consultare le informazioni di installazione (staffa di montaggio a parete) sulla pagina del prodotto per il modello del televisore.  
[www.sony.eu/support/](http://www.sony.eu/support/)

## Rimozione del supporto da tavolo dal televisore

KD-65XG70xx

- 1 Rimuovere un lato del supporto da tavolo alla volta. Tenere saldamente il supporto da tavolo con entrambe le mani mentre le altre persone sollevano il televisore.

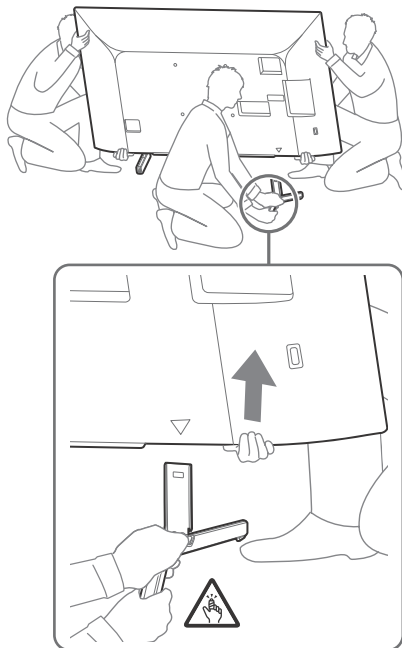

- 2 Ripetere i passaggi precedenti e rimuovere l'altro lato del supporto da tavolo.

### Nota

- Per rimuovere il supporto da tavolo sono necessarie due o più persone.
- Prestare attenzione a non esercitare eccessiva forza durante la rimozione del supporto da tavolo dal televisore poiché il televisore potrebbe cadere e causare lesioni o danni materiali al televisore.
- Prestare attenzione durante la manipolazione del supporto da tavolo per evitare danni al televisore.
- Fare attenzione quando si solleva il televisore mentre si stacca il supporto da tavolo, questo potrebbe rovesciarsi e causare lesioni personali.
- Fare attenzione quando si rimuove il supporto da tavolo dal televisore per evitare che cada e danneggi la superficie su cui si trova il televisore.

IT

**KD-55XG70xx**

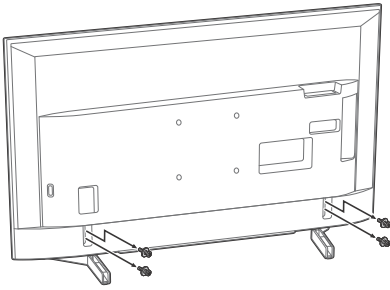

**KD-49XG70xx / 43XG70xx**

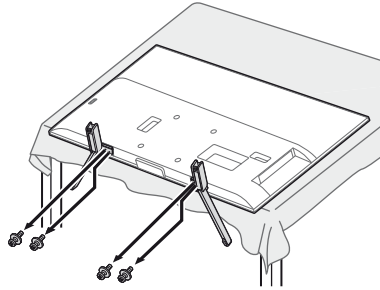

## Risoluzione dei problemi

### **Quando l'indicatore LED lampeggia in rosso, contare quante volte lampeggia (l'intervallo di tempo è 3 secondi).**

Se l'indicatore LED lampeggia di rosso, ripristinare il televisore scollegando il cavo di alimentazione dal televisore per due minuti, quindi accendere il televisore.

Se il problema persiste, rivolgersi al rivenditore o al Centro Assistenza Sony comunicando il numero di volte in cui l'indicatore LED lampeggia (l'intervallo di tempo è 3 secondi). Premere  sul televisore per spegnerlo, scollegare il cavo di alimentazione e informare il rivenditore o il Centro Assistenza Sony.

\* Per informazioni più dettagliate, premere **HOME** sul telecomando, quindi selezionare [Guida] nel menu [Impostazioni].

## Problemi e soluzioni

### **Assenza di immagine (lo schermo è scuro) e assenza di suono**

- Controllare i collegamenti del cavo/dell'antenna.
- Collegare il televisore alla presa di alimentazione, quindi premere  sul televisore o sul telecomando.

### **I contorni dell'immagine sono distorti**

- Modificare l'impostazione corrente di [Modalità Film]\* alle altre impostazioni.

### **Il televisore si spegne automaticamente (il televisore entra in modalità standby)**

- Verificare che [Spegnimento programmato]\* sia attivato.
- Verificare che [Durata]\* sia attivato da [Accensione con timer]\* o [Impostazioni cornice foto]\*.
- Verificare che [Standby TV per inattività]\* sia attivato.

### **Impossibile selezionare alcune sorgenti di ingresso**

- Selezionare [Ingressi AV]\* e selezionare [Sempre]\*della sorgente di ingresso.

### **Impossibile sintonizzare alcuni programmi**

- Controllare i collegamenti del cavo/dell'antenna.

### **Il telecomando non funziona.**

- Sostituire le batterie.

### **Le aree in prossimità del televisore si riscaldano**

- È normale che le aree attorno al TV si riscaldino dopo un uso prolungato. Toccandola con la mano, è perciò normale avvertire un calore intenso.

# Caratteristiche tecniche

## Sistema

Tipo di pannello

Pannello LCD (cristalli liquidi), Retroilluminazione a LED

Sistema TV

In base al paese/regione seleziona/al modello del televisore

Analogico: B/G, D/K, I

Digitale: DVB-T/DVB-C  
DVB-T2\*1

Satellite\*1: DVB-S/DVB-S2

Sistema colore/video

Analogico: PAL/SECAM/NTSC3.58 (Solo video)/  
NTSC4.43 (Solo video)

Digitale: MPEG-2 MP@ML/HL, H.264/MPEG-4  
AVC MP/HP@L5.0, H.265/HEVC MP/Main10@L5.1  
(4K 60fps)

Gamma di sintonia

In base al paese/regione seleziona/al modello del televisore

Analogico: UHF/VHF/TV via cavo

Digitale: UHF/VHF/TV via cavo

Satellite\*1: Frequenza IF 950-2.150 MHz

Uscita audio

10 W + 10 W

Tecnologia wireless

Protocollo IEEE 802.11b/g/n

Bande di frequenza

LAN wireless (IEEE 802.11b/g/n)	
Gamma di frequenza	Potenza in uscita
2.400-2.483,5 MHz	< 20,0 dBm

Versione software

Questa apparecchiatura radio deve essere utilizzata con le versioni approvate del software indicate nella Dichiarazione di conformità UE. Fare riferimento a [Assistenza clienti] nel menu [Impostazioni].

Il software caricato su questa apparecchiatura radio è stato verificato per essere conforme ai requisiti essenziali della Direttiva 2014/53/UE.

## Prese di ingresso/uscita

Antenna/Tv via cavo

Terminale esterno 75 ohm per VHF/UHF

Antenna satellitare\*1

Connettore di Tipo F Femmina, 75 ohm.

DiSeqC 1.0, LNB 13 V/18 V e tono a 22 kHz,

Distribuzione via cavo singolo EN50494.

 AV IN

Ingresso audio/video (connettori fono)

HDMI IN 1/2/3 (supporta risoluzione 4K, Compatibile HDCP 2.3)\*2

Video:

4096 × 2160p (24, 50, 60 Hz), 3840 × 2160p (24, 25, 30, 50, 60 Hz), 1080p (30, 50, 60 Hz), 1080/24p, 1080i (50, 60 Hz), 720p (30, 50, 60 Hz), 720/24p, 576p, 576i, 480p, 480i

Audio:

PCM lineare due canali: 32/44,1/48 kHz 16/20/24 bit, Dolby Digital, Dolby Digital Plus, DTS

ARC (Audio Return Channel) (Solo HDMI IN 3)



PCM lineare due canali: 48 kHz 16 bit, Dolby Digital, Dolby Digital Plus, DTS

 DIGITAL AUDIO OUT (OPTICAL)

Presa ottica digitale (PCM lineare due canali: 48 kHz 16 bit, Dolby Digital, DTS)

AUDIO OUT  (Mini jack stereo)

Cuffie, Uscita audio, Subwoofer

 1,  2,  3 (HDD REC) (funzione non disponibile in Italia)

Le porte USB 1, 2 e 3 supportano USB High Speed (USB 2.0)



Alloggiamento CAM (modulo ad accesso condizionato)

 DC IN 19.5 V (solo per i modelli con alimentatore esterno)

Presa per l'alimentatore esterno

 LAN

Connettore 10BASE-T/100BASE-TX (La velocità di connessione può variare a seconda delle caratteristiche operative della rete. La velocità di comunicazione e la qualità non sono garantite.)

## Altri

Accessori opzionali

Staffa di montaggio a parete: SU-WL450

Temperatura di utilizzo

Da 0 °C a 40 °C

Umidità d'esercizio

Dal 10 % all'80 % di u. r. (in assenza di condensa)

## Potenza, caratteristiche prodotto e altro

Requisiti d'alimentazione

tranne i modelli con alimentatore esterno

220 V - 240 V CA, 50 Hz

solo per i modelli con alimentatore esterno

19,5 V CC con alimentatore esterno

Valori nominali: ingresso 220 V - 240 V CA, 50 Hz

## Classe di efficienza energetica

KD-65XG70xx: A  
KD-55XG70xx: A  
KD-49XG70xx: A  
KD-43XG70xx: A

## Dimensioni schermo (diagonale) (circa)

KD-65XG70xx: 163,9 cm / 65 pollici  
KD-55XG70xx: 138,8 cm / 55 pollici  
KD-49XG70xx: 123,2 cm / 49 pollici  
KD-43XG70xx: 108,0 cm / 43 pollici

## Potenza assorbita

In modalità [Standard]  
KD-65XG70xx: 151 W  
KD-55XG70xx: 110 W  
KD-49XG70xx: 75 W  
KD-43XG70xx: 66 W

In modalità [Brillante]  
KD-65XG7096: 256 W  
KD-65XG7093: 245 W  
KD-65XG7077: 256 W  
KD-65XG7073: 245 W  
KD-65XG7005: 256 W  
KD-65XG7004: 256 W  
KD-65XG7003: 245 W  
KD-65XG7002: 245 W  
KD-55XG7096: 184 W  
KD-55XG7093: 173 W  
KD-55XG7077: 184 W  
KD-55XG7073: 173 W  
KD-55XG7005: 184 W  
KD-55XG7004: 184 W  
KD-55XG7003: 173 W  
KD-55XG7002: 173 W  
KD-49XG7096: 115 W  
KD-49XG7093: 100 W  
KD-49XG7077: 115 W  
KD-49XG7073: 100 W  
KD-49XG7005: 115 W  
KD-49XG7004: 115 W  
KD-49XG7003: 100 W  
KD-49XG7002: 100 W  
KD-43XG7096: 100 W  
KD-43XG7093: 97 W  
KD-43XG7077: 100 W  
KD-43XG7073: 97 W  
KD-43XG7005: 100 W  
KD-43XG7004: 100 W  
KD-43XG7003: 97 W  
KD-43XG7002: 97 W

## Consumo energetico annuo\*3

KD-65XG70xx: 220 kWh all'anno  
KD-55XG70xx: 161 kWh all'anno  
KD-49XG70xx: 110 kWh all'anno  
KD-43XG70xx: 96 kWh all'anno

## Potenza assorbita in modalità standby\*4\*5

0,50 W

## Risoluzione schermo

3.840 punti (orizzontale) × 2.160 linee (verticale)

## Valori nominali uscita

USB 1/2/3  
5 V ---, 500 mA MAX

## Dimensioni (circa) (l × a × p)

### con piedistallo

KD-65XG70xx: 146,3 × 90,9 × 33,6 cm  
KD-55XG70xx: 124,1 × 78,5 × 33,6 cm  
KD-49XG70xx: 110,1 × 70,4 × 26,0 cm  
KD-43XG70xx: 97,0 × 63,0 × 26,0 cm

### senza supporto da tavolo

KD-65XG70xx: 146,3 × 84,5 × 8,0 cm  
KD-55XG70xx: 124,1 × 72,1 × 7,9 cm  
KD-49XG70xx: 110,1 × 64,5 × 5,7 cm  
KD-43XG70xx: 97,0 × 57,0 × 5,7 cm

## Peso (circa)

### con piedistallo

KD-65XG70xx: 21,6 kg  
KD-55XG70xx: 16,5 kg  
KD-49XG70xx: 12,5 kg  
KD-43XG70xx: 10,3 kg

### senza supporto da tavolo

KD-65XG70xx: 20,5 kg  
KD-55XG70xx: 15,4 kg  
KD-49XG70xx: 11,9 kg  
KD-43XG70xx: 9,7 kg

- \*1 Non tutti i televisori dispongono di tecnologia DVB-T2 o DVB-S/S2 o di terminale antenna satellitare.
- \*2 HDMI IN 2 e HDMI IN 3 supportano formati HDMI di alta qualità come 4K 60p/50p 4:2:0 10 bit, 4:4:4, 4:2:2.
- \*3 Consumo energetico annuo in kWh, basato sulla potenza assorbita di un televisore che funzioni 4 ore al giorno per 365 giorni. Il consumo energetico effettivo dipenderà dal modo in cui verrà utilizzato il televisore.
- \*4 Il valore dell'assorbimento di potenza specificato in modalità standby viene raggiunto dopo alcuni minuti dallo spegnimento, cioè dopo che il televisore avrà terminato tutti i processi interni.
- \*5 Quando la TV è connessa alla rete Internet, la potenza assorbita in modalità standby aumenta.

## Nota

- Rimuovere la scheda fittizia o il coperchio (la disponibilità dipende dal modello del televisore) dell'alloggiamento CAM (modulo ad accesso condizionato) del televisore esclusivamente per inserire una smart card in CAM.
- La disponibilità degli accessori opzionali dipende dai paesi/dalle regioni/dai modelli di televisore/dalle scorte.
- Design e caratteristiche tecniche sono soggetti a modifiche senza preavviso.

## Note sul funzionamento della TV Digitale

- La TV digitale (digitale terrestre, satellite e TV via cavo), i servizi interattivi e le funzioni di rete internet potrebbero non essere disponibili in tutti i Paesi o le regioni. Alcune funzioni potrebbero non essere abilitate o potrebbero non funzionare correttamente con alcuni fornitori di servizi o reti internet. Alcuni provider di servizi TV potrebbero applicare tariffe per i loro servizi.
- Questo televisore supporta trasmissione digitale con i codec MPEG-2, H.264/MPEG-4 AVC e H.265/HEVC, ma non si garantisce la compatibilità con tutti i segnali dell'operatore/del servizio, che potrebbero cambiare nel tempo.

## Note su HDR (High Dynamic Range - Elevata gamma dinamica) (Solo per alcune Regioni / Paesi / Modelli TV)

- Compatibile con tutti i giochi HDR PS4 tramite HDMI e con i video HDR esclusivamente delle app integrate Netflix e YouTube. (Vedere il sito Web di assistenza Sony per maggiori informazioni).
- Segnale immagine HDR significa specificatamente formato HDR10 Media Profile (comunemente conosciuto come HDR10).
- La compatibilità con tutti i contenuti HDR non è garantita.

## Informazioni sui marchi

- I termini HDMI e HDMI High-Definition Multimedia Interface e il logo HDMI sono marchi o marchi registrati di HDMI Licensing Administrator, Inc. negli Stati Uniti e in altri paesi.
- Prodotto su licenza di Dolby Laboratories. Dolby, Dolby Audio e il simbolo della doppia D sono marchi di Dolby Laboratories.
- Vewd® Core. Copyright 1995-2019 Vewd Software AS. All rights reserved.
- Wi-Fi®, Wi-Fi Alliance®, Wi-Fi Direct® e Miracast® sono marchi registrati di Wi-Fi Alliance.
- Wi-Fi Protected Setup™ è un marchio di fabbrica di Wi-Fi Alliance.
- Il logo Wi-Fi CERTIFIED™ è un marchio di certificazione di Wi-Fi Alliance.

- Netflix è un marchio registrato di Netflix, Inc.
- "YouTube" e il "logo YouTube" sono marchi depositati registrati di Google LLC.
- "BRAVIA", BRAVIA e BRAVIA Sync sono marchi di fabbrica o marchi di fabbrica registrati di Sony Corporation.
- "Blu-ray Disc", "Blu-ray" e il logo "Blu-ray Disc" sono marchi depositati di Blu-ray Disc Association.
- "PlayStation" è un marchio depositato registrato e "PS4" è un marchio depositato di Sony Interactive Entertainment Inc.
- Per i brevetti DTS, consultare il sito <http://patents.dts.com>. Prodotto su licenza di DTS, Inc. DTS, il simbolo, & DTS e il simbolo insieme sono marchi di fabbrica registrati e DTS Digital Surround è un marchio di fabbrica di DTS, Inc. © DTS, Inc. Tutti i diritti riservati.
- TUXERA è un marchio di fabbrica registrato di Tuxera Inc. negli Stati Uniti e in altri Paesi.

Solo per modelli satellitari:

- DiSEqC™ è un marchio di fabbrica di EUTELSAT. Questo televisore supporta DiSEqC 1.0 ma non è progettato per il controllo di antenne motorizzate.
- Tutti gli altri marchi di fabbrica sono di proprietà delle rispettive aziende.





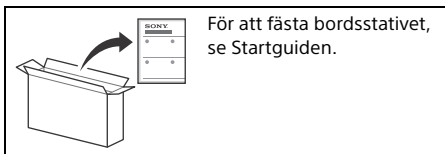

## Innehållsförteckning

VIKTIGT MEDDELANDE . . . . .	2
Säkerhetsinformation . . . . .	2
Delar och reglage . . . . .	4
Kontroller och indikatorer . . . . .	4
Använda fjärrkontrollen . . . . .	5
Beskrivning av fjärrkontrollens delar . . . . .	5
Kopplingschema . . . . .	7
Montera TV:n på väggen . . . . .	9
Använda Väggfästet (tillval) . . . . .	9
Ta bort bordsstativet från TV:n . . . . .	10
Felsökning . . . . .	12
Problem och lösningar . . . . .	12
Specifikationer . . . . .	12

### Internetanslutning och datasekretess

Denna produkt ansluter till internet under första inställningen så fort ett nätverk är anslutet för att bekräfta internetanslutning, och senare för att konfigurera Hemskärm. Din IP-adress används i dessa och i alla andra internetanslutningar. Om du inte vill att din IP-adress används alls, ställ inte in den trådlösa internetfunktionen och anslut inte en internetkabel. Se informationen om sekretess som visas på inställningsskärmarna för mer information om internetanslutningar.

## Inledning

Tack för att du har valt denna produkt från Sony. Innan du använder TV:n bör du läsa igenom den här bruksanvisningen noga och spara den för framtida bruk.

### Obs!

- Innan du använder TV:n ska du läsa "Säkerhetsinformation" (sidan 2).
- Läs medföljande Säkerhetsinformation för ytterligare säkerhetsinformation.
- De bilder och illustrationer som används i Startguiden och i denna handbok är bara referenser och kan skilja sig från utseendet på den faktiska produkten.
- "xx" som visas i modellnamnet motsvarar en numerisk siffra som har med design, färg eller TV-system att göra.

### Hjälpguide (Manual)

För mer detaljerad information, tryck på **HOME** på fjärrkontrollen, och välj sedan [Hjälpguide] i menyn [Inställningar]. Du kan även kolla Hjälpguiden från din PC eller smartphone (information finns på baksidan av denna manual).

### Identifieringsetikettens placering

Etiketter för modellnr, tillverkningsdatum (år/månad) och strömförsörjning finns på TV:ns eller förpackningens baksida.

För modeller med medföljande nätdapter:

Etiketter för nätdapters modellnr och serienr sitter på nätdapters undersida.

### VIKTIGT MEDDELANDE

#### Meddelande för radioutrustning

Härmed försäkras Sony Visual Products Inc. att denna typ av radioutrustning KD-65XG7096, KD-65XG7093, KD-65XG7077, KD-65XG7073, KD-65XG7005, KD-65XG7004, KD-65XG7003, KD-65XG7002, KD-55XG7096, KD-55XG7093, KD-55XG7077, KD-55XG7073, KD-55XG7005, KD-55XG7004, KD-55XG7003, KD-55XG7002, KD-49XG7096, KD-49XG7093, KD-49XG7077, KD-49XG7073, KD-49XG7005, KD-49XG7004, KD-49XG7003, KD-49XG7002, KD-43XG7096, KD-43XG7093, KD-43XG7077, KD-43XG7073, KD-43XG7005, KD-43XG7004, KD-43XG7003, KD-43XG7002 överensstämmer med direktiv 2014/53/EU. Den fullständiga texten till EU-försäkran om överensstämmelse finns på följande webbadress: <http://www.compliance.sony.de/>



Denna radioutrustning kan användas inom EU utan att tillämpliga krav angående användning av radiospektrum bryts.

### Säkerhetsinformation

#### Installation

Installera och använd TV:n enligt följande anvisningar för att undvika brandrisk, elektriska stötar eller skador på person eller egendom.

#### Installation

- TV:n bör placeras nära ett lätt åtkomligt eluttag.
- Placera TV-apparaten på en stabil, plan yta för att undvika att den faller ner och orsakar personskada eller egendomsskada.
- Placera TV:n på en plats där den inte kan dras, tryckas eller vältas omkull.

- Montera TV:n så att TV:ns bordsstativ inte skjuter ut från TV-bänken (medföljer ej). Om bordsstativet skjuter ut från TV-bänken, kan det hända att TV:n välter, faller i golvet och orsakar personskada eller skada på TV:n.

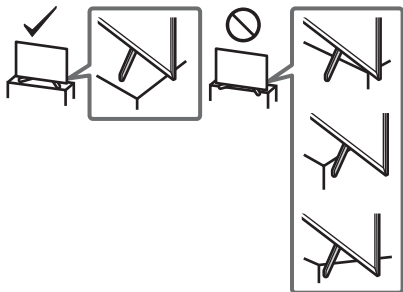

- Endast en behörig servicetekniker bör utföra vägginstallationer.
- Av säkerhetsskäl rekommenderar vi bestämt att du endast använder tillbehör från Sony, inklusive:
  - Väggfäste: SU-WL450
- Använd de skruvar som levererades med Väggfästet när Väggfästet monteras på TV:n. De medföljande skruvarna är utformade enligt bilden mätt från Väggfästets kontaktyta. Skruvarnas diameter och längd varierar beroende på Väggfästets modell.
- Användning av andra skruvar kan skada TV:n internt eller medföra att den faller ned.

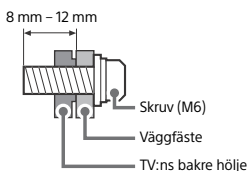

### Transport

- Lossa alla kablar från TV:n innan du transporterar den.
- Det krävs två eller tre personer för att bära en stor TV-apparat.
- När TV:n ska transporteras bör den hållas enligt nedan. Tryck inte på LCD-panelen eller ramen runt bildskärmen.
- När du lyfter eller flyttar TV:n ska du hålla den ordentligt i undersidan.

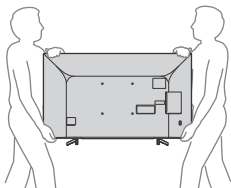

- Se till att TV:n inte utsätts för stötar eller kraftiga vibrationer när den transporteras.
- Du bör använda originalkartongen och dess emballage när du sänder in TV:n för reparation eller om du flyttar.

### Förebyggande av fall

KD-65XG70xx / 55XG70xx

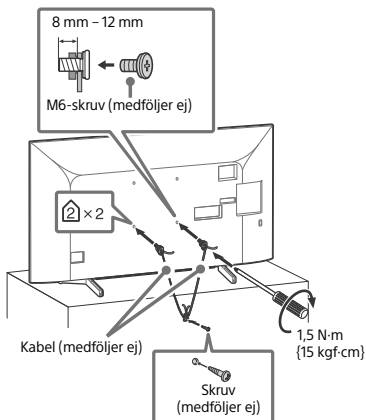

KD-49XG70xx / 43XG70xx

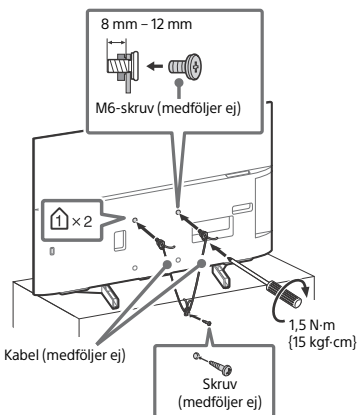

### Varning!

Utrustning som är kopplad till skyddsjord via jordat vägguttag och/eller via annan utrustning och samtidigt är kopplad till kabel-TV nät kan i vissa fall medföra risk för brand. För att undvika detta skall vid anslutning av utrustningen till kabel-TV nät galvanisk isolator finnas mellan utrustningen och kabel-TV nätet.

# Delar och reglage

## Kontroller och indikatorer

KD-65XG70xx

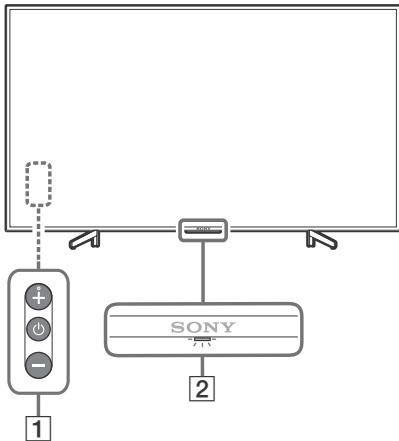

KD-55XG70xx / 49XG70xx / 43XG70xx

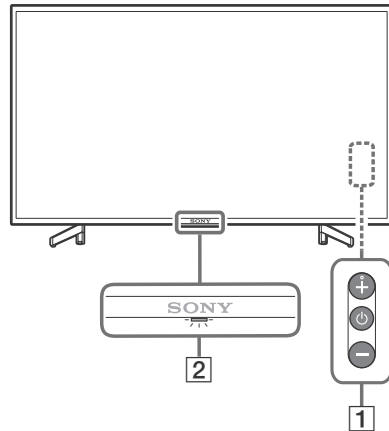



### 1 (Strömbrytare) /+/-

#### När TV:n är avstängd,

Tryck på  för att slå på strömmen.

#### När TV:n är påslagen,

Tryck och håll nere  för att stänga av.

Tryck på  flera gånger för att byta funktion och tryck sedan på knappen + eller - för att:

- Justera volymen.
- Välj kanal.
- Välj ingångskälla för TV:n.

### 2 Fjärrkontroll-sensor\* / LED-indikator

LED-indikatorn tänds eller blinkar enligt TV:ns status.

Se Hjälpguiden för mer information.

\* Placera ingenting nära sensorn.

### Obs!

- Se till så att TV:n är helt avstängd innan du kopplar ur strömladdan.
- För att koppla ur TV:n från strömmen helt, dra ur kontakten från eluttaget.
- Vänta en stund medan ingångsvalet görs för att ändra till annan ingång.

# Använda fjärrkontrollen

## Beskrivning av fjärrkontrollens delar

Fjärrkontrollens form, plats, tillgänglighet och fjärrkontrollknapparnas funktioner kan variera beroende på region/land/TV-modell.

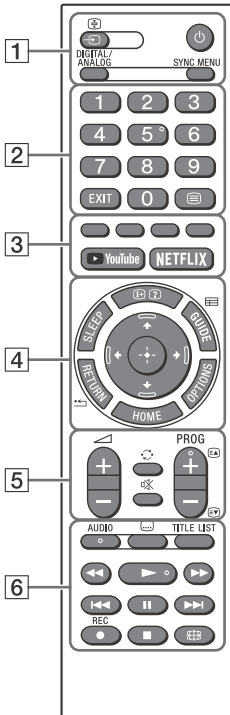

### Obs!

- Knapparna för siffran **5**, **▶**, **PROG +** och **AUDIO** har kännbara punkter. Använd de kännbara punkterna som referenser när du använder TV:n.

### 1 (Ingångsväljare/Text halt)

I TV-läget: Visa och välj ingångskällan.  
I textläget: Frys aktuell sida.

### (TV-standby)

Slå på eller stäng av TV:n (standbyläge).

### DIGITAL/ANALOG

Växla mellan digital och analog ingång.

### SYNC MENU

Visa BRAVIA Sync-meny.

För mer detaljerad information, tryck på **HOME** på fjärrkontrollen, och välj sedan [Hjälpguide] i menyn [Inställningar].

### 2 Sifferknappar

#### EXIT

Återgå till den föregående skärmen eller avsluta meny. När en interaktiv programtjänst är tillgänglig trycker du för att avsluta tjänsten.

### (Text)

Visa textinformation.

### 3 Färgknappar

Utför motsvarande funktion vid tillfället.

#### YouTube (Endast för begränsad region/land/TV-modell)

Få tillgång till onlinetjänsten "YouTube".

#### NETFLIX (Endast för begränsad region/land/TV-modell)

Få tillgång till onlinetjänsten "NETFLIX".

### 4 (Visa info/text)

Visa information.

### SLEEP

Tryck flera gånger tills TV:n visar tiden i minuter ([Av]/[15 min]/[30 min]/[45 min]/[60 min]/[90 min]/[120 min]) som du vill att TV:n ska förbli på i innan du stänger av. För att avbryta sömmtimern, tryck på **SLEEP** flera gånger tills [Av] visas.

### GUIDE/

Visa den digitala EPG:n (elektronisk programguide).

### RETURN/

Återgå till föregående skärm.

### OPTIONS

Visa en lista som innehåller genvägar till vissa inställningsmenyer.  
De listade alternativen varierar beroende på den aktuella ingången och det aktuella innehållet.

### HOME

Visa TV:ns Home-meny.

### / / / (Navigerings-D-Pad)

Menynavigering och -val på skärmen.

### 5 +/- (Volym)

Justera volymen.

### (Hoppa)



Återgå till den föregående kanalen eller ingången som visades i mer än 15 sekunder.

### (Ljudlöst)

Stäng av ljudet. Tryck igen för att återställa ljudet.

### PROG +/-//

I TV-läget: Välj kanal.

I textläget: Välj nästa () eller föregående () sida.

### 6 AUDIO

Välj ljud för flerspråkig källa eller dubbelt ljud för det visade programmet (beroende på programkälla).

### (Inställning av textning)

Slå på eller stäng av textning (när funktionen är tillgänglig).

### TITLE LIST (Ej tillgänglig för Italien)

Visa titellistan.



Använd mediainnehåll på TV:n och ansluten BRAVIA Sync-kompatibel enhet. Denna knapp kan även användas för att styra VOD-tjänstuppejsling (Video on Demand). Tillgänglighet beror på VOD-tjänst.

### ● REC (Ej tillgänglig för Italien)

Spela in aktuellt program med USB HDD-inspelningsfunktionen.

### (Bredbildsläge)

Justera skärmvisningen. Tryck flera gånger för att välja önskat bredbildsläge.

#### Obs!

- Om textning är valt och användaren startar en digital textapplikation via knappen "text", kan textningen under vissa omständigheter sluta visas. När användaren går ur den digitala textapplikationen återupptas textningsavkodningen automatiskt.

# Kopplingschema

Det finns en stor mängd utrustningar som du kan ansluta som tillval till din TV.

Obs!

- Terminaler, etiketter och funktioner kan variera beroende på region/land/TV-modell.

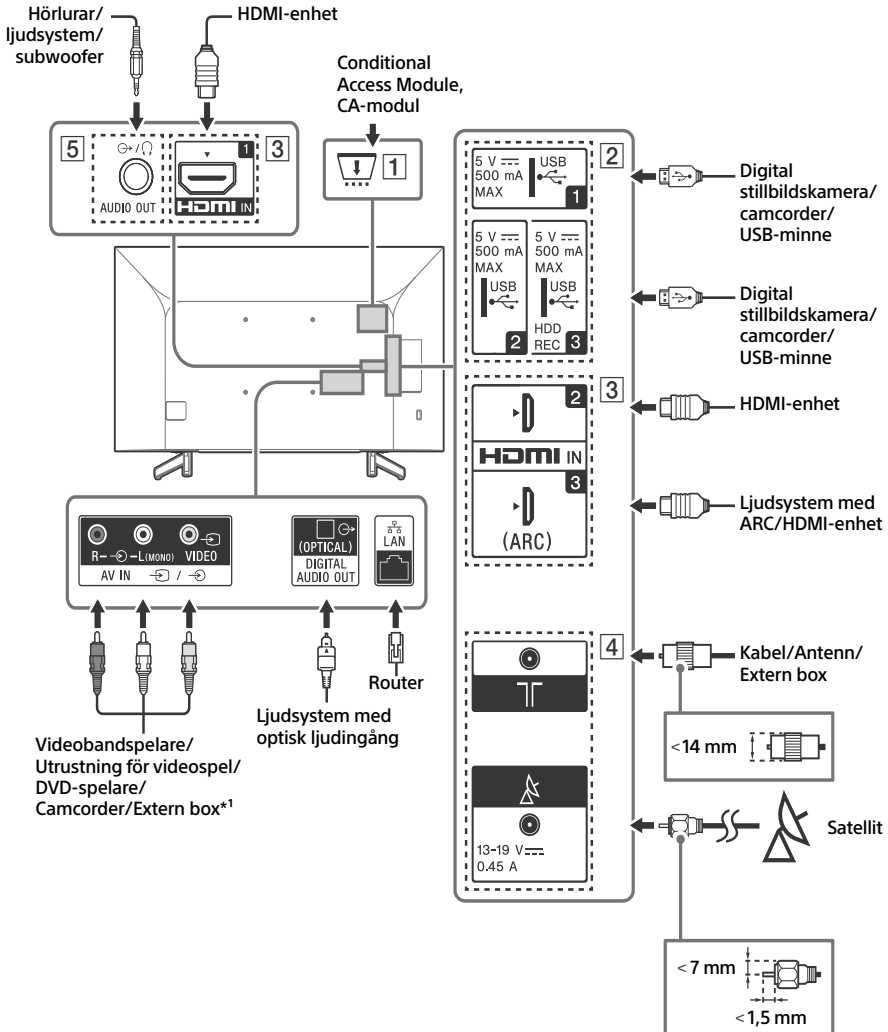

SE

## 1 CAM (Conditional Access Module, CA-modul)

- Tillhandahåller åtkomst till betal-TV-tjänster. Mer information finns i bruksanvisningen som medföljer din CAM.
- Sätt inte in smartkortet direkt i TV:ns CAM-plats. Det måste placeras i CAM-modulen som tillhandahålls av din auktoriserade återförsäljare.
- CAM stöds inte i vissa länder/områden. Fråga din auktoriserade återförsäljare.
- Ett CAM-meddelande kan visas när du växlar till ett digitalt program efter att ha använt internetvideo.

## 2 **USB 1/2**, **USB 3 (HDD REC)\*2**

- Om du ansluter en stor USB-enhet kan den störa andra anslutna enheter i närheten.
- Om du ansluter en stor USB-enhet ska den anslutas till USB 1-uttaget.
- Anslut en USB HDD-enhet till USB 3-porten.

## 3 **HDMI IN 1/2/3**

- HDMI-gränssnitt kan överföra digital video och digitalt ljud genom en enstaka kabel.

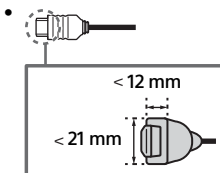

### • **HDMI IN 2/3**

För att se på högkvalitativt 4K 50p/60p-innehåll, anslut en Premium High Speed HDMI-kabel till HDMI IN 2/3 och ställ in [HDMI-signalformat] till [Förbättrat format].

För mer detaljer om stödda format, se "Specifikationer" i denna handbok (sidan 12-14).

### • **HDMI IN 3 ARC (Audio Return Channel)**

Anslut ditt ljudsystem till HDMI IN 3 för att sända TV-ljud till ditt ljudsystem. Ett ljudsystem som stöder HDMI ARC kan sända video till TV:n, och ta emot ljud från TV:n via samma HDMI-kabel. Om ditt ljudsystem inte stöder HDMI ARC är en ytterligare anslutning med DIGITAL AUDIO OUT (OPTICAL) nödvändig.

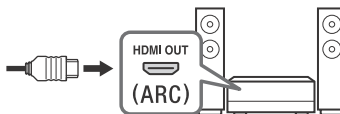

## 4 **(RF-ingång)**, **(Satellitgång)\*2**

- Anslutningar för marksändning/kabel och satellit.

## 5 **AUDIO OUT**

- Stöder endast 3-poligt stereominiuttag.
- För att lyssna på TV:ns ljud genom den anslutna utrustningen, tryck på **HOME**, välj sedan [Systeminställningar] → [Inställningar] → [AV-inställning] → [Hörlurar/Ljudutgång] och välj sedan det önskade alternativet.

### Obs!

\*1 För en extern enhet som bara har SCART AV OUT, använd en SCART-RCA-adapter.

\*2 Endast för begränsad region/land/TV-modell.



# Montera TV:n på väggen

## Använda Väggfästet (tillval)

I bruksanvisningen för denna TV ges endast stegen för att förbereda TV:n för vägginstallation innan den installeras på väggen.

### Till kunden:

Sony rekommenderar starkt att du låter din Sony-återförsäljare eller en auktoriserad installatör installera TV:n, både av säkerhetsskäl och för att skydda produkten. Försök inte installera den själv.

### Till Sony-återförsäljare och installatörer:

Var ytterst noggrann med säkerheten vid installation, regelbundet underhåll och besiktning av denna produkt.

Experthjälp krävs för installation av denna produkt, speciellt för att avgöra väggens styrka att hålla TV:ns vikt. Var därför noga med att överlåta väggmontering av denna produkt till din Sony-återförsäljare eller en auktoriserad installatör, och var noggrann med säkerheten under installationen. Sony kan inte hållas ansvariga för någon form av egendomsskador eller personskador som beror på felaktig hantering eller felaktig installation.

Använd Väggfästet SU-WL450 (medföljer ej) för att installera TV:n på väggen.

Se också Bruksanvisningen och Installationsguiden som medföljer Väggfästet för montering av Väggfästet.

### Obs!

- Förvara alltid de borttagna skruvarna på en säker plats och håll dem borta från barn.
- Om bordsstativet är fäst till TV:n, ta loss bordsstativet innan. Se startguiden och följ stegen i omvänd ordning för att ta loss bordsstativet.
- Placera TV:n med dess skärm vänd nedåt på en plan och stabil yta täckt med en tjock och mjuk tygbit när du tar bort bordsstativet från TV:n för att förhindra att skada LCD-skärmens yta. (endast KD-49/43XG70xx)



För instruktioner om installation av Väggfäste, se installationsinformationen (Väggfäste) på produktsidan för din TV-modell.

[www.sony.eu/support/](http://www.sony.eu/support/)

## Ta bort bordsstativet från TV:n

KD-65XG70xx

- 1 Avlägsna en sida av bordsstativet åt gången. Håll ett fast och säkert tag om bordsstativet med båda händerna medan de andra personerna lyfter upp TV:n.

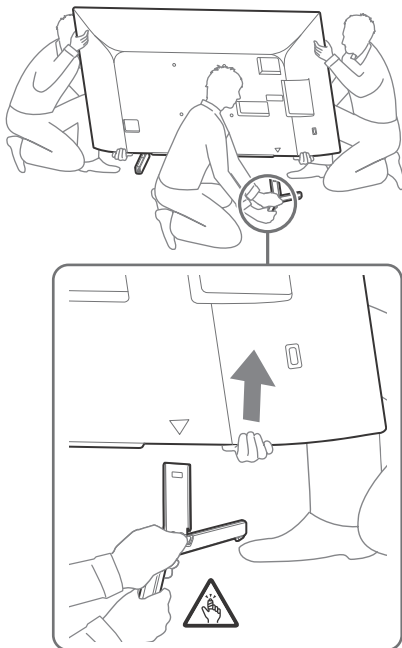

- 2 Upprepa föregående steg och avlägsna den andra sidan av bordsstativet.

### Obs!

- Tre eller fler personer krävs för att ta loss bordsstativet.
- Var försiktig så att ni inte tar i med för hård kraft medan ni tar loss bordsstativet från TV:n eftersom det kan orsaka att TV:n faller och resultera i personskada eller fysisk skada på TV:n.
- Var försiktiga vid hantering av bordsstativet för att undvika skada på TV:n.
- Var försiktig när du lyfter TV:n när bordsstativet lossats, eftersom bordsstativet kan välta och orsaka personskador.
- Var försiktig när du tar bort bordsstativ från TV:n för att hindra den från att ramla och skada ytan som TV:n sitter på.

**KD-55XG70xx**

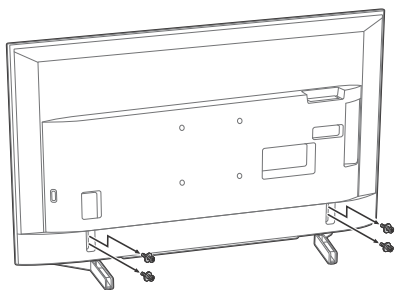

**KD-49XG70xx / 43XG70xx**

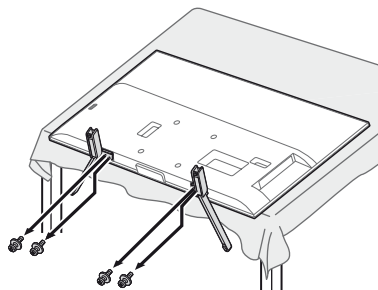

## Felsökning

**När LED-indikatoren blinkar röd, räkna hur många gånger den blinkar (intervalltiden är tre sekunder).**

Om LED-indikatoren blinkar röd, återställ TV:n genom att koppla ur strömsladden från TV:n i två minuter, och sätt sedan på TV:n. Om problemet kvarstår, kontakta din återförsäljare eller Sonys servicecenter och ange hur många gånger LED-indikatoren blinkar röd (intervalltiden är tre sekunder). Tryck på  på TV:n för att stänga av den, koppla ur strömsladden, och informera din återförsäljare eller Sonys servicecenter.

### Problem och lösningar

**Ingen bild (skärmen är mörk) och inget ljud**

- Kontrollera antenn-/kabelanslutningen.
- Anslut TV:n till eluttaget och tryck på  på TV:n eller fjärrkontrollen.

**Bildkonturer är förvrängda**

- Ändra den aktuella inställningen för [Filmläge]\* till andra inställningar.

**TV:n stängs av automatiskt (TV:n går in i standbyläge)**

- Kontrollera om [Avstängn.timer]\* är aktiverad.
- Kontrollera om [Varaktighet]\* är aktiverad av [På-timer]\* eller [Inställningar för fotoram]\*.
- Kontrollera om [Standby för passiv TV]\* är aktiverad.

**Vissa ingångskällor kan inte väljas**

- Välj [AV-förval]\* och välj [Alltid]\* för ingångskällan.

**Vissa program kan inte ställas in**

- Kontrollera antenn-/kabelanslutningen.

**Fjärrkontrollen fungerar inte**

- Byt ut batterierna.

**Det blir varmt runt TV:n**

- När TV:n används under en längre tidsperiod blir det varmt runt TV:n. Du kan känna denna värme om du tar på panelen med handen.

\* För mer detaljerad information, tryck på **HOME** på fjärrkontrollen, och välj sedan [Hjälpguide] i menyn [Inställningar].

## Specifikationer

### System

Skärmsystem

LCD-skärm (bildskärm med flytande kristaller),  
LED-bakgrundsbelysning

TV-system

Beroende på val av land/område/TV-modell  
Analog: B/G, D/K, I  
Digital: DVB-T/DVB-C  
DVB-T2\*1  
Satellit\*1: DVB-S/DVB-S2

Färg-/videosystem

Analog: PAL/SECAM/NTSC3.58 (Endast video)/  
NTSC4.43 (Endast video)  
Digital: MPEG-2 MP@ML/HL, H.264/MPEG-4 AVC  
MP/HP@L5.0, H.265/HEVC MP/Main10@L5.1 (4K  
60fps)

Kanaltäckning

Beroende på val av land/område/TV-modell  
Analog: UHF/VHF/kabel  
Digital: UHF/VHF/kabel  
Satellit\*1: IF-frekvens 950-2 150 MHz

Ljudutgång

10 W + 10 W

Trådlös teknik

Protokoll IEEE 802.11b/g/n

Frekvensband

Trådlöst LAN (IEEE 802.11b/g/n)	
Frekvensområde	Utgångseffekt
2 400-2 483,5 MHz	< 20,0 dBm

Programversion

Radioutrustningen är ämnad att användas med de godkända programvaruversionerna som står i EU-försäkran om överensstämmelse. Se [Kundsupport] i menyn [Inställningar]. Programvaran som finns laddad på denna radioutrustning överensstämmer med de nödvändiga kraven i direktiv 2014/53/EU, vilket har verifierats.

### Uttag för ingångar/utgångar

Antenn/kabel

75 ohms externt uttag för VHF/UHF

Satellitantenn\*1

Honkontakt av F-Typ, 75 ohm.  
DiSEqC 1.0, LNB 13 V/18 V & 22 kHz-ton,  
Distribution via enkel kabel-TV EN50494.

 /  AV IN

Video-/ljudingång (phonokontakter)

HDMI IN 1/2/3 (stöd för 4K-upplösning, HDCP 2.3-kompatibel)\*2

Video:

4096 × 2160p (24, 50, 60 Hz), 3840 × 2160p (24, 25, 30, 50, 60 Hz), 1080p (30, 50, 60 Hz), 1080/24p, 1080i (50, 60 Hz), 720p (30, 50, 60 Hz), 720/24p, 576p, 576i, 480p, 480i

Ljud:

Tvåkanalig linjär PCM: 32/44,1/48 kHz 16/20/24-bitars, Dolby Digital, Dolby Digital Plus, DTS

ARC (Audio Return Channel) (Endast HDMI IN 3)

Tvåkanalig linjär PCM: 48 kHz 16-bitars, Dolby Digital, Dolby Digital Plus, DTS

⇨ DIGITAL AUDIO OUT (OPTICAL)

Digitalt optiskt kontakt (tvåkanalig linjär PCM: 48 kHz 16-bitars, Dolby Digital, DTS)

AUDIO OUT ⇨/⇦ (stereominiuttag)

Hörlurar, ljudutgång, subwoofer

⇨ 1, ⇨ 2, ⇨ 3 (HDD REC) (Funktionen ej tillgänglig i Italien)

USB-port 1, 2 och 3 har stöd för High Speed USB (USB 2.0)



CAM-plats (CA-modul)

⊖ ⊕ DC IN 19.5 V (endast modeller med medföljande nätdapter)

Nätdapter ingång



10BASE-T/100BASE-TX-kontakt (Beroende på nätverkets funktionsmiljö, kan anslutningshastigheten avvika.

Kommunikationshastigheten och kvaliteten är ej garanterade.)

## Övrigt

Valfritt tillbehör

Väggfäste: SU-WL450

Användningstemperatur

0 °C – 40 °C

Luffuktighet vid användning

10 % – 80 % relativ luffuktighet (icke-kondenserande)

## Ström, informationsblad och annat

Strömförsörjning

förutom modell med medföljande nätdapter

220 V – 240 V växelström (AC), 50 Hz

endast modeller med medföljande nätdapter

19,5 V DC med nätdapter

Gradering: Ingång 220 V – 240 V växelström (AC), 50 Hz

Energieffektivitetsklass

KD-65XG70xx: A

KD-55XG70xx: A

KD-49XG70xx: A

KD-43XG70xx: A

Skärmstorlek (diagonalt uppmätt) (Ca.)

KD-65XG70xx: 163,9 cm / 65 tum

KD-55XG70xx: 138,8 cm / 55 tum

KD-49XG70xx: 123,2 cm / 49 tum

KD-43XG70xx: 108,0 cm / 43 tum

Energiförbrukning

I [Standard]-läge

KD-65XG70xx: 151 W

KD-55XG70xx: 110 W

KD-49XG70xx: 75 W

KD-43XG70xx: 66 W

I [Dagsljus]-läge

KD-65XG7096: 256 W

KD-65XG7093: 245 W

KD-65XG7077: 256 W

KD-65XG7073: 245 W

KD-65XG7005: 256 W

KD-65XG7004: 256 W

KD-65XG7003: 245 W

KD-65XG7002: 245 W

KD-55XG7096: 184 W

KD-55XG7093: 173 W

KD-55XG7077: 184 W

KD-55XG7073: 173 W

KD-55XG7005: 184 W

KD-55XG7004: 184 W

KD-55XG7003: 173 W

KD-55XG7002: 173 W

KD-49XG7096: 115 W

KD-49XG7093: 100 W

KD-49XG7077: 115 W

KD-49XG7073: 100 W

KD-49XG7005: 115 W

KD-49XG7004: 115 W

KD-49XG7003: 100 W

KD-49XG7002: 100 W

KD-43XG7096: 100 W

KD-43XG7093: 97 W

KD-43XG7077: 100 W

KD-43XG7073: 97 W

KD-43XG7005: 100 W

KD-43XG7004: 100 W

KD-43XG7003: 97 W

KD-43XG7002: 97 W

Årlig energiförbrukning\*3

KD-65XG70xx: 220 kWh per år

KD-55XG70xx: 161 kWh per år

KD-49XG70xx: 110 kWh per år

KD-43XG70xx: 96 kWh per år

Energiförbrukning i standbyläge\*4\*5

0,50 W

## Bildupplösning

3 840 punkter (horisontell) × 2 160 linjer (vertikal)

## Utteffekt

USB 1/2/3

max. 5 V  $\overline{=}$ , 500 mA

## Mått (Ca.) (b × h × d)

med bordsstativ

KD-65XG70xx: 146,3 × 90,9 × 33,6 cm

KD-55XG70xx: 124,1 × 78,5 × 33,6 cm

KD-49XG70xx: 110,1 × 70,4 × 26,0 cm

KD-43XG70xx: 97,0 × 63,0 × 26,0 cm

utan bordsstativ

KD-65XG70xx: 146,3 × 84,5 × 8,0 cm

KD-55XG70xx: 124,1 × 72,1 × 7,9 cm

KD-49XG70xx: 110,1 × 64,5 × 5,7 cm

KD-43XG70xx: 97,0 × 57,0 × 5,7 cm

## Vikt (Ca.)

med bordsstativ

KD-65XG70xx: 21,6 kg

KD-55XG70xx: 16,5 kg

KD-49XG70xx: 12,5 kg

KD-43XG70xx: 10,3 kg

utan bordsstativ

KD-65XG70xx: 20,5 kg

KD-55XG70xx: 15,4 kg

KD-49XG70xx: 11,9 kg

KD-43XG70xx: 9,7 kg

\*1 Vissa TV-apparater har ingen DVB-T2- eller DVB-S/S2-teknologi eller inget uttag för satellitantenn.

\*2 HDMI IN 2 och HDMI IN 3 har stöd för högkvalitativa HDMI-format som 4K 60p/50p 4:2:0 10 bit, 4:4:4, 4:2:2.

\*3 Energiförbrukning i kWh per år, baseras på TV:ns strömförbrukning under 4 timmar per dag i 365 dagar. Den verkliga energiförbrukningen varierar beroende på hur TV-apparaten används.

\*4 Specificerad standby-effekt uppnås när TV:n har avslutat nödvändiga interna processer.

\*5 Effektförbrukningen i standbyläge ökar när din TV är ansluten till nätverket.

## Obs!

- Ta inte bort det tillfälliga kortet eller skyddet (tillgänglighet beror på TV-modell) för platsen för TV CAM (CA-modul) annat än för att sätta in ett smartkort som passar i CAM.
- Tillgången på valfria tillbehör beror på land/region/TV-modell/lager.
- Design och specifikationer kan ändras utan förvarning.

## Anmärkningar om digital TV

- Digital-TV (DVB-T, satellit och kabel), interaktiva tjänster och nätverksfunktioner kanske inte är tillgängliga i alla länder eller områden. Vissa funktioner kanske inte är aktiverade eller kanske inte fungerar korrekt med vissa leverantörer och nätverksmiljöer. Vissa TV-tjänstleverantörer kan ta en avgift för sina tjänster.
- Denna TV stöder digitalsändning med användning av MPEG-2-, H.264/MPEG-4 AVC- och H.265/HEVC-codecs, men kompatibilitet med alla operatörs-/tjänstsignaler, vilka kan variera med tiden, kan inte garanteras.

## Angående HDR (High Dynamic Range) (Endast för begränsad region/land/TV-modell)

- Kompatibel med alla HDR PS4-speltitlar via HDMI och HDR-videor för inbyggd Netflix- och YouTube-app endast. (Se Sonys supportwebbplats för mer information).
- HDR-bildsignal innebär mer specifikt HDR10 Media Profile-format (vanligtvis benämnt HDR10).
- Kompatibilitet med allt HDR-innehåll kan inte garanteras.

## Information om varumärken

- Benämningarna HDMI och HDMI High-Definition Multimedia Interface och HDMI-logotypen är varumärken eller registrerade varumärken som tillhör HDMI Licensing Administrator, Inc. i USA och andra länder.
- Tillverkad på licens från Dolby Laboratories. Dolby, Dolby Audio och den dubbla D-symbolen är varumärken som tillhör Dolby Laboratories.
- Vewd® Core. Copyright 1995-2019 Vewd Software AS. All rights reserved.
- Wi-Fi®, Wi-Fi Alliance®, Wi-Fi Direct® och Miracast® är registrerade varumärken som tillhör Wi-Fi Alliance.
- Wi-Fi Protected Setup™ är ett varumärke som tillhör Wi-Fi Alliance.
- Wi-Fi CERTIFIED™-logon är ett certifikationsmärke som tillhör Wi-Fi Alliance.
- Netflix är ett registrerat varumärke som tillhör Netflix, Inc.

- "YouTube" och "YouTube-logon" är registrerade varumärken som tillhör Google LLC.
- "BRAVIA", BRAVIA och BRAVIA Sync är varumärken eller registrerade varumärken som tillhör Sony Corporation.
- "Blu-ray Disc", "Blu-ray" och "Blu-ray Disc"-logon är varumärken som tillhör Blu-ray Disc Association.
- "PlayStation" är ett registrerat varumärke och "PS4" är ett varumärke som tillhör Sony Interactive Entertainment Inc.
- För DTS-patent se <http://patents.dts.com>. Tillverkad under licens från DTS, Inc. DTS, symbolen & DTS och symbolen tillsammans är registrerade varumärken och DTS Digital Surround är ett varumärke som tillhör DTS, Inc. © DTS, Inc. Med ensamrätt.
- TUXERA är ett registrerat varumärke som tillhör Tuxera Inc. i USA och andra länder.

För satellitmodeller endast:

- DiSEqC™ är ett varumärke som tillhör EUTELSAT. Denna TV stödjer DiSEqC 1.0. Denna TV bör inte användas för att manövrera motorstyrda antenner.
- Alla andra varumärken tillhör sina respektive ägare.

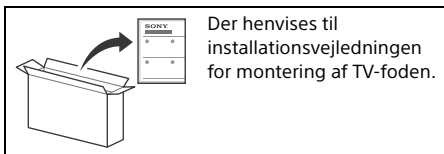

Der henvises til  
installationsvejledningen  
for montering af TV-foden.

## Indholdsfortegnelse

VIGTIG BESKED . . . . .	2
Sikkerhedsoplysninger . . . . .	2
Dele og knapper . . . . .	4
Knapper og indikatorer . . . . .	4
Brug af fjernbetjening . . . . .	5
Beskrivelse af fjernbetjeningens dele . . . . .	5
Tilslutningsdiagram . . . . .	7
Vægmontering af TV'et . . . . .	9
Anvendelse af det valgfrie Beslag til vægmontering . . . . .	9
Afmontering af TV-foden fra TV'et . . . . .	10
Fejlfinding . . . . .	12
Problemer og løsninger . . . . .	12
Specifikationer . . . . .	12

### Internetforbindelse og Data-fortrolighedspolitik

Dette produkt opretter forbindelse til internettet under den første opsætning, så snart et netværk er forbundet, med henblik på at bekræfte internetforbindelsen, og senere for at konfigurere startskærmen. Din IP-adresse bruges i disse og alle andre internetforbindelser. Hvis du ikke ønsker din IP-adresse overhovedet bliver brugt, så opsæt ikke den trådløse internetfunktionen, og tilslut ikke et internetkabel. Der henvises til oplysningerne privatlivsinformationerne, der er præsenteret i opsætnings-skærmen, for yderligere oplysninger om internetforbindelser.

## Indledning

Tak fordi du valgte dette Sony-produkt.  
Før TV-apparatet betjenes, læses denne vejledning grundigt og beholdes til senere opslag.

### Bemærk

- Før du betjener TV'et, bedes du læse "Sikkerhedsoplysninger" (side 2).
- Læs den medfølgende vejledning for yderligere sikkerhedsoplysninger.
- Billeder og illustrationer i Installationsvejledningen og denne vejledning er udelukkende til referencebrug og kan afvige fra det faktiske produkt.
- Det viste "xx" i modelnavnet er et numerisk tal, der henviser til design, farve eller TV-system.

### Hjælpevejledning (Manual)

For mere detaljerede oplysninger, tryk på **HOME** på fjernbetjeningen, vælg derefter [Hjælpevejledning] under [Indstillinger]-menuen. Du kan også se Hjælpevejledningen i din pc eller smartphone (information vist på bagest på manualens omslag).

### Placering af identifikationsmærkat

Mærkatet med oplysninger om modelnummer, produktionsdato (år/måned) og strømforsyning findes på bagsiden af TV'et eller på emballagen.

Modeller med medfølgende netadapter:

Mærkatet med netadapters modelnummer og serienummer findes i bunden af netadaptersen.

## VIGTIG BESKED

### Bemærkning til radioudstyr

Hermed erklærer Sony Visual Products Inc., at radioudstyrstyperne KD-65XG7096, KD-65XG7093, KD-65XG7077, KD-65XG7073, KD-65XG7005, KD-65XG7004, KD-65XG7003, KD-65XG7002, KD-55XG7096, KD-55XG7093, KD-55XG7077, KD-55XG7073, KD-55XG7005, KD-55XG7004, KD-55XG7003, KD-55XG7002, KD-49XG7096, KD-49XG7093, KD-49XG7077, KD-49XG7073, KD-49XG7005, KD-49XG7004, KD-49XG7003, KD-49XG7002, KD-43XG7096, KD-43XG7093, KD-43XG7077, KD-43XG7073, KD-43XG7005, KD-43XG7004, KD-43XG7003, KD-43XG7002 er i overensstemmelse med direktiv 2014/53/EU.

EU-overensstemmelseserklæringens fulde tekst kan findes på følgende internetadresse: <http://www.compliance.sony.de/>

Dette radioudstyr kan betjenes i EU uden at krænke gældende krav om brug af radiofrekvenser.



## Sikkerhedsoplysninger

### Installation/Opsætning

Installer og brug TV'et i overensstemmelse med nedenstående vejledning for at undgå brand, elektrisk stød eller skader på personer og materiel.

#### Installation

- TV'et skal sættes op ved en let tilgængelig stikkontakt.
- Anbring TV-apparatet på en stabil, plan overflade, så det ikke vælter, og forårsager personskade eller skader på ejendom.
- Placer TV'et et sted, hvor der ikke kan trækkes i det, hvor det ikke skubbes eller væltes.



- Placer TV'et, så TV-foden ikke stikker frem fra TV-bordet (medfølger ikke). Hvis TV-foden stikker frem fra TV-bordet, kan TV'et vælte, falde ned og medføre personskaade eller beskedige TV'et.

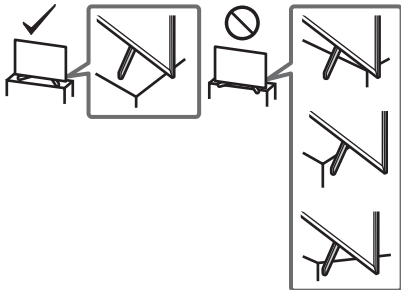

- Kun en autoriseret installatør må udføre væginstallationer.
- Af sikkerhedsmæssige grunde anbefales det at anvende Sony-tilbehør, herunder:
  - Beslag til vægmontering: SU-WL450
- Sørg for at bruge de skruer, der følger med Beslaget til vægmontering ved montering af Beslaget til vægmontering på TV'et. De medfølgende skruer er designet som vist på illustrationen, når der måles fra fastgørelsesoverfladen til Beslaget til vægmontering. Skruernes diameter og længde afhænger af Beslaget til vægmontering. Hvis der anvendes andre skruer end de medfølgende, kan det medføre indvendige skader på TV-apparatet eller få det til at falde ned eller lignende.

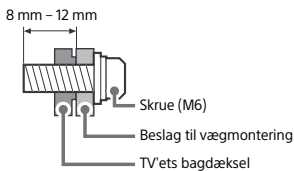

## Transport

- Før transport af TV'et tages alle kabler ud.
- Der skal mindst to eller tre personer til at bære et stort TV.
- Når TV'et flyttes med hånden, skal det holdes som vist nedenfor. Belast ikke LCD-skærmen og rammen omkring skærmen.
- Ved løft eller flytning af TV-apparatet, hold det fast fra bunden.

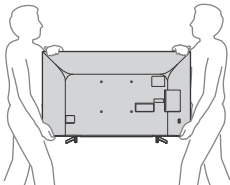

- TV'et må ikke udsættes for fysiske stød eller kraftige vibrationer under transport.
- TV'et skal pakkes ind i originalemballagen og sættes ned i originalkassen, når det skal til reparation eller blot flyttes.

## Vælteforebyggelse

KD-65XG70xx / 55XG70xx

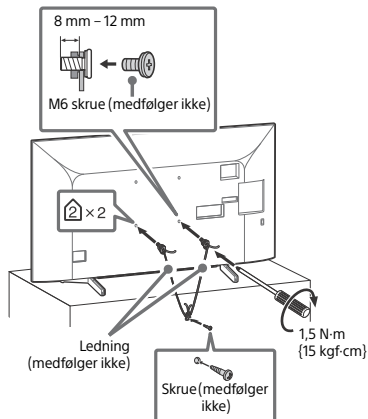

KD-49XG70xx / 43XG70xx

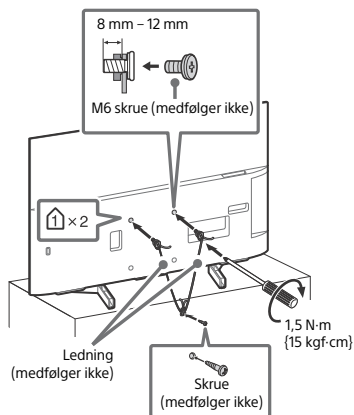

DK

# Dele og knapper

## Knapper og indikatorer

KD-65XG70xx

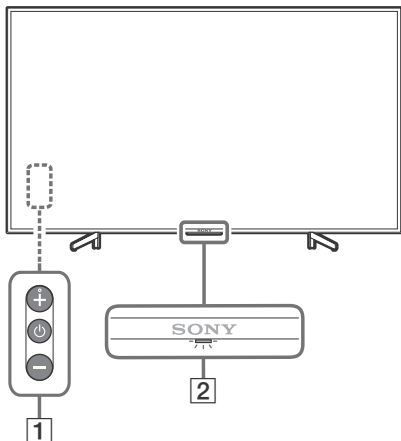

KD-55XG70xx / 49XG70xx / 43XG70xx

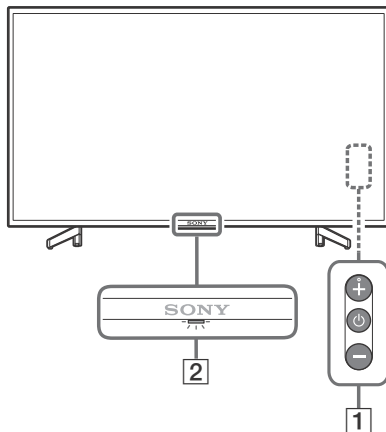

### 1 (Power) /+/-

**Når dit TV er slukket,**

Tryk på  for at tænde.

**Når dit TV er tændt,**

Tryk og hold  for at slukke.

Tryk på  flere gange for at ændre funktionen, og tryk derefter på + eller - knappen for at:

- Juster lydstyrken.
- Vælg kanalen.
- Valg af indgangskilde for TV.

### 2 Fjernbetjeningssensor\* / LED-indikator

LED-indikatoren lyser eller blinker i overensstemmelse med TV'ets status.

For yderligere oplysninger, se din Hjælpevejledning.

\* Anbring ikke noget i nærheden af sensoren.

#### Bemærk

- Sørg for, at TV'et er helt slukket, inden netledningen trækkes ud.
- Tag stikket ud af stikkontakten for helt at frakoble TV'et fra lysnettet.
- Vent et stykke tid når der foretages valg af input, ved skift til et andet input.

# Brug af fjernbetjening

## Beskrivelse af fjernbetjeningens dele

Fjernbetjeningens form, placering, tilgængelighed og funktion kan variere afhængigt af region/land/TV-model.

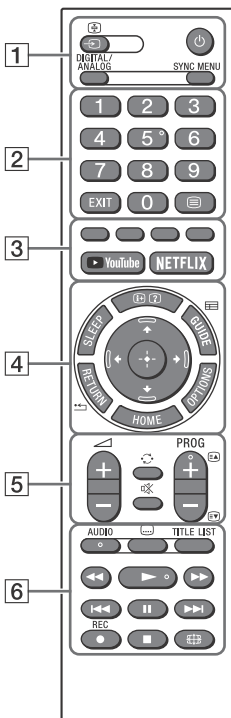

### Bemærk

- Knapperne nummer 5, ►, **PROG +** og **AUDIO** har trykfølsomme punkter. Brug de trykfølsomme punkter som reference ved betjening af TV'et.

### 1 (Indgangsvælger/Stop på side)

I TV-tilstand: Vis og vælg indgangskilden.  
I teksttilstand: Stop på den aktuelle side.

### (TV-standby)

Tryk på TV (standby) for at tænde eller slukke TV'et.

### DIGITAL/ANALOG

Skift mellem digitalt og analogt input.

### SYNC MENU

Vis BRAVIA Sync-menen.

For mere detaljerede oplysninger, tryk på **HOME** på fjernbetjeningen, vælg derefter [Hjælpevejledning] under [Indstillinger]-menuen.

### 2 Talknapper

#### EXIT

Skift til den forrige skærm eller afslut menuen. Når en interaktiv tjeneste er tilgængelig, skal du trykke på denne knap for at afslutte tjenesten.

### (Tekst-TV)

Viser tekstinformationer.

### 3 Farveknapper

Udfør tilsvarende funktion på det tidspunkt.

#### YouTube (Kun ved begrænset region/land/TV-model)

Få adgang til "YouTube"-onlineservice.

#### NETFLIX (Kun ved begrænset region/land/TV-model)

Få adgang til "NETFLIX"-onlineservice.

### 4 (Informationer/Vis skjult tekst)

Vis information.

#### SLEEP

Tryk gentagne gange indtil TV'et viser tiden i minutter ([Fra]/[15 min.]/[30 min.]/[45 min.]/[60 min.]/[90 min.]/[120 min.]) som du ønsker, at TV'et forbliver tændt inden det slukker. For at annullere sovtimeren, tryk på **SLEEP** gentagne gange indtil [Fra] vises.

#### GUIDE/

Vis den digitale EPG (Electronic Programme Guide).

#### RETURN/\*

Vend tilbage til forrige skærm.

#### OPTIONS

Vis en liste der indeholder genveje til nogle indstillingsmenuer.

De viste muligheder varierer afhængig af det aktuelle input og indhold.

#### HOME

Vis TV-menuen Home.

#### / / / / (Navigering D-Pad)

Skærmmenunavigation og valg.

### 5 +/- (Lydstyrke)

Juster lydstyrken.

#### (Spring)



Gå tilbage til forrige kanal eller input, der er set i mere end 15 sekunder.

#### (Lydløs)

Slå lyden fra. Tryk igen for at slå lyden til.

### PROG +/-//

I TV-tilstand: Vælg kanalen.

I teksttilstand: Vælg næste () eller forrige () side.

### 6 AUDIO

Vælg lyden fra flersproget kilde eller dual-lyd for det program der vises nu (afhænger af programkilde).

#### (Undertekst-indstilling)

Slå undertekster til eller fra (når funktionen er tilgængelig).

#### TITLE LIST (Ikke tilgængelig i Italien)

Vis Titellisten.



Betjen medieindhold på TV og tilsluttet BRAVIA Sync-kompatibel enhed. Denne tast kan også bruges til at betjene afspilning af VOD-tjenesten (Video on Demand). Tilgængeligheden afhænger af VOD-tjenesten.

#### ● REC (Ikke tilgængelig i Italien)

Optag det aktuelle program med optagefunktionen USB HDD.

#### (Bredformat)

Juster skærmvisningen. Tryk gentagne gange for at vælge den ønskede bredde.

#### Bemærk

- Hvis der er valgt undertekster, og brugeren starter et digitalt tekstprogram via 'text'-tasten, vil underteksterne under visse omstændigheder ikke blive vist. Når brugeren afslutter det digitale tekstprogram, vil underteksterne automatisk vende tilbage.

# Tilslutningsdiagram

Du kan tilslutte et bredt udvalg af valgfrit udstyr til dit TV.

**Bemærk**

- Terminaler, mærkater og funktioner kan variere afhængig af region/land/TV-model.

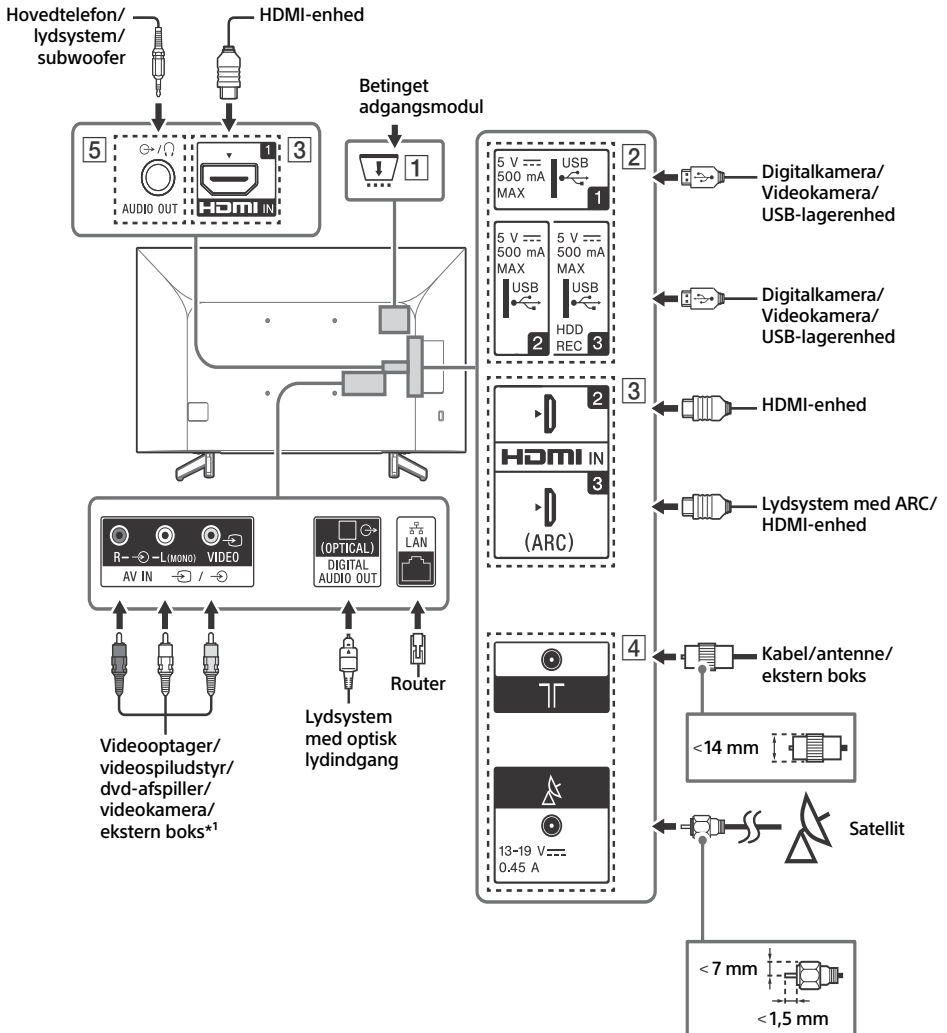

## 1 CAM (Conditional Access Module)

- Giver adgang til betalings-TV-tjenester. For detaljer henvises til betjeningsvejledningen, som fulgte med CAM-modulet.
- Du må ikke sætte et smart-kort direkte i TV'ets CAM-slot. Det skal altid først sættes i et CAM-modul fra en autoriseret forhandler.
- CAM understøttes ikke i nogle lande/områder. Spørg din autoriserede forhandler.
- En CAM-meddelelse vises muligvis, når du skifter til et digitalt program, efter at du har brugt Internet Video.

## 2 **USB 1/2**, **USB 3 (HDD REC)\*2**

- Tilslutning af en stor USB-enhed kan forstyrre andre tilsluttede enheder ved siden af den.
- En stor USB-enhed tilsluttes USB 1-stikket.
- Tilslut en USB HDD-enhed til USB 3-porten.

## 3 **HDMI IN 1/2/3**

- HDMI-interfaceset kan overføre både video og lyd via et enkelt kabel.

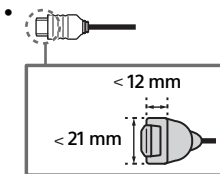

### • **HDMI IN 2/3**

For at få glæde af højkvalitetsindholdet 4K 50p/60p, tilslut et Premium High Speed HDMI-kabel til HDMI IN 2/3 og indstil [HDMI-signalformat] til [Forbedret format]. For detaljer om understøttede formater henvises til "Specifikationer" i denne manual (side 12-14).

### • **HDMI IN 3 ARC (Audio Return Channel)**

Tilslut dit lydssystem til HDMI IN 3 for at overføre TV-lyd til dit lydssystem. Et lydssystem, der understøtter HDMI ARC, kan sende video til TV'et og modtage lyd fra TV'et via det samme HDMI-kabel. Hvis dit lydssystem ikke understøtter HDMI ARC, er det nødvendigt med en ekstra forbindelse med DIGITAL AUDIO OUT (OPTICAL).



## 4 **(RF-indgang)**, **(Satellitindgang)\*2**

- Tilslutninger for terrestrisk/kabel og satellit.

## 5 **AUDIO OUT**

- Understøtter kun 3-polet stereo minijack-stik.
- For at lytte til TV'ets lyd gennem det tilsluttede udstyr, tryk på **HOME**, vælg så [Systemindstillinger] → [Opsætning] → [AV-opsætning] → [Hovedtelefon-/lydudgang] og vælg derefter det ønskede element.

### Bemærk

\*1 Brug en SCART-RCA-adapter til en ekstern enhed, som kun har SCART AV OUT.

\*2 Kun ved begrænset region/land/TV-model.

# Vægmontering af TV'et

## Anvendelse af det valgfrie Beslag til vægmontering

TV'ets betjeningsvejledning viser kun trinnene til klargøring af TV'et for vægmonteringen, før det er installeret på væggen.

### Til kunderne:

Af hensyn til produktets og den generelle sikkerhed anbefaler Sony på det kraftigste, at monteringen af TV'et udføres af en Sony-forhandler eller en autoriseret installatør. Forsøg ikke at montere det selv.

### Til Sony-forhandlere og installatører:

Vær opmærksom på sikkerheden under montering, vedligeholdelse og eftersyn af produktet.

Monteringen af dette produkt kræver tilstrækkelig ekspertise. Dette er især vigtigt, når du skal finde ud af, om væggen kan bære TV'ets vægt. Monteringen af dette produkt skal udføres af en Sony-forhandler eller autoriseret installatør under hensyntagen til sikkerheden. Sony er ikke ansvarlig for beskadigelse eller personskaade, der opstår som følge af forkert håndtering eller forkert montering.

Brug Beslaget til vægmontering SU-WL450 (medfølger ikke) til installation af TV'et på væggen.

Når du fastgør dit beslag til vægmontering, skal du læse den Betjeningsvejledning og det Monteringsark, der fulgte med dit beslag til vægmontering.

### Bemærk

- Opbevar de fjernede skruer et sikkert sted – utilgængeligt for børn.
- Hvis der er monteret en TV-fod på TV'et, afmonter forinden TV-foden. Se Installationsvejledningen og følg trinnene i modsat rækkefølge for at afmontere TV-foden.
- For at undgå at beskadige LCD-skærmens overflade ved fjernelse af foden fra TV'et, placer TV'et med dets skærm vendende nedad, på en plan stabil overflade, dækket med et tykt, blødt lag stof. (kun KD-49/43XG70xx)



For vejledning til installation af Beslag til vægmontering, se installationsvejledningen (Beslag til vægmontering) på din TV-models produktside.

[www.sony.eu/support/](http://www.sony.eu/support/)

## Afmontering af TV-foden fra TV'et

KD-65XG70xx

- 1 Fjern én side af TV-foden af gangen. Hold godt fast på TV-foden med begge hænder, mens de andre personer løfter TV'et op.

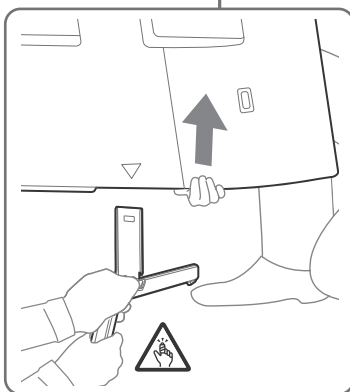
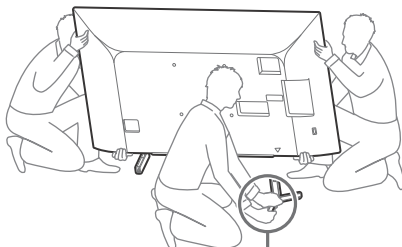

- 2 Gentag foregående trin og fjern den anden side af TV-foden.

### Bemærk

- Der kræves tre eller flere personer til at afmontere TV-foden.
- Vær forsigtig og brug ikke unødigt kraft ved afmontering af TV-foden fra TV'et da det kan forårsage at TV'et falder, hvilket kan resultere i tilskadekomst af personer eller fysisk skade på TV'et.
- Vær forsigtig ved håndtering af TV-foden for at undgå at beskadige TV'et.
- Vær forsigtig når du løfter TV'et, når TV-foden er afmonteret, da TV-foden kan vælte og forårsage personskade.
- Vær forsigtig, når du fjerner TV-foden fra TV'et for at forhindre, at det vælter og beskadiger overfladen, som TV'et er placeret på.



**KD-55XG70xx**

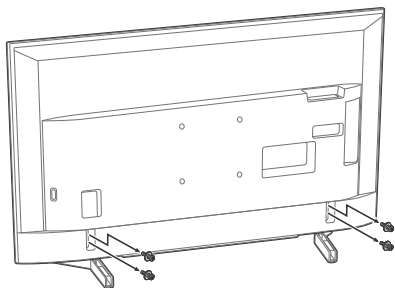

**KD-49XG70xx / 43XG70xx**

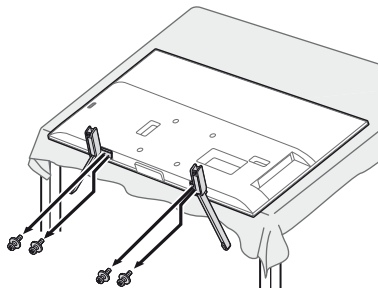

DK

## Fejlfinding

**Når LED-indikatoren blinker rødt, tæl hvor mange gange den blinker (intervaltid er tre sekunder).**

Hvis LED-indikatoren blinker rødt, nulstil TV'et ved at frakoble netledningen fra TV'et i to minutter, og derefter tænde for TV'et.

Hvis problemet fortsætter, kontakt din forhandler eller Sonys servicecenter og oplys antallet af gange LED-indikatoren blinker rødt (intervaltid er tre sekunder). Tryk på  på TV'et for at slukke for det, frakobl netledningen og underret din forhandler eller Sonys servicecenter.

### Problemer og løsninger

#### Intet billede (skærmen er sort) og ingen lyd

- Kontrollér antennen/kabelforbindelsen.
- Tilslut TV'et til stikkontakten og tryk på  på TV'et eller på fjernbetjeningen.

#### Billedkonturerne er forvrængede

- Skift den aktuelle indstilling for [Film-tilstand]\* til en anden indstilling.

#### TV'et slukker automatisk (TV'et går i standbytilstand)

- Kontrollér om [Sleeptimer]\* er aktiveret.
- Kontrollér om [Varighed]\* er aktiveret ved [Tænd-timer]\* eller [Indstillinger for fotoramme]\*.
- Kontrollér om [Standby for passivt TV]\* er aktiveret.

#### Visse inputkilder kan ikke vælges

- Vælg [AV-indstillinger]\* og vælg [Altid]\* for inputkilden.

#### Visse programmer kan ikke justeres

- Kontrollér antennen/kabelforbindelsen.

#### Fjernbetjeningen virker ikke

- Udskift batterierne.

#### TV'ets omgivelser bliver varme

- Når TV'et bruges i en længere periode, bliver TV'ets omgivelser varme. Du kan mærke, at det er varmt ved at berøre det med hånden.

\* For mere detaljerede oplysninger, tryk på **HOME** på fjernbetjeningen, vælg derefter [Hjælpevejledning] under [Indstillinger]-menuen.

## Specifikationer

### System

Panelssystem

LCD-panel (flydende krystal), LED-baggrundslys

TV-system

Afhænger af land/områdevalg/TV-model

Analog: B/G, D/K, I

Digital: DVB-T/DVB-C

DVB-T2\*1

Satellit\*1: DVB-S/DVB-S2

Farve-/videosystem

Analog: PAL/SECAM/NTSC3.58 (kun video)/

NTSC4.43 (kun video)

Digital: MPEG-2 MP@ML/HL, H.264/MPEG-4 AVC MP/HP@L5.0, H.265/HEVC MP/Main10@L5.1 (4K 60fps)

Kanaldækning

Afhænger af land/områdevalg/TV-model

Analog: UHF/VHF/kabel

Digital: UHF/VHF/kabel

Satellit\*1: IF-frekvens 950-2.150 MHz

Lydeffekt

10 W + 10 W

Trådløs teknologi

Protokol IEEE 802.11b/g/n

Frekvensbånd

Trådløst LAN (IEEE 802.11b/g/n)	
Frekvensområde	Udgangseffekt
2.400-2.483,5 MHz	< 20,0 dBm

Softwareversion

Dette radioudstyr er beregnet til brug sammen med godkendt(e) version(er) af software, der er angivet i EU-overensstemmelseserklæringen.

Der henvises til [Kundeservice] under [Indstillinger]-menuen.

Softwaren, der er indlæst i dette radioudstyr, er dokumenteret at være i overensstemmelse med de væsentligste krav i direktivet 2014/53/EU.

### Indgangs-/Udgangsstik

Antennekabel

75 ohm, eksternt stik til VHF/UHF

Satellitantenne\*1

Hunstik af F-type stik, 75 ohm.

DiSeqC 1.0, LNB 13 V/18 V & 22 kHz-tone,

Enkeltkabeldistribution EN50494.

 /  AV IN

Video-/lydindgang (phono-jackstik)

HDMI IN 1/2/3 (understøtter 4K-opløsning, HDCP 2.3-kompatibel)\*<sup>2</sup>

Video:

4096 × 2160p (24, 50, 60 Hz), 3840 × 2160p (24, 25, 30, 50, 60 Hz), 1080p (30, 50, 60 Hz), 1080/24p, 1080i (50, 60 Hz), 720p (30, 50, 60 Hz), 720/24p, 576p, 576i, 480p, 480i

Lyd:

To-kanals lineær PCM: 32/44,1/48 kHz 16/20/24 bit, Dolby Digital, Dolby Digital Plus, DTS

ARC (Audio Return Channel) (kun HDMI IN 3)

To-kanals lineær PCM: 48 kHz 16 bit, Dolby Digital, Dolby Digital Plus, DTS

⇨ DIGITAL AUDIO OUT (OPTICAL)

Digitalt optisk stik (to-kanals lineær PCM: 48 kHz 16 bit, Dolby Digital, DTS)

AUDIO OUT ⇨/⇦ (Stereo-minijack)

Hovedtelefon, lydudgang, subwoofer

⇨⇩ 1, ⇨⇩ 2, ⇨⇩ 3 (HDD REC) (Funktion ikke tilgængelig i Italien)

USB-port 1, 2 og 3 understøtter High Speed USB (USB 2.0)



CAM (Conditional Access Module)-holder

⊖ ⊕ DC IN 19.5 V (kun modeller med medfølgende netadapter)

Netadapterens indgang



10BASE-T/100BASE-TX-stik

(Forbindelsehastigheden kan variere, afhængigt af netværksmiljøet. Der garanteres ikke for kommunikationshastigheden og kvaliteten.)

## Andre

Ekstraudstyr

Beslag til vægmontering: SU-WL450

Driftstemperatur

0 °C til 40 °C

Driftsfugtighed

10 % til 80 % RH (ikke-kondenserende)

## Strøm, datablad og andet

Strømkrav

undtaget modeller med medfølgende netadapter 220 V – 240 V AC, 50 Hz

kun modeller med medfølgende netadapter

19,5 V DC med netadapter

Rating: Input 220 V – 240 V AC, 50 Hz

Lavenergiklasse

KD-65XG70xx: A

KD-55XG70xx: A

KD-49XG70xx: A

KD-43XG70xx: A

Skærmstørrelse (målt diagonalt) (Ca.)

KD-65XG70xx: 163,9 cm / 65 tommer

KD-55XG70xx: 138,8 cm / 55 tommer

KD-49XG70xx: 123,2 cm / 49 tommer

KD-43XG70xx: 108,0 cm / 43 tommer

Strømforbrug

I [Standard] tilstand

KD-65XG70xx: 151 W

KD-55XG70xx: 110 W

KD-49XG70xx: 75 W

KD-43XG70xx: 66 W

I [Kraftig] tilstand

KD-65XG7096: 256 W

KD-65XG7093: 245 W

KD-65XG7077: 256 W

KD-65XG7073: 245 W

KD-65XG7005: 256 W

KD-65XG7004: 256 W

KD-65XG7003: 245 W

KD-65XG7002: 245 W

KD-55XG7096: 184 W

KD-55XG7093: 173 W

(KD-55XG7077: 184 W

KD-55XG7073: 173 W

KD-55XG7005: 184 W

KD-55XG7004: 184 W

KD-55XG7003: 173 W

KD-55XG7002: 173 W

KD-49XG7096: 115 W

KD-49XG7093: 100 W

KD-49XG7077: 115 W

(KD-49XG7073: 100 W

KD-49XG7005: 115 W

KD-49XG7004: 115 W

KD-49XG7003: 100 W

KD-49XG7002: 100 W

KD-43XG7096: 100 W

KD-43XG7093: 97 W

KD-43XG7077: 100 W

KD-43XG7073: 97 W

KD-43XG7005: 100 W

KD-43XG7004: 100 W

KD-43XG7003: 97 W

KD-43XG7002: 97 W

Årligt energiforbrug\*<sup>3</sup>

KD-65XG70xx: 220 kWh pr. år

KD-55XG70xx: 161 kWh pr. år

KD-49XG70xx: 110 kWh pr. år

KD-43XG70xx: 96 kWh pr. år

Strømforbrug i standby\*<sup>4,5</sup>  
0,50 W

Skærmopløsning

3.840 punkter (vandret) × 2.160 linjer (lodret)

Udgangseffekt

USB 1/2/3

5 V ⇄, 500 mA MAKS

## Mål (Ca.) (b x h x d)

Inkl. TV-fod

KD-65XG70xx: 146,3 × 90,9 × 33,6 cm

KD-55XG70xx: 124,1 × 78,5 × 33,6 cm

KD-49XG70xx: 110,1 × 70,4 × 26,0 cm

KD-43XG70xx: 97,0 × 63,0 × 26,0 cm

Uden TV-fod

KD-65XG70xx: 146,3 × 84,5 × 8,0 cm

KD-55XG70xx: 124,1 × 72,1 × 7,9 cm

KD-49XG70xx: 110,1 × 64,5 × 5,7 cm

KD-43XG70xx: 97,0 × 57,0 × 5,7 cm

## Vægt (Ca.)

Inkl. TV-fod

KD-65XG70xx: 21,6 kg

KD-55XG70xx: 16,5 kg

KD-49XG70xx: 12,5 kg

KD-43XG70xx: 10,3 kg

Uden TV-fod

KD-65XG70xx: 20,5 kg

KD-55XG70xx: 15,4 kg

KD-49XG70xx: 11,9 kg

KD-43XG70xx: 9,7 kg

\*1 Ikke alle TV-sæt har DVB-T2 eller DVB-S/S2-teknologi eller satellitantenneterminal.

\*2 HDMI IN 2 og HDMI IN 3 understøtter HDMI-formater i høj kvalitet så som 4K 60p/50p 4:2:0 10 bit, 4:4:4, 4:2:2.

\*3 Energiforbrug i kWh pr. år er baseret på TV'ets strømforbrug ved brug i 4 timer om dagen, 365 dage om året. Det egentlige energiforbrug afhænger af, hvordan TV'et bruges.

\*4 Den angivne standbyeffekt nås, når TV'et har afsluttet nødvendige interne processer.

\*5 Strømforbruget i standby øges, når TV'et er tilsluttet netværket.

### Bemærk

- Fjern ikke dummy-kortet eller dækslet (tilgængelighed afhænger af TV-model) over indgangen til TV CAM (Conditional Access Module) med mindre, der skal indsættes et chipkort i CAM'et.
- Tilgængeligheden af ekstraudstyr afhænger af land/område/TV-model/lager.
- Design og specifikationer kan ændres uden varsel.

## Bemærkninger om digital TV-funktion

- Digitale TV (DVB terrestrisk, satellit og kabel), interaktive tjenester og netværksfunktioner er muligvis ikke tilgængelige i alle lande eller områder. Nogle funktioner er muligvis ikke aktiveret eller fungerer måske ikke korrekt hos nogle leverandører og netværksmiljøer. Nogle TV-udbydere kan opkræve et gebyr for deres ydelser.

- Dette TV understøtter digital udsendelse ved hjælp af MPEG-2, H.264/MPEG-4 AVC og H.265/HEVC codec, men kompatibilitet med alle operatør/service-signaler, som kan ændre sig over tid, kan ikke garanteres.

## Noter om HDR (High Dynamic Range) (Kun ved begrænset region/land/TV-model)

- Kompatibelt med alle HDR PS4-spiltitler via HDMI og HDR-videoer i indbyggede Netflix- og YouTube-apps. (Se Sonys supportwebside for flere oplysninger).
- HDR-billedsignal betyder specifikt HDR10-mediaprofilformat (almindeligvis kaldt HDR10).
- Der garanteres ikke for kompatibilitet med alt HDR-indhold.

## Oplysninger om varemærker

- Ordene HDMI og HDMI High-Definition Multimedia Interface og HDMI-logoet er varemærker eller registrerede varemærker tilhørende HDMI Licensing Administrator, Inc. i USA og andre lande.
- Fremstillet under licens fra Dolby Laboratories. Dolby, Dolby Audio og det dobbelte D-symbol er varemærker tilhørende Dolby Laboratories.
- Vewd® Core. Copyright 1995-2019 Vewd Software AS. All rights reserved.
- Wi-Fi®, Wi-Fi Alliance®, Wi-Fi Direct® og Miracast® er registrerede varemærker tilhørende Wi-Fi Alliance.
- Wi-Fi Protected Setup™ er et varemærke tilhørende Wi-Fi Alliance.
- Logoet Wi-Fi CERTIFIED™ er et certificeringsmærke tilhørende Wi-Fi Alliance.
- Netflix er et registreret varemærke tilhørende Netflix, Inc.
- "YouTube-" og "YouTube-logoet" er registrerede varemærker tilhørende Google LLC.
- "BRAVIA", BRAVIA og BRAVIA Sync er varemærker eller registrerede mærker tilhørende Sony Corporation.
- "Blu-ray Disc-", "Blu-ray-" og "Blu-ray Disc"-logoet er varemærker tilhørende Blu-ray Disc Association.

- "PlayStation" er et registreret varemærke, og "PS4" er et varemærke tilhørende Sony Interactive Entertainment Inc.
- For DTS-patenter henvises til <http://patents.dts.com>. Fremstillet under licens fra DTS, Inc. DTS, Symbol, & DTS og Symbol er sammen registrerede varemærker og DTS Digital Surround er et varemærke tilhørende DTS, Inc. © DTS, Inc. Alle rettigheder forbeholdes.
- TUXERA er et registreret varemærke tilhørende Tuxera Inc. i USA og andre lande.

Kun for satellitmodeller:

- DiSEqC™ er et varemærke tilhørende EUTELSAT. Dette tv understøtter DiSEqC 1.0. Dette tv er ikke beregnet til at styre motoriserede antenner.
- Alle andre varemærker er tilhørende deres respektive ejere.

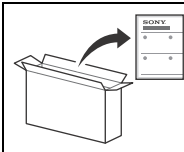

Katso ohjeet pöytälustan kiinnittämiseen Asetusoppaasta.

## Sisällysluettelo

TÄRKEÄ HUOMAUTUS.....	2
Turvallisuusohjeet.....	2
Osat ja säätimet.....	4
Säätimet ja ilmaisimet.....	4
Kaukosäätimen käyttäminen.....	5
Kaukosäätimen osien kuvaus.....	5
Liitäntäkaavio.....	7
Television asennus seinälle.....	9
Lisävarusteena saatavan Seinäasennuskiinnittimen käyttäminen.....	9
Irrota pöytälusta TV:stä.....	10
Vianmääritys.....	12
Ongelmat ja ratkaisut.....	12
Tekniset tiedot.....	12

### Internet-yhteys ja tietosuojat

Tämä tuote yhdistyy Internetiin, Internet-yhteyden varmistamiseksi, alkuasennuksen aikana heti, kun verkko on kytketty ja myöhemmin Kotivalikon määrittämiseksi. IP-osoitettasi käytetään tässä ja kaikissa muissa Internet-yhteyksissä. Jos et halua IP-osoitettasi käytettävän ollenkaan, älä aseta langatonta Internet-toimintoa, äläkä yhdistä Internet-johtoa. Katso yksityisydensuojantiedot, jotka on esitetty asetusikunnoissa, saadaksesi lisätietoja Internet-yhteyksistä.

## Johdanto

Kiitos, että valitsit tämän Sony:n tuotteen. Lue nämä käyttöohjeet huolellisesti, ennen kuin alat käyttää televisiota. Säilytä käyttöohjeet tulevaa tarvetta varten.

### Huomautus

- Lue ennen TV:n käyttöä kohta "Turvallisuusohjeet" (sivu 2).
- Lue turvallisuutta koskevia lisätietoja mukana toimitetusta turvallisuus tiedotteesta.
- Asennusoppaassa ja tässä käyttöohjeessa käytetyt kuvat ja piirroksat ovat ohjeellisia ja voivat poiketa kyseisestä tuotteesta.
- Mallinimen "xx"-kirjain vastaa numeroa, joka liittyy rakenteeseen, väriin tai TV-järjestelmään.

## Käyttöopas (Käyttöohje)

Saat tarkempia tietoja painamalla kaukosäätimen HOME-painiketta ja valitsemalla kohdan [Käyttöopas] valikossa [Asetukset]. Voit käyttää Käyttöopasta myös tietokoneella tai älypuhelimella (tiedot tämän oppaan takakannessa).

## Tunnistemerkitöjen sijainti

Mallinumero tiedot, valmistuspäivämäärä (vuosi/kuukausi) ja jännitemerkintä sijaitsevat television takaosassa tai pakkauksessa.

Malleille, joiden toimitukseen sisältyy verkkolaite: Verkkolaitteen mallinumero- ja sarjanumerotiedot sijaitsevat verkkolaitteen pohjassa.

## TÄRKEÄ HUOMAUTUS

### Radiolaitteisiin liittyvä huomautus



Sony Visual Products Inc. vakuuttaa, että radiolaitetyypit KD-65XG7096, KD-65XG7093, KD-65XG7077, KD-65XG7073, KD-65XG7005, KD-65XG7004, KD-65XG7003, KD-65XG7002, KD-55XG7096, KD-55XG7093, KD-55XG7077, KD-55XG7073, KD-55XG7005, KD-55XG7004, KD-55XG7003, KD-55XG7002, KD-49XG7096, KD-49XG7093, KD-49XG7077, KD-49XG7073, KD-49XG7005, KD-49XG7004, KD-49XG7003, KD-49XG7002, KD-43XG7096, KD-43XG7093, KD-43XG7077, KD-43XG7073, KD-43XG7005, KD-43XG7004, KD-43XG7003, KD-43XG7002 ovat direktiivin 2014/53/EU mukaisia. EU-vaatimusten mukaisuusvakuutuksen täysimittainen teksti on saatavilla seuraavassa internetosoitteessa: <http://www.compliance.sony.de/>

Tätä radiolaitetta voidaan käyttää EU:n alueella loukkaamatta sovellettavia vaatimuksia radiotaajuuksien käytöstä.

## Turvallisuusohjeet

### Asennus ja käyttö

Noudata television asennuksessa ja käytössä seuraavia ohjeita välttääksesi tulipalon tai sähköiskun vaaran tai laitteen vaurioitumisen ja/tai henkilövahingot.

#### Asennus

- Televisio on sijoitettava helposti käsiillä olevan verkkopistorasian lähelle.
- Aseta televisio tukevalle, tasaiselle alustalle, ettei se kaadu ja aiheuta henkilö- tai omaisuusvahinkoja.
- Asenna televisio paikkaan, jossa sitä ei voida vetää, työntää tai kaataa.

- Asenna televisio niin, ettei sen pöytäjalusta työnnä televisiojalustan ulkopuolelle (ei sisälly toimitukseen). Jos pöytäjalusta työnny televisiojalustan ulkopuolelle, se voi aiheuttaa television kaatumisen, putoamisen tai henkilövahingon tai television vaurioitumisen.

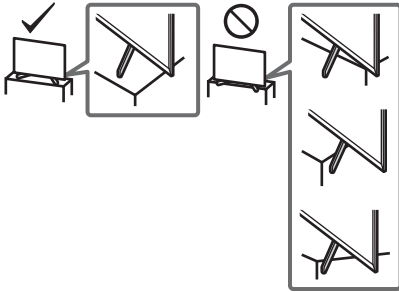

- Seinäasennuksen saa suorittaa ainoastaan asiantunteva henkilöstö.
  - Turvallisuussyistä on erittäin tärkeää käyttää Sonyn varusteita: – Seinäasennuskiinnitin: SU-WL450
  - Muista käyttää Seinäasennuskiinnittimen mukana toimitettuja ruuveja, kun kiinnität Seinäasennuskiinnittimen TV-vastaanottimeen. Mukana toimitetut ruuvit on suunniteltu kuvan mukaisesti Seinäasennuskiinnittimen asennuspinnasta mitattuna.
- Ruuvien halkaisija ja pituus vaihtelevat riippuen Seinäasennustelineen mallista. Muiden kuin mukana toimitettujen ruuvien käyttö voi aiheuttaa vaurioita television sisäosiin, television putoamisen tai muuta vahinkoa.

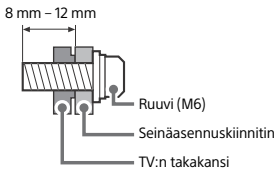

### Laitteen kuljettaminen ja siirtäminen

- Irrota kaikki johdot ennen television siirtämistä.
- Suurikokoisen television siirtämisessä tarvitaan vähintään kaksi henkilöä.
- Kun TV:tä kuljetetaan käsin, pidä siitä kiinni alla olevan mukaisesti. Älä paina LCD-ruudun pintaa tai ruudun ympärillä olevaa kehystä.
- Kun nostat tai siirrät televisiota, kannattele sitä tukevasti alapuolelta.

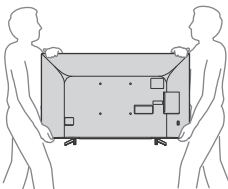

- Älä altista laitetta iskuille tai liialliselle värähtelylle kuljetuksen aikana.
- Kun toimitat television huoltoon, tai kun kuljetat sitä muuton yhteydessä, pakkaa laite alkuperäiseen pakkaukseen ja suoja se alkuperäisillä pakkausmateriaaleilla.

### Kaatumisen estäminen

KD-65XG70xx / 55XG70xx

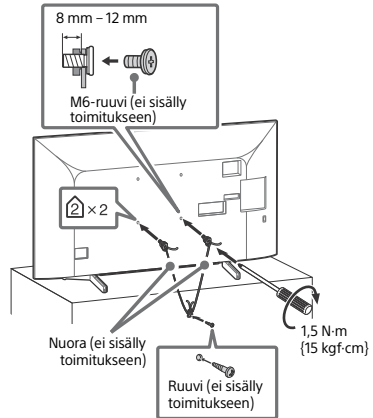

KD-49XG70xx / 43XG70xx

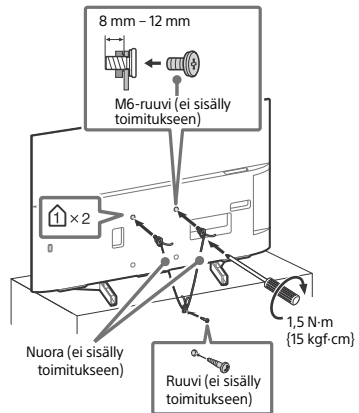

# Osat ja säätimet

## Säätimet ja ilmaisimet

KD-65XG70xx

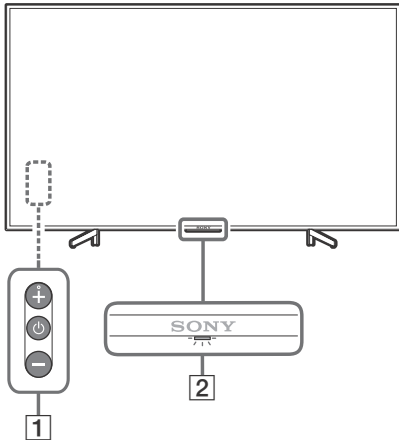

KD-55XG70xx / 49XG70xx / 43XG70xx

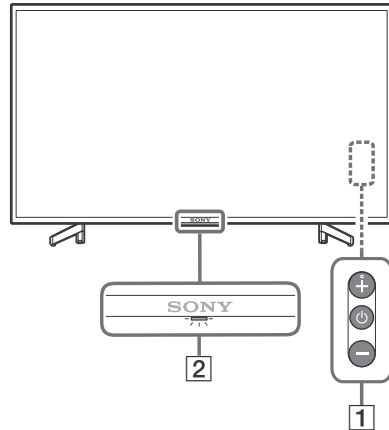



### 1 (Virta) /+/-

**Kun TV on pois päältä,**

Kytke virta painamalla .

**Kun TV on päällä,**

Paina  ja pidä sitä painettuna sammutusta varten.

Paina  toistuvasti toiminnon vaihtamiseksi, paina sen jälkeen + tai - seuraavaa varten:

- Säädä äänenvoimakkuutta.
- Valitse kanava.
- TV:n ohjelmälähteen valinta.

### 2 **Kaukosäädinanturi\* / LED-merkkivalo**

LED-merkkivalo syttyy tai vilkkuu TV:n tilan mukaan.

Lisätietoja on annettu Käyttöoppaassa.

\* Älä aseta mitään tunnistimen läheisyyteen.

### Huomautus

- Varmista, että TV on sammunut kokonaan ennen kuin irrotat johdon pistorasiasta.
- Irrota TV verkkovirrasta kokonaan irrottamalla virtajohto pistorasiasta.
- Odota tulosignaalia valitessasi hetki ennen toiseen tuloon vaihtamista.



# Kaukosäätimen käyttäminen

## Kaukosäätimen osien kuvaus

Kaukosäätimen muoto sekä kaukosäätimen painikkeiden sijainti, saatavuus ja toiminta saattavat vaihdella alueen/maan/TV-mallin mukaan.

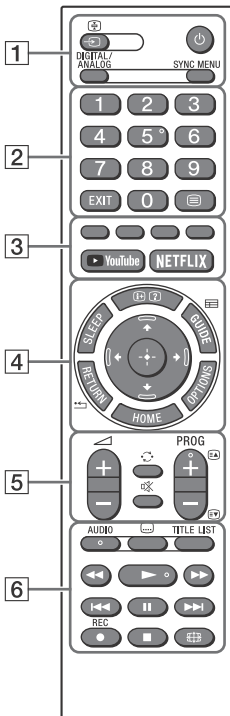

### Huomautus

- Painikkeissa numero 5, ►, **PROG** + ja **AUDIO** on nystyrät. Käytä nystyröitä viitepisteinä TV:tä käyttäessäsi.

### 1 / (Tulosignaalin valinta/tekstin pito)

TV-tilassa: Näytä ja valitse ohjelmälähde.  
Teksti-TV-tilassa: Aseta nykyinen sivu pitoon.

### (TV-valmiustila)

Avaa tai sammuta TV (valmiustila).

### DIGITAL/ANALOG

Vaihda digitaalisen ja analogisen tulon välillä.

### SYNC MENU

Tuo BRAVIA Sync -valikko näkyviin. Saat tarkempia tietoja painamalla kaukosäätimen **HOME**-painiketta ja valitsemalla kohdan [Käyttöopas] valikossa [Asetukset].

### 2 Numeropainikkeet

### EXIT

Palaa edelliseen näyttöön tai poistu valikosta. Poistuu interaktiivisesta sovelluspalvelusta, jos sellainen on käytettävissä.

### (Teksti)

Näytä tekstitiedot.

### **Väripainikkeet**

Suorittaa painiketta sillä hetkellä vastaavan toiminnon.

#### **YouTube (Vain rajoitetuilla alueilla/maissa/TV-malleissa)**

Siirry "YouTube"-verkkopalveluun.

#### **NETFLIX (Vain rajoitetuilla alueilla/maissa/TV-malleissa)**

Siirry "NETFLIX"-verkkopalveluun.

### **(Tiedot/tekstin paljastus)**

Näytä tiedot.

#### **SLEEP**

Paina toistuvasti, kunnes TV näyttää minuutteina ([Pois]/[15 min]/[30 min]/[45 min]/[60 min]/[90 min]/[120 min]) ajan, jonka haluat TV:n pysyvän päällä ennen kuin se sammuu. Voit peruuttaa uniajastimen painamalla **SLEEP**-painiketta toistuvasti, kunnes näytössä näkyy [Pois].

#### **GUIDE**

Näytä digitaalinen ohjelmaopas (EPG).

#### **RETURN**

Palaa edelliseen näyttöön.

#### **OPTIONS**

Näytä luettelo, jossa on pikavalintoja joihinkin asetusvalikoihin siirtymiseen. Luetellut valinnat vaihtelevat valitun tulon ja sisällön mukaan.

#### **HOME**

Tuo TV:n Home-valikko näkyviin.

#### (Navigointiohjain)

Navigointiin ja valitsemiseen ruutuvalikoissa.

### **+/- (Äänenvoimakkuus)**

Säädä äänenvoimakkuutta.

#### **(Hyppää)**



Palaa edelliseen kanavaan tai tuloon, jota on katseltu yli 15 sekuntia.

#### **(Mykistys)**

Mykistä ääni. Palauta ääni painamalla uudelleen.

### **PROG +/-**

TV-tilassa: Valitse kanava.

Teksti-TV-tilassa: Valitse seuraava () tai edellinen () sivu.

### **AUDIO**

Valitsee äänen katseltavalle monikieliselletai kaksikieliselletai ohjelmalle (riippuu ohjelmälähteestä).

#### **(Tekstityksen asetukset)**

Tuo tekstityksen näkyviin tai poistaa sen näkyvistä (kun toiminto on käytettävissä).

#### **TITLE LIST (Ei käytettävissä Italiassa)**

Näyttää tallennuslistan.



Käytä TV:n ja liitetyn BRAVIA Sync -yhteensopivan laitteen mediasisältöä. Tätä näppäintä voi käyttää myös VOD (Video on Demand) -palvelun toiston ohjaamiseen. Saatavuus riippuu VOD-palvelusta.

#### **REC (Ei käytettävissä Italiassa)**

Tallentaa nykyisen ohjelman USB HDD -tallennustoiminnolla.

#### **(Laaja tila)**

Säädä näytön kokoa. Valitse haluamasi laaja tila painamalla toistuvasti.

#### **Huomautus**

- Jos tekstitys on valittuna ja käyttäjä käynnistää digitaalisen Teksti-TV-sovelluksen tekstipainikkeella, tekstitykset saattavat tietyissä olosuhteissa hävitä. Kun käyttäjä poistuu digitaalisesta Teksti-TV-sovelluksesta, tekstitysten näyttäminen jatkuu automaattisesti.

# Liitântäkaavio

Voit liittää TV:hen monia eri lisälaitteita.

## Huomautus

- Liitännät, merkinnät ja toiminnot voivat vaihdella alueen/maan/TV-mallin mukaan.

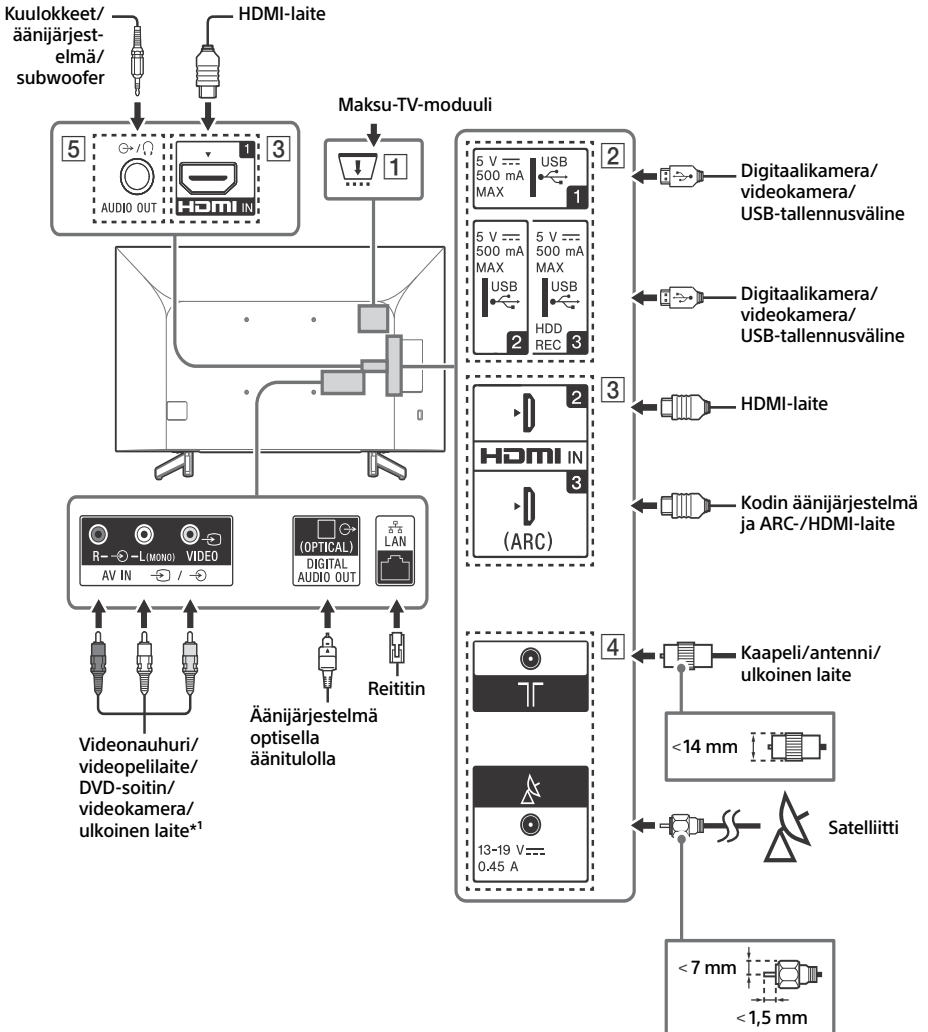

FI

### 1 CAM (Maksu-TV-moduuli)

- Tällä toiminnolla voit käyttää maksullisia TV-palveluita. Lisätietoja on annettu CAM-moduulin mukana toimitetussa käyttöoppaassa.
- Älä aseta älykorttia suoraan TV:n CAM-korttipaikkaan. Kortti täytyy ensin asettaa valtuutetulta jälleenmyyjältä saatuun CAM-moduuliin.
- CAM-toimintoa ei tueta kaikissa maissa/kaikilla alueilla. Tarkista asia valtuutetulta jälleenmyyjältä.
- Kun siirryt digikanavalle Internet-videon käytön jälkeen, näkyviin voi tulla CAM-sanoma.

### 2 **USB 1/2**, **USB 3 (HDD REC)\*2**

- Suurikokoisen USB-laitteen liittäminen saattaa häiritä muita liitettyjä laitteita sen vieressä.
- Liitä suurikokoinen USB-laite USB 1-liitäntään.
- Liitä USB 3 -porttiin USB-kiintolevy.

### 3 **HDMI IN 1/2/3**

- HDMI-liitäntä siirtää digitaalisen kuvan ja äänen saman johdon kautta.

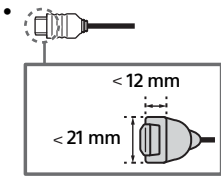

#### • **HDMI IN 2/3**

Jotta voisit nauttia korkealaatuisesta 4K 50p/60p -sisällöstä, liitä Premium High Speed HDMI -kaapeli HDMI IN 2/3-liitäntään ja aseta [HDMI-signaalimuoto]-kohdan asetukseksi [Laajennettu muoto]. Lisätietoja tuetuista muodoista on tämän oppaan "Tekniset tiedot" -kohdassa (sivu 12-14).

#### • **HDMI IN 3 ARC (Audio Return Channel)**

Liitä äänijärjestelmä HDMI IN 3 -liitäntään, jos haluat kuulla TV:n äänen äänijärjestelmän kautta. HDMI ARC-toimintoa tukeva äänijärjestelmä voi lähettää kuvan TV:hen ja vastaanottaa äänen TV:stä saman kaapelin kautta. Jos äänijärjestelmä ei tue HDMI ARC-toimintoa, tarvitaan lisäksi DIGITAL AUDIO OUT (OPTICAL) -liitäntä.

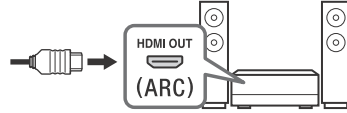

### 4 **(RF-tulo)**, **(Satelliittitulo)\*2**

- Liitännät maanpäällisille/kaapeli- ja satelliittilähetyksille.

### 5 **AUDIO OUT**

- Tukee vain 3-napaista stereominiliitintä.
- Jos haluat kuunnella TV:n ääntä liitetyn laitteen kautta, paina **HOME**, valitse [Järjestelmäasetukset] → [Perusasetukset] → [AV-asetukset] → [Kuuloke/ääniliähtö] ja valitse sitten haluttu kohde.

#### **Huomautus**

\*1 Käytä SCART-RCA-adaptoria ulkoisille laitteille, joissa on ainoastaan SCART AV OUT.

\*2 Vain rajoitetuilla alueilla/maissa/TV-malleissa.

# Television asennus seinälle

## Lisävarusteena saatavan Seinäasennuskiinnittimen käyttäminen

Tässä TV:n käyttöoppaassa kuvataan vain vaiheet, joilla TV valmistellaan seinäasennusta varten ennen kuin se asennetaan seinälle.

### Asiakkaille:

Tuotteen suojelemiseksi ja turvallisuuden vuoksi Sony suosittelee, että television asennus annetaan Sonyn jälleenmyyjän tai luvallisen urakoitsijan tehtäväksi. Älä yritä asentaa sitä itse.

### Sony-jälleenmyyjille ja urakoitsijoille:

Kiinnitä erityistä huomiota turvallisuuteen tämän tuotteen asennuksen, huollon ja tarkastuksen aikana.

Tämän tuotteen asentaminen edellyttää riittävää ammattitaitoa erityisesti sen määrittämiseksi, kestääkö seinä television painon. Tämän tuotteen seinään asentaminen on jätettävä Sonyn jälleenmyyjän tai luvallisen urakoitsijan tehtäväksi ja asennuksen turvallisuuteen on kiinnitettävä riittävästi huomiota. Sony ei ole vastuussa mistään vahingosta tai vammoista, jotka johtuvat tuotteen väärästä käsittelystä tai asennuksesta.

Käytä Seinäasennuskiinnitintä SU-WL450 (ei sisälly toimitukseen) TV:n asentamiseksi seinälle. Katso Seinäasennuskiinnitintä asennettaessa myös Seinäasennuskiinnittimen mukana toimitettu Käyttöohje ja asennusohje.

### Huomautus

- Pane irrotetut ruuvit talteen turvalliseen paikkaan pois lasten ulottuvilta.
- Jos TV:hen on kiinnitetty pöytäjalusta, irrota pöytäjalusta ensin. Katso ohjeet Asetusoppaasta noudata niitä käänteisessä järjestyksessä pöytäjalustan irrottamiseksi.
- Kun irrotat pöytäjalustaa, aseta TV ruutu alaspäin tasaiselle ja vakaalle alustalle, joka on peitetty paksulla ja pehmeällä liinalla, jotta LCD-näyttö ei vahingoitu. (vain KD-49/43XG70xx)



Ohjeita Seinäasennuskiinnittimen asennukseen on TV-mallisi tuotesivun Asennustiedot (Seinäasennuskiinnitin)-kohdassa.

[www.sony.eu/support/](http://www.sony.eu/support/)

## Irrota pöytäjalusta TV:stä

KD-65XG70xx

- 1 Poista pöytäjalustan sivut yksi kerrallaan. Pitele pöytäjalustaa tukevasti molemmilla käsillä, kun toiset henkilöt nostavat TV:tä.

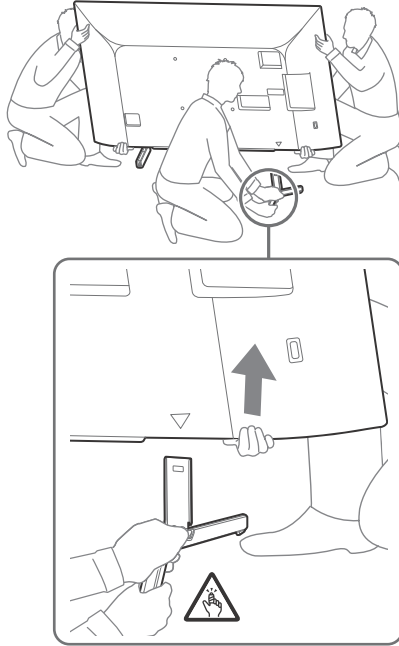

- 2 Toista edellinen vaihe ja poista pöytäjalustan toinen sivu.

### Huomautus

- Pöytäjalustan irrottamisessa tarvitaan vähintään kolme henkilöä.
- Varo käyttämästä liiallista voimaa irrottaessasi pöytäjalustaa TV:stä, jotta TV ei kaadu ja vahingoitu tai aiheuta henkilövahinkoa.
- Käsittele pöytäjalustaa varovasti, jotta TV ei vahingoitu.
- Ole varovainen nostaessasi pöytäjalustasta irrotettua televisiota, sillä pöytäjalusta voi kaatua ja aiheuttaa henkilövahingon.
- Ole varovainen irrottaessasi pöytäjalustaa televisiosta, jotta televisio ei kaadu ja vahingoita TV:n alla olevaa pintaa.

**KD-55XG70xx**

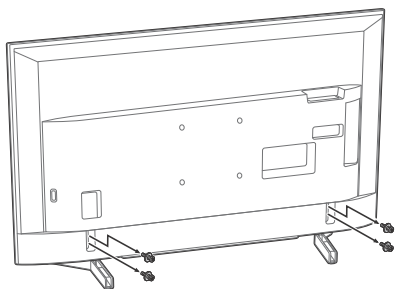

**KD-49XG70xx / 43XG70xx**

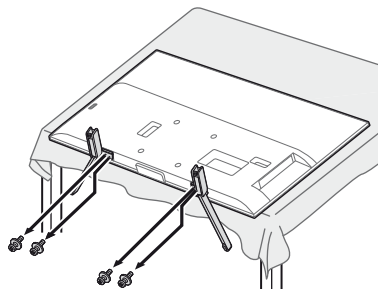

## Vianmääritys

**Kun LED-merkkivalo vilkkuu punaisena, laske kuinka monta kertaa se vilkkuu (aikaväli on kolme sekuntia).**

Jos LED-merkkivalo vilkkuu punaisena, nollaa TV irrottamalla virtajohto TV:stä kahdeksi minuutiksi ja liitä se sitten uudelleen.

Jos ongelma ei poistu, ota yhteyttä jälleenmyyjäsi tai Sonyn huoltokeskukseen ja ilmoita, kuinka monta kertaa LED-merkkivalo vilkkui punaisena (aikaväli on kolme sekuntia). Sammuuta TV painamalla sen -painiketta, irrota virtajohto ja ilmoita ongelmasta jälleenmyyjälle tai Sonyn huoltokeskukseen.

### Ongelmat ja ratkaisut

#### Ei kuvaa (näyttö on pimeä) eikä ääntä

- Tarkista antennin/kaapelin yhteys.
- Liitä TV verkkopistorasiaan ja paina TV:n tai kaukosäätimen -painiketta.

#### Kuvan ääriviivat ovat vääristyneet

- Vaihda nykyinen [Elokuvatila]\* -asetus joksikin muuksi asetukseksi.

#### TV sammuu automaattisesti (TV siirtyy valmiustilaan)

- Tarkista, onko [Uniajastin]\* käytössä.
- Tarkista, onko [Kesto]\* käytössä [Ajustus päälle]\*- tai [Kuvakehystilan asetukset]\*-toiminnon vuoksi.
- Tarkista, onko [Television valmiustila]\* käytössä.

#### Joitakin ohjelmalähteitä ei voi valita

- Valitse [AV-esivalinta]\* ja valitse sitten lähteen kohdalla [Aina]\*.

#### Joitakin ohjelmia ei voi virittää

- Tarkista antennin/kaapelin yhteys.

#### Kaukosäädin ei toimi

- Vaihda paristot.

#### Television kehys lämpenee

- Kun televisio on päällä pitkään, sen kehys lämpenee. Kädellä koskettaessa se voi tuntua kuumalta.

\* Saat tarkempia tietoja painamalla kaukosäätimen **HOME**-painiketta ja valitsemalla kohdan [Käyttöopas] valikossa [Asetukset].

## Tekniset tiedot

### Järjestelmä

Näyttöpaneeli

LCD-paneeli, LED-taustavalvo

TV-järjestelmä

Maa-/aluevalinnasta/TV-mallista riippuen

Analoginen: B/G, D/K, I

Digitaalinen: DVB-T/DVB-C

DVB-T2\*1

Satelliitti\*1: DVB-S/DVB-S2

Väri-/videojärjestelmä

Analoginen: PAL/SECAM/NTSC3.58 (Vain video)/

NTSC4.43 (Vain video)

Digitaalinen: MPEG-2 MP@ML/HL, H.264/MPEG-4

AVC MP/HP@L5.0, H.265/HEVC MP/Main10@L5.1

(4K 60fps)

Kanavien näkyvyysalue

Maa-/aluevalinnasta/TV-mallista riippuen

Analoginen: UHF/VHF/johto

Digitaalinen: UHF/VHF/johto

Satelliitti\*1: IF-taajuus 950-2 150 MHz

Äänentoisto

10 W + 10 W

Langaton teknologia

Protokolla IEEE 802.11b/g/n

Taajuuskaista(t)

Langaton LAN (IEEE 802.11b/g/n)	
Taajuusalue	Lähtöteho
2 400-2 483,5 MHz	< 20,0 dBm

### Ohjelmistoversio

Tämä radiolaite on tarkoitettu käytettäväksi

EU-vaatimustenmukaisuusilmoituksessa

ilmoitetun ohjelmistoversion tai -versioiden

kanssa.

Katso [Asiakastuki] -kohta valikossa [Asetukset].

Tähän radiolaitteeseen asennetun ohjelmiston

vahvistetaan noudattavan direktiivin 2014/53/EU

olennaisia vaatimuksia.

### Tulo-/lähtöliitännät

Antenni/kaapeli



75 ohmin ulkoinen liitäntä VHF/UHF-liittimelle

Satelliittiantenni\*1

Naaraspuolinen F-tyypin liitin, 75 ohmia.

DiSeqC 1.0, LNB 13 V/18 V & 22 kHz ohjaus, Yhden

kaapelin jakelu EN50494.

 /  AV IN

Video/Audio-tulo (Phono-liitin)



HDMI IN 1/2/3 (tukevat 4K-tarkkuutta, HDCP 2.3 -yhteensopiva)\*<sup>2</sup>

Video:

4096 × 2160p (24, 50, 60 Hz), 3840 × 2160p (24, 25, 30, 50, 60 Hz), 1080p (30, 50, 60 Hz), 1080/24p, 1080i (50, 60 Hz), 720p (30, 50, 60 Hz), 720/24p, 576p, 576i, 480p, 480i

Audio:

Kaksikanavainen lineaarinen PCM: 32/44,1/48 kHz 16/20/24 bittiä, Dolby Digital, Dolby Digital Plus, DTS

ARC (Audio Return Channel) (Vain HDMI IN 3)

Kaksikanavainen lineaarinen PCM: 48 kHz 16 bittiä, Dolby Digital, Dolby Digital Plus, DTS

↻ DIGITAL AUDIO OUT (OPTICAL)

Optinen digitaaliiliitäntä (kaksikanavainen lineaarinen PCM: 48 kHz 16 bittiä, Dolby Digital, DTS)

AUDIO OUT ↻/↻ (stereominiliitin)

Kuulokkeet, äänilähtö, subwoofer

↻ 1, ↻ 2, ↻ 3 (HDD REC) (Toiminto ei ole saatavana Italiassa)

USB-liitännät 1, 2 ja 3 tukevat nopeaa USB:tä (USB 2.0)



Maksu-TV-moduuli (CAM) paikka

⊖ ⊕ DC IN 19.5 V (vain mallit, joiden toimitukseen sisältyy verkkolaite)

Verkkolaitteen tulo



LAN

10BASE-T/100BASE-TX-liitäntä (Yhteysnopeus voi vaihdella verkon käyttöympäristön mukaan. Tiedonsiirtonopeutta ja laatua ei taata.)

## Muita tietoja

Lisävarusteet

Seinäasennuskiinnitin: SU-WL450

Käyttölämpötila

0 °C – 40 °C

Käyttökosteus

10 % – 80 % RH (ei-kondensoiva)

## Teho, tuoteseloste ja muuta

Tehovaatimukset

paitsi malli, jonka toimitukseen sisältyy verkkolaite

220 V – 240 V AC, 50 Hz

vain mallit, joiden toimitukseen sisältyy verkkolaite

19,5 V DC verkkolaitteella

Nimellisarvo: käyttöjännite 220 V – 240 V AC, 50 Hz

Energiatohokkuusluokka

KD-65XG70xx: A

KD-55XG70xx: A

KD-49XG70xx: A

KD-43XG70xx: A

Näytön koko (halkaisija) (Noin)

KD-65XG70xx: 163,9 cm / 65 tuumaa

KD-55XG70xx: 138,8 cm / 55 tuumaa

KD-49XG70xx: 123,2 cm / 49 tuumaa

KD-43XG70xx: 108,0 cm / 43 tuumaa

Virrankulutus

[Vakio]-tilassa

KD-65XG70xx: 151 W

KD-55XG70xx: 110 W

KD-49XG70xx: 75 W

KD-43XG70xx: 66 W

[Kirkas]-tilassa

KD-65XG7096: 256 W

KD-65XG7093: 245 W

KD-65XG7077: 256 W

KD-65XG7073: 245 W

KD-65XG7005: 256 W

KD-65XG7004: 256 W

KD-65XG7003: 245 W

KD-65XG7002: 245 W

KD-55XG7096: 184 W

KD-55XG7093: 173 W

KD-55XG7077: 184 W

KD-55XG7073: 173 W

KD-55XG7005: 184 W

KD-55XG7004: 184 W

KD-55XG7003: 173 W

KD-55XG7002: 173 W

KD-49XG7096: 115 W

KD-49XG7093: 100 W

KD-49XG7077: 115 W

KD-49XG7073: 100 W

KD-49XG7005: 115 W

KD-49XG7004: 115 W

KD-49XG7003: 100 W

KD-49XG7002: 100 W

KD-43XG7096: 100 W

KD-43XG7093: 97 W

KD-43XG7077: 100 W

KD-43XG7073: 97 W

KD-43XG7005: 100 W

KD-43XG7004: 100 W

KD-43XG7003: 97 W

KD-43XG7002: 97 W

Vuosittainen energiankulutus\*<sup>3</sup>

KD-65XG70xx: 220 kWh/vuosi

KD-55XG70xx: 161 kWh/vuosi

KD-49XG70xx: 110 kWh/vuosi

KD-43XG70xx: 96 kWh/vuosi

Virrankulutus valmiustilassa\*<sup>4+5</sup>  
0,50 W

Näytön erottelutarkkuus

3 840 pistettä (vaaka) × 2 160 juovaa (pysty)

Ulostuloarvot

USB 1/2/3

Maks. 5 V ---, 500 mA

## Mitat (Noin) (l × k × s)

pöytäalustan kanssa

KD-65XG70xx: 146,3 × 90,9 × 33,6 cm

KD-55XG70xx: 124,1 × 78,5 × 33,6 cm

KD-49XG70xx: 110,1 × 70,4 × 26,0 cm

KD-43XG70xx: 97,0 × 63,0 × 26,0 cm

ilman pöytäalustaa

KD-65XG70xx: 146,3 × 84,5 × 8,0 cm

KD-55XG70xx: 124,1 × 72,1 × 7,9 cm

KD-49XG70xx: 110,1 × 64,5 × 5,7 cm

KD-43XG70xx: 97,0 × 57,0 × 5,7 cm

## Paino (Noin)

pöytäalustan kanssa

KD-65XG70xx: 21,6 kg

KD-55XG70xx: 16,5 kg

KD-49XG70xx: 12,5 kg

KD-43XG70xx: 10,3 kg

ilman pöytäalustaa

KD-65XG70xx: 20,5 kg

KD-55XG70xx: 15,4 kg

KD-49XG70xx: 11,9 kg

KD-43XG70xx: 9,7 kg

\*1 Kaikissa TV:issä ei ole DVB-T2- tai DVB-S/S2-tekniikkaa tai satelliittiantenniiliitintä.

\*2 HDMI IN 2 ja HDMI IN 3 tukevat korkealaatuisia HDMI-muotoja, kuten 4K 60p/50p 4:2:0 10-bittinen, 4:4:4 ja 4:2:2.

\*3 Vuosittainen energiankulutus (kWh), joka perustuu television 4 tunnin päivittäiseen käyttöön 365 päivänä vuodessa. Todellinen energiankulutus riippuu siitä, miten televisiota käytetään.

\*4 Mainittu valmiustilan virrankulutus on voimassa sen jälkeen, kun televisio on suorittanut välttämättömät sisäiset toimenpiteet.

\*5 Valmiustilan virrankulutus kasvaa, kun televisio on yhdistetty verkkoon.

## Huomautus

- Älä irrota TV:n maksu-TV-moduulin (CAM) valekorttia tai kantta (saatavuus riippuu TV-mallista) muutoin kuin älykortin sisältämän CAM-moduulin asentamiseksi.
- Lisävarusteiden saatavuus riippuu maasta/alueesta/television mallista/varastolanteesta.
- Rakennetta ja teknisiä tietoja saatetaan muuttaa siitä erikseen ilmoittamatta.

## Digitaalisen television toimintaan liittyviä huomautuksia

- Digi-TV (DVB antennin, satelliitin tai kaapelin kautta), vuorovaikutteiset palvelut ja verkkotoiminnot eivät välttämättä ole käytettävissä kaikissa maissa tai kaikilla alueilla. Jotkut toiminnot eivät ehkä ole käytössä tai eivät toimi oikein joidenkin palveluntarjoajien ja verkkoympäristöjen kanssa. Jotkut TV-palveluntarjoajat saattavat veloittaa maksun palveluistaan.
- Tämä TV tukee digitaalilähetyksiä, joissa käytetään MPEG-2-, H.264/MPEG-4 AVC- ja H.265/HEVC-koodekkeja, mutta emme voi taata yhteensopivuutta kaikkien operaattori-/palvelusignaalien kanssa, koska ne voivat muuttua ajan myötä.

## HDR:ää (High Dynamic Range) koskeva huomautus (Vain rajoitetuilla alueilla/maissa/TV-malleissa)

- Yhteensopiva kaikkien HDR-PS4-pelien kanssa HDMI-liitännällä ja ainoastaan sisäisen Netflix- ja YouTube-sovelluksen HDR-videoiden kanssa. (Katso lisätietoja Sonyn tukisivustosta.)
- HDR-kuvasiignaalia tarkoitetaan HDR10-mediaprofiilimuotoa (tunnetaan yleisesti nimellä HDR10).
- Yhteensopivuutta kaiken HDR-sisällön kanssa ei taata.

## Tuotemerkit

- Termit HDMI ja HDMI High-Definition Multimedia Interface ja HDMI-logo ovat HDMI Licensing Administrator, Inc.:n tavaramerkkejä tai rekisteröityjä tavaramerkkejä Yhdysvalloissa ja muissa maissa.
- Valmistettu Dolby Laboratories myöntämällä lisenssillä. Dolby, Dolby Audio ja kaksois-D-symboli ovat Dolby Laboratoriesin tavaramerkkejä.
- Vewd® Core. Copyright 1995-2019 Vewd Software AS. All rights reserved.
- Wi-Fi®, Wi-Fi Alliance®, Wi-Fi Direct® ja Miracast® ovat Wi-Fi Alliansin rekisteröityjä tavaramerkkejä.
- Wi-Fi Protected Setup™ on Wi-Fi Alliansin tavaramerkki.
- Wi-Fi CERTIFIED™ -logo on Wi-Fi Alliansin sertifiointimerkki.

- Netflix on Netflix Inc rekisteröimä tavaramerkki.
- "YouTube" ja "YouTube-logo" ovat Google LLC:n rekisteröityjä tavaramerkkejä.
- "BRAVIA", BRAVIA ja BRAVIA Sync ovat Sony Corporationin tavaramerkkejä tai rekisteröityjä tavaramerkkejä.
- "Blu-ray Disc", "Blu-ray" ja "Blu-ray Disc" -logo ovat Blu-ray Disc Associationin tavaramerkkejä.
- "PS4" on Sony Interactive Entertainment Inc.:n tavaramerkki ja "PlayStation" on yhtiön rekisteröity tavaramerkki.
- DTS-patentit, ks. <http://patents.dts.com>. Valmistettu DTS, Inc.in lisenssillä. DTS, symboli sekä DTS ja symboli yhdessä ovat rekisteröityjä tavaramerkkejä ja DTS Digital Surround on DTS, Inc.:n tavaramerkki. © DTS, Inc. Kaikki oikeudet pidätetään.
- TUXERA on Tuxera Inc.:n rekisteröity tavaramerkki Yhdysvalloissa ja muissa maissa.

Vain satelliittimallit:

- DiSEqC™ on EUTELSATin tavaramerkki. Tässä televisiossa on DiSEqC 1.0 -tuki. Tätä televisiosta ei ole tarkoitettu moottorikäyttöisten antennien ohjaukseen.
- Kaikki muut tavaramerkit ovat omistajiensa omaisuutta.

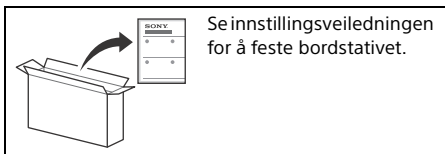

Se innstillingsveiledningen for å feste bordstativet.

## Innhold

VIKTIG MERKNAD .....	2
Sikkerhetsinformasjon .....	2
Deler og kontroller .....	4
Kontroller og indikatorer .....	4
Bruke fjernkontrollen .....	5
Beskrivelse av fjernkontrollens deler .....	5
Koblings skjema .....	7
Montere TV-en på veggen .....	9
Bruke den ekstra	
Veggonteringsbraketten .....	9
Demontere bordstativet fra TV-en .....	10
Feilsøking .....	12
Problemer og løsninger .....	12
Spesifikasjoner .....	12

### Internettilkobling og datafortrolighet

Dette produktet kobler til internett under oppsett så snart et nettverk er koblet til, for å bekrefte internettilkoblingen, og senere for å konfigurere Velkomstskjermen. IP-adressen din brukes i denne og alle andre internettilkoblinger. Hvis du ikke ønsker at IP-adressen din skal brukes i det hele tatt, lar du være å sette opp den trådløse internettfunksjonen, og du kobler ikke til en internettkabel. Se personverninformasjonen presentert på oppsettskjermene for flere detaljer om internettilkoblinger.

## Introduksjon

Takk for at du valgte dette produktet fra Sony. Les gjennom denne håndboken før du begynner å bruke TV-en, og ta vare på den for fremtidig referanse.

### Merknader

- Før du bruker TV-en, vær vennlig å lese "Sikkerhetsinformasjon" (side 2).
- Les den medfølgende Sikkerhetsinformasjon for ytterligere sikkerhetsinformasjon.
- Bilder og illustrasjoner som brukes i installasjonsveiledningen og i denne håndboken, er kun ment som referanse, og kan avvike fra produktets faktiske utseende.
- "xx"-en som vises i modellnavnet korresponderer til et tall, som er knyttet til design, farge eller TV-system.

### Hjelpeveiledning- (Manual)

For mer detaljert informasjon, trykk **HOME** på fjernkontrollen, velg deretter [Hjelpeveiledning] i [Innstillinger]-menyen. Du kan også se i hjelpeveiledningen fra din PC eller smarttelefon (informasjon oppgitt på bakre omslag på denne håndboken).

### Plassering av identifikasjonsmerket

Etiketter med modellnr., produksjonsdato (år/måned) og strømforsyningsområde er plassert på baksiden av TV-en eller esken.

For modeller med medfølgende strømadapter:  
Merker for strømadapterens modellnr. og serienr. under strømadapteren.

## VIKTIG MERKNAD

### Merknad for radioutstyr

Herved erklærer Sony Visual Products Inc. at radioutstyrstypene KD-65XG7096, KD-65XG7093, KD-65XG7077, KD-65XG7073, KD-65XG7005, KD-65XG7004, KD-65XG7003, KD-65XG7002, KD-55XG7096, KD-55XG7093, KD-55XG7077, KD-55XG7073, KD-55XG7005, KD-55XG7004, KD-55XG7003, KD-55XG7002, KD-49XG7096, KD-49XG7093, KD-49XG7077, KD-49XG7073, KD-49XG7005, KD-49XG7004, KD-49XG7003, KD-49XG7002, KD-43XG7096, KD-43XG7093, KD-43XG7077, KD-43XG7073, KD-43XG7005, KD-43XG7004, KD-43XG7003, KD-43XG7002 er i samsvar med direktiv 2014/53/EU. EU-erklæring fulltekst finner du på Internett under: <http://www.compliance.sony.de/>

Dette radioutstyret kan brukes i EU uten å bruke gjeldende krav for bruk av radiospektrumet.



## Sikkerhetsinformasjon

### Installasjon/oppsett

Installer og bruk TV-apparatet i samsvar med instruksjonene nedenfor for å unngå risiko for brann, elektrisk støt eller annen skade og/eller personskader.

#### Installasjon

- TV-en bør installeres i nærheten av en lett tilgjengelig stikkontakt.
- Plasser TV-settet på en stabil, plan overflate for å unngå at den faller ned og forårsaker personskade eller skade på TV-en.
- Installer TV-en på en plass hvor den ikke kan bli skjøvet, dyttet eller ramle ned.

- Installer TV-en slik at TV-ens bordstativ ikke stikker frem fra TV-stativet (medfølger ikke). Hvis bordstativet stikker frem fra TV-stativet, kan det føre til at TV-en velter, faller ned og dette kan skade personer eller TV-en.

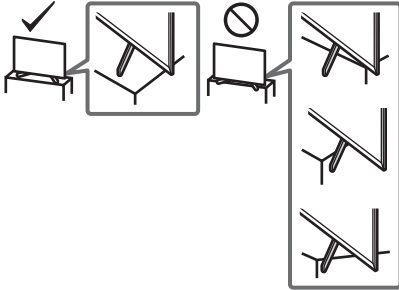

- Kun kvalifisert servicepersonell skal utføre eventuell installasjon av veggbraketter.
- Av sikkerhetsgrunner anbefales det på det sterkeste at du bruker tilleggsutstyr fra Sony som omfatter: – Veggmonteringsbrakett: SU-WL450
- Sørg for at du bruker skruene som følger med Veggmonteringsbraketten når du fester Veggmonteringsbraketten til TV-en. De medfølgende skruene er utformet som vist på illustrasjonen målt fra monteringsoverflaten til Veggmonteringsbraketten. Skruenes diameter og lengde varierer ut fra Veggmonteringsbrakettens modell. Hvis du bruker andre skruer enn de som følger med, kan TV-apparatet bli skadet innvendig eller det kan falle ned osv.

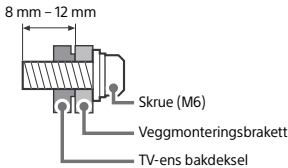

## Bæring

- Før du bærer TV-apparatet, må du koble fra alle kablene.
- Et stort TV-apparat må bæres av to eller flere personer.
- Når du transporterer TV-en for hånd, må du holde den som vist under. Ikke utsett LCD-skjermen og rammen rundt for press-belastning.
- Når TV-en løftes eller flyttes, må den holdes fast fra undersiden.

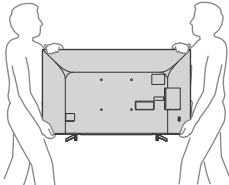

- Ikke utsett TV-apparatet for støt eller sterke vibrasjoner når du flytter det.
- Når du leverer inn TV-apparatet på grunn av reparasjon eller hvis du flytter, bør du transportere det i originalemballasjen.

## Tippforebygging

KD-65XG70xx / 55XG70xx

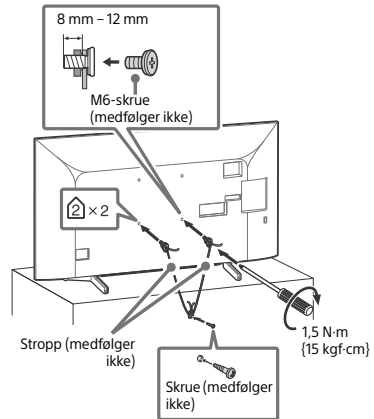

KD-49XG70xx / 43XG70xx

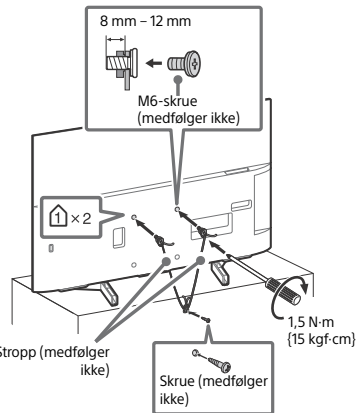

## Advarsel

Utstyr som er koplet til beskyttelsesjord via nettplugg og/eller via annet jordtilkoplet utstyr - og er tilkoplet et kabel-TV nett, kan forårsake brannfare.

For å unngå dette skal det ved tilkopling av utstyret til kabel-TV nettet installeres en galvanisk isolator mellom utstyret og kabel-TV nettet.

NO

# Deler og kontroller

## Kontroller og indikatorer

KD-65XG70xx

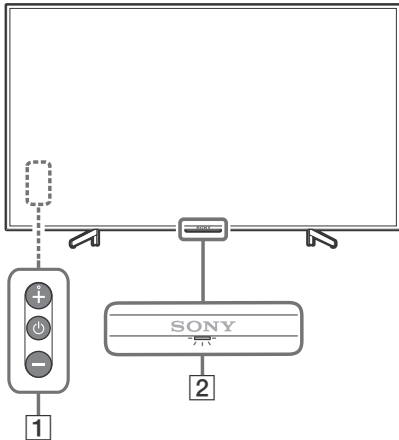

KD-55XG70xx / 49XG70xx / 43XG70xx

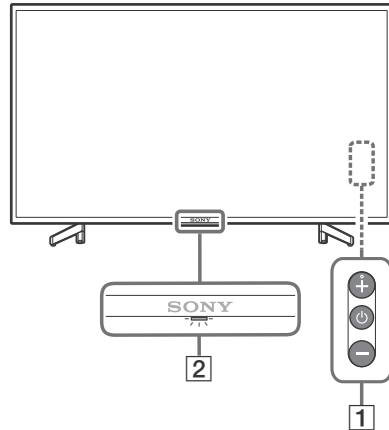

### 1 ⏻ (Strøm) /+/-

**Når TV-en er slått av,**

Trykk på ⏻ for å slå på.

**Når TV-en er slått på,**

Trykk og hold ⏻ for å slå av.

Trykk gjentatte ganger på ⏻ for å endre funksjonen, og trykk deretter knappene + eller - for å:

- Juster volumet.
- Velg kanalen.
- Velge inngangskilden til TV-en.

### 2 Fjernkontroll-føler\* / LED-indikator

LED-indikatoren tennes eller blinker i henhold til statusen på TV-en.

For mer informasjon, se Hjelpeveiledning.

\* Ikke plasser noe nær sensoren.

### Merknader

- Sørg for at TV-en er skrudd helt av før du kobler fra strømledningen.
- For å koble TV-en helt fra strømmettet, drar du støpselet ut av stikkontakten.
- Vent litt etter at inngang er valgt for å endre til annen inngang.

# Bruke fjernkontrollen

## Beskrivelse av fjernkontrollens deler

Utformingen av fjernkontrollen, plasseringen, tilgjengeligheten og funksjonen til knappene på fjernkontrollen kan variere avhengig av regionen/landet/TV-modellen.

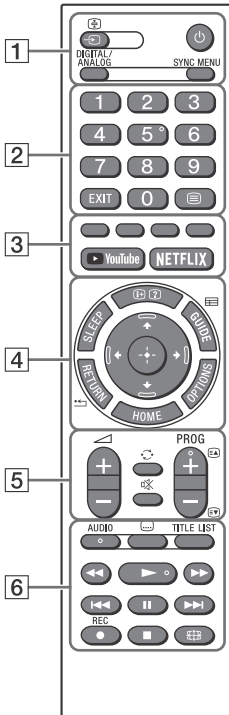

### Merknader

- Tallet **5**, **▶**, **PROG +** og **AUDIO**-knappene har merkbare forhøyninger. Bruk de merkbare forhøyningene som referanser når du betjener TV-en.

### 1 / (Valg av innhold / hold tekst)

I TV-modus: Vis og velg inngangskilden.  
I tekstmodus: Hold den aktuelle siden.

### (TV hvilemodus)

Slå på eller slå av TV-en (hvilemodus).

### DIGITAL/ANALOG

Veksle mellom digital og analog inngang.

### SYNC MENU

Vis BRAVIA Sync-menyen.

For mer detaljert informasjon, trykk **HOME** på fjernkontrollen, velg deretter [Hjelpveiledning] i [Innstillinger]-menyen.

### 2 Nummerknapper

#### EXIT

Gå tilbake til forrige skjermbilde eller gå ut av menyen. Når en interaktiv applikasjonstjeneste er tilgjengelig, trykk for å gå ut av tjenesten.

### (Tekst)

Vis tekstinformasjon.

### 3 Fargeknapper

Utfør tilhørende funksjon på dette tidspunktet.

#### YouTube (Kun i begrenset region/land/TV-modell)

Tilgang til den nettbaserte tjenesten "YouTube".

#### NETFLIX (Kun i begrenset region/land/TV-modell)

Tilgang til den nettbaserte tjenesten "NETFLIX".

### 4 (Info/vis tekst)

Vis informasjon.

#### SLEEP

Trykk knappen gjentatte ganger til TV-en viser tiden i minutter ([Av]/[15 min]/[30 min]/[45 min]/[60 min]/[90 min]/[120 min]) som du vil at TV-en skal være på før den slår seg av. For å avbryte innsovningstiden, trykker du **SLEEP** gjentatte ganger til [Av] vises.

#### GUIDE/

Viser den digitale elektroniske programguiden (EPG).

#### RETURN/

Gå tilbake til forrige skjerm.

#### OPTIONS

Viser en liste som inneholder snarveier til noen innstillingsmenyer. De oppførte alternativene varierer avhengig av gjeldende inngang og innhold.

#### HOME

Vis TV-ens home-meny.

#### / / / / (Navigasjon D-pad)

Meny på skjermen for navigasjon og valg.

### 5 +/- (Volum)

Juster volumet.

#### (Hopp)



Gå tilbake til forrige kanal eller inngang som ble vist i over 15 sekunder.

### (Demp)

Demp lyden. Trykk igjen for å gjenopprette lyden.

#### PROG +/-/ /

I TV-modus: Velg kanalen.

I tekstmodus: Velg neste () eller forrige () side.

### 6 AUDIO

Velg lyd for flerspråklig kilde eller flerspråklig lyd for programmet som vises (avhengig av programkilden).

#### (Teksting-innstilling)

Slår teksting på eller av (når denne funksjonen er tilgjengelig).

#### TITLE LIST (Ikke tilgjengelig i Italia)

Vis tittelisten.

#### / / / / / /

Kontroller medieinnhold på TV og tilkoblet BRAVIA Sync-kompatibel enhet. Denne tasten kan også brukes til å betjene VOD-avspilling (Video on Demand). Tilgjengeligheten avhenger av VOD-tjenesten.

#### ● REC (Ikke tilgjengelig i Italia)

Ta opp programmet som vises nå med USB HDD-opptaksfunksjonen.

#### (Bred modus)

Juster skjermvisningen. Trykk flere ganger for å velge ønsket bred modus.

#### Merknader

- Hvis teksting er valgt og brukeren åpner en digital tekstapplikasjon ved hjelp av "tekst"-knappen, kan det hende at teksting forsvinner i enkelte omstendigheter. Når brukeren går ut av den digitale tekstapplikasjonen, gjenopptas dekoding av teksting automatisk.



# Koblings skjema

Du kan koble til flere forskjellige ekstrautstyr til TV-en.

## Merknader

- Kontakter, etiketter og funksjoner kan variere med region/land/TV-modell.

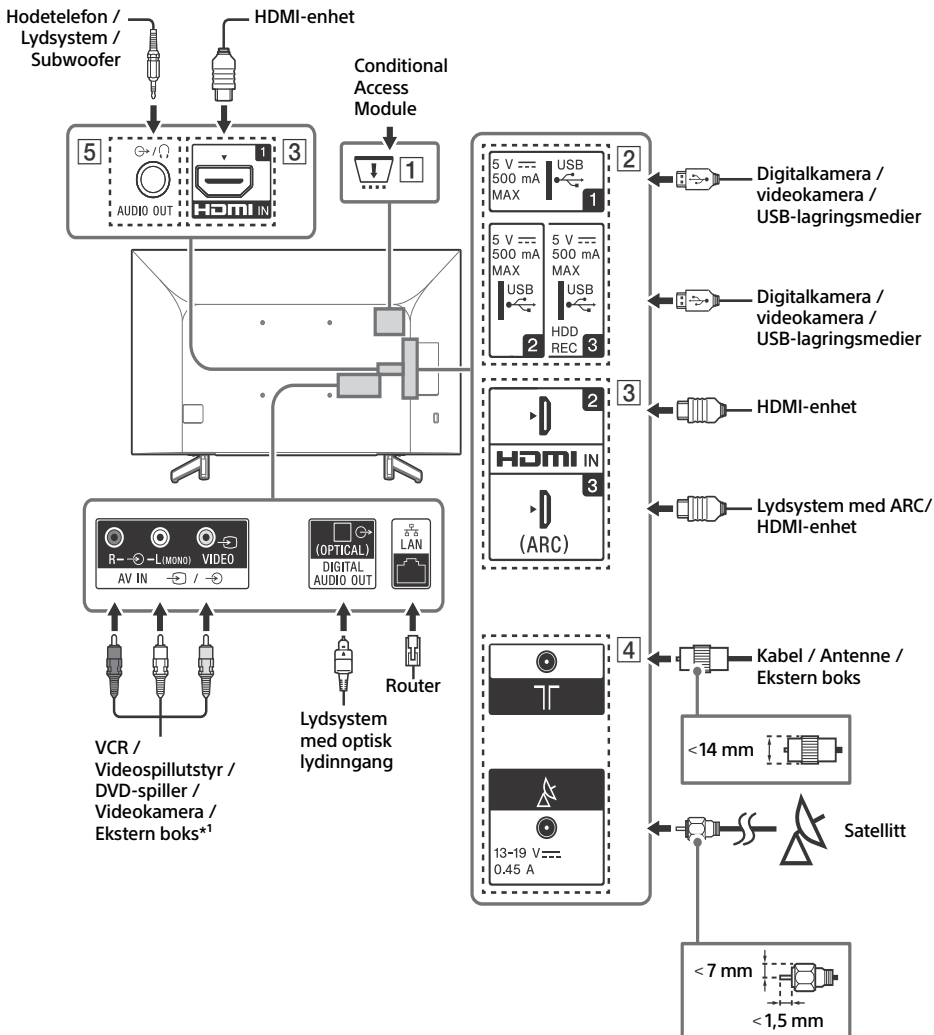

NO

### 1 CAM (Conditional Access Module)

- Gir tilgang til betalte TV-tjenester. For mer informasjon se bruksanvisningen som fulgte med CAM.
- Ikke sett smartkortet direkte inn i TV CAM-sporet. Det må settes i CAM-modulen som leveres av en autorisert forhandler.
- CAM støttes ikke i enkelte land/områder. Undersøk med en autorisert forhandler.
- En CAM-melding kan vises når du bytter til et digitalt program etter bruk av Internett-video.

### 2 USB 1/2, USB 3 (HDD REC)\*2

- Tilkobling av en stor USB-enhet kan forstyrre andre tilkoblede enheter ved siden av den.
- Når du kobler til en stor USB-enhet, koble den til USB 1-kontakten.
- Koble til en USB-HDD-enhet til USB 3-kontakten.

### 3 HDMI IN 1/2/3

- HDMI-grensesnitt kan overføre digital video og lyd i en enkel kabel.

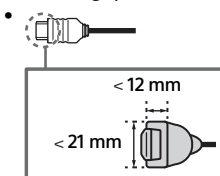

#### • HDMI IN 2/3

For å ha glede av høykvalitets 4K 50p/60p-innhold, kobles en Premium High Speed HDMI-kabel til HDMI IN 2/3 og angis [HDMI-signalformat] som [Forbedret format].

For informasjon om støttede formater, se "Spesifikasjoner" i denne håndboken (side 12-14).

#### • HDMI IN 3 ARC (Audio Return Channel)

Koble lydsystemet ditt til HDMI IN 3 for å tilføre TV-lyd til lydsystemet. Et lydsystem som støtter HDMI ARC, kan sende video til TV-en og motta lyd fra TV-en gjennom den samme HDMI-kabelen. Hvis lydsystemet ikke støtter HDMI ARC, er det nødvendig med en ekstra tilkobling til DIGITAL AUDIO OUT (OPTICAL).

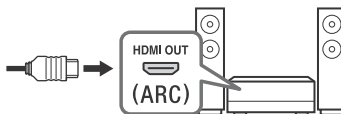

### 4 (RF-inngang), (Satellittinngang)\*2

- Tilkoblinger for bakke/kabel og satellitt.

### 5 AUDIO OUT

- Støtter bare 3-polet stereominijack.
- For å lytte til TV-lyden via det tilkoblede utstyret, trykker du **HOME**, deretter velges [Systeminnstillinger] → [Oppsett] → [AV-innstilling] → [Hodetelefon/lyd ut] og deretter velges det ønskede elementet.

#### Merknader

\*1 Bruk SCART-RCA-adapter for ekstern enhet som kun har SCART AV OUT.

\*2 Kun i begrenset region/land/TV-modell.

# Montere TV-en på veggen

## Bruke den ekstra Veggmonteringsbraketten

Denne TV-bruksanvisningen viser bare trinnene for å klargjøre TV-en for veggmontering før den monteres på veggen.

### Til kunder:

Av hensyn til produktets beskyttelse og sikkerheten, anbefaler Sony sterkt at TV-en installeres av Sony-forhandlere eller autoriserte montører. Ikke forsøk å installere den selv.

### Til Sony-forhandlere og -montører:

Legg spesielt merke til sikkerheten under installasjonen, periodisk vedlikehold og ved undersøkelse av dette produktet.

Tilstrekkelig ekspertise er nødvendig for å installere dette produktet, spesielt for å fastslå at veggen kan bære TV-ens vekt. Overlat monteringen av dette produktet til Sony-forhandlere eller autoriserte montører, og vær spesielt oppmerksom på sikkerheten under installasjon. Sony er ikke ansvarlig for eventuell skade eller personskade forårsaket av feil behandling eller installasjon.

Bruk Veggmonteringsbrakett SU-WL450 (medfølger ikke) for å montere TV-en på veggen.

Ved montering av Veggmonteringsbraketten kan du også se Bruksanvisningen og Installasjonsveiledningen som fulgte med Veggmonteringsbraketten.

### Merknader

- Sørg for at skruene du har fjernet blir oppbevart på en trygg plass, utenfor barns rekkevidde.
- Hvis bordstativet er festet til TV-en, løsnes bordstativet på forhånd. Se Innstillingsveiledning og følg trinnene i motsatt rekkefølge for å løsne bordstativet.
- Plasser TV-en med skjermen vendt ned mot et flatt og stabilt underlag som er dekket med et tykt og mykt stoff ved demontering av bordstativet fra TV-en for å hindre skader på overflaten i LCD-displayet. (kun KD-49/43XG70xx)



For instruksjoner om montering av Veggmonteringsbrakett, se monteringsinformasjon (Veggmonteringsbrakett) på produktsiden for din TV-modell.  
[www.sony.eu/support/](http://www.sony.eu/support/)

## Demontere bordstativet fra TV-en

KD-65XG70xx

- 1 Fjern den ene siden av bordstativet om gangen. Hold bordstativet godt fast med begge hender mens den andre personen løfter opp TV-en.

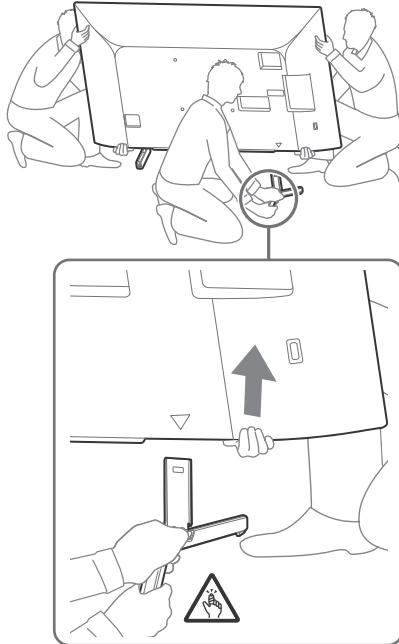

- 2 Gjenta det forrige trinnet og fjern den andre siden av bordstativet.

### Merknader

- Tre eller flere personer er nødvendig for å løsne bordstativet.
- Vær forsiktig så du ikke bruker for mye kraft når bordstativet løsnes fra TV-en, da dette kan medføre at TV-en faller ned og også medføre personskader eller fysiske skader på TV-en.
- Vær forsiktig ved håndtering av bordstativet for å hindre skader på TV-en.
- Vær forsiktig når TV-en løftes, da bordstativet er løsnet, bordstativet kan vippe over og medføre personskader.
- Vær forsiktig når bordstativet fjernes fra TV-en for å hindre at det faller ned og skader overflaten på TV-en som det er festet til.

**KD-55XG70xx**

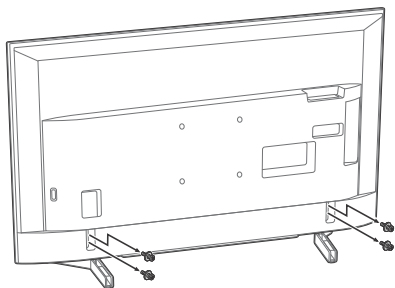

**KD-49XG70xx / 43XG70xx**

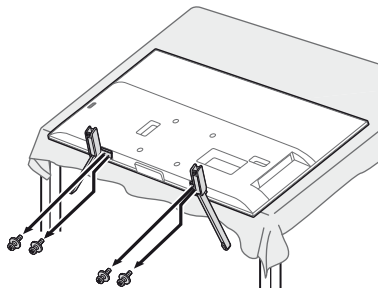

NO

## Feilsøking

**Når LED-indikatoren blinker rødt, tell hvor mange ganger den blinker (intervalltiden er tre sekunder).**

Hvis LED-indikatoren blinker rødt, tilbakestill du TV-en ved å koble strømfedningen fra TV-en i to minutter, så slår du på TV-en.

Hvis problemet vedstår, kontakter du forhandleren eller et Sony servicesenter med opplysning om antall ganger LED-indikatoren blinker rødt (intervalltiden er tre sekunder). Trykk på  på TV-en for å slå den av, koble fra strømfedningen og ta kontakt med forhandleren eller et Sony servicesenter.

### Problemer og løsninger

**Intet bilde (skjermen er mørk) og ingen lyd**

- Kontroller antenne-/kabelforbindelsene.
- Koble TV-en til strømuttaket, og trykk på  på TV-en eller fjernkontrollen.

**Bildekonturer er forvrengt**

- Endre gjeldende innstilling av [Filmmodus]\* til andre innstillinger.

**TV-en slås av automatisk (TV-en går inn i hvilemodus)**

- Sjekk om [Innsøvningsstid]\* er aktivert.
- Sjekk om [Varighet]\* er aktivert av [På-timer]\* eller [Innstillinger for bilderamme]\*.
- Sjekk om [Tidsavbrudd for standby]\* er aktivert.

**Noen inngangskilder kan ikke velges**

- Velg [AV-forvalg]\* og velg [Alltid]\* på inngangskilden.

**Noen programmer kan ikke stilles inn**

- Kontroller antenne-/kabelforbindelsene.

**Fjernkontrollen virker ikke**

- Skift batteriene.

**Utsiden av TV-en blir varm**

- Utsiden av TV-en blir varm når TV-en har vært i bruk i en lengre periode. Du kan føle varmen når du berører dette området.

\* For mer detaljert informasjon, trykk **HOME** på fjernkontrollen, velg deretter [Hjelpeveiledning] i [Innstillinger]-menyen.

## Spesifikasjoner

### System

Skjermssystem

LCD (Liquid Crystal Display = skjerm med flytende krystaller), LED-baklyst

TV-system

Avhengig av land / område valg / TV-modell

Analog: B/G, D/K, I

Digital: DVB-T/DVB-C

DVB-T2\*1

Satellitt\*1: DVB-S/DVB-S2

Farge/bilde-system

Analog: PAL/SECAM/NTSC3.58 (Kun video)/

NTSC4.43 (Kun video)

Digital: MPEG-2 MP@ML/HL, H.264/MPEG-4 AVC MP/HP@L5.0, H.265/HEVC MP/Main10@L5.1 (4K 60fps)

Kanaldekning

Avhengig av land / område valg / TV-modell

Analog: UHF/VHF/kabel

Digital: UHF/VHF/kabel

Satellitt\*1: IF-frekvens 950-2150 MHz

Lydutgang

10 W + 10 W

Trådløs teknologi

Protokoll IEEE 802.11b/g/n

Frekvensbånd

Trådløst LAN (IEEE 802.11b/g/n)	
Frekvensbånd	Utgangseffekt
2400-2483,5 MHz	< 20,0 dBm

Programvareversjon

Dette radioutstyret er ment å brukes sammen med den godkjente programvareversjonen som er angitt i EU-samsvarserklæringen.

Se [Kundestøtte] under [Innstillinger]-menyen.

Programvaren i dette radioutstyret er verifisert for å overholde de grunnleggende kravene i direktivet 2014/53/EU.

### Inngangs-/utgangskontakter

Antenne/kabel



75 ohm ekstern terminal for VHF/UHF

Satellittmottaker\*1

Hunn F-kontakt, 75 ohm.

DiSEqC 1.0, LNB 13 V/18 V og 22 kHz tone,

Distribusjon med én kabel EN50494.

 /  AV IN

Video-/lydinngang (phonoplugg)

HDMI IN 1/2/3 (støtter 4K-oppløsning, HDCP 2.3-kompatibel)\*2

Video:

4096 × 2160p (24, 50, 60 Hz), 3840 × 2160p (24, 25, 30, 50, 60 Hz), 1080p (30, 50, 60 Hz), 1080/24p, 1080i (50, 60 Hz), 720p (30, 50, 60 Hz), 720/24p, 576p, 576i, 480p, 480i

Lyd:

Tokanals lineær PCM: 32/44,1/48 kHz  
16/20/24 biter, Dolby Digital, Dolby Digital Plus, DTS

ARC (Audio Return Channel) (kun HDMI IN 3)

Tokanals lineær PCM: 48 kHz 16 biter, Dolby Digital, Dolby Digital Plus, DTS

↪ DIGITAL AUDIO OUT (OPTICAL)

Digital optisk kontakt (tokanals lineær PCM: 48 kHz 16 biter, Dolby Digital, DTS)

AUDIO OUT ↪/↻ (minijack, stereo)

Hodetelefon, lyduttgang, subwoofer

•↔ 1, •↔ 2, •↔ 3 (HDD REC) (Funksjon ikke tilgjengelig i Italia)

USB-port 1, 2 og 3 støtter høyhastighets USB (USB 2.0)



CAM-spor (Conditional Access Module)

⊖ ⊕ DC IN 19.5 V (bare modeller med medfølgende strømadapter)

Nettadapterinnang



10BASE-T/100BASE-TX-kontakt

(Tilkoblingshastigheten kan variere avhengig av driftsmiljøet til nettverket.

Kommunikasjonshastighet og kvalitet garanteres ikke.)

## Annet

Tilleggsutstyr

Veggmonteringsbrakett: SU-WL450

Driftstemperatur

0 °C – 40 °C

Driftsluftfuktighet

10 % – 80 % relativ fuktighet  
(ikke-kondenserende)

## Strøm, produktmikrokort og annet

Strømkrav

unntatt for modell med medfølgende strømadapter

220 V – 240 V vekselstrøm, 50 Hz

bare modeller med medfølgende strømadapter

19,5 V likestrøm (DC) med strømadapter

Spenning: Inntak 220 V – 240 V vekselstrøm, 50 Hz

Energieffektivitetsklasse

KD-65XG70xx: A

KD-55XG70xx: A

KD-49XG70xx: A

KD-43XG70xx: A

Skjermstørrelse (målt diagonalt) (ca.)

KD-65XG70xx: 163,9 cm / 65 tommer

KD-55XG70xx: 138,8 cm / 55 tommer

KD-49XG70xx: 123,2 cm / 49 tommer

KD-43XG70xx: 108,0 cm / 43 tommer

Strømforbruk

I [Standard]-modus

KD-65XG70xx: 151 W

KD-55XG70xx: 110 W

KD-49XG70xx: 75 W

KD-43XG70xx: 66 W

I [Dynamisk]-modus

KD-65XG7096: 256 W

KD-65XG7093: 245 W

KD-65XG7077: 256 W

KD-65XG7073: 245 W

KD-65XG7005: 256 W

KD-65XG7004: 256 W

KD-65XG7003: 245 W

KD-65XG7002: 245 W

KD-55XG7096: 184 W

KD-55XG7093: 173 W

KD-55XG7077: 184 W

KD-55XG7073: 173 W

KD-55XG7005: 184 W

KD-55XG7004: 184 W

KD-55XG7003: 173 W

KD-55XG7002: 173 W

KD-49XG7096: 115 W

KD-49XG7093: 100 W

KD-49XG7077: 115 W

KD-49XG7073: 100 W

KD-49XG7005: 115 W

KD-49XG7004: 115 W

KD-49XG7003: 100 W

KD-49XG7002: 100 W

KD-43XG7096: 100 W

KD-43XG7093: 97 W

KD-43XG7077: 100 W

KD-43XG7073: 97 W

KD-43XG7005: 100 W

KD-43XG7004: 100 W

KD-43XG7003: 97 W

KD-43XG7002: 97 W

Årlig energiforbruk\*3

KD-65XG70xx: 220 kWh per år

KD-55XG70xx: 161 kWh per år

KD-49XG70xx: 110 kWh per år

KD-43XG70xx: 96 kWh per år

Strømforbruk i hvilemodus\*4\*5

0,50 W

## Skjermoppløsning

3840 punkter (horisontalt) × 2160 linjer (vertikalt)

## Nominell effekt

USB 1/2/3

5 V ---, 500 mA MAKS.

## Mål (ca.) (b × h × d)

med bordstativ

KD-65XG70xx: 146,3 × 90,9 × 33,6 cm

KD-55XG70xx: 124,1 × 78,5 × 33,6 cm

KD-49XG70xx: 110,1 × 70,4 × 26,0 cm

KD-43XG70xx: 97,0 × 63,0 × 26,0 cm

uten bordstativ

KD-65XG70xx: 146,3 × 84,5 × 8,0 cm

KD-55XG70xx: 124,1 × 72,1 × 7,9 cm

KD-49XG70xx: 110,1 × 64,5 × 5,7 cm

KD-43XG70xx: 97,0 × 57,0 × 5,7 cm

## Vekt (ca.)

med bordstativ

KD-65XG70xx: 21,6 kg

KD-55XG70xx: 16,5 kg

KD-49XG70xx: 12,5 kg

KD-43XG70xx: 10,3 kg

uten bordstativ

KD-65XG70xx: 20,5 kg

KD-55XG70xx: 15,4 kg

KD-49XG70xx: 11,9 kg

KD-43XG70xx: 9,7 kg

- \*1 Ikke alle TV-apparater har DVB-T2-, eller DVB-S- / S2-teknologi eller satellittantennerterminal.
- \*2 HDMI IN 2 og HDMI IN 3 støtter høykvalitets HDMI-formater som f.eks. 4K 60p/50p 4:2:0 10 bit, 4:4:4, 4:2:2.
- \*3 Energiforbruk i kWh per år, basert på TV-ens strømförbruk når den brukes 4 timer om dagen i 365 dager. Det faktiske energiforbruket vil avhenge av hvordan fjernsynet brukes.
- \*4 Spesifisert strømförbruk i hvilemodus nås etter at TV-en har avsluttet nødvendige interne prosesser.
- \*5 Strømförbruk i hvilemodus vil øke når TV-en er koblet til nettverket.

## Merknader

- Ikke ta dummy-kortet eller dekslet ut av TV CAM-sporet (Conditional Access Module) (tilgjengelighet avhenger av TV-modellen) for noen annen årsak enn for å sette inn et smartkort i CAM-sporet.
- Tilgjengeligheten til tilleggsutstyr avhenger av land/region/TV-modell/lagerstatus.
- Design og spesifikasjoner kan endres uten varsel.

## Merknader til digital TV-funksjon

- Digital-TV (DVB bakke, satellitt og kabel), interaktive tjenester og nettverksfunksjoner vil kanskje ikke være tilgjengelige i alle land eller regioner. Noen funksjoner er muligens ikke aktivert eller vil kanskje ikke virke korrekt hos noen leverandører og i noen nettverksmiljøer. Noen TV-tjenesteleverandører vil kunne kreve gebyr for tjenestene sine.
- Denne TV-en støtter digital kringkasting med kodekene MPEG-2, H.264/MPEG-4 AVC og H.265/HEVC, men kompatibilitet kan ikke garanteres med alle operatører/tjenestesignaler, da de disse vil kunne endres med tiden.

## Merknader om HDR (High Dynamic Range) (Kun i begrenset region/land/TV-modell)

- Kun kompatibel med HDR PS4 Game-titler via HDMI og HDR-videoer fra innebygde Netflix- og YouTube-apper. (Se Sony support-nettsiden for mer informasjon.)
- HDR-bildesignal betyr spesielt HDR10 Media Profile-format (vanligvis kalt HDR10).
- Kompatibilitet med alt HDR-innhold er ikke garantert.

## Varemerker

- Uttrykkene HDMI og HDMI High-Definition Multimedia Interface, og HDMI-logoen, er varemerker eller registrerte varemerker som tilhører HDMI Licensing Administrator, Inc. i USA og andre land.
- Produsert på lisens fra Dolby Laboratories. Dolby, Dolby Audio og dobbel-D-symbolet er varemerker som tilhører Dolby Laboratories.
- Vewd® Core. Copyright 1995-2019 Vewd Software AS. All rights reserved.
- Wi-Fi®, Wi-Fi Alliance®, Wi-Fi Direct® og Miracast® er registrerte varemerker som tilhører Wi-Fi Alliance.
- Wi-Fi Protected Setup™ er et varemerke for Wi-Fi Alliance.
- Wi-Fi CERTIFIED™ logoen er et sertifiseringsmerke for Wi-Fi Alliance.
- Netflix er et registrert varemerke for Netflix, Inc.
- "YouTube" og "YouTube"-logoen er registrerte varemerker for Google LLC.



- "BRAVIA", BRAVIA og BRAVIA Sync er varemerker eller registrerte varemerker for Sony Corporation.
- "Blu-ray Disc", "Blu-ray" og "Blu-ray Disc"-logoen er varemerker for Blu-ray Disc Association.
- "PlayStation" er et registrert varemerke og "PS4" er et varemerke hos Sony Interactive Entertainment Inc.
- For DTS-patenter, se <http://patents.dts.com>. Fremstilt under lisens fra DTS, Inc. DTS. symbolet og DTS og symbolet sammen er registrerte varemerker, og DTS Digital Surround er et varemerke for DTS, Inc. © DTS, Inc. Alle rettigheter forbeholdes.
- TUXERA er et registrert varemerke for Tuxera Inc. i USA og andre land.

Kun for satellittmodeller:

- DiSEqC™ er et varemerke for EUTELSAT. Denne TV-en støtter DiSEqC 1.0. Denne TV-en er ikke ment for å kontrollere motoriserte antenner.
- Alle andre varemerker eies av de respektive eierne.

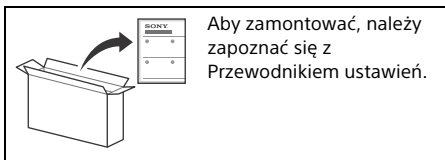

Aby zamontować, należy  
zapoznać się z  
Przewodnikiem ustawień.

## Spis treści

WAŻNA UWAGA .....	2
Informacje dotyczące bezpieczeństwa .....	2
Podzespoły i elementy sterowania .....	4
Elementy sterowania i wskaźniki .....	4
Korzystanie z pilota .....	5
Opis pilota .....	5
Schemat podłączeń .....	7
Montaż telewizora na ścianie .....	9
Używanie opcjonalnego Uchwytu ściennego .....	9
Odstąpienie podstawy od telewizora .....	10
Rozwiązywanie problemów .....	12
Problemy i rozwiązania .....	12
Dane techniczne .....	13

### Połączenie internetowe i poufność danych

Niniejszy produkt nawiązuje połączenie z Internetem podczas wstępnej konfiguracji niezwłocznie po podłączeniu do sieci w celu potwierdzenia połączenia internetowego, a następnie w celu skonfigurowania ekranu głównego. W trakcie takiego i każdego innego połączenia internetowego używany jest adres IP. Aby adres IP nie był w ogóle wykorzystywany, nie należy konfigurować funkcji bezprzewodowego połączenia z Internetem ani podłączać kabla internetowego. Zapoznaj się z informacjami o poufności przedstawionymi na ekranach konfiguracji, aby uzyskać więcej szczegółów na temat połączeń internetowych.

## Wprowadzenie

Dziękujemy, że wybrali Państwo produkt firmy Sony. Przed przystąpieniem do eksploatacji telewizora należy dokładnie zapoznać się z treścią niniejszej instrukcji oraz zachować ją do wykorzystania w przyszłości.

### Uwaga

- Przed przystąpieniem do eksploatacji telewizora należy zapoznać się z częścią „Informacje dotyczące bezpieczeństwa” (strona 2).
- Aby zapoznać się z dodatkowymi informacjami na temat bezpieczeństwa, przeczytaj dostarczony dokument Informacje dotyczące bezpieczeństwa.
- Zdjęcia i ilustracje użyte w Przewodniku ustawień i w tej instrukcji mają charakter jedynie poglądowy i mogą się różnić od rzeczywistego produktu.
- Znak „xx” widoczny obok nazwy modelu odpowiada wartości liczbowej powiązanej z projektem, kolorem lub systemem telewizyjnym.

### Przewodnik pomocniczy (instrukcja)

Aby uzyskać bardziej szczegółowe informacje, naciśnij przycisk **HOME** na pilocie, a następnie wybierz pozycję [Przewodnik pomocniczy] w menu [Ustawienia]. Można również skorzystać z Przewodnika pomocniczego na komputerze lub na smartfonie (więcej informacji na tylnej okładce niniejszej instrukcji).

### Lokalizacja etykiety identyfikacyjnej

Etykiety z numerem modelu, datą produkcji (rok i miesiąc) oraz specyfikacją elektryczną znajdują się z tyłu telewizora lub opakowania.

W przypadku modeli wyposażonych w zasilacz sieciowy: Etykiety z numerem modelu i numerem seryjnym zasilacza sieciowego znajdują się na spodzie zasilacza sieciowego.

## WAŻNA UWAGA

### Informacja dotycząca sprzętu radiowego



Sony Visual Products Inc. niniejszym oświadcza, że typy urządzeń radiowych KD-65XG7096, KD-65XG7093, KD-65XG7077, KD-65XG7073, KD-65XG7005, KD-65XG7004, KD-65XG7003, KD-65XG7002, KD-55XG7096, KD-55XG7093, KD-55XG7077, KD-55XG7073, KD-55XG7005, KD-55XG7004, KD-55XG7003, KD-55XG7002, KD-49XG7096, KD-49XG7093, KD-49XG7077, KD-49XG7073, KD-49XG7005, KD-49XG7004, KD-49XG7003, KD-49XG7002, KD-43XG7096, KD-43XG7093, KD-43XG7077, KD-43XG7073, KD-43XG7005, KD-43XG7004, KD-43XG7003, KD-43XG7002 są zgodne z dyrektywą 2014/53/UE. Pełny tekst deklaracji zgodności UE jest dostępny pod następującym adresem internetowym: <http://www.compliance.sony.de/>

Ten sprzęt radiowy można używać w krajach UE bez naruszania obowiązujących wymogów w zakresie korzystania z urządzeń radiowych.

### Informacje dotyczące bezpieczeństwa

#### Montaż i instalacja

Aby uniknąć ryzyka wybuchu pożaru, porażenia prądem elektrycznym, uszkodzenia sprzętu i/lub ewentualnych obrażeń ciała, odbiornik TV należy zainstalować zgodnie z instrukcjami podanymi poniżej.

#### Instalacja

- Telewizor powinien być zainstalowany w pobliżu łatwo dostępnego gniazdka.
- Ustaw telewizor na stabilnej, równej powierzchni tak, aby zapobiec ryzyku jego przewrócenia i spowodowania obrażeń ciała lub uszkodzenia mienia.
- Zainstaluj telewizor w miejscu, w którym nie może zostać pociągnięty, popchnięty lub przewrócony.

- Zainstaluj telewizor w taki sposób, aby podstawa telewizora nie wystawała poza stojak (nie należy do wyposażenia). Jeśli podstawa telewizora wystaje poza stojak, może to spowodować przewrócenie i upadek telewizora, a w efekcie obrażenia osobiste lub uszkodzenie telewizora.

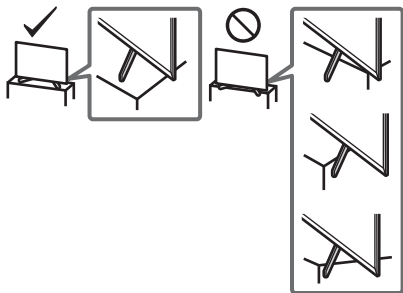

- Montaż uchwyty na ścianie należy zlecić wykwalifikowanemu instalatorowi.
- Ze względów bezpieczeństwa zaleca się stosowanie akcesoriów Sony:
  - Uchwyt ścienny: SU-WL450
- Podczas montażu Uchwyty ściennego do telewizora należy używać śrub dostarczonych razem z Uchwytem ściennym. Dostarczone śruby są zaprojektowane w sposób pokazany na ilustracji w przypadku pomiaru od powierzchni mocującej Uchwyty ściennego. Średnica i długość śrub różnią się w zależności od modelu Uchwyty ściennego. Stosowanie śrub innych niż dostarczane w komplecie może spowodować uszkodzenia wewnętrzne w odbiorniku TV, jego upadek, itp.

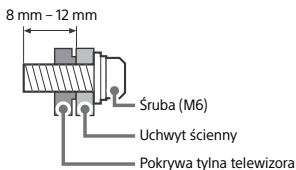

## Transport

- Przed rozpoczęciem przenoszenia odbiornika należy odłączyć od niego wszystkie kable.
- Do przenoszenia dużego odbiornika TV potrzeba dwóch lub trzech osób.
- Przenosząc telewizor w rękach, należy go trzymać tak jak na rysunku. Nie wolno naciskać ekranu ciekłokrystalicznego ani ramy dookoła ekranu.
- Przy podnoszeniu lub przenoszeniu telewizora należy go dobrze chwycić od spodu.

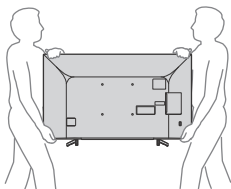

- Podczas transportu odbiornik nie powinien być narażony na wstrząsy mechaniczne i nadmierne wibracje.
- Na czas transportu odbiornika do naprawy lub podczas przeprowadzki, należy zapakować go w oryginalny karton i elementy opakowania.

## Zabezpieczenie przed przewróceniem KD-65XG70xx / 55XG70xx

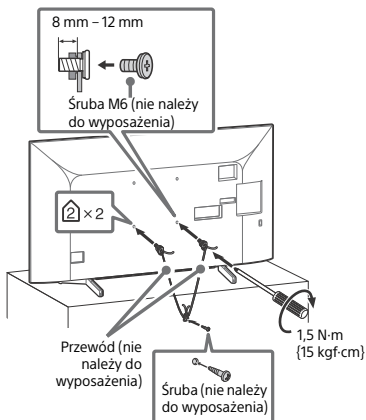

## KD-49XG70xx / 43XG70xx

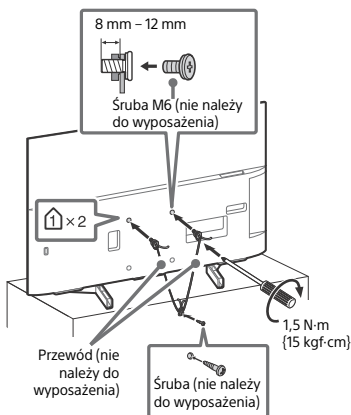

# Podzespoły i elementy sterowania

## Elementy sterowania i wskaźniki

KD-65XG70xx

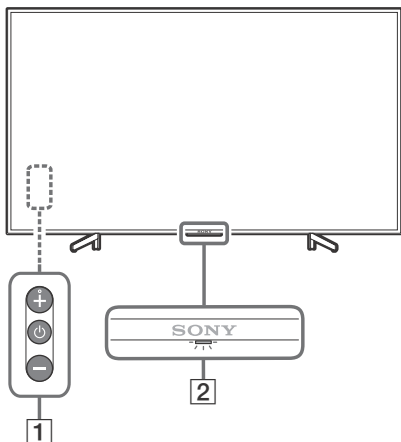

KD-55XG70xx / 49XG70xx / 43XG70xx

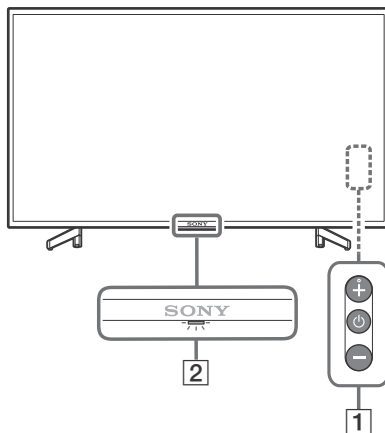

### 1 ⏻ (Włącznik) /+/-

**Gdy telewizor jest wyłączony,**

Naciśnij ⏻, aby go włączyć.

**Gdy telewizor jest włączony,**

Naciśnij i przytrzymaj przycisk ⏻, aby wyłączyć zasilanie.

Naciśnij kilkakrotnie przycisk ⏻, aby zmienić funkcję, a następnie naciśnij przycisk + lub -, aby:

- Regulacja głośności.
- Wybór kanału.
- Wybór źródła sygnału dla telewizora.

### 2 Czujnik zdalnego sterowania\* / wskaźnik LED

Wskaźniki LED zapalają się lub migają zgodnie z aktualnym stanem telewizora. Dodatkowe informacje można znaleźć w Przewodniku pomocniczym.

\* Nie umieszczaj żadnych przedmiotów w pobliżu czujnika.

### Uwaga

- Przed odłączeniem przewodu zasilania sieciowego należy upewnić się, że urządzenie jest całkowicie wyłączone.
- Aby całkowicie odłączyć telewizor od zasilania sieciowego, należy wyciągnąć wtyczkę przewodu zasilania z gniazda sieciowego.
- Przed zmianą wejścia należy odczekać chwilę.

# Korzystanie z pilota

## Opis pilota

Kształt, rozkład, dostępność i działanie funkcji przycisków pilota mogą się różnić w zależności od regionu/kraju/modelu telewizora.

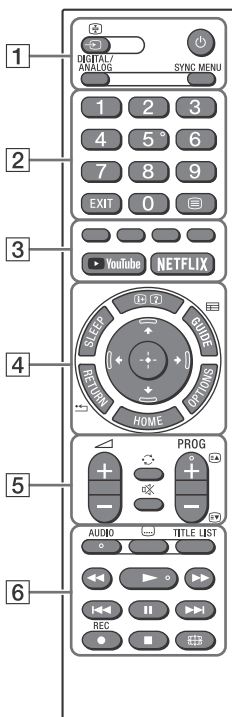

### Uwaga

- Na przyciskach **5**, **▶**, **PROG +** i **AUDIO** znajdują się wypustki. Służą one jako punkty odniesienia podczas obsługi pilota zdalnego sterowania.

### 1 / (Wybór wejścia/zatrzymanie strony)

W trybie TV: wyświetlanie i wybieranie źródła sygnału wejściowego.

W trybie tekstowym: zatrzymanie bieżącej strony.

### (Czwanie)

Włączanie lub wyłączenie telewizora (tryb czuwania).

### DIGITAL/ANALOG

Przełączanie wejścia analogowego i cyfrowego.

### SYNC MENU

Wyświetlanie menu BRAVIA Sync. Aby uzyskać bardziej szczegółowe informacje, naciśnij przycisk **HOME** na pilocie, a następnie wybierz pozycję [Przewodnik pomocniczy] w menu [Ustawienia].

## 2 Przyciski numeryczne

### EXIT

Powrót do poprzedniego ekranu lub wyjście z menu. Gdy dostępna jest usługa aplikacji interaktywnych, naciśnięcie przycisku powoduje zamknięcie usługi.

### ☰ (Tekst)

Wyświetlanie informacji tekstowych.

## 3 Kolorowe przyciski

Wykonują daną funkcję w określonym czasie.

### ▶ YouTube (Wyłącznie w przypadku niektórych regionów/krajów/modeli telewizora)

Dostęp do usługi online „YouTube”.

### NETFLIX (Wyłącznie w przypadku niektórych regionów/krajów/modeli telewizora)

Dostęp do usługi online „NETFLIX”.

## 4 (Wyświetlanie informacji/tekstu)

Wyświetlanie informacji.

### SLEEP

Naciskać do momentu, gdy na ekranie pojawi się odpowiednia liczba minut ([Wył.]/[15 min.]/[30 min.]/[45 min.]/[60 min.]/[90 min.]/[120 min.]), po których telewizor automatycznie się wyłączy. Aby anulować funkcję wyłącznika czasowego, należy naciskać **SLEEP** do momentu, gdy na ekranie pojawi się [Wył.].

### GUIDE/

Wyświetla elektroniczny przewodnik po programach (EPG).

### RETURN/

Powrót do poprzedniego ekranu.

### OPTIONS

Wyświetla listę zawierającą skrótów do różnych menu ustawień.

Pozycje na liście mogą różnić się w zależności od aktualnego wejścia i treści.

### HOME

Wyświetlanie menu głównego telewizora.

### ↑/↓/←/→/⊕ (Panel nawigacyjny D-Pad)

Nawigacja w menu ekranowym i wybór opcji.

## 5 +/- (Głośność)

Regulacja głośności.

### (Przejsięcie)



Powrót do poprzedniego kanału lub wejścia, które było aktywne przez co najmniej 15 sekund.

### (Wyciszenie)

Wyciszenie dźwięku. Ponownie naciśnięcie wyłącza wyciszenie.

### PROG +/-//

W trybie TV: Wybór kanału.

W trybie tekstowym: Wybór następnej () lub poprzedniej () strony.

## 6 AUDIO

Wybór dźwięku źródła wielojęzycznego lub podwójnego dźwięku aktualnie oglądanego programu (w zależności od źródła programu).

### (Tryb napisów)

Włączanie/wyłączanie napisów (gdy funkcja jest dostępna).

### TITLE LIST (Funkcja jest niedostępna we Włoszech)

Wyświetlanie listy tytułów.

### 

Obsługa multimediiów w telewizorze i w podłączonym zgodnym urządzeniu BRAVIA Sync.

Te przyciski służą również do obsługi funkcji odtwarzania VOD (Video on Demand). Dostępność zależy od usługi VOD.

### ● REC (Funkcja jest niedostępna we Włoszech)

Zapisanie bieżącego programu za pomocą funkcji nagrywania na dysku twardym USB.

### (Tryb szeroki)

Dostosowuje ustawienia ekranu. Naciskać do momentu, gdy na ekranie pojawi się odpowiedni tryb szerokości ekranu.

### Uwaga

- Po wyborze opcji napisów i uruchomieniu aplikacji tekstu cyfrowego za pomocą przycisku „text” w pewnych okolicznościach napisy mogą nie pojawiać się na ekranie. Po wyjściu z aplikacji tekstu cyfrowego funkcja dekodowania napisów zostanie automatycznie wznowiona.

# Schemat podłączeń

Telewizor umożliwia podłączenie wielu urządzeń opcjonalnych.

## Uwaga

- Złącza, etykiety i funkcje mogą różnić się w zależności od regionu/kraju/modelu telewizora.

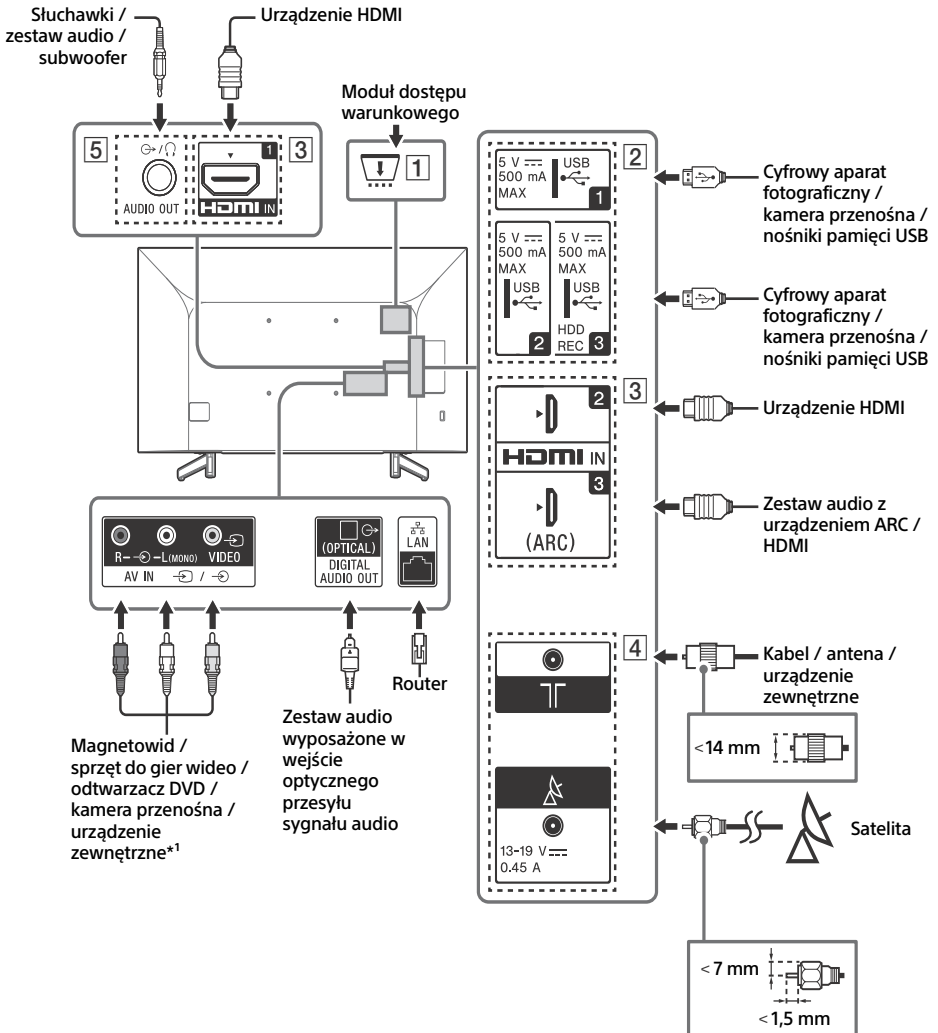

PL

## 1 CAM (moduł dostępu warunkowego)

- Zapewnia dostęp do płatnych usług TV. Szczegóły zawarto w instrukcji obsługi modułu CAM.
- Karty smart card nie należy bezpośrednio podłączać do złącza TV CAM. Kartę należy najpierw umieścić w module dostępu warunkowego dostarczonym przez autoryzowanego sprzedawcę.
- Moduły CAM nie są obsługiwane w niektórych krajach/obszarach. Szczegółowych informacji udzielają autoryzowani sprzedawcy.
- Komunikat CAM może zostać wyświetlony po wybraniu programu cyfrowego po zakończeniu korzystania z funkcji przeglądania filmów w Internecie.

## 2 **USB 1/2**, **USB 3 (HDD REC)\*2**

- Podłączenie dużego urządzenia USB może zakłócić pracę innych podłączonych urządzeń w pobliżu.
- Duże urządzenia USB należy podłączać do złącza USB 1.
- Dysk twardy USB podłączyć do portu USB 3.

## 3 **HDMI IN 1/2/3**

- Interfejs HDMI pozwala na przesyłanie cyfrowego sygnału wideo i audio pojedynczym kablem.

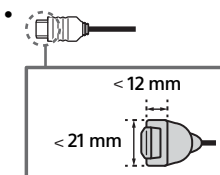

### • **HDMI IN 2/3**

Aby odtwarzać wysokiej jakości treści 4K 50p/60p, podłącz kabel High Speed HDMI do gniazda HDMI IN 2/3 i ustaw opcję [Format sygnału HDMI] na wartość [Ulepszony format].  
Szczegółowe informacje o obsługiwanych formatach zawiera część „Dane techniczne” w niniejszej instrukcji (strona 13-15).

### • **HDMI IN 3 ARC (Audio Return Channel)**

Podłącz zestaw audio do HDMI IN 3, aby doprowadzić dźwięk telewizora do zestawu audio. Zestaw audio obsługujący HDMI ARC umożliwia przesyłanie sygnału wideo do telewizora oraz odbieranie sygnału audio z telewizora za pomocą tego samego kabla HDMI. Jeśli zestaw audio nie obsługuje HDMI ARC, konieczne jest dodatkowe połączenie DIGITAL AUDIO OUT (OPTICAL).



## 4 **(Wejście RF)**, **(Wejście satelitarne)\*2**

- Podłączenia sygnału naziemnego/kablowego i satelitarnego.

## 5 **AUDIO OUT**

- Obsługuje wyłącznie 3-biegunowe miniaturowe wtyczki stereo typu minijack.
- Aby dźwięk z telewizora odtwarzać za pomocą podłączonego sprzętu audio, naciśnij przycisk **HOME**, wybierz [Ustawienia systemowe] → [Ustawienia] → [Ustawienia AV] → [Słuchawki/Wyjście audio], a następnie wybierz żadaną pozycję.

### Uwaga

\*1 W przypadku urządzenia zewnętrznego, w którym dostępne jest jedynie wyjście SCART AV OUT, użyj adaptera SCART-RCA.

\*2 Wyłącznie w przypadku niektórych regionów/krajów/modeli telewizora.



# Montaż telewizora na ścianie

## Używanie opcjonalnego Uchwyty ściennego

Instrukcja obsługi tego telewizora zawiera czynności przygotowania telewizora do zawieszenia na ścianie.

### Do klientów:

Ze względu na ochronę produktu i zapewnienie bezpieczeństwa firma Sony zaleca, aby montaż tego telewizora był wykonywany przez przedstawicieli firmy Sony lub licencjonowanych wykonawców. Nie należy podejmować samodzielnych prób montażu.

### Do dystrybutorów firmy Sony i licencjonowanych wykonawców:

Zwracać uwagę na bezpieczeństwo podczas montażu, konserwacji okresowej i sprawdzania tego produktu.

Do zamontowania tego produktu wymagane jest odpowiednie doświadczenie, szczególnie w celu oceny, czy ściana jest odpowiednio wytrzymała, aby unieść ciężar telewizora. Należy powierzać montaż tego produktu na ścianie przedstawicielom firmy Sony lub licencjonowanym wykonawcom i zwracać uwagę na bezpieczeństwo podczas montażu. Firma Sony nie ponosi żadnej odpowiedzialności za uszkodzenia lub obrażenia spowodowane nieprawidłową obsługą lub montażem.

Za pomocą Uchwyty ściennego SU-WL450 (nie należy do wyposażenia) telewizor można zamontować na ścianie.

Podczas montażu Uchwyty ściennego korzystać również z Instrukcji obsługi i Instrukcji montażu dostarczonych z Uchwytem ściennym.

### Uwaga

- Przechowywać wykręcone śruby w bezpiecznym miejscu, z dala od dzieci.
- Jeśli telewizor jest zamocowany do podstawy, wcześniej należy odłączyć podstawę od urządzenia. Aby odłączyć podstawę od telewizora, należy zapoznać się Przewodnikiem ustawień i wykonać podane czynności w odwrotnej kolejności.
- Aby uniknąć uszkodzenia powierzchni ekranu LCD podczas demontażu podstawy telewizora, umieść telewizor ekranem w dół na płaskiej i stabilnej powierzchni pokrytej grubym i miękkim materiałem. (tylko KD-49/43XG70xx)



Aby uzyskać instrukcje montażu Uchwyty ściennego, zobacz Informacje dotyczące montażu (Uchwyty ścienny) na stronie produktu swojego modelu telewizora.  
[www.sony.eu/support/](http://www.sony.eu/support/)

## Odlącznie podstawy od telewizora

KD-65XG70xx

- 1 Usuń boki podstawy pojedynczo. Chwyć podstawę mocno obiema rękami, a pozostałe osoby powinny podnieść telewizor.

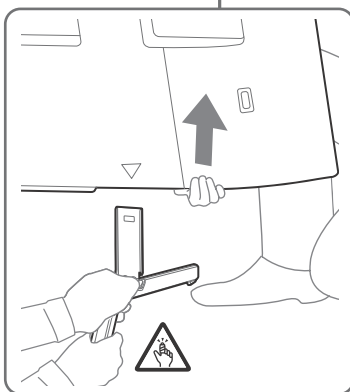
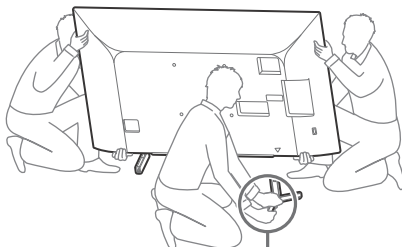

- 2 Powtórz poprzednią czynność i usuń drugi bok podstawy.

### Uwaga

- Odlączenie podstawy wymaga współdziałania przynajmniej trzech osób.
- Należy uważać, aby nie użyć nadmiernej siły przy odłączaniu podstawy od telewizora, gdyż może to spowodować upadek telewizora i doprowadzić do obrażeń ciała lub fizycznego uszkodzenia telewizora.
- Zachować ostrożność podczas obsługi podstawy, aby uniknąć uszkodzenia telewizora.
- Zachowaj ostrożność, unosząc telewizor i odłączając podstawę. Łatwo ją można przewrócić i spowodować obrażenia.
- Uważaj podczas odłączania podstawy od telewizora, aby nie spadła i nie uszkodziła powierzchni, na której stał odbiornik.

**KD-55XG70xx**

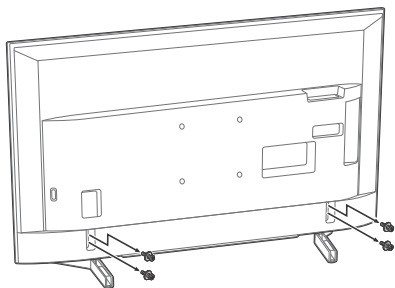

**KD-49XG70xx / 43XG70xx**

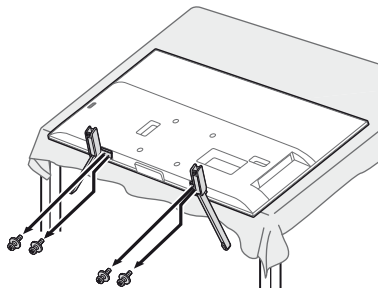

## Rozwiązywanie problemów

### Gdy dioda LED miga na czerwono, należy policzyć liczbę rozbłyków (dioda zapala się co trzy sekundy).

Jeśli dioda LED miga na czerwono, telewizor należy zresetować. W tym celu należy na dwie minuty odłączyć urządzenie od zasilania sieciowego, a następnie ponownie je włączyć. Jeśli problem nadal występuje, należy skontaktować się z lokalnym sprzedawcą lub punktem serwisowym firmy Sony i podać liczbę rozbłyków diody LED (dioda zapala się co trzy sekundy). Należy nacisnąć  na telewizorze, aby go wyłączyć. Następnie odłączyć urządzenie od zasilania sieciowego i skontaktować się z lokalnym sprzedawcą lub punktem serwisowym firmy Sony.

### Problemy i rozwiązania

#### Brak obrazu (ciemny ekran) i brak dźwięku

- Sprawdzić podłączenie anteny/kabla.
- Podłączyć telewizor do gniazda zasilania sieciowego i nacisnąć  na telewizorze lub pilocie zdalnego sterowania.

#### Zakłócenia konturów obrazu

- Zmienić aktualne ustawienia [Tryb filmu]\*.

#### Telewizor automatycznie się wyłącza (przechodzi do trybu czuwania)

- Sprawdzić, czy włączona jest funkcja [Timer wyłączenia]\*.
- Sprawdzić, czy włączona jest funkcja [Czas trwania]\* za pomocą [Timer włączania]\* lub [Ustawienia ramki zdjęciowej]\*.
- Sprawdzić, czy włączona jest funkcja [Stan oczekiwania po okresie bezczynności]\*.

#### Brak możliwości wyboru niektórych źródeł sygnału wejściowego

- Wybrać [Ustawienia AV]\*, a następnie [Zawsze]\* w ustawieniach źródła sygnału wejściowego.

#### Brak możliwości włączenia niektórych programów

- Sprawdzić podłączenie anteny/kabla.

#### Pilot nie działa

- Wymień baterie.

#### Otoczenie telewizora może się nagrzać

- Jeśli telewizor jest używany przez dłuższy czas, jego otoczenie może się nagrzać. Po dotknięciu dłonią tych miejsc możesz poczuć, że są gorące.

\* Aby uzyskać bardziej szczegółowe informacje, naciśnij przycisk **HOME** na pilocie, a następnie wybierz pozycję [Przewodnik pomocniczy] w menu [Ustawienia].

## Dane techniczne

### System

#### System panelu

Panel z wyświetlaczem ciekłokrystalicznym (LCD),  
Podświetlenie LED

#### System TV

W zależności od kraju/wybranego regionu/  
modelu telewizora

Analogowy: B/G, D/K, I

Cyfrowy: DVB-T/DVB-C

DVB-T2\*1

Satelita\*1: DVB-S/DVB-S2

#### System kolorów/wideo

Analogowy: PAL/SECAM/NTSC3.58 (tylko wideo)/  
NTSC4.43 (tylko wideo)

Cyfrowy: MPEG-2 MP@ML/HL, H.264/MPEG-4

AVC MP/HP@L5.0, H.265/HEVC MP/Main10@L5.1  
(4K 60 kl./s.)

#### Zakres kanałów

W zależności od kraju/wybranego regionu/  
modelu telewizora

Analogowy: UHF/VHF/kabel

Cyfrowy: UHF/VHF/kabel

Satelita\*1: częstotliwość 950-2 150 MHz

#### Wyjście dźwięku

10 W + 10 W

#### Technologia bezprzewodowa

Protokół IEEE 802.11b/g/n

#### Pasma częstotliwości

Bezprzewodowa sieć LAN (IEEE 802.11b/g/n)	
Zakres częstotliwości	Moc wyjściowa
2 400-2 483,5 MHz	< 20,0 dBm

#### Wersja oprogramowania

Ten sprzęt radiowy jest przeznaczony do  
używania z zatwierdzonymi wersjami  
oprogramowania wskazanymi w niniejszej  
Deklaracji zgodności UE.

Więcej informacji można znaleźć w obszarze  
[Pomoc techniczna] w menu [Ustawienia].

Oprogramowanie wykorzystane w tym sprzęcie  
radiowym zostało zweryfikowane pod kątem  
zgodności z podstawowymi wymogami  
Dyrektywy 2014/53/UE.

### Gniazda wejścia/wyjścia

#### Antena/kabel

75-omowa antena zewnętrzna VHF/UHF

#### Antena satelitarna\*1

Żeńskie złącze typu F, 75 omów.

DiSEqC 1.0, LNB 13 V/18 V i sygnał 22 kHz, Dystr. za  
pomocą poj. kabla EN50494.

#### / AV IN

Wejście wideo/audio (złącza foniczne)

HDMI IN 1/2/3 (obsługuje rozdzielczość 4K,  
Zgodność z HDCP 2.3)\*2

#### Wideo:

4096 × 2160p (24, 50, 60 Hz), 3840 × 2160p (24,  
25, 30, 50, 60 Hz), 1080p (30, 50, 60 Hz), 1080/  
24p, 1080i (50, 60 Hz), 720p (30, 50, 60 Hz), 720/  
24p, 576p, 576i, 480p, 480i

#### Audio:

Dwukanałowe liniowe PCM: 32/44,1/48 kHz 16/  
20/24 bity, Dolby Digital, Dolby Digital Plus, DTS

ARC (Audio Return Channel) (tylko model

HDMI IN 3)



Dwukanałowe liniowe PCM: 48 kHz 16 bity, Dolby  
Digital, Dolby Digital Plus, DTS

#### DIGITAL AUDIO OUT (OPTICAL)

Cyfrowe gniazdo optyczne (dwukanałowe liniowe  
PCM: 48 kHz 16 bity, Dolby Digital, DTS)

#### AUDIO OUT / (mini jack stereo)

Sluchawki, wyjście audio, subwoofer

 1,  2,  3 (HDD REC) (Funkcja jest  
niedostępna we Włoszech)

Porty USB 1, 2 i 3 obsługują standard High Speed  
USB (USB 2.0)



Gniazdo CAM (moduł dostępu warunkowego)

 DC IN 19.5 V (wyłącznie modele  
wyposażone w zasilacz sieciowy)

Wejście zasilacza sieciowego

#### LAN

Gniazdo 10BASE-T/100BASE-TX (Prędkość  
połączenia zależy od parametrów sieci. Nie  
gwarantuje się prędkości i jakości transmisji.)

### Inne

Wyposażenie dodatkowe

Uchwyty ścienny: SU-WL450

Temperatura robocza

0 °C – 40 °C

Wilgotność robocza

10 % – 80 % wilgotności względnej (bez  
kondensacji)

## Moc, karta produktu i inne

### Wymagania dotyczące zasilania

z wyjątkiem modeli wyposażonych w zasilacz sieciowy

220–240 V (prąd zmienny), 50 Hz

wyłącznie modele wyposażone w zasilacz sieciowy

19,5 V DC z zasilaczem sieciowym

Wartości znamionowe: Wejście 220–240 V (prąd zmienny), 50 Hz

### Klasa efektywności energetycznej

KD-65XG70xx: A

KD-55XG70xx: A

KD-49XG70xx: A

KD-43XG70xx: A

### Wielkość ekranu (przekątna) (ok.)

KD-65XG70xx: 163,9 cm / 65 cali

KD-55XG70xx: 138,8 cm / 55 cali

KD-49XG70xx: 123,2 cm / 49 cali

KD-43XG70xx: 108,0 cm / 43 cali

### Pobór mocy

W trybie [Standardowy]

KD-65XG70xx: 151 W

KD-55XG70xx: 110 W

KD-49XG70xx: 75 W

KD-43XG70xx: 66 W

W trybie [Żywy]

KD-65XG7096: 256 W

KD-65XG7093: 245 W

KD-65XG7077: 256 W

KD-65XG7073: 245 W

KD-65XG7005: 256 W

KD-65XG7004: 256 W

KD-65XG7003: 245 W

KD-65XG7002: 245 W

KD-55XG7096: 184 W

KD-55XG7093: 173 W

KD-55XG7077: 184 W

KD-55XG7073: 173 W

KD-55XG7005: 184 W

KD-55XG7004: 184 W

KD-55XG7003: 173 W

KD-55XG7002: 173 W

KD-49XG7096: 115 W

KD-49XG7093: 100 W

KD-49XG7077: 115 W

KD-49XG7073: 100 W

KD-49XG7005: 115 W

KD-49XG7004: 115 W

KD-49XG7003: 100 W

KD-49XG7002: 100 W

KD-43XG7096: 100 W

KD-43XG7093: 97 W

KD-43XG7077: 100 W

KD-43XG7073: 97 W

KD-43XG7005: 100 W

KD-43XG7004: 100 W

KD-43XG7003: 97 W

KD-43XG7002: 97 W

### Roczne zużycie energii\*3

KD-65XG70xx: 220 kWh rocznie

KD-55XG70xx: 161 kWh rocznie

KD-49XG70xx: 110 kWh rocznie

KD-43XG70xx: 96 kWh rocznie

### Pobór mocy w trybie czuwania\*4+5

0,50 W

### Rozdzielczość ekranu

3 840 punktów (w poziomie) × 2 160 linii (w pionie)

### Wartości znamionowe wyjścia

USB 1/2/3

maks. 5 V ---, 500 mA

## Wymiary (przybliżone) (szer. × wys. × gł.)

### z podstawą

KD-65XG70xx: 146,3 × 90,9 × 33,6 cm

KD-55XG70xx: 124,1 × 78,5 × 33,6 cm

KD-49XG70xx: 110,1 × 70,4 × 26,0 cm

KD-43XG70xx: 97,0 × 63,0 × 26,0 cm

### bez podstawy

KD-65XG70xx: 146,3 × 84,5 × 8,0 cm

KD-55XG70xx: 124,1 × 72,1 × 7,9 cm

KD-49XG70xx: 110,1 × 64,5 × 5,7 cm

KD-43XG70xx: 97,0 × 57,0 × 5,7 cm

## Waga (przybliżona)

### z podstawą

KD-65XG70xx: 21,6 kg

KD-55XG70xx: 16,5 kg

KD-49XG70xx: 12,5 kg

KD-43XG70xx: 10,3 kg

### bez podstawy

KD-65XG70xx: 20,5 kg

KD-55XG70xx: 15,4 kg

KD-49XG70xx: 11,9 kg

KD-43XG70xx: 9,7 kg

\*1 Nie wszystkie modele telewizorów są wyposażone w technologię DVB-T2 lub DVB-S/S2, lub też terminal anteny satelitarnej.

\*2 Wejścia HDMI IN 2 i HDMI IN 3 obsługują formaty High-Quality HDMI m.in. 4K 60p/50p 4:2:0 10-bitowy, 4:4:4, 4:2:2.

\*3 Zużycie energii w kWh rocznie, w oparciu o wyliczenie zużycia energii dla telewizora pracującego 4 godziny dziennie przez 365 dni w roku. Rzeczywiste zużycie energii zależy od sposobu korzystania z telewizora.

\*4 Podany pobór mocy w trybie czuwania jest osiągnięty po zakończeniu wykonywania przez odbiornik TV wymaganych procesów wewnętrznych.

\*5 Pobór mocy w trybie czuwania wzrośnie przy połączeniu telewizora z siecią.

## Uwaga

- Nie wyjmuj atrapy karty lub pokrywy (dostępność w zależności od modelu telewizora) z gniazda CAM (Conditional Access Module, moduł dostępu warunkowego) telewizora w innym celu niż włożenie do gniazda CAM karty inteligentnej.
- Dostępność wyposażenia opcjonalnego zależy od kraju, regionu, modelu telewizora i stanu magazynowego.
- Projekt i dane techniczne mogą zostać zmienione bez powiadomienia.

## Informacje dotyczące telewizji cyfrowej

- Telewizja cyfrowa (naziemna DVB, satelitarna i kablowa), usługi interaktywne i funkcje sieciowe mogą nie być dostępne we wszystkich krajach lub obszarach. Niektóre funkcje mogą nie być włączone lub mogą nie działać poprawnie w przypadku niektórych dostawców i środowisk sieciowych. Niektórzy dostawcy usług telewizyjnych mogą pobierać opłaty za swoje usługi.
- Ten telewizor obsługuje nadawanie cyfrowe z użyciem kodeków MPEG-2, H.264/MPEG-4 AVC i H.265/HEVC, ale nie można zagwarantować zgodności ze wszystkimi sygnałami operatorów/usług, które mogą się zmienić z biegiem czasu.

## Uwagi na temat funkcji HDR (High Dynamic Range) (Wyłącznie w przypadku niektórych regionów/krajów/modeli telewizora)

- Kompatybilna ze wszystkimi grami HDR na konsolę PS4 za pomocą funkcji HDMI oraz opcją wyświetlania filmów HDR (wyłącznie z wbudowaną aplikacją Netflix i Youtube). (Więcej informacji można znaleźć na stronie wsparcia technicznego Sony).
- Sygnał obrazu HDR oznacza format HDR10 Media Profile (powszechnie nazywany HDR10).
- Nie ma gwarancji kompatybilności ze wszystkimi treściami HDR.

## Informacje dot. znaków towarowych

- Terminy HDMI, HDMI High Definition Multimedia Interface oraz logo HDMI są znakami towarowymi lub zarejestrowanymi znakami towarowymi HDMI Licensing Administrator, Inc. w Stanach Zjednoczonych i innych krajach.

- Wyprodukowano na licencji Dolby Laboratories. Dolby, Dolby Audio i symbol z podwójnym D są znakami towarowymi firmy Dolby Laboratories.
- Vewd® Core. Copyright 1995-2019 Vewd Software AS. All rights reserved.
- Wi-Fi®, Wi-Fi Alliance®, Wi-Fi Direct® i Miracast® są zarejestrowanymi znakami towarowymi Wi-Fi Alliance.
- Wi-Fi Protected Setup™ jest znakiem towarowym Wi-Fi Alliance.
- Logo Wi-Fi CERTIFIED™ jest znakiem certyfikacji podmiotu Wi-Fi Alliance.
- Netflix jest zarejestrowanym znakiem towarowym firmy Netflix, Inc.
- „YouTube” i logo „YouTube” są zastrzeżonymi znakami towarowymi firmy Google LLC.
- „BRAVIA”, BRAVIA i BRAVIA Sync są znakami towarowymi lub zarejestrowanymi znakami towarowymi firmy Sony Corporation.
- „Blu-ray Disc”, „Blu-ray” i logo „Blu-ray Disc” są znakami towarowymi należącymi do Blu-ray Disc Association.
- „PlayStation” jest zastrzeżonym znakiem towarowym, a „PS4” jest znakiem towarowym firmy Sony Interactive Entertainment Inc.
- W kwestii informacji na temat patentów DTS należy skorzystać z witryny <http://patents.dts.com>. Produkowane na licencji DTS, Inc. DTS, symbol oraz DTS i symbol łącznie są zarejestrowanymi znakami towarowymi, a DTS Digital Surround jest znakiem towarowym DTS, Inc. © DTS, Inc. Wszystkie prawa zastrzeżone.
- TUXERA jest zastrzeżonym znakiem towarowym firmy Tuxera Inc. w USA i innych krajach.

Dla modeli z funkcją obsługi kanałów satelitarnych:

- DiSEqC™ jest znakiem towarowym firmy EUTELSAT. Ten telewizor obsługuje standard DiSEqC 1.0. Ten telewizor nie służy do sterowania antenami z napędem.
- Wszystkie inne znaki towarowe są własnością ich właścicieli.

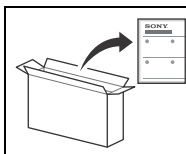

Připojení stolního stojanu k televizoru, viz Průvodce nastavením.

## Obsah

DŮLEŽITÁ POZNÁMKA	2
Bezpečnostní informace	2
Součásti a ovládací prvky	4
Ovládací prvky a kontrolky	4
Používání dálkového ovládání	5
Popis součástí dálkového ovládání	5
Schéma zapojení	7
Montáž televizoru na zeď	9
Používání volitelného Nástěnného držáku	9
Odmontování stolního stojanu od televizoru	10
Řešení problémů	12
Problémy a řešení	12
Specifikace	12

### Připojení k internetu a ochrana osobních údajů

Toto zařízení se připojuje k internetu během prvotního nastavení, jakmile je připojeno k síti a je ověřeno internetové připojení. A také později při konfiguraci domovské obrazovky. Vaše IP adresa bude použita k tomuto připojení a ke všem dalším připojením k internetu. Pokud nechcete vůbec použít svou IP adresu, potom nenastavujte funkci bezdrátového připojení a ani nepřipojujte síťový kabel. Bližší podrobnosti o internetovém připojení si můžete přečíst v poznámkách ohledně ochrany osobních údajů na obrazovkách nastavení.

## Úvod

Děkujeme vám, že jste si vybrali tento výrobek Sony. Před zapnutím televizoru si prosím pozorně přečtete tento návod a uschovejte jej pro budoucí potřebu.

### Poznámka

- Před zapnutím televizoru si přečtete „Bezpečnostní informace“ (strana 2).
- Přečtete si dokument Bezpečnostní informace, kde naleznete další bezpečnostní informace.
- Obrázky a ilustrace v Průvodci nastavením a v tomto návodu slouží jen pro vaši referenci a mohou se lišit od skutečného vzhledu produktu.
- Symbol „xx“, který se objevuje v názvu modelu, odpovídá číslu popisující design, barvu nebo systém TV.

### Uživatelská příručka (návod)

Chcete-li podrobnější informace, stiskněte tlačítko **HOME** na dálkovém ovládacím a potom vyberte [Uživatelská příručka] v nabídce [Nastavení]. Uživatelskou příručku můžete rovněž prohlížet na svém počítači nebo smartphonu (informace jsou uvedené na zadní straně tohoto návodu).

### Umístění identifikačního štítku

Štítky s číslem modelu, datem výroby (rokem/měsícem) a specifikací zdroje napájení se nacházejí na zadní části televizoru nebo na obalu.

Pro modely s dodaným napájecím adaptérem:

Štítky s číslem modelu a sériovým číslem napájecího adaptéru se nacházejí na spodní straně napájecího adaptéru.

## DŮLEŽITÁ POZNÁMKA

### Prohlášení k rádiovým zařízením



Sony Visual Products Inc. tímto prohlašuje, že rádiová zařízení KD-65XG7096, KD-65XG7093, KD-65XG7077, KD-65XG7073, KD-65XG7005, KD-65XG7004, KD-65XG7003, KD-65XG7002, KD-55XG7096, KD-55XG7093, KD-55XG7077, KD-55XG7073, KD-55XG7005, KD-55XG7004, KD-55XG7003, KD-55XG7002, KD-49XG7096, KD-49XG7093, KD-49XG7077, KD-49XG7073, KD-49XG7005, KD-49XG7004, KD-49XG7003, KD-49XG7002, KD-43XG7096, KD-43XG7093, KD-43XG7077, KD-43XG7073, KD-43XG7005, KD-43XG7004, KD-43XG7003, KD-43XG7002 jsou v souladu se směrnicí 2014/53/EU. Úplné znění EU prohlášení o shodě je k dispozici na této internetové adrese: <http://www.compliance.sony.de/>

Toto rádiové zařízení lze používat v EU, aniž by porušovalo platné požadavky na využití rádiového spektra.

## Bezpečnostní informace

### Instalace/Nastavení

Televizor instalujte a používejte podle následujících pokynů, zabráníte tak nebezpečí požáru, úrazu elektrickým proudem nebo poškození anebo zranění.

#### Instalace

- Televizor musí být instalován v blízkosti snadno přístupné zásuvky.
- Umístěte televizor na stabilní vodorovný povrch, aby přístroj nemohl spadnout a způsobit poranění osob nebo poškození majetku.
- Televizor nainstalujte na místo, kde za něj nebude možné zatáhnout, zatláčit na něj nebo ho shodit.



- Televizor nainstalujte tak, aby stolní stojan televizoru nepřechýlal z podstavce televizoru (není součástí dodávky). Pokud by stolní stojan přechýlal z podstavce televizoru, mohli by se televizor překloupat, spadnout a mohlo by tak dojít ke zranění osob nebo k poškození televizoru.

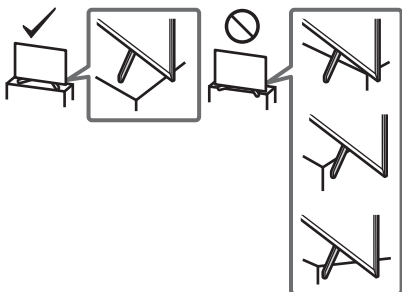

- Montáž TV na stěnu smí provádět pouze kvalifikovaný servisní personál.
- Z bezpečnostních důvodů důrazně doporučujeme používání příslušenství Sony včetně:
  - Nástěnný držák: SU-WL450
- Když k TV připevňujete Nástěnný držák, použijte šrouby dodané s Nástěnným držákem. Dodané šrouby jsou navrženy k použití, jak je vyznačeno na obrázku, měřeno od montážního povrchu Nástěnného držáku. Průměr a délka šroubů se liší podle modelu Nástěnného držáku. Použití jiných šroubů může mít za následek vnitřní poškození televizoru nebo způsobit jeho pád apod.

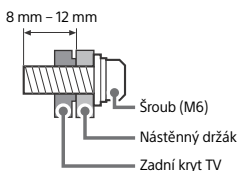

## Přeprava

- Před přemístěním televizoru odpojte všechny kabely.
- K přenosu velkého televizoru jsou nutné dvě nebo tři osoby.
- Když přenášíte TV v rukou, držte je, jak je znázorněno níže. Netlačte na LCD panel a rám okolo obrazovky.
- Při zdvihnutí TV pevně držte za spodní stranu.

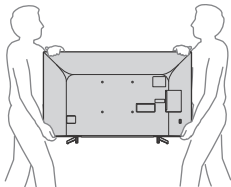

- Při přenášení televizoru dbejte na to, aby do něho nenarazil, nebo nadměrně nevibroval.
- Jestliže vezete televizor do opravy, nebo ho stěhujete, vždy ho zabalte do originální krabice a obalového materiálu.

## Ochrana před převrácením

KD-65XG70xx / 55XG70xx

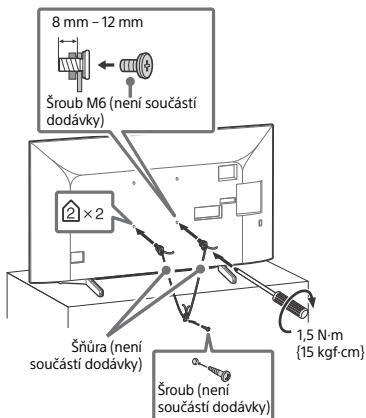

KD-49XG70xx / 43XG70xx

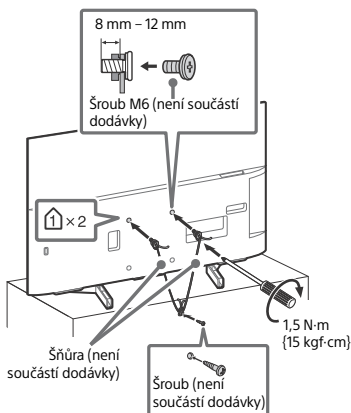

# Součásti a ovládací prvky

## Ovládací prvky a kontrolky

KD-65XG70xx

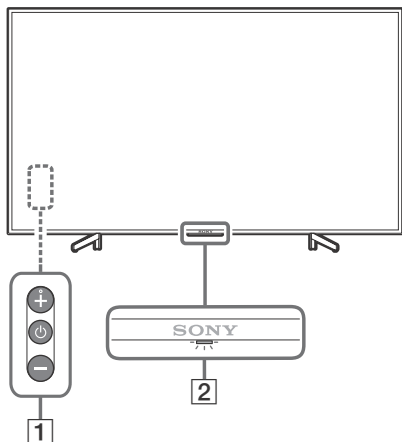

KD-55XG70xx / 49XG70xx / 43XG70xx

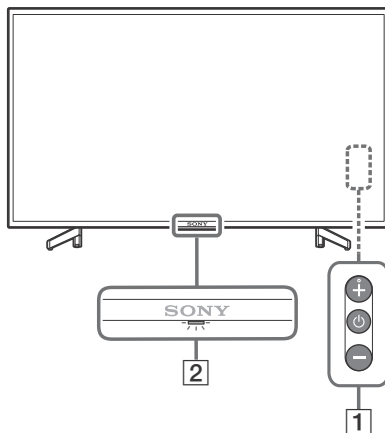

### 1 (Napájení) /+/-

**Při vypnuté TV,**  
stisknutím  zapněte.

**Při zapnuté TV,**

Stiskněte a podržte  pro vypnutí.

Stiskněte tlačítko  opakovaně pro změnu funkce, poté stiskněte tlačítko + nebo - pro:

- Upravte hlasitost.
- Zvolte kanál.
- Výběr zdroje vstupu TV.

### 2 Snímač dálkového ovladače \* / kontrolka LED

Kontrolka LED svítí nebo bliká podle stavu TV.

Více informací naleznete v dokumentu  
Uživatelská příručka.

\* Do blízkosti čidla neumistujte žádné předměty.

### Poznámka

- Než odpojíte napájecí kabel, ujistěte se, že je televizor zcela vypnutý.
- Abyste televizor zcela odpojili od napájení, vytáhněte zásuvku ze sítové zástrčky.
- Při provádění výběru vstupu chvíli vyčkejte, než změníte na jiný vstup.

# Používání dálkového ovládání

## Popis součástí dálkového ovládání

Tvar, umístění, dostupnost a funkce tlačítek dálkového ovladače se může lišit v závislosti na zemi, oblasti nebo modelu televizoru.

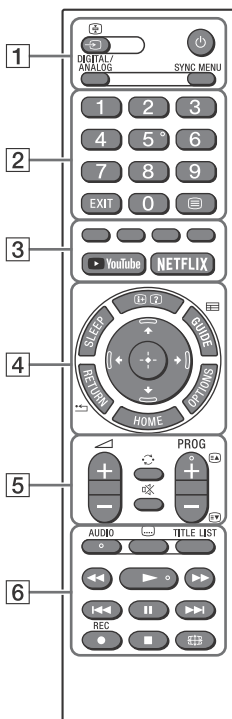

### Poznámka

- Číslo 5, ►, PROG + a tlačítka **AUDIO** jsou vybavena dotekovými body. Při ovládání televizoru používejte dotekové body jako pomůcky.

### 1 / (Volba vstupu/přidržení textu)

V režimu TV: Zobrazte a zvolte vstupní zdroj.  
V textovém režimu: Přidržte aktuální stránku.

### (Pohotovostní režim TV)

TV zapněte nebo vypněte (pohotovostní režim).

### DIGITAL/ANALOG

Přepínáte mezi digitálním a analogovým vstupem.

### SYNC MENU

Zobrazte nabídku BRAVIA Sync.  
Chcete-li podrobnější informace, stiskněte tlačítko **HOME** na dálkovém ovládání a potom vyberte [Uživatelská příručka] v nabídce [Nastavení].

### 2 Číselná tlačítka

### EXIT

Návrat na předchozí obrazovku nebo ukončení nabídky. Když je k dispozici služba interaktivní aplikace, stisknutím služby ukončíte.

### (Text)

Zobrazte textové informace.

### **Barevná tlačítka**

Vykonejte příslušnou funkci platnou v daný okamžik.

#### **YouTube (Pouze pro některé oblasti/země/modely televizoru)**

Otevřete online službu „YouTube“.

#### **NETFLIX (Pouze pro některé oblasti/země/modely televizoru)**

Otevřete online službu „NETFLIX“.

### **Informace/Odhalení textu**

Zobrazte informace.

#### **SLEEP**

Opakovaným stisknutím nastavte na televizoru čas v minutách ([Vyp]/[15 min]/[30 min]/[45 min]/[60 min]/[90 min]/[120 min]), po jehož uplynutí se televizor vypne. Chcete-li časovač vypnutí zrušit, opakovaným stisknutím tlačítka **SLEEP** nastavte [Vyp].

#### **GUIDE**

Zobrazte digitální elektronický programový průvodce (EPG).

#### **RETURN**

Návrat na předchozí obrazovku.

#### **OPTIONS**

Zobrazí seznam obsahující zástupce některých nabídek nastavení. Volby uvedené v seznamu se budou lišit v závislosti na aktuálním vstupu a obsahu.

#### **HOME**

Zobrazte výchozí nabídku TV.

#### **(Navigační D-Pad)**

Navigace a výběr v nabídce na obrazovce.

### **+/- (Hlasitost)**

Upravte hlasitost.

#### **(Skok)**



Návrat na předchozí kanál nebo vstup, který jste sledovali déle než 15 sekund.

#### **(Ztišit)**

Ztlumte zvuk. Dalším stisknutím bude zvuk obnoven.

### **PROG +/-**

V režimu TV: Zvolte kanál.

V textovém režimu: Zvolte následující () nebo předchozí () stránku.

### **AUDIO**

Vybere zvuk vícejazyčného zdroje nebo duální zvuk pro aktuálně sledované programy (v závislosti na zdroji programu).

#### **(Nastavení titulků)**

Zapněte nebo vypněte titulky (pokud je funkce k dispozici).

#### **TITLE LIST (Není k dispozici pro Itálii)**

Zobrazte název titulů.

#### 

Ovládejte mediální obsah na TV a na připojeném zařízení kompatibilním s funkcí BRAVIA Sync.

Toto tlačítko lze také použít k ovládání služby přehrávání VOD (video na vyžádání). Dostupnost závisí na službě VOD.

#### **(Není k dispozici pro Itálii)**

Nahrajte aktuální program pomocí funkce nahrávání na USB HDD.

#### **(Rozšířený režim)**

Upraví zobrazení na obrazovce.

Opakovaným stisknutím zvolte požadovaný rozšířený režim.

#### **Poznámka**

- Pokud jsou zvoleny titulky a uživatel spustí digitální textovou aplikaci pomocí tlačítka „Text“, mohou se titulky za určitých okolností přestat zobrazovat. Když uživatel digitální textovou aplikaci ukončí, bude dekódování titulků automaticky obnoveno.

# Schéma zapojení

K televizoru lze připojit širokou škálu volitelných zařízení.

## Poznámka

- Konektory, štítky a funkce se mohou měnit v závislosti na oblasti/zemi/modelu TV.

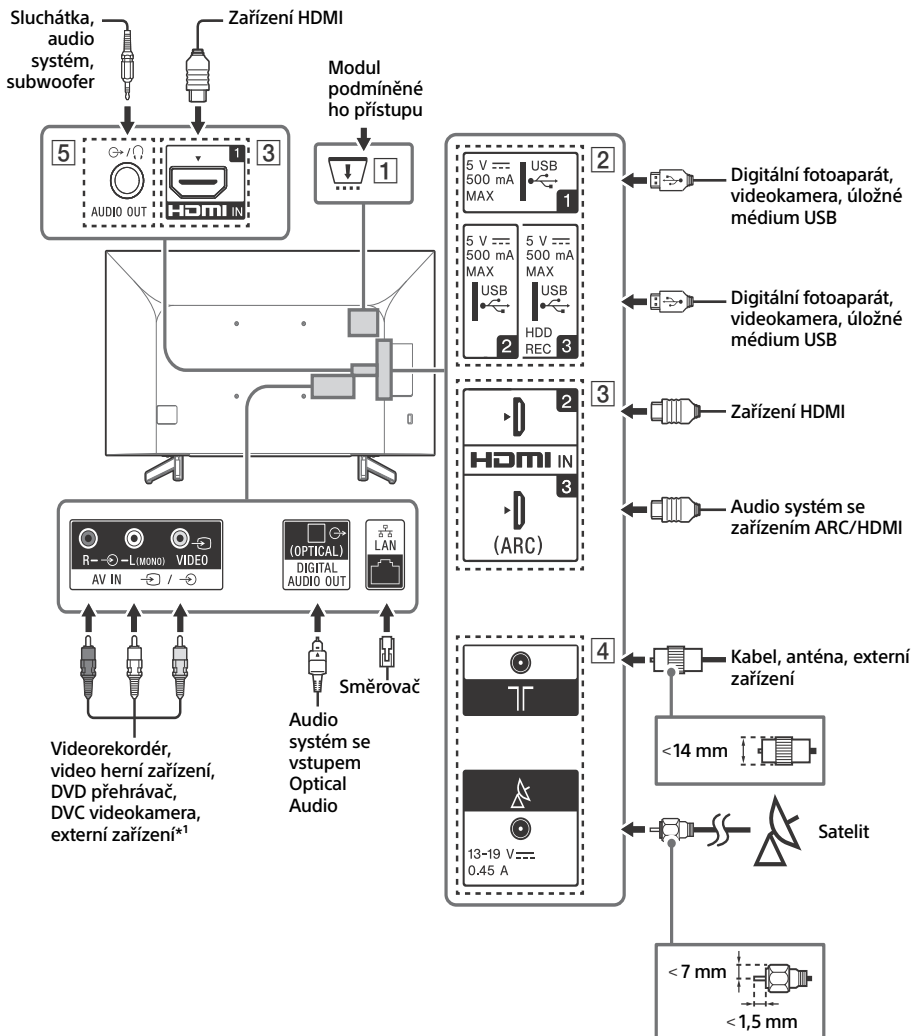

CZ

## 1 CAM (Modul podmíněného přístupu)

- Poskytuje přístup k placeným TV službám. Další podrobnosti najdete v návodu k použití dodaném s modulem CAM.
- Nevkládejte smart kartu přímo do slotu CAM vašeho TV. Karta musí být vložena do modulu podmíněného přístupu dodaného autorizovaným prodejcem.
- CAM není v některých zemích/oblastech podporován. Dostupnost ověřte u autorizovaného prodejce.
- Když po používání internetového videa přepnete na digitální program, může se zobrazit zpráva CAM.

## 2 **USB 1/2**, **USB 3 (HDD REC)\*2**

- Při připojení velkého zařízení USB může toto zařízení překážet ostatním připojeným zařízením vedle něj.
- Při připojování velkého zařízení USB toto zařízení připojte ke konektoru USB 1.
- Připojte USB HDD zařízení do portu USB 3.

## 3 **HDMI IN 1/2/3**

- Rozhraní HDMI může přenášet digitální video a audio přes jediný kabel.

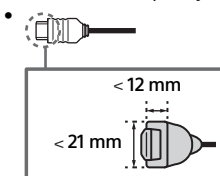

### • **HDMI IN 2/3**

Chcete-li využívat vysoce kvalitní obsah 4K 50p/60p, připojte kabel HDMI Premium High Speed k HDMI IN 2/3 a nastavte [Formát signálu HDMI] na [Vylepšený formát].

Podrobnosti o podporovaných formátech naleznete v části „Specifikace“ v tomto návodu (strana 12-14).

### • **HDMI IN 3 ARC (Audio Return Channel)**

Připojte svůj audio systém do portu HDMI IN 3 pro zavedení zvuku TV do svého audio systému. Audio systém, který podporuje HDMI ARC může odesílat video do TV a přijímat audio z TV přes stejný HDMI kabel. Pokud váš audio systém nepodporuje HDMI ARC, je zapotřebí další připojení pomocí DIGITAL AUDIO OUT (OPTICAL).



## 4 **(Vstup RF)**, **(Satelitní vstup)\*2**

- Připojení pro pozemní/kabelové vysílání a satelit.

## 5 **AUDIO OUT**

- Podporuje pouze 3 pólový konektor typu stereofonní mini jack.
- Chcete-li poslouchat zvuk televizoru přes připojené zařízení, stiskněte tlačítko **HOME**, potom vyberte [Systémová nastavení] → [Nastavení] → [Nastavení AV] → [Audio výstup/sluchátka] a potom vyberte požadovanou položku.

### Poznámka

\*1 Pro externí zařízení, které má pouze výstup SCART AV OUT, použijte adaptér SCART-RCA.

\*2 Pouze pro některé oblasti/země/modely televizoru.

# Montáž televizoru na zeď

## Používání volitelného Nástěnného držáku

Tento návod k použití pro TV poskytuje pouze kroky pro přípravu TV pro montáž na zeď před tím, než je na zeď instalována.

### Pro zákazníky:

Společnost Sony za účelem ochrany produktu a z důvodů bezpečnosti důrazně doporučuje, aby instalaci televizoru provedl prodejce Sony nebo autorizovaný dodavatel. Nepokoušejte se o jeho instalaci sami.

### Prodejci a dodavatele Sony:

Během instalace, pravidelné údržby a prohlídek výrobku důsledně dbejte na bezpečnost.

Instalace tohoto produktu vyžaduje dostatečné zkušenosti, zejména pak pro posouzení, zda zeď unese hmotnost televizoru. Připevnění tohoto produktu na zeď byste měli svěřit prodejcům Sony nebo autorizovaným dodavatelům a během instalace věnovat patřičnou pozornost bezpečnosti. Společnost Sony nenese žádnou odpovědnost za poškození nebo zranění způsobené nesprávnou manipulací nebo instalací.

K instalaci televizoru na stěnu použijte Nástěnný držák SU-WL450 (není součástí dodávky).

Při montáži Nástěnného držáku také nahlédněte do Návodu k použití a do Instalační příručky dodané s Nástěnným držákem.

### Poznámka

- Vyšroubované šrouby uschovejte na bezpečném místě mimo dosah dětí.
- Pokud je stolní stojan připojen k televizoru, nejprve stolní stojan odpojte. Nahlédněte do dokumentu Průvodce nastavením a proveďte kroky pro připojení stolního stojanu v obráceném pořadí.
- Umístěte televizor obrazovkou směrem dolů na rovný a stabilní povrch pokrytý tlustou a měkkou tkaninou, při vyjímání stolního stojanu z televizoru, aby nedošlo k poškození povrchu LCD displeje. (Pouze modely KD-49/43XG70xx)



Pokyny k instalaci Nástěnného držáku na stěnu naleznete v části Informace o instalaci (Nástěnný držák) na stránce produktu modelu televizoru.

[www.sony.eu/support/](http://www.sony.eu/support/)

## Odmontování stolního stojanu od televizoru

KD-65XG70xx

- 1 Odstraňte současně jednu stranu stolního stojanu. Pevně držte stolní stojan bezpečně oběma rukama, zatímco ostatní lidé zvedají televizor.

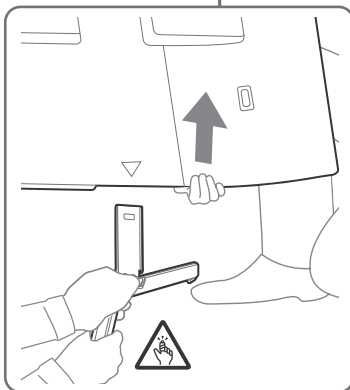
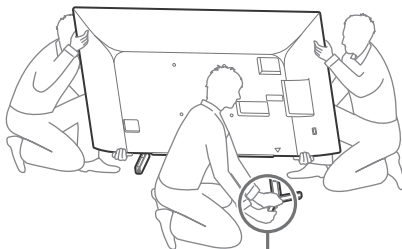

- 2 Opakujte předchozí krok a odstraňte druhou stranu stolního stojanu.

### Poznámka

- Odpojení stolního stojanu od televizoru vyžaduje tři nebo více lidí.
- Dávejte pozor, abyste při odpojování stolního stojanu od televizoru nepůsobili nadměrnou silou, protože by televizor mohl spadnout a mohlo by tak dojít ke zranění osob nebo k poškození televizoru.
- Při manipulaci se stolním stojanem dávejte pozor, abyste zabránili poškození televizoru.
- Při zvedání televizoru buďte opatrní, protože při odpojení stolního stojanu by mohlo dojít k jeho převrácení a ke zranění osob.
- Při demontáži stolního stojanu z televizoru buďte opatrní, aby nedošlo k jeho pádu a poškození povrchu, na němž televizor stojí.



**KD-55XG70xx**

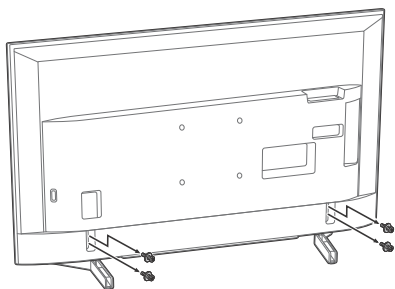

**KD-49XG70xx / 43XG70xx**

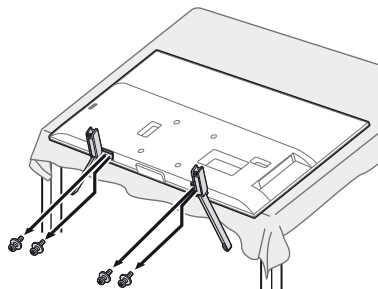

## Řešení problémů

**Když LED kontrolka bliká červeně, spočítejte, kolikrát blikne (interval blikání je tři sekundy).**

Pokud LED kontrolka bliká červeně, resetujte televizor, tak že od televizoru na dvě minuty odpojte napájecí kabel, potom televizor znovu zapněte.

Pokud problém přetrvává, obraťte se na svého prodejce nebo na servisní centrum Sony a uveďte, kolikrát LED kontrolka červeně blikla (interval blikání je tři sekundy). Vypněte televizor stisknutím tlačítka , odpojte napájecí kabel a informujte svého prodejce nebo servisní centrum Sony.

### Problémy a řešení

**Není obraz (tmavá obrazovka) a neozývá se zvuk**

- Zkontrolujte antenu/kabelové připojení.
- Připojte televizor k elektrické zásuvce a stiskněte  na televizoru nebo dálkovém ovládacím.

**Obrysy obrazu jsou zkreslené**

- Změňte aktuální nastavení [Filmový režim]\* na jiné nastavení.

**Televizor se automaticky vypíná (televizor přechází do pohotovostního režimu)**

- Zkontrolujte, zda je aktivována volba [Časovač vypnutí]\*.
- Zkontrolujte, zda je aktivována volba [Doba trvání]\* pod [Zap. časovačem]\* nebo [Nastavení fotorámečku]\*.
- Zkontrolujte, zda je aktivována volba [Pohotovostní režim TV z důvodu nečinnosti]\*.

**Některé vstupní zdroje nelze zvolit**

- Zvolte [AV předvolby]\* a zvolte [Vždy]\* pro vstupní zdroj.

**Některé programy nelze naladit**

- Zkontrolujte antenu/kabelové připojení.

**Dálkové ovládání nefunguje**

- Vyměňte baterie.

**Panel televizoru se zahřívá**

- Když je televizor používán delší dobu, panel se zahřeje. Když se ho dotknete rukou, může být na dotek horký.

\* Chcete-li podrobnější informace, stiskněte tlačítko **HOME** na dálkovém ovládacím a potom vyberte [Uživatelská příručka] v nabídce [Nastavení].

## Specifikace

### Systém

Systém panelu

- Panel LCD (displej s kapalnými krystaly),
- Podsvícení LED

TV systém

V závislosti na oblasti, zemi nebo modelu televizoru

- Analogové: B/G, D/K, I
- Digitální: DVB-T/DVB-C
- DVB-T2\*1

Satelit\*1: DVB-S/DVB-S2

Systém barev/vidéo

- Analogové: PAL/SECAM/NTSC3.58 (Pouze video)/NTSC4.43 (Pouze video)
- Digitální: MPEG-2 MP@ML/HL, H.264/MPEG-4 AVC MP/HP@L5.0, H.265/HEVC MP/Main10@L5.1 (4K 60 fps)

Výběr kanálů

V závislosti na oblasti, zemi nebo modelu televizoru

- Analogové: UHF/VHF/kabel
- Digitální: UHF/VHF/kabel
- Satelit\*1: mezifrekvenční kmitočet 950-2 150 MHz

Zvukový výstup

10 W + 10 W

Bezdrátová technologie

Protokol IEEE 802.11b/g/n

Kmitočtové pásmo (pásma)

Bezdrátová síť LAN (IEEE 802.11b/g/n)	
Frekvenční rozsah	Výstupní výkon
2 400-2 483,5 MHz	< 20,0 dBm

Verze softwaru

Toto rádiové zařízení je určeno k použití se schválenými verzemi softwaru, které jsou uvedeny v prohlášení o shodě EU. Viz [Zákaznická podpora] v menu [Nastavení]. Bylo ověřeno, že software uložený v tomto rádiovém zařízení splňuje základní požadavky směrnice 2014/53/EU.

### Vstupní/Výstupní konektory

Anténa/kabel

75 ohmová externí zásuvka pro VHF/UHF

Satelitní anténa\*1

Konektor typ F (zásuvka), 75 ohmová. DiSEqC 1.0, LNB 13 V/18 V a tón 22 kHz, rozvod signálu jediným kabelem EN50494.

## → / → AV IN

Video/audio vstup (phono konektory)

HDMI IN 1/2/3 (podpora rozlišení 4K,

Kompatibilní s HDCP 2.3)\*2

Video:

4096 × 2160p (24, 50, 60 Hz), 3840 × 2160p (24, 25, 30, 50, 60 Hz), 1080p (30, 50, 60 Hz), 1080/24p, 1080i (50, 60 Hz), 720p (30, 50, 60 Hz), 720/24p, 576p, 576i, 480p, 480i

Audio:

Dvoukanálový lineární PCM: 32/44,1/48 kHz  
16/20/24 bitů, Dolby Digital, Dolby Digital Plus, DTS

ARC (Audio Return Channel) (pouze modely

HDMI IN 3)

Dvoukanálový lineární PCM: 48 kHz 16 bitů, Dolby Digital, Dolby Digital Plus, DTS

## ↻ DIGITAL AUDIO OUT (OPTICAL)

Digitální optický konektor jack (dvoukanálový lineární PCM: 48 kHz 16 bitů, Dolby Digital, DTS)

AUDIO OUT ↻ / ↻ (stereo mini konektor)

Sluchátka, audio výstup, subwoofer

↻ 1, ↻ 2, ↻ 3 (HDD REC) (Funkce není v Itálii dostupná)

USB porty 1, 2 a 3 podporují vysokorychlostní USB (USB 2.0)



Slot CAM (modul podmíněného přístupu)

⊖ ⊕ DC IN 19.5 V (pouze modely s dodaným napájecím adaptérem)

Vstup pro napájecí adaptér

LAN

Konektor 10BASE-T/100BASE-TX (V závislosti na provozním prostředí sítě se rychlost připojení může lišit. Rychlost a kvalita komunikace nejsou zaručeny.)

## Ostatní

Volitelné příslušenství

Nástěnný držák: SU-WL450

Provozní teplota

0 °C – 40 °C

Provozní vlhkost

Relativní vlhkost 10 % – 80 % (nekondenzující)

## Napájení, specifikace produktu a další

Požadavky na napájení

kromě modelů s dodaným napájecím adaptérem

220 V – 240 V AC, 50 Hz

pouze modely s dodaným napájecím adaptérem

19,5 V DC s napájecím adaptérem

Napájecí napětí: 220 V – 240 V AC, 50 Hz

Třída energetické účinnosti

KD-65XG70xx: A

KD-55XG70xx: A

KD-49XG70xx: A

KD-43XG70xx: A

Velikost obrazovky (úhlopříčka) (přibl.)

KD-65XG70xx: 163,9 cm / 65 palců

KD-55XG70xx: 138,8 cm / 55 palců

KD-49XG70xx: 123,2 cm / 49 palců

KD-43XG70xx: 108,0 cm / 43 palců

Spotřeba elektrické energie

V režimu [Standardní]

KD-65XG70xx: 151 W

KD-55XG70xx: 110 W

KD-49XG70xx: 75 W

KD-43XG70xx: 66 W

V režimu [Živý]

KD-65XG7096: 256 W

KD-65XG7093: 245 W

KD-65XG7077: 256 W

KD-65XG7073: 245 W

KD-65XG7005: 256 W

KD-65XG7004: 256 W

KD-65XG7003: 245 W

KD-65XG7002: 245 W

KD-55XG7096: 184 W

KD-55XG7093: 173 W

KD-55XG7077: 184 W

KD-55XG7073: 173 W

KD-55XG7005: 184 W

KD-55XG7004: 184 W

KD-55XG7003: 173 W

KD-55XG7002: 173 W

KD-49XG7096: 115 W

KD-49XG7093: 100 W

KD-49XG7077: 115 W

KD-49XG7073: 100 W

KD-49XG7005: 115 W

KD-49XG7004: 115 W

KD-49XG7003: 100 W

KD-49XG7002: 100 W

KD-43XG7096: 100 W

KD-43XG7093: 97 W

KD-43XG7077: 100 W

KD-43XG7073: 97 W

KD-43XG7005: 100 W

KD-43XG7004: 100 W

KD-43XG7003: 97 W

KD-43XG7002: 97 W

Roční spotřeba energie\*3

KD-65XG70xx: 220 kWh za rok

KD-55XG70xx: 161 kWh za rok

KD-49XG70xx: 110 kWh za rok

KD-43XG70xx: 96 kWh za rok

Spotřeba elektrické energie v pohotovostním režimu\*4\*5

0,50 W

Rozlišení displeje

3 840 bodů (vodorovně) × 2 160 řádků (svisle)

Vlastnosti výstupu

USB 1/2/3

5 V ---, MAX. 500 mA

## Rozměry (přibl.) (š × v × h)

se stolním stojanem

KD-65XG70xx: 146,3 × 90,9 × 33,6 cm

KD-55XG70xx: 124,1 × 78,5 × 33,6 cm

KD-49XG70xx: 110,1 × 70,4 × 26,0 cm

KD-43XG70xx: 97,0 × 63,0 × 26,0 cm

bez stolního stojanu

KD-65XG70xx: 146,3 × 84,5 × 8,0 cm

KD-55XG70xx: 124,1 × 72,1 × 7,9 cm

KD-49XG70xx: 110,1 × 64,5 × 5,7 cm

KD-43XG70xx: 97,0 × 57,0 × 5,7 cm

## Hmotnost (přibl.)

se stolním stojanem

KD-65XG70xx: 21,6 kg

KD-55XG70xx: 16,5 kg

KD-49XG70xx: 12,5 kg

KD-43XG70xx: 10,3 kg

bez stolního stojanu

KD-65XG70xx: 20,5 kg

KD-55XG70xx: 15,4 kg

KD-49XG70xx: 11,9 kg

KD-43XG70xx: 9,7 kg

\*1 Všechny televizory nemají technologii DVB-T2 nebo DVB-S/S2 nebo terminál pro satelitní anténu.

\*2 HDMI IN 2 a HDMI IN 3 podporují vysoce kvalitní HDMI formáty, jako například 4K 60p/50p 4:2:0, 10 bitů, 4:4:4, 4:2:2.

\*3 Spotřeba energie v kWh za rok spočítaná na základě spotřeby televizoru zapnutého 4 hodiny denně po 365 dní. Skutečná spotřeba energie závisí na způsobu používání televizoru.

\*4 Specifikovaná spotřeba elektrické energie v pohotovostním režimu je dosažena po dokončení nezbytných vnitřních procesů televizoru.

\*5 Spotřeba elektrické energie v pohotovostním režimu se zvýší, pokud je televizor připojen k síti.

## Poznámka

- Nevýjímajte náhražku modulu nebo krytku (dostupnost závisí na modelu televizoru) slotu CAM (modul podmíněného přístupu) za jiným účelem, než vložení karty Smart.
- Dostupnost volitelného příslušenství závisí na zemi/oblasti/modelu televizoru/zásobách na skladě.
- Vzhled a specifikace se mohou změnit bez předchozího upozornění.

## Poznámky k funkcím digitální televize

- Digitální televize (DVB pozemní, satelitní a kabelová), interaktivní služby a síťové funkce nemusí být dostupné ve všech zemích nebo oblastech. Některé funkce nemusí být některými poskytovateli a v některých síťových prostředích aktivovány nebo nemusí pracovat správně. Některé poskytovatelé televizních služeb mohou za své služby účtovat poplatky.
- Tento televizor podporuje digitální vysílání s využitím kodeků MPEG-2, H.264/MPEG-4 AVC a H.265/HEVC, nicméně nelze zaručit kompatibilitu se signály všech operátorů/ služeb, které se mohou v průběhu času měnit.

## Poznámky k HDR (High Dynamic Range) (Pouze pro některé oblasti/země/modely televizorů)

- Kompatibilní pouze s herními tituly HDR všech konzolí PS4 prostřednictvím HDMI a HDR videí vestavěné aplikace Netflix a YouTube. (Více informací viz webová stránka podpory společnosti Sony).
- Obrazový signál HDR konkrétně představuje formát HDR10 Media Profile (obvykle označovaný jako HDR10).
- Kompatibilita s veškerým HDR obsahem není zaručena.

## Informace o obchodních značkách

- Pojmy HDMI a HDMI High-Definition Multimedia Interface a rovněž logo HDMI jsou ochranné známky nebo zapsané ochranné známky společnosti HDMI Licensing Administrator, Inc. ve Spojených státech a dalších zemích.
- Vyrobeno na základě licence poskytnuté společností Dolby Laboratories. Dolby, Dolby Audio a symbol dvojitého D jsou ochranné známky společnosti Dolby Laboratories.
- Vewd® Core. Copyright 1995-2019 Vewd Software AS. All rights reserved.
- Wi-Fi®, Wi-Fi Alliance®, Wi-Fi Direct® a Miracast® jsou registrované ochranné známky společnosti Wi-Fi Alliance.
- Wi-Fi Protected Setup™ je ochranná známka společnosti Wi-Fi Alliance.
- Logo Wi-Fi CERTIFIED™ je certifikační značka společnosti Wi-Fi Alliance.

- Netflix je registrovaná ochranná známka společnosti Netflix, Inc.
- „YouTube“ a „logo YouTube“ jsou registrované ochranné známky společnosti Google LLC.
- „BRAVIA“, BRAVIA a BRAVIA Sync jsou ochranné známky společnosti Sony Corporation.
- „Blu-ray Disc“, „Blu-ray“ a „logo Blu-ray Disc“ jsou ochranné známky společnosti.
- „PlayStation“ je registrovaná ochranná známka a „PS4“ je ochranná známka společnosti Sony Interactive Entertainment Inc.
- Informace o patentech DTS naleznete na <http://patents.dts.com>. Vyrobeno na základě licence od společnosti DTS, Inc. DTS, symbol, dále DTS společně se symbolem jsou registrované obchodní známky a DTS Digital Surround je známka společnosti DTS, Inc. © DTS, Inc. Všechna práva vyhrazena.
- TUXERA je registrovaná ochranná známka společnosti Tuxera Inc. v USA a v dalších zemích.

Pouze pro satelitní modely:

- DiSEqC™ je ochranná známka společnosti EUTELSAT. Tento televizor podporuje DiSEqC 1.0. Tento televizor není určen k ovládání antén s motorovým pohonem.
- Všechny ostatní ochranné známky jsou majetkem příslušných vlastníků.

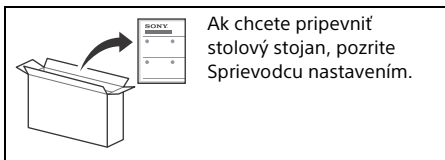

Ak chcete pripraviť stolový stojan, pozrite Sprievodcu nastavením.

## Obsah

DÔLEŽITÉ UPOZORNENIE .....	2
Informácie o bezpečnosti .....	2
Súčasť a ovládacie prvky .....	4
Ovládacie prvky a indikátory .....	4
Používanie diaľkového ovládača .....	5
Opis ovládacích prvkov diaľkového ovládača .....	5
Schéma zapojenia .....	7
Montáž TV prijímača na stenu .....	9
Použitie voliteľnej Montážnej konzoly na stenu .....	9
Odpojenie stolového stojana od televízneho prijímača .....	10
Riešenie problémov .....	12
Problémy a riešenia .....	12
Špecifikácie .....	12

### Pripojenie na internet a ochrana údajov

Tento výrobok sa pripojí na internet počas počiatočného nastavenia, hneď ako bude sieť pripojená za účelom potvrdenia pripojenia na internet a neskôr na konfiguráciu domovskej obrazovky. V týchto i všetkých ďalších pripojeniach na internet je použitá vaša IP adresa. Ak chcete, aby vaša IP adresa nebola vôbec použitá, nenastavujte bezdrôtové pripojenie na internet a nepripájajte zariadenie na internet ani káblom. Pokiaľ ide o ďalšie podrobnosti o pripojeniach na internet, pozrite si informácie o ochrane osobných údajov na obrazovkách v nastaveniach.

## Úvod

Ďakujeme vám, že ste si vybrali tento výrobok značky Sony. Pred uvedením tohto televízneho prijímača do činnosti si pozorne prečítajte tento návod a odložte si ho pre prípad budúcej potreby.

### Poznámka

- Pred uvedením tohto televízneho prijímača do činnosti si prečítajte „Informácie o bezpečnosti“ (strana 2).
- Informácie o bezpečnosti nájdete v dodávaných informáciách o bezpečnosti.
- Obrázky a ilustrácie použité v Sprievodcovi nastavením a v tomto návode slúžia len na referenčné účely a môžu sa líšiť od samotného produktu.
- Znak „xx“, ktorý sa uvádza v názve modelu, zodpovedá číselnému znaku, ktorý sa týka konštrukcie, farby alebo systému televízneho vysielania.

### Príručka (manuál)

Viac informácií získate po stlačení tlačidla **HOME** na diaľkovom ovládaní a výberom položky [Príručka] v ponuke [Nastavenia]. Môžete tiež pozrieť Príručku na počítači alebo smartfóne (informácie uvedené na zadnom kryte tejto príručky).

### Umiestnenie identifikačného štítku

Štítky s číslom modelu, dátumom výroby (rok/mesiac) a s údajmi o napájacom zdroji sa nachádzajú na zadnej časti TV prijímača alebo na balení.

Pre modely s dodávaným napájacím adaptérom: Štítky s číslom modelu a sériovým číslom napájacieho adaptéra sa nachádzajú na spodnej strane napájacieho adaptéra.

## DÔLEŽITÉ UPOZORNENIE

### Poznámka pre rádiové zariadenie



Sony Visual Products Inc. týmto vyhlasuje, že rádiové zariadenia typu KD-65XG7096, KD-65XG7093, KD-65XG7077, KD-65XG7073, KD-65XG7005, KD-65XG7004, KD-65XG7003, KD-65XG7002, KD-55XG7096, KD-55XG7093, KD-55XG7077, KD-55XG7073, KD-55XG7005, KD-55XG7004, KD-55XG7003, KD-55XG7002, KD-49XG7096, KD-49XG7093, KD-49XG7077, KD-49XG7073, KD-49XG7005, KD-49XG7004, KD-49XG7003, KD-49XG7002, KD-43XG7096, KD-43XG7093, KD-43XG7077, KD-43XG7073, KD-43XG7005, KD-43XG7004, KD-43XG7003, KD-43XG7002 sú v súlade so smernicou 2014/53/EÚ. Úplné EÚ vyhlásenie o zhode je k dispozícii na tejto internetovej adrese: <http://www.compliance.sony.de/>

Toto rádiové zariadenie možno prevádzkovať v EÚ bez toho, aby došlo k porušeniu platných požiadaviek na využívanie rádiového frekvenčného spektra.

## Informácie o bezpečnosti

### Inštalácia/Nastavenie

Televízny prijímač nainštalujte a používajte v súlade s dolu uvedenými pokynmi, aby ste predišli vzniku rizika požiaru, zásahu elektrickým prúdom, poškodeniam alebo úrazom.

#### Inštalácia

- Televízny prijímač treba nainštalovať v blízkosti ľahko dostupnej sieťovej zásuvky.
- Umiestnite televízny prijímač na stabilný rovný povrch, aby nedošlo k jeho prevrhnutiu a následnému zraneniu alebo poškodeniu majetku.
- Televízny prijímač nainštalujte na miesto, odkiaľ ho nemožno stiahnuť, posunúť ani prevrhnuť.

- Televízny prijímač nainštalujte tak, aby stolový stojan televízneho prijímača neprečnieval mimo TV stojana (nedodáva sa). Ak stolový stojan prečnieva mimo TV stojana, televízny prijímač sa môže prevrhnúť, spadnúť a spôsobiť zranenie osôb alebo sa môže televízny prijímač poškodiť.

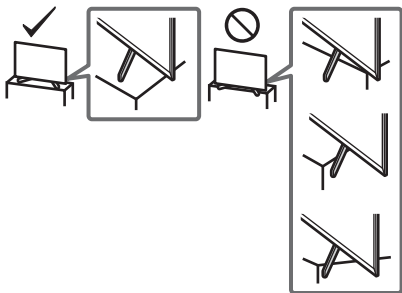

- Inštaláciu upevnenia na stenu môže uskutočňovať iba kvalifikovaný pracovník servisu.
- Z bezpečnostných dôvodov rozhodne odporúčame používať príslušenstvo značky Sony, ako napr.:
  - Montážna konzola na stenu: SU-WL450
- Na pripavenie Montážnej konzoly na stenu k TV prijímaču použite skrutky dodané s Montážnou konzolou na stenu. Dodané skrutky, znázornené na ilustrácii, sú merané od pripevňovacieho povrchu Montážnej konzoly na stenu. Priemer a dĺžka skrutky závisia od modelu Montážnej konzoly na stenu. Použitie iných ako dodávaných skrutiek môže mať za následok vnútorné poškodenie televízneho prijímača, alebo spôsobiť jeho pád atď.

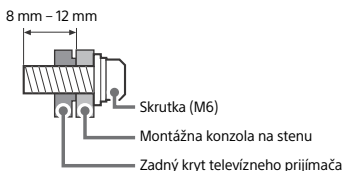

## Preprava

- Pred premiestňovaním televízneho prijímača odpojte všetky káble.
- Na prenášanie veľkého televízneho prijímača sú potrební dvaja alebo traja ľudia.
- Pri prenášaní držte televízny prijímač tak, ako je to znázornené nižšie. LCD panel a rám okolo obrazovky chráňte pred zvýšeným namáhaním.
- Pri dvíhaní alebo prenášaní televízneho prijímača ho držte za spodnú stranu.

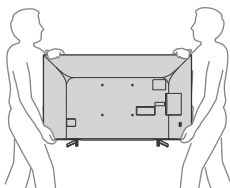

- Pri prenášaní a preprave chráňte televízny prijímač pred nárazmi alebo nadmernými vibráciami.
- Pri preprave do opravy alebo pri sťahovaní zabaľte televízny prijímač do pôvodného kartónu a baliaceho materiálu.

## Predchádzanie prevrnutiu

KD-65XG70xx / 55XG70xx

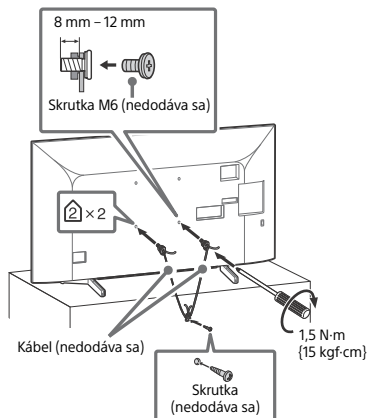

KD-49XG70xx / 43XG70xx

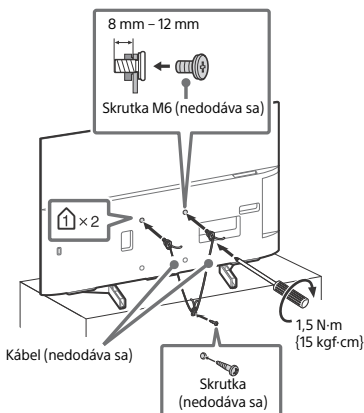

SK

# Súčasti a ovládacie prvky

## Ovládacie prvky a indikátory

KD-65XG70xx

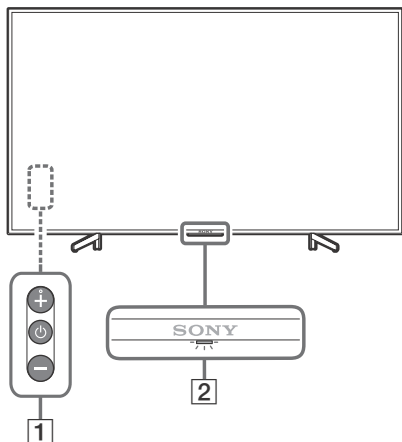

KD-55XG70xx / 49XG70xx / 43XG70xx

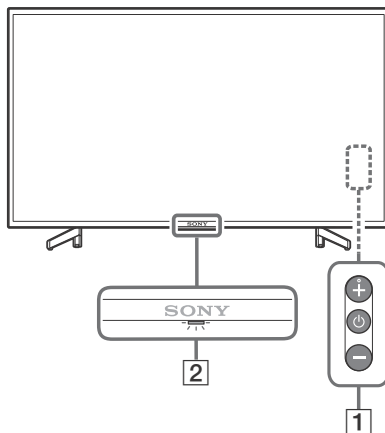



### 1 (Napájanie) /+/-

**Keď je TV vypnutý,**

Zapnete stlačením tlačidla .

**Keď je TV zapnutý,**

Na vypnutie stlačte a podržte .

Opakovaným stláčaním tlačidla  zmeníte funkciu, potom stláčaním tlačidla + alebo - môžete:

- Nastavenie hlasitosti.
- Výber kanála.
- Výber vstupného zdroja pre TV.

### 2 Snímač diaľkového ovládania\* / indikátor LED

Indikátor LED sa rozsvieti alebo bliká v závislosti od stavu televízneho prijímača.

Viac informácií nájdete v dokumente Príručka.

\* Do blízkosti snímača nič neumiestňujte.

### Poznámka

- Pred odpojením napájacieho kábla skontrolujte, či je televízny prijímač úplne vypnutý.
- Ak chcete televízny prijímač úplne odpojiť od elektrickej siete, vyťahnite zástrčku z elektrickej zásuvky.
- Keď vykonáte voľbu vstupu, počkajte chvíľu, kým sa vstup zmení na iný.



# Používanie diaľkového ovládača

## Opis ovládacích prvkov diaľkového ovládača

Tvar diaľkového ovládača, umiestnenie, dostupnosť a funkcia tlačidiel na diaľkovom ovládači sa môžu líšiť v závislosti od oblasti/krajiny/modelu televízneho prijímača.

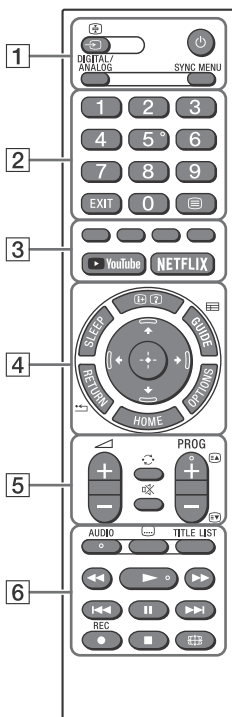

### Poznámka

- Číslo 5, ►, **PROG** + a tlačidlá **AUDIO** majú hmatové body. Pri ovládaní televízneho prijímača používajte na orientáciu hmatové body.

### 1 (Výber vstupu/Zmraziť text)

V režime TV: Zobrazenie a voľba zdroja vstupu.

V režime Text: Zmrazenie aktuálnej stránky.

### (Pohotovostný režim TV prijímača)

Zapnúť alebo vypnúť televízny prijímač (pohotovostný režim).

### DIGITAL/ANALOG

Prepínanie medzi digitálnym a analógovým vstupom.

### SYNC MENU

Zobrazenie ponuky funkcie BRAVIA Sync. Viac informácií získate po stlačení tlačidla **HOME** na diaľkovom ovládaní a výberom položky [Príručka] v ponuke [Nastavenia].

### 2 Tlačidlá s číslami

#### EXIT

Návrat na predchádzajúcu obrazovku alebo ukončenie ponuky. Ak je k dispozícii služba s interaktívnou aplikáciou, stlačením služby ukončíte.

### (Text)

Zobrazenie textových informácií.

### Farebné tlačidlá

Vykonanie funkcie zodpovedajúcej v danom čase.

#### YouTube (Len v obmedzených oblastiach/krajinách/modeloch TV prijímačov)

Prístup k online službe „YouTube“.

#### NETFLIX (Len v obmedzených oblastiach/krajinách/modeloch TV prijímačov)

Prístup k online službe „NETFLIX“.

### (Zobrazenie informácií/textu)

Zobrazenie informácií.

#### SLEEP

Opakovane stláčajte, kým televízny prijímač nezobrazí, koľko minút ([Vyp.]/[15 min.]/[30 min.]/[45 min.]/[60 min.]/[90 min.]/[120 min.]) má televízny prijímač ešte ísť pred vypnutím. Ak chcete zrušiť časovač vypnutia, opakovane stláčajte tlačidlo SLEEP, kým sa nezobrazí [Vyp.].

#### GUIDE/

Zobrazenie Digitálnej EPG (Elektronickej programovej príručky).

#### RETURN/

Návrat na predchádzajúcu obrazovku.

#### OPTIONS

Zobrazenie zoznamu, ktorý obsahuje skratky pre niektoré ponuky nastavení. Uvedené možnosti sa líšia v závislosti od aktuálneho vstupu a obsahu.

#### HOME

Zobrazenie ponuky Domov TV prijímača.

#### (Navigačný D-Pad)

Navigácia a výber ponuky na obrazovke.

### +/- (Hlasitosť)

Nastavenie hlasitosti.

#### (Prechod)



Návrat na predchádzajúci kanál alebo vstup zobrazený viac ako 15 sekúnd.

### (Stlmenie)

Stlmenie zvuku. Opätovným stlačením sa zvuk obnoví.

#### PROG +/-//

V režime TV: Výber kanála.

V režime Text: Výber nasledujúcej () alebo predchádzajúcej () stránky.

### AUDIO

Výber zvuku viacjazyčného zdroja alebo duálneho zvuku pre práve sledovaný program (závisí od zdroja programu).

#### (Nastavenie titulkov)

Zapnutie alebo vypnutie titulkov (ak je táto funkcia k dispozícii).

#### TITLE LIST (Nie je k dispozícii pre Taliansko)

Zobrazenie zoznamu titulov.



Ovládanie mediálneho obsahu v TV prijímači a v pripojenom zariadení kompatibilnom s funkciou BRAVIA Sync.

Tento kľúč je možné použiť aj na prehrávanie služby VOD (Video on Demand). Dostupnosť závisí od služby VOD.

#### ● REC (Nie je k dispozícii pre Taliansko)

Nahratie aktuálneho programu pomocou funkcie nahrávania na zariadenie USB HDD.

#### (Režim šírky)

Úprava zobrazenia na obrazovke.

Opakovaným stláčaním zvolte požadovaný režim šírky.

#### Poznámka

- Ak sú zvolené tituly a používateľ spustí aplikáciu digitálneho textu pomocou tlačidla „text“, tituly sa môžu za určitých okolností prestať zobrazovať. Keď používateľ ukončí aplikáciu digitálneho textu, dekodovanie titulkov sa automaticky obnoví.

# Schéma zapojenia

K televízному prijímaču môžete pripojiť širokú škálu prídavných zariadení.

## Poznámka

- Konektory, štítky a funkcie sa môžu líšiť v závislosti od regiónu/krajiny/modelu televízneho prijímača.

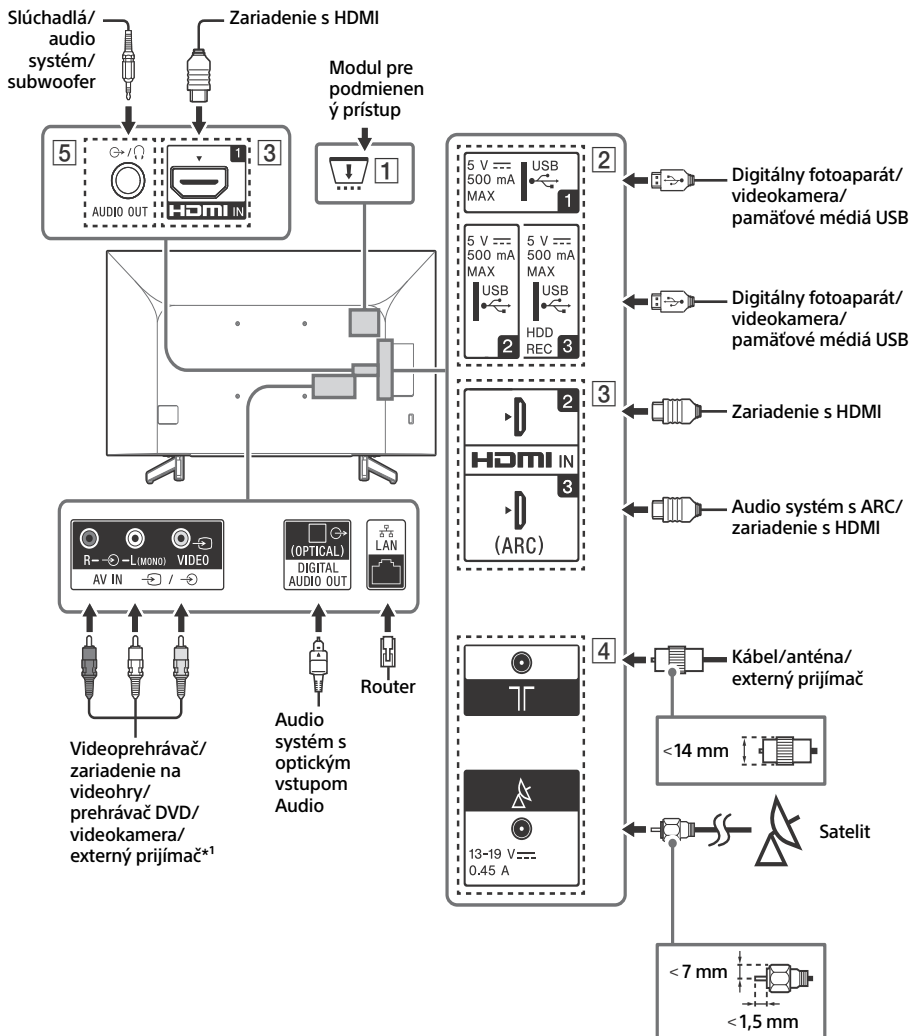

SK

## 1 CAM (modul pre podmienený prístup)

- Poskytuje prístup k plateným TV službám. Bližšie informácie nájdete v návode na použitie dodávanom spolu s modulom CAM.
- Inteligentnú kartu nekladajte priamo do slotu CAM TV prijímača. Musí sa vložiť do modulu podmieneného prístupu poskytnutého autorizovaným predajcom.
- Modul CAM nie je podporovaný vo všetkých krajinách/oblastiach. Poradte sa s autorizovaným predajcom.
- Keď po použití služby Internetové video prepnete na digitálny program, môže sa zobrazit hlásenie modulu CAM.

## 2 USB 1/2, USB 3 (HDD REC)\*2

- Pripojenie veľkého zariadenia USB môže spôsobovať rušenie iných pripojených zariadení umiestnených vedľa tohto zariadenia.
- Veľké zariadenie USB pripojte do konektora USB 1.
- Pripojenie zariadenie s USB HDD do USB portu 3.

## 3 HDMI IN 1/2/3

- Rozhranie HDMI umožňuje prenášať digitálny video a audio signál jedným káblom.

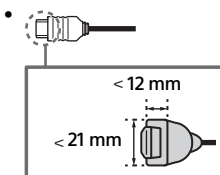

### • HDMI IN 2/3

Ak si chcete vychutnať vysokokvalitný obsah 4K 50p/60p, pripojte prémiový vysokorýchlostný kábel HDMI na HDMI IN 2/3 a nastavte [Formát signálu HDMI] na [Vylepšený formát]. Podrobnosti o podporovaných formátoch nájdete v časti „Špecifikácie“ v tomto návode (strana 12-14).

### • HDMI IN 3 ARC (Audio Return Channel)

Pripojte audiosystém na HDMI IN 3 pre vedenie audio signálu z televízneho prijímača do audiosystému. Audiosystém, ktorý podporuje HDMI ARC, dokáže odosielať video do televízneho prijímača a prijímať audio z televízneho prijímača cez ten istý kábel HDMI. Ak váš audiosystém nepodporuje HDMI ARC, je potrebné ďalšie prepojenie s DIGITAL AUDIO OUT (OPTICAL).

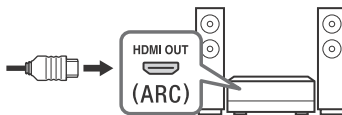

## 4 (Vstup RF), (Satelitný vstup)\*2

- Pripojenia pre pozemné/káblové televízne vysielanie a satelitnú televíziu.

## 5 AUDIO OUT

- Podporuje iba 3-pólový stereo mini konektor.
- Ak chcete počuť zvuk z televízneho prijímača cez pripojené zariadenie, stlačte tlačidlo **HOME**, potom vyberte [Nastavenia systému] → [Nastavenie] → [Nastavenie AV] → [Výstup pre slúchadlá/ audio] a potom vyberte požadovanú položku.

### Poznámka

\*1 Na pripojenie externého zariadenia, ktoré má len SCART AV OUT, použite adaptér SCART-RCA.

\*2 Len v obmedzených oblastiach/krajinách/modeloch TV prijímačov.

# Montáž TV prijímača na stenu

## Použitie voliteľnej Montážnej konzoly na stenu

V tomto návode na používanie televízneho prijímača sú uvedené len kroky na prípravu televízneho prijímača na inštaláciu na stenu pred samotnou inštaláciou na stenu.

### Pre zákazníkov:

Z dôvodov ochrany produktu a bezpečnosti spoločnosť Sony odporúča, aby montáž TV prijímača vykonali predajcovia spoločnosti Sony alebo licencovaní dodávatelia. Nepokúšajte sa ho montovať sami.

### Pre predajcov a dodávateľov Sony:

Počas montáže, pravidelnej údržby a kontroly tohto produktu venujte plnú pozornosť bezpečnosti.

Montáž tohto produktu vyžaduje adekvátne odborné znalosti. Obzvlášť je potrebné určiť, či je stena dostatočne pevná na to, aby udržala hmotnosť TV prijímača. Pripevnenie tohto produktu na stenu zverte predajcom alebo licencovaným dodávateľom spoločnosti Sony a počas montáže venujte náležitú pozornosť bezpečnosti. Spoločnosť Sony nezodpovedá za žiadne škody ani zranenia spôsobené nevhodnou manipuláciou alebo nesprávnou montážou.

Televízny prijímač nainštalujte na stenu pomocou Montážnej konzoly na stenu SU-WL450 (nedodáva sa).

Počas montáže Montážnej konzoly na stenu dodržiavajte aj pokyny v Návode na obsluhu a v Návode na inštaláciu dodanom s Montážnou konzolou na stenu.

### Poznámka

- Odskrutkované skrutky uložte na bezpečnom mieste mimo dosahu detí.
- Ak je k televíznemu prijímaču pripojený stolový stojan, najskôr odpojte stolový stojan odpojiť, pozrite si Sprievodcu nastavením a postupujte v opačnom poradí.
- Pri demontáži stolového stojana z televízneho prijímača umiestnite televízny prijímač obrazovkou smerom nadol na rovný a stabilný povrch pokrytý hrubou a mäkkou látkou, aby nedošlo k poškodeniu povrchu LCD displeja. (Len model KD-49/43XG70xx)



Pokyny na inštaláciu Montážnej konzoly na stenu nájdete na stránke produktu modelu televízneho prijímača v časti Informácie o inštalácii (Montážna konzola na stenu).

[www.sony.eu/support/](http://www.sony.eu/support/)

## Odpojenie stolového stojana od televízneho prijímača

KD-65XG70xx

- 1 Stolový stojan odmontujte tak, že najskôr odmontujete jednu stranu, potom druhú. Pevne držte stolový stojan bezpečne oboma rukami, kým ďalšie osoby zdvíhajú televízny prijímač.

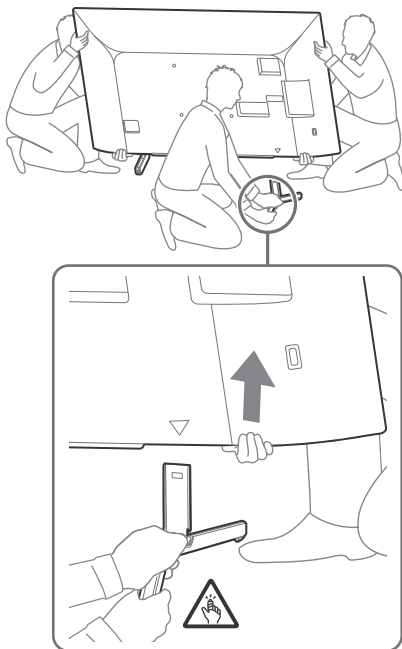

- 2 Zopakujte predchádzajúci krok a odmontujte druhú stranu stolového stojana.

### Poznámka

- Na odpojenie stolového stojana sú potrební traja alebo viacerí ľudia.
- Dbajte na to, aby ste pri odpájaní stolového stojana od televízneho prijímača nepoužívali nadmernú silu, pretože by mohlo dôjsť k pádu televízneho prijímača, čo by mohlo spôsobiť zranenie osôb alebo poškodenie televízneho prijímača.
- Pri manipulácii so stolovým stojanom buďte opatrní, aby aby nedošlo k poškodeniu televízneho prijímača.
- Budte opatrní, keď dvíhate televízny prijímač pri odpájaní stolového stojana – stolový stojan sa môže prevrhnúť a spôsobiť zranenie.
- Pri demontáži stolového stojana z televízneho prijímača buďte opatrní, aby nedošlo k jeho prevrhnutiu a poškodeniu povrchu, na ktorom je televízny prijímač postavený.

**KD-55XG70xx**

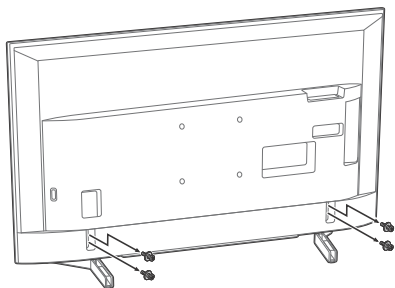

**KD-49XG70xx / 43XG70xx**

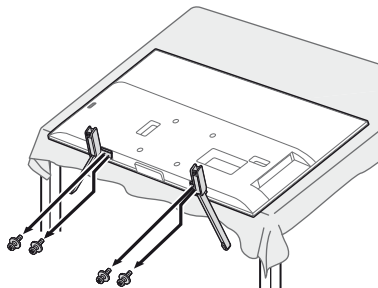

## Riešenie problémov

**Keď indikátor LED bliká červenou farbou, počítajte, koľkokrát zabliká (časový interval je tri sekundy).**

Ak indikátor LED bliká červenou farbou, resetujte televízny prijímač odpojením napájacieho kábla z televízneho prijímača na dve minúty a potom televízny prijímač zapnite. Ak problém pretrváva, obráťte sa na svojho predajcu alebo servisné stredisko spoločnosti Sony u uvedte, koľkokrát červený indikátor LED zabliká (časový interval je tri sekundy). Stlačením tlačidla  na televíznom prijímači ho vypnite, odpojte napájací kábel a informujte svojho predajcu alebo servisné stredisko spoločnosti Sony.

### Problémy a riešenia

**Žiadny obraz (obrazovka je tmavá) a žiadny zvuk**

- Skontrolujte, či je pripojená anténa/kábel.
- Pripojte televízny prijímač do elektrickej zásuvky a stlačte tlačidlo  na televíznom prijímači alebo na diaľkovom ovládači.

**Obrysy obrazu sú skreslené**

- Zmeňte aktuálne nastavenie [Filmový režim]\* na iné nastavenia.

**Televízny prijímač sa automaticky vypne (televízny prijímač prejde do pohotovostného režimu)**

- Skontrolujte aktiváciu [Časovač vypnutia]\*.
- Skontrolujte aktiváciu [Trvanie]\* pomocou [Časovač zap.]\* alebo [Nastavenia fotorámika]\*
- Skontrolujte aktiváciu [Pohotovostný režim nečinného TV]\*.

**Niektoré zdroje vstupu nie je možné zvoliť**

- Zvoľte [AV predvolby]\* a zvoľte [Vždy]\* zo zdroja vstupu.

**Niektoré programy nie je možné naladiť**

- Skontrolujte, či je pripojená anténa/kábel.

**Diaľkový ovládač nefunguje**

- Vymeňte batérie.

**Okraj televízneho prijímača sa zahrieva**

- Keď sa televízny prijímač používa dlhšiu dobu, okraj televízneho prijímača je teplejší. Môžete to cítiť, keď sa ho dotknete rukou.

\* Viac informácií získate po stlačení tlačidla **HOME** na diaľkovom ovládaní a výberom položky [Príručka] v ponuke [Nastavenia].

## Špecifikácie

### Systém

Systém panela

- Panel LCD (displej s tekutými kryštálmi),
- Podsvietenie LED

Systém televízneho vysielania

- V závislosti od výberu krajiny a regiónu/modelu televízneho prijímača
- Analogový: B/G, D/K, I
- Digitálny: DVB-T/DVB-C
- DVB-T2\*<sup>1</sup>
- Satelit\*<sup>1</sup>: DVB-S/DVB-S2

Systém farieb/videoa

- Analogový: PAL/SECAM/NTSC3.58 (len video)/NTSC4.43 (len video)
- Digitálny: MPEG-2 MP@ML/HL, H.264/MPEG-4 AVC MP/HP@L5.0, H.265/HEVC MP/Main10@L5.1 (4K 60Hz)

Kanálový rozsah

- V závislosti od výberu krajiny a regiónu/modelu televízneho prijímača
- Analogový: UHF/VHF/káblový
- Digitálny: UHF/VHF/káblový
- Satelit\*<sup>1</sup>: Medzifrekvenca 950-2 150 MHz

Zvukový výstup

- 10 W + 10 W

Bezdrôtová technológia

- Protokol IEEE 802.11b/g/n

Frekvenčné pásmo/pásma

Bezdrôtová sieť LAN (IEEE 802.11b/g/n)	
Frekvenčný rozsah	Výstupný výkon
2 400-2 483,5 MHz	< 20,0 dBm

Verzia softvéru

- Toto rádiové zariadenie je určené na používanie so schválenými verziami softvéru, ktoré sú uvedené vo Vyhlásení o zhode pre EÚ. Pozrite si [Zákaznícka podpora] v ponuke [Nastavenia].
- Je overené, že softvér nahraný na toto rádiové zariadenie je v súlade so základnými požiadavkami smernice 2014/53/EÚ.

### Vstupné a výstupné konektory

Anténa/kábel

- 75 ohmov, externý konektor pre VHF/UHF

Satelitná anténa\*<sup>1</sup>

- Konektor samica typu F, 75 ohmov.
- DiSeqC 1.0, LNB 13 V/18 V a tón 22 kHz,
- Jednokábový rozvod EN50494.



## AV IN

Vstup video/audio (kolíkové konektory)

HDMI IN 1/2/3 (podpora rozlíšenia 4K, HDCP 2.3 - kompatibilné)<sup>x2</sup>

Video:

4096 × 2160p (24, 50, 60 Hz), 3840 × 2160p (24, 25, 30, 50, 60 Hz), 1080p (30, 50, 60 Hz), 1080/24p, 1080i (50, 60 Hz), 720p (30, 50, 60 Hz), 720/24p, 576p, 576i, 480p, 480i

Audio:

Dvojkanálový lineárny PCM: 32/44,1/48 kHz 16/20/24 bitov, Dolby Digital, Dolby Digital Plus, DTS

ARC (Audio Return Channel) (Len model HDMI IN 3)



Dvojkanálový lineárny PCM: 48 kHz 16 bitov, Dolby Digital, Dolby Digital Plus, DTS

## DIGITAL AUDIO OUT (OPTICAL)

Digitálny optický konektor (dvojkanálový lineárny PCM: 48 kHz 16 bitov, Dolby Digital, DTS)

AUDIO OUT  (stereo mini konektor)

Slúchadlo, audio výstup, subwoofer

 1,  2,  3 (HDD REC) (Funkcia nie je k dispozícii v Taliansku)

Port USB 1, 2 a 3 podporujú vysokorýchlostné pripojenie USB (USB 2.0)



Slot CAM (modul pre podmienený prístup)

 DC IN 19.5 V (iba modely s dodávaným napájacím adaptérom)

Vstup pre sieťový adaptér

 LAN

Konektor 10BASE-T/100BASE-TX (V závislosti od prevádzkového prostredia siete sa môže rýchlosť pripojenia meniť. Rýchlosť a kvalita komunikácie nie je pre tento TV prijímač zaručená.)

## Iné

Voliteľné príslušenstvo

Montážna konzola na stenu: SU-WL450

Prevádzková teplota

0 °C – 40 °C

Prevádzková vlhkosť

10 % – 80 % RH (nekondenzovaná)

## Napájanie, informácie o produkte a ďalšie

Požiadavky na napájanie

okrem modelov s dodávaným napájacím adaptérom

220 V – 240 V striedavého prúdu, 50 Hz

iba modely s dodávaným napájacím adaptérom

19,5 V jednosmerný prúd s napájacím adaptérom

Menovitý výkon: Vstup 220 V – 240 V striedavého prúdu, 50 Hz

Trieda energetickej účinnosti

KD-65XG70xx: A

KD-55XG70xx: A

KD-49XG70xx: A

KD-43XG70xx: A

Rozmery obrazovky (merané diagonálne) (Pribl.)

KD-65XG70xx: 163,9 cm / 65 palcov

KD-55XG70xx: 138,8 cm / 55 palcov

KD-49XG70xx: 123,2 cm / 49 palcov

KD-43XG70xx: 108,0 cm / 43 palcov

Príkon

V režime [Štandardný]

KD-65XG70xx: 151 W

KD-55XG70xx: 110 W

KD-49XG70xx: 75 W

KD-43XG70xx: 66 W

V režime [Živý]

KD-65XG7096: 256 W

KD-65XG7093: 245 W

KD-65XG7077: 256 W

KD-65XG7073: 245 W

KD-65XG7005: 256 W

KD-65XG7004: 256 W

KD-65XG7003: 245 W

KD-65XG7002: 245 W

KD-55XG7096: 184 W

KD-55XG7093: 173 W

KD-55XG7077: 184 W

KD-55XG7073: 173 W

KD-55XG7005: 184 W

KD-55XG7004: 184 W

KD-55XG7003: 173 W

KD-55XG7002: 173 W

KD-49XG7096: 115 W

KD-49XG7093: 100 W

KD-49XG7077: 115 W

KD-49XG7073: 100 W

KD-49XG7005: 115 W

KD-49XG7004: 115 W

KD-49XG7003: 100 W

KD-49XG7002: 100 W

KD-43XG7096: 100 W

KD-43XG7093: 97 W

KD-43XG7077: 100 W

KD-43XG7073: 97 W

KD-43XG7005: 100 W

KD-43XG7004: 100 W

KD-43XG7003: 97 W

KD-43XG7002: 97 W

#### Ročná spotreba energie\*<sup>3</sup>

KD-65XG70xx: 220 kWh za rok

KD-55XG70xx: 161 kWh za rok

KD-49XG70xx: 110 kWh za rok

KD-43XG70xx: 96 kWh za rok

#### Prikon v pohotovostnom režime\*<sup>4+5</sup>

0,50 W

#### Rozlíšenie displeja

3 840 bodov (vodorovne) × 2 160 riadkov (zvisle)

#### Menovitý výkon

USB 1/2/3

5 V ---, max. 500 mA

### Rozmery (Pribl.) (š × v × h)

#### so stolovým stojanom

KD-65XG70xx: 146,3 × 90,9 × 33,6 cm

KD-55XG70xx: 124,1 × 78,5 × 33,6 cm

KD-49XG70xx: 110,1 × 70,4 × 26,0 cm

KD-43XG70xx: 97,0 × 63,0 × 26,0 cm

#### bez stolového stojana

KD-65XG70xx: 146,3 × 84,5 × 8,0 cm

KD-55XG70xx: 124,1 × 72,1 × 7,9 cm

KD-49XG70xx: 110,1 × 64,5 × 5,7 cm

KD-43XG70xx: 97,0 × 57,0 × 5,7 cm

### Hmotnosť (Pribl.)

#### so stolovým stojanom

KD-65XG70xx: 21,6 kg

KD-55XG70xx: 16,5 kg

KD-49XG70xx: 12,5 kg

KD-43XG70xx: 10,3 kg

#### bez stolového stojana

KD-65XG70xx: 20,5 kg

KD-55XG70xx: 15,4 kg

KD-49XG70xx: 11,9 kg

KD-43XG70xx: 9,7 kg

\*1 Nie všetky televízne prijímače majú technológiu DVB-T2 alebo DVB-S/S2 alebo konektor pre satelitnú anténu.

\*2 HDMI IN 2 a HDMI IN 3 podporujú vysokokvalitné formáty HDMI, ako je 4K 60p/50p 4:2:0 10 bit, 4:4:4, 4:2:2.

\*3 Spotreba energie za rok v kWh. Táto hodnota platí pre spotrebu energie v prípade televízneho prijímača, ktorý bude používaný 4 hodiny denne počas 365 dní. Skutočná spotreba energie bude závisieť na spôsobe používania televízneho prijímača.

\*4 Uvedený prikon v pohotovostnom režime sa dosiahne, keď televízny prijímač dokončí nevyhnutné vnútorné procesy.

\*5 Spotreba energie v pohotovostnom režime sa zvyší po pripojení televízneho prijímača k sieti.

### Poznámka

- Neodstraňujte maketu karty alebo kryt (dostupnosť závisí od modelu televízneho prijímača) zo slotu CAM (modul pre podmienený prístup) televízneho prijímača okrem prípadu, že do slotu CAM chcete vložiť kartu Smart Card.
- Dostupnosť voliteľného príslušenstva závisí od krajiny/regiónu/modelu TV prijímača/zásob.
- Dizajn a špecifikácie sa môžu zmeniť bez oznámenia.

### Poznámky k funkcii Digital TV

- Digitálna TV (terestriálne, satelitné a káblové DVB), interaktívne služby a sieťové funkcie nemusia byť dostupné vo všetkých krajinách alebo oblastiach. Niektoré funkcie nemusia byť aktivované alebo nemusia fungovať správne u niektorých poskytovateľov alebo v sieťových prostrediach. Niektorí poskytovatelia TV služieb môžu za svoje služby účtovať poplatok.
- Táto TV podporuje digitálne vysielanie s použitím kodekov MPEG-2, H.264/MPEG-4 AVC a H.265/HEVC, ale nie je možné zaručiť kompatibilitu so signálmi všetkých operátorov/služieb, ktoré sa môžu v priebehu času meniť.

### Poznámky k HDR (vysoký dynamický rozsah) (Len v obmedzených oblastiach/krajinách/modeloch TV prijímačov)

- Kompatibilný so všetkými titulmi hier PS4 s HDR cez HDMI a videá v kvalite HDR len so vstavanou aplikáciou Netflix a YouTube. (Viac informácií nájdete na webovej lokalite podpory spoločnosti Sony).
- Obrazový signál HDR znamená konkrétne formát HDR10 Media Profile (bežne označovaný ako HDR10).
- Kompatibilita so všetkým obsahom HDR nie je zaručená.

### Informácie o ochranných známkach

- Výrazy HDMI, HDMI High-Definition Multimedia Interface a logo HDMI sú obchodnými známkami alebo registrovanými obchodnými známkami spoločnosti HDMI Licensing Administrator, Inc. v Spojených štátoch amerických a ďalších krajinách.
- Vyrobené na základe licencie od spoločnosti Dolby Laboratories. Dolby, Dolby Audio a dvojitý symbol D sú obchodné značky spoločnosti Dolby Laboratories.

- Vewd® Core. Copyright 1995-2019 Vewd Software AS. All rights reserved.
- Wi-Fi®, Wi-Fi Alliance®, Wi-Fi Direct® a Miracast® sú registrované ochranné známky spoločnosti Wi-Fi Alliance.
- Wi-Fi Protected Setup™ je ochranná známka spoločnosti Wi-Fi Alliance.
- Logo Wi-Fi CERTIFIED™ je certifikačná známka spoločnosti Wi-Fi Alliance.
- Netflix je registrovaná ochranná známka spoločnosti Netflix, Inc.
- „YouTube“ a „logo YouTube“ sú registrované ochranné známky spoločnosti Google LLC.
- „BRAVIA“ BRAVIA a BRAVIA Sync sú ochranné známky alebo registrované ochranné známky spoločnosti Sony Corporation.
- „Blu-ray Disc“, „Blu-ray“ a logo „Blu-ray Disc“ ochranné známky spoločnosti Blu-ray Disc Association.
- „PlayStation“ je registrovaná ochranná známka a „PS4“ je ochranná známka spoločnosti Sony Interactive Entertainment Inc.
- Informácie o patentoch DTS nájdete na adrese <http://patents.dts.com>. Vyrobené na základe licencie od spoločnosti DTS, Inc. DTS, symbol a DTS a symbol znázornené spolu sú registrované ochranné známky a DTS Digital Surround je ochranná známka spoločnosti DTS, Inc. © DTS, Inc. Všetky práva vyhradené.
- TUXERA je registrovaná ochranná známka spoločnosti Tuxera Inc. registrovaná v USA a iných krajinách.

Len pre satelitné modely:

- DiSEqC™ je ochranná známka spoločnosti EUTELSAT. Tento TV prijímač podporuje DiSEqC 1.0. Tento TV prijímač nie je určený pre kontrolné motorizované antény.
- Všetky ostatné ochranné známky sú vlastníctvom príslušných vlastníkov.

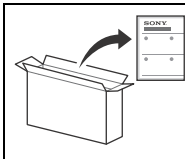

Az asztali állvány rögzítéséhez tekintse meg a Beállítási útmutatót.

## Tartalomjegyzék

FONTOS FIGYELMEZTETÉS	2
Biztonsági előírások	2
Alkatrészek és vezérlőelemek	4
Vezérlők és szimbólumok	4
A távvezérlő használata	5
A távvezérlő működési leírása	5
Csatlakoztatási ábra	7
A tv felszerelése a falra	9
Az opcionális Fali konzol használata	9
Az asztali állvány leválasztása a televízióról	10
Hibaelhárítás	12
Problémák és megoldások	12
Műszaki adatok	12

### Internetkapcsolat és adatvédelem

Ez a termék a kezdeti beállítás alatt csatlakozik az internethez, amint van hálózati kapcsolata, egyrészt az internetkapcsolat ellenőrzésére, később pedig a Kezdőképernyő konfigurálására. A rendszer erre a célra, és minden más internetkapcsolathoz is használja az IP-címét. Ha azt szeretné, hogy a rendszer egyáltalán ne használja az IP-címét, ne állítsa be a vezeték nélküli internet funkciót, és ne csatlakoztasson internetkábel. Az internetkapcsolatokra vonatkozó további információkért tekintse meg a beállítási képernyőken található adatvédelmi információkat.

## Bevezetés

Köszönjük, hogy ezt a Sony terméket választotta. Kérjük, mielőtt üzembe helyezi a készüléket, olvassa el figyelmesen ezt a használati utasítást, és őrizze meg, mert a későbbiekben is szüksége lehet rá.

### Megjegyzés

- Kérjük, hogy a tv használata előtt olvassa el a következőt: „Biztonsági előírások” (2. oldal).
- További biztonsági előírásokért olvassa el a mellékelt Biztonsági előírások részt.
- A Beállítási útmutatóban, valamint az ebben az útmutatóban szereplő képek és ábrák csak tájékoztatási célokat szolgálnak, és eltérhetnek a valós terméktől.
- A típusnévben szereplő „xx” a kialakításra, a színváltozatra vagy a televízió-rendszerre vonatkozó számjegyeket felel meg.

### Súgóútmutató (kézikönyv)

Részletesebb leírásért nyomja meg a(z) **HOME** gombot a távvezérlőn, majd válassza ki a(z) [Súgóútmutató] lehetőséget a(z) [Beállítások] menüben. A Súgóútmutatót PC-ről vagy okostelefonról is megnyithatja (a vonatkozó tudnivalók a jelen kézikönyv hátoldalán olvashatók).

### Az azonosító címke helye

A típusszám, a gyártási idő (év/hónap) és az áramellátás típusának címkeje a televízió hátulján vagy a csomagoláson található.

Hálózati adapterrel kiegészített modellek:

A hálózati adapter típuszáma és sorozatszámja a hálózati adapter alján olvasható.

## FONTOS FIGYELMEZTETÉS

### Megjegyzés a rádióberendezéssel kapcsolatban



A Sony Visual Products Inc. igazolja, hogy a KD-65XG7096, KD-65XG7093, KD-65XG7077, KD-65XG7073, KD-65XG7005, KD-65XG7004, KD-65XG7003, KD-65XG7002, KD-55XG7096, KD-55XG7093, KD-55XG7077, KD-55XG7073, KD-55XG7005, KD-55XG7004, KD-55XG7003, KD-55XG7002, KD-49XG7096, KD-49XG7093, KD-49XG7077, KD-49XG7073, KD-49XG7005, KD-49XG7004, KD-49XG7003, KD-49XG7002, KD-43XG7096, KD-43XG7093, KD-43XG7077, KD-43XG7073, KD-43XG7005, KD-43XG7004, KD-43XG7003, KD-43XG7002 típusú rádiós berendezések megfelelnek a 2014/53/EU irányelv előírásainak. Az EU-megfelelőségi nyilatkozat teljes szövege elérhető a következő internetes címen: <http://www.compliance.sony.de/>

Ez a rádióberendezés a rádiófrekvenciára érvényes előírások megszegése nélkül működtethető az EU területén.

### Biztonsági előírások

### Üzembe helyezés, beállítás

Tűz, áramütés, anyagi kár vagy sérülés elkerülése érdekében a tv-készüléket az alábbi utasításoknak megfelelően helyezze üzembe és használja.

#### Üzembe helyezés

- A tv-készüléket egy könnyen elérhető hálózati aljzat közelébe helyezze.
- Helyezze a tv-készüléket stabil, sík felületre, hogy megelőzze annak leesését, ami személyi sérülést, vagy a tulajdon megrongálódását okozhatja.
- Helyezze a tv-készüléket egy olyan helyre, ahonnan nem lehet lerántani, lefokni vagy feldönteni.

- Helyezze el úgy a tv-készüléket, hogy a tv asztali állványa ne lógjon túl a tv-állványon (nincs mellékelve). Ha az asztali állvány túlúg a tv-állványon, az a tv-készülék eldőlését vagy leesését okozhatja, ami személyi sérülést vagy a tv megrongálódását eredményezheti.

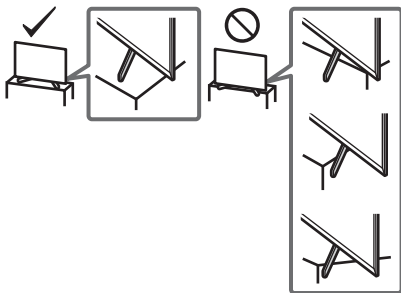

- A készülék falra szerelését szakemberrel végeztesse.
- Biztonsági okokból, határozottan javasolt az eredeti Sony tartozékok használata, közöttük a következők:
  - Fali konzol: SU-WL450
- A Fali konzolt a Fali konzolhoz mellékelte csavarokkal rögzítse a tv-készülékhez. A mellékelte csavarok kialakítása az ábrának megfelelő, a Fali konzol csatlakozófelületétől mérve. A csavarok hossza és átmérője a Fali konzol típusától függően különböző.
- A mellékelte csavarok helyett más csavarok használata a tv-készülék belső sérülését eredményezheti, illetve a készülék leesését stb. okozhatja.

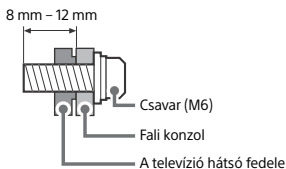

### Szállítás

- A TV-készülék szállítása előtt húzza ki az összes kábelt.
- A készülék szállításához legalább két ember szükséges.
- Ha kézzel szállítja a tv-készüléket, akkor azt az alábbi ábra szerint kell megfogni. Ne gyakoroljon nyomást az LCD-képernyőre és a képernyőt körülvevő keretre.
- Ha felemeli vagy áthelyezi a tv-készüléket, az aljánál fogja meg.

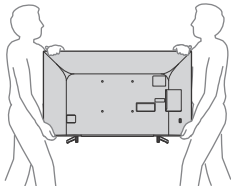

- Amikor szállítja a készüléket, ne tegye ki ütődésnek vagy erős rázkódásnak.
- Ha a készüléket szervizbe szállítja vagy költözködik, mindig csomagolja vissza az eredeti dobozába.

### A felborulás megakadályozása

KD-65XG70xx / 55XG70xx

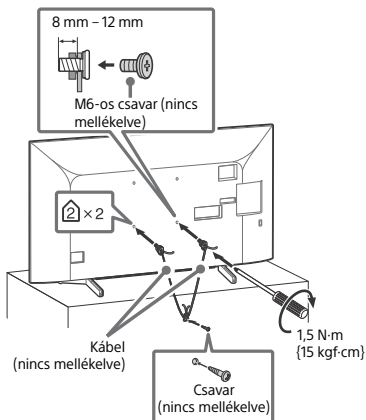

KD-49XG70xx / 43XG70xx

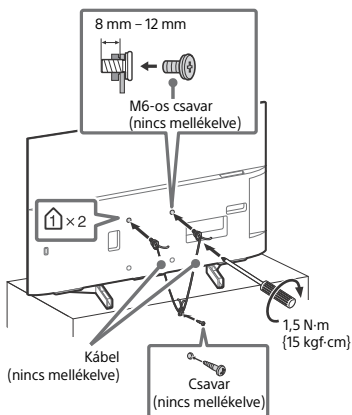

# Alkatrészek és vezérlőelemek

## Vezérlők és szimbólumok

KD-65XG70xx

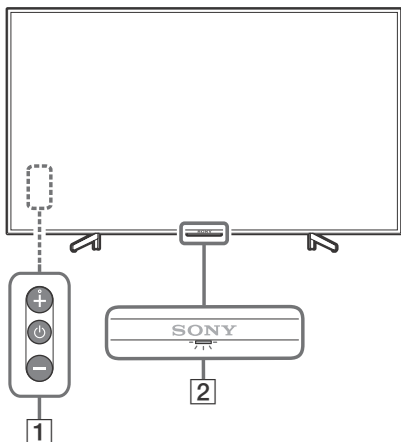

KD-55XG70xx / 49XG70xx / 43XG70xx

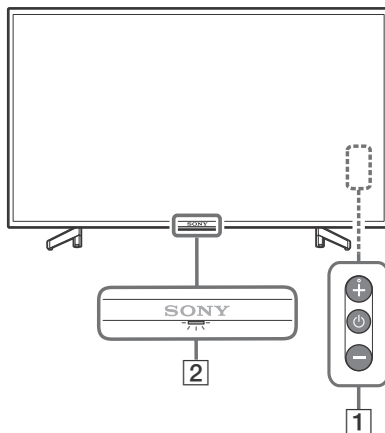



### 1 (Bekapcsolás) /+/-

**Ha a tv ki van kapcsolva,**

a  gombbal kapcsolja be.

**Ha a tv be van kapcsolva,**

Kikapcsoláshoz nyomja meg hosszan a  gombot.

Nyomogassa a  gombot a funkció módosításához, majd a + vagy - gombot a következőhöz:

- A hangerő beállítása.
- Csatornák kiválasztása.
- a tv bemeneti jelforrásának kijelölése.

### 2 Távvezérlő érzékelője\* / LED-jelzőfény

A LED-jelzőfény a televízió állapota szerint világít vagy villog.

További információért tekintse meg a Súgóútmutatót.

\* Ne tegyen semmit az érzékelő közelébe.

### Megjegyzés

- Győződjön meg róla, hogy a televízió teljesen ki van-e kapcsolva, mielőtt kihúzná a tápkábelt.
- A televízió teljes leválasztásához a hálózati áramellátásról, húzza ki a csatlakozódugaszt a hálózati aljzatból.
- Kérjük, várjon egy ideig, amikor bemenetváltást végez egy másik bemenetre történő váltáshoz.

# A távvezérlő használata

## A távvezérlő működési leírása

A távvezérlő alakja, gombjainak helye, elérhetősége és funkciója a régiótól/országtól/a televízió típusától függően változhat.

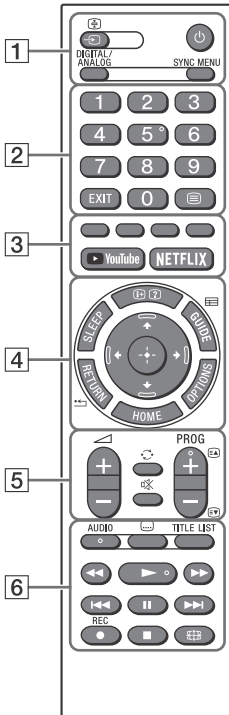

### Megjegyzés

- Az 5-ös számgomb, valamint a ►, **PROG** + és **AUDIO** gombok kitapintható ponttal rendelkeznek. Használja a kitapintható pontokat referenciaként a televízió üzemeltetésekor.

### 1 →/↻ (Bemenetválasztás/Teletext megállítása)

Tv üzemmódban: Jelenítse meg és válassza ki a bemeneti forrást.

Teletext üzemmódban: A pillanatnyilag megtekintett oldal tartása.

### ⏻ (Készenléti üzemmód)

A televíziókészülék be- vagy kikapcsolása (készenléti üzemmód).

### DIGITAL/ANALOG

A digitális és az analóg bemenet közötti váltás.

### SYNC MENU

A BRAVIA Sync menü megjelenítése.

Részletesebb leírásért nyomja meg a(z)

**HOME** gombot a távvezérlőn, majd válassza ki a(z) [Súgóútmutató] lehetőséget a(z) [Beállítások] menüben.

### 2 Számgombok

#### EXIT

Visszatérés az előző képernyőhöz, vagy kilépés a menüből. Amikor elérhető az Interaktív alkalmazás szolgáltatás, nyomja meg a szolgáltatásból való kilépéshez.

### (Teletext)

Teletext információk megjelenítése.

### Színes gombok

A gombhoz tartozó funkció végrehajtása.

#### YouTube (Csak egyes régiókban/ országokban/tv-modellekben)

Hozzáférés a „YouTube” online szolgáltatáshoz.

#### NETFLIX (Csak egyes régiókban/ országokban/tv-modellekben)

Hozzáférés a „NETFLIX” online szolgáltatáshoz.

### (Információ/Szöveg felfedése)

Információk megjelenítése.

#### SLEEP

Nyomja meg többször, amíg a televízió megjeleníti azt a percértéket ([Ki]/[15 perc]/[30 perc]/[45 perc]/[60 perc]/[90 perc]/[120 perc]), amíg szeretné, hogy a televízió bekapcsolva maradjon, mielőtt kikapcsolna. A kikapcsolás időzítő törléséhez nyomja meg többször a **SLEEP** gombot, amíg a [Ki] felirat meg nem jelenik.

#### GUIDE/

A digitális EPG (elektronikus műsorújság) megjelenítése.

#### RETURN/

Visszatérés az előző képernyőre.

#### OPTIONS

Megjeleníti a bizonyos beállítási menükre mutató hivatkozást tartalmazó listát.

A felsorolt opciók az aktuális bemenetektől és tartalomtól függően változnak.

#### HOME

A televíziókészülék főmenüjének megjelenítése.

#### (Navigációs D-panel)

A képernyőn történő navigálás és elemkiválasztás eszköze.

### (Hangerő)

A hangerő beállítása.



#### (Ugrás)

Visszatérés az előző csatornára vagy a 15 másodpercnél hosszabb ideig megjelenített bemenetre.

### (Némítás)

A hang kikapcsolása. Ismét megnyomva a hang visszakapcsol.

#### PROG +/-//

Tv üzemmódban: Csatornák kiválasztása. Teletext üzemmódban: A következő () vagy az előző () oldal kiválasztása.

### AUDIO

Válassza ki a többnyelvű forrás hangját vagy az éppen megtekintett műsor kettős hangját (a műsor forrásától függően).

#### (Feliratok beállítása)

A feliratok be- vagy kikapcsolása (amikor a szolgáltatás elérhető).

#### TITLE LIST (Nem érhető el Olaszországban)

A címlista megjelenítése.



A televíziókészülék és a csatlakoztatott BRAVIA Sync-kompatibilis eszköz médiatartalmának vezérlése.

Ez a gomb a VOD (Video on Demand) szolgáltatás lejátszására is használható. Az elérhetőség a VOD szolgáltatástól függ.

#### ● REC (Nem érhető el Olaszországban)

Az éppen megtekintett műsor USB HDD-rögzítő funkcióval való felvétele.

#### (Szélesvásznú mód)

A képernyőmegjelenítés beállítása. Nyomja meg többször a kívánt szélesvásznú mód kiválasztásához.

#### Megjegyzés

- Ha feliratokat választanak ki, és a felhasználó a digitális szöveg alkalmazást a „text” gombbal választja ki, a feliratok megjelenítése bizonyos körülmények között leállhat. Amikor a felhasználó kilép a digitális szöveg alkalmazásból, a felirat dekódolása automatikusan folytatódik.



# Csatlakoztatási ábra

A televízióhoz számos opcionális berendezést csatlakoztathat.

## Megjegyzés

- A terminálok, a címkék és a funkciók a régiótól/országtól/tv-modelltől függően változhatnak.

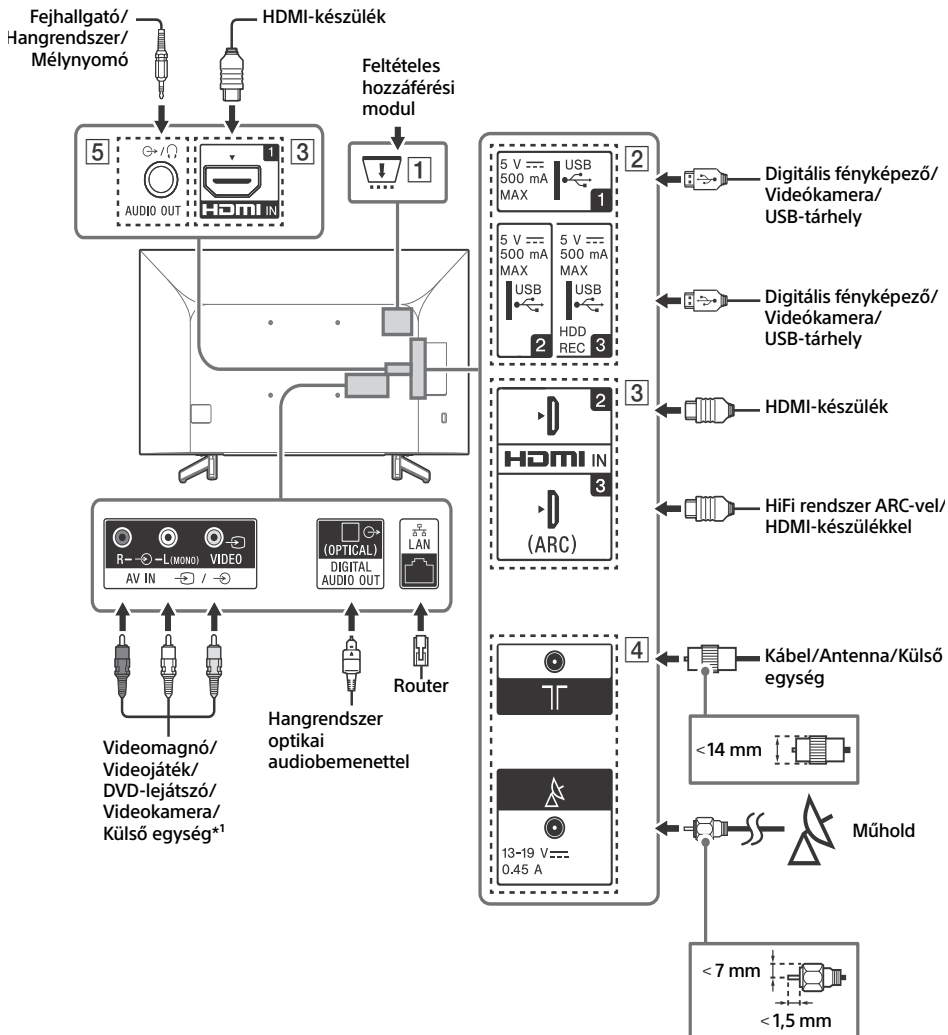

## 1 CAM (feltételes hozzáférési modul)

- Hozzáférést biztosít a fizetős televíziószolgáltatásokhoz. A részleteket lásd a CAM mellékelt használati útmutatójában.
- Az intelligens kártyát ne helyezze közvetlenül a televíziókészülék CAM kártyahelyére. Egy hivatalos forgalmazó által biztosított feltételes hozzáférési modulba kell beilleszteni.
- A CAM előfizetői kártya egyes országokban/régiókban nem támogatott. Érdeklődjön egy hivatalos forgalmazónál.
- Egy CAM üzenet jelenhet meg olyankor, amikor az internetes videók használatát követően digitális műsorra vált.

## 2 **USB 1/2**, **USB 3 (HDD REC)\*2**

- Egy nagyobb méretű USB-eszköz csatlakoztatása zavarhatja a közelében lévő többi csatlakoztatott eszközt.
- Amikor egy nagyobb méretű USB-eszközt csatlakoztat, csatlakoztassa az USB 1 aljzatba.
- Csatlakoztasson egy USB HDD eszközt az USB 3 porthoz.

## 3 **HDMI IN 1/2/3**

- A HDMI-csatoló képes a digitális video- és audiojeleket egyetlen kábelben át továbbítani.

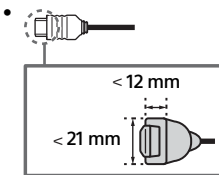

### • **HDMI IN 2/3**

A kiemelkedő minőségű 4K 50p/60p tartalmak megtekintéséhez csatlakoztasson Premium High Speed HDMI kábelt a HDMI IN 2/3 aljzathoz, és a [HDMI-jelformátum] elemet állítsa a [Javított formátum] lehetőségre. A támogatott formátumokkal kapcsolatos részletekért tekintse meg a kézikönyv „Műszaki adatok” részét (12–14. oldal).

## • **HDMI IN 3 ARC (Audio Return Channel)**

Csatlakoztassa hangrendszerét a HDMI IN 3 aljzathoz, hogy a TV audiojelei eljussanak a hangrendszeréhez. A HDMI ARC szabványt támogató hangrendszer képes videóadatokat küldeni a TV készüléknek, valamint audiojeleket fogadni a TV-től egyazon HDMI-kábelen keresztül. Ha a hangrendszere nem támogatja a HDMI ARC szabványt, kiegészítő DIGITAL AUDIO OUT (OPTICAL) kapcsolatra van szükség.



## 4 **(RF-bemenet)**, **(Műhold bemenet)\*2**

- Földi/kábeles és műholdas csatlakozások.

## 5 **AUDIO OUT**

- Csak a 3 pólusú sztereó mini csatlakozót támogatja.
- A televíziókészülék hangjának a csatlakoztatott készüléken keresztül történő hallgatásához nyomja meg a **HOME** gombot, majd válassza ki a [Rendszerbeállítások] → [Beállítás] → [AV beállítás] → [Fejhallgató/Hang kimenet] lehetőséget, és válassza ki a kívánt elemet.

### Megjegyzés

- \*1 Csak SCART AV OUT kimenettel rendelkező külső eszköz esetében használjon SCART-RCA adaptert.
- \*2 Csak egyes régiókban/országokban/tv-modellekben.

# A tv felszerelése a falra

## Az opcionális Fali konzol használata

A TV jelen használati útmutatója csak a falra történő rögzítés előkészítésének lépéseit mutatja be.

### Vásárlóink figyelmébe:

Termék- és baleset-biztonsági okokból a Sony azt tanácsolja, hogy a tv-készülék üzembe helyezését Sony viszonteladó vagy alvállalkozó hajtsa végre. Ne kísérelje meg a termék önálló felszerelését.

### Sony viszonteladók és alvállalkozók figyelmébe:

A termék üzembe helyezésekor, rendszeres karbantartásokor és vizsgálatokor maradéktalanul tartson be minden biztonsági óvintézkedést.

A készülék felszerelése megfelelő szaktudást igényel, különösen a tv-készülék súlyát tartó fal teherbírásának megállapítását illetően. A készülék falra rögzítését mindig bízza Sony viszonteladóra vagy alvállalkozóra, és szereléskor ügyeljen a biztonságra. A Sony nem vállal felelősséget a gondatlan vagy szakszerűtlen szerelésből eredő személyi sérülésekért vagy anyagi károkért.

Használja az SU-WL450 Fali konzolt (nincs mellékelve) a TV falra történő rögzítéséhez.

A Fali konzol felszerelésekor olvassa el a Fali konzolhoz mellékelt Kezelési útmutatót és Felszerelési útmutatót is.

### Megjegyzés

- Az eltávolított csavarokat biztos helyen, gyermekek elől elzárva tárolja.
- Ha az asztali állvány a televízióhoz van rögzítve, először válassza le az asztali állványt. Tekintse meg a Beállítási útmutatót, és az asztali állvány leválasztásához kövesse a lépéseket fordított sorrendben.
- Az LCD-kijelző sérülésének elkerülése érdekében helyezze a TV-t a képernyőjével lefelé vastag és puha anyaggal fedett, vízszintes és stabil felületre, amíg az asztali állványt leszereli a készülékről. (Csak KD-49/43XG70xx)



A Fali konzolos felszerelésre vonatkozó útmutatásért olvassa el a Fali konzolhoz tartozó felszerelési tudnivalókat az adott TV-típus termékoldalán.

[www.sony.eu/support/](http://www.sony.eu/support/)

## Az asztali állvány leválasztása a televízióról

KD-65XG70xx

- 1 Egyszerre csak az asztali állvány egyik oldalát távolítsa el. Fogja meg erősen és tartsa meg biztonságosan az asztali állványt mindkét kezével, miközben a többiek felemelik a televíziót.

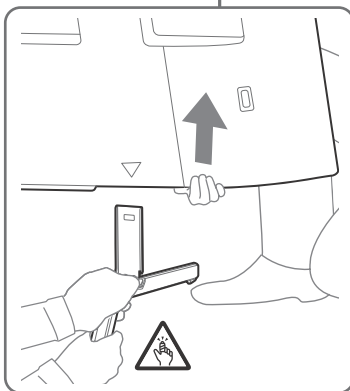
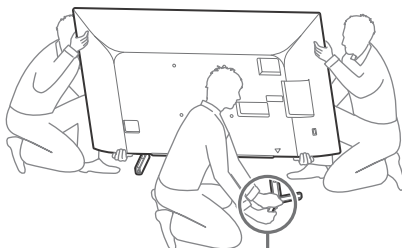

- 2 Ismétlje meg az előző lépést, és távolítsa el az asztali állvány másik oldalát.

### Megjegyzés

- Az asztali állvány leválasztásához három vagy több személy szükséges.
- Ügyeljen arra, hogy az asztali állvány televízióról történő leválasztásakor ne alkalmazzon túl nagy erőt, mert az a televízió leeséséhez vezethet, ami személyi sérülést vagy a televízió fizikai károsodását eredményezheti.
- Az asztali állvány kezelésekor legyen óvatos annak érdekében, hogy elkerülje a televízió sérülését.
- A televízió megemlésekor legyen óvatos, mivel az asztali állvány leválasztása után az asztali állvány felborulhat és személyi sérülést okozhat.
- Legyen óvatos, amikor az asztali állványt leválasztja a televízióról, nehogy az felboruljon és kárt tegyen abban a felületben, amin a televízió áll.

**KD-55XG70xx**

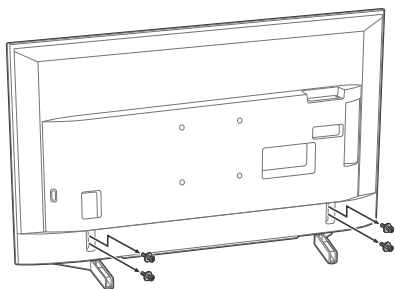

**KD-49XG70xx / 43XG70xx**

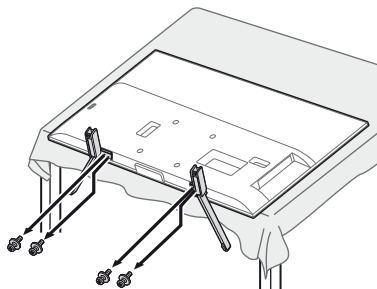

## Hibaelhárítás

**Amikor a LED-jelzőfény pirosan villog, számolja meg, hogy hányszor villan fel (az időköz 3 másodperc).**

Ha a LED-jelzőfény pirosan villog, állítsa alaphelyzetbe a televíziót a televízió tápkábelének két percre történő leválasztásával, majd kapcsolja be a televíziót.

Ha a probléma továbbra is fennáll, lépjen kapcsolatba a forgalmazóval vagy a Sony szervizközpontjával, és mondja el, hogy a LED-jelzőfény hányszor villan fel pirosan (az időköz 3 másodperc). Nyomja meg a  gombot a televízió annak kikapcsolásához, húzza ki a tápkábelt, és értesítse a forgalmazót vagy a Sony szervizközpontot.

### Problémák és megoldások

**Nincs kép (a képernyő sötét), és nincs hang**

- Ellenőrizze az antenna/kabel csatlakozását.
- Csatlakoztassa a televíziót a hálózati aljzathoz, és nyomja meg a  gombot a távvezérlőn.

**A kép kontúrjai el vannak torzulva**

- Állítsa a [Film üzemmód]\* aktuális beállítását egyéb beállításokra.

**A televízió automatikusan kikapcsol (a televízió készenléti üzemmódba lép)**

- Ellenőrizze, hogy az [Elalvás időzítő]\* be van-e kapcsolva.
- Ellenőrizze, hogy az [Időtartam]\* lehetőség aktiválva van-e a [Bekapcsolási időzítő]\* vagy a [Fényképerkeret-beállítások]\* beállításoknál.
- Ellenőrizze, hogy a [Másodlagos videó]\* be van-e kapcsolva.

**Egyes bemeneti források nem választhatók ki**

- Válassza ki az [AV beállítás]\* lehetőséget, és válassza ki a bemeneti forrás [Mindig]\* elemét.

**Bizonyos műsorok nem hangolhatók be**

- Ellenőrizze az antenna/kabel csatlakozását.

**A távvezérlő nem működik**

- Cserélje ki az elemeket.

**A tv-készülék környezete felmelegszik**

- Ha a tv-készüléket hosszú ideig használja, a környezete felmelegszik. Ezt érezheti, ha odanyúl a kezével.

\* Részletesebb leírásért nyomja meg a(z) **HOME** gombot a távvezérlőn, majd válassza ki a(z) [Súgóútmutató] lehetőséget a(z) [Beállítások] menüben.

## Műszaki adatok

### Rendszer

Megjelenítő típusa

LCD (folyadékkrisztályos kijelző), LED háttérvilágítás

Tv-rendszer

Országtól/területválasztástól/tv-modelltől függően

Analóg: B/G, D/K, I

Digitális: DVB-T/DVB-C  
DVB-T2\*1

Műhold\*1: DVB-S/DVB-S2

Szín-/videorendszer

Analóg: PAL/SECAM/NTSC3.58 (Csak videó)/  
NTSC4.43 (Csak videó)

Digitális: MPEG-2 MP@ML/HL, H.264/MPEG-4  
AVC MP/HP@L5.0, H.265/HEVC MP/Main10@L5.1  
(4K 60 képkocka/másodperc)

Fogható csatornák

Országtól/területválasztástól/tv-modelltől függően

Analóg: UHF/VHF/kábel

Digitális: UHF/VHF/kábel

Műhold\*1: 950-2 150 MHz KF frekvencia

Hangkimenet

10 W + 10 W

Vezeték nélküli technológia

IEEE 802.11b/g/n protokoll

Frekvenciasáv(ok)

Vezeték nélküli LAN (IEEE 802.11b/g/n)	
Frekvenciatartomány	Kimeneti teljesítmény
2 400-2 483,5 MHz	< 20,0 dBm

Szoftververzió

Ez a rádióberendezés az EU megfelelőségi nyilatkozatban meghatározott jóváhagyott szoftververzióval/szoftververziókkal használható. Lásd az [Ügyféltámogatás] menüpontot a [Beállítások] menüben.

Az ebbe a rádióberendezésbe betöltött szoftvert leellenőrizték, és teljesíti a 2014/53/EU Irányelv alapvető követelményeit.

### Bemeneti/kimeneti csatlakozók

Antenna/kábel

75 Ohm külső antennacsatlakozó VHF/UHF-hez

Műholdantenna\*1

F típusú anya csatlakozó, 75 Ohm.

DiSEqC 1.0, LNB 13 V/18 V és 22 kHz-es

kapcsolójel, Egykábeles terjesztés EN50494.

## AV IN

Video/Audio bemenet (RCA aljzatok)

HDMI IN 1/2/3 (támogatják a 4K felbontást,

HDCP 2.3 kompatibilis)\*<sup>2</sup>

Video:

4096 × 2160p (24, 50, 60 Hz), 3840 × 2160p (24, 25, 30, 50, 60 Hz), 1080p (30, 50, 60 Hz), 1080/24p, 1080i (50, 60 Hz), 720p (30, 50, 60 Hz), 720/24p, 576p, 576i, 480p, 480i

Audio:

Kétsatornás lineáris PCM: 32/44,1/48 kHz 16/20/24 bit, Dolby Digital, Dolby Digital Plus, DTS

ARC (Audio Return Channel) (Csak HDMI IN 3)



Kétsatornás lineáris PCM: 48 kHz 16 bit, Dolby Digital, Dolby Digital Plus, DTS

## DIGITAL AUDIO OUT (OPTICAL)

Digitális optikai csatlakozó (kétsatornás lineáris PCM: 48 kHz 16 bit, Dolby Digital, DTS)

AUDIO OUT  /  (sztereo mini csatlakozó)

Fejhallgató, hangkimenet, mélynyomó

 1,  2,  3 (HDD REC) (A funkció nem érhető el Olaszországban)

Az 1., 2. és 3. USB-csatlakozó támogatja a High Speed USB (USB 2.0) szabványt



Feltételes hozzáférési modul (CAM) nyílása

 DC IN 19.5 V (csak a hálózati adapterrel rendelkező modellek)

Hálózati adapter bemenete

 LAN

10BASE-T/100BASE-TX csatlakozó (A hálózati környezettől függően a csatlakozási sebesség különböző lehet. A kommunikáció sebessége és minősége nem garantált.)

## Egyebek

Külön megvásárolható tartozékok

Fali konzol: SU-WL450

Üzemi hőmérséklet

0 °C – 40 °C között

Működési páratartalom

10 % – 80 % RH relatív páratartalom között (kicsapódás nélkül)

## Tápellátás, adatlap és egyebek

Tápellátás

kivéve a hálózati adapterrel kiegészített modellt

220 V – 240 V AC, 50 Hz

csak a hálózati adapterrel rendelkező modellek

19,5 V DC hálózati adapterrel

Besorolás: Bemenet: 220 V – 240 V AC, 50 Hz

Energiahatékonysági osztály

KD-65XG70xx: A

KD-55XG70xx: A

KD-49XG70xx: A

KD-43XG70xx: A

Képernyőméret (átlósan mérve) (Kb.)

KD-65XG70xx: 163,9 cm / 65 hüvelyk

KD-55XG70xx: 138,8 cm / 55 hüvelyk

KD-49XG70xx: 123,2 cm / 49 hüvelyk

KD-43XG70xx: 108,0 cm / 43 hüvelyk

Teljesítményfelvétel

[Normál] üzemmódban

KD-65XG70xx: 151 W

KD-55XG70xx: 110 W

KD-49XG70xx: 75 W

KD-43XG70xx: 66 W

[Élénk] üzemmódban

KD-65XG7096: 256 W

KD-65XG7093: 245 W

KD-65XG7077: 256 W

KD-65XG7073: 245 W

KD-65XG7005: 256 W

KD-65XG7004: 256 W

KD-65XG7003: 245 W

KD-65XG7002: 245 W

KD-55XG7096: 184 W

KD-55XG7093: 173 W

KD-55XG7077: 184 W

KD-55XG7073: 173 W

KD-55XG7005: 184 W

KD-55XG7004: 184 W

KD-55XG7003: 173 W

KD-55XG7002: 173 W

KD-49XG7096: 115 W

KD-49XG7093: 100 W

KD-49XG7077: 115 W

KD-49XG7073: 100 W

KD-49XG7005: 115 W

KD-49XG7004: 115 W

KD-49XG7003: 100 W

KD-49XG7002: 100 W

KD-43XG7096: 100 W

KD-43XG7093: 97 W

KD-43XG7077: 100 W

KD-43XG7073: 97 W

KD-43XG7005: 100 W

KD-43XG7004: 100 W

KD-43XG7003: 97 W

KD-43XG7002: 97 W

Éves energiafogyasztás\*<sup>3</sup>

KD-65XG70xx: 220 kWh évente

KD-55XG70xx: 161 kWh évente

KD-49XG70xx: 110 kWh évente

KD-43XG70xx: 96 kWh évente

Energiafogyasztás készenléti üzemmódban\*<sup>4,5</sup>  
0,50 W

## Kijelző felbontása

3 840 képpont (vízszintes) × 2 160 sor (függőleges)

## Kimeneti áramerősség

USB 1/2/3

5 V ---, max. 500 mA

## Méreték (Kb.) (szé × ma × mé)

### asztali állvánnyal

KD-65XG70xx: 146,3 × 90,9 × 33,6 cm

KD-55XG70xx: 124,1 × 78,5 × 33,6 cm

KD-49XG70xx: 110,1 × 70,4 × 26,0 cm

KD-43XG70xx: 97,0 × 63,0 × 26,0 cm

### asztali állvány nélkül

KD-65XG70xx: 146,3 × 84,5 × 8,0 cm

KD-55XG70xx: 124,1 × 72,1 × 7,9 cm

KD-49XG70xx: 110,1 × 64,5 × 5,7 cm

KD-43XG70xx: 97,0 × 57,0 × 5,7 cm

## Tömeg (Kb.)

### asztali állvánnyal

KD-65XG70xx: 21,6 kg

KD-55XG70xx: 16,5 kg

KD-49XG70xx: 12,5 kg

KD-43XG70xx: 10,3 kg

### asztali állvány nélkül

KD-65XG70xx: 20,5 kg

KD-55XG70xx: 15,4 kg

KD-49XG70xx: 11,9 kg

KD-43XG70xx: 9,7 kg

\*1 Nem minden tv rendelkezik DVB-T2 vagy DVB-S/S2 technológiával vagy műholdantenna-terminállal.

\*2 A HDMI IN 2 és HDMI IN 3 támogatja a kiváló minőségű HDMI-formátumokat, mint például a következőket: 4K 60p/50p 4:2:0 10 bit, 4:4:4, 4:2:2.

\*3 Energiafogyasztás kWh/év értékben kifejezve, amely adat olyan televíziókészülék teljesítményfelvételén alapul, amelyet 365 napon keresztül napjában 4 órát üzemeltetnek. A tényleges energiafogyasztás a televízió használati módjától függ.

\*4 A megadott készenléti energiafogyasztást akkor éri el a tv-készülék, miután befejezte a szükséges belső folyamatokat.

\*5 Ha a tv-készülék csatlakoztatva van a hálózathoz, az energiafogyasztás készenléti üzemmódban megnő.

## Megjegyzés

- Ne távolítsa el a vakkártyát vagy a tv CAM (feltételes hozzáférési modul) nyílásának borítását (az elérhetőség a tv-modelltől függ), kivéve, ha a feltételes hozzáférési modulba intelligens kártyát helyez be.
- A külön megvásárolható tartozékok elérhetősége az országtól/régiótól/tv-típus/árúkeszlettelől függ.
- A forma és a műszaki adatok előzetes bejelentés nélkül megváltozhatnak.

## Megjegyzések a digitális tv-funkcióról

- Előfordulhat, hogy a digitális TV (digitális földfelszíni videoadás, műholdas- és kábeltelvízió), az interaktív szolgáltatások és a hálózati funkciók nem érhetőek el minden országban vagy területen. Lehetséges, hogy egyes funkciók nincsenek engedélyezve vagy nem működnek megfelelően bizonyos szolgáltatók és hálózati környezetek használata esetén. Egyes TV-szolgáltatók díjat számolhatnak fel a szolgáltatásaiért.
- Ez a TV támogatja az MPEG-2, H.264/MPEG-4 AVC és H.265/HEVC kodekeket használó digitális műsorszolgáltatást, de nem garantálható, hogy az idővel esetlegesen változó összes szolgáltatóval/ szolgáltatásjellel kompatibilis lesz.

## Megjegyzések a HDR (High Dynamic Range) funkcióról (Csak egyes régiókban/országokban/ tv-modellekben)

- Kompatibilis az összes HDR PS4 játékkal HDMI-n keresztül, de csak a beépített Netflix és a YouTube App HDR videóival kompatibilis. (További információért keresse fel a Sony támogatási webhelyét ).
- A HDR-képpel kifejezetten a HDR10 Media Profile formátumot jelenti (ez általában HDR10-ként ismeretes).
- Az összes HDR-tartalommal való kompatibilitás nem garantált.

## Védjegyekkel kapcsolatos információk

- A HDMI és a HDMI High-Definition Multimedia Interface kifejezések, valamint a HDMI embléma a HDMI Licensing Administrator, Inc. védjegyei vagy bejegyzett védjegyei az Amerikai Egyesült Államokban és más országokban.
- A gyártás a Dolby Laboratories licencengedélyével történt. A Dolby, Dolby Audio, és dupla D szimbólum a Dolby Laboratories védjegyei.
- Vewd® Core. Copyright 1995–2019 Vewd Software AS. All rights reserved.
- A Wi-Fi®, a Wi-Fi Alliance®, a Wi-Fi Direct® és a Miracast® a Wi-Fi Alliance bejegyzett védjegyei.
- A Wi-Fi Protected Setup™ a Wi-Fi Alliance védjegye.



- A Wi-Fi CERTIFIED™ embléma a Wi-Fi Alliance hitelesítési jele.
- A Netflix a Netflix, Inc. bejegyzett védjegye.
- A „YouTube” és a „YouTube embléma” a Google LLC bejegyzett védjegyei.
- A „BRAVIA”, a BRAVIA és a BRAVIA Sync a Sony Corporation tulajdonát képező védjegy vagy bejegyzett védjegy.
- A „Blu-ray Disc”, „Blu-ray” és „Blu-ray Disc” embléma a Blu-ray Disc Association védjegyei.
- A „PlayStation” bejegyzett védjegy, és a „PS4” a Sony Interactive Entertainment Inc. védjegye.
- DTS-szabadalmakról lásd a <http://patents.dts.com> webhelyet. Készült a DTS, Inc. licence alapján. A DTS, a szimbólum, illetve a DTS és a szimbólum együttesen bejegyzett védjegyek, a DTS Digital Surround a DTS, Inc. védjegye. © DTS, Inc. Minden jog fenntartva.
- A TUXERA a Tuxera Inc. cég Egyesült Államokban és más országokban bejegyzett védjegye.

Csak műholdas modellek esetén:

- A DiSEqC™ az EUTELSAT védjegye. Ez a tv-készülék támogatja a DiSEqC 1.0 szabványt. Ez a tv-készülék nem motoros antennák vezérlésére lett tervezve.
- Minden egyéb védjegy a megfelelő tulajdonosok tulajdonát képezi.

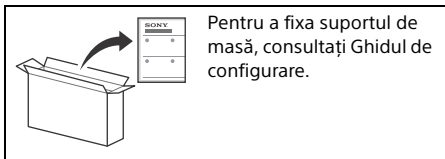

Pentru a fixa suportul de masă, consultați Ghidul de configurare.

## Cuprins

INFORMAȚIE IMPORTANTĂ	2
Informații privind siguranța	2
Părți componente și comenzi	4
Comenzi și indicatoare	4
Utilizarea telecomenzii	5
Telecomandă - Descrierea părților componente	5
Schema de conexiuni	7
Montarea televizorului pe perete	9
Utilizarea „Dispozitiv de montare pe perete”	9
Demontarea suportului de masă de la televizor	10
Depanare	12
Probleme și soluții	12
Specificații	12

### Conexiunea la internet și politica de confidențialitate a datelor personale

Acest produs se conectează la internet în timpul configurării inițiale odată cu conectarea la o rețea, pentru confirmarea conexiunii la internet, și ulterior pentru configurarea ecranului principal. Adresa dumneavoastră IP este utilizată pentru aceste configurări și pentru toate celelalte conexiuni la internet. Dacă nu doriți ca adresa dumneavoastră IP să fie utilizată, nu configurați funcția de internet wireless și nu conectați cablul de internet. Citiți informațiile privind confidențialitatea afișate în ecranele de configurare pentru detalii suplimentare despre conexiunile la internet.

## Introducere

Vă mulțumim că ați ales acest produs Sony. Înainte de a utiliza televizorul, vă rugăm să citiți cu atenție acest manual, după care să îl păstrați pentru a-l putea consulta ulterior.

### Notă

- Înainte de a utiliza televizorul, vă rugăm să citiți „Informații privind siguranța” (pagina 2).
- Pentru detalii suplimentare, citiți informațiile anexate privind siguranța.
- Imaginile și ilustrațiile utilizate în Ghidul de configurare și în acest manual au scop doar de referință și pot diferi față de produsul real.
- Simbolul „xx” care apare în numele modelului corespunde unei cifre numerice, aferente designului, culorii sau sistemului TV.

### Ghid de asistență (manual)

Pentru mai multe informații, apăsați **HOME** de pe telecomandă, apoi selectați [Ghid de asistență] din meniul [Setări]. Puteți accesa Ghidul de asistență și din computer sau smartphone (informații pe coperta spate a acestui manual).

### Unde se află eticheta de identificare

Etichetele cu numărul modelului, data fabricației (an/lună) și tensiunea de alimentare se află în partea posterioară a televizorului sau pe ambalaj.

Pentru modelele cu adaptor de priză inclus: Etichetele pentru modelul și numărul de serie al adaptorului de priză se află în partea de jos a adaptorului.

## INFORMAȚIE IMPORTANTĂ

### Observație cu privire la echipamentul radio



Prin prezenta, Sony Visual Products Inc. declară că tipurile de echipament radio KD-65XG7096, KD-65XG7093, KD-65XG7077, KD-65XG7073, KD-65XG7005, KD-65XG7004, KD-65XG7003, KD-65XG7002, KD-55XG7096, KD-55XG7093, KD-55XG7077, KD-55XG7073, KD-55XG7005, KD-55XG7004, KD-55XG7003, KD-55XG7002, KD-49XG7096, KD-49XG7093, KD-49XG7077, KD-49XG7073, KD-49XG7005, KD-49XG7004, KD-49XG7003, KD-49XG7002, KD-43XG7096, KD-43XG7093, KD-43XG7077, KD-43XG7073, KD-43XG7005, KD-43XG7004, KD-43XG7003, KD-43XG7002 sunt în conformitate cu Directiva 2014/53/UE. Textul integral al declarației UE de conformitate este disponibil la următoarea adresă internet: <http://www.compliance.sony.de/>

Acest echipament radio poate fi utilizat în UE fără încălcarea cerințelor în vigoare privind utilizarea spectrului de frecvențe radio.

### Informații privind siguranța

### Instalare/Configurare

Instalați și utilizați televizorul conform instrucțiunilor prezentate în continuare, pentru a evita riscurile de incendii, șocurile electrice sau deteriorări/răni.

#### Instalarea

- Televizorul trebuie instalat în apropierea unei prize ușor accesibile.
- Așezați televizorul pe o suprafață dreaptă și stabilă, pentru a evita căderea acestuia și vătămarea corporală sau pagubele materiale.
- Instalați televizorul într-un loc de unde nu poate fi tras, împins sau răsturnat.

- Instalati televizorul astfel încât suportul de masă al acestuia să nu iasă în afara suportului de televizor (neinclus). Dacă suportul de masă iese în afara suportului de televizor, este posibil ca televizorul să se răstoarne, să cadă și să provoace vătămări corporale sau să se deterioreze.

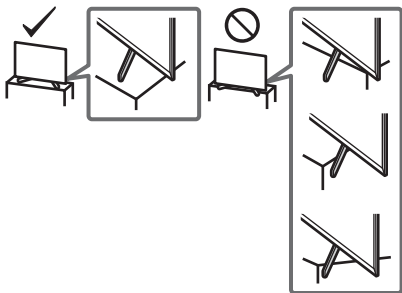

- Instalarea televizorului pe perete trebuie executată numai de către persoane calificate.
- Din motive de siguranță, se recomandă cu insistență utilizarea accesoriilor Sony, inclusiv:
  - Dispozitiv de montare pe perete: SU-WL450
- Asigurați-vă că folosiți șuruburile furnizate cu Dispozitivul de montare pe perete atunci când montați Dispozitivul de montare pe perete la aparatul TV. Șuruburile furnizate sunt indicate conform ilustrației atunci când măsurarea se face de la suprafața de montare a Dispozitivului de montare pe perete. Diametrul și lungimea șuruburilor diferă în funcție de modelul Dispozitivului de montare pe perete. Utilizarea altor șuruburi decât a celor furnizate poate avea ca rezultat deteriorarea internă a televizorului sau căderea acestuia, etc.

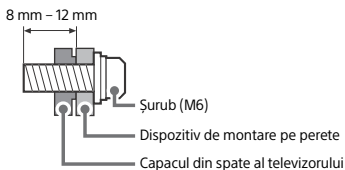

## Transportul

- Înainte de a deplasa televizorul, decuplați toate cablurile.
- La transportul unui televizor de mari dimensiuni, este recomandată participarea a două sau trei persoane.
- Când transportați manual aparatul TV, susțineți-l așa cum este prezentat mai jos. Nu forțați panoul LCD sau cadrul din jurul ecranului.
- Atunci când ridicați sau mutați televizorul, țineți-l bine de partea de jos.

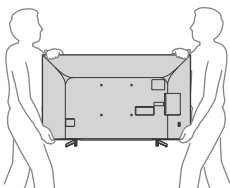

- Feriți televizorul de șocuri mecanice și de vibrații prea puternice în timpul transportului.
- Când duceți aparatul la reparat sau când vă mutați, folosiți ambalajul original.

## Asigurarea stabilității

KD-65XG70xx / 55XG70xx

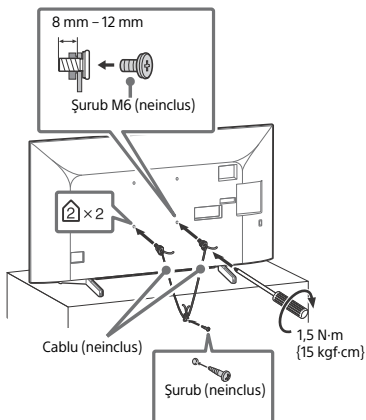

KD-49XG70xx / 43XG70xx

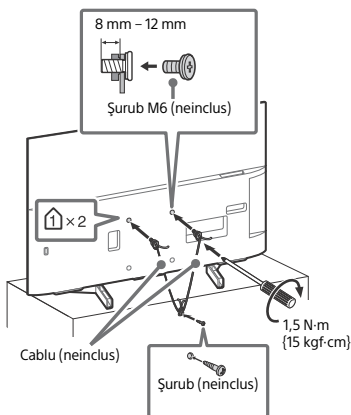

# Părți componente și comenzi

## Comenzi și indicatoare

KD-65XG70xx

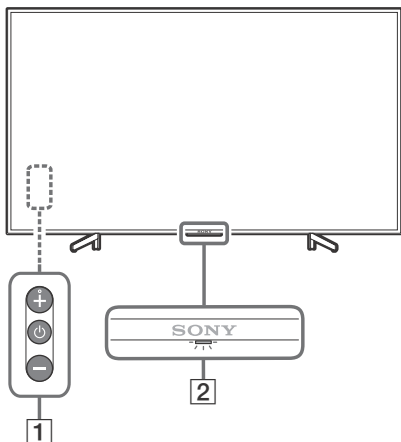

KD-55XG70xx / 49XG70xx / 43XG70xx

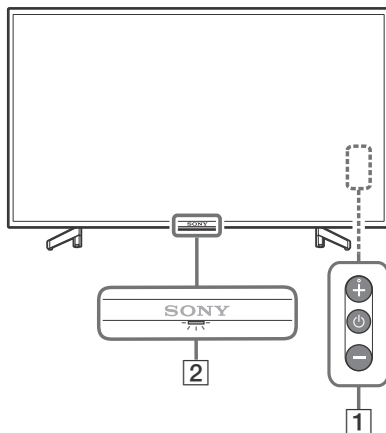

### 1 (Alimentare) /+/-

**Dacă TV este oprit,**

Apăsați  pentru pornire.

**Dacă TV este pornit,**

Țineți apăsat  pentru a opri televizorul.

Apăsați  în mod repetat pentru a schimba funcția, apoi apăsați butonul + sau - pentru a:

- Regla volumul.
- Selecta canalul.
- Selecta o sursă de intrare pentru TV.

### 2 **Senzor telecomandă\* / indicator cu LED**

Indicatorul cu LED se aprinde continuu sau intermitent, în funcție de starea televizorului.

Pentru mai multe informații, consultați Ghidul de asistență.

\* Nu poziționați nimic în apropierea senzorului.

### Notă

- Asigurați-vă că televizorul este oprit complet înainte de a scoate cablul de alimentare din priză.
- Pentru a deconecta complet televizorul de la rețea, trageți ștecherul din priză de rețea.
- Așteptați un timp atunci când efectuați selectarea intrărilor pentru a trece la altă intrare.

# Utilizarea telecomenzii

## Telecomandă - Descrierea părților componente

Forma, amplasarea, disponibilitatea și funcționarea butoanelor telecomenzii pot varia în funcție de regiune/țară/modelul televizorului.

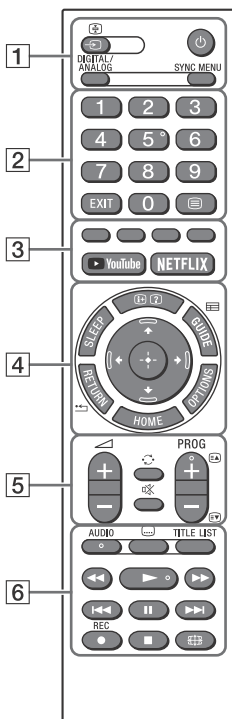

### Notă

- Numărul 5, butoanele ►, **PROG +** și **AUDIO** au puncte tactile. Utilizați punctele tactile ca referință atunci când utilizați televizorul.

### 1 (Selectare intrare/Reținere text)

În modul TV: Afișați și selectați sursa de intrare.

În modul Text: Reține pagina curentă.

### (TV standby)

Porniți sau opriți televizorul (mod standby).

### DIGITAL/ANALOG

Comutați între intrarea digitală și intrarea analogică.

### SYNC MENU

Afișează meniul BRAVIA Sync.

Pentru mai multe informații, apăsați **HOME** de pe telecomandă, apoi selectați [Ghid de asistență] din meniul [Setări].

### 2 Butoane numerice

#### EXIT

Revine la ecranul precedent sau părăsește meniul. Când este disponibil un serviciu de aplicație interactivă, apăsați pentru a părăsi serviciul.

### (Text)

Afișează informații de tip text.

### 3 Butoane colorate

Execută funcția corespunzătoare la momentul respectiv.

### YouTube (Numai pentru anumite țări/regiuni/modele de televizor)

Accesează serviciul online „YouTube”.

### NETFLIX (Numai pentru anumite țări/regiuni/modele de televizor)

Accesează serviciul online „NETFLIX”.

### 4 (Afișare informații/text)

Afișează informații.

### SLEEP

Apăsați în mod repetat până când televizorul afișează timpul în minute ([Oprit]/[15 min]/[30 min]/[45 min]/[60 min]/[90 min]/[120 min]) în care doriți ca televizorul să rămână pornit înainte de a se închide. Pentru a anula temporizatorul de oprire, apăsați **SLEEP** în mod repetat până când apare [Oprit].

### GUIDE/

Afișarea EPG digital (ghidul electronic de programe).

### RETURN/

Revine la ecranul precedent.

### OPTIONS

Afișați o listă care conține comenzi rapide pentru unele meniuri de setări. Opțiunile enumerate variază în funcție de intrarea și de conținutul curente.

### HOME

Afișează meniul principal al televizorului.

### (Buton direcțional tip D-Pad)

Parcurgerea și selectarea opțiunilor de meniu afișate pe ecran.

### 5 +/- (Volum)

Regla volumul.

### (Salt)



Reveniți la canalul sau la intrarea anterioare, vizionate timp de peste 15 secunde.

### (Anulare sunet)

Reduce volumul sunetului la minimum. Apăsați din nou pentru restabilirea sunetului.

### PROG +/-/

În modul TV: Selectează canalul.

În modul Text: Selectează pagina următoare () sau cea precedentă ()

### 6 AUDIO

Selectați sunetul sursei multilingve sau sunetul dublu pentru programul vizionat în momentul respectiv (în funcție de sursa programului).

### (Setări subtitrare)

Se activează sau se dezactivează subtitrarea (când funcția este disponibilă).

### TITLE LIST (Nu este disponibil pentru Italia)

Afișează lista titlurilor.



Operează conținutul media la televizor și la dispozitivul compatibil BRAVIA Sync conectat.

Această tastă poate fi utilizată și pentru a utiliza redarea serviciului VOD (Video on Demand). Disponibilitatea depinde de serviciul VOD.

### ● REC (Nu este disponibil pentru Italia)

Înregistrează programul curent cu funcția de înregistrare USB HDD.

### (Mod panoramic)

Reglați afișajul ecranului. Apăsați în mod repetat, pentru a selecta modul de vizionare dorit.

### Notă

- Dacă sunt selectate subtitrările și utilizatorul lansează o aplicație digitală de text prin tasta „text”, în anumite împrejurări poate înceta afișarea subtitrării. Atunci când utilizatorul iese din aplicația digitală de text, decodarea subtitrării se va relua automat.

# Schema de conexiuni

Puteți conecta o gamă largă de echipamente opționale la televizor.

## Notă

- Terminalele, etichetele și funcțiile pot varia în funcție de regiune/țară/modelul televizorului.

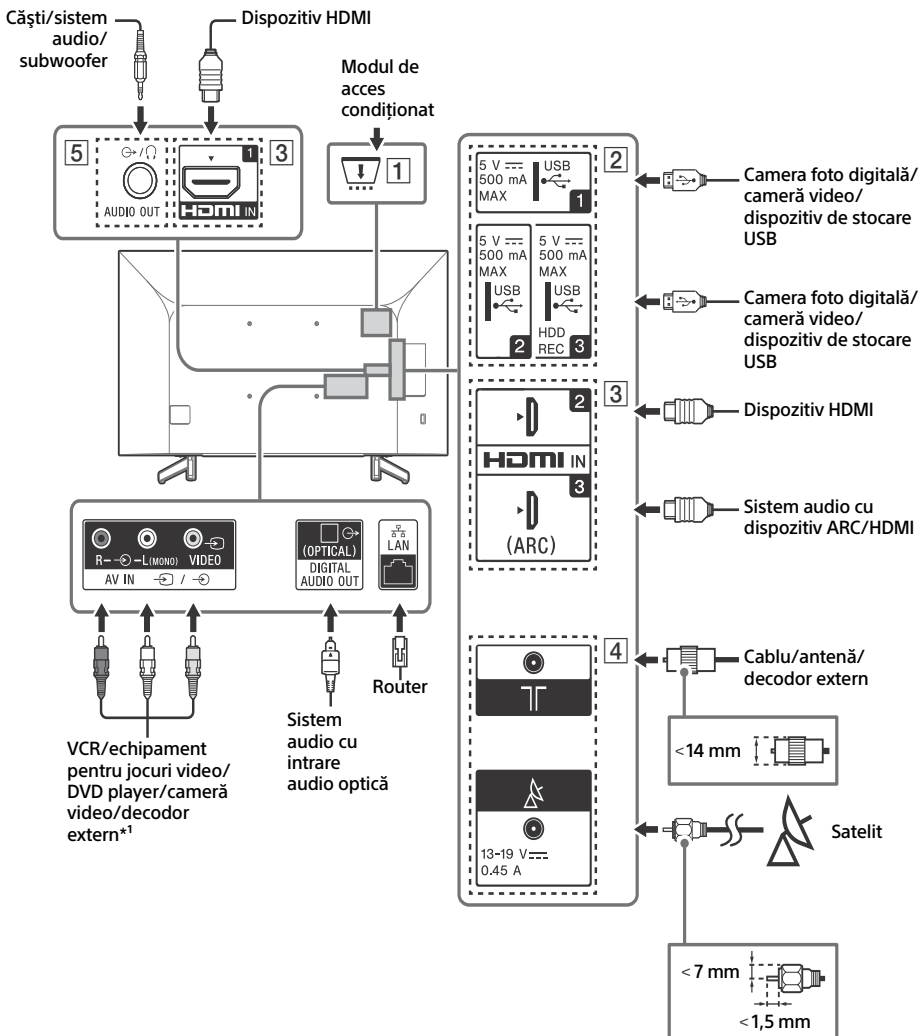

## 1 CAM (modul de acces condiționat)

- Asigură accesul la serviciile de televiziune cu plată. Pentru detalii, consultați manualul de instrucțiuni furnizat cu modulul dumneavoastră CAM.
- Nu introduceți cartela inteligentă direct în fanta CAM a televizorului. Aceasta trebuie montată în modulul de acces condiționat furnizat de către distribuitorul dumneavoastră autorizat.
- CAM nu este acceptat în unele țări/zone. Consultați-vă cu distribuitorul dumneavoastră autorizat.
- Este posibilă apariția unui mesaj CAM la comutarea la un program digital după utilizarea videoclipurilor de pe internet.

## 2 **USB 1/2**, **USB 3 (HDD REC)\*2**

- Conectarea unui dispozitiv USB de mari dimensiuni poate afecta alte dispozitive conectate în afară de acesta.
- La conectarea unui dispozitiv USB de mari dimensiuni, conectați-l la mufa USB 1.
- Conectați un hard-disk USB la portul USB 3.

## 3 **HDMI IN 1/2/3**

- Interfața HDMI poate transfera informațiile video și audio în format digital printr-un singur cablu.

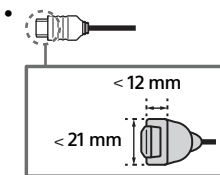

### • **HDMI IN 2/3**

Pentru o bună vizualizare a conținuturilor 4K 50p/60p, conectați un cablu Premium HDMI de mare viteză la mufa HDMI IN 2/3 și setați [Formatul semnalului HDMI] la [Format îmbunătățit].

Pentru detalii privind formatele compatibile, consultați capitolul „Specificații” din prezentul manual (pagina 12-14).

### • **HDMI IN 3 ARC (Audio Return Channel)**

Conectați sistemul audio la HDMI IN 3 pentru a transmite semnalele audio ale televizorului la sistemul audio. Sistemele audio care acceptă HDMI ARC pot trimite semnale video la televizor și pot primi semnale audio de la televizor prin intermediul aceluiași cablu HDMI. Dacă sistemul dumneavoastră audio nu acceptă HDMI ARC, este necesară o conexiune suplimentară cu DIGITAL AUDIO OUT (OPTICAL).



## 4 **(Intrare RF)**, **(Intrare satelit)\*2**

- Conexiuni pentru antenă/cablu și satelit.

## 5 **AUDIO OUT**

- Acceptă numai minimufă stereo cu 3 pini.
- Pentru a asculta sonorul televizorului prin intermediul echipamentului conectat, apăsați pe **HOME**, apoi selectați [Setări sistem] → [Punere în funcțiune] → [Setare AV] → [Căști/Leșire audio], după care selectați elementul dorit.

### Notă

\*1 Pentru dispozitive externe cu mufă SCART AV OUT, utilizați un adaptor SCART-RCA.

\*2 Numai pentru anumite țări/regiuni/modele de televizor.



# Montarea televizorului pe perete

## Utilizarea „Dispozitiv de montare pe perete”

În prezentul manual de instrucțiuni al televizorului sunt descriși numai pașii necesari pregătirii televizorului pentru instalarea pe suportul de fixare pe perete înainte de a-l monta efectiv pe perete.

### Pentru clienți:

Pentru protecția produsului și din motive de siguranță, Sony recomandă insistent ca instalarea televizorului să fie efectuată numai de către dealeri Sony sau contractori licențiați. Nu încercați să îl instalați dumneavoastră înșivă pe perete.

### Pentru distribuitorii Sony și contractanți:

Acordați atenție maximă aspectelor de siguranță în timpul instalării, întreținerii periodice și examinării produsului.

Este necesară o experiență suficientă pentru instalarea acestui produs, mai ales pentru a determina rezistența peretelui pentru a susține greutatea televizorului. Încredințați montajul acestui produs pe perete distribuitorilor Sony sau contractorilor licențiați și acordați o atenție adecvată aspectelor de siguranță în timpul instalării. Sony nu este responsabilă pentru daune materiale sau vătămări corporale cauzate de manipularea eronată sau instalarea necorespunzătoare.

Utilizați „Dispozitiv de montare pe perete” SU-WL450 (neinclus) pentru instalarea televizorului pe perete.

La instalarea „Dispozitiv de montare pe perete”, consultați și instrucțiunile de utilizare și ghidul de instalare furnizat cu „Dispozitiv de montare pe perete”.

### Notă

- Depozitați șuruburile demontate într-o locație sigură, fără a le lăsa la îndemâna copiilor.
- Dacă suportul de masă este atașat la televizor, detașați în prealabil suportul de masă. Consultați Ghidul de configurare și urmați pașii în ordine inversă, pentru a detașa suportul de masă.
- Pentru a evita deteriorarea suprafeței ecranului LCD atunci când demontați televizorul din suportul de masă, așezați televizorul, cu ecranul orientat în jos, pe o suprafață dreaptă și stabilă și acoperiți cu o pânză moale și groasă. (Numai KD-49/43XG70xx)



Pentru instrucțiuni privind instalarea Dispozitivului de montare pe perete, consultați informațiile de instalare (Dispozitiv de montare pe perete) de pe pagina produsului pentru modelul televizorului dumneavoastră. [www.sony.eu/support/](http://www.sony.eu/support/)

## Demontarea suportului de masă de la televizor

KD-65XG70xx

- 1 Scoateți pe rând câte o parte laterală a suportului de masă. Țineți bine suportul de masă cu ambele mâini în timp ce persoana sau persoanele care vă ajută ridică televizorul.

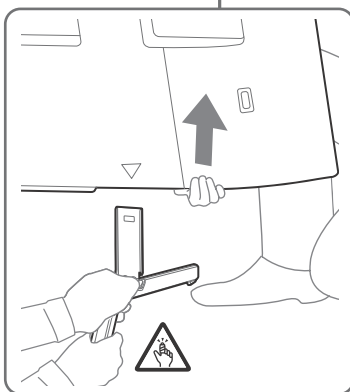
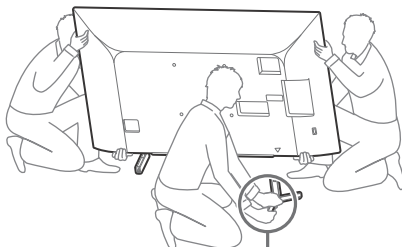

- 2 Repetați pasul anterior și scoateți cealaltă parte laterală a suportului de masă.

### Notă

- Trei sau mai multe persoane sunt necesare pentru a detașa suportul de masă.
- Aveți grijă să nu utilizați forță excesivă în timp ce detașați suportul de masă din televizor, deoarece poate cauza căderea televizorului, rezultând în vătămări corporale sau deteriorarea televizorului.
- Aveți grijă atunci când manipulați suportul de masă pentru a preveni deteriorarea televizorului.
- Ridicați cu grijă televizorul, pentru că suportul de masă este desprins și se poate răsturna, provocând vătămări corporale.
- Demontați cu grijă suportul de masă de la televizor, pentru a evita căderea acestuia și deteriorarea suprafeței pe care este așezat televizorul.

**KD-55XG70xx**

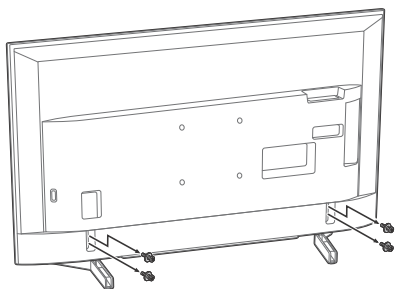

**KD-49XG70xx / 43XG70xx**

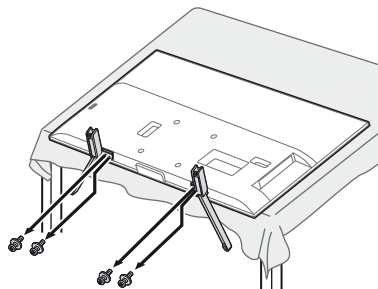

## Depanare

**Atunci când indicatorul cu LED se aprinde intermitent în culoarea roșie, numărați de câte ori se aprinde intermitent (intervalul de timp este de trei secunde).**

Dacă indicatorul cu LED se aprinde intermitent în culoarea roșie, resetați televizorul prin deconectarea cablului de alimentare de la televizor timp de două minute, apoi porniți televizorul.

Dacă problema persistă, contactați distribuitorul sau centrul de service Sony cu numărul de ori în care indicatorul cu LED se aprinde intermitent în culoarea roșie (intervalul de timp este de trei secunde). Apăsăți  de pe televizor pentru a-l opri, deconectați cablul de alimentare și informați-vă dealerul sau centrul de service Sony.

### Probleme și soluții

**Fără imagine (ecranul este întunecat) și fără sunet**

- Verificați conexiunea antenă (exterioară)/cablu.
- Conectați televizorul la priza de rețea și apăsați  de pe televizor sau de pe telecomandă.

**Contururile imaginii sunt distorsionate**

- Schimbați setarea curentă [Mod Film]\* la alte setări.

**Televizorul se oprește automat (televizorul intră în modul standby)**

- Verificați dacă [Temporizator oprire]\* este activat.
- Verificați dacă [Durată]\* este activat de [Temporizator de pornire]\* sau de [Setări ramă foto]\*.
- Verificați dacă [TV inactiv standby]\* este activat.

**Unele surse de intrare nu pot fi selectate**

- Selectați [Presetări AV]\* și selectați [Permanent]\* pentru sursa de intrare.

**Unele programe nu pot fi redate**

- Verificați conexiunea antenă (exterioară)/cablu.

**Telecomandă nu funcționează**

- Înlocuiți bateriile.

**Zonele din jurul televizorului se încălzesc**

- Când televizorul este utilizat pentru o perioadă îndelungată, zonele din jurul televizorului se încălzesc. Este posibil ca zonele respective să fie fierbinți la pipăit.

\* Pentru mai multe informații, apăsați **HOME** de pe telecomandă, apoi selectați [Ghid de asistență] din meniul [Setări].

## Specificații

### Sistem

Tip de panou

Panou LCD (Liquid Crystal Display - Afișaj cu cristale lichide), Retroiluminare cu leduri

Sistem TV

În funcție de țara/regiunea aleasă/modelul televizorului

Analogic: B/G, D/K, I

Digital: DVB-T/DVB-C

DVB-T2\*1

Satelit\*1: DVB-S/DVB-S2

Sistem culoare/video

Analogic: PAL/SECAM/NTSC3.58 (Numai video)/NTSC4.43 (Numai video)

Digital: MPEG-2 MP@ML/HL, H.264/MPEG-4 AVC MP/HP@L5.0, H.265/HEVC MP/Main10@L5.1 (4K 60 cps)

Acoperire canale

În funcție de țara/regiunea aleasă/modelul televizorului

Analogic: UHF/VHF/Cablu

Digital: UHF/VHF/Cablu

Satelit\*1: Frecvență IF 950 - 2.150 MHz

Ieșire audio

10 W + 10 W

Technologie wireless

Protocol IEEE 802.11b/g/n

Bandă (benzi) de frecvență

LAN wireless (IEEE 802.11b/g/n)	
Gama de frecvență	Putere de ieșire
2.400-2.483,5 MHz	< 20,0 dBm

Versiune software

Acest echipament radio este destinat utilizării cu versiunea/versiunile software aprobata(e) și specificată în Declarația de conformitate UE. Consultați [Asistență pentru clienți] din meniul [Setări].

Conform verificărilor efectuate, software-ul instalat în acest echipament radio respectă cerințele esențiale ale directivei 2014/53/UE.

### Mufe intrare/ieșire

Antenă (exterioară)/cablu

Bornă externă 75 ohm pentru VHF/UHF

Antenă de satelit\*1

Conector mamă de tip F, 75 ohm.

DiSeqC 1.0, LNB 13 V/18 V & ton 22 kHz, Distribuție printr-un singur cablu EN50494.

## AV IN

Intrare video/audio (mufe fono)

HDMI IN 1/2/3 (suport pentru rezoluție 4K,

Compatibil cu HDCP 2.3)\*2

Video:

4096 × 2160p (24, 50, 60 Hz), 3840 × 2160p (24, 25, 30, 50, 60 Hz), 1080p (30, 50, 60 Hz), 1080/24p, 1080i (50, 60 Hz), 720p (30, 50, 60 Hz), 720/24p, 576p, 576i, 480p, 480i

Audio:



PCM liniar pe două canale: 32/44,1/48 kHz 16/20/24 biți, Dolby Digital, Dolby Digital Plus, DTS

ARC (Audio Return Channel) (Numai HDMI IN 3)



PCM liniar pe două canale: 48 kHz 16 biți, Dolby Digital, Dolby Digital Plus, DTS

## DIGITAL AUDIO OUT (OPTICAL)

Mufă optică digitală (PCM liniar pe două canale: 48 kHz 16 biți, Dolby Digital, DTS)

AUDIO OUT  /  (Mini mufă stereo)

Căști, ieșire audio, subwoofer

 1,  2,  3 (HDD REC) (Funcția nu este disponibilă în Italia)

Porturile USB 1, 2 și 3 sunt compatibile cu High Speed USB (USB de mare viteză) (USB 2.0).



Slot CAM (modul de acces condiționat)

 DC IN 19.5 V (numai pentru modelele cu adaptor de priză inclus)

Intrare adaptor de priză

## LAN

Conector 10BASE-T/100BASE-TX (În funcție de mediul de funcționare a rețelei, viteza conexiunii poate varia. Viteza de comunicare și calitatea nu sunt garantate.)

## Altele

Accesorii opționale

Dispozitiv de montare pe perete: SU-WL450

Temperatură de utilizare

0 °C – 40 °C

Umiditate de funcționare

UR 10 % - 80 % (fără condens)

## Alimentare, date tehnice ale produsului și altele

Cerințe de alimentare

cu excepția modelelor cu adaptor de priză inclus 220 V – 240 V c.a., 50 Hz

numai pentru modelele cu adaptor de priză inclus 19,5 V c.c. cu adaptor de priză

Valoare nominală: Intrare 220 V – 240 V c.a., 50 Hz

Clasă de eficiență energetică

KD-65XG70xx: A

KD-55XG70xx: A

KD-49XG70xx: A

KD-43XG70xx: A

Dimensiunea ecranului (măsurată pe diagonală) (aprox.)

KD-65XG70xx: 163,9 cm / 65 țoli

KD-55XG70xx: 138,8 cm / 55 țoli

KD-49XG70xx: 123,2 cm / 49 țoli

KD-43XG70xx: 108,0 cm / 43 țoli

Consum de putere

În modul [Standard]

KD-65XG70xx: 151 W

KD-55XG70xx: 110 W

KD-49XG70xx: 75 W

KD-43XG70xx: 66 W

În modul [Strălucitor]

KD-65XG7096: 256 W

KD-65XG7093: 245 W

KD-65XG7077: 256 W

KD-65XG7073: 245 W

KD-65XG7005: 256 W

KD-65XG7004: 256 W

KD-65XG7003: 245 W

KD-65XG7002: 245 W

KD-55XG7096: 184 W

KD-55XG7093: 173 W

KD-55XG7077: 184 W

KD-55XG7073: 173 W

KD-55XG7005: 184 W

KD-55XG7004: 184 W

KD-55XG7003: 173 W

KD-55XG7002: 173 W

KD-49XG7096: 115 W

KD-49XG7093: 100 W

KD-49XG7077: 115 W

KD-49XG7073: 100 W

KD-49XG7005: 115 W

KD-49XG7004: 115 W

KD-49XG7003: 100 W

KD-49XG7002: 100 W

KD-43XG7096: 100 W

KD-43XG7093: 97 W

KD-43XG7077: 100 W

KD-43XG7073: 97 W

KD-43XG7005: 100 W

KD-43XG7004: 100 W

KD-43XG7003: 97 W

KD-43XG7002: 97 W

Consumul de energie anual\*3

KD-65XG70xx: 220 kWh pe an

KD-55XG70xx: 161 kWh pe an

KD-49XG70xx: 110 kWh pe an

KD-43XG70xx: 96 kWh pe an

Consum de energie în modul standby\*4\*5  
0,50 W

## Rezoluție ecran

3.840 puncte (pe orizontală) × 2.160 linii (pe verticală)

## Mărimi de ieșire nominale

USB 1/2/3

5 V ---, 500 mA max.

## Dimensiuni (aprox.) (l x h x L)

### cu suport de masă

KD-65XG70xx: 146,3 × 90,9 × 33,6 cm

KD-55XG70xx: 124,1 × 78,5 × 33,6 cm

KD-49XG70xx: 110,1 × 70,4 × 26,0 cm

KD-43XG70xx: 97,0 × 63,0 × 26,0 cm

### fără suport de masă

KD-65XG70xx: 146,3 × 84,5 × 8,0 cm

KD-55XG70xx: 124,1 × 72,1 × 7,9 cm

KD-49XG70xx: 110,1 × 64,5 × 5,7 cm

KD-43XG70xx: 97,0 × 57,0 × 5,7 cm

## Masă (aprox.)

### cu suport de masă

KD-65XG70xx: 21,6 kg

KD-55XG70xx: 16,5 kg

KD-49XG70xx: 12,5 kg

KD-43XG70xx: 10,3 kg

### fără suport de masă

KD-65XG70xx: 20,5 kg

KD-55XG70xx: 15,4 kg

KD-49XG70xx: 11,9 kg

KD-43XG70xx: 9,7 kg

\*1 Nu toate modelele de televizoare dispun de tehnologia DVB-T2 sau DVB-S/S2 sau de mufă pentru antena de satelit.

\*2 HDMI IN 2 și HDMI IN 3 sunt compatibile cu formatele HDMI de înaltă calitate precum 4K 60p/50p 4:2:0 10 biți, 4:4:4, 4:2:2.

\*3 Consum de energie pe an în kWh, în baza consumului de energie al televizorului, când este în funcțiune 4 ore pe zi pe o perioadă de 365 de zile. Consumul real de energie va depinde de modul în care este utilizat televizorul.

\*4 Puterea specificată în modul standby este atinsă după ce televizorul încheie procesele interne necesare.

\*5 Consumul de energie în modul standby va crește atunci când televizorul dumneavoastră este conectat la rețea.

## Notă

- Nu scoateți cartela de protecție sau capacul (prezente în funcție de modelul televizorului) din slotul CAM (Modul de acces condiționat) al televizorului decât pentru introducerea unei cartele inteligente în CAM.
- Accesoriile opționale sunt disponibile în funcție de țări/regiune/modelul televizorului/stoc.
- Designul și specificațiile se pot modifica fără notificare prealabilă.

## Note privind televiziunea digitală

- Canalele digitale (prin antenă DVB, satelit și cablu), serviciile interactive și funcțiile de rețea pot să nu fie disponibile în toate țările sau regiunile. Este posibil ca unele funcții să nu poată fi activate sau să nu funcționeze corect cu anumiți furnizori de servicii și medii de rețea. Unii furnizori pot solicita taxe pentru serviciile oferite.
- Acest televizor acceptă posturi digitale prin folosirea codecurilor MPEG-2, H.264/MPEG-4 AVC și H.265/HEVC, dar compatibilitatea cu semnalele tuturor operatorilor/serviciilor, care se pot schimba în timp, nu poate fi garantată.

## Note privind HDR (Interval dinamic ridicat) (Numai pentru anumite țări/regiuni/modele de televizor)

- Compatibil cu toate titlurile de jocuri HDR PS4 numai prin intermediul videoclipurilor HDMI și HDR ale aplicațiilor Netflix și YouTube încorporate. (Pentru mai multe informații, consultați site-ul de asistență Sony).
- Semnalul de imagine HDR înseamnă în mod specific format HDR10 Media Profile (denumit în mod obișnuit HDR10).
- Nu este garantată compatibilitatea cu întregul conținut HDR.

## Informații legate de mărci

- Termenii HDMI, HDMI High-Definition Multimedia Interface și sigla HDMI sunt mărci comerciale sau mărci comerciale înregistrate ale HDMI Licensing Administrator, Inc. în Statele Unite și în alte țări.
- Fabricat sub licență de la Dolby Laboratories. Simbolurile Dolby, Dolby Audio, și double-D sunt mărci comerciale ale Dolby Laboratories.
- Vewd® Core. Copyright 1995-2019 Vewd Software AS. All rights reserved.
- Wi-Fi®, Wi-Fi Alliance®, Wi-Fi Direct® și Miracast® sunt mărci comerciale înregistrate ale Wi-Fi Alliance.
- Wi-Fi Protected Setup™ este marca comercială a Wi-Fi Alliance.
- Sigla Wi-Fi CERTIFIED™ este marcă de certificare a Wi-Fi Alliance.

- Netflix este marcă comercială înregistrată a Netflix, Inc.
- „YouTube” și „sigla YouTube” sunt mărci comerciale înregistrate ale Google LLC.
- „BRAVIA”, BRAVIA și BRAVIA Sync sunt mărci comerciale sau mărci comerciale înregistrate ale Sony Corporation.
- „Blu-ray Disc”, „Blu-ray” și sigla „Blu-ray Disc” sunt mărci comerciale ale Blu-ray Disc Association.
- „PlayStation” este marcă comercială înregistrată, iar „PS4” este marcă comercială a Sony Interactive Entertainment Inc.
- Pentru informații despre brevetele DTS, vizitați <http://patents.dts.com>. Fabricat sub licență primită de la DTS, Inc. DTS, simbolul, & DTS și simbolul împreună sunt mărci comerciale înregistrate, iar DTS Digital Surround este marcă comercială a DTS, Inc. © DTS, Inc. Toate drepturile rezervate.
- TUXERA este marcă comercială înregistrată a Tuxera Inc. în S.U.A. și în alte țări.

Numai pentru modelele prin satelit:

- DiSEqC™ este marcă comercială a EUTELSAT. Acest televizor acceptă DiSEqC 1.0. Acest televizor nu este proiectat pentru controlul antenelor motorizate.
- Toate celelalte mărci comerciale sunt proprietatea respectivilor deținători.

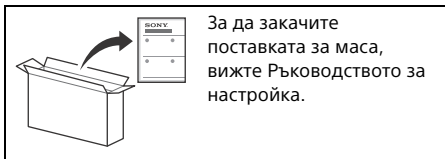

За да закачите поставката за маса, вижте Ръководството за настройка.

## Съдържание

ВАЖНА ЗАБЕЛЕЖКА	2
Информация за безопасност	2
Части и прибори за управление	4
Прибори за управление и индикатори	4
Използване на дистанционно управление	5
Дистанционно управление описание на частите	5
Диаграма на свързване	7
Монтаж на телевизора на стена	9
Използване на опционалната Конзола за закрепване към стена	9
Сваляне на поставката за маса от телевизора	10
Отстраняване на неизправности	12
Проблеми и решения	12
Спецификации	13

### Интернет връзка и защита на личните данни

Този продукт се свързва с интернет по време на първоначалната настройка, веднага след като се свърже с мрежа с цел да се потвърди достъпа до интернет, както и по-късно, за да се конфигурира Номе екрана. Вашият IP адрес се използва за тези и всички други свързвания с интернет. Ако не искате вашият IP адрес да се използва изобщо, не настройвайте функцията за безжичен интернет и не свързвайте уреда с интернет по кабел. За повече подробности за интернет връзките, моля, вижте информацията за поверителност, представена в екраните за настройка.

## Въведение

Благодарим ви за покупката на този Sony продукт. Преди да започнете работа с телевизора, прочетете ръководството изцяло и го запазете за бъдещи справки.

### Забележка

- Преди да започнете работа с телевизора, моля, прочетете "Информация за безопасност" (стр. 2).
- Прочетете дадената Информация за безопасност за допълнителни сведения за безопасността.
- Изображенията и илюстрациите, използвани в Ръководството за настройка и в това ръководство, са само за справка и може да се различават от действителния продукт.
- Знакът "xx", който се появява в името на модела, съответства на номер, свързан с дизайна, цвета или системата на телевизора.

## Помощно ръководство (Ръчно)

За по-подробна информация, натиснете **НОМЕ** на дистанционното, след това изберете [Помощно ръководство] в [Настройки] менюто. Можете да проверите Помощното ръководство и от вашия компютър или смартфон (информацията е предоставена на задната корица на това ръководство).

## Място на идентификационния етикет

Етикетите за номер на модела, дата на производство (година/месец) и клас на захранване, са разположени на гърба на телевизора или опаковката.

За модели, които се доставят със захранващ адаптор: Етикетите за номер на модел и серийен номер на захранващия адаптор са разположени отдолу на захранващия адаптор.

## ВАЖНА ЗАБЕЛЕЖКА

### Забележка за радио оборудване



С настоящото Sony Visual Products Inc. декларира, че типове радиооборудване KD-65XG7096, KD-65XG7093, KD-65XG7077, KD-65XG7073, KD-65XG7005, KD-65XG7004, KD-65XG7003, KD-65XG7002, KD-55XG7096, KD-55XG7093, KD-55XG7077, KD-55XG7073, KD-55XG7005, KD-55XG7004, KD-55XG7003, KD-55XG7002, KD-49XG7096, KD-49XG7093, KD-49XG7077, KD-49XG7073, KD-49XG7005, KD-49XG7004, KD-49XG7003, KD-49XG7002, KD-43XG7096, KD-43XG7093, KD-43XG7077, KD-43XG7073, KD-43XG7005, KD-43XG7004, KD-43XG7003, KD-43XG7002 съответстват на Директива 2014/53/ЕС. Цялостният текст на ЕС декларацията за съответствие може да се намери на следния интернет адрес: <http://www.compliance.sony.de/>

Това радио оборудване може да се използва в ЕС, без да се нарушават приложимите изисквания относно използването на радиочестотния спектър.

## Информация за безопасност

### Инсталация/Настройка

Инсталирайте и използвайте телевизора в съответствие с инструкциите, описани по-долу, за да избегнете риск от пожар, токов удар или повреда и/или наранявания.

#### Инсталация

- Телевизорът трябва да бъде инсталиран близо до лесно достъпен контакт.
- Поставете телевизора на стабилна, равна повърхност, за да избегнете падането му, което може да причини нараняване на човек или повреда на имущество.
- Монтирайте телевизора на място, където не може да бъде дръпнат, бутнат или преобърнат.



- Поставете телевизора така, че стойката за маса на ТВ да не е стърчи от масата, на която е поставен телевизорът (не се доставя). Ако стойката за маса е издадена навън спрямо масата, на която е поставен телевизора, това може да доведе до преобръщане или падане на телевизора и да доведе до нараняване на човек или повреда на телевизора.

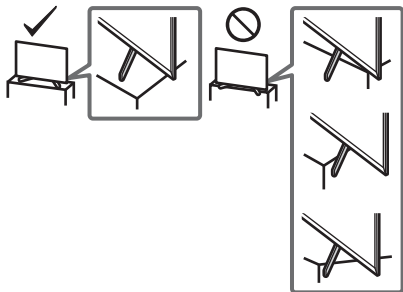

- Монтажът на устройството към стената трябва да се извърши само от квалифициран персонал.
- За по-голяма безопасност ви препоръчваме да използвате оригиналните аксесоари на Sony, включително:
  - Конзола за закрепване към стена: SU-WL450
- На всяка цена използвайте винтовете приложени към Конзолата за закрепване към стена, когато закачате Конзолата за закрепване към стена към телевизора. Приложените винтове са проектирани както е показано на илюстрацията, измерването е направено спрямо закачващата повърхност на Конзолата за закрепване към стена. Диаметърът и дължината на винтовете се различават в зависимост от модела на Конзолата за закрепване към стена. Използването на винтове, различни от тези в комплекта на конзолата, може да доведе до вътрешни повреди на телевизора или да стане причина за падането му и т.н.

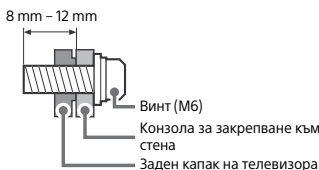

## Пренасяне

- Преди да местите телевизора, изключете всички кабели от него.
- Пренасянето на голям телевизор изисква двама или повече души.
- Когато местите телевизора на ръце, дръжте го, както е показано по-долу. Не натискайте LCD панела и рамката около екрана.
- Когато повдигате или местите телевизора, го дръжте здраво от долу.

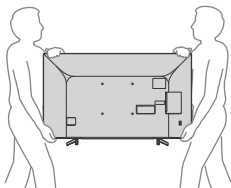

- При пренасяне не излагайте телевизора на сътресения или прекалени вибрации.

- Когато пренасяте телевизора при ремонт или при смяна на жилището, пакетирайте го, като използвате оригиналната опаковка и материали за пакетирание.

## Предотвратяване на падане KD-65XG70xx / 55XG70xx

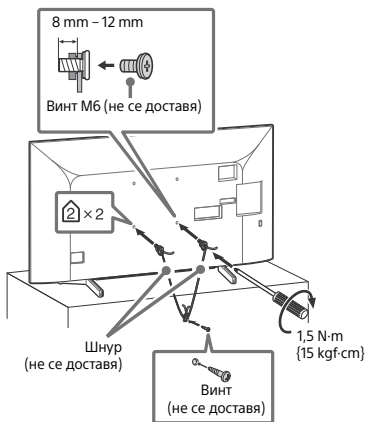

## KD-49XG70xx / 43XG70xx

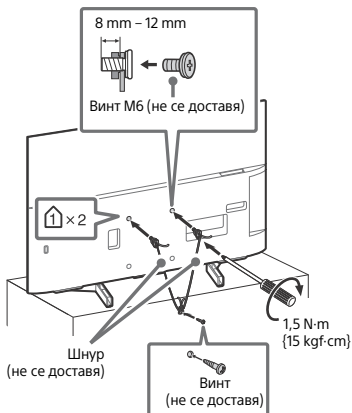

# Части и прибори за управление

## Прибори за управление и индикатори

KD-65XG70xx

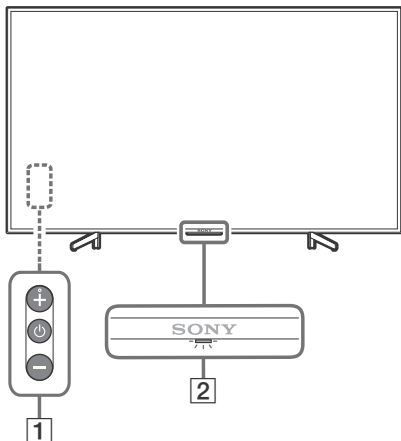

KD-55XG70xx / 49XG70xx / 43XG70xx

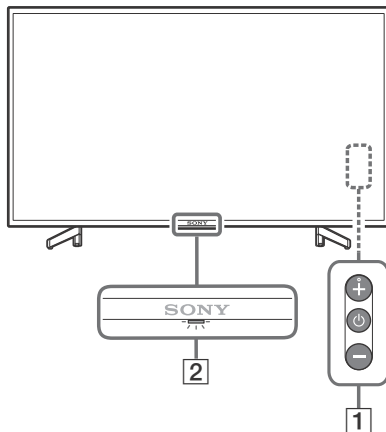



### 1 (Захранване) /+/-

**Когато телевизорът е изключен,**

Натиснете , за да го включите.

**Когато телевизорът е включен,**

Натиснете и задръжте , за да изключите.

Натиснете  многократно, за да промените функцията, след това натиснете бутона + или -, за да:

- Настройте силата на звука.
- Изберете канал.
- Изберете входящ източник за телевизора.

### 2 Сензор за дистанционно управление \* / LED индикатор

LED индикаторът свети или мига в зависимост от състоянието на телевизора.

За повече информация вижте в Помощното ръководство.

\* Не поставяйте нищо в близост до сензора.

### Забележка

- Уверете се, че телевизорът е напълно изключен, преди да извадите захранващия кабел.
- За да изключите телевизора от електрическата мрежа напълно, извадете щепсела от контакта.
- Моля, изчакайте малко, когато избирате вход при превключване на друг вход.

# Използване на дистанционно управление

## Дистанционно управление описание на частите

Разположението, формата, наличността и функциите на бутоните на дистанционното управление могат да се различават в зависимост от региона/държавата/модела на телевизора.

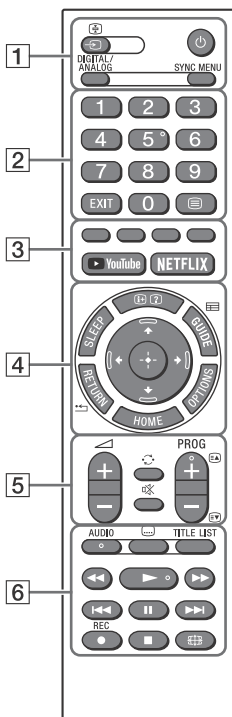

### Забележка

- Бутонът с цифра 5, ►, **PROG** + и бутоните **AUDIO** имат тактилни точки. Използвайте тактилните точки като отправни, когато работите с телевизора.

### 1 / (Избор на вход/Задържане на текст)

В ТВ режим: Показва и избира входния източник.

В режим Текст: Задръжа текущата страница.

### (ТВ готовност)

Включва или изключва телевизора (режим Готовност).

### DIGITAL/ANALOG

Превключва между цифров и аналогов вход.

### SYNC MENU

Показва BRAVIA Sync Menu.

За по-подробна информация, натиснете **HOME** на дистанционното, след това изберете [Помощно ръководство] в [Настройки] менюто.

### 2 Бутони с цифри

#### EXIT

Връща към предишен екран или излиза от менюто. Когато работи Интерактивно приложение, натиснете, за да излезете от услугата.

### (Текст)

Показва текстова информация.

### 3 Цветни бутони

Изпълняват определена функция съответстваща в момента.

### YouTube (Само за определени региони/страни/модели телевизори)

Дава достъп до онлайн услугата "YouTube".

### NETFLIX (Само за определени региони/страни/модели телевизори)

Дава достъп до онлайн услугата "NETFLIX".

### 4 (Инфо/Показване на текст)

Показва информация.

### SLEEP

Натиснете неколкократно, докато на телевизора се покаже времето в минути ([Изкл.]/[15 мин.]/[30 мин.]/[45 мин.]/[60 мин.]/[90 мин.]/[120 мин.]), което искате телевизорът да остане включен, преди да се изключи. За да отмените таймера за заспиване, натиснете **SLEEP** неколкократно, докато се появи [Изкл.].

### GUIDE/

Показва цифровия EPG (справочник на цифровите програми).

### RETURN/

Връща към предишен екран.

### OPTIONS

Показва списък с преки пътища към някои менюта за настройка. Изброените опции се различават в зависимост от текущия вход и съдържание.

### HOME

Показва меню Номе на телевизора.

### (D-Pad за навигиране)

Навигация в екранното меню и избор.

### 5 +/- (Сила на звука)

Настройте силата на звука.

### (Прескачане)



Връщане към предишния канал или вход, гледан повече от 15 секунди.

### (Заглушаване)

Изключва звука. Натиснете отново, за да възстановите звука.

### PROG +/-//

В ТВ режим: Избира канал.

В режим Текст: Избира следващата () или предишната () страница.

### 6 AUDIO

Изберете съответния звук от многоезичния източник или двойния звук за програмата, която се гледа в момента (завис от източника на програмата).

### (Настройка на субтитрите)

Включва или изключва субтитрите (когато функцията е налична).

### TITLE LIST (Не се предлага за Италия)

Показва списъка със записани заглавия.



Управлява мултимедийно съдържание от телевизора и свързани съвместими с BRAVIA Sync устройства.

Този клавиш може да се използва и за възпроизвеждане на услугата VOD (видео по заявка). Наличието зависи от услугата VOD.

### REC (Не се предлага за Италия)

Записва текущата програма с помощта на функцията за запис USB HDD.

### (Широкоекранен режим)

Настройва показването на екрана.

Натиснете неколкократно, за да изберете желания широкоекранен режим.

### Забележка

- Ако са избрани субтитри и потребителят стартира цифрово текстово приложение чрез клавиша "текст", субтитрите може при определени обстоятелства да спрат да се показват. Когато потребителят излезе от цифровото текстово приложение, декодирането на субтитрите ще се възобнови автоматично.

# Диаграма на свързване

Можете да свържете широка гама от допълнително оборудване към вашия телевизор.

## Забележка

- Терминалите, етикетите и функциите може да се различават в зависимост от региона/държавата/модела на телевизора.

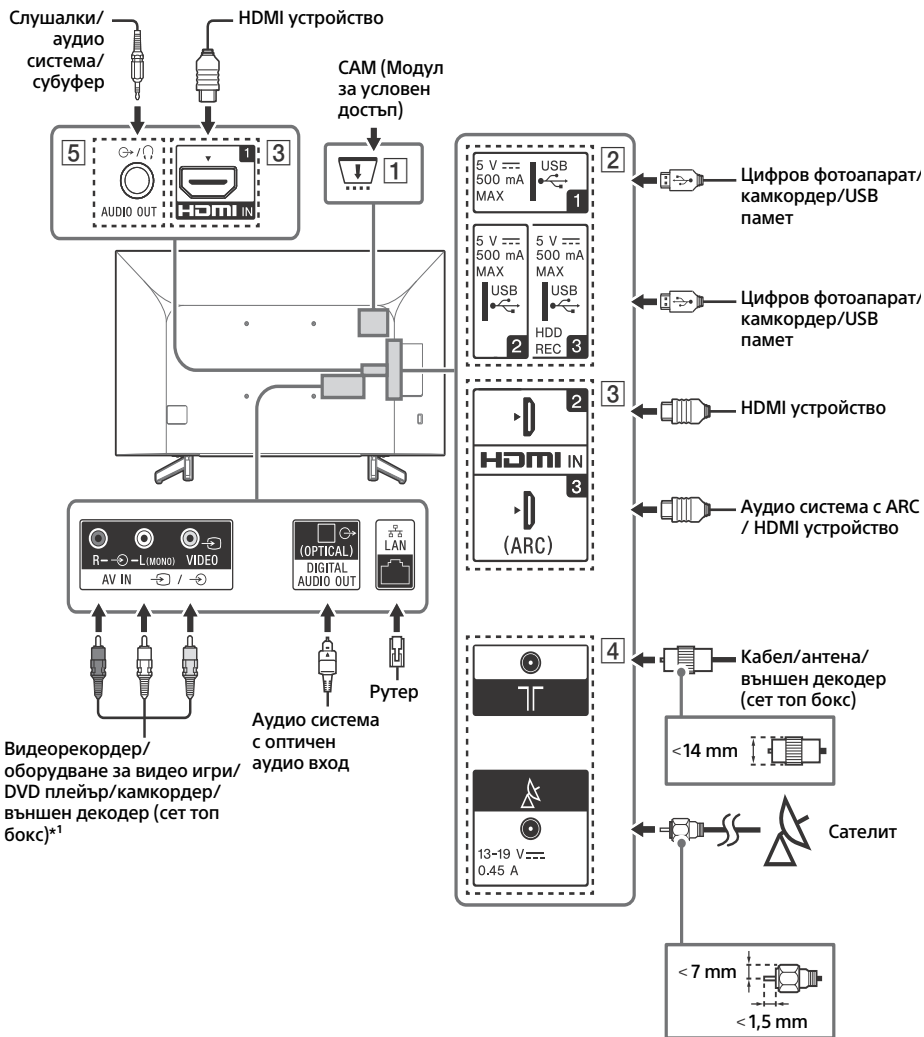

### 1 CAM (Модул за условен достъп)

- Предоставя достъп до платени ТВ услуги. За подробности вижте Ръководството за употреба, доставено с вашата CAM.
- Не поставяйте смарт картата директно в CAM слота на телевизора. Тя трябва да се постави в модула за условен достъп, предоставен от вашия оператор.
- CAM не се поддържа в някои държави/региони. Проверете при вашия оператор.
- Когато превключите към цифрова програма след като гледате интернет видео, може да се появи CAM съобщение.

### 2 **USB 1/2**, **USB 3 (HDD REC)\*2**

- Свързването на голямо USB устройство може да повлияе на работата на други свързани устройства в близост до него.
- Когато свързвате голямо USB устройство, свързвайте го към куплунга USB 1.
- Свържете USB HDD устройство към USB 3 порта.

### 3 **HDMI IN 1/2/3**

- Интерфейсът HDMI може да пренася цифрово видео и аудио по един кабел.

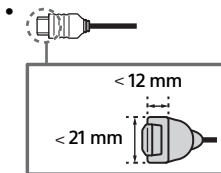

#### • **HDMI IN 2/3**

За да се наслаждавате на висококачествено 4K 50p/60p съдържание, свържете качествен високоскоростен HDMI кабел към HDMI IN 2/3 и задайте [Формат на HDMI сигнала.] на [Подобрен формат]. За повече информация относно поддържаните формати вижте "Спецификации" в това ръководство (стр. 13-15).

#### • **HDMI IN 3 ARC (Audio Return Channel)**

Свържете аудио системата си към HDMI IN 3, за да насочите телевизионния аудио сигнал към вашата аудио система. Аудио система, която поддържа HDMI ARC, може да изпраща видео към телевизора и да получава аудио от телевизора чрез същия HDMI кабел. Ако вашата аудио система не поддържа HDMI ARC, е необходима допълнителна връзка с DIGITAL AUDIO OUT (OPTICAL).



### 4 **ТГ (RF вход)**, **(Сателитен вход)\*2**

- Куплунг за наземна/кабелна и сателитна телевизия.

### 5 **AUDIO OUT**

- Поддържа само стерео мини-жак с три полюса.
- За да слушате звук от телевизора през свързаното оборудване, натиснете **HOME**, изберете [Системни настройки] → [Настройка] → [AV настройки] → [Слушалки/Аудио изход], след което изберете желаните елемент.

#### Забележка

\*1 За външно устройство, което има само SCART AV OUT, използвайте SCART-RCA адаптер.

\*2 Само за определени региони/страни/модели телевизори.

# Монтаж на телевизора на стена

## Използване на опционалната Конзола за закрепване към стена

В това ръководство за употреба е показана само подготовката на телевизора за монтаж на стена, преди той да бъде монтиран на стената.

### До потребителите:

От съображения за безопасност и за защита на продукта, Sony препоръчва монтажът на вашия телевизор да бъде извършен от дистрибутор на Sony или от лицензиран подизпълнител. Не се опитвайте да го монтирате сами.

### До търговците и доставчиците на Sony:

Подходете с подчертано внимание към безопасността по време на монтажа, периодичната поддръжка и проверката на този продукт.

За монтажа на този продукт се изисква значителен опит, особено за определяне на здравината на стената, която трябва да издържи тежестта на телевизора. На всяка цена поверете закрепването на този продукт към стена на дистрибутори на Sony или лицензирани подизпълнители и по време на монтажа обърнете особено внимание на мерките за безопасност. Sony не носи отговорност за повреди или наранявания, причинени от неправилни манипулации или монтаж.

Използвайте Конзола за закрепване към стена SU-WL450 (не се доставя), за да монтирате телевизора на стената.

Когато монтирате Конзолата за закрепване към стена, прочетете също Инструкциите за експлоатация и Указанията за монтаж на Конзолата за закрепване към стена.

### Забележка

- Не пропускайте да запазите свалените винтове на сигурно място, като ги пазите от деца.
- Ако поставката за маса е закачена към телевизора, първо я свалете. Вижте Ръководството за настройка и следвайте стъпките в обратен ред, за да свалите поставката за маса.
- Поставете телевизора с екрана надолу върху равна и стабилна повърхност, покрита с дебела и мека кърпа, когато свалите поставката за маса от телевизора, за да предотвратите повреждане на повърхността на LCD дисплея. (само KD-49/43XG70xx)



За инструкции относно монтирането на Конзолата за закрепване към стена вижте Информация за монтаж (Конзола за закрепване към стена) на страницата за вашия модел телевизор.  
[www.sony.eu/support/](http://www.sony.eu/support/)

## Сваляне на поставката за маса от телевизора

KD-65XG70xx

- 1 Отстранете едната страна на стойката за маса. Дръжте здраво стойката за маса стабилно с двете си ръце, докато други повдигат телевизора.

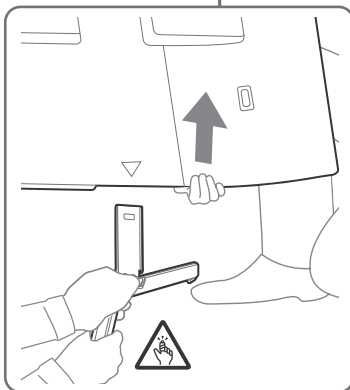
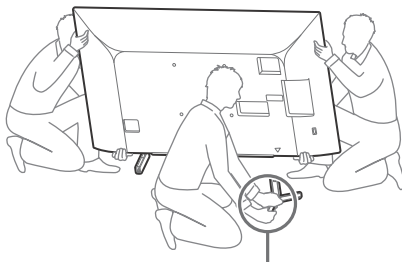

- 2 Повторете предишната стъпка и отстранете другата страна на стойката за маса.

### Забележка

- Свалянето на поставката за маса следва да се извърши от двама или повече души.
- Внимавайте да не прилагате прекомерна сила, когато сваляте поставката за маса от телевизора, тъй като телевизорът може да падне и да причини телесно нараняване или самият телевизор да се повреди.
- Бъдете внимателни, когато работите с поставката за маса, за да избегнете повреждане на телевизора.
- Внимавайте, когато повдигате телевизора, тъй като стойката за маса не е закачена и стойката за маса може да се изсипе и да причини нараняване.
- Внимавайте, когато премахвате стойката за маса от телевизора, за да предотвратите падането ѝ и нараняването на повърхността, върху която стои телевизора.



**KD-55XG70xx**

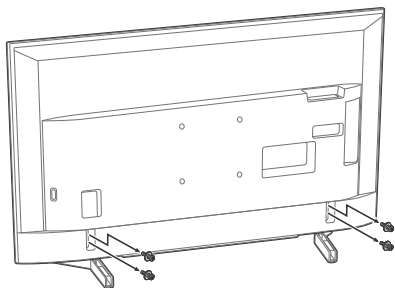

**KD-49XG70xx / 43XG70xx**

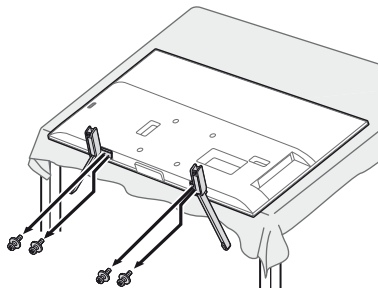

## Отстраняване на неизправности

### Когато LED индикаторът мига в червено, пребройте колко пъти мига (интервалът е три секунди).

Ако LED индикаторът мига в червено, нулирайте телевизора, като извадите захранващия кабел от телевизора за две минути, след което включете телевизора. Ако проблемът продължава, се свържете с вашия доставчик или сервизен център на Sony и съобщете колко пъти LED индикаторът мига в червено (интервалът е три секунди). Натиснете  на телевизора, за да го изключите, извадете захранващия кабел и информирайте вашия доставчик или сервизен център на Sony.

## Проблеми и решения

### Няма картина (екранът е тъмен) и няма звук

- Проверете връзката с антената/кабела.
- Включете телевизора в електрическата мрежа и натиснете  на телевизора или дистанционното управление.

### Контурите на картината са изкривени

- Променете текущата настройка на [Режим Филм]\* на друга настройка.

### Телевизорът се изключва автоматично (телевизорът влиза в режим на готовност)

- Проверете дали е активиран [Таймер за изключване]\*.
- Проверете дали е активиран [Времетраене]\* от [Автоматично включване]\* или [Настройки на фоторамка]\*.
- Проверете дали е активиран [Изключване, когато ТВ не се използва]\*.

### Някои входни източни не могат да бъдат избрани

- Изберете [AV настройки]\* и изберете [Винаги]\* на входния източник.

### Някои програми не могат да бъдат настроени

- Проверете връзката с антената/кабела.

### Дистанционното управление не работи

- Сменете батериите.

### Рамката на телевизора се затопля

- Когато телевизорът се използва продължително време, рамката му се затопля. Може да усетите топлина, когато я докоснете с ръка.

\* За по-подробна информация, натиснете **HOME** на дистанционното, след това изберете [Помощно ръководство] в [Настройки] менюто.

# Спецификации

## Система

Система на панела

LCD (течнокристален дисплей) панел, LED подсветка

ТВ система

В зависимост от вашата държава/избор на зона/модел на телевизора

Аналогов: В/G, D/K, I

Цифров: DVB-T/DVB-C

DVB-T2\*1

Сателит\*1: DVB-S/DVB-S2

Цветова/видео система

Аналогов: PAL/SECAM/NTSC3.58 (само видео)/NTSC4.43 (само видео)

Цифров: MPEG-2 MP@ML/HL, H.264/MPEG-4

AVC MP/HP@L5.0, H.265/HEVC MP/Main10@L5.1 (4K 60fps)

Покритие на каналите

В зависимост от вашата държава/избор на зона/модел на телевизора

Аналогов: UHF/VHF/кабел

Цифров: UHF/VHF/кабел

Сателит\*1: IF честота 950-2 150 MHz

Звуков изход

10 W + 10 W

Безжична технология

IEEE 802.11b/g/n протокол

Честотна(и) лента(и)

Безжичен LAN (IEEE 802.11b/g/n)	
Честотен обхват	Изходяща мощност
2 400-2 483,5 MHz	< 20,0 dBm

Софтуерна версия

Това радио оборудване е предназначено за употреба с одобрени версии на софтуера, които са посочени в декларацията за съответствие на ЕС.

Вижте [Поддръжка] от менюто [Настройки].

Софтуерът, зареден на това радио

оборудване, е удостоверен като съответстващ на съществените изисквания на Директива 2014/53/ЕС.

## Входно/изходни жакове

Антиена/кабел

75 ома външен терминал за VHF/UHF

Сателитна антена\*1

Конектор тип F, женски, 75 ома.

DiSEqC 1.0, LNB 13 V/18 V & 22 kHz тон,

Разпределяне по 1 кабел EN50494.

 /  AV IN

Видео/аудио вход (фоно жакове)

HDMI IN 1/2/3 (поддържа 4K резолюция,

Съвместим с HDCP 2.3)\*2

Видео:

4096 × 2160p (24, 50, 60 Hz), 3840 × 2160p (24, 25, 30, 50, 60 Hz), 1080p (30, 50, 60 Hz), 1080/24p, 1080i (50, 60 Hz), 720p (30, 50, 60 Hz), 720/24p, 576p, 576i, 480p, 480i

Аудио:



Двуканален линеен PCM: 32/44,1/48 kHz 16/20/24 бита, Dolby Digital, Dolby Digital Plus, DTS

ARC (Audio Return Channel) (само HDMI IN 3)



Двуканален линеен PCM: 48 kHz 16 бита, Dolby Digital, Dolby Digital Plus, DTS

 DIGITAL AUDIO OUT (OPTICAL)

Цифров оптичен жак (Двуканален линеен PCM: 48 kHz 16 бита, Dolby Digital, DTS)

AUDIO OUT  /  (Стерео мини жак)

Слушалки, Аудио изход, Събуфер

 1,  2,  3 (HDD REC) (Функцията не е достъпна в Италия)

USB порт 1, 2 и 3 поддържат High Speed USB (USB 2.0)



CAM (модул за условен достъп) гнездо

 DC IN 19.5 V (само модели с доставен захранващ адаптор)

Вход захранващ адаптор

 LAN

10BASE-T/100BASE-TX конектор (в зависимост от условията на работа на мрежата, скоростта на пренос на данните може да се различава. Капацитетът и качеството на комуникацията не са гарантирани.)

## Други

Допълнителни аксесоари

Конзола за закрепване към стена: SU-WL450

Работна температура

0 °C – 40 °C

Работна влажност

Относителна влажност 10 % – 80 % (без образуване на конденз)

## Захранване, фиш на продукта и други

### Изисквания за захранването

освен модел, който се доставя със захранващ адаптор

220 V – 240 V AC, 50 Hz

само модели с доставен захранващ адаптор

19,5 V DC със захранващ адаптор

Номинално входно напрежение: Входно

напрежение 220 V – 240 V AC, 50 Hz

### Енергиен клас

KD-65XG70xx: A

KD-55XG70xx: A

KD-49XG70xx: A

KD-43XG70xx: A

### Размер на екрана (измерен по диагонала)

(прибл.)

KD-65XG70xx: 163,9 cm / 65 инча

KD-55XG70xx: 138,8 cm / 55 инча

KD-49XG70xx: 123,2 cm / 49 инча

KD-43XG70xx: 108,0 cm / 43 инча

### Консумация на енергия

V [Стандартен] режим

KD-65XG70xx: 151 W

KD-55XG70xx: 110 W

KD-49XG70xx: 75 W

KD-43XG70xx: 66 W

V [Ярък] режим

KD-65XG7096: 256 W

KD-65XG7093: 245 W

KD-65XG7077: 256 W

KD-65XG7073: 245 W

KD-65XG7005: 256 W

KD-65XG7004: 256 W

KD-65XG7003: 245 W

KD-65XG7002: 245 W

KD-55XG7096: 184 W

KD-55XG7093: 173 W

KD-55XG7077: 184 W

KD-55XG7073: 173 W

KD-55XG7005: 184 W

KD-55XG7004: 184 W

KD-55XG7003: 173 W

KD-55XG7002: 173 W

KD-49XG7096: 115 W

KD-49XG7093: 100 W

KD-49XG7077: 115 W

KD-49XG7073: 100 W

KD-49XG7005: 115 W

KD-49XG7004: 115 W

KD-49XG7003: 100 W

KD-49XG7002: 100 W

KD-43XG7096: 100 W

KD-43XG7093: 97 W

KD-43XG7077: 100 W

KD-43XG7073: 97 W

KD-43XG7005: 100 W

KD-43XG7004: 100 W

KD-43XG7003: 97 W

KD-43XG7002: 97 W

### Годишна консумация на енергия\*3

KD-65XG70xx: 220 kWh годишно

KD-55XG70xx: 161 kWh годишно

KD-49XG70xx: 110 kWh годишно

KD-43XG70xx: 96 kWh годишно

### Консумация на енергия в режим

Готовност\*4\*5

0,50 W

### Резолюция на дисплея

3 840 точки (по хоризонтала) × 2 160 реда (по вертикала)

### Исходни номинални данни

USB 1/2/3

5 V, ---, 500 mA (макс.)

## Размери (прибл.) (ш × в × д)

### с поставка за маса

KD-65XG70xx: 146,3 × 90,9 × 33,6 cm

KD-55XG70xx: 124,1 × 78,5 × 33,6 cm

KD-49XG70xx: 110,1 × 70,4 × 26,0 cm

KD-43XG70xx: 97,0 × 63,0 × 26,0 cm

### без поставка за маса

KD-65XG70xx: 146,3 × 84,5 × 8,0 cm

KD-55XG70xx: 124,1 × 72,1 × 7,9 cm

KD-49XG70xx: 110,1 × 64,5 × 5,7 cm

KD-43XG70xx: 97,0 × 57,0 × 5,7 cm

## Тегло (прибл.)

### с поставка за маса

KD-65XG70xx: 21,6 kg

KD-55XG70xx: 16,5 kg

KD-49XG70xx: 12,5 kg

KD-43XG70xx: 10,3 kg

### без поставка за маса

KD-65XG70xx: 20,5 kg

KD-55XG70xx: 15,4 kg

KD-49XG70xx: 11,9 kg

KD-43XG70xx: 9,7 kg

\*1 Не всички телевизори имат DVB-T2 или DVB-S/S2 технология или конектор за сателитна антена.

\*2 HDMI IN 2 и HDMI IN 3 поддържат висококачествени HDMI формати като 4K 60p/50p 4:2:0 10 бита, 4:4:4, 4:2:2.

\*3 Годишната консумация на енергия в kWh е базирана на консумацията на телевизор, който работи 4 часа на ден, 365 дни. Действителната консумация на енергия зависи от това как се използва телевизора.

\*4 Указаната консумация на енергия в режим Готовност се достига след като телевизорът приключи необходимите вътрешни процеси.

\*5 Консумацията на енергия в режим готовност ще се увеличи, когато вашият телевизор е свързан към мрежа.

### Забележка

- Не изваждайте псевдо-картата или капака (наличието им зависи от модела на телевизора) от TV CAM слота (Модула за условен достъп), освен за да поставите смарт карта в CAM.
- Наличието на допълнителни аксесоари зависи от държавата/региона/модела на телевизора и наличността.
- Дизайнът и спецификациите подлежат на промяна без предупреждение.

### Забележка за цифровата функция на телевизора

- Цифрова телевизия (DVB наземно, сателитно и кабелно), интерактивни услуги и мрежови функции може да не са достъпни във всички страни или райони. Някои функции може да не са активирани или може да не работят правилно с някои доставчици и мрежови среди. Някои доставчици на телевизионни услуги може да начисляват такса за услугите си.
- Този телевизор поддържа цифрово предаване, използвайки MPEG-2, H.264 / MPEG-4 AVC и H.265 / HEVC кодеци, но не може да бъде гарантирана съвместимостта с всички сигнали на оператори/услуги, които може да се променят с течение на времето.

### Забележки относно HDR (висок динамичен обхват) (Само за определени региони/страни/моделни телевизори)

- Съвместим единствено с всички заглавия на HDR PS4 игри през HDMI и HDR видеа с вградените приложения Netflix и YouTube. (За повече информация вижте уебсайта за поддръжка на Sony).
- HDR сигнал на изображението означава конкретно формат HDR10 Media Profile (широко разпространен и назоваван като HDR10).
- Съвместимостта с всякакво друго HDR съдържание не е гарантирана.

### Информация за търговски марки

- Термините HDMI и Интерфейс за мултимедия с висока разделителна способност HDMI (HDMI - High-Definition Multimedia Interface), както и логото HDMI са запазени марки на HDMI Licensing Administrator, Inc. в Съединените щати и други държави.
- Произведено по лиценз на Dolby Laboratories. Dolby, Dolby Audio, и символът двойно "D" са търговски марки на Dolby Laboratories.
- Vewd® Core. Copyright 1995-2019 Vewd Software AS. All rights reserved.
- Wi-Fi®, Wi-Fi Alliance®, Wi-Fi Direct® и Miracast® са регистрирани търговски марки на Wi-Fi Alliance.
- Wi-Fi Protected Setup™ е търговска марка на Wi-Fi Alliance.
- Логото Wi-Fi CERTIFIED™ е сертификационен знак на Wi-Fi Alliance.
- Netflix е регистрирана търговска марка на Netflix, Inc.
- "YouTube" и "YouTube лого" са регистрирани търговски марки на Google LLC.
- "BRAVIA", BRAVIA и BRAVIA Sync са търговски марки или регистрирани марки на Sony Corporation.
- "Blu-ray Disc", "Blu-ray" и "Blu-ray Disc" лого са търговски марки на Blu-ray Disc асоциация.
- "PlayStation" е регистрирана търговска марка и "PS4" е търговска марка на Sony Interactive Entertainment Inc.
- За DTS патенти, вижте <http://patents.dts.com>. Произведено по лиценз на DTS, Inc. DTS, символът, & DTS и символът заедно са регистрирани търговски марки, а DTS Digital Surround е търговска марка на DTS, Inc. © DTS, Inc. Всички права запазени.
- TUXERA е регистрирана търговска марка на Tuxera Inc. в САЩ и други страни.

Само за сателитни модели:

- DiSEqC™ е търговска марка на EUTELSAT. Този телевизор поддържа DiSEqC 1.0. Този телевизор не е предназначен за управление на антени с мотор.

- Всички други търговски марки са притежание на съответните им собственици.



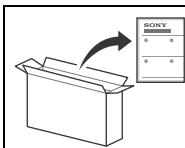

Για πληροφορίες σχετικά με τη σύνδεση της Βάσης επιτραπέζιας τοποθέτησης, ανατρέξτε στον Οδηγό εγκατάστασης.

## Περιεχόμενα

ΣΗΜΑΝΤΙΚΗ ΣΗΜΕΙΩΣΗ	2
Πληροφορίες σχετικά με την ασφάλεια	2
Εξαρτήματα και χειριστήρια	4
Χειριστήρια και ενδείξεις	4
Χρήση του Τηλεχειριστηρίου	5
Περιγραφή μερών του τηλεχειριστηρίου	5
Διάγραμμα συνδέσεων	8
Εγκατάσταση της τηλεόρασης στον τοίχο	10
Χρήση της προαιρετικής Επιτοίχιας Βάσης	10
Αφαίρεση της Βάσης επιτραπέζιας τοποθέτησης από την τηλεόραση	11
Αντιμετώπιση προβλημάτων	13
Προβλήματα και λύσεις	13
Τεχνικά χαρακτηριστικά	14

### Σύνδεση Internet και προστασία προσωπικών δεδομένων

Αυτό το προϊόν συνδέεται στο Internet κατά την αρχική εγκατάσταση μόλις συνδεθεί σε ένα δίκτυο ώστε να επιβεβαιωθεί η σύνδεση στο Internet και, στη συνέχεια, για να διαμορφωθεί η Αρχική οθόνη. Η διεύθυνσή σας IP χρησιμοποιείται για αυτή και για όλες τις άλλες συνδέσεις Internet. Αν δεν επιθυμείτε να χρησιμοποιηθεί καθόλου η διεύθυνσή σας IP, μη ρυθμίσετε την ασύρματη λειτουργία Internet και μη συνδέστε καλώδιο Internet. Ανατρέξτε στις πληροφορίες προστασίας προσωπικών δεδομένων που εμφανίζονται στις οθόνες ρυθμίσεων για περισσότερες πληροφορίες για τις συνδέσεις Internet.

## Εισαγωγή

Σας ευχαριστούμε που επιλέξατε αυτό το προϊόν της Sony. Προτού χρησιμοποιήσετε την τηλεόραση, διαβάστε προσεκτικά αυτό το εγχειρίδιο οδηγιών και φυλάξτε το για μελλοντική χρήση.

### Σημείωση

- Προτού θέσετε σε λειτουργία την τηλεόραση, διαβάστε την ενότητα "Πληροφορίες σχετικά με την ασφάλεια" (σελίδα 2).
- Για περισσότερες πληροφορίες σχετικά με την ασφάλεια, ανατρέξτε στην ενότητα "Πληροφορίες σχετικά με την ασφάλεια".
- Οι εικόνες και τα γραφικά που χρησιμοποιούνται στον Οδηγό εγκατάστασης και σε αυτό το εγχειρίδιο παρέχονται μόνο για λόγους αναφοράς και ενδέχεται να διαφέρουν από το πραγματικό προϊόν.
- Το σύμβολο "xx" που εμφανίζεται στο όνομα του μοντέλου αντιστοιχεί σε ένα αριθμητικό ψηφίο, που σχετίζεται με το σχέδιο, το χρώμα ή το σύστημα τηλεόρασης.

### Οδηγός βοήθειας (Εγχειρίδιο)

Για πιο λεπτομερείς πληροφορίες, πατήστε **HOME** στο τηλεχειριστήριο και στη συνέχεια επιλέξτε [Οδηγός βοήθειας] στο μενού [Ρυθμίσεις]. Μπορείτε επίσης να δείτε τον Οδηγό βοήθειας στο PC ή το smartphone σας (πληροφορίες παρέχονται στο οπισθόφυλλο του εγχειριδίου).

### Θέση της αναγνωριστικής ετικέτας

Οι ετικέτες με τον Αριθμό μοντέλου, την Ημερομηνία παραγωγής (έτος/μήνας) και την Ονομαστική τιμή ισχύος βρίσκονται στο πίσω μέρος της τηλεόρασης ή του πακέτου.

Για μοντέλα με προσαρμογέα ρεύματος που παρέχεται: Οι ετικέτες για τον Αριθμό μοντέλου και τον Αριθμό σειράς του προσαρμογέα ρεύματος βρίσκονται στο κάτω μέρος του προσαρμογέα ρεύματος.

### ΣΗΜΑΝΤΙΚΗ ΣΗΜΕΙΩΣΗ

### Σημείωση για τον ραδιοεξοπλισμό



Με την παρουσία η Sony Visual Products Inc., δηλώνει ότι οι τύποι ραδιοεξοπλισμού KD-65XG7096, KD-65XG7093, KD-65XG7077, KD-65XG7073, KD-65XG7005, KD-65XG7094, KD-65XG7003, KD-65XG7002, KD-55XG7096, KD-55XG7093, KD-55XG7077, KD-55XG7073, KD-55XG7005, KD-55XG7004, KD-55XG7003, KD-55XG7002, KD-49XG7096, KD-49XG7093, KD-49XG7077, KD-49XG7073, KD-49XG7005, KD-49XG7004, KD-49XG7003, KD-49XG7002, KD-43XG7096, KD-43XG7093, KD-43XG7077, KD-43XG7073, KD-43XG7005, KD-43XG7004, KD-43XG7003, KD-43XG7002 πληρούν τους όρους της οδηγίας 2014/53/ΕΕ. Το πλήρες κείμενο της δήλωσης συμμόρφωσης ΕΕ διατίθεται στην ακόλουθη ιστοσελίδα στο διαδίκτυο: <http://www.compliance.sony.de/>

Αυτό ο ραδιοεξοπλισμός μπορεί να λειτουργήσει στην ΕΕ χωρίς να παραβιάζει τις ισχύουσες απαιτήσεις για τη χρήση του ραδιοφάσματος.

### Πληροφορίες σχετικά με την ασφάλεια

### Εγκατάσταση/Ρύθμιση

Προκειμένου να αποφύγετε τυχόν κινδύνους πυρκαγιάς, ηλεκτροπληξίας ή ζημιές ή/και τραυματισμών, εγκαταστήστε και χρησιμοποιήστε την τηλεόραση σύμφωνα με τις παρακάτω οδηγίες.

### Εγκατάσταση

- Η τηλεόραση πρέπει να εγκατασταθεί κοντά σε παροχή ρεύματος εύκολα προσβάσιμη.
- Τοποθετήστε τη συσκευή της τηλεόρασης σε μια σταθερή, επίπεδη επιφάνεια, ώστε να αποφευχθεί η πτώση της και η πρόκληση ανθρώπινου τραυματισμού ή ζημιές.



- Εγκαταστήστε την τηλεόραση σε ένα σημείο στο οποίο δεν θα κινδυνεύει να τραβηχτεί, να σπρωχθεί ή να ανατραπεί.
- Εγκαταστήστε την τηλεόραση έτσι ώστε η Βάση επιτραπέζιας τοποθέτησης να μην προεξέχει από τη βάση της τηλεόρασης (δεν παρέχεται). Εάν η Βάση επιτραπέζιας τοποθέτησης προεξέχει από τη βάση της τηλεόρασης, η τηλεόραση ενδέχεται να αναποδογυρίσει, να πέσει και να προκληθεί ανθρωπίνος τραυματισμός ή βλάβη στην τηλεόραση.

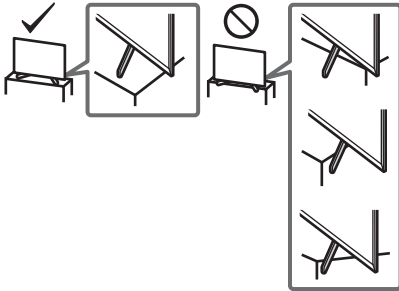

- Η εγκατάσταση στον τοίχο πρέπει να πραγματοποιείται μόνο από εξειδικευμένο προσωπικό.
- Για λόγους ασφαλείας, συστήνεται η χρήση των εξαρτημάτων της Sony, μεταξύ των οποίων περιλαμβάνονται:
  - Επιτοίχια Βάση: SU-WL450
- Βεβαιωθείτε ότι χρησιμοποιείτε τις βίδες που παρέχονται με την Επιτοίχια βάση όταν τοποθετείτε την Επιτοίχια βάση στην τηλεόραση. Οι βίδες που παρέχονται έχουν σχεδιαστεί, έτσι ώστε να έχουν τις διαστάσεις που υποδεικνύονται στην εικόνα, όταν τις μετρήσουμε από την επιφάνεια στερέωσης της Επιτοίχιας βάσης. Η διάμετρος και το μήκος των βιδών διαφέρουν ανάλογα με το μοντέλο της Επιτοίχιας βάσης. Η χρήση διαφορετικών βιδών από αυτές που παρέχονται μπορεί να προκαλέσει εσωτερική ζημιά στην τηλεόραση ή μπορεί να πέσει, κλπ.

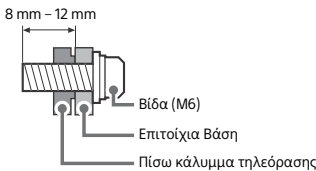

## Μεταφορά

- Πριν από μεταφορά της τηλεόρασης, αποσυνδέστε όλα τα καλώδια.
- Για τη μεταφορά μιας μεγάλης τηλεόρασης χρειάζονται δύο ή τρία άτομα.
- Όταν μεταφέρετε την τηλεόραση με τα χέρια, να την κρατάτε όπως υποδεικνύεται παρακάτω. Μην ασκείτε πίεση στην οθόνη LCD και στο πλαίσιο που περιβάλλει την οθόνη.
- Όταν σηκώνετε ή μετακινείτε την τηλεόραση, κρατάτε τη γερά από το κάτω μέρος.

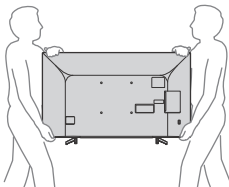

- Κατά τη μεταφορά, μην υποβάλλετε την τηλεόραση σε χτυπήματα ή υπερβολικούς κραδασμούς.

- Όταν μεταφέρετε την τηλεόραση για επισκευή ή όταν την μεταφέρετε σε άλλο χώρο, συσκευάστε την χρησιμοποιώντας το αρχικό χαρτόκουτο και τα υλικά συσκευασίας.

## Αποτροπή πτώσης KD-65XG70xx / 55XG70xx

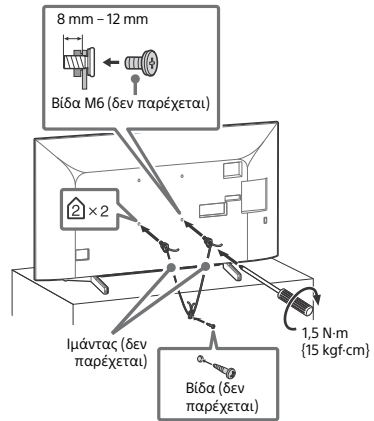

## KD-49XG70xx / 43XG70xx

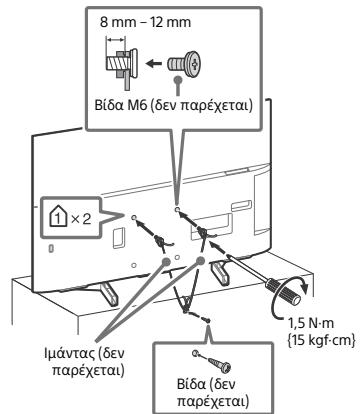

# Εξαρτήματα και χειριστήρια

## Χειριστήρια και ενδείξεις

KD-65XG70xx

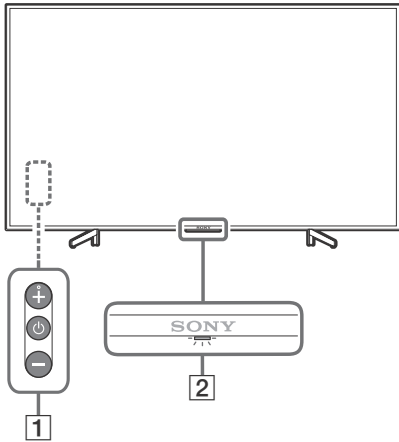

KD-55XG70xx / 49XG70xx / 43XG70xx

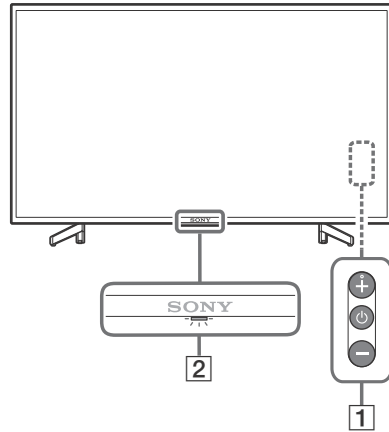



### 1 (Λειτουργία) /+/-

**Όταν η τηλεόραση είναι απενεργοποιημένη:**

Πατήστε το  για να την ενεργοποιήσετε.

**Όταν η τηλεόραση είναι ενεργοποιημένη:**

Πιέστε παρατεταμένα το  για απενεργοποίηση.

Πιέστε επανειλημμένα το  για να αλλάξετε τη λειτουργία και, έπειτα πιέστε το κουμπί + ή - για να κάνετε τα εξής:

- Ρυθμίστε την ένταση.
- Επιλέξτε το κανάλι.
- Επιλογή της πηγής εισόδου της τηλεόρασης.

### 2 **Αισθητήρας τηλεχειριστηρίου \* / λυχνία LED**

Η λυχνία LED ανάβει ή αναβοσβήνει ανάλογα με την κατάσταση της τηλεόρασης.

Για περισσότερες πληροφορίες, ανατρέξτε στον Οδηγό βοήθειας.

\* Μην τοποθετείτε τίποτα κοντά στον αισθητήρα.

### Σημείωση

- Βεβαιωθείτε ότι η τηλεόραση είναι πλήρως απενεργοποιημένη προτού αποσυνδέσετε το καλώδιο τροφοδοσίας.
- Για να αποσυνδέσετε εντελώς την τηλεόραση από την παροχή ρεύματος, τραβήξτε το βύσμα από την πρίζα.
- Περιμένετε για λίγο όταν εκτελείτε επιλογή εισόδου, για να αλλάξει στην άλλη είσοδο.

# Χρήση του Τηλεχειριστηρίου

## Περιγραφή μερών του τηλεχειριστηρίου

Το σχήμα, η θέση, η διαθεσιμότητα και η λειτουργία των κουμπιών του τηλεχειριστηρίου μπορεί να διαφέρουν ανάλογα με την περιοχή/τη χώρα/το μοντέλο της τηλεόρασης.

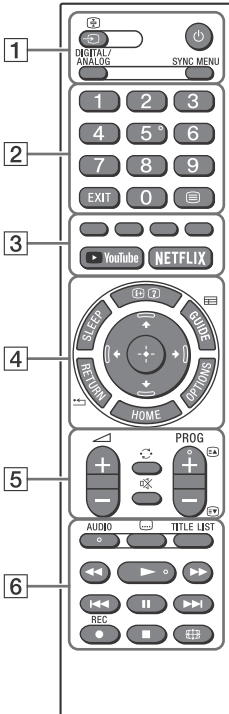

### Σημείωση

- Ο αριθμός **5** και τα κουμπιά **▶**, **PROG +** και **AUDIO** διαθέτουν κουκκίδες αφής. Χρησιμοποιήστε τις κουκκίδες αφής ως σημεία αναφοράς όταν χειρίζεστε την τηλεόραση.

### 1 (Επιλογή εισόδου/Στάση κειμένου)

Στη λειτουργία τηλεόρασης: Εμφανίστε και επιλέξτε την πηγή εισόδου.

Στη λειτουργία κειμένου: Παραμείνετε στην τρέχουσα σελίδα.

### (Τηλεόραση σε αναμονή)

Ενεργοποιήστε ή απενεργοποιήστε την τηλεόραση (λειτουργία αναμονής).

### DIGITAL/ANALOG

Πραγματοποιήστε εναλλαγή ανάμεσα στην ψηφιακή και την αναλογική είσοδο.

### SYNC MENU

Εμφανίστε το Μενού του BRAVIA Sync.

Για πιο λεπτομερείς πληροφορίες, πατήστε **HOME** στο τηλεχειριστήριο και στη συνέχεια επιλέξτε [Οδηγός βοήθειας] στο μενού [Ρυθμίσεις].

## 2 Αριθμητικά κουμπιά

### EXIT

Επιστρέψτε στην προηγούμενη οθόνη ή κλείστε το μενού. Όταν είναι διαθέσιμη μια υπηρεσία αλληλεπιδραστικής εφαρμογής, πιέστε το για να εξέλθετε από την υπηρεσία.

### ☰ (Κείμενο)

Εμφανίστε πληροφορίες κειμένου.

## 3 Χρωματιστά κουμπιά

Εκτελέστε την αντίστοιχη λειτουργία τη δεδομένη στιγμή.

### ▶ YouTube (Μόνο σε περιορισμένες περιοχές/χώρες/μοντέλα τηλεόρασης)

Αποκτήστε πρόσβαση στην ηλεκτρονική υπηρεσία "YouTube".

### NETFLIX (Μόνο σε περιορισμένες περιοχές/χώρες/μοντέλα τηλεόρασης)

Αποκτήστε πρόσβαση στην ηλεκτρονική υπηρεσία "NETFLIX".

## 4 ⓘ/? (Αποκάλυψη πληροφοριών/κειμένου)

Εμφανίστε πληροφορίες.

### SLEEP

Πιέστε επανειλημμένα μέχρι η τηλεόραση να εμφανίσει τον χρόνο σε λεπτά ([Όχι]/[15 λεπ.]/[30 λεπ.]/[45 λεπ.]/[60 λεπ.]/[90 λεπ.]/[120 λεπ.]) που επιθυμείτε η τηλεόραση να παραμείνει ενεργοποιημένη προτού απενεργοποιηθεί. Για ακύρωση του χρονοδιακόπτη ύπνου, πιέστε επανειλημμένα το **SLEEP** μέχρι να εμφανιστεί το [Όχι].

### GUIDE/☰

Εμφάνιση του ψηφιακού EPG (Ηλεκτρονικός Οδηγός Προγραμμάτων).

### RETURN/↩

Επιστρέψτε στην προηγούμενη οθόνη.

## OPTIONS

Εμφανίζει μια λίστα που περιέχει συντομεύσεις για κάποια μενού ρυθμίσεων.

Οι διαθέσιμες επιλογές διαφέρουν ανάλογα με την τρέχουσα είσοδο και το περιεχόμενο.

### HOME

Εμφανίστε το Μενού Home της τηλεόρασης.

### ⬆/⬇/⬅/➡/⊕ (Πλήκτρα κατεύθυνσης για πλοήγηση)

Πλοήγηση και επιλογή μενού στην οθόνη.

## 5 ⏪ +/- (Ένταση)

Ρυθμίστε την ένταση.

### ↶ (Μετάβαση)

Επιστροφή στο προηγούμενο κανάλι ή στην προηγούμενη είσοδο που παρακολουθήσατε για περισσότερα από 15 δευτερόλεπτα.

### ⊗ (Σίγαση)

Πραγματοποιήστε σίγαση του ήχου. Πιέστε το ξανά για επαναφορά του ήχου.

### PROG +/-/⏪/⏩

Στη λειτουργία τηλεόρασης: Επιλέξτε το κανάλι.

Στη λειτουργία κειμένου: Επιλέξτε την επόμενη (⏪) ή την προηγούμενη (⏩) σελίδα.

## 6 AUDIO

Επιλέξτε ήχο από πηγή για πολλές γλώσσες ή διπλό ήχο για το πρόγραμμα που παρακολουθείτε τη δεδομένη στιγμή (ανάλογα με την πηγή προγράμματος).

### ⋮ (Ρύθμιση υποτίτλων)

Ενεργοποιήστε ή απενεργοποιήστε τους υπότιτλους (όταν η δυνατότητα είναι διαθέσιμη).

### TITLE LIST (Δεν είναι διαθέσιμο για την Ιταλία)

Εμφανίστε τη λίστα τίτλων.



Χειριστείτε περιεχόμενο πολυμέσων στην τηλεόραση και τη συνδεδεμένη συσκευή που είναι συμβατή με BRAVIA Sync. Αυτό το πλήκτρο μπορεί επίσης να χρησιμοποιηθεί για τον χειρισμό της αναπαραγωγής της υπηρεσίας VOD (Βίντεο κατ' απαίτηση). Η διαθεσιμότητα εξαρτάται από την υπηρεσία VOD.

### ● REC (Δεν είναι διαθέσιμο για την Ιταλία)

Εγγράψτε το τρέχον πρόγραμμα με τη λειτουργία εγγραφής USB HDD.

### (Λειτουργία ευρείας εικόνας)

Ρυθμίστε την προβολή στην οθόνη. Πιέστε επανειλημμένα για να επιλέξετε την επιθυμητή λειτουργία ευρείας εικόνας.

### Σημείωση

- Αν επιλεγούν υπότιτλοι και ο χρήστης ξεκινήσει μια εφαρμογή ψηφιακού κειμένου μέσω του πλήκτρου "text", ενδέχεται οι υπότιτλοι, υπό συγκεκριμένες συνθήκες, να σταματήσουν να αναπαράγονται. Όταν ο χρήστης κλείσει την εφαρμογή ψηφιακού κειμένου, η αποκωδικοποίηση των υποτίτλων θα συνεχιστεί αυτόματα.

# Διάγραμμα συνδέσεων

Μπορείτε να συνδέσετε μια ευρεία γκάμα προαιρετικού εξοπλισμού στην τηλεόρασή σας.

## Σημείωση

- Οι ακροδέκτες, οι σημάνσεις και οι λειτουργίες ενδέχεται να διαφέρουν ανάλογα με την περιοχή/τη χώρα/το μοντέλο τηλεόρασης.

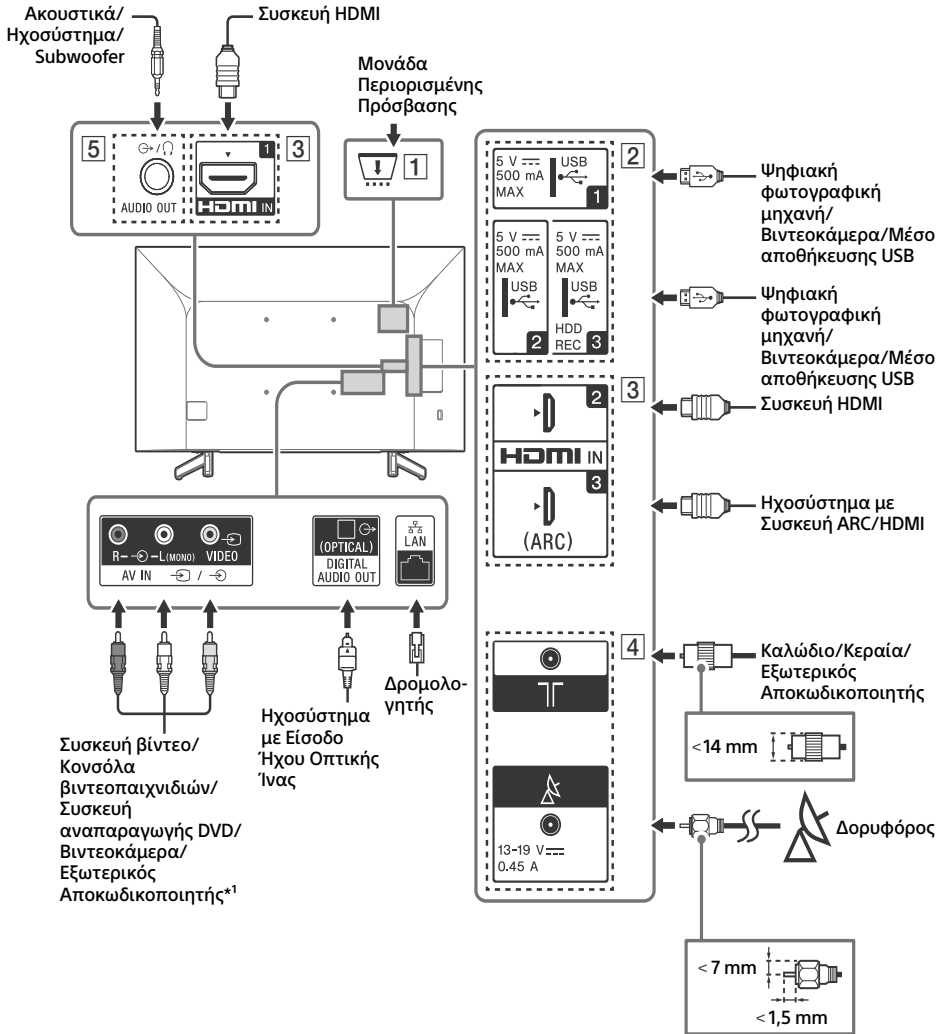

## 1 CAM (Μονάδα Περιορισμένης Πρόσβασης)

- Παρέχει πρόσβαση σε τηλεοπτικές υπηρεσίες επί πληρωμή. Για λεπτομέρειες, ανατρέξτε στο εγχειρίδιο οδηγιών που παρέχεται με τη μονάδα CAM.
- Μην τοποθετείτε την έξυπνη κάρτα απευθείας στην υποδοχή της μονάδας CAM της τηλεόρασης. Πρέπει να την τοποθετήσετε στη Μονάδα Περιορισμένης Πρόσβασης που θα σας παρασχεθεί από τον εξουσιοδοτημένο αντιπρόσωπο.
- Η μονάδα CAM δεν υποστηρίζεται σε όλες τις χώρες/περιοχές. Συμβουλευτείτε τον εξουσιοδοτημένο αντιπρόσωπο.
- Ενδέχεται να εμφανιστεί ένα μήνυμα CAM, όταν μεταβείτε σε ένα ψηφιακό πρόγραμμα μετά από τη χρήση του βίντεο στο Internet.

## 2 **USB 1/2**, **USB 3 (HDD REC)\*2**

- Η σύνδεση μιας μεγάλης συσκευής USB μπορεί να δημιουργήσει παρεμβολές σε άλλες κοντινές συνδεδεμένες συσκευές.
- Αν συνδέσετε μια μεγάλη συσκευή USB, συνδέστε την στην υποδοχή USB 1.
- Συνδέστε μια συσκευή USB HDD στη θύρα USB 3.

## 3 **HDMI IN 1/2/3**

- Η διασύνδεση HDMI μπορεί να μεταφέρει ψηφιακό βίντεο και ήχο με ένα μόνο καλώδιο.

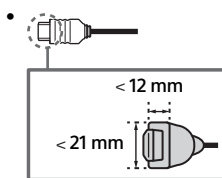

### • **HDMI IN 2/3**

Για να απολαύσετε περιεχόμενο υψηλής ποιότητας 4K 50p/60p, συνδέστε ένα καλώδιο HDMI Premium High Speed στην είσοδο HDMI IN 2/3 και ορίστε την επιλογή [Μορφή σήματος HDMI] σε [Βελτιωμένη μορφή].

Για λεπτομέρειες σχετικά με τις υποστηριζόμενες μορφές, ανατρέξτε στην ενότητα "Τεχνικά χαρακτηριστικά" σε αυτό το εγχειρίδιο (σελίδα 14-16).

### • **HDMI IN 3 ARC (Audio Return Channel)**

Συνδέστε το ηχοσύστημά σας στο HDMI IN 3 για να δρομολογήσετε τον ήχο της τηλεόρασης στο ηχοσύστημά σας. Τα ηχοσύστημα που υποστηρίζουν HDMI ARC μπορούν να στέλνουν βίντεο στην τηλεόραση και να λαμβάνουν ήχο από την τηλεόραση μέσω του ίδιου καλωδίου HDMI. Αν το ηχοσύστημά σας δεν υποστηρίζει HDMI ARC, απαιτείται πρόσθετη σύνδεση με DIGITAL AUDIO OUT (OPTICAL).

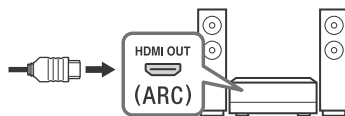

## 4 **ΤΓ (Είσοδος RF)**, **(Δορυφορική είσοδος)\*2**

- Συνδέσεις για επίγεια/καλωδιακή και δορυφορική τηλεόραση.

## 5 **AUDIO OUT**

- Υποστηρίζει μόνο μίνι στερεοφωνικό τριπολικό βύσμα.
- Για να ακούσετε τον ήχο της τηλεόρασης μέσω του συνδεδεμένου εξοπλισμού, πιέστε **HOME** και, στη συνέχεια, επιλέξτε [Ρυθμίσεις Συστήματος] → [Ρυθμίσεις] → [Ρύθμιση AV] → [Ακουστικά/Εξοδος ήχου] και επιλέξτε το επιθυμητό στοιχείο.

### Σημείωση

\*1 Για μια εξωτερική συσκευή η οποία διαθέτει μόνο SCART AV OUT, χρησιμοποιήστε έναν προσαρμογέα SCART-RCA.

\*2 Μόνο σε περιορισμένες περιοχές/χώρες/μοντέλα τηλεόρασης.

# Εγκατάσταση της τηλεόρασης στον τοίχο

## Χρήση της προαιρετικής Επιτοίχιας Βάσης

Το εγχειρίδιο οδηγιών αυτής της τηλεόρασης παρουσιάζει μόνο τα βήματα για την προετοιμασία της τηλεόρασης για Επιτοίχια εγκατάσταση πριν από την εγκατάστασή της στον τοίχο.

### Προς τους πελάτες:

Για λόγους προστασίας και ασφάλειας του προϊόντος, η Sony συνιστά ένθερμα η εγκατάσταση της τηλεόρασής σας να πραγματοποιείται από αντιπροσώπους της Sony ή εξουσιοδοτημένους τεχνικούς. Μην επιχειρήσετε να την εγκαταστήσετε μόνοι σας.

### Προς τους αντιπροσώπους της Sony και τους τεχνικούς:

Δώστε μεγάλη προσοχή στην ασφάλεια κατά την εγκατάσταση, την περιοδική συντήρηση και τον έλεγχο του προϊόντος αυτού.

Απαιτείται επαρκής εμπειρία για την εγκατάσταση του προϊόντος αυτού και ειδικότερα για να προσδιοριστεί η αντοχή του τοίχου που θα συγκρατεί το βάρος της τηλεόρασης. Αναθέστε την τοποθέτηση του προϊόντος αυτού στον τοίχο σε αντιπροσώπους της Sony ή σε εξουσιοδοτημένους τεχνικούς και δείξτε την απαραίτητη προσοχή στα θέματα ασφάλειας κατά την εγκατάσταση. Η Sony δεν αναλαμβάνει καμία ευθύνη για τυχόν ζημιά ή τραυματισμό που ενδέχεται να προκληθεί από λανθασμένους χειρισμούς ή ακατάλληλη εγκατάσταση.

Χρησιμοποιήστε την Επιτοίχια Βάση SU-WL450 (δεν παρέχεται) για να εγκαταστήσετε την τηλεόραση στον τοίχο.

Κατά την εγκατάσταση της Επιτοίχιας βάσης, συμβουλευτείτε επίσης τις Οδηγίες λειτουργίας και τον Οδηγό εγκατάστασης που συνοδεύουν την Επιτοίχια βάση.

### Σημείωση

- Αποθηκεύστε τις βίδες που αφαιρέσατε σε ένα ασφαλές μέρος και φυλάξτε τις μακριά από παιδιά.
- Αν η Βάση επιτραπέζιας τοποθέτησης είναι συνδεδεμένη στην τηλεόραση, πρώτα αφαιρέστε τη Βάση επιτραπέζιας τοποθέτησης. Ανατρέξτε στον Οδηγό εγκατάστασης και ακολουθήστε τα βήματα με αντίστροφη σειρά για να αφαιρέσετε τη Βάση επιτραπέζιας τοποθέτησης.
- Τοποθετήστε την τηλεόραση με την οθόνη στραμμένη προς τα κάτω σε μια επίπεδη και σταθερή επιφάνεια, καλυμμένη με ένα παχύ και μαλακό πανί, όταν αφαιρείτε τη Βάση επιτραπέζιας τοποθέτησης από την τηλεόραση για να αποφύγετε την πρόκληση ζημιάς στην επιφάνεια της οθόνης LCD. (Μόνο για το μοντέλο KD-49/43XG70xx)



Για οδηγίες σχετικά με την εγκατάσταση της Επιτοίχιας Βάσης, ανατρέξτε στις Πληροφορίες Εγκατάστασης (Επιτοίχια Βάση) στη σελίδα προϊόντος για το μοντέλο της τηλεόρασής σας.  
[www.sony.eu/support/](http://www.sony.eu/support/)



## Αφαίρεση της Βάσης επιτραπέζιας τοποθέτησης από την τηλεόραση

KD-65XG70xx

- 1 Αφαιρέστε μία-μία τις πλευρές της βάσης επιτραπέζιας τοποθέτησης. Κρατήστε σταθερά και με ασφάλεια τη βάση επιτραπέζιας τοποθέτησης και με τα δύο χέρια ενώ κάποιος άλλοι ανασηκώνουν την τηλεόραση.

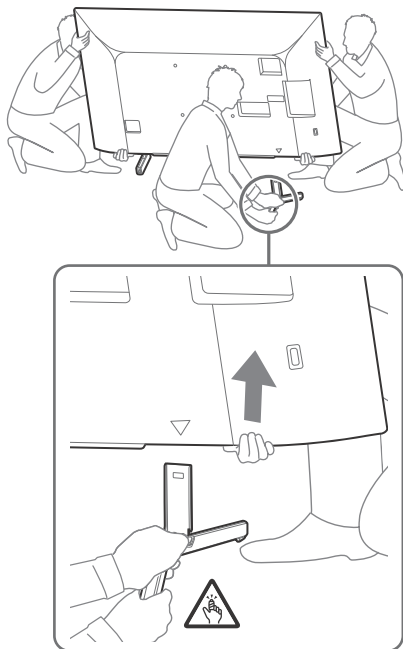

- 2 Επαναλάβετε το προηγούμενο βήμα και αφαιρέστε την άλλη πλευρά της βάσης επιτραπέζιας τοποθέτησης.

### Σημείωση

- Για την αφαίρεση της Βάσης επιτραπέζιας τοποθέτησης απαιτούνται τρία ή περισσότερα άτομα.
- Προσέξτε να μην ασκήσετε υπερβολική δύναμη κατά την αφαίρεση της Βάσης επιτραπέζιας τοποθέτησης από την τηλεόραση καθώς μπορεί να προκληθεί πτώση της τηλεόρασης και, κατά συνέπεια, τραυματισμός ή ζημιά στην τηλεόραση.
- Προσέχετε κατά τον χειρισμό της Βάσης επιτραπέζιας τοποθέτησης για την αποφυγή πρόκληση ζημιάς στην τηλεόραση.
- Προσέχετε όταν σηκώνετε την τηλεόραση καθώς, επειδή έχει αφαιρεθεί η Βάση επιτραπέζιας τοποθέτησης, η Βάση μπορεί να πέσει και να προκληθεί τραυματισμός.
- Προσέχετε όταν αφαιρείτε τη Βάση επιτραπέζιας τοποθέτησης από την τηλεόραση ώστε να μην πέσει και προκαλέσει ζημιά στην επιφάνεια όπου στέκεται η τηλεόραση.

**KD-55XG70xx**

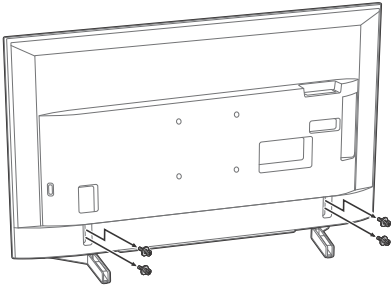

**KD-49XG70xx / 43XG70xx**

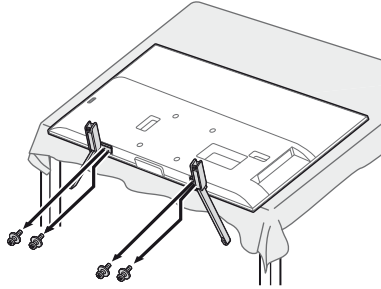

## Αντιμετώπιση προβλημάτων

**Όταν η λυχνία LED αναβοσβήνει με κόκκινο χρώμα, μετρήστε πόσες φορές αναβοσβήνει (ο χρόνος μεταξύ κάθε διαλείμματος είναι τρία δευτερόλεπτα).**

Αν η λυχνία LED αναβοσβήνει με κόκκινο χρώμα, κάντε επαναφορά στην τηλεόραση αποσυνδέοντας το καλώδιο τροφοδοσίας από την τηλεόραση για δύο λεπτά και, στη συνέχεια, ενεργοποιήστε την τηλεόραση.

Αν το πρόβλημα επιμένει, επικοινωνήστε με τον αντιπρόσωπο ή το κέντρο τεχνικής υποστήριξης της Sony αναφέροντας τον αριθμό των φορών που αναβόσβησε με κόκκινο χρώμα η λυχνία LED (ο χρόνος μεταξύ κάθε διαλείμματος είναι τρία δευτερόλεπτα). Πιέστε το  στην τηλεόραση για να την απενεργοποιήσετε, αποσυνδέστε το καλώδιο τροφοδοσίας και ενημερώστε τον αντιπρόσωπο ή το κέντρο τεχνικής υποστήριξης της Sony.

### Προβλήματα και λύσεις

**Δεν υπάρχει εικόνα (η οθόνη είναι μαύρη) και ήχος**

- Ελέγξτε τη σύνδεση της κεραίας/του καλωδίου.
- Συνδέστε την τηλεόραση στην πρίζα και πατήστε το  στην τηλεόραση ή στο τηλεχειριστήριο.

**Το περίγραμμα της εικόνας είναι παραμορφωμένο**

- Αλλάξτε την τρέχουσα ρύθμιση [Λειτουργία Ταινίας]\* σε άλλες ρυθμίσεις.

**Η τηλεόραση απενεργοποιείται αυτόματα (η τηλεόραση μεταβαίνει σε λειτουργία αναμονής)**

- Ελέγξτε αν είναι ενεργοποιημένη η λειτουργία [Χρονοδ. Απενεργ.]\*.
- Ελέγξτε αν η επιλογή [Διάρκεια]\* ενεργοποιείται από το [Χρονοδιακόπτης ενεργοποίησης]\* ή το [Ρυθμίσεις κορνίζας]\*.
- Ελέγξτε αν είναι ενεργοποιημένη η λειτουργία [TV σε αναμονή λόγω αδράνειας]\*.

**Δεν μπορούν να επιλεχθούν κάποιες πηγές εισόδου**

- Επιλέξτε το [Προρύθ Πηγών Εισόδ]\* και επιλέξτε το [Πάντα]\* της πηγής εισόδου.

**Δεν γίνεται συντονισμός σε κάποια προγράμματα**

- Ελέγξτε τη σύνδεση της κεραίας/του καλωδίου.

**Το τηλεχειριστήριο δεν λειτουργεί**

- Αλλάξτε τις μπαταρίες.

**Το περιβάλλον τμήμα της τηλεόρασης θερμαίνεται**

- Όταν η τηλεόραση χρησιμοποιείται για μεγάλο χρονικό διάστημα, το περιβάλλον τμήμα της τηλεόρασης θερμαίνεται. Μπορεί να αισθανθείτε τη θερμότητα εάν αγγίξετε τη συγκεκριμένη περιοχή με τα χέρια σας.

\* Για πιο λεπτομερείς πληροφορίες, πατήστε **HOME** στο τηλεχειριστήριο και στη συνέχεια επιλέξτε [Οδηγός βοήθειας] στο μενού [Ρυθμίσεις].

# Τεχνικά χαρακτηριστικά

## Σύστημα

Σύστημα οθόνης

Οθόνη LCD (Οθόνη υγρών κρυστάλλων),  
Οπίσθιος φωτισμός LED

Τηλεοπτικό σύστημα μετάδοσης

Ανάλογα με την επιλογή χώρας/περιοχής/  
μοντέλου τηλεόρασης  
Αναλογικό: B/G, D/K, I  
Ψηφιακό: DVB-T/DVB-C  
DVB-T2\*1

Δορυφορικό\*1: DVB-S/DVB-S2

Σύστημα χρωμάτων/βίντεο

Αναλογικό: PAL/SECAM/NTSC3.58 (Μόνο  
εικόνα)/NTSC4.43 (Μόνο εικόνα)  
Ψηφιακό: MPEG-2 MP@ML/HL, H.264/MPEG-4  
AVC MP/HP@L5.0, H.265/HEVC MP/Main10@L5.1  
(4K 60fps)

Κάλυψη καναλιών

Ανάλογα με την επιλογή χώρας/περιοχής/  
μοντέλου τηλεόρασης  
Αναλογικό: UHF/VHF/Καλωδιακή  
Ψηφιακό: UHF/VHF/Καλωδιακή  
Δορυφορικό\*1: Ενδιάμεση συχνότητα (IF)  
950-2.150 MHz

Έξοδος Ήχου

10 W + 10 W

Ασύρματη τεχνολογία

Πρωτόκολλο IEEE 802.11b/g/n

Ζώνη συχνότητας

Ασύρματο LAN (IEEE 802.11b/g/n)	
Περιοχή συχνότητων	Ισχύς εξόδου
2.400-2.483,5 MHz	< 20,0 dBm

Έκδοση λογισμικού

Αυτός ο ραδιοεξοπλισμός προορίζεται για  
χρήση με τις εγκεκριμένες εκδόσεις του  
λογισμικού που αναφέρονται στη Δήλωση  
Συμμόρφωσης ΕΕ.

Ανατρέξτε στην επιλογή [Υποστήριξη πελατών]  
στο μενού [Ρυθμίσεις].

Το λογισμικό που παρέχεται με αυτόν τον  
ραδιοεξοπλισμό συμμορφώνεται με τις  
ουσιαστικές απαιτήσεις της Οδηγίας 2014/53/ΕΕ.

## Υποδοχές εισόδου/εξόδου

Κεραία/καλωδιακή

Εξωτερικός ακροδέκτης 75 ohm για VHF/UHF

Δορυφορική κεραία\*1

Θηλυκό βύσμα τύπου F, 75 ohm.  
DiSEqC 1.0, LNB 13 V/18 V & τόνος 22 kHz,  
Διανομή μέσω ενός καλωδίου EN50494.

AV IN

Είσοδος εικόνας/ήχου (υποδοχές RCA)

HDMI IN 1/2/3 (υποστηρίζει ανάλυση 4K,  
συμβατό με HDCP 2.3)\*2

Βίντεο:

4096 × 2160p (24, 50, 60 Hz), 3840 × 2160p (24,  
25, 30, 50, 60 Hz), 1080p (30, 50, 60 Hz), 1080/  
24p, 1080i (50, 60 Hz), 720p (30, 50, 60 Hz), 720/  
24p, 576p, 576i, 480p, 480i

Ήχος:

Γραμμικό PCM δύο καναλιών: 32/44,1/48 kHz  
16/20/24 bit, Dolby Digital, Dolby Digital Plus,  
DTS

ARC (Audio Return Channel) (μόνο για  
HDMI IN 3)

Γραμμικό PCM δύο καναλιών: 48 kHz 16 bit,  
Dolby Digital, Dolby Digital Plus, DTS

DIGITAL AUDIO OUT (OPTICAL)

Οπτική ψηφιακή υποδοχή (Γραμμικό PCM δύο  
καναλιών: 48 kHz 16 bit, Dolby Digital, DTS)

AUDIO OUT (Μίνι στερεοφωνική  
υποδοχή)

Ακουστικά, Έξοδος ήχου, Subwoofer

1, 2, 3 (HDD REC) (Η λειτουργία  
δεν είναι διαθέσιμη στην Ιταλία)

Οι θύρες USB 1, 2 και 3 υποστηρίζουν High Speed  
USB (USB 2.0)

CAM

Υποδοχή CAM (Μονάδα Περιορισμένης  
Πρόσβασης)

DC IN 19.5 V (μόνο για μοντέλα με  
προσαρμογέα ρεύματος που παρέχεται)  
Είσοδος προσαρμογέα ρεύματος

LAN

Σύνδεσμος 10BASE-T/100BASE-TX (Η ταχύτητα  
σύνδεσης ενδέχεται να διαφέρει, ανάλογα με το  
περιβάλλον λειτουργίας του δικτύου. Η  
ταχύτητα και η ποιότητα επικοινωνίας δεν είναι  
εγγυημένες.)

## Άλλα

Προαιρετικά εξαρτήματα  
Επιτοίχια Βάση: SU-WL450

Θερμοκρασία λειτουργίας  
0 °C – 40 °C

Υγρασία λειτουργίας

10 % – 80 % σχετική υγρασία (χωρίς  
συμπύκνωση)

## Ισχύς, Δελτίο Προϊόντος και άλλα

### Απαιτήσεις τροφοδοσίας

εκτός από μοντέλα με προσαρμογέα ρεύματος που παρέχεται  
220 V – 240 V AC, 50 Hz  
μόνο για μοντέλα με προσαρμογέα ρεύματος που παρέχεται  
19,5 V DC με προσαρμογέα ρεύματος  
Ονομαστική τιμή: Είσοδος 220 V – 240 V AC, 50 Hz

### Κλάση ενεργειακής απόδοσης

KD-65XG70xx: A  
KD-55XG70xx: A  
KD-49XG70xx: A  
KD-43XG70xx: A

### Μέγεθος οθόνης (διαγωνίως) (Περίπου)

KD-65XG70xx: 163,9 cm / 65 ίντσες  
KD-55XG70xx: 138,8 cm / 55 ίντσες  
KD-49XG70xx: 123,2 cm / 49 ίντσες  
KD-43XG70xx: 108,0 cm / 43 ίντσες

### Κατανάλωση ισχύος

#### Στη λειτουργία [Κανονικό]

KD-65XG70xx: 151 W  
KD-55XG70xx: 110 W  
KD-49XG70xx: 75 W  
KD-43XG70xx: 66 W

#### Στη λειτουργία [Ζωηρή]

KD-65XG7096: 256 W  
KD-65XG7093: 245 W  
KD-65XG7077: 256 W  
KD-65XG7073: 245 W  
KD-65XG7005: 256 W  
KD-65XG7004: 256 W  
KD-65XG7003: 245 W  
KD-65XG7002: 245 W  
KD-55XG7096: 184 W  
KD-55XG7093: 173 W  
KD-55XG7077: 184 W  
KD-55XG7073: 173 W  
KD-55XG7005: 184 W  
KD-55XG7004: 184 W  
KD-55XG7003: 173 W  
KD-55XG7002: 173 W  
KD-49XG7096: 115 W  
KD-49XG7093: 100 W  
KD-49XG7077: 115 W  
KD-49XG7073: 100 W  
KD-49XG7005: 115 W  
KD-49XG7004: 115 W  
KD-49XG7003: 100 W  
KD-49XG7002: 100 W  
KD-43XG7096: 100 W  
KD-43XG7093: 97 W  
KD-43XG7077: 100 W  
KD-43XG7073: 97 W  
KD-43XG7005: 100 W  
KD-43XG7004: 100 W

KD-43XG7003: 97 W

KD-43XG7002: 97 W

### Ετήσια κατανάλωση ενέργειας\*3

KD-65XG70xx: 220 kWh ανά έτος  
KD-55XG70xx: 161 kWh ανά έτος  
KD-49XG70xx: 110 kWh ανά έτος  
KD-43XG70xx: 96 kWh ανά έτος

### Κατανάλωση ενέργειας σε κατάσταση αναμονής\*4\*5

#### Ανάλυση οθόνης

3.840 Dots (οριζόντια) × 2.160 γραμμές (κατακόρυφη)

#### Ονομαστική έξοδος

USB 1/2/3

5 V ---, 500 mA, μέγιστη

## Διαστάσεις (Περίπου) (π × υ × β)

### με βάση επιτραπέζιας τοποθέτησης

KD-65XG70xx: 146,3 × 90,9 × 33,6 cm  
KD-55XG70xx: 124,1 × 78,5 × 33,6 cm  
KD-49XG70xx: 110,1 × 70,4 × 26,0 cm  
KD-43XG70xx: 97,0 × 63,0 × 26,0 cm

### χωρίς βάση επιτραπέζιας τοποθέτησης

KD-65XG70xx: 146,3 × 84,5 × 8,0 cm  
KD-55XG70xx: 124,1 × 72,1 × 7,9 cm  
KD-49XG70xx: 110,1 × 64,5 × 5,7 cm  
KD-43XG70xx: 97,0 × 57,0 × 5,7 cm

## Βάρος (Περίπου)

### με βάση επιτραπέζιας τοποθέτησης

KD-65XG70xx: 21,6 kg  
KD-55XG70xx: 16,5 kg  
KD-49XG70xx: 12,5 kg  
KD-43XG70xx: 10,3 kg

### χωρίς βάση επιτραπέζιας τοποθέτησης

KD-65XG70xx: 20,5 kg  
KD-55XG70xx: 15,4 kg  
KD-49XG70xx: 11,9 kg  
KD-43XG70xx: 9,7 kg

\*1 Δεν διαθέτουν όλες οι τηλεοράσεις τεχνολογία DVB-T2 ή DVB-S/S2 ή ακροδέκτη δορυφορικής κεραίας.

\*2 Οι θύρες HDMI IN 2 και HDMI IN 3 υποστηρίζουν μορφές HDMI υψηλής ποιότητας όπως 4K 60p/50p 4:2:0 10 bit, 4:4:4, 4:2:2.

\*3 Κατανάλωση ενέργειας σε kWh ανά έτος, με βάση την κατανάλωση ισχύος της τηλεόρασης σε ημερήσια 4 ωρη λειτουργία επί 365 ημέρες. Η πραγματική κατανάλωση ενέργειας εξαρτάται από τον τρόπο χρήσης της τηλεόρασης.

\*4 Η συγκεκριμένη κατανάλωση ενέργειας σε αναμονή επιτυγχάνεται αφού η τηλεόραση ολοκληρώσει τις απαραίτητες εσωτερικές διαδικασίες.

\*5 Η κατανάλωση ενέργειας σε κατάσταση αναμονής αυξάνεται, όταν η τηλεόραση είναι συνδεδεμένη στο δίκτυο.

## Σημείωση

- Μην αφαιρέσετε το ομοίωμα κάρτας ή το κάλυμμα (η διαθεσιμότητα εξαρτάται από το μοντέλο της τηλεόρασης) από την υποδοχή CAM (Μονάδα Περιορισμένης Πρόσβασης) της τηλεόρασης εκτός εάν πρόκειται να τοποθετήσετε μια έξυπνη κάρτα που ταιριάζει στην υποδοχή CAM.
- Η διαθεσιμότητα των προαιρετικών εξαρτημάτων εξαρτάται από τη χώρα/την περιοχή/το μοντέλο της τηλεόρασης/το απόθεμα.
- Ο σχεδιασμός και τα τεχνικά χαρακτηριστικά υπόκεινται σε αλλαγή χωρίς προειδοποίηση.

## Σημειώσεις για τη λειτουργία Ψηφιακής τηλεόρασης

- Η ψηφιακή τηλεόραση (επίγεια, δορυφορική και καλωδιακή τηλεόραση DVB), οι αλληλεπιδραστικές υπηρεσίες και οι λειτουργίες δικτύου ενδέχεται να μην είναι διαθέσιμες σε όλες τις χώρες ή περιοχές. Ορισμένες λειτουργίες ενδέχεται να μην είναι ενεργοποιημένες ή να μη λειτουργούν σωστά με ορισμένους παροχείς και περιβάλλοντα δικτύου. Ορισμένοι παροχείς υπηρεσιών τηλεόρασης ενδέχεται να χρεώνουν πρόσθετη αμοιβή για τις υπηρεσίες τους.
- Η τηλεόραση αυτή υποστηρίζει ψηφιακή μετάδοση χρησιμοποιώντας κωδικοποιητές MPEG-2, H.264/MPEG-4 AVC και H.265/HEVC, αλλά η συμβατότητα με τα σήματα των παρόχων/υπηρεσιών, που μπορεί να αλλάξουν με το πέρασμα του χρόνου, δεν είναι εγγυημένη.

## Σημειώσεις σχετικά με το HDR (Υψηλό Δυναμικό Εύρος) (Μόνο σε περιορισμένες περιοχές/χώρες/μοντέλα τηλεόρασης)

- Συμβατό με όλους τους τίτλους παιχνιδιών HDR PS4 μέσω HDMI και βίντεο HDR μόνο των ενσωματωμένων εφαρμογών Netflix και YouTube. (Ανατρέξτε στην τοποθεσία web υποστήριξης της Sony για περισσότερες πληροφορίες).
- Το σήμα εικόνας HDR σημαίνει μορφή Προφίλ Μέσων HDR10 (αναφέρεται συνήθως ως HDR10).
- Η συμβατότητα με όλα τα περιεχόμενα HDR δεν είναι εγγυημένη.

## Πληροφορίες για το εμπορικό σήμα

- Οι όροι HDMI και HDMI High-Definition Multimedia Interface, καθώς και το λογότυπο HDMI είναι εμπορικά σήματα ή σήματα κατατεθέντα της HDMI Licensing Administrator, Inc. στις Ηνωμένες Πολιτείες και σε άλλες χώρες.
- Δημιουργήθηκε με άδεια από την Dolby Laboratories. Το Dolby, Dolby Audio και το σύμβολο διπλού D αποτελούν εμπορικά σήματα της Dolby Laboratories.
- Vewd® Core. Copyright 1995-2019 Vewd Software AS. All rights reserved.
- Οι ονομασίες Wi-Fi®, Wi-Fi Alliance®, Wi-Fi Direct® και Miracast® είναι σήματα κατατεθέντα της Wi-Fi Alliance.
- Η ονομασία Wi-Fi Protected Setup™ είναι εμπορικό σήμα της Wi-Fi Alliance.
- Το Λογότυπο Wi-Fi CERTIFIED™ είναι σήμα πιστοποίησης της Wi-Fi Alliance.
- Η ονομασία Netflix είναι σήμα κατατεθέν της Netflix, Inc.
- Το "YouTube" και το "λογότυπο του YouTube" είναι σήματα κατατεθέντα της Google LLC.
- Η ονομασία "BRAVIA", το λογότυπο BRAVIA και η ονομασία BRAVIA Sync είναι εμπορικά σήματα ή σήματα κατατεθέντα της Sony Corporation.
- Τα "Blu-ray Disc", "Blu-ray" και το λογότυπο του "Blu-ray Disc" αποτελούν εμπορικά σήματα της Blu-ray Disc Association.
- Το "PlayStation" είναι σήμα κατατεθέν και το "PS4" είναι εμπορικό σήμα της Sony Interactive Entertainment Inc.
- Για τις ευρεσιτεχνίες DTS, ανατρέξτε στην τοποθεσία <http://patents.dts.com>. Κατασκευάζεται κατόπιν άδειας από την DTS, Inc. Η ονομασία DTS, το σύμβολο και η ονομασία DTS σε συνδυασμό με το σύμβολο είναι σήματα κατατεθέντα και η ονομασία DTS Digital Surround είναι εμπορικό σήμα της DTS, Inc. © DTS, Inc. Με την επιφύλαξη παντός δικαϊώματος.
- Η ονομασία TUXERA είναι σήμα κατατεθέν της Tuxera Inc. στις Η.Π.Α και σε άλλες χώρες.

Μόνο για μοντέλα δορυφορικής:

- Η ονομασία DiSEqC™ είναι εμπορικό σήμα της EUTELSAT. Αυτή η τηλεόραση υποστηρίζει το πρωτόκολλο DiSEqC 1.0. Αυτή η τηλεόραση δεν προορίζεται για χειρισμό μηχανοκίνητων κεραιών.
- Όλα τα υπόλοιπα εμπορικά σήματα είναι ιδιοκτησία των αντίστοιχων κατόχων τους.

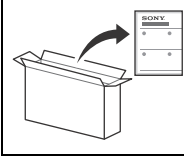

Masa Üstü Sehpasına  
takılmak için Kurulum  
Kılavuzuna bakın.

## İçindekiler

ÖNEMLİ NOT .....	2
Güvenlik Bilgileri .....	2
Parçalar ve Kumandalar .....	4
Kumandalar ve Işıklar .....	4
Uzaktan kumandayı kullanma .....	5
Uzaktan Kumanda Bölümlerinin Tanımı .....	5
Bağlantı Şeması .....	7
Televizyonu duvara monte etme .....	9
Opsiyonel Duvara Askı aparatını kullanma .....	9
Masa Üstü Sehpanın televizyondan ayrılması .....	10
Sorun Giderme .....	12
Sorunlar ve Çözümleri .....	12
Spesifikasyonlar .....	12

### İnternet Bağlantısı ve Veri Gizliliği

Bu ürün, ilk kurulum esnasında internet bağlantısını onaylamak ve daha sonra Ana ekranı yapılandırmak için bir ağ bağlantısı kurulur kurulmaz internete bağlanır. IP adresiniz, bunlarda ve bütün diğer internet bağlantılarında kullanılır. IP adresinizin hiç kullanılmamasını istemiyorsanız, kablosuz internet fonksiyonunu kurmayın ve bir internet kablosu bağlamayın. İnternet bağlantıları hakkında daha fazla bilgi için lütfen kurulum ekranlarında verilen gizlilik bilgilerine bakın.

## Giriş

Bu Sony ürününü seçtiğiniz için teşekkür ederiz. Televizyonu çalıştırmadan önce, lütfen bu kullanım talimatı kitapçığını iyice okuyunuz ve de ileride kullanmak üzere saklayınız.

### Not

- Televizyonu çalıştırmadan önce lütfen okuyun: "Güvenlik Bilgileri" (sayfa 2).
- Ek güvenlik bilgileri için birlikte verilen Güvenlik Bilgilerini okuyun.
- Kurulum Kılavuzu'nda ve kılavuzda kullanılan resimler ve çizimler yalnızca başvuru amaçlıdır ve gerçek üründen farklı olabilir.
- Model adındaki "xx", tasarımı, renk veya televizyon sistemi farkı ile ilgili bir rakama karşılık gelmektedir.

## Yardım Kılavuzu (Kılavuz)

Daha fazla bilgi için uzaktan kumandada **HOME** düğmesine basın ve [Ayarlar] menüsünde [Yardım Kılavuzu] seçeneğini seçin. Ayrıca PC veya akıllı telefonunuzdan da Yardım Kılavuzuna başvurabilirsiniz (bilgileri bu kılavuzun arka kapağında bulabilirsiniz).

## Tanım etiketinin konumu

Televizyon Model No, Üretim Tarihi (yıl/ay) ve Güç Beslemesi nominal değerleri için etiketler televizyonun veya ambalajın arkasında bulunur.

AC adaptörleriyle verilen modellerde:  
AC adaptörü Model Nop. ve Seri No. için etiketler AC adaptörünün altındadır.

## ÖNEMLİ NOT

### Radyo Ekipmanı Beyanı



Sony Visual Products Inc., KD-65XG7096, KD-65XG7093, KD-65XG7077, KD-65XG7073, KD-65XG7005, KD-65XG7004, KD-65XG7003, KD-65XG7002, KD-55XG7096, KD-55XG7093, KD-55XG7077, KD-55XG7073, KD-55XG7005, KD-55XG7004, KD-55XG7003, KD-55XG7002, KD-49XG7096, KD-49XG7093, KD-49XG7077, KD-49XG7073, KD-49XG7005, KD-49XG7004, KD-49XG7003, KD-49XG7002, KD-43XG7096, KD-43XG7093, KD-43XG7077, KD-43XG7073, KD-43XG7005, KD-43XG7004, KD-43XG7003, KD-43XG7002 radyo ekipmanı türlerinin 2014/53/EU Direktifiyle uyumlu olduğunu beyan etmektedir. AB uygunluk beyanının tam metni, aşağıdaki internet adresinde mevcuttur: <http://www.compliance.sony.de/>

Bu radyo ekipmanı, radyo spektrumu kullanımına ilişkin geçerli gereklilikleri ihlal etmeden AB içerisinde çalıştırılabilir.

## Güvenlik Bilgileri

### Montaj/Kurulum

Herhangi bir yangın, elektrik çarpması veya hasar ve/veya yaralanma riskini önlemek amacıyla televizyon setini aşağıdaki talimatlara uygun olarak monte ediniz ve kullanınız.

### Montaj

- Televizyon seti, erişimi kolay bir prizinin yakınına monte edilmelidir.
- Televizyonun düşüp yaralanma veya maddi hasara yol açmasını önlemek için televizyon setini sabit, düz bir yüzeye yerleştirin.
- Televizyonu çekilemeyeceği, itilemeyeceği veya devrilemeyeceği bir yere kurun.



- Televizyonu televizyonun Masa Üstü Sehpası televizyon standından (ürünle verilmez) dışarı çıkmayacak şekilde kurun. Masa Üstü Sehpası televizyon sehпасından dışarı çıkarsa, televizyon standından devrilmesine, düşmesine ve ciddi yaralanmalara veya televizyonun hasar görmesine neden olabilir.

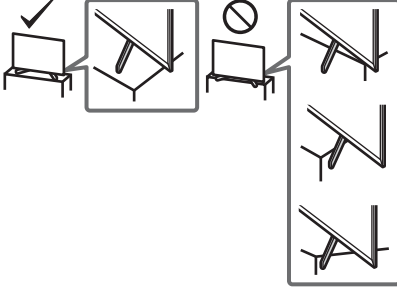

- Duvara monte etme işlemlerini sadece kalifiye servis personeli gerçekleştirmelidir.
- Emniyet nedenlerinden ötürü, Sony aksesuarlarını kullanmanızı önemle tavsiye ederiz, buna aşağıdaki bileşen de dahildir:  
– Duvar Askı Aparatı: SU-WL450
- Duvar Askı Aparatını televizyona takarken, Duvar Askı Aparatı ile verilen vidaları kullandığınızdan emin olun. Ürünle verilen vidalar, şekilde gösterildiği gibi Duvar Askı Aparatının bağlantı yüzeyinden itibaren ölçülerek tasarlanmıştır. Vidaların çapı ve uzunluğu, Duvar Askı Aparatının modeline bağlı olarak değişiklik gösterir. Temin edilmiş vidaların haricinde başka vidaların kullanılması, TV setinin iç kısmının zarar görmesine veya düşmesine vs. neden olabilir.

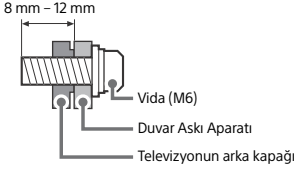

## Nakliye

- Televizyon setini taşımadan önce, tüm kablolarını sökünüz.
- Büyük bir televizyon setini taşımak için iki veya üç kişi gerekir.
- Televizyon elle taşınırken aşağıda gösterildiği şekilde tutun. LCD panele ve ekranın etrafındaki muhafaza kasasına baskı uygulamayınız.
- Televizyon setini kaldırırken veya taşıırken, alt kısmından sıkıca tutun.

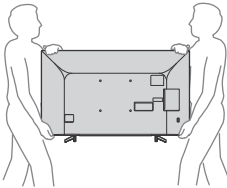

- Televizyon setini taşıırken, sarsıntılara ve aşırı titreşimlere maruz bırakmayınız.
- Televizyon setini tamir için taşıırken veya yerini değiştirirken, orijinal karton ve ambalaj malzemelerini kullanarak paketleyiniz.

## Devrilmenin önlenmesi

KD-65XG70xx / 55XG70xx

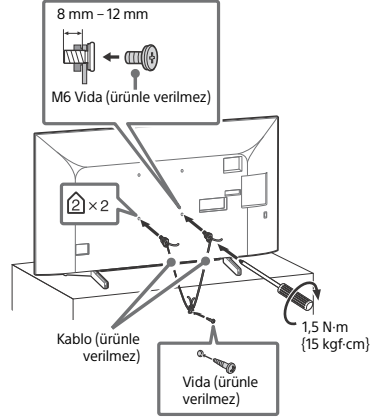

KD-49XG70xx / 43XG70xx

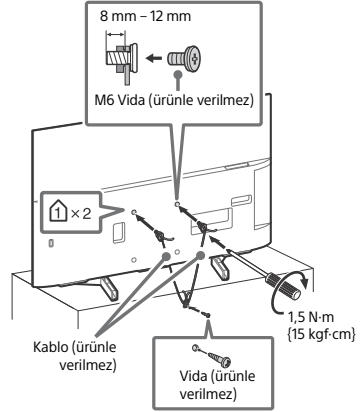

# Parçalar ve Kumandalar

## Kumandalar ve Işıklar

KD-65XG70xx

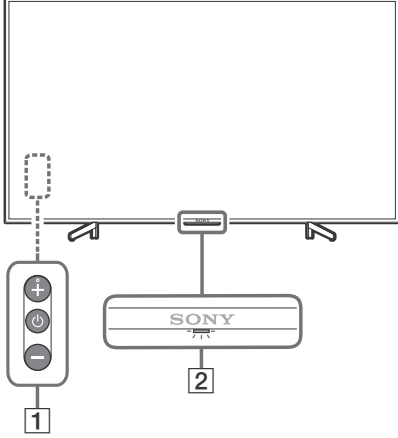

KD-55XG70xx / 49XG70xx / 43XG70xx

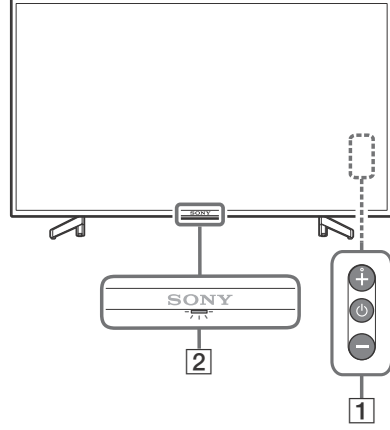

### 1 (Güç) /+/-

**Televizyon kapalıyken,**

Açmak için (Güç) tuşuna basın.

**Televizyon açıkken,**

Kapatmak için (Güç) tuşunu basılı tutun.

Fonksiyonu değiştirmek için (Güç) öğesine sürekli basın, daha sonra + veya - düğmesine basın:

- Ses düzeyini ayarlar.
- Kanalı seçin.
- Televizyonun giriş kaynağını seçme.

### 2 Uzaktan Kumanda sensörü\* / LED gösterge

LED gösterge, televizyonun durumuna göre yanıp söner.

Daha fazla bilgi için, Yardım Kılavuzuna başvurun.

\* Sensörün yakınına herhangi bir şey koymayın.

### Not

- Şebeke kablosunu çıkarmadan önce televizyonun tamamen kapatıldığından emin olun.
- Televizyonun elektrik bağlantısını tamamen kesmek için fişi elektrik prizinden çıkarın.
- Diğer girişe geçmek için giriş seçimini yaparken lütfen bir süre bekleyin.

# Uzaktan Kumandayı Kullanma

## Uzaktan Kumanda Bölümlerinin Tanımı

Uzaktan kumandanın şekli, yeri, bulunabilirliği ve uzaktan kumanda düğmesinin çalışma şekli bölgeye/ülkeye/televizyon modeline göre değişir.

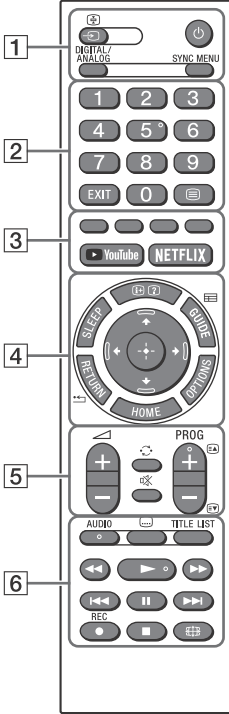

### Not

- Numara 5, ►, **PROG +** ve **AUDIO** düğmelerinde dokunsal noktalar bulunur. Televizyonu kullanırken dokunsal noktaları referans olarak kullanın.

### 1 →/↵ (Giriş seçimi/Teleteksti dondurma)

Televizyon modundayken: Giriş kaynağını görüntüleyin ve seçin.

Teletekst modundayken: O anki sayfayı dondurur.

### ⏻ (Televizyon beklemede)

Televizyonu açar veya kapatır (bekleme modu).

### DIGITAL/ANALOG

Dijital ile analog giriş arasında geçiş yapar.

### SYNC MENU

BRAVIA Sync Menüsunü görüntüler.

Daha fazla bilgi için uzaktan kumandada

**HOME** düğmesine basın ve [Yardıml Kılavuzu] menüsünde [Ayarlar] seçeneğini seçin.

### 2 Rakam düğmeleri

### EXIT

Bir önceki ekrana döner veya menüden çıkar. Bir Etkileşimli Uygulama hizmeti varsa, hizmetten çıkmak için basın.

### (Teletext)

Teletext bilgisini görüntüler.

### 3 Renkli tuşlar

O anki fonksiyonu gerçekleştirir.

### YouTube (Sadece belirli bölgelerde/ ülkelerde/televizyon modellerinde)

“YouTube” çevrimiçi hizmetine erişir.

### NETFLIX (Sadece belirli bölgelerde/ ülkelerde/televizyon modellerinde)

“NETFLIX” çevrimiçi hizmetine erişir.

### 4 (Bilgi/Gizli metni göster)

Bilgi gösterir.

### SLEEP

Televizyon kapanmadan önce açık kalmasını istediğiniz süreyi dakika cinsinden ([Kapalı]/ [15 dak.]/[30 dak.]/[45 dak.]/[60 dak.]/ [90 dak.]/[120 dak.]) gösterene kadar art arda basın. Uyku zamanlayıcısını iptal etmek için **SLEEP** görünene kadar [Kapalı] 'ye basın.

### GUIDE/

Dijital EPG (Elektronik Program Kılavuzu) görüntülenir.

### RETURN/\*

Önceki ekrana geri döner.

### OPTIONS

Bazı ayar menülerine kısayollar içeren bir liste görüntülenir.

Listelenen seçenekler mevcut giriş ve içeriğe göre farklılık gösterir.

### HOME

Televizyonun Home Menüsünü görüntüler.

### / / / (Navigasyon D-Pedi)

Ekran üzeri menü navigasyonu ve seçimi.

### 5 +/- (Ses)

Ses düzeyini ayarlar.

### (Atla)



Bir önceki kanala veya 15 saniyeden fazla görüntülenen girişe geri dönün.

### (Sessiz)

Sesi kapatır. Sesi eski düzeyine getirmek için tekrar basın.

### PROG +/-//

Televizyon modundayken: Kanalı seçin.

Teletext modundayken: Sonraki () veya önceki () sayfayı seçer.

### 6 AUDIO

Şu anda görüntülenen program için çok dilli kaynağın sesini veya çift ses seçin (program kaynağına bağlı olarak).

### (Altyazı ayarları)

Altyazıyı açar veya kapatır (bu özellik mevcutsa).

### TITLE LIST (İtalya'da mevcut değildir)

Başlık listesini görüntüler.



Televizyondaki ve bağlı BRAVIA Sync uyumlu cihazdaki medya içeriklerini çalıştırır. Bu anahtar, VOD (İstek Üzerine Video) servisini oynatmak için de kullanılabilir. Kullanılabilirliği VOD servisine bağlıdır.

### REC (İtalya'da mevcut değildir)

O anki programı USB HDD kaydetme fonksiyonuyla kaydeder.

### (Geniş Mod)

Ekranı ayarlayın. İstenen geniş modu seçmek için art arda basın.

### Not

- Altyazılar seçilir ve kullanıcı 'metin' tuşuyla dijital metin uygulamasını başlatırsa, belirli koşullar altında altyazılar durdurulabilir. Kullanıcı dijital metin uygulamasından çıktığında, altyazı kod çözme otomatik olarak devam eder.

# Bağlantı Şeması

Televizyonunuza çeşitli opsiyonel ekipmanlar bağlayabilirsiniz.

## Not

- Terminaler, etiketler ve işlevler bölge/ülke/televizyon modeline bağlı olarak farklılık gösterebilir.

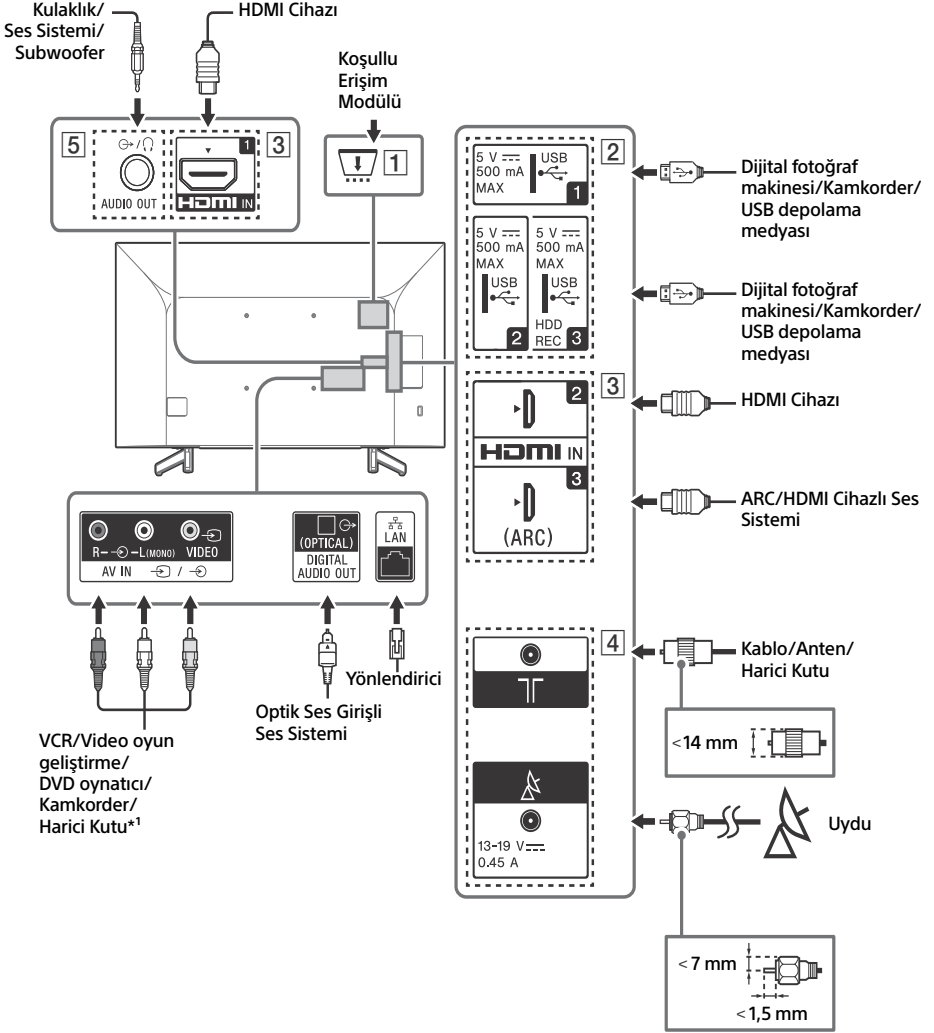

### 1 CAM (Koşullu Erişim Modülü)

- Ücretli televizyon hizmetlerine erişim sağlar. Ayrıntılar için CAM ile birlikte verilen kullanım kılavuzuna bakın.
- Akıllı kartı doğrudan televizyonun CAM yuvasına takmayın. Bu, yetkili bayiniz tarafından sağlanan modüle takılmalıdır.
- CAM bazı ülkelerde/bölgelerde desteklenmez. Yetkili bayinize danışın.
- İnternet videosunu kullandıktan sonra bir dijital programa geçtiğinizde bir CAM mesajı görüntülenebilir.

### 2 **USB 1/2**, **USB 3 (HDD REC)\*2**

- Büyük bir USB cihazının bağlanması, yanındaki cihazlarla etkileşmesine yol açabilir.
- Büyük USB cihazlarını USB 1 jakına bağlayın.
- USB HDD cihazı USB 3 portuna bağlayın.

### 3 **HDMI IN 1/2/3**

- HDMI arabirimi dijital video ve sesi tek bir kablo üzerinden aktarabilir.

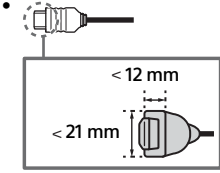

#### • **HDMI IN 2/3**

Yüksek kaliteli 4K 50p/60p içeriklerin keyfini çıkarmak için HDMI IN 2/3'e bir Premium Yüksek Hızlı HDMI kablosu bağlayın ve [HDMI sinyal formatı]'nı [Gelişmiş format] olarak ayarlayın. Desteklenen formatların ayrıntıları için, bu kılavuzdaki "Spesifikasyonlar" bölümüne bakın (sayfa 12-14).

#### • **HDMI IN 3 ARC (Audio Return Channel)**

Ses sisteminize televizyonun sesini bağlamak için ses sisteminizi HDMI IN 3'ye bağlayın. HDMI ARC'yi destekleyen bir ses sistemi, televizyona video gönderebilir ve aynı HDMI kablosuyla televizyondan ses alabilir. Ses sisteminiz HDMI ARC'yi desteklemiyorsa, DIGITAL AUDIO OUT (OPTICAL) ile ek bir bağlantı gereklidir.

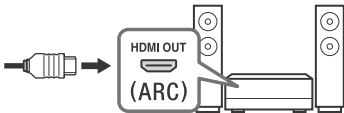

### 4 **RF (RF girişi)**, **(Uydu girişi)\*2**

- Karasal/kablo yayını ve uydu için bağlantılar.

### 5 **AUDIO OUT**

- Yalnızca 3 kutuplu stereo mini jakı destekler.
- Bağlı ekipmanlarla televizyonun sesini dinlemek için **HOME** düğmesine basın ve [Sistem Ayarları] → [Ayar] → [AV Ayarı] → [Kulaklık/Ses Çıkışı] öğesini ve ardından istediğiniz öğeyi seçin.

#### Not

\*1 Sadece SCART AV OUT olan bir harici cihaz için, bir SCART-RCA adaptörü kullanın.

\*2 Sadece belirli bölgelerde/ülkelerde/televizyon modellerinde.

# Televizyonu duvara monte etme

## Opsiyonel Duvara Askı aparatını kullanma

Bu televizyonun kullanım kılavuzunda, televizyonu duvara monte etmeden önce televizyonu duvar montajına hazırlama adımları gösterilmiştir.

### Müşterilere:

Ürün koruması ve güvenlik nedenleriyle, Sony televizyonunuzun montajının kesinlikle Sony bayileri veya lisanslı yüklenicileri tarafından yapılmasını önerir. Cihazı kendiniz monte etmeye çalışmayın.

### Sony Bayilerine ve Yüklenicilerine:

Bu ürünün montajı, periyodik bakımı ve muayenesi sırasında emniyete çok dikkat edin.

Bu ürünü kurmak, özellikle de duvarın televizyonun ağırlığına dayanacak güçte olduğunu belirlemek için yeterli uzmanlık gereklidir. Bu ürünün duvara montajını mutlaka Sony bayilerine veya lisanslı yüklenicilerine yaptırın ve montaj sırasında emniyete gerekli dikkati gösterin. Yanlış taşımanın veya hatalı montajın neden olduğu hasar veya yaralanmalardan Sony sorumlu değildir.

Televizyonu duvara monte etmek için Duvar Askı Aparatı SU-WL450 (ürünle verilmez) kullanın. Duvar Askı Aparatını monte ederken, Duvar Askı Aparatıyla birlikte verilen Kullanım Kılavuzuna ve Montaj Kılavuzuna da başvurun.

### Not

- Sökülen vidaları, çocuklardan uzakta ve güvenli bir yerde sakladığınızdan emin olun.
- Masa Üstü Sehpa televizyona takılıysa, önce Masa Üstü Sehpasını ayırın. Kurulum Kılavuzuna bakın ve adımları tersten takip ederek Masa Üstü Sehpasını ayırın.
- Masa Üstü Sehpasını televizyondan çıkarırken LCD Ekranın yüzeyinin hasar görmesini önlemek için televizyonu, düz ve yumuşak bir bezle kaplayıp ekranı aşağı bakacak şekilde yerleştirin. (sadece KD-49/43XG70xx)



Duvar Askı Aparatı takma talimatları için Televizyon modelinizin ürün sayfasındaki Kurulum Bilgilerine (Duvar Askı Aparatı) bakın.

[www.sony.eu/support/](http://www.sony.eu/support/)

## Masa Üstü Sehpanın televizyondan ayrılması

KD-65XG70xx

- 1 Masa Üstü Sehpanın bir tarafını bir seferde kaldırın. Diğer insanlar televizyonu kaldırırken iki elinizle Masa Üstü Sehpayı sıkıca ve güvenli bir şekilde tutun.

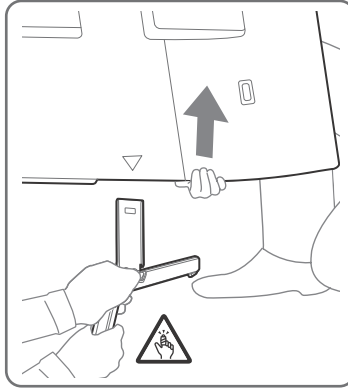
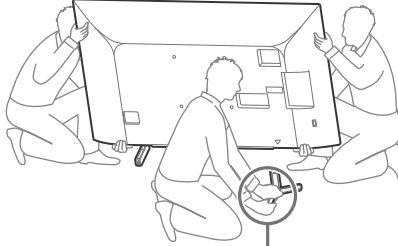

- 2 Önceki adımı tekrarlayın ve Masa Üstü Sehpanın diğer tarafını kaldırın.

### Not

- Masa Üstü Sehpadan ayırmak için üç veya daha fazla insan gereklidir.
- Masa Üstü Sehpayı televizyondan ayırırken aşırı güç uygulamayın: çünkü televizyon setinin düşmesine ve dolayısıyla fiziksel yaralanma veya televizyonun hasar görmesine neden olabilirsiniz.
- Televizyona hasar gelmesini engellemek için Masaüstü Sehpayı kaldırırken dikkatli olun.
- Masa Üstü Sehpa sökme işlemi sırasında televizyonu kaldırırken dikkatli olun; Masa Üstü Sehpa devrilebilir ve yaralanmalara neden olabilir.
- Masa Üstü Sehpasını televizyondan sökerken çıkarırken devrilmemesi ve televizyonun oturduğu yüzeye zarar vermemesi için dikkatli olun.



**KD-55XG70xx**

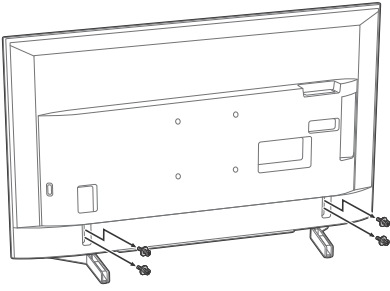

**KD-49XG70xx / 43XG70xx**

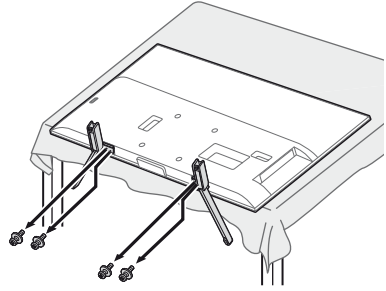

## Sorun Giderme

**LED göstergesi kırmızı renkte yanıp sönerken, kaç kez yanıp söndüğünü sayın (aralıklar üç saniyedir).**

LED göstergesi kırmızı renkte yanıp sönüyorsa, şebeke kablosunu iki dakika için çıkararak televizyonu sıfırlayın, ardından televizyonu yeniden açın. Sorun devam ederse, LED göstergesinin kaç kez kırmızı renkte yanıp söndüğünü satıcınıza veya Sony servis merkezine bildirin (aralıklar üç saniyedir). Kapatmak için televizyonda  tuşuna basın, şebeke kablosunu çıkarın ve satıcınıza veya Sony servis merkezi ile iletişime geçin.

### Sorunlar ve Çözümleri

#### Görüntü ve ses yok (ekran karanlık)

- Anten/kablo bağlantısını kontrol edin.
- Televizyonu şebeke soketine takın ve televizyon veya uzaktan kumandada  düğmesine basın.

#### Görüntü kontrolleri bozuk

- Mevcut [Film Modu]\* ayarını değiştirin.

#### Televizyon otomatik olarak kapanır (televizyon bekleme moduna geçer)

- [Oto. Kapanma]\*'nin etkin olup olmadığını kontrol edin.
- [Süre]\*'nin [Zamanlayıcıda]\* veya [Fotoğraf Çerçevesi Ayarları]\* tarafından etkinleştirildiğinden emin olun.
- [TV boşta bekleme]\*'nin etkin olup olmadığını kontrol edin.

#### Bazı giriş kaynakları seçilemez

- [AV hafızası]\* seçin ve giriş kaynağından [Her zaman]\* seçin.

#### Bazı programlar ayarlanamaz

- Anten/kablo bağlantısını kontrol edin.

#### Uzaktan kumanda çalışmıyor

- Pilleri değiştirin.

#### Televizyonun çevresi ısınıyor

- Televizyon uzun süre kullanıldığında, televizyonun çevresi ısınır. Ellediğinizde sıcaklığı hissedebilirsiniz.

\* Daha fazla bilgi için uzaktan kumandada **HOME** düğmesine basın ve [Yardım Kılavuzu] menüsünde [Ayarlar] seçeneğini seçin.

## Spesifikasyonlar

### Sistem

Panel Sistemi

LCD (Sıvı Kristal Ekran) Panel, LED'li arkadan aydınlatma

Televizyon Sistemi

Ülkenize/alan seçiminize/televizyon modelinize bağlı olarak

Analog: B/G, D/K, I

Dijital: DVB-T/DVB-C

DVB-T2\*1

Uydu\*1: DVB-S/DVB-S2

Renk/video sistemi

Analog: PAL/SECAM/NTSC3.58 (Sadece video)/NTSC4.43 (Sadece video)

Dijital: MPEG-2 MP@ML/HL, H.264/MPEG-4 AVC MP/HP@L5.0, H.265/HEVC MP/Main10@L5.1 (4K 60fps)

Kanal kapsamı

Ülkenize/alan seçiminize/televizyon modelinize bağlı olarak

Analog: UHF/VHF/Kablolu

Dijital: UHF/VHF/Kablolu

Uydu\*1: IF Frekansı 950-2.150 MHz

Ses çıkışı

10 W + 10 W

Kablosuz teknoloji

IEEE 802.11b/g/n protokolü

Frekans bandı/bantları

Kablosuz LAN (IEEE 802.11b/g/n)	
Frekans aralığı	Çıkış Gücü
2.400-2.483,5 MHz	< 20,0 dBm

Yazılım sürümü

Bu radyo ekipmanının, AB Uyumluluk Beyanında belirtilen onaylanmış yazılım sürümü ile kullanılması amaçlanmıştır.

[Ayarlar] Menüsünde [Müşteri Desteği]'ye bakın. Bu radyo ekipmanına yüklenen sürümün 2014/53/EU Direktifinin temel gereksinimleri ile uyumlu olduğu doğrulanmıştır.

### Giriş/Çıkış jaları

Anten/kablo

VHF/UHF için 75 ohm harici terminal

Uydu anteni\*1

Dişi F tipi Konektör, 75 ohm.

DiSEqC 1.0, LNB 13 V/18 V ve 22 kHz ton, Tek Kablo Dağıtımı EN50494.

## → / → AV IN

Video/Ses girişi (fono jaklar)

HDMI IN 1/2/3 (4K çözünürlüğü destekler, HDCP 2.3-uyumlu)\*2

Video:

4096 × 2160p (24, 50, 60 Hz), 3840 × 2160p (24, 25, 30, 50, 60 Hz), 1080p (30, 50, 60 Hz), 1080/24p, 1080i (50, 60 Hz), 720p (30, 50, 60 Hz), 720/24p, 576p, 576i, 480p, 480i

Ses:

İki kanal doğrusal PCM: 32/44,1/48 kHz 16/20/24 bit, Dolby Digital, Dolby Digital Plus, DTS

ARC (Audio Return Channel) (sadece HDMI IN 3)

İki kanal doğrusal PCM: 48 kHz 16 bit, Dolby Digital, Dolby Digital Plus, DTS

## ↔ DIGITAL AUDIO OUT (OPTICAL)

Dijital optik jak (iki kanal doğrusal PCM: 48 kHz 16 bit, Dolby Digital, DTS)

## AUDIO OUT ↔ / ↻ (Stereo Mini Jak)

Kulaklık, Ses Çıkışı, Subwoofer

• ↔ 1, • ↔ 2, • ↔ 3 (HDD REC) (İşlev İtalya'da kullanılmaz)

1, 2 ve 3 USB portu High Speed USB'yi (USB 2.0) destekler.



CAM (Koşullu Erişim Modülü) yuvası

⊖ ⊕ DC IN 19.5 V (yalnızca AC adaptörüyle verilen modeller)

AC adaptörü girişi

## LAN

10BASE-T/100BASE-TX konektörü (Ağın çalışma ortamına bağlı olarak bağlantı hızı değişebilir. İletişim hızı ve iletişim kalitesi garanti edilmez.)

## Diğer

Opsiyonel aksesuarlar

Duvar Askı Aparatı: SU-WL450

Çalışma sıcaklığı

0 °C ila 40 °C

Çalışma nemi

%10 ila %80 bağıl nem (yoğuşmasız)

## Güç, Ürün Fişi ve diğerleri

Güç gereksinimleri

AC adaptörüyle verilen model hariç

220 V – 240 V AC, 50 Hz

yalnızca AC adaptörüyle verilen modeller

AC adaptörlü 19,5 V DC

Nominal: Giriş 220 V – 240 V AC, 50 Hz

Enerji Verimliliği Sınıfı

KD-65XG70xx: A

KD-55XG70xx: A

KD-49XG70xx: A

KD-43XG70xx: A

Ekran boyutu (çarpaz ölçü) (yakl.)

KD-65XG70xx: 163,9 cm / 65 inç

KD-55XG70xx: 138,8 cm / 55 inç

KD-49XG70xx: 123,2 cm / 49 inç

KD-43XG70xx: 108,0 cm / 43 inç

Güç tüketimi

[Standart] modunda

KD-65XG70xx: 151 W

KD-55XG70xx: 110 W

KD-49XG70xx: 75 W

KD-43XG70xx: 66 W

[Canlı] modunda

KD-65XG7096: 256 W

KD-65XG7093: 245 W

KD-65XG7077: 256 W

KD-65XG7073: 245 W

KD-65XG7005: 256 W

KD-65XG7004: 256 W

KD-65XG7003: 245 W

KD-65XG7002: 245 W

KD-55XG7096: 184 W

KD-55XG7093: 173 W

KD-55XG7077: 184 W

KD-55XG7073: 173 W

KD-55XG7005: 184 W

KD-55XG7004: 184 W

KD-55XG7003: 173 W

KD-55XG7002: 173 W

KD-49XG7096: 115 W

KD-49XG7093: 100 W

KD-49XG7077: 115 W

KD-49XG7073: 100 W

KD-49XG7005: 115 W

KD-49XG7004: 115 W

KD-49XG7003: 100 W

KD-49XG7002: 100 W

KD-43XG7096: 100 W

KD-43XG7093: 97 W

KD-43XG7077: 100 W

KD-43XG7073: 97 W

KD-43XG7005: 100 W

KD-43XG7004: 100 W

KD-43XG7003: 97 W

KD-43XG7002: 97 W

Yıllık enerji tüketimi\*3

KD-65XG70xx: yılda 220 kWh

KD-55XG70xx: yılda 161 kWh

KD-49XG70xx: yılda 110 kWh

KD-43XG70xx: yılda 96 kWh

Bekleme modunda güç tüketimi\*4\*5  
0,50 W

Görüntü çözünürlüğü

3.840 nokta (yatay) × 2.160 satır (dikey)

Nominal çıkış

USB 1/2/3

5 V ---, 500 mA maks.

## Boyutlar (yakl.) (g × y × d)

### Masa Üstü Sehпасı ile

KD-65XG70xx: 146,3 × 90,9 × 33,6 cm  
KD-55XG70xx: 124,1 × 78,5 × 33,6 cm  
KD-49XG70xx: 110,1 × 70,4 × 26,0 cm  
KD-43XG70xx: 97,0 × 63,0 × 26,0 cm

### Masa Üstü Sehпасı olmadan

KD-65XG70xx: 146,3 × 84,5 × 8,0 cm  
KD-55XG70xx: 124,1 × 72,1 × 7,9 cm  
KD-49XG70xx: 110,1 × 64,5 × 5,7 cm  
KD-43XG70xx: 97,0 × 57,0 × 5,7 cm

## Ağırlık (yakl.)

### Masa Üstü Sehпасı ile

KD-65XG70xx: 21,6 kg  
KD-55XG70xx: 16,5 kg  
KD-49XG70xx: 12,5 kg  
KD-43XG70xx: 10,3 kg

### Masa Üstü Sehпасı olmadan

KD-65XG70xx: 20,5 kg  
KD-55XG70xx: 15,4 kg  
KD-49XG70xx: 11,9 kg  
KD-43XG70xx: 9,7 kg

- \*1 DVB-T2 ya da DVB-S/S2 teknolojisi veya uydu anten terminali tüm televizyon setlerinde bulunmaz.
- \*2 HDMI IN 2 ve HDMI IN 3, 4K 60p/50p 4:2:0 10 bit, 4:4:4, 4:2:2 gibi Yüksek Kaliteli HDMI formatlarını destekler.
- \*3 Televizyonun 365 gün boyunca günde 4 saat çalıştığında güç tüketimi baz alındığında kWh cinsinden yıl başına enerji tüketimidir. Gerçek enerji tüketimi televizyonun nasıl kullanıldığında bağlı olarak değişecektir.
- \*4 Belirtilen bekleme durumundaki güce, sadece televizyon gerekli dahili işlemleri tamamladıktan sonra ulaşılır.
- \*5 Televizyon ağına bağlandığında bekleme modundaki güç tüketimi artar.

### Not

- Sahte kartı veya kapağı (kullanılabilirlik televizyonun modeline bağlıdır) TV CAM (Koşullu Erişim Modülü) yuvasından, CAM'e takılan bir akıllı kartı yerleştirmek haricinde herhangi bir amaçla çıkartmayın.
- Opsiyonel aksesuarlar ülkeye/bölgeye/televizyon modeline/stok durumuna göre bulunur.
- Tasarım ve spesifikasyonlarda bilgi vermesizden değişiklik yapılabilir.

## Dijital TV fonksiyonu hakkında

- Dijital TV (DVB karasal, uydu ve kablo), interaktif hizmetler ve ağ işlevleri tüm ülkelerde veya bölgelerde kullanılamayabilir. Bazı işlevler etkinleştirilemeyebilir veya bazı sağlayıcılar ve ağ ortamlarında düzgün çalışmayabilir. Bazı TV hizmeti sağlayıcıları, hizmetleri için bir ücret talep edebilir.

- Bu TV, MPEG-2, H.264 / MPEG-4 AVC ve H.265 / HEVC kodlayıcı-kod çözücülerini kullanarak dijital yayını desteklemektedir; ancak, zaman içinde değişebilecek olan tüm operatör / servis sinyalleriyle uyumluluk garanti edilemez.

## HDR (Yüksek Dinamik Aralık) notları (Sadece belirli bölgelerde/ülkelerde/televizyon modellerinde)

- Sadece dahili Netflix ve YouTube uygulamalarının HDMI ve HDR videolarında tüm HDR PS4 oyunlarıyla uyumludur. (Daha fazla bilgi için bkz. Sony destek web sitesi).
- HDR görüntü sinyali özellikle HDR10 Ortam Profili formatı anlamına gelir (genel olarak HDR10 olarak adlandırılır).
- Tüm HDR içeriği ile uyumluluk garanti edilmez.

## Ticari markaya ilişkin bilgi

- HDMI ve HDMI High-Definition Multimedia Interface terimleri ve HDMI Logosu, HDMI Licensing Administrator, Inc. şirketinin ABD'deki ve diğer ülkelerdeki ticari markası ya da tescilli markasıdır.
- Dolby Laboratories lisansı altında üretilmiştir. Dolby, Dolby Audio ve çift D sembolü, Dolby Laboratories'ın ticari markalarıdır.
- Veww® Core. Copyright 1995-2019 Veww Software AS. All rights reserved.
- Wi-Fi®, Wi-Fi Alliance®, Wi-Fi Direct® ve Miracast®, Wi-Fi Alliance'ın tescilli ticari markalarıdır.
- Wi-Fi Protected Setup™ Wi-Fi Alliance'ın ticari markasıdır.
- Wi-Fi CERTIFIED™ Logosu, Wi-Fi Alliance'ın sertifikasyon işaretidir.
- Netflix, Netflix, Inc.'nin tescilli ticari markasıdır.
- "YouTube" ve "YouTube logosu" Google LLC'nin tescilli ticari markalarıdır.
- "BRAVIA", BRAVIA ve BRAVIA Sync, Sony Corporation'ın ticari markaları veya tescilli ticari markalarıdır.
- "Blu-ray Disc", "Blu-ray" ve "Blu-ray Disc" logosu Blu-ray Disc Association'ın ticari markalarıdır.
- "PlayStation" Sony Interactive Entertainment Inc.'nin tescilli ticari markası, "PS4" ise ticari markasıdır.

- DTS patentleri için, <http://patents.dts.com> adresini ziyaret edin. DTS, Inc.'in lisansı altında üretilmiştir. DTS, Sembol, & DTS ve Sembol birlikte tescilli ticari markalardır ve DTS Digital Surround DTS, Inc.'in ticari markasıdır. © DTS, Inc. Tüm Hakları Saklıdır.
- TUXERA, A.B.D. ve diğer ülkelerde Tuxera Inc.'in tescilli ticari markasıdır.

Sadece uydu modelleri için:

- DiSEqC™, EUTELSAT'ın bir ticari markasıdır. Bu televizyon DiSEqC 1.0'ı destekler. Bu televizyon motorlu antenleri kumanda etmek için tasarlanmamıştır.
- Diğer bütün ticari markalar ilgili sahiplerinin mülkiyetindedir.







		<p>Help Guide/Guide d'aide/Guía de ayuda/ Helpgids/Hilfe/Guia de ajuda/Guida/ Hjálpguide/Hjælpevejledning/Käyttöopas/ Hjelpeveiledning/Przewodnik pomocniczy/ Uživatelská příručka/Průručka/Súgóútmutató/ Ghid de asistență/Помощно ръководство/ Οδηγός βοήθειας/Yardım Kılavuzu</p>
<p><a href="http://rd1.sony.net/help/tv/gaepl3/h_aep/">http://rd1.sony.net/help/tv/gaepl3/h_aep/</a></p>		

<http://www.sony.net/>

© 2019 Sony Visual Products Inc.