

VIVAX

Made for you

LED TV-40LE78T2S2SM
LED TV-40LE79T2S2SM
LED TV-49LE78T2S2SM

CZ

Návod k použití

Obsah

Úvod	3
Důležité bezpečnostní pokyny	5
Instalace	11
Sestavení držáku	11
Přední část TV	12
Zadní část TV	14
Pokyny k připojení	14
Dálkový ovladač	19
Vkládání baterií do ovladače	20
Pokyny k připojení	22
Používání dálkového ovladače	23
Nastavení	25
První instalace	25
Výběr zdroje vstupu	25
Základní obsluha	25
Výběr zdroje vstupu	25
Obsluha hlavní nabídky	26
Nabídka kanálů	30
Nabídka nastavení obrazu	30
Nabídka nastavení zvuku	32
Nabídka nastavení času	34
Nabídka nastavení zámku	35
Hotelový režim	37
Nabídka nastavení	38
Nabídka nastavení obrazovky od PC	41
Obsluha mediálního prohlížeče	42
Prohlížení fotek	42
Přehrávání hudby	43
Přehrávání filmů	44
Čtení textů	45
Další informace	47
Zjišťování a oprava poruch	47
Technická specifikace	49
Likvidace starého elektrického a elektronického vybavení	51
EU prohlášení o shodě	51
Informační list výrobku (na konci Manuálu)	
Prohlášení o záruce (na konci Manuálu)	

ÚVOD

Toto zařízení splňuje nejvyšší standardy, používá inovativní technologie a pro uživatele je vysoce pohodlné.



S touto TV bude rychlé a jednoduché pořízení, zatímco si budete užívat pohodlí Vašeho obýváku.



Přehrávač médií — mějte přístup k hudbě, obrázkům a videím z Vaší sítě nebo paměťového média USB a přehrajte si je přímo na Vaší TV.



Vše lze nyní ovládat jediným ovladačem. Připojte Vaši TV přímo k pozemnímu vysílání, satelitní anténě nebo kabelu a radujte se z obsahu ve vysoké kvalitě beze ztrát.

Příslušenství

Když budete otvírat krabici a instalovat zařízení, ujistěte se, že máte všechno potřebné příslušenství:

- Uživatelská příručka s prohlášením o záruce
- Dálkový ovladač
- Baterie x2
- Šrouby do držáku

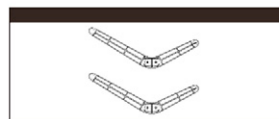
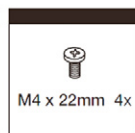
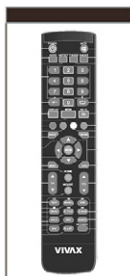

Obrázky jsou jen pro představu.



Blesk se symbolem hrotu šípů uvnitř rovnostranného trojúhelníku varuje uživatele před přítomností nebezpečného napětí, které není izolované uvnitř výrobku a může být dostatečně silné, aby představovalo riziko úrazu způsobeného elektrickým proudem.



Vykřičník uvnitř rovnostranného trojúhelníku upozorňuje uživatele na přítomnost důležitých pokynů k použití a údržbu v dokumentu, který je přiložen v balení.



POZOR



**RIZIKO ELEKTRICKÉHO ŠOKU!
NEOTVÍREJTE!**

Neotvírejte zadní kryt. Uživateli není v žádné situaci dovoleno cokoli opravovat uvnitř televizoru. Pouze kvalifikovaný technik z výroby je oprávněn k opravě.



Hlavní zástrčka se používá jako odpojovací zařízení a toto zařízení musí zůstat připraveno k použití.



Nesprávná výměna baterie včetně výměny podobného či stejného typu může vést k ohrožení. Nevystavujte baterii teplu od slunce, ohně či něčeho podobného.



Zařízení by nemělo být vystaveno pokapání či postříkání a nesmí být umístěno pod předměty, které jsou naplněny vodou.

Prosím, přečtěte si následující pokyny k zabezpečení Vaší TV a uschovejte pro budoucí potřebu. Vždy věnujte pozornost všem upozorněním a dodržujte všechny pokyny vyznačené na televizi.

DŮLEŽITÉ BEZPEČNOSTNÍ POKYNY

- 1. Přečtěte si, uschovejte a dodržujte všechny pokyny**
Přečtěte si všechno ohledně bezpečnosti a ovládání TV. Bezpečně uschovejte pro budoucí potřebu. Důsledně dodržujte všechny pokyny.
- 2. Dbejte upozornění**
Věnujte pozornost všem upozorněním na zařízení a v pokynech k používání.
- 3. Čištění**
Před čištěním vytáhněte zástrčku TV ze zásuvky ve zdi. Nepoužívejte tekuté, abrazivní nebo aerosolové čisticí prostředky. Čisticí prostředky mohou nenávratně poničit skříňku a obrazovku. K čištění použijte měkký navlhčený hadřík.
- 4. Přídavná zařízení a vybavení**
Nikdy nepřipojujte žádné přídavné zařízení nebo vybavení bez povolení výrobce, jelikož tato připojení mohou mít za následek nebezpečí požáru, elektrického šoku nebo jiná zranění osob.
- 5. Voda a vlhkost**
Přístroj nesmí být vystaven pokapání a nesmí na něm být umístěny žádné předměty naplněné vodou jako například vázy.
- 6. Umístění**
Nedávejte tuto TV na nestabilní vozík, držák nebo stolek. Umístění TV na nestabilním podstavci může způsobit pád TV a vyústit ve vážné zranění osob i poškození TV. Používejte pouze vozík, držák, konzoli nebo stolek doporučený výrobcem či prodejcem.
- 7. Větrání**
Mezery a otvory jsou ve skříňce kvůli větrání, aby byl zajištěn spolehlivý provoz a TV byla chráněna před přehříváním. Nezakrývejte otvory pro větrání ve skříňce, a

pokud není zajištěno dostatečné větrání, nikdy televizor neumísťujte do stísněného prostoru jako třeba do vestavné skřínky. Okolo celého zařízení ponechte mezeru minimálně 10 cm.

8. Zdroj napájení

Tato TV by měla být napájena pouze z takového typu zdroje, který je uveden na štítku. Pokud si nejste jistí, jaké napájení je dodáváno k Vám domů, poraďte se s prodejcem Vašeho zařízení nebo místní elektrárnou.

9. Uzemnění a polarizace



Tato TV je vybavena polarizovanou zástrčkou pro střídavý proud. Je vybavena dvojitou izolací (třída ochrany II) a není třeba žádného dalšího uzemnění. Pokud nejste schopni strčit zástrčku do zásuvky, zkuste zástrčku obrátit. Pokud zástrčka stále neseď, kontaktujte svého elektrikáře, aby Vám vyměnil zastaralou zásuvku. Nemaňte bezpečnostní účel polarizované zástrčky. Nepodceňujte bezpečnostní funkci polarizované zástrčky. Pokud takové označení neexistuje, musí být televizor připojen k uzemněné zásuvce.

10. Blesky

Pro ochranu této TV během bouřky s výskytem blesků, nebo když je ponechána bez dozoru a nepoužívána po delší dobu, ji odpojte ze zásuvky a odpojte anténu či kabel. To TV ochrání od poškození způsobeného bleskem či rázovou vlnou z vedení.

11. Vedení a anténní kabely

Venkovní anténní systém by neměl být umístěn v blízkosti nadzemního vedení nebo elektrického světla či silových obvodů či tam, kde by mohl na vedení nebo na obvod spadnout. Instalace venkovního anténního systému vyžaduje maximální opatrnost, aby nedošlo k dotknutí se

takového vedení či obvodů, u kterých by dotyk mohl mít fatální důsledky.

12. Přetěžování

Nepřetěžujte zásuvky ve zdi a prodlužovací kabely, jelikož to může vyústit v nebezpečí vzniku požáru či elektrického šoku.

13. Vniknutí předmětů či tekutin

Nikdy do této TV nestrkejte jakékoliv předměty skrz otvory, jelikož by se mohli střetnout s nebezpečnými body napětí nebo vystrčenými částmi, což by mohlo mít za následek požár či elektrický šok. Nikdy na nebo do TV nelijte žádnou tekutinu.

14. Uzemnění venkovní antény

Pokud je TV připojena k venkovní anténě nebo kabelovému systému, ujistěte se, že anténa nebo kabelový systém jsou uzemněny, aby byla poskytnuta ochrana proti rázové vlně ze sítě a vytvořenému statickému náboji.

15. Opravy

Nepokoušejte se TV opravovat sami, jelikož otevírání a odstraňování krytů by Vás mohlo vystavit nebezpečnému napětí a jiným rizikům. Nechte všechny opravy na kvalifikovaných zaměstnancích servisu.

16. Poškození vyžadující opravu

Odpojte zástrčku TV ze zásuvky ve zdi a obraťte se na kvalifikované zaměstnance servisu kvůli opravě v následujících situacích:

- Když jsou šňůra napájení nebo zástrčka poškozené.
- Pokud byla do televize vylita voda nebo do ní spadl nějaký předmět.
- Pokud byla TV vystavena dešti či vodě.
- Pokud TV funguje nesprávně podle následujících pokynů k používání. Přenastavujte pouze ty možnosti ovládání, o kterých se hovoří v pokynech k používání,

jelikož nesprávné přenastavení dalších možností by mohlo skončit poškozením a nezřídka by mohlo vyžadovat spoustu práce kvalifikovaného technika, aby uvedl TV do normálního stavu.

- Pokud TV upadla nebo byla poškozena skříňka.

17. Náhradní díly

Pokud jsou potřeba náhradní díly, ujistěte se, že servisní technik použil náhradní díly uvedené výrobcem nebo takové, které mají stejné parametry jako díl původní. Důsledkem nepovolených výměn může být oheň, elektrický šok či jiná rizika.

18. Bezpečnostní kontrola

Po dokončení jakékoli údržby či opravy TV požádejte servisního technika, aby provedl bezpečnostní kontrolu, která zajistí, že TV je ve stavu bezpečném pro používání.

19. Teplo



Zařízení by mělo být umístěno dál od zdrojů tepla jako jsou radiátory, registrátory teploty, kamna či jiná zařízení (včetně zesilovačů), která produkují teplo.

TV by neměla být umístěna v blízkosti přímého plamenu a zdrojů intenzivního žáru.

20. Použití sluchátek - Výstraha



Nadměrný tlak zvuku ze sluchátek může přivodit ztrátu sluchu. Pokud v uších zaznamenáte jakékoliv rušení či bzučení, přestaňte sluchátka používat.

21. Napájecí kabel a zástrčka by měly být snadno přístupné.

Na napájecí kabel nepokládejte TV nebo nábytek. Poškozený napájecí kabel nebo zástrčka může zapříčinit oheň či elektrický šok. Napájecí kabel neohýbejte ani neskřípněte. Odpojte TV od napájení ze sítě, abyste mohli zástrčku vytáhnout ze zásuvky. Nikdy netahejte za napájecí kabel. Nikdy se napájecího kabele / zástrčky

nedotýkejte mokřýma rukama, mohlo by to způsobit zkrat nebo elektrický šok. Nikdy nedělejte na kabelu uzel či ho nespojujte s jinými kabely.

- 22.** Pokyny k instalaci a používání poskytované k TV, která nestojí přímo na zemi, bude s největší pravděpodobnost užívána doma a váží více než 7 kg, by měly obsahovat následující informace či s nimi shodné:

UPOZORNĚNÍ

Nikdy televizor nenechávejte v nestabilní poloze. Televizor by mohl spadnout a způsobit vážné zranění osob či smrt. Mnoha zraněním, zejména dětí, se lze vyvarovat tím, že budete dodržovat jednoduchá bezpečnostní opatření jako:

- Používání skříněk či držáků, které jsou doporučeny výrobcem televizoru.
- Používání pouze takového nábytku, který je schopný bezpečně televizor udržet.
- Ujistění se, že televizor nepřesahuje hranu podpěrného kusu nábytku.
- Nepoužívání vysokého nábytku (například kredence či knihovny) k umístění televizoru bez upevnění televizoru i nábytku k vhodné opěře. - Nepokládání televizoru na látku či jiné materiály, které byste chtěli umístit na podpěrný kus nábytku pod televizorem.
- Seznámení dětí s nebezpečím šplhání po nábytku, když chtějí dosáhnout na televizi nebo na její ovládání.

Pokud si ponecháváte a přemísťujete Vaši původní televizi, měli byste dbát stejných pokynů.

Toto zařízení není přizpůsobeno pro použití osobami (včetně dětí) se sníženými fyzickými, smyslovými či mentálními schopnostmi či takovými osobami, které s používáním zařízení nemají zkušenosti, ledaže na ně dohlíží osoba, která je odpovědná za jejich bezpečnost, nebo jste nebyli instruováni, jak zařízení používat.

Děti ne vždy správně rozpoznají možné nebezpečné situace. Polknutí baterií může mít fatální následky. Udržujte baterie

mimo dosah malých dětí. Pokud baterii polknou, okamžitě vyhledejte lékařskou pomoc. Udržujte balicí materiál a ochranné vaky mimo dosah dětí. Hrozí riziko udušení.

LED displej

Materiály použité na výrobu obrazovky tohoto výrobku se skládají z křehkých částí a skla. Displej a zařízení mohou být poškozeny v případě pádu nebo rány. LED displej je vysoce výkonný produkt a nabízí vysokou kvalitu obrazu. Někdy mohou být na obrazovce některé neaktivní malé body, které mohou být tmavé nebo světlé v modrém, zeleném nebo červeném světle.

To nemá žádný vliv na funkci samotného zařízení.

Nastavte zařízení

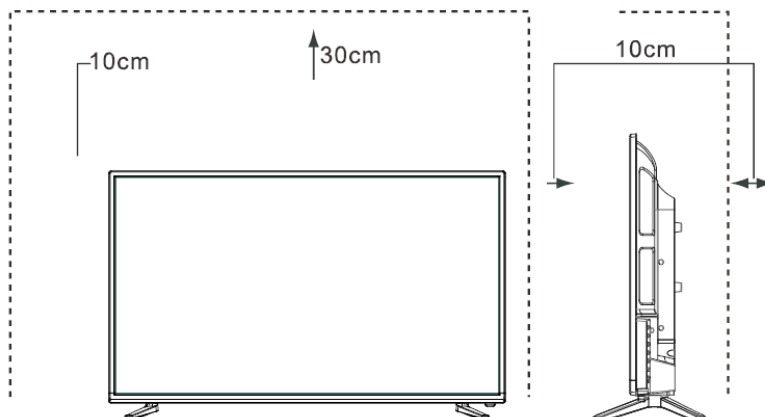

Umístěte televizor na pevný a rovný povrch a ponechte prostor kolem přístroje nejméně 10 cm a 30 cm od horní části přístroje k regálu nebo stropu.

INSTALACE DRŽÁKU

Poznámky

- Obrazovka TV je velmi křehká a je třeba na ni dávat pořád pozor, pokud odstraňujete podstavný držák. Ujistěte se, že žádný těžký nebo ostrý předmět či cokoliv, co by mohlo obrazovku poškrabat, s ní nepřijde do styku. Nikdy nevyvíkejte tlak na přední část TV, protože by se obrazovka mohla rozbít.
- Pro používání na stole musí být TV připevněna k dodanému držáku tak, jak lze vidět na této straně.
- Obrázky výrobků jsou pouze pro představu, skutečný výrobek může vypadat jinak.

VAROVÁNÍ: Ujistěte se, že jste před instalací držáku či nástěnné konzole odpojili napájecí kabel střídavého proudu.

POZOR! Opatrně položte Vaši televizi obrazovkou dolů na měkký, odpružený povrch, abyste se vyhnuli poškození TV nebo poškrábání obrazovky.

Řiďte se ilustracemi a textovými pokyny níže, abyste dokončili kroky instalace:

1. Připevněte držák k televizoru, jak lze vidět na obrázku.
2. Použijte šroubky, abyste držák pevně uchytili.

TV-40LE78T2S2SM

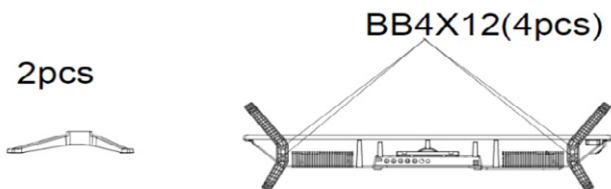

TV-49LE78T2S2SM

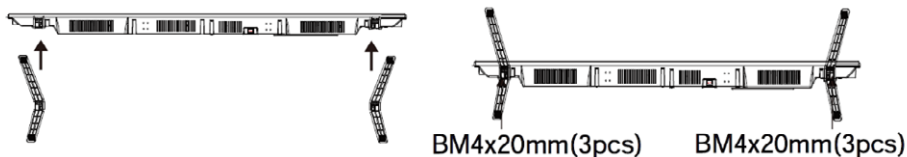

Instalace nástěnného držáku

- Před umístěním TV přijímače na zeď odstraňte nožičky nebo podstavec.
- Pokud umístíte televizor na strop nebo šikmou stěnu, může dojít k pádu spotřebiče a vážným zraněním. Použijte pouze kvalitní a odpovídající nástěnný držák a ohledně zabudování kontaktujte svého prodejce nebo autorizovaný servis.
- Abyste zabránili zraněním, musí být TV pevně upevněn v souladu s pokyny k instalaci.

Poznámka: Nástěnný držák není součástí příslušenství k TV přijímači. Pokud potřebujete nástěnný držák, kontaktujte svého prodejce s žádostí o VESA standardní nástěnný držák.

Přední část TV

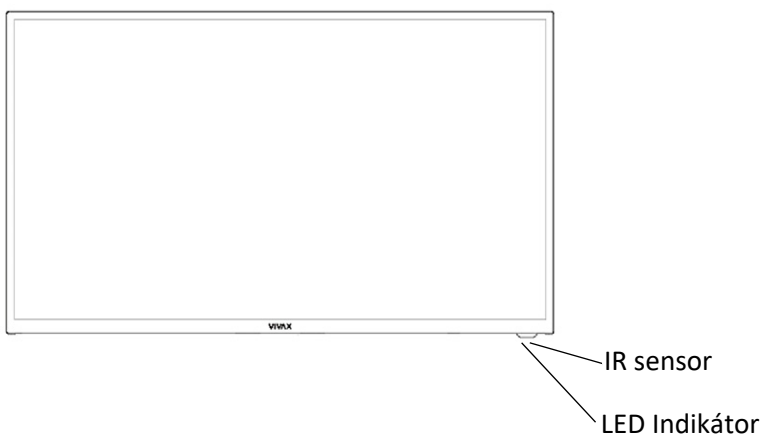

		Description
1	Vzdálené infračervené čidlo	Přijímá vzdálené signály z dálkového ovladače. Nic v blízkosti čidla nepokládejte, jeho funkce by tím mohla být ovlivněna.
2	Vzdálený ukazatel	Červená svítí v pohotovostním režimu. Modrá svítí, když je zařízení zapnuté.

POZNÁMKY

Obrázek slouží pouze pro představu.

Napájení TV několik vteřin trvá, než načte program.

Ukvapené TV nevyplínejte, mohlo by to způsobit její nesprávnou činnost

Ovládací prvky na přijímači

 **POWER** : Pro zapnutí televizoru nebo přepnutí do pohotovostního režimu.

INPUT (Vstup) Tlačítko pro výběr vstupního signálu (zdroje).

MENU (Menu) Vstup/opuštění hlavního menu.

VOL- Tlačítko pro snížení úrovně hlasitosti; vstup do předchozího menu a nastavení položek OSD (snížení hodnoty položky).

VOL + Tlačítko pro zvýšení úrovně hlasitosti; vstup do následujícího menu a nastavení položek OSD (zvýšení hodnoty položky).

CH- Tlačítko pro změnu programu směrem dolů; výběr předchozí položky v menu.

CH+ Tlačítko pro změnu programu směrem nahoru; výběr následující položky v menu

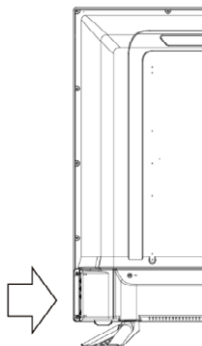

Připojte anténu a napájecí kabel

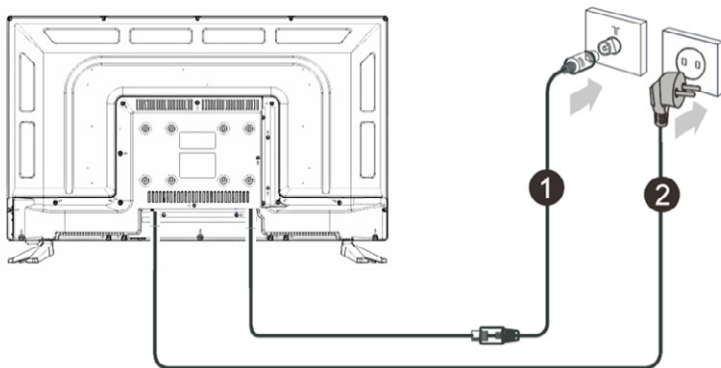

1. Připojte anténní kabel k anténnímu vstupu na zadní straně zařízení a ke zdířce antény nebo přímo k anténě.
2. Připojte síťovou zástrčku do síťové zásuvky..

Zadní část TV

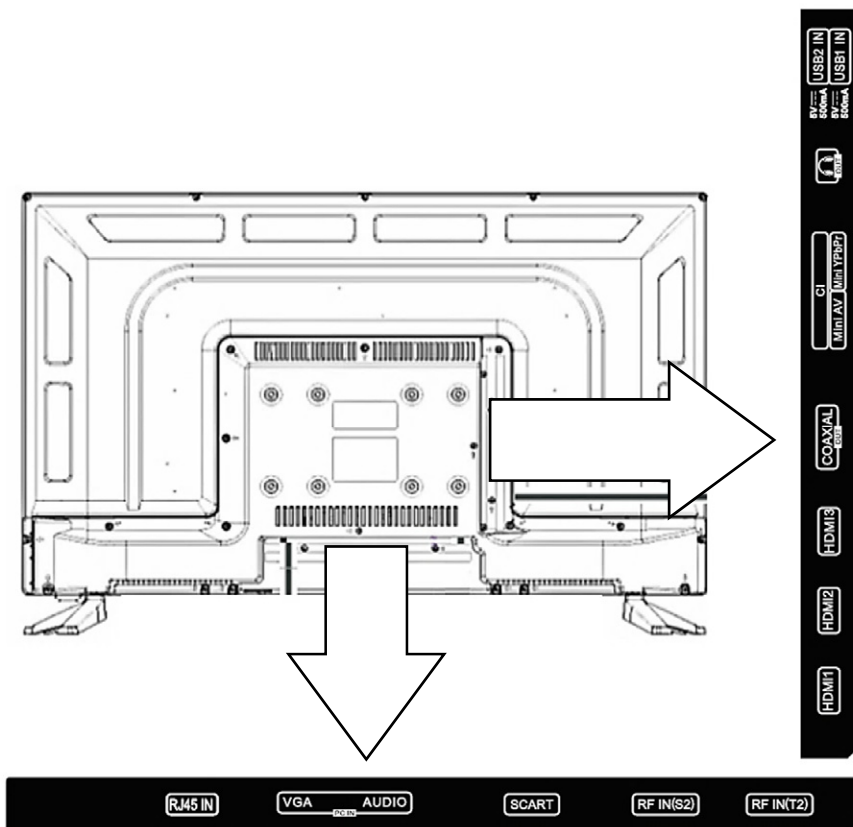
**POZNÁMKY**

Obrázek slouží pouze pro představu.

Zkontrolujte polohu a druh konektoru předtím, než něco zapojíte. Nepevná spojení mohou vést k problémům s obrazem či barvami. Ujistěte se, že všechna spojení jsou upevněná a bezpečná.

Ne všechna AV zařízení lze připojit k TV, pro zjištění, zda je Vaše zařízení kompatibilní a návod jak jej připojit, prosím, nahlédněte do jeho uživatelské příručky.

Před připojováním externího vybavení odpojte zástrčku ze zásuvky ve zdi. Může způsobit elektrický šok.

► PŘIPOJENÍ ANTÉNY

► RF IN (T2) Připojte venkovní anténu či kabel VHF/UHF

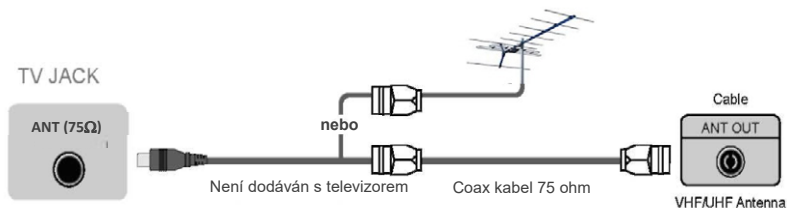

► RF IN (S2): Připojte satelitní parabolou

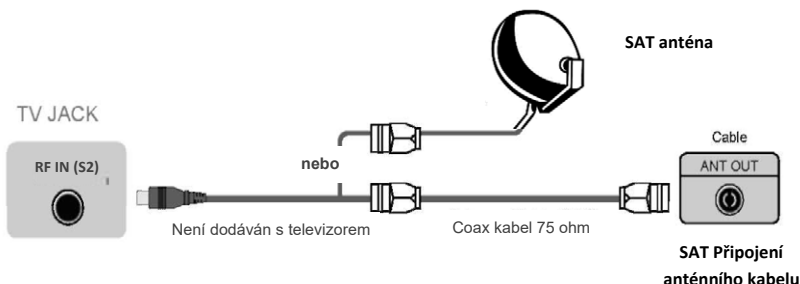

► Digitální připojení HDMI1, HDMI2, HDMI3

Připojte kabel HDMI z externího AV zařízení.

Některá zařízení jako DVD přehrávač vyžadují, aby byl v nastavení zařízení HDMI signál nastaven jako výstupní.

Prosím, pro pokyny se obraťte na uživatelskou příručku zařízení. Prosím, berte na vědomí, že konektor HDMI poskytuje jak audio signál, tak video signál, proto není nutné připojovat audio kabel.

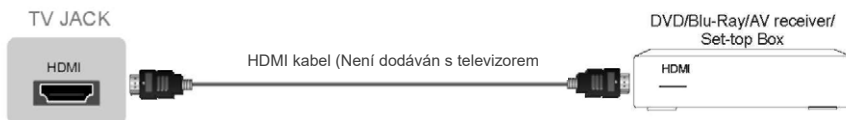

- Stiskněte tlačítko zdroje **[Source]**, a když se objeví seznam zdrojů vstupu, stiskněte **[▲/▼]** pro výběr zdroje **[HDMI]**, pro připojení potom stiskněte tlačítko **[ENTER]**.

► SCART

Připojte kabel SCART z externího AV zařízení.

- Stiskněte tlačítko **[Source]**, a když se objeví seznam zdrojů vstupu, stiskněte **[▲/▼]** pro výběr zdroje **[Scart]** a pro výběr stiskněte tlačítko **[ENTER]**.

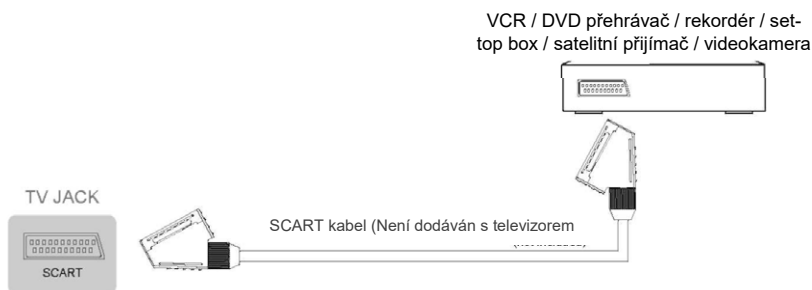

► USB

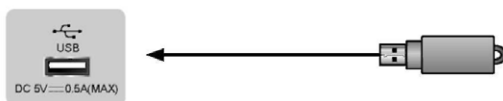

Připojte USB zařízení jako pevný disk, USB jednotku a digitální fotoaparát pro prohlížení fotografií, poslouchání hudby a sledování nahraných filmů. Také aktualizace je jednoduchá a provedete ji tak, že vložíte USB s aktualizací soubory do stejného rozhraní.

POZNÁMKY

- Pokud připojíte pevný disk nebo rozbočovač USB, vždy připojte síťový adaptér připojeného zařízení k napájení ze sítě. Překročením celkové spotřeby proudu by mohlo dojít k poškození. Maximální spotřeba proudu je 500mA.
- U konkrétních nestandardních vysokokapacitních mobilních pevných disků může způsobit impulzový proud vyšší nebo rovný 500mA restartování nebo samouzamčení TV. Tím pádem je tato TV nepodporuje.
- USB port umožňuje napětí 5V.
- Maximální úložnou kapacitou pevného disku je 1 TB. Pokud chcete přehrávat video digitálního programu, nesmí být přenosová rychlost paměťového zařízení USB menší než 5MB.

► HEADPHONE (SLUCHÁTKA)



Připojte sluchátka do audio výstupu TV.

Sluchátka (nejsou součástí příslušenství)

► PC

Připojte VGA kabel a audio kabel z PC.

- Stiskněte tlačítko **[Source]**, a když se objeví seznam zdrojů vstupu, stiskněte **[▲/▼]** pro výběr zdroje **[PC]** a pro výběr možnosti stiskněte tlačítko **[ENTER]**.

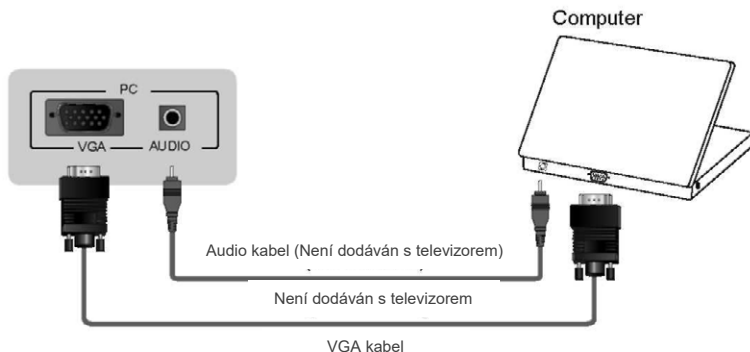

► COMMON INTERFACE (SPOLEČNÉ ROZHRANÍ)

Vložte modul CI pro sledování zakódované služby jako jsou placené TV kanály nebo některé HD kanály.

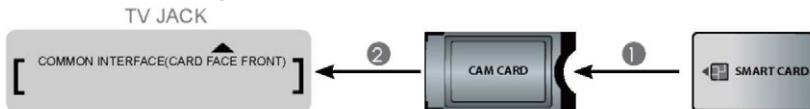

POZNÁMKY

- Předtím než vložíte/vyjmete modul CI, ujistěte se, že je TV vypnutá. Potom vložte kartu CI do modulu CI podle pokynů poskytovatele služby.
- Nevkládejte či nevyjímejte modul společného přístupu, jelikož by to mohlo poničit rozhraní a způsobit selhání.
- Modul a kartu CI musíte obdržet od poskytovatele služby, který provozuje kanály, které chcete sledovat.
- Vložte modul CI s čipovou kartou směrem, který je na modulu a kartě vyznačen.
- CI není v některých zemích a regionech podporován; zjistěte to u svého autorizovaného prodejce

► DIGITÁLNÍ AUDIO VÝSTUP

Připojte k externímu digitálnímu audio zařízení.

Před připojením digitálního audio systému do konektoru byste měli ztlumit jak TV, tak systém, abyste se vyhnuli náhlému zesílení..

TV DIGITAL AUDIO

Audio zesilovač



► Mini YpbPr IN

Připojte komponentní kabel a audio kabel z externího AV zařízení.

Porty komponentního výstupu Y, PB a PR na videu a DVD mohou být někdy označeny Y, CB a CR.

- Stiskněte tlačítko **[Source]**, a když se objeví seznam zdrojů vstupu, stiskněte **[▲/▼]** pro výběr zdroje **[YPbPr]** a pro připojení stiskněte tlačítko **[ENTER]**.

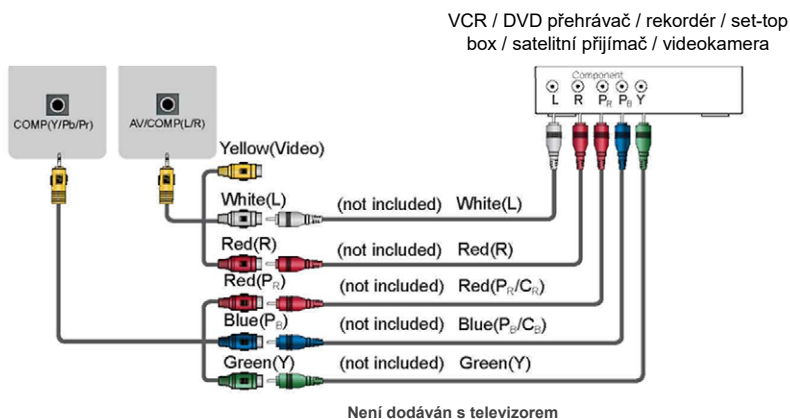

► MINI AV

Připojte kombinovaný kabel externího AV zařízení.

Použijte audio a video kabely k připojení kombinovaného video/audio konektoru externího AV zařízení do konektorů TV. (Video = žlutá, levé Audio = bílá, pravé Audio = červená)

- Stiskněte tlačítko **[Source]**, a když se objeví seznam zdrojů vstupu, stiskněte **[▲/▼]** pro výběr zdroje **[AV]** a pro výběr možnosti stiskněte tlačítko **[ENTER]**.

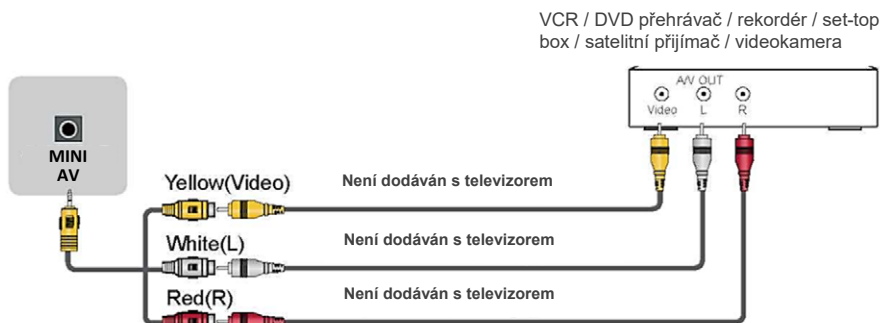

► RJ45 LAN Připojení k síti

Váš TV přijímač požaduje pro práci svých funkcí připojení k internetové síti. Spotřeba dat, která při tom vzniká, může být naúčtována poskytovatelem internetových služeb!



Pro přístup k internetu musíte mít zajištěné vysokorychlostní připojení k internetu a předplatné na vysokorychlostní připojení k internetu (high speed broadband internet service).

TV přijímač můžete připojit k internetu dvěma způsoby:

- Kabelem, s použitím RJ45 (LAN) konektoru na zadní straně přijímače.
- Bezdrátově, s použitím zabudovaného bezdrátového adaptéru nebo externího bezdrátového USB adaptéru a vašeho domácího bezdrátového připojení.

Poznámka: Pokyny uvedené níže a návod popisují obvyklý způsob nastavení internetového připojení. Vaše připojení a nastavení se může lišit v závislosti na vašem síťovém připojení a konfiguraci. Pokud máte problém s připojením k internetu, kontaktujte prosím svého poskytovatele ISP služeb (Internet Service Provider)

Připojení k drátové síti:

1. Pro drátové připojení:
 - Ethernet připojovací kabely dostatečné délky, aby dosáhly ke konektoru RJ45 na Vašem TV.
 - Router nebo modem s dostupným Ethernet vstupem.
 - Rychlé připojení k internetu
2. Zapojte RJ45 ethernet kabel do routeru a do Ethernet vstupu na zadní straně TV.
3. Vstupte do nabídky Network Settings (Nastavení sítě) na TV, abyste nakonfigurovali připojení.

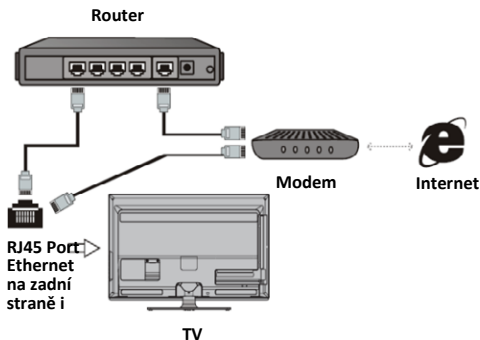

Bezdrátové připojení k síti

1. Budete potřebovat:
 - Router s rychlým "high-speed" Wi-Fi bezdrátovým signálem
 - Rychlé připojení k internetu
2. Vstupte do nabídky Network Settings (Nastavení sítě) na TV, abyste nakonfigurovali připojení.

Poznámka: Některé modely TV nemají bezdrátový adaptér. V tom případě použijte bezdrátový USB adaptér, který musíte připojit do USB slotu na TV. Může se stát, že některé USB adaptéry nebudou kompatibilní s vaším TV přijímačem.

DÁLKOVÝ OVLADAČ

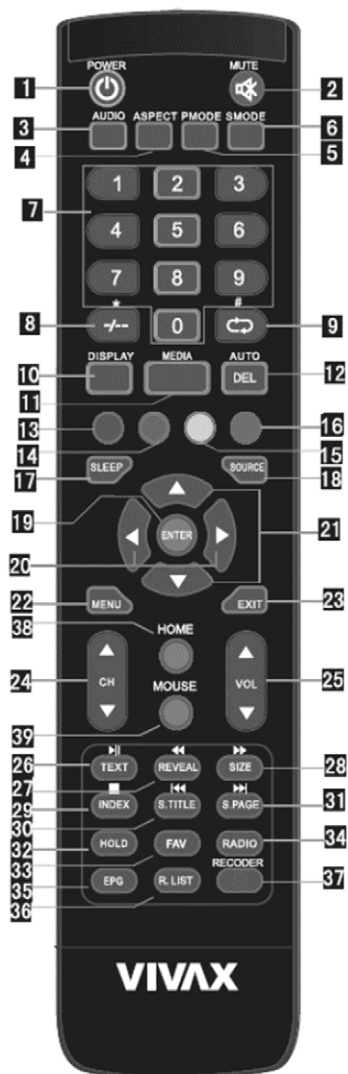

1. **POWER tlačítko:** stisknutím zapnete/vypnete TV přijímač.
2. **MUTE (přeškrtnutý reproduktor):** Stisknutím tlačítka zapnete/vypnete zvuk
3. **AUDIO:** Změna režimu zvuku: vpravo, vlevo, mono, stereo.
4. **ASPECT:** Výběr velikosti obrazu
5. **P.MODE:** Přímý výběr režimu obrazu.
6. **S.MODE:** Přímý výběr režimu zvuku
7. **NUMBER (0-9) tlačítka:** Těmito tlačítky se zadávají číselné hodnoty. Přímou se volí programy v ATV a DTV režimu a zadávají hesla pro rodičovský zámek.
8. **-/--** Změna zadání kanálu jako jednomístné číslo nebo dvoumístné číslo
9. **Tlačítko ** : Přímý návrat na předchozí zvolený program
10. **DISPLAY:** Zobrazení informací o momentálním stavu programu
11. **MEDIA:** Vstup do režimu USB
12. **AUTO:** Zkratka pro automatickou kalibraci obrazu počítače
13. **ČERVENÉ tlačítko:** Používá se v režimu TXT k výběru funkce v odpovídající barvě zobrazené v teletextu
14. **ZELÉNÉ tlačítko:** Používá se v režimu TXT k výběru funkce v odpovídající barvě zobrazené v teletextu
15. **ŽLUTÉ tlačítko:** Používá se v režimu TXT k výběru funkce v odpovídající barvě zobrazené v teletextu
16. **MODRÉ tlačítko:** Používá se v režimu TXT k výběru funkce v odpovídající barvě zobrazené v teletextu
17. **SLEEP:** Nastavení vypnutí
18. **SOURCE:** Výběr AV zdroje
19. **ENTER:** Potvrzení zadání
20. **◀▶ tlačítka:** Nastavení hodnoty v menu.
21. **▲▼ tlačítka:** Výběr možnosti nebo funkce.
22. **MENU:** Vstup do hlavního menu.
23. **EXIT:** Opuštění menu nebo funkce

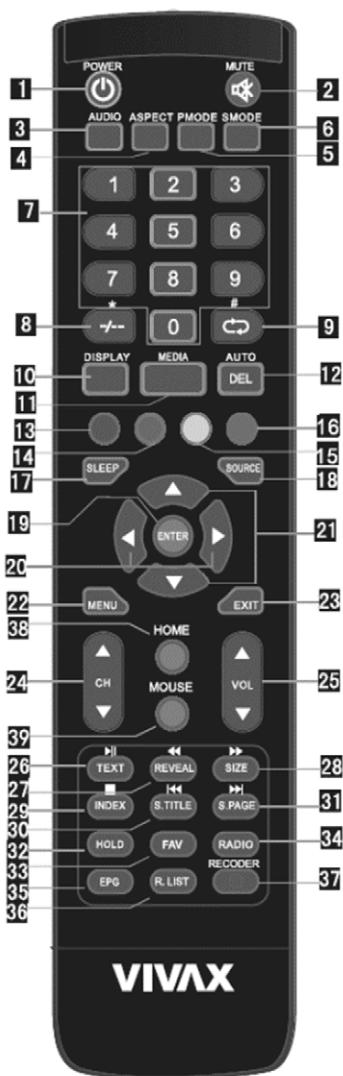
**Poznámka:**

Obrázky v tomto textu jsou informačního charakteru a slouží pouze pro ilustraci, skutečný výrobek se může mírně lišit od vyobrazení.

Tlačítka, která nejsou v textu uvedena, se nepoužívají.

24. **CH ▲ ▼ tlačítka: procházení programů**
25. **VOL ▲ ▼ tlačítka: nastavení zvuku**
26. **TEXT:** zobrazení teletextu na obrazovce.
▶|| tlačítka: zahájit/zastavit přehrávání (režim USB)
27. **REVEAL:** zobrazení skrytých znaků (režim TXT).
◀◀ tlačítka: převijení nahrávky vzad (režim USB)
28. **SIZE:** změna velikosti aktuální stránky (režim TXT)
▶▶ tlačítka: převijení nahrávky vpřed (režim USB)
29. **INDEX:** zobrazení úvodní stránky (režim TXT)
■ tlačítka: zastavení přehrávání (režim USB).
30. **S.TITLE:** zobrazení titulků na obrazovce
|◀ tlačítka: výběr předchozí stránky / výběr předchozí nahrávky (režim USB)
31. **S.PAGE:** zobrazení aktuální podstránky (režim TXT).
▶| tlačítka: výběr následující stránky / výběr následující nahrávky (režim USB)
32. **HOLD:** Přidržení aktuální stránky a zabránění načítání nového obsahu (režim TXT)
Pozastavení sledování TV programu (režim DTV)
33. **FAV:** automatický přesun na seznam oblíbených programů
34. **RADIO:** stisknutím vejdete do DTV rádio programů, opětovným stisknutím se vrátíte na DTV programy
35. **EPG:** zobrazení elektronického programového průvodce
36. **R.LIST:** otevření seznamu nahraných programů
37. ◦ tlačítka: zahájení nahrávání DTV programů
38. **HOME:** návrat na domovskou stránku.
39. **MOUSE:** Zap./Vyp. kurzoru „myši“ ve webovém prohlížeči a aplikacích (v pracovním režimu smart TV)

► Vložení baterií do dálkového ovladače

1. Tahem otevřete zadní kryt přihrádky na baterie na dálkovém ovladači.
2. Vložte dvě AAA baterie. Ujistěte se, že (+) a (-) na bateriích se shoduje se značkami (+) a (-) na přihrádce pro baterie.
3. Zavřete kryt přihrádky.

(1) Lehce zatlačte a vysuňte 2) Vložte baterie (3) Lehce zatlačte a zasuňte

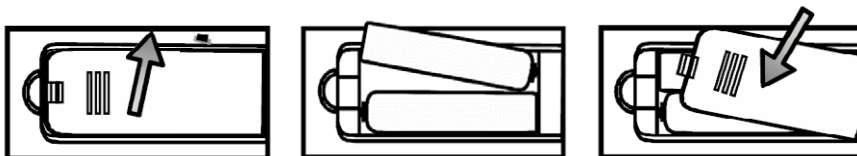

POZNÁMKY

- Obrázek výrobku je pouze informativní, skutečný výrobek se může vzhledově lišit.
- Staré baterie odložte na místo k tomu určené. Nevhazujte baterie do ohně.
- Nekombinujte typy baterií a nekombinujte použité baterie s novými.
- Ihned vyměňte prázdné baterie, abyste zabránili vytečení kyseliny do přihrádky na baterie v dálkovém ovladači.
- Pokud nebudete používat dálkový ovladač delší dobu, vyjměte baterie.
- Baterie by neměly být vystavovány vysokým teplotám, jako je přímé slunce, topení nebo oheň.
- Chemikálie z baterií mohou vyvolat vyrážku nebo popálení kůže. Pokud baterie vytekly, vyčistěte přihrádku hadříkem. Pokud se chemikálie dostanou do kontaktu s pokožkou, ihned opláchněte zasažené místo.

Dosah signálu dálkového ovladače

1. Namiřte dálkový ovladač na televizor ze vzdálenosti ne větší než 5 metrů od senzoru na televizoru a v úhlu do 60° před televizorem.
2. Dosah signálu se může lišit v závislosti na osvětlení místnosti.

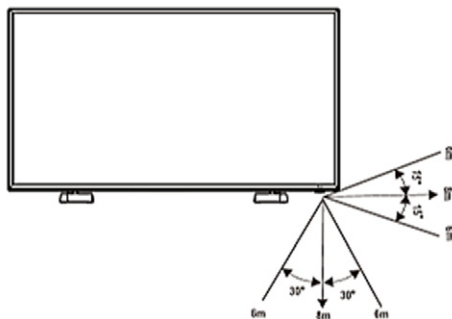

Pokyny k připojení

• Připojení antény

Abyste mohli zobrazit televizní kanály správně, signál musí být přijímán televizorem z následujícího zdroje:

- Venkovní anténa VHF/UHF nebo satelitní talíř.

• Připojení HDMI

Podporuje digitální připojení mezi AV zařízeními s povoleným HDMI (jako videorekordér, DVD, Blu-Ray, HD-DVD, AV přijímače a digitální zařízení). Není třeba zvlášť připojovat audio při připojování HDMI.

► POZNÁMKA

Některá zařízení jako videorekordér nebo DVD přehrávač vyžadují, aby byl v nastavení zařízení HDMI signál nastaven jako výstupní. (Prosím, pro pokyny se obraťte na uživatelskou příručku zařízení.)

Co je HDMI?

- HDMI neboli high-definition multimedia interface, je rozhraní s vysokým rozlišením, které umožňuje přenos digitálních audio a video signálů použitím jediného kabelu bez zahuštění.
- „Multimedia interface“ (multimediální rozhraní) je výstižnějším názvem především proto, že podporuje vícekanálové digitální audio (5.1 kanály). Rozdíl mezi HDMI a DVI je ten, že zařízení HDMI je menší velikosti, má instalovanou funkci kódování HDCP (High Bandwidth Digital Copy Protection, tzn. protikopírovací ochranu obrazu) a podporuje vícekanálové digitální audio.
- Použijte HDMI koncovku pro HDMI připojení ke kompatibilnímu zařízení. Pokud má Vaše externí zařízení pouze DVI, měli byste pro připojení použít kabel nebo adaptér, který mění typ propojovacích konektorů z DVI na HDMI a koncovku „R - AUDIO - L“ pro výstup zvuku.
- Připojení komponentních zařízení (DVD/videorekordér) připojuje komponentní video a audio kabely do komponentních vstupů („Y“ (Zelený), „PB“ (Modrý), „PR“ (Červený)) na zadní části televizoru a druhé konce do příslušných video konektorů na zdroji (videorekordér, DVD, atd.) Konektory Y, P_B and P_R na Vašich komponentních zařízeních (videorekordér nebo DVD) jsou někdy označeny jako Y, B-Y a R-Y nebo Y, CB a CR. (Barvy pro vstupy a kabely musí být na obou zařízeních shodné.)

► POZNÁMKA

Některá zařízení jako videorekordér nebo DVD přehrávač vyžadují, aby byl v nastavení zařízení „komponentní/YPBPR“ signál nastaven jako výstupní. (Prosím, pro pokyny se obraťte na uživatelskou příručku zařízení.)

• Připojení externích AV zařízení

Připojte video kabel RCA do správného externího AV zařízení jako je videorekordér, DVD nebo videokamera.

Připojte audio kabel RCA do vstupů „R (Pravý/Červený) - AUDIO - L (Levý/Bílý)“ a video kabel do žlutého konektoru „AV“ (žlutého) vstupu na zadní části Vašeho televizoru a druhé konce do příslušných audio a video konektorů na AV zařízení.

• Připojení počítače

Připojte D-Sub kabel do „VGA“ na zadní části Vašeho televizoru a druhý konec do video karty Vašeho počítače.

Připojte stereo audio kabel do „AUDIO“ na zadní části Vašeho televizoru a druhý konec do „Audio výstupu“ zvukové karty Vašeho počítače. Primární zamýšlené použití tohoto zařízení je LCD TV. Pokud jej používáte jako monitor a kompatibilita je problém, obraťte se prosím na výrobce video/grafické karty PC kvůli dalšímu postupu. Dokonalá kompatibilita není zaručena.

• Připojení datových zařízení USB

Připojte zařízení USB pro prohlížení fotek, poslouchání hudby a sledování filmů. Tento USB port může být taktéž používán k opravám a aktualizacím softwaru Vaší TV.

• Připojení digitálního audio zařízení

Připojte optické audio zařízení do tohoto konektoru (je zapotřebí optický kabel Toslink),

• Připojení sluchátek

Sluchátka mohou být připojena k výstupu sluchátek na straně Vašeho televizoru.

• Připojení modulu CI

Vložte modul CI do slotu, můžete sledovat zakódované služby jako placené TV kanály nebo některé HD kanály. Prosím, pro zakoupení modulu CI a čipové karty kontaktujte poskytovatele příslušné služby.

Používání dálkového ovladače

• Vypnutí a zapnutí Vaší TV

- Vypnutí do pohotovostního režimu: Stiskněte [(|) Power Standby] ze zadu RHS panelu nebo na dálkovém ovladači pro přepnutí do pohotovostního režimu. Znovu zařízení aktivovat můžete stisknutím [(|) Power Standby].
- Indikátor napájení: Světlo značí pohotovostní režim. Když bude vypínač v poloze „off“, žádné světlo svítit nebude.

► POZNÁMKA

Odpojte ze zásuvky ve zdi, pokud máte v plánu zařízení na delší dobu nepoužívat, například pokud se chystáte na pár dní pryč. Počkejte alespoň 5 vteřin po vypnutí, pokud chcete TV restartovat.

• Výběr zdroje vstupu

- Vyberte zdroj vstupu podle video zařízení, které jste připojili k Vaší TV.
- Pro výběr zdroje vstupu: Stiskněte tlačítko [Source]. Když se objeví seznam zdrojů vstupu, stiskněte [▲/▼] pro výběr zdroje, pro připojení potom stiskněte tlačítko [ENTER].

• Nastavení hlasitosti

Stiskněte tlačítko [VOL ▲/VOL ▼] pro zesílení nebo zeslabení.

Stiskněte tlačítko [**Mute**] pro vypnutí zvuku. Stiskněte tlačítko [**Mute**] znovu, abyste zvuk opět zapnuli.

- **Přepínání kanálů**

Stiskněte tlačítka [CH ▲/CH ▼] pro přepnutí na následující nebo předchozí kanál. Nebo stiskněte číselná tlačítka pro výběr kanálu. Například pro výběr kanálu 12, stiskněte po sobě tlačítka [1] a [2].

- **Výběr režimu zvuku**

Stiskněte tlačítko [Sound] pro výběr mezi 5 různými přednastavenými režimy zvuku: Standardní, Hudba, Film, Sport a Uživatelský.

- **Výběr režimu obrazu**

Stiskněte tlačítko [Picture] pro výběr mezi 6 různými přednastavenými režimy obrazu: Standard, Denní kino, Noční kino, PC hra, Dynamický a Uživatelský.

- **Výběr poměru stran**

Stiskněte tlačítko [Zoom] pro změnu nastavení poměru stran obrazovky mezi Normální, 4:3, Široký, Přiblížení a Kino

► **POZNÁMKA**

Možnosti nastavení poměru se liší podle zdroje.

- **Zmrazení obrazu**

Stiskněte tlačítko [Still], abyste v jakékoliv chvíli zmrazili obraz. Stiskněte znovu, aby se obraz zase uvedl do pohybu.

- **Nastavení časovače vypnutí**

Můžete určit, jak dlouho má Vaše TV počkat, než se sama automaticky vypne. Opakovaným stisknutím tlačítka [Sleep] změníte nastavený čas této funkce: Vypnuto, 15min, 30min, 45min, 60min, 90min, 120min a 240min.

- **Funkce audio**

Stisknutím tlačítka [I/II] na obrazovce televize zobrazíte možnosti audia, jako jsou Stereo, Dual I, Dual II, Smíšený.

- **Zobrazení seznamu kanálů**

Stiskněte tlačítko [ENTER] pro zobrazení celého seznamu digitálních a analogových kanálů, které jsou dostupné.

- **Elektronický programový průvodce (EPG)**



Poskytuje pohodlný přístup k televizním programům, které budou dostupné v dalších 7 dnech. Informace zobrazované

EPG jsou zpřístupněné komerčními televizními sítěmi pouze pro digitální kanály. EPG taktéž poskytuje jednoduchý způsob, jak si nahrát Vaše oblíbené programy. Není třeba nastavovat komplikované časové spínače.

ZÁKLADNÍ OPERACE

První instalace

Zapojte anténní RF kabel do konektoru "**RF-IN (T2)**" na TV přijímači a do TV anténní zásuvky nebo kabelové antény.

Stisknutím tlačítka **POWER** na dálkovém ovladači nebo TV přijímači zapnete TV přijímač.

Stisknutím tlačítka **ENTER** zahájíte automatické nastavení.

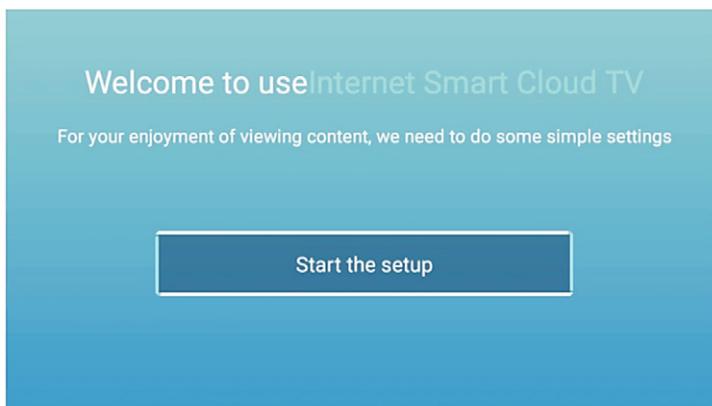

Výběr jazyka zobrazení (OSD Language)

Stisknutím tlačítka ▼ / ▲ vyberte jazyk a tlačítkem **ENTER** potvrďte výběr požadovaného jazyka pro zobrazení menu a oznámení na obrazovce.

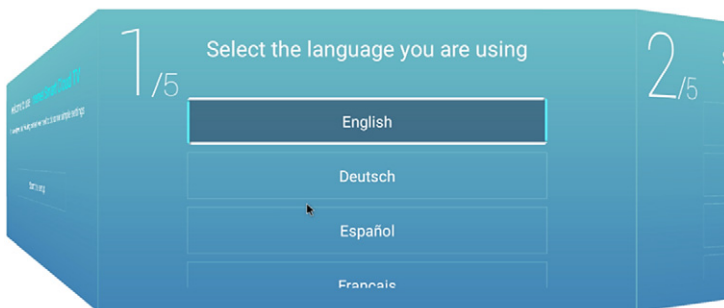

Výběr státu instalace (Select Country-Area)

Stisknutím tlačítka ▼ / ▲ vyberte stát a tlačítkem **ENTER** potvrďte výběr státu, v němž instalujete váš TV přijímač.



Časové pásmo (Time zone)

Stisknutím tlačítka ▼ / ▲ vyberte časové pásmo a tlačítkem **ENTER** potvrďte výběr časového pásma, v němž instalujete váš TV přijímač.



Typ internetového připojení (Setting your Internet connection type)

V případě, že nejste připojeni k drátovému internetu, zobrazí se následující obrazovka.

Stisknutím tlačítka **ENTER** zahájíte nastavení Wi-Fi parametrů.

Stisknutím tlačítka ► přeskočíte nastavení Wi-Fi parametrů.



Nastavení TV průvodce (TV Viewing Guide)

Stisknutím tlačítka ▼ / ▲ vyberte počáteční ZDROJ, na který chcete nastavit TV přijímač po zapnutí z režimu „Standby“ (pohotovostní režim).

Můžete zvolit: **Home page** Všeobecná úvodní stránka, na níž můžete jednoduše zvolit režim provozu TV /zdroje nebo režim SMART

TV	Standardní režim provozu TV
AV	Composite Audio/Video vstup
YPBPR	Component Audio/Video vstup
SCART	SCART (RGB) Audio/Video vstup

Stisknutím tlačítka **ENTER** potvrdíte výběr zdroje.

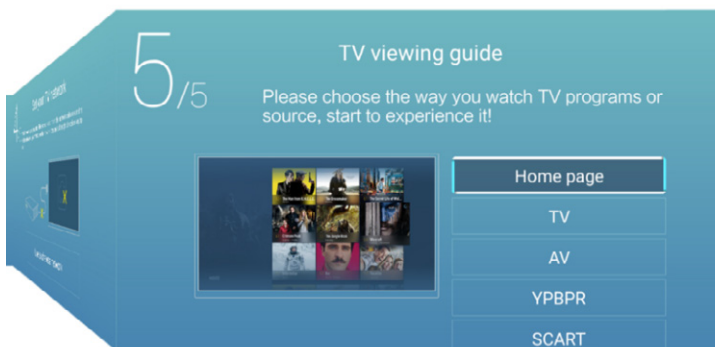

Blahopřejeme!

Nyní je váš TV přijímač připravený k používání.

Pokud jste v předchozím nastavení úvodního režimu zvolili možnost „Home page“, objeví se na obrazovce níže zobrazený obraz.



Nyní můžete stisknutím navigačních tlačítek ▼ / ▲ / ◀ / ▶ vybrat jeden z následujících režimů provozu (vstupu): **TV, AV, YPbPr, SCART, VGA, HDMI1-3** nebo **SMART**, načež stisknutím tlačítka **ENTER** potvrdíte výběr.

Pokud chcete sledovat (nebo vyhledávat) TV kanály, stisknutím navigačních tlačítek ▼ / ▲ / ◀ / ▶ vyberte možnost **TV** a stiskněte **ENTER**.

Automatické vyhledávání kanálů provedte dle následujících pokynů:

Automatické vyhledávání TV kanálů (TV Chann. install.)

TV přijímač může automaticky prohledat všechny kanály a vyhledat všechny programy.

Pokud jste předtím nevyhledávali kanály (v paměti TV nejsou žádné uložené kanály), objeví se na obrazovce oznámení "**No programs** (Žádné programy)"

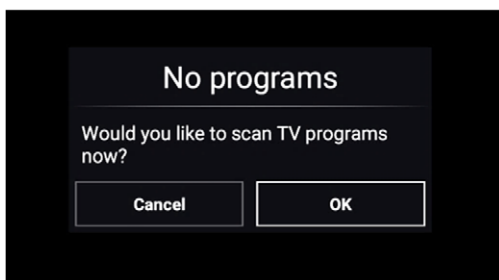

Pokud chcete spustit funkci automatického vyhledávání a ukládání programů, zvolte v zobrazení „**Would you like to scan TV program now? (Chcete nyní zahájit vyhledávání TV programů?)**“ možnost „**OK**“ a stiskněte tlačítko **ENTER**.

Před začátkem vyhledávání je třeba nastavit následující položky:

LCN: Volbou **LCN** (Logical Channel Numbering) nastavíte, zda chcete zobrazení programů v seznamu v pořadí určeném poskytovatelem služeb (nastavení „**On**“) nebo v pořadí, v jakém byly vyhledány (položka **LCN** nastavena na „**Off**“).

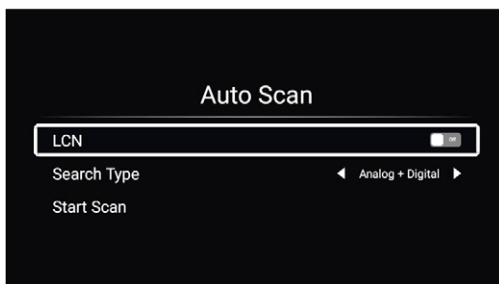

Search Type (Typ vyhledávání): Můžete zvolit **ATV (Analogové programy)** nebo **ATV+DTV (Analogové a Digitální programy)**.

Během vyhledávání ATV (analogové TV programy) můžete stisknutím tlačítka **MENU** a levé šipky přeskocit ATV vyhledávání (pokud váš region nemá ATV vysílání).

Digital Type (Digitální typ): Vyberte, zda chcete vyhledávat DVB-T nebo DVB-C (kabelové programy).

Abyste zahájili vyhledávání, stisknutím tlačítka ▼ vyberte „**Start Scan**“ (**Zahájit vyhledávání**) a potvrdíte stisknutím tlačítka **ENTER**.

Nyní TV přijímač automaticky prohledá všechny frekvence a vyhledané kanály budou uloženy do paměti.

Výběr vstupního zdroje

Stiskněte tlačítko **SOURCE**, aby se zobrazil seznam dostupných zdrojů.

Stisknutím tlačítka ▼ / ▲ vyberte požadovaný zdroj.

Stisknutím tlačítka **ENTER** potvrďte výběr zdroje.



Stisknutím tlačítka **EXIT** opustíte menu.

Hlavní operace a ovládání menu

Stisknutím tlačítka **MENU** zobrazíte hlavní menu.

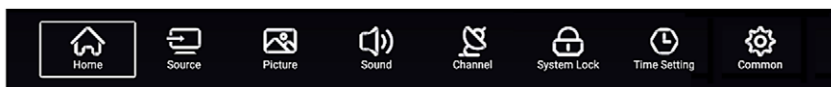

Navigace a ovládání menu

Můžete přizpůsobit nastavení nebo funkce TV pomocí systému menu.

K nastavování nebo pohybu v menu můžete používat tlačítka: **MENU**, ▼ / ▲ / ◀ / ▶ a **ENTER**.

Stisknutím tlačítka **MENU** otevřete hlavní menu, poté stisknutím tlačítka ◀ / ▶ vyberte podmenu.

Můžete cyklicky vybírat následující menu:

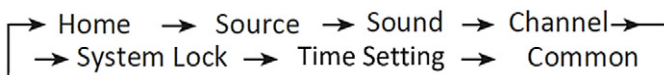

Poznámka: Menu **CHANNEL** je dostupné pouze v režimu TV (Zdroj TV).

1. Když vyberete menu, které chcete nastavit, stisknutím tlačítka ▼ / ▲ vyberte položku v menu.
2. Nastavení zvolené položky provedte stisknutím tlačítka ◀ / ▶.
3. Aktuální menu opustíte stisknutím tlačítka **MENU**.

Poznámka: Pokud neprovedete výběr do 10 vteřin, menu se automaticky zavře.

1. Stisknutím tlačítka **EXIT** opustíte menu a vrátíte se do obvyklého režimu TV.

MENU HOME

V tomto menu máte jednoduchý přístup k vstupním/výstupním zdrojům **SOURCE**, **TV** nebo režimu **SMART**.

Stisknutím tlačítka ◀ / ▶ zobrazíte **stránku HOME**.

Stisknutím tlačítka ▼ / ▲ / ◀ / ▶ se pohybujete v menu a tlačítkem **ENTER** potvrdíte výběr.

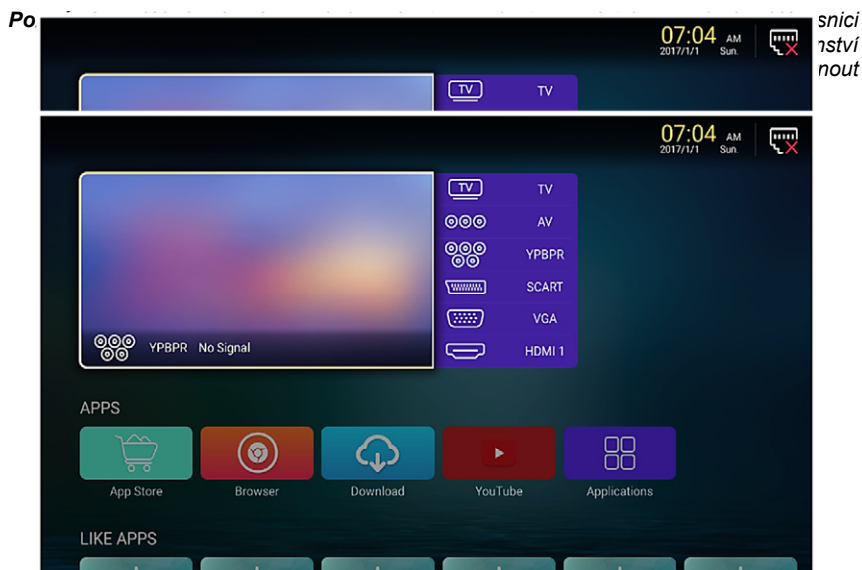

APPS/LIKE APPS/OTHERS (APLIKACE/OBLÍBENÉ AP./OSTATNÍ)

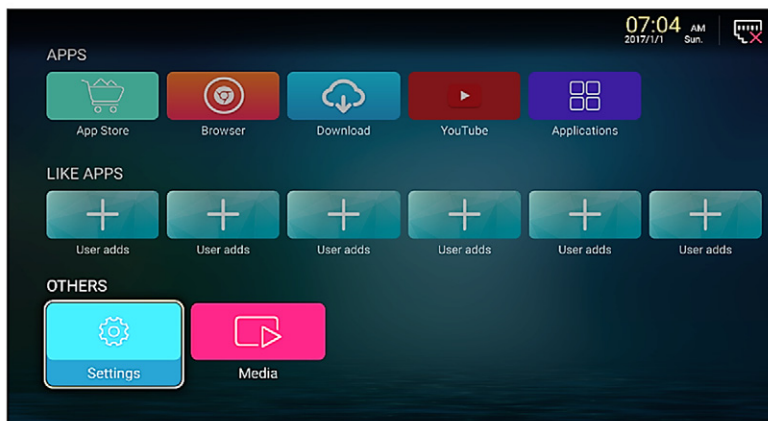

Stisknutím tlačítka ▼ / ▲ / ◀ / ▶ se pohybujete v menu a tlačítkem **ENTER** potvrdíte výběr: **APPS/LIKE APPS (OBLÍBENÉ APLIK.)** nebo **OTHERS (OSTATNÍ)**.

APPS:

Seznam hlavních Aplikací, Internetových vyhledávačů nebo vstup do seznamu všech APP instalovaných v TV přijímači.

LIKE APPS:

Seznam oblíbených aplikací, které jsou zvlášť vybrané ze seznamu všech APP.

Přidání App: Vyberte ikonu "User adds", ke které chcete přidat aplikaci, a stiskněte tlačítko **ENTER**. poté vyberte aplikaci z otevřeného seznamu dostupných APP.

Odstranění App z FAV APP: Vyberte APP, kterou chcete odebrat z LIKE APP, stiskněte tlačítko **MENU** a poté stiskněte tlačítko **ENTER**.

OTHER (OSTATNÍ): Vstup do **SMART Android Settings (Nastavení)** nebo **MEDIA USB** operace.

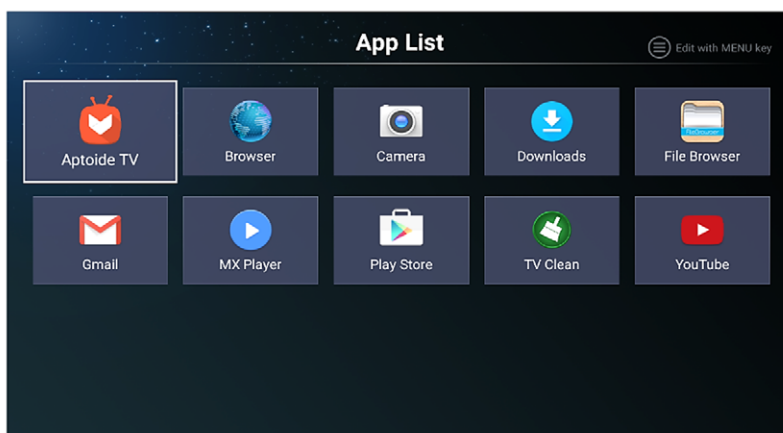

***Poznámka:** Seznam aplikací se může lišit v závislosti na verzi softwaru a vašem osobním nastavení a instalaci.*

OTHERS (OSTATNÍ)**SETTINGS (NASTAVENÍ)**

Zde můžete nastavit funkce Android SMART.

Stisknutím tlačítka ▼ / ▲ / ◀ / ▶ se pohybujete v menu a tlačítkem **ENTER** potvrdíte výběr pro nastavení funkcí SMART.

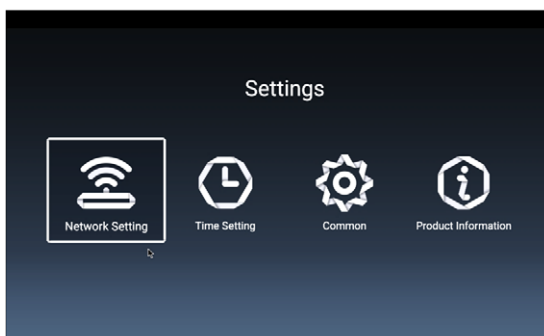

Dostupná jsou následující podmenu:

Network Setting (Nastavení sítě):

Nastavení a připojení k bezdrátovému (Wireless) nebo fixnímu drátovému internetu.

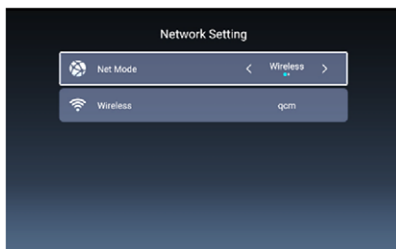

Time setting (Nastavení času):

Nastavení údajů týkajících se času (Časové pásmo, Letní čas, formát času 24-12).

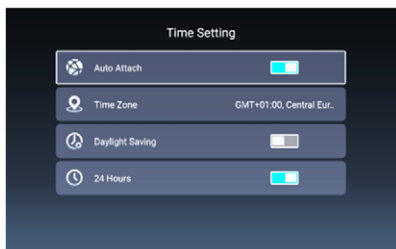

Product Informations (Informace o spotřebiči):

Zobrazení systémových informací Android TV.



Common (Všeobecné):

Všeobecná Android nastavení jako Nastavení jazyka OSD, Bezpečnost a povolení, Obnova systému (System Recovery), Řízení účtu atd.

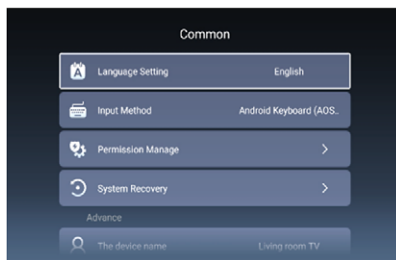

MENU PICTURE (OBRAZ)

V tomto menu můžete nastavit parametry obrazu.

Stisknutím tlačítka ◀ / ▶ vyberte menu **PICTURE (OBRAZ)**.

Stisknutím tlačítka ▼ / ▲ / ◀ / ▶ se pohybujete v menu a tlačítkem **ENTER**

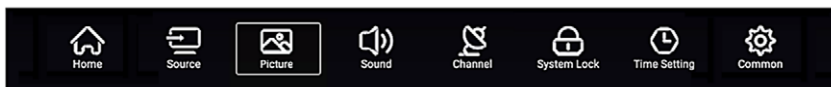

potvrdíte výběr.

Stisknutím tlačítka ▼ / ▲ vyberte položku.

Stisknutím tlačítka ◀ / ▶ nastavte zvolenou položku.

Picture Mode (Režim obrazu)

Stisknutím tlačítka ▼ / ▲ vyberte **Picture Mode (Režim obrazu)**, poté stisknutím ◀ / ▶ změňte obecné nastavení obrazu.

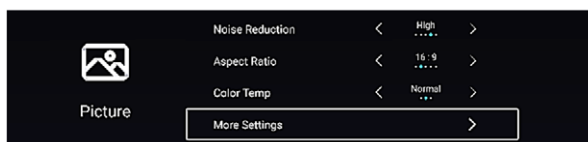
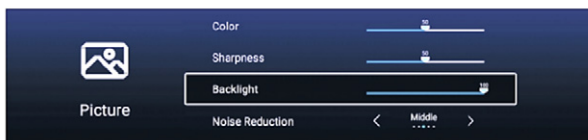
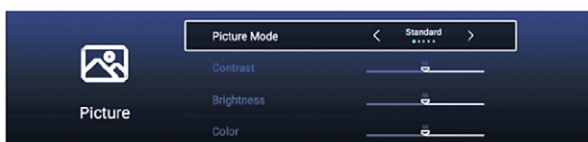

Můžete si vybrat:

Standard:

Továrně nastavený režim, optimálně nastavené parametry obrazu pro sledování v normálních podmínkách.

Movie (Film):

Tento režim obrazu se doporučuje pro sledování filmů.

Vivid (Živě):

Tento režim nabízí živější obraz s více barvami a kontrastem.

Energy Saving (Úspora energie):

Tento režim snižuje jas obrazu, aby se ušetřila energie.

User (Uživatel):

Uživatelsky nastavené parametry obrazu.

Hodnoty kontrastu, jasu, barev, ostrosti a odstínu můžete měnit, pouze pokud je zvolen režim obrazu: **User (Uživatel)**.

V uživatelském režimu můžete nastavit obraz dle vašich osobních preferencí.

Stisknutím tlačítka ▼ / ▲ vyberte položku, poté nastavte stisknutím tlačítka ◀ / ▶.

- Contrast (Kontrast):** Nastavení kontrastu obrazu
- Brightness (Jas):** Nastavení jasu obrazu
- Color (Barva):** Nastavení sytosti barev obrazu
- Sharpness (Ostrost):** Nastavení ostrosti okrajů objektů a detailů v obrazu
- Backlight (Podsvícení):** Nastavení podsvícení obrazovky.
- Noise Reduction (Potlačení šumu):** Nastavení potlačení šumu v obraze. Můžete nastavit 4 úrovně potlačení šumu (**Off (Vyp.)/Low (Nízké)/Middle (Střední)/High (Vysoké)**)
- Aspect Ratio (Poměr stran obrazu):** Zvolte požadovaný poměr stran obrazu na obrazovce: (4:3/16:9/Zoom1/Zoom2)
- Color Temp (Teplota barev):** Nastavení teploty barev obrazu:
- Cool (Studené)** Přidání studenějšího modrého odstínu bílé barvě.
- Medium (Střední)** Bílá barva je neutrální.
- Warm (Teplé)** Přidání teplejšího červeného odstínu bílé barvě.
- More Settings (Další nastavení):** Vstup do dalších nastavení obrazu.
- DLC** Nastavení položky DLC (Dynamic Light Control)
Můžete zvolit: **Dark (Tmavé), Normal, Bright (Světlé) nebo Off (Vyp.)**

TIPY: Stisknutím tlačítka **Picture Mode** na dálkovém ovladači můžete přímo změnit režim obrazu.

MENU SOUND (ZVUK)

V tomto menu můžete nastavit parametry zvuku.

Stisknutím tlačítka ◀ / ▶ vyberte menu **SOUND (ZVUK)**.

Stisknutím tlačítka ▼ / ▲ / ◀ / ▶ se pohybujete v menu a tlačítkem **ENTER** potvrdíte výběr.

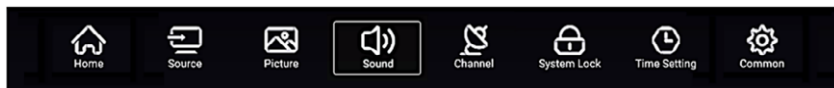

Stisknutím tlačítka ▼ / ▲ vyberte položku.

Stisknutím tlačítka ◀ / ▶ nastavte zvolenou položku.

Sound Mode (Režim zvuku)

Stisknutím tlačítka ▼ / ▲ vyberte **Sound Mode (Režim zvuku)**, poté stiskněte ◀ / ▶, abyste změnili obecné nastavení zvuku:

Můžete zvolit:

Standard:

Přehrávání vyrovnaného a vyváženého zvuku, vhodné pro většinu místností.

Music (Hudba):

Zachovává originální zvuk. Vhodné pro hudební programy.

Theater (Divadlo):

Zesílené hluboké a nízké tóny pro bohatý zážitek zvuku.

News (Zprávy):

Zesílené frekvence hlasu.

User (Uživatel):

Zvolte, abyste osobně nastavili parametry zvuku.

Změna hodnot hlubokých, vysokých tónů a vyvážení je možná pouze v režimu

User (Uživatel).

Bass (Hluboké)

Nastavení hlubokých tónů.

Treble (Vysoké):

Nastavení vysokých tónů.

Balance (Vyvážení):

Nastavení vyvážení zvuku mezi levým a pravým kanálem.

Auto Volume level (AVC)

Když je funkce **Auto Volume Level (AVC)** zapnutá, přijímač bude automaticky nastavovat a vyrovnávat hlasitost zvuku mezi jednotlivými programy.

Audio Description (AD) (Audio popis) / AD Volume (AD hlasitost zvuku)

Tato pokročilá funkce je určena nevidomým nebo slabozrakým osobám.

Pomocný zvukový záznam bude vložen do originálního zvuku a pomůže popsat aktuální scénu na obrazovce.

K umožnění této funkce je třeba dodatečná podpora audio kanálu ze strany distributora programu.

Hearing Impaired (Funkce pro osoby s poškozeným sluchem)

Tato funkce zobrazuje pomocné titulky na obrazovce s pomocnými zvukovými informacemi (např. popis zvonění telefonu nebo nějakých jiných zvuků). Funkce je určena pro hluché osoby nebo osoby s poškozeným sluchem, aby snáze porozuměly dění na obrazovce.

K umožnění této funkce je třeba dodatečná podpora pomocných titulků ze strany distributora programu.

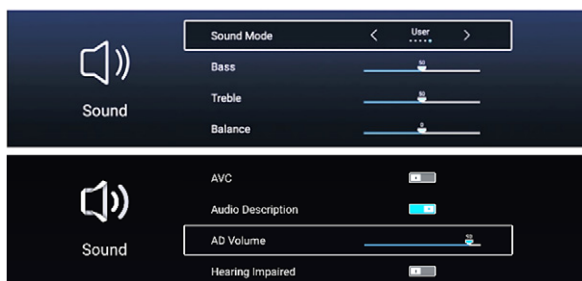

More Settings (Další nastavení):

Vstup do pokročilého Audio nastavení.

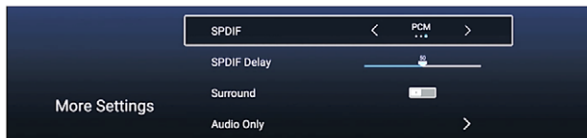

SPDIF:

Stisknutím tlačítka ◀ / ▶ nastavte typ digitálního audio výstupu. Můžete zvolit: **Off (Vyp.)** / **RAW** / **PCM**.

SPDIF Delay (SPDIF zpoždění):

Stisknutím tlačítka ◀ / ▶ nastavte synchronizaci Digitálního Audio zpoždění.

Surround:

Stisknutím tlačítka ◀ / ▶ zapněte/vypněte Surround Audio efekty.

Audio Only (Pouze audio):

Když je funkce aktivní, TV bude přehrávat pouze zvuk bez obrazu. Stisknutím tlačítka

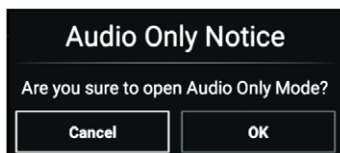

◀ / ▶ nastavíte funkci na **On (Zap.)**/**Off (Zap.)**.

Na obrazovce se objeví upozornění, abyste potvrdili režim “**Audio Only**”.

TIPY: Stisknutím tlačítka **Sound Mode** na dálkovém ovladači můžete přímo změnit režim zvuku.

POZNÁMKY:

Vyvážení: Touto položkou můžete nastavit výstup zvuku na levém a pravém reproduktoru a umožnit tak optimální vyvážení zvuku ve vašich podmínkách.

Auto Volume: Tato položka se používá ke snížení rozdílů úrovně hlasitosti zvuku mezi jednotlivými programy.

MENU CHANNEL (KANÁL)

V tomto menu můžete vyhledávat, upravovat a nastavovat DVB-T2, DVB-C, DVB-S2 a analogové TV kanály.

Stisknutím tlačítka ◀ / ▶ vyberte menu **CHANNEL (KANÁL)**.

Stisknutím tlačítka ▼ / ▲ / ◀ / ▶ se pohybujete v menu a tlačítkem **ENTER** potvrdíte výběr.

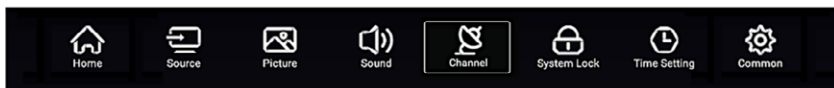

Stisknutím tlačítka ▼ / ▲ vyberte položku.

Stisknutím tlačítka ◀ / ▶ nastavte vybranou položku.

Antenna Type (Typ Antény)

Stisknutím tlačítka ▼ / ▲ vyberte položku **Antenna Type (Typ antény)**, poté vyberte stisknutím tlačítka ◀ / ▶:

1. **Air (Pozemní)** Pozemní VHF/UHF anténa
2. **Cable (Kabel)** Kabelová přípojka
3. **Satellite (Satelit)** Satelitní anténa (parabola)

1. Antenna Type: Air (Typ antény: Pozemní)

2. Antenna Type: Cable (Typ antény: Kabel)

Můžete si vybrat:

Auto Scan (Automatické vyhledávání):

Vyberte položku a stisknutím tlačítka **ENTER** zahájíte automatické vyhledávání.

Všechny vyhledané kanály budou automaticky uloženy do paměti.



Analog Manual Scan (Analogové manuální vyhledávání):

Vyberte položku a stisknutím ◀ / ▶ vstupte do manuálního vyhledávání kanálů.

Digital Manual Scan (Digitální manuální vyhledávání):

Vyberte položku a stisknutím ◀ / ▶ vstupte do manuálního vyhledávání kanálů.

Zde můžete ručně nastavit veškeré parametry pro vyhledávání analogových nebo digitálních TV kanálů.

Channel List (Seznam kanálů):

Vyberte položku a stisknutím tlačítka **ENTER** otevřete Channel list (Seznam kanálů).

Stiskněte tlačítko **MENU**, abyste upravili Seznam kanálů.

Můžete zvolit:

Skip (Přeskočit): Vybraný kanál bude přeskočen při procházení kanálů pomocí tlačítek **CH +/-**.

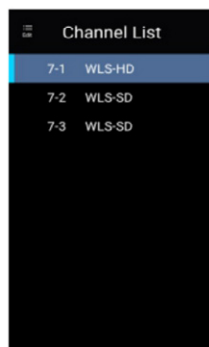

Delete (Vymazat): Vybraný kanál bude smazán.

Fav (Oblíbené): Vybraný kanál bude přidán do seznamu FAV (Seznam oblíbených kanálů).

EPG

Stisknutím tlačítka ▼ / ▲ vyberte položku **EPG** (Elektronický programový průvodce), poté stiskněte **ENTER**, aby se zobrazily další informace o programu.



TIPY: Stisknutím tlačítka **EPG** na dálkové ovladači máte přímý přístup k EPG informacím.

AudioLang Preference (Audio Preference) (volitelné):

Vyberte položku stisknutím tlačítka ◀ / ▶ a stisknutím tlačítka **ENTER** vyberte preferovaný jazyk (Audio kanálu).

3. Antenna Type: Satellite (Typ antény: Satelit):

Můžete zvolit:

Scan

(Vyhledávání):

Vyberte položku a stiskněte tlačítko

ENTER, abyste nastavili vyhledávání satelitních kanálů.

Všechny nalezené kanály budou automaticky uloženy do paměti.

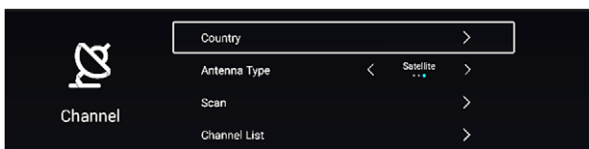

Channel List (Seznam kanálů):

Vyberte položku a stiskněte tlačítko **ENTER**, aby se zobrazil seznam kanálů. Stiskněte tlačítko **MENU**, abyste upravili seznam.

Můžete zvolit:

Skip (Přeskočit): Vybraný kanál bude přeskočen při procházení kanálů pomocí tlačítek **CH +/-**.

Delete (Vymazat): Vybraný kanál bude smazán.

Fav (Oblíbené): Vybraný kanál bude přidán do seznamu FAV (Seznam oblíbených kanálů).

Další nastavení:

Abyste správně nastavili a vyhledali satelitní programy, je třeba správně nastavit parametry satelitu, který chcete prohledávat, a nastavení antény.

Pokud máte anténu, která nabízí možnost příjmu více než jednoho satelitu, je třeba nastavit také parametry DiSEqC přepínače.

Více informací vám poskytnou oznámení na TV obrazovce.

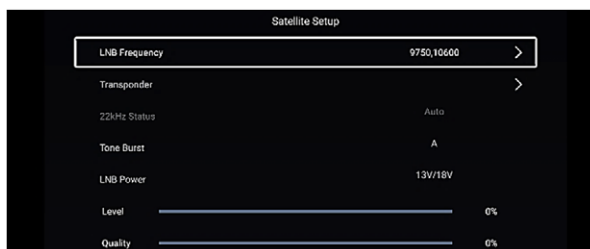
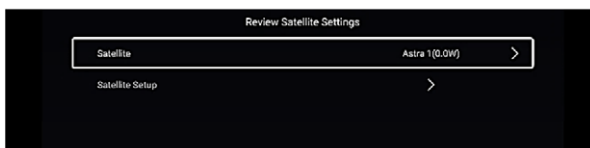
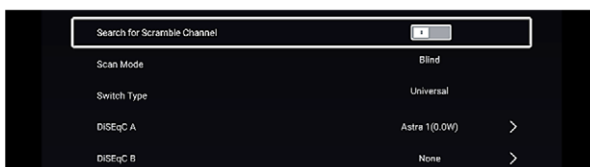

SYSTEM LOCK (ZÁMEK)

V tomto menu můžete nastavit uzamčení kanálů, rodičovský zámek a uzamčení ovládání na spotřebiči.

Stisknutím tlačítek ◀ / ▶ vyberte menu **System Lock (Zámek)**.

Stisknutím tlačítka ▼ / ▲ / ◀ / ▶ se pohybujete v menu a tlačítkem **ENTER**

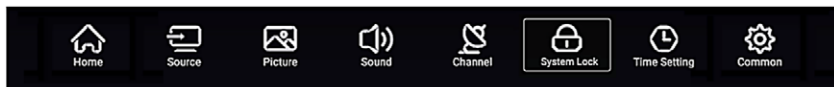

potvrdíte výběr.

Abyste vstoupili do tohoto menu, je třeba zadat heslo.

Přednastavené tovární heslo je **0000**. Pokud náhodou zapomenete heslo, kontaktujte servisní centrum.

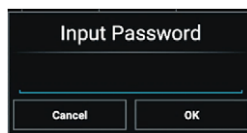

Change Password (Změna hesla)

Stisknutím tlačítka ▼ / ▲ vyberte **Change Password (Změna hesla)**, poté stisknutím tlačítka **ENTER** vstoupíte do podmenu pro zadání nového hesla.

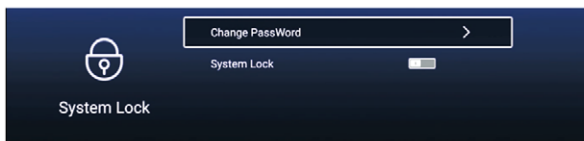

Zadejte staré heslo a dvakrát zadejte nové heslo. Zapamatujte si prosím nové heslo. Bez zadání hesla nebudete moct nastavit televizor nebo sledovat programy.

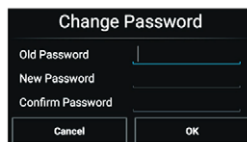

System Lock (Uzamčení systému)

Nastavte tuto funkci na "**On (Zap.)**", abyste povolili **Parental Lock (Rodičovský zámek)** a **Keypad Lock (Uzamčení tlačítek)**.

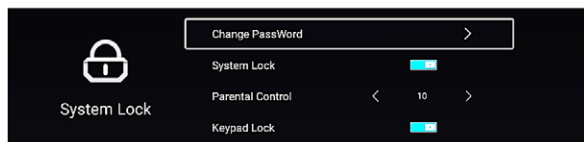

Stisknutím tlačítka ▼ / ▲ vyberte položku **System Lock**, poté stiskněte tlačítko **ENTER**, abyste vstoupili do podmenu.

Stiskněte **Zelené** tlačítko, abyste **Uzamkli** nebo **Odemkli** kanál.

Parentall Control (Rodičovský zámek) (volitelné)

Stisknutím tlačítka ▼ / ▲ vyberte **Parental Control (Rodičovský zámek)**, poté stiskněte tlačítko ◀ / ▶, abyste nastavili rodičovský zákaz sledování programu, pokud je úroveň ochrany vyšší než nastavená hodnota.

Stisknutím tlačítka ▼ / ▲ / ◀ / ▶ se pohybujete v menu a tlačítkem **ENTER** potvrdíte výběr položky.

TIME SETTING (NASTAVENÍ ČASU)

V tomto menu můžete nastavit parametry týkající se času na přijímači. Stisknutím tlačítka ◀ / ▶ vyberte menu **Time Settings (Nastavení času)**. Stisknutím tlačítka ▼ / ▲ / ◀ / ▶ se pohybujete v menu a tlačítkem **ENTER** potvrdíte výběr položky.

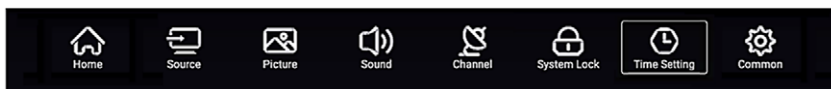

OSD Timer

Stisknutím tlačítka ▼ / ▲ vyberte **OSD Timer (Doba zobrazení OSD)**, poté stisknutím tlačítka ◀ / ▶ nastavte čas, po jehož uplynutí zobrazení OSD zmizí z obrazovky (pokud nedojde ke stisknutí žádného tlačítka na dálkovém ovladači).



Můžete zvolit: **Off (Vyp.) / 5 s / 10 s / 15 s / 20 s / 25 s.**

Sleep Timer (Samovypnutí)

Stisknutím tlačítka ▼ / ▲ vyberte položku **Timer (Samovypnutí)**, poté stiskněte ◀ / ▶, abyste nastavili čas, po kterém se TV vypne.

Můžete nastavit čas: **Off (Vyp.) / 5 min / 30 min / 45 min / 60 min / 120 min / 240 min.**

Auto Standby Timer

Stisknutím tlačítka ▼ / ▲ vyberte funkci **Auto Standby Timer**, poté stiskněte ◀ / ▶, abyste nastavili čas automatického vypnutí TV.

Poznámka: Pokud se dálkový ovladač nepoužívá během nastaveného času, TV se automaticky vypne. Pokud provedete jakoukoli operaci s dálkovým ovladačem, čas se zruší a odpočet začne od začátku.

COMMON (VŠEOBECNÉ NASTAVENÍ)

V tomto menu je možné přizpůsobit všeobecná nastavení TV přijímače. Stisknutím tlačítka ◀ / ▶ vyberte menu **Common Settings (Všeobecné nastavení)**. Stisknutím tlačítka ▼ / ▲ / ◀ / ▶ se pohybujete v menu a tlačítkem **ENTER** potvrdíte výběr položky.

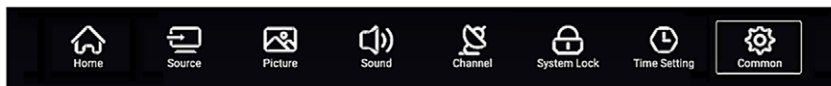

Můžete zvolit:

Blue Screen (Modrá obrazovka)

Pokud je funkce aktivní a není žádný signál (program), bude mít obrazovka modrou barvu.

V opačném případě bude obrazovka tmavá.

Abyste tuto funkci zapnuli, nastavte hodnotu na **On (Zap.)**

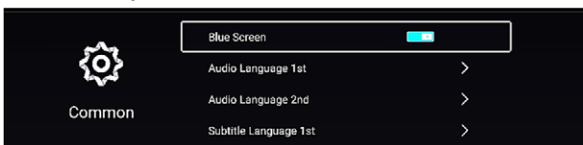

Audio Language 1st/2nd (Audio jazyk 1st/2nd) (volitelné)

Vyberte preferovaný jazyk TV programu.

Stisknutím tlačítka ▼ / ▲ / ◀ / ▶ se pohybujete v menu a tlačítkem **ENTER** potvrdíte výběr položky.

Subtitle Language 1st/2nd (Jazyk titulků 1st/2nd) (volitelné)

Vyberte preferovaný jazyk TV titulků.



Stisknutím tlačítka ▼ / ▲ / ◀ / ▶ se pohybujete v menu a tlačítkem **ENTER** potvrdíte výběr položky.

Poznámka: Aby byla služba multijazykových audio / titulků dostupná, musí být tato služba umožněna televizním operátorem.

HDMI CEC

CEC (Consumer Electronics Control) je HDMI funkce, která vám umožňuje automatické ovládání jiných CEC zařízení, která jsou vzájemně propojena pomocí HDMI konektoru, bez intervence uživatele.

Stisknutím tlačítka ▼ / ▲ vyberte **HDMI CEC**, poté stiskněte ▶ nebo tlačítko **ENTER**, abyste vstoupili do podmenu.

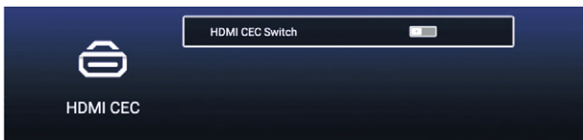

HDMI CEC Switch (HDMI CEC Zap.)

Stiskněte tlačítko ◀ / ▶ abyste povolili/zakázali HDMI CEC ovládání.

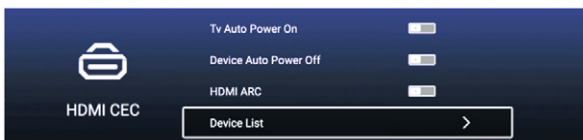

TV Auto Power On (TV Automatické zapnutí)

Stiskněte tlačítko ◀ / ▶, abyste umožnili zapnutí TV spotřebiče, když se zapne externí HDMI zařízení.

Device Auto Power Off (Vypnutí externího zařízení)

Stiskněte tlačítko ◀ / ▶, abyste umožnili automatické vypnutí externího zařízení, když se vypne TV přijímač.

HDMI ARC (Audio Return Channel)

Stisknutím tlačítka ◀ / ▶ nastavíte hodnotu funkce ARC HDMI (Audio připojení externích audio zařízení prostřednictvím HDMI kabelu) na **On (Zap.)**/**Off (Vyp.)**.

Device List (Seznam zařízení)

Stiskněte tlačítko **ENTER**, aby se otevřel seznam dostupných HDMI zařízení.

Store Mode (Režim obchod)

Můžete zvolit **Home (Režim domácnost)** nebo **Store mode (Režim obchod)**.

Pro standardní domácí použití nastavte možnost **Home Mode (Režim domácnost)**.

Pro prezentaci TV v obchodě zvolte možnost **Store Mode (Režim obchod)**, Spotřebič bude zobrazovat informační řádek s parametry spotřebiče

Menu Reset (Tovární nastavení)

Stisknutím tlačítka **ENTER** potvrdíte reset nastavení TV.

Veškerá TV nastavení budou smazána a TV se vrátí do původního stavu jako při prvním zapnutí TV.

MEDIA OPERATION (USB MEDIA OPERACE)

***Poznámka:** Před použitím menu **MEDIA** připojte externí USB paměť a poté stiskněte tlačítko **MEDIA**, abyste vybrali režim “**Multimedia**”.*



VIDEO

Stisknutím tlačítka ◀ / ▶ vyberte možnost **VIDEO**, poté stiskněte tlačítko **ENTER**.



Výběr předchozí nahrávky



Rychle vzad



Pauza/Přehráv.



Rychle vpřed



Výběr následujícího zápisu



Informace o nahrávce (Rozlišení / Velikost / Trvání / Bitrate)

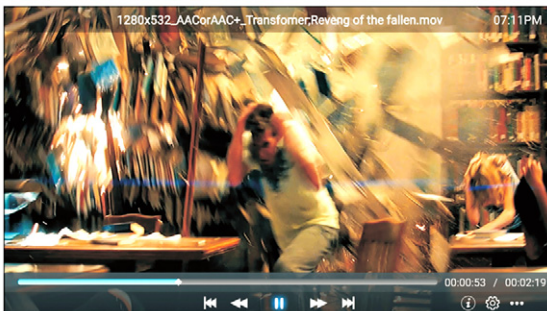

Nastavení audio jazyka / Titulků / Jazyku regionu / Režimu přehrávání / Poměru stran obrazu



Výběr videonahrávky pro přehrávání

MUSIC (HUDBA)

Stisknutím tlačítka ◀ / ▶ vyberte možnost **MUSIC**, poté stiskněte tlačítko **ENTER**.



Rychle vzad



Pauza/Přehr.



Rychle vpřed



Informace o nahrávce (Typ/Velikost/Bitrate).

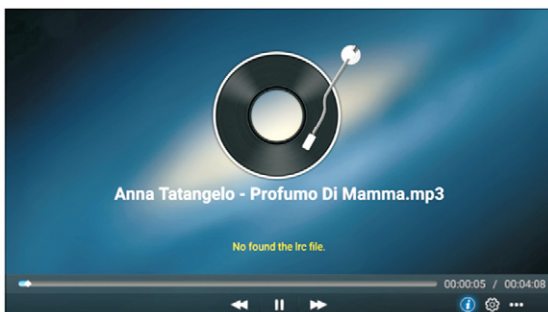

Stiskněte, abyste nastavili režim přehrávání (Opakovat vše / Opakovat jednu /Náhodně/Bez opakování).



Výběr audio nahrávky pro přehrávání

PHOTO (FOTOGRAFIE)

Stisknutím tlačítka ◀ / ▶ vyberte možnost **PHOTO**, poté stiskněte tlačítko **ENTER**.



Otočení obrazu vlevo



Stop/Přehráv. obrazů



Otočení obrazu vpravo



Informace o obrazu (Velikost / Rozlišení).



Stiskněte, abyste nastavili režim prohlížení (Poměr stran obrazu / Trvání zobrazení obrazu).



Výběr souboru k zobrazení

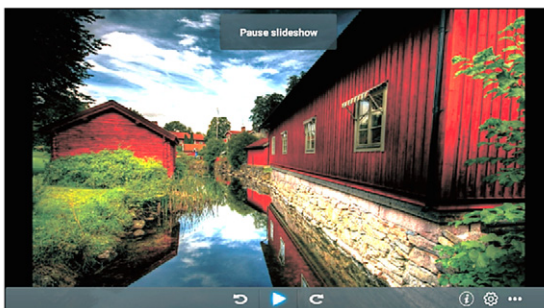

FOLDER

Stisknutím tlačítka ◀ / ▶ vyberte funkci **FOLDER**, poté potvrďte stisknutím tlačítka **ENTER**.

Otevře se seznam souborů v příslušném adresáři.

Další informace

Vyhledávání závad

Pokud TV nefunguje jako normálně nebo se zdá porušená, přečtěte si, prosím, pečlivě tuto sekci. Hodně problémů s chodem mohou vyřešit sami uživatelé.

Rada také může být, abyste odpojili TV ze zásuvky střídavého proudu ve zdi na 60 vteřin a pak znovu zapojili. Tento jednoduchý postup pomáhá pro obnovení stabilních podmínek elektrického obvodu a firmwaru.

Prosím, kontaktujte linku zákaznické péče výrobce, pokud problém přetrvává nebo máte jiné potíže.

PŘÍZNAKY	MOŽNÁ ŘEŠENÍ
Nefunguje zvuk nebo obraz.	<ul style="list-style-type: none"> • Zkontrolujte, jestli je šňůra napájení zapojena do funkční zásuvky střídavého proudu. • Vypínač zdroje na pravé straně spodního okraje zepředu musí být zapnutý. Stiskněte tlačítko [POWER] na dálkovém ovladači pro aktivování zařízení z pohotovostního režimu. • Zkontrolujte, zda je LED světlo červené nebo modré. Pokud svítí, TV je napájena.
Připojil/-a do své TV externí zdroj a nefunguje mi obraz nebo zvuk.	<ul style="list-style-type: none"> • Zkontrolujte připojení správného výstupu na externím zdroji a připojení správného vstupu na TV. • Ujistěte se, že jste vybrali správnou možnost funkce vstupu pro příchozí signál.
Když svoji televizi zapnu, je zde několik vteřin prodleva, než se objeví obraz. Je to normální?	<ul style="list-style-type: none"> • Ano, to je normální. To TV vyhledává informace o předchozím nastavení a spouští se.
Obraz je v pořádku, ale nefunguje zvuk.	<ul style="list-style-type: none"> • Zkontrolujte nastavení zvuku. • Zkontrolujte, jestli není spuštěna funkce Ztlumit.
Funguje zvuk, ale ne obraz nebo je obraz pouze černobílý.	<ul style="list-style-type: none"> • Pokud je obraz černobílý, jako první odpojte TV ze zásuvky střídavého proudu a znovu po 60 vteřinách zapojte. • Zkontrolujte, zda je barva nastavená na hodnotu 50 nebo vyšší. • Zkuste různé TV kanály.
Zvuk a obraz je pokřivený nebo se vlní.	<ul style="list-style-type: none"> • Některý elektrický spotřebič možná ovlivňuje televizor. Vypněte všechny spotřebiče, pokud rušení zmizí, spotřebič přesuňte dál od TV. • Strčte zástrčku TV do jiné zásuvky.

Zvuk nebo obraz je nejasný nebo místy vypadává.	<ul style="list-style-type: none"> • Pokud používáte externí anténu, zkontrolujte její směr, polohu a připojení. • Přesměrujte svoji anténu nebo resetujte či doladte kanál.
Vodorovný či kolmý pruh přes obraz nebo se obraz třepe.	<ul style="list-style-type: none"> • Zkontroluje, zda není v blízkosti zdroj rušení jako třeba spotřebič či elektrické nářadí.
Plastová skříňka vydává zvuky podobné zaklapnutí.	<ul style="list-style-type: none"> • Tento zvuk může být způsoben změnou teploty TV. Tato změna způsobuje, že se skříňka televize roztahuje či stahuje, což vydává tento zvuk. Je to normální a TV je v pořádku.
Dálkový ovladač nefunguje.	<ul style="list-style-type: none"> • Zjistěte, zda je TV stále napájena a je funkční. • Vyměňte baterie v ovladači. • Zkontrolujte, zda jsou baterie vloženy správně.

Seznam přehratelných formátů

Médium	Přípona souboru	Kodek		Komentář
		Video	Audio	
VIDEO	.mpg	MPEG-1, MPEG-2	MP3, WMA	Max Resolution: 1920x1080
	.avi	MJPEG		Max Data Rate: 40 Mbps
		MPEG-4 SP/ASP, H.263/H.264		AAC, AC3*,PCM
	.ts	MPEG-2, H.264,AVS*,AVS+ HEVC		
	.mov .mkv	MPEG-4 SP/ASP, H.263/H.264, HEVC		
	.dat	MPEG-1		
		MPEG-4 SP/ASP,		

VIDEO	.mp4	H.263/H.264, HEVC				
		MPEG-1, MPEG-2				
	.vob	MPEG-2				Max Resolution: 720x576
	.rm*/.rmvb *	RV30/RV40	COOK, MP2			Max Resolution: 1920x1080
HUDBA	.mp3	--	MP3			Sample Rate: 8K~48KHz Bit Rate: 32K~320Kbps
	.m4a/.aac	--	AAC			Sample Rate: 16K~48KHz Bit Rate: 32K~442Kbps Channel: Mono/Stereo
FOTKY	.jpg/	Progressive JPEG				Max Resolution: 1024x768
	.jpeg	Baseline JPEG				Max Resolution: 15360x8640
	.bmp	BMP				Max Resolution: 9600x6400 Pixel Depth: 1/4/8/16/24/32 bpp
	.png	Non-interlaced				Max Resolution: 9600x6400
		Interlaced				Max Resolution: 1280x800
TITULKY	.srt	SubRip				
	.ssa/.ass	SubStation Alpha				
	.smi	SAMI				
	.sub	SubViewer MicroDVD DVDSubtitleSystem Subldx(VobSub)				SubViewer 1.0 & 2.0 Only
	.txt	TMPlayer				

Pokud není kodek média přehrávačem podporován, zobrazí se varování.

KOMENTÁŘ:

Může se stát, že kvůli různým verzím kodeků a formátů souborů nebude zařízení některé z výše uvedených formátů podporovat. Pokud se tak stane, konvertuje svoji nahrávku do některého jiného kompatibilního formátu. Výrobce není odpovědný za nekompatibilitu zařízení a Vašich nahrávek a případnou ztrátu obsahu Vašich souborů.

Tehněčké specifikace

Model	TV-40LE78T2S2SMG	TV-49LE78T2S2SM
Velikost s držákem (mm)	911 x 563 x 209	1106 x 690 x 282
Velikost bez držáku (mm)	911 x 522 x 94	1106 x 642 x 102
Váha s držákem (kg)	6,5	10,8
Váha bez držáku (kg)	6,4	10,4
Velikost obrazovky	40 inches	49 inches
Rozlišení obrazovky	1920 x 1080	1920 x 1080
Výkon audio zařízení (kvadratický průměr)	8 W +8 W	8 W +8 W
Nominální výkon	75 W	110 W
Napájení ze sítě	100-240V ~ 50/60Hz	
IC Core / Android / Mem.	Quad Core / A7.0 / 1GB/8GB	
AV Sistem boje	PAL SECAM	
Systém barev AV	PAL/SECAM-B/G, D/K, DVB-T+C DVB-T2 H.264/H.265	
Televizní soustava	Temperature: 5°C - 45°C Humidity: 20% - 80% RH Atmosfere pressure: 86 kPa - 106 kPa	
Komponenty	480I / 60Hz, 480P / 60Hz, 576I / 50Hz, 576P / 50Hz, 720P / 50Hz, 720P / 60Hz, 1080I / 50Hz, 1080I / 60Hz, 1080P / 50Hz, 1080P / 60Hz	
VGA rozlišení	640 x 480, 800 x 600, 1024 x 768, 1280 x 1024 60Hz	
HDMI rozlišení	480I / 60Hz, 480P / 60Hz, 576I / 50Hz, 576P / 50Hz, 720P / 50Hz, 720P / 60Hz, 1080I / 50Hz, 1080I / 60Hz, 1080P / 50Hz, 1080P / 60Hz 640 x 480, 800 x 600, 1024 x 768 60Hz	

Výrobce si vyhrazuje právo na změnu specifikací a vlastností výrobku bez předchozího upozornění s cílem zdokonalení a vylepšení výrobku.

Vyrobeno pod záštitou licence společnosti Dolby Laboratories. Dolby a dvojitý symbol D jsou obchodními známkami společnosti Dolby Laboratories.



HDMI, HDMI logo, i „High-Definition Multimedia Interface“ je obchodní značka a ochranná známka společnosti HDMI Licensing LLC..



"CI Plus" logo je obchodní značka a ochranná známka společnosti CI Plus LLP company.



Informace o likvidaci pro uživatele starého elektrického a elektronického vybavení (domácnosti)



Tento symbol na výrobku/výrobci nebo jejich doprovodné dokumentace znamená, že použité elektrické a elektronické výrobky by neměly být shromažďovány dohromady s komunálním odpadem. Pro správné nakládání, využití a recyklaci, prosím vezměte tento výrobek / tyto výrobky na místo k tomu určené, kde je přijmou bez jakýchkoliv poplatků. V některých zemích je možné, že výrobek budete moci vrátit vašemu místnímu prodejci při nákupu podobného výrobku nového. Správná likvidace tohoto výrobku pomůže šetřit cenné prostředky a zabráni jakýmkoliv možným negativním důsledkům na zdraví člověka a životního prostředí, ke kterým by mohlo dojít v případě nesprávného nakládání s odpadem. Prosím, kontaktujte místní správu pro další informace o Vám nejbližším místě určeném pro sběr. Je možné udělit pokuty za nesprávné nakládání s tímto odpadem dle zákonů ve Vaší zemi.

Likvidace starých baterií



Zkontrolujte si místní předpisy týkající se likvidace starých baterií nebo si zavolejte do místního zákaznického servisu, aby Vás instruovali jak likvidovat staré a použité baterie. Baterie v tomto výrobku by se neměly likvidovat společně s komunálním odpadem. Zajistěte likvidaci starých baterií na místech pro to určených, které naleznete ve všech obchodech, kde je možné baterie zakoupit.

EU prohlášení o shodě

Tímto M SAN Grupa d.d. Prohlašuje, že televizor jako zařízení rádiového typu je v souladu s nařízením 2014/53/EU (RED).

EU prohlášení o shodě v plném znění je dostupné na následující internetové adrese: www.msan.hr/dokumentacijaartikala



VÁŽENÍ ZÁKAZNÍCI!

Děkujeme Vám, že jste si zakoupili spotřebič Vivax, a doufáme, že budete se svým výběrem spokojeni. Pokud bude v záruční lhůtě potřebná oprava výrobu, prosíme Vás, abyste se poradili s autorizovaným prodávajícím, který Vám výrobek prodal, nebo nás kontaktujte na níže uvedených tel. číslech a adrese. **PŘED POUŽITÍM VÝROBKU SI PROSÍM PEČLIVĚ PŘEČTĚTE POKYNY PŘILOŽENÉ K VÝROBKU!**

ZÁRUČNÍ LIST

VIVAX

CZ**MODEL SPOTŘEBIČE****SÉRIOVÉ ČÍSLO****DATUM PRODEJE****ČÍSLO ÚČTU PRODÁVAJÍCÍHO****PODPIS A RAZÍTKO****PRODÁVAJÍCÍHO**

1. Touto zárukou M SAN Grupa jako poskytovatel záruky v České republice zaručuje bezplatnou opravu výrobku v souladu s platnými předpisy a v souladu s podmínkami uvedenými v tomto záručním listu.
Touto zárukou zaručujeme, že předmět této záruky bude fungovat bez závad zapříčiněných eventuální chybou při výrobě, nebo vadou materiálu. Všechny závady, které eventuálně vzniknou, budou v záruční lhůtě zdarma odstraněny v autorizovaném servisu.
2. **ZÁRUČNÍ PODMÍNKY** Záruční lhůta začíná plynout ode dne zakoupení výrobku a trvá 24 měsíců.
3. V případě vady výrobku, který je předmětem této záruky, zaručujeme, že tento výrobek opravíme v co možná nejkratší lhůtě a to nejpozději do 30 dnů. Pokud výrobek nebude možné opravit nebo nebude opraven do 30 dnů, bude vyměněn za nový. Záruka bude prodloužena o dobu trvání opravy.
4. Záruka se uznává pouze s předloženým prodejním dokladem a tímto záručním listem, který musí být řádně vyplněný a musí tedy obsahovat datum prodeje, razítko a podpis prodávajícího.
5. **ZÁRUKA NEZAHRAJUJE**
6. Pravidelnou kontrolu, údržbu a výměnu součástí, které se opotřebují běžným používáním, úpravy nebo změny s cílem vylepšení výrobku, které nejsou popsány v technických pokynech k používání, pokud k těmto úpravám není předložen souhlas M SAN Grupa d.d.
7. **Záruka se nevztahuje na následující případy:**
Pokud kupující nepředloží prodejní doklad.
Pokud kupující nedodržoval pokyny k používání výrobku.
Pokud byl výrobek otevírán, upravován nebo opraven neoprávněnou osobou.
Pokud závady na výrobku vznikly působením vyšší moci, jako jsou: úder blesku, přepětí v elektrické síti, živelní pohromy a podobně. Pokud závady vznikly poškozením v důsledku používání spotřebiče v rozporu s pokyny nebo nesprávnou dopravou. Pokud závada nastala chybou v systému, ke kterému je přístroj připojen.
Práva stanovená výrobcem v této záruce nemění zákonná spotřebitelská práva platící České republice.
8. Prohlášení o shodě a kopii originálního Prohlášení o shodě (EC Declaration of Conformity) můžete převzít na naší internetové stránce www.msan.hr/dokumentaciaartikala

Název firmy poskytovatele záruky: M SAN GRUPA d.d., Buzinski prilaz 10, 10010 Zagreb-Buzin, Croatia
Tel: +385 1 3654-961, Fax: +385 1 365 4982
e-mail: info@mrsevis.hr, prodaja@mrsevis.hr, <http://www.vivax.com>

**DATUM PŘIJETÍ
SPOTŘEBIČE K OPRAVĚ****DATUM OPRAVY****DATUM PŘIJETÍ
SPOTŘEBIČE K OPRAVĚ****DATUM OPRAVY****DATUM PŘIJETÍ
SPOTŘEBIČE K OPRAVĚ****DATUM OPRAVY**

Město	Servis	Adresa	Telefon / E-mail
Praha	Český servis a.s.	Barrandova 409, 143 00 Praha 4 - Modřany	+420 227 204 411 praha@ceskyservis.cz http://www.ceskyservis.cz
Brno	Český servis a.s.	Řípská 6 Brno - Slatina	+420 532 140 311 brno@ceskyservis.cz
Bystřice nad Pernštejnem	Český servis a.s.	K Ochozi 761 Bystřice nad Pernštejnem	+420 561 110 693 bystrice@ceskyservis.cz
České Budějovice	Český servis a.s.	Trocnovská 2 České Budějovice	+420 387 310 591 brno@ceskyservis.cz
Ostrava	Český servis a.s.	Kolejní 570/1 Ostrava-Moravská Ostrava	+420 596 611 040 ostrava@ceskyservis.cz
Pardubice	Český servis a.s.	Na Spravedlnosti 1533 Pardubice-Zelené Předměstí	+420 467 409 417 pardubice@ceskyservis.cz
Děčín	Český servis a.s.	U Plovárny 1260 Děčín	+420 412 514 156 decin@ceskyservis.cz
Plzeň	Český servis a.s.	Zábělská 12, Plzeň – Doubravka	+420 412 514 156 decin@ceskyservis.cz
Zlín	Český servis a.s.	Šrámkova 491 Zlín – Malenovice	+420 577 212 900 zlin@ceskyservis.cz

INFORMAČNÍ LIST - KARTA PRODUKTU - STANDARDNI PODATKI

TERMÉKISMERTETŐ ADATLAP - ПРОДУКТОВ ФИШ - FIȘA PRODUSULUI

Model: Vivax TV-40LE78T2S2SM, TV-40LE79T2S2SM

	Český	Slovenský	
A	INFORMAČNÍ LIST	INFORMAČNÍ LIST	
B	Ochranná známka	Ochranná známka	VIVAX
C	Typ výrobku	Typ produktu	LED TV
D	Modelu	Modelu	TV-40LE78T2S2SM TV-40LE79T2S2SM
E	Třída energetické účinnosti	Trieda energetickej efektívnosti	A
F	Viditelná úhlopříčka obrazovky vyjádřená	Uhlopriečka viditeľnej časti obrazovky	40" / 100cm
G	Spotřeba elektrické energie v zapnutém stavu (W)	spotreba elektrickej energie v režime zapnutia (W)	59
H	Roční spotřeba elektrické energie (kWh/rok) *	Ročná spotreba elektrickej energie (kWh/rok) *	86
I	Spotřeba elektrické energie v pohotovostním režimu (W)	spotreba elektrickej energie v pohotovostnom režime (W)	<0.5
J	Spotřeba elektrické energie v vypnutém stavu (W)	Spotreba elektrickej energie v režime vypnutia (W)	0
K	Rozlišení obrazovky	Rozlišenie obrazovky	1920 x 1080 pix
*	Spotřeba elektrické energie XYZ kWh za rok vycházející ze spotřeby elektrické energie televizního přijímače, který je v provozu 4 hodiny denně po dobu 365 dní. Skutečná spotřeba elektrické energie závisí na způsobu použití televizního přijímače.	Spotreba energie XYZ kWh za rok na základe spotreby elektrickej energie televizora, ktorý je v činnosti 4 hodiny denne počas 365 dní. Skutočná spotreba energie závisí od toho, ako sa televizor používa.	

	Polski	Slovenski	Magyar	Български	Românesc
A	KARTA PRODUKTU	STANDARDNI PODATKI	TERMÉKISMERTETŐ ADATLAP	ПРОДУКТОВ ФИШ	FIȘA PRODUSULUI
B	Znak towarowy	Blagovna znamka	Márka	Търговска марка	Marca comercială
C	Rodzaj produktu	Tip izdelka	Terméktípus	Вид на продукта	Tipul produsului
D	Identyfikator modelu	Oznaka modela	Típuszám	Модел	Nume model
E	Klasa efektywności energetycznej	Razred energetske učinkovitosti	Készüléktípus energiahatékonysági	Класът на енергийната ефективност	Clasa de eficiență energetică
F	Przekątna widzialna ekranu	Vidna diagonalna zasloná	Látható képtől	Видимият диагонал на екрана	Diagonala vizibilă a ecranului
G	Zużycie energii w trybie włączenia (W)	Poraba moči v stanju delovanja (W)	Készülék bekapcsolt üzem módbeli energiafogyasztása (W)	Консумацията на енергия в режим „включен“(W)	Puterea consumată în modul activ (W)
H	Roczne zużycie energii (kWh/rok) *	Letna poraba energije (kWh/leto) *	Éves energiafogyasztás (kWh/god) *	Годишната консумация на енергия (kWh/година) *	Consumul anual de energie (kWh/an) *
I	Zużycie energii w trybie czuwania (W)	Poraba moči v stanju pripravljenosti (W)	Készülék készenléti üzemmódbeli energiafogyasztása (W)	Консумацията на енергия в режим „в готовност“(W)	Puterea consumată în modul standby (W)
J	Zużycie energii w wyłączenia (W)	Poraba moči v stanju izključenosti (W)	Készülék kikapcsolt üzemmódbeli energiafogyasztása (W)	консумацията на енергия в режим „изключен“(W)	Puterea consumată în modul oprit (W)
K	Rozdzielczość ekranu	Ločljivost zasloná	Képernyőfelbontás	Физическата разделителна способност на екрана	Rezoluția ecranului
*	Zużycie energii XYZ kWh/rok na podstawie zużycia energii przez telewizor działający 4 godziny dziennie przez 365 dni. Rzeczywiste zużycie energii zależy od sposobu użytkowania telewizora.	Poraba energije XYZ kWh na leto, izračunana kot poraba moči ob delovanju televizorja 4 ure dnevno v 365 dneh. Dejanska poraba energije je odvisna od načina uporabe televizorja.	A televíziókészülék napi 4 órá s üzem mellett az év 365 napjára vetítve évente XYZ kWh mennyiségű energiát fogyaszt. A tényleges energiafogyasztás a készülék üzemetelési módjától függ.	Консумация на енергия XYZ kWh годишно, изчислена на базата на 4 работни часа дневно при 365 дни. Действително консумираната енергия ще зависи от начина на употреба на телевизора.	Consumul de energie de XYZ kWh pe an, pe baza puterii consumate de aparatul TV atunci când este în funcțiune 4 ore pe zi timp de 365 de zile. Consumul real de energie depinde de condițiile de utilizare a aparatului TV

INFORMAČNÍ LIST - KARTA PRODUKTU - STANDARDNI PODATKI

TERMÉKISMERTETŐ ADATLAP - ПРОДУКТОВ ФИШ - FIȘA PRODUSULUI

Model: Vivax TV-49LE78T2S2SM

	Český	Slovenský	
A	INFORMAČNÍ LIST	INFORMAČNÍ LIST	
B	Ochranná známka	Ochranná známka	VIVAX
C	Typ výrobku	Typ produktu	LED TV
D	Modelu	Modelu	TV-49LE78T2S2SM
E	Třída energetické účinnosti	Trieda energetickej efektívnosti	A+
F	Viditelná úhlopříčka obrazovky vyjádřená	Uhlopriečka viditeľnej časti obrazovky	49" / 124cm
G	Spotřeba elektrické energie v zapnutém stavu (W)	spotřeba elektrickej energie v režime zapnutia (W)	50
H	Roční spotřeba elektrické energie (kWh/rok) *	Ročná spotreba elektrickej energie (kWh/rok) *	73
I	Spotřeba elektrické energie v pohotovostním režimu (W)	Spotřeba elektrickej energie v pohotovostnom režime (W)	<0.5
J	Spotřeba elektrické energie v vypnutém stavu (W)	Spotřeba elektrickej energie v režime vypnutia (W)	0
K	Rozlišení obrazovky	Rozlišenie obrazovky	1920 x 1080 pix
*	Spotřeba elektrické energie XYZ kWh za rok vycházející ze spotřeby elektrické energie televizního přijímače, který je v provozu 4 hodiny denně po dobu 365 dní. Skutečná spotřeba elektrické energie závisí na způsobu použití televizního přijímače.	Spotřeba energie XYZ kWh za rok na základe spotřeby elektrickej energie televizora, ktorý je v činnosti 4 hodiny denne počas 365 dní. Skutočná spotreba energie závisí od toho, ako sa televizor používa.	

	Polski	Slovenski	Magyar	Български	Românesc
A	KARTA PRODUKTU	STANDARDNI PODATKI	TERMÉKISMERTETŐ ADATLAP	ПРОДУКТОВ ФИШ	FIȘA PRODUSULUI
B	Znak towarowy	Blagovna znamka	Márka	Търговска марка	Marca comercială
C	Rodzaj produktu	Tip izdelka	Terméktípus	Вид на продукта	Tipul produsului
D	Identyfikator modelu	Oznaka modela	Típuszám	Модел	Nume model
E	Klasa efektywności energetycznej	Razred energetske učinkovitosti	Készüléktípus energiahatékonysági	Класът на енергийната ефективност	Clasa de eficiență energetică
F	Przekątna widzialna ekranu	Vidna diagonalna zaslonu	Látható képtartó	Видимият диагонал на екрана	Diagonala vizibilă a ecranului
G	Zużycie energii w trybie włączenia (W)	Poraba moči v stanju delovanja (W)	Készülék bekapcsolt üzem módbeli energiafogyasztása (W)	Консумацията на енергия в режим „включен“ (W)	Puterea consumată în modul activ (W)
H	Roczne zużycie energii (kWh/rok) *	Letna poraba energije (kWh/leto) *	Éves energiafogyasztás (kWh/god) *	Годишната консумация на енергия (kWh/година) *	Consumul anual de energie (kWh/an) *
I	Zużycie energii w trybie czuwania (W)	Poraba moči v stanju pripravljenosti (W)	Készülék készenléti üzemmódbeli energiafogyasztása (W)	Консумацията на енергия в режим „в готовност“ (W)	Puterea consumată în modul standby (W)
J	Zużycie energii w wyłączenia (W)	Poraba moči v stanju izključenosti (W)	Készülék kikapcsolt üzemmódbeli energiafogyasztása (W)	консумацията на енергия в режим „изключен“ (W)	Puterea consumată în modul oprit (W)
K	Rozdzielczość ekranu	Ločljivost zaslonu	Képernyőfelbontás	физическата разделителна способност на екрана	Rezoluția ecranului
*	Zużycie energii XYZ kWh/rok na podstawie zużycia energii przez telewizor działający 4 godziny dziennie przez 365 dni. Rzeczywiste zużycie energii zależy od sposobu użytkowania telewizora.	Poraba energije XYZ kWh na leto, izračunana kot poraba moči ob delovanju televizorja 4 ure dnevno v 365 dneh. Dejanska poraba energije je odvisna od načina uporabe televizorja.	A televíziókészülék napi 4 órák üzem mellett az év 365 napjára vetítve évente XYZ kWh mennyiségű energiát fogyaszt. A tényleges energiafogyasztás a készülék üzemetelési módjától függ.	Консумация на енергия XYZ kWh годишно, изчислена на базата на 4 работни часа дневно при 365 дни. Действително консумираната енергия ще зависи от начина на употреба на телевизора.	Consumul de energie de XYZ kWh pe an, pe baza puterii consumate de aparatul TV atunci când este în funcțiune 4 ore pe zi timp de 365 de zile. Consumul real de energie depinde de condițiile de utilizare a aparatului TV



VIVAX

www.VIVAX.com