



Canon Jak používat tuto příručku
 Vytisknutí této příručky

MP280 series

Příručka online

MC-4717-V1.00



Průvodce pro začínající uživatele

Poskytuje přehled o tomto produktu.

Průvodce pro pokročilé uživatele

Podrobně popisuje jednotlivé funkce tohoto produktu.

Řešení potíží



Obsah

❖ Seznámení s přístrojem

Hlavní součásti
Displej LED a základní operace

❖ Kopírování

Kopírování dokumentů
Kopírování fotografií
Kopírování přizpůsobené velikosti stránky

❖ Skenování

Uložení naskenovaných dat do počítače

❖ Tisk z počítače

Tisk fotografií (Easy-PhotoPrint EX)
Tisk dokumentů
Tisk webových stránek (Easy-WebPrint EX)
Spouštění různých softwarových aplikací

❖ Vkládání papíru a originálů

Vkládání papíru
Vkládání originálů

❖ Běžná údržba

Nejasný tisk nebo tisk nesprávných barev
Výměna kazety FINE
Čištění přístroje

❖ Dodatek

Právní omezení používání výrobku a používání obrazů
Rady k používání přístroje

Seznámení s přístrojem

V této části jsou popsány názvy jednotlivých součástí přístroje a základní postupy obsluhy, které potřebujete znát.

Hlavní součásti

[Pohled zepředu](#)

[Pohled zezadu](#)

[Pohled dovnitř](#)

[Ovládací panel](#)

Displej LED a základní operace



[↕ Začátek stránky](#)

C001

Hlavní součásti

- ➔ Pohled zepředu
- ➔ Pohled zezadu
- ➔ Pohled dovnitř
- ➔ Ovládací panel

■ Pohled zepředu

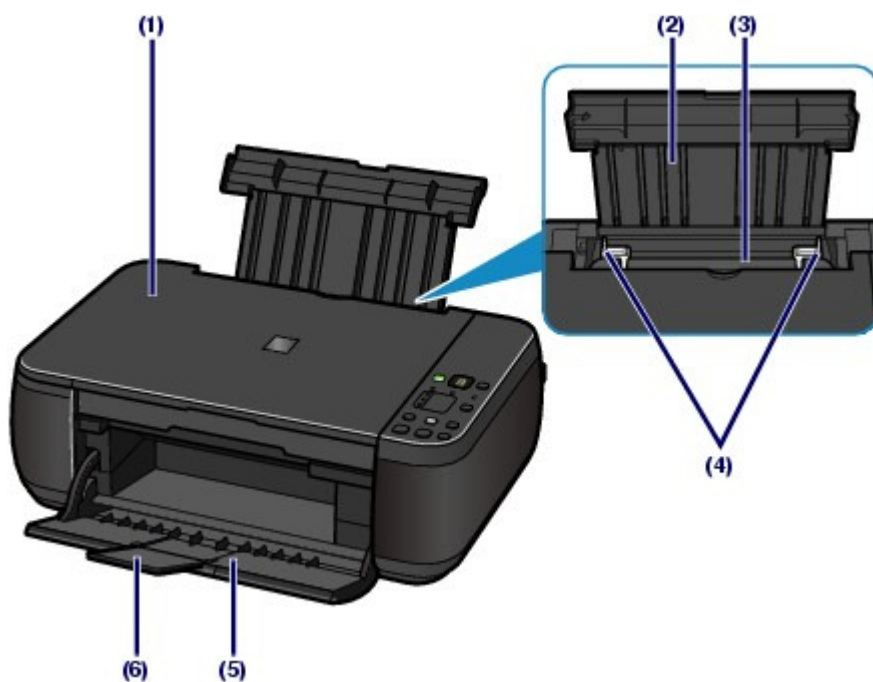

(1) Kryt dokumentů

Po jeho otevření můžete položit originál na sklo skeneru.

(2) Opěrka papíru

Po zvednutí a vyklopení zadní strany můžete vložit papír do zadní přihrádky.

(3) Zadní přihrádka

Umožňuje vložení papírů různých velikostí, které lze v přístroji použít. Najednou lze vložit i dva a více listů stejného typu a velikosti, přístroj je bude zavádět po jednom.

Viz část [Vkládání papíru](#).

(4) Vodítka papíru

Vodítka posuňte tak, aby byla zarovnaná s oběma okraji papíru.

(5) Výstupní přihrádka na papír

Automaticky se otevře při zahájení tisku nebo kopírování a při vysouvání výtisku.

(6) Nástavec výstupní přihrádky

Nástavec je možné otevřít, aby podpíral vytištěné papíry. Při tisku nebo kopírování jej otevřete.



(7) Sklo skeneru

Sem vložte originál pro kopírování nebo skenování.

(8) Ovládací panel

Umožňuje změnit nastavení přístroje a ovládat přístroj.

Viz část [Ovládací panel](#).

Poznámka

- Pokud nebudete zařízení používat déle než přibližně 5 minut, displej LED a kontrolky na ovládacím panelu, kromě kontrolky **NAPÁJENÍ (POWER)**, zhasnou. Displej a kontrolky se znovu rozsvítí po stisknutí libovolného tlačítka s výjimkou tlačítka **Zapnout (ON)** nebo provedením tisku.

■ Pohled zezadu

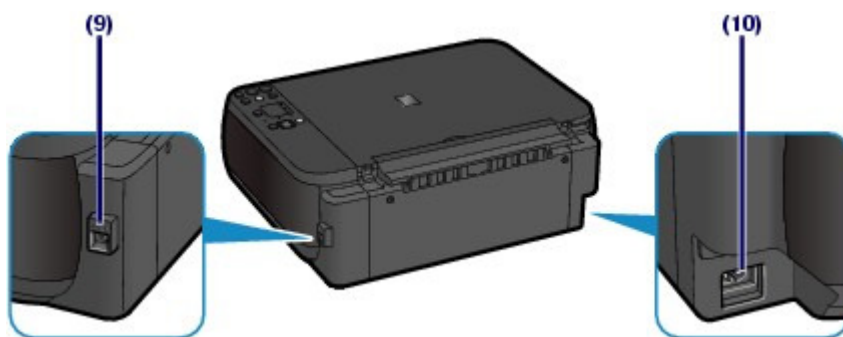

(9) Port USB

Sem zapojte kabel USB propojující přístroj s počítačem.

Důležité

- Nedotýkejte se kovového krytu.
- Nepřipojujte ani neodpojujte kabel USB, když přístroj tiskne z počítače nebo když do počítače skenuje originály.

(10) Konektor napájení

Do této zdířky zapojte příložený napájecí kabel.

■ Pohled dovnitř

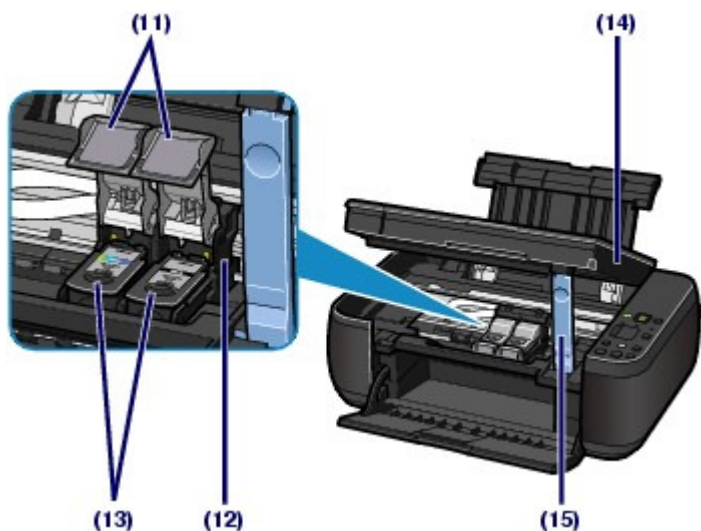

(11) Pojistné kryty inkoustové kazety

Zajišťují kazety FINE na místě.

(12) Držák kazety FINE

Nainstalujte kazety FINE.

Barevné kazety FINE by měly být nainstalovány do levého otvoru (**C**) a černé kazety FINE by měly být nainstalovány do pravého otvoru (**B**).

(13) Kazety FINE (inkoustové kazety)

Vyměnitelná kazeta je integrována s tiskovou hlavou a nádržkou s inkoustem.



Poznámka

- Podrobnosti o instalaci kazety FINE naleznete v tištěné příručce: *Příručka pro uvedení do provozu*.

(14) Skener (kryt)

Slouží ke skenování originálů. Po otevření je možné vyměnit kazety FINE nebo vyjmout z přístroje uvíznutý papír. Skener (kryt) otevírejte se zavřeným krytem dokumentu.

(15) Podpěrka skeneru

Drží skener (kryt), když je otevřený.



Důležité

- Oblast (A) vyznačená na následujícím obrázku může být potřísněna inkoustem. Na funkci přístroje to nemá vliv.
- Nedotýkejte se oblasti (A). Pokud se jí dotknete, nemusí přístroj tisknout správně.

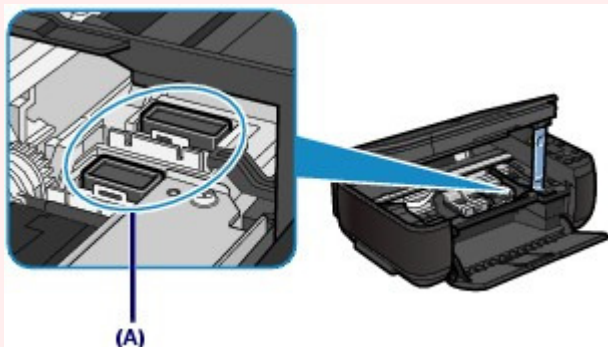

■ Ovládací panel

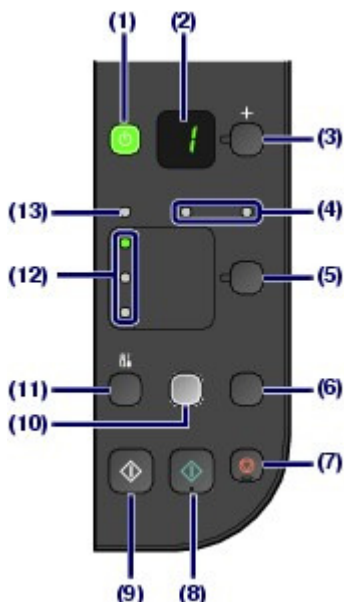

(1) Tlačítko ZAPNUTO (ON) / kontrolka NAPÁJENÍ (POWER)

Zapne nebo vypne napájení. Před zapnutím napájení zkontrolujte, zda je zavřen kryt dokumentu.

▶ Důležité

Odpojení napájecího kabelu

- Před odpojením napájecího kabelu po vypnutí tiskárny ověřte, že kontrolka **NAPÁJENÍ (POWER)** nesvítí. Pokud odpojíte napájecí kabel v okamžiku, kdy kontrolka **NAPÁJENÍ (POWER)** svítí nebo bliká, nemusela by být zakryta tisková hlava a zařízení by mohlo přestat tisknout správně.

📖 Poznámka

Kontrolky NAPÁJENÍ a výstrahy

- Pomocí kontrolky **NAPÁJENÍ (POWER)** a **Alarm** můžete kontrolovat stav zařízení.
 - Kontrolka **NAPÁJENÍ (POWER)** nesvítí: Napájení je vypnuté.
 - Kontrolka **NAPÁJENÍ (POWER)** svítí zeleně: Zařízení je připraveno k tisku.
 - Kontrolka **NAPÁJENÍ (POWER)** bliká zeleně: Probíhá inicializace nebo vypínání zařízení.
 - Kontrolka **Alarm** svítí nebo bliká oranžově: Došlo k chybě a přístroj není připraven k tisku. Podrobné informace naleznete v části „[Řešení potíží](#)“ v příručce online: *Průvodce pro pokročilé uživatele*.
 - Střídavě bliká kontrolka **NAPÁJENÍ (POWER)** zeleně a kontrolka **výstrahy (Alarm)** oranžově: Možná došlo k chybě, při které je potřeba volat servis. Podrobné informace naleznete v části „[Řešení potíží](#)“ v příručce online: *Průvodce pro pokročilé uživatele*.

(2) Displej LED (Light Emitting Diode)

Zobrazuje počet kopií, kód údržby nebo provozní stav, jako například kód chyby.

(3) Tlačítko [+]

Slouží k nastavení počtu kopií.

(4) Kontrolky inkoustu

Tato kontrolka svítí nebo bliká oranžově, pokud například dojde inkoust. Kontrolka vlevo indikuje stav barevné kazety FINE a kontrolka vpravo indikuje stav černé kazety FINE.

(5) Tlačítko Papír (Paper)

Slouží k výběru velikosti stránky a typu média.

(6) Tlačítko SKENOVAT (SCAN)

Zahájí skenování originálu a naskenovaná data uloží do počítače.

(7) Tlačítko Zastavit/Reset (Stop/Reset)

Slouží ke zrušení operací. Stisknutím tohoto tlačítka lze také zrušit probíhající úlohu tisku, kopírování nebo skenování.

(8) Tlačítko Barevný (Color) *

Slouží ke spuštění barevného kopírování. Stisknutím tohoto tlačítka také dokončíte výběr nastavení položky.

(9) Tlačítko Černý (Black) *

Slouží k zahájení černobílého kopírování. Stisknutím tohoto tlačítka také dokončíte výběr nastavení položky.

(10) Tlačítko / kontrolka Přizpůs. na str. (Fit to Page)

Slouží k povolení funkce kopírování Přizpůsobit na stránku. Když je povolena funkce kopírování s přizpůsobením na stránku, rozsvítí se kontrolka **Přizpůs. na str. (Fit to Page)** a můžete automaticky kopírovat zvětšený nebo zmenšený originál tak, aby odpovídal vybrané velikosti stránky. Pokud je funkce kopírování Přizpůsobit na stránku zakázána, lze vytvářet kopie ve stejné velikosti jako originál.

(11) Tlačítko  (Údržba)

Určuje kód údržby.

(12) Kontrolka Papír (Paper)

Rozsvícením označuje velikost stránky a typ média vybrané pomocí tlačítka **Papír (Paper)**.

(13) Kontrolka výstrahy

Tato kontrolka svítí nebo bliká oranžově, pokud dojde k chybě, například pokud dojde papír či inkoust.

* V softwarových aplikacích nebo příručkách se tlačítka **Černý (Black)** a **Barevný (Color)** označují jako tlačítka „Start“ a „OK“.



 [Začátek stránky](#)

C002

Displej LED a základní operace

Přístroj můžete použít ke kopírování a provádění operací údržby bez použití počítače. Tato část popisuje displej LED a základní operace na ovládacím panelu.

Po zapnutí napájení se za normálních okolností na displeji LED zobrazí číslice **1**.



Displej LED indikuje stav přístroje následujícím způsobem.

Stav zařízení	Displej LED
Během kopírování	Počet kopií (bliká)
Během tisku, skenování nebo provádění operací údržby	 (blikání je v pořádku)
Pokud dojde k chybě	<ul style="list-style-type: none"> Střídavě se zobrazuje písmeno E a číslo. Podrobné informace o kódech chyb naleznete v části „Řešení potíží“ v příručce online: <i>Průvodce pro pokročilé uživatele</i>. Střídavě se zobrazuje písmeno P a číslo. Mohlo dojít k chybě, při které je potřeba volat servis. Podrobné informace naleznete v části „Řešení potíží“ v příručce online: <i>Průvodce pro pokročilé uživatele</i>.
Je-li skener (kryt) otevřený	 (bliká)

● Počet kopií

Po zahájení kopírování se na displeji LED zobrazí zadaný počet kopií. Během kopírování číslo na displeji LED bliká a snižuje se po jedné. Udává tak počet zbývajících kopií.













Po každém stisknutí tlačítka [+] se počet kopií na displeji LCD zvýší o jednu. Pokud se zobrazí písmeno **F**, je počet kopií nastaven na „20“. Po dalším stisknutí tlačítka [+] se znovu zobrazí počet „1“.



● Kódy údržby

Chcete-li provést údržbu přístroje, tiskněte opakovaně tlačítko (Údržba), dokud se na displeji LED nezobrazí požadovaný kód. Pak stiskněte tlačítko **Černý (Black)** nebo **Barevný (Color)**.

Kód

údržby	Operace	Viz část
	Vytiskne testovací vzorek trysek.	Tisk testovacího vzorku trysek
	Vyčistí tiskovou hlavu.	Čištění tiskové hlavy
	Hlubkově vyčistí tiskovou hlavu.	Hlubkové čištění tiskové hlavy
	Vytiskne list pro nastavení tiskové hlavy.	Nastavení tiskové hlavy
	Naskenuje list pro nastavení tiskové hlavy a nastaví tiskovou hlavu automaticky.	Nastavení tiskové hlavy
	Vytiskne aktuální hodnoty nastavení pozice tiskové hlavy.	Nastavení tiskové hlavy
	Vyčistí váleček podávání papíru.	Čištění válečku podávání papíru
	Vyčistí vnitřek přístroje.	Čištění vnitřku přístroje (čištění spodní desky)
	Přepíná velikost papíru vloženého do zadní přihrádky mezi formáty A4 a Letter (8,5" x 11"). (Toto nastavení se používá pro kopírování.)	Přepínání velikosti stránky mezi formáty A4 a Letter (8,5" x 11")
	Nastaví přístroj, aby zamezil otěru papíru.	Informace naleznete v oddílu „Papír je špinavý/Potištěný, povrch je poškrábaný“ v části „ Řešení potíží “ v příručce online: Průvodce pro pokročilé uživatele .

● Kódy chyb

Pokud dojde k chybě, na displeji LED se střídavě zobrazuje písmeno **E** a číslo, které označuje kód chyby.

např. „E, 1, 6“



(blikání je v pořádku)

Poznámka

- Podrobné informace o kódech chyb naleznete v části „[Řešení potíží](#)“ v příručce online: [Průvodce pro pokročilé uživatele](#) .
- Pokud se s kódem chyby zobrazuje písmeno **P**, mohlo dojít k chybě, při které je potřeba volat servis. Podrobné informace naleznete v části „[Řešení potíží](#)“ v příručce online: [Průvodce pro pokročilé uživatele](#).



[Začátek stránky](#)

Kopírování

Kromě standardních kopií originálu můžete vyrobit zvětšené nebo zmenšené kopie, které odpovídají velikosti stránky, a kopie tištěné fotografie bez ohraničení.

Kopírování dokumentů

[Přepínání velikosti stránky mezi formáty A4 a Letter \(8,5" x 11"\)](#)

Kopírování fotografií

Kopírování přizpůsobené velikosti stránky



[↕ Začátek stránky](#)

C021

Kopírování dokumentů

Tato část popisuje postup při kopírování dokumentů o velikosti A4 nebo Letter na běžný papír. Informace o operacích naleznete v poznámkách a postupech popsanych na odkazovaných stránkách.

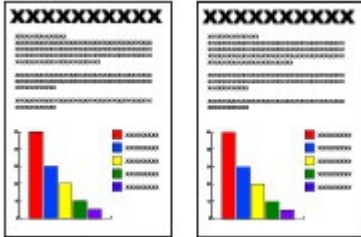

Připravte si:

Originály ke kopírování. Viz část [Originály, které můžete vložit](#).

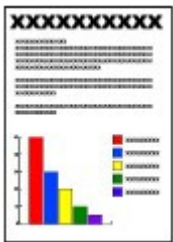

Papír pro tisk. Viz část [Typy médií, které můžete použít](#).

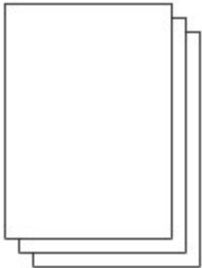

1. Připravte se na kopírování.

(1) Zapněte přístroj.

Viz část [Ovládací panel](#).

(2) Vložte papír.

Viz část [Vložení běžného nebo fotografického papíru](#).

V tomto příkladu vložíme papír formátu A4 nebo Letter do zadní přihrádky.

(3) Opatrně otevřete výstupní přihrádku na papír a vytáhněte nástavec.

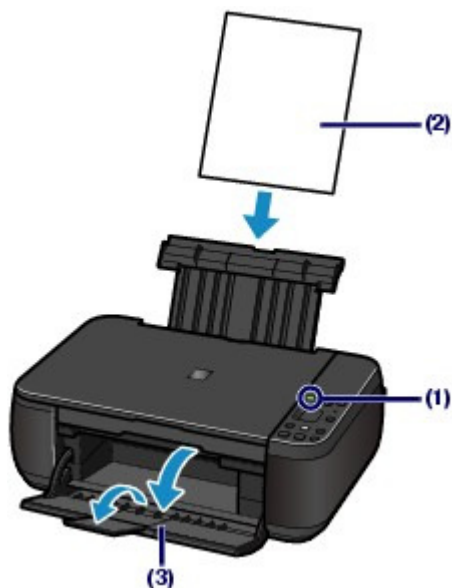

(4) Položte originál na sklo skeneru.

Viz část [Vkládání originálů](#).

Položte originál KOPÍROVANOU STRANOU DOLŮ a zarovnejte jej se značkou pro zarovnání , jak je zobrazeno níže.

Pak opatrně přiklopte kryt dokumentů.

Poznámka

- Podrobnosti o typech a stavu originálů, které lze kopírovat, a postup vložení originálu naleznete v části [Vkládání originálů](#).
- Znak a čáry zapsané světlým popisovačem nebo zvýrazňovačem nemusí být zkopírovány správně.



2. Začněte kopírovat.

(1) Opakovaným stisknutím tlačítka [+] zadejte počet kopií (maximálně 20 kopií).



Vytvoření 1 až 9 kopií nebo 20 kopií

Zobrazte požadovaný počet kopií na displeji LED.

Po každém stisknutí tlačítka [+] se počet kopií na displeji LCD zvýší o jednu. Pokud se zobrazí písmeno **F**, je

počet kopií nastaven na „20“. Po dalším stisknutí tlačítka [+] se znovu zobrazí počet „1“.

Vytvoření 10 až 19 kopií

- (1) Na displeji zobrazte písmeno F.
- (2) Vložte pouze požadovaný počet listů ke kopírování.

(2) Stiskněte opakovaně tlačítko **Papír (Paper)** a vyberte velikost stránky a typ média.

Kontrolka **Papír (Paper)** označuje vybranou velikost papíru a typ média.

V tomto příkladu vybereme běžný papír formátu A4 nebo Letter.

Poznámka

- Můžete vybrat následující velikosti stánky a typy média.
 - Běžný papír A4 nebo Letter
 - Fotografický papír A4 nebo Letter
 - Fotografický papír 10 x 15 cm nebo 4" x 6"
- Velikost papíru vloženého v zadní přihrádce můžete přepínat mezi formáty A4 a Letter (8,5" x 11") bez ohledu na velikost indikovanou na ovládacím panelu. Viz část [Přepínání velikosti stránky mezi formáty A4 a Letter \(8,5" x 11"\)](#).
- Pokud je funkce kopírování Přizpůsobit na stránku povolena, můžete kopírovat originál automaticky zvětšený nebo zmenšený, aby odpovídal vybrané velikosti stránky. V takovém případě se originál kopíruje s ohraničením na běžný papír a bez okrajů na fotografický papír.

Chcete-li originál kopírovat ve stejné velikosti, zrušte funkci kopírování Přizpůsobit na stránku.

Viz část [Kopírování přizpůsobené velikosti stránky](#).

(3) Chcete-li kopírovat barevně, stiskněte tlačítko **Barevný (Color)**. Chcete-li kopírovat černobíle, stiskněte tlačítko **Černý (Black)**.

Přístroj začne kopírovat.

Během kopírování číslo na displeji LED bliká a snižuje se po jedné. Udává tak počet zbývajících kopií.

Po dokončení kopírování odeberte originál ze skla skeneru.

Vytvoření 10 až 19 kopií

Pokud je veškerý vložený papír spotřebován, zobrazí se chybová zpráva (na displeji LED se zobrazí „E, 0, 2“). Stisknutím tlačítka **Zastavit/Reset (Stop/Reset)** chybová zpráva zmizí.

Poznámka

- Kvalitu tisku „Rychlý“ (prioritou rychlost) můžete nastavit pouze v případě, že je jako typ média vybrán běžný papír formátu A4 nebo Letter.

Nastavení kvality tisku na hodnotu „Rychlý“ (prioritou rychlost)

1. Stiskněte a alespoň 2 sekundy podržte tlačítko **Barevný (Color)** nebo **Černý (Black)** v bodě (3) kroku 2.

Kontrolka LED jednou blikne.

* Pokud stisknete tlačítko **Barevný (Color)** nebo **Černý (Black)** na dobu kratší než 2 sekundy, přístroj začne kopírovat v tiskové kvalitě „Standardní“.

2. Uvolněte tlačítko.

Přístroj začne kopírovat.

- Pokud je kvalita tisku nastavena na „Rychlý“, má rychlost tisku přednost před kvalitou. Pokud chcete, aby byla upřednostněna kvalita, stiskněte tlačítko **Barevný (Color)** nebo **Černý (Black)** na dobu kratší než 2 sekundy, přístroj začne kopírovat v tiskové kvalitě „Standardní“.

Důležité

- Neotevírejte kryt dokumentů ani nepohybujte vloženým originálem, dokud kopírování neskončí.

Poznámka

- Chcete-li kopírování zrušit, stiskněte tlačítko **Zastavit/Reset (Stop/Reset)**.

■ Přepínání velikosti stránky mezi formáty A4 a Letter (8,5" x 11")

Velikost papíru vloženého do zadní přihrádky můžete přepínat mezi formáty A4 a Letter (8,5" x 11").

Toto nastavení je vhodné, pokud do zadní přihrádky obvykle vkládáte papír formátu Letter bez ohledu na indikaci velikosti stránky A4 na ovládacím panelu a naopak.

1. Opakovaně stiskněte tlačítko  (Údržba), dokud se nezobrazí **d**.



2. Stisknutím tlačítka **Černý (Black)** vyberte formát A4, nebo stisknutím tlačítka **Barevný (Color)** vyberte formát Letter (8,5" x 11").

Poznámka

- Pokud přepnete velikost papíru na formát A4 nebo Letter (8,5" x 11"), vložte papír vybraného formátu bez ohledu na velikost indikovanou na ovládacím panelu.
 - Pokud je velikost stránky nastavena na formát A4, vložte běžný nebo fotografický papír formátu A4.
 - Pokud je velikost stránky nastavena na formát Letter (8,5" x 11"), vložte běžný nebo fotografický papír formátu Letter.



 [Začátek stránky](#)

C023

Kopírování fotografií

Tato část popisuje postup při kopírování tištěných fotografií o velikosti 10 x 15 cm / 4" x 6" na fotografický papír.



Připravte si:

Vytištěné fotografie.



Fotografický papír pro tisk fotografií. Viz část [Typy médií, které můžete použít](#).



1. Připravte se na kopírování fotografie.

(1) Zapněte přístroj.

Viz část [Ovládací panel](#).

(2) Vložte papír.

Viz část [Vložení běžného nebo fotografického papíru](#).

V tomto příkladu vložíme fotografický papír formátu 10 x 15 cm / 4" x 6" do zadní přihrádky.

(3) Opatrně otevřete výstupní přihrádku na papír a vytáhněte nástavec.

(4) Položte fotografii na sklo skeneru.

Viz část [Vkládání originálů](#).

2. Začněte kopírovat.

(1) Opakovaným stisknutím tlačítka **[+]** zadejte počet kopií.

Viz krok 2 v části [Kopírování dokumentů](#).

(2) Stiskněte opakovaně tlačítko **Papír (Paper)** a vyberte velikost stránky a typ média.

Kontrolka **Papír (Paper)** označuje vybranou velikost papíru a typ média.

V tomto příkladu vybereme fotografický papír formátu 10 x 15 cm nebo 4" x 6".



Poznámka

- Můžete vybrat následující velikosti stánky a typy média.
 - Běžný papír A4 nebo Letter
 - Fotografický papír A4 nebo Letter
 - Fotografický papír 10 x 15 cm nebo 4" x 6"
- Velikost papíru vloženého v zadní přihrádce můžete přepínat mezi formáty A4 a Letter (8,

5" x 11") bez ohledu na velikost indikovanou na ovládacím panelu.

Viz část [Přepínání velikosti stránky mezi formáty A4 a Letter \(8,5" x 11"\)](#) .

- Pokud je funkce kopírování Přizpůsobit na stránku povolena, můžete kopírovat originál automaticky zvětšený nebo zmenšený, aby odpovídal vybrané velikosti stránky. V takovém případě se originál kopíruje s ohraničením na běžný papír a bez okrajů na fotografický papír.

Chcete-li originál kopírovat ve stejné velikosti, zrušte funkci kopírování Přizpůsobit na stránku.

Viz část [Kopírování přizpůsobené velikosti stránky](#) .

(3) Chcete-li kopírovat barevně, stiskněte tlačítko **Barevný (Color)** . Chcete-li kopírovat černobíle, stiskněte tlačítko **Černý (Black)** .

Přístroj začne kopírovat.

Po dokončení kopírování odeberte fotografii ze skla skeneru.



Důležité

- Neotevírejte kryt dokumentů ani nepohybujte vloženou fotografií, dokud kopírování neskončí.



Poznámka

- Chcete-li kopírování zrušit, stiskněte tlačítko **Zastavit/Reset (Stop/Reset)** .
-



[Začátek stránky](#)

C024

Kopírování přizpůsobené velikosti stránky

Funkce kopírování Přizpůsobit na stránku umožňuje kopírovat originál automaticky zvětšený nebo zmenšený tak, aby odpovídal vybrané velikosti stránky.



1. Připravte se na kopírování.

Viz krok 1 v části [Kopírování dokumentů](#).

2. Opakovaným stisknutím tlačítka **[+]** zadejte počet kopií.

Viz krok 2 v části [Kopírování dokumentů](#).

3. Stiskněte opakovaně tlačítko **Papír (Paper)** a vyberte velikost stránky a typ média.

Poznámka

- Pokud je jako typ média vybrán běžný papír, originál se kopíruje s ohraničením. Pokud je jako typ média vybrán fotografický papír, originál se kopíruje bez okrajů a vyplní celou stránku.
- Při kopírování bez ohraničení může na okrajích dojít k mírnému ořiznutí, protože kopírovaný obraz se zvětšuje, aby pokryl celou stránku.

4. Stiskněte tlačítko **Přizpús. na str. (Fit to Page)**.

Rozsvítí se kontrolka **Přizpús. na str. (Fit to Page)** a funkce kopírování Přizpůsobit na stránku je povolena. Originál se kopíruje automaticky zvětšený nebo zmenšený tak, aby odpovídal vybrané velikosti stránky.

Poznámka

- Opětovným stisknutím tlačítka **Přizpús. na str. (Fit to Page)** funkci kopírování s přizpůsobením na stránku zrušíte a budete originál kopírovat ve stejné velikosti.

5. Chcete-li kopírovat barevně, stiskněte tlačítko **Barevný (Color)**. Chcete-li kopírovat černobíle, stiskněte tlačítko **Černý (Black)**.

Přístroj začne kopírovat s přizpůsobením na stránku.

Po dokončení kopírování odeberte originál ze skla skeneru.

Důležité

- Neotevírejte kryt dokumentů ani nepohybuje vloženým originálem, dokud kopírování neskončí.

Poznámka

- Kvalitu tisku „Rychlý“ (prioritou rychlost) můžete nastavit pouze v případě, že je jako typ média vybrán běžný papír formátu A4 nebo Letter. Chcete-li nastavit kvalitu tisku na hodnotu „Rychlý“, v kroku 5 stiskněte a alespoň 2 sekundy podržte tlačítko **Barevný (Color)** nebo **Černý (Black)**.
Viz část [Nastavení kvality tisku na hodnotu „Rychlý“ \(prioritou rychlost\)](#).
- Chcete-li kopírování zrušit, stiskněte tlačítko **Zastavit/Reset (Stop/Reset)**.



 [Začátek stránky](#)

Skenování

Naskenovaná data můžete uložit v počítači a upravit nebo zpracovat je pomocí dodané softwarové aplikace.

Uložení naskenovaných dat do počítače

[Nastavení pro skenování pomocí ovládacího panelu](#)

[Uložení naskenovaných dat do počítače](#)



[↕ Začátek stránky](#)

C041

Uložení naskenovaných dat do počítače

Tato část popisuje postup skenování originálů pomocí ovládacího panelu přístroje a jejich uložení do počítače v závislosti na nastavení zadaných pomocí programu MP Navigator EX.

Informace o skenování originálů z počítače naleznete v příručce online: [Průvodce pro pokročilé uživatele](#) .

Důležité

- Společnost Canon není odpovědná za žádné poškození ani ztrátu dat z jakéhokoliv důvodu, a to ani v záruční době přístroje.

■ Nastavení pro skenování pomocí ovládacího panelu

Před skenováním originálů zkontrolujte splnění těchto podmínek.

- Jsou nainstalovány nezbytné aplikace (ovladače MP Drivers a nástroj MP Navigator EX)?
Pokud nebyly ovladače MP Drivers a program MP Navigator EX nainstalovány nebo byly odinstalovány, nainstalujte je z *instalačního disku CD (Setup CD-ROM)* . Chcete-li nainstalovat ovladače MP Drivers a program MP Navigator EX, vyberte v části Uživatelská instalace (Custom Install) položky MP Drivers a MP Navigator EX.
- Jsou v aplikaci MP Navigator EX zadána nastavení ukládání naskenovaných dat?
Pokud ukládáte naskenovaná data v počítači pomocí ovládacího panelu, můžete zadat nastavení ukládání naskenovaných dat v nabídce Předvolby (Preferences) aplikace MP Navigator EX.
Podrobné informace o tomto nastavení získáte v příručce online: [Průvodce pro pokročilé uživatele](#) .
- Splňuje skenovaný originál všechny požadavky na originály vložené na sklo skeneru?
Podrobné informace naleznete v části [Originály, které můžete vložit](#) .
- Je přístroj správně připojen k počítači?
Zkontrolujte, zda je fyzické spojení mezi přístrojem a počítačem v pořádku.

■ Uložení naskenovaných dat do počítače

1. Připravte se na skenování.

- (1) Zapněte přístroj.
Viz část [Ovládací panel](#).

- (2) Položte originál na sklo skeneru.
Viz část [Vkládání originálů](#) .

Poznámka

- Znaky a čáry zapsané světlým popisovačem nebo zvýrazňovačem nemusí být naskenovány správně.

2. Stisknutím tlačítka **SKENOVAT (SCAN)** spusťte skenování.

Spustí se aplikace MP Navigator EX a naskenovaná data budou uložena v počítači podle nastavení zadaných v aplikaci MP Navigator EX.

Po dokončení skenování odeberte originál ze skla skeneru.

Důležité

- Dokud přístroj pracuje, nevypínejte napájení.
- Nepřipojujte ani neodpojujte kabel USB, když přístroj skenuje originály.
- Neotevírejte kryt dokumentů ani nepohybujte vloženým originálem, dokud skenování neskončí.

Poznámka

- Poloha nebo velikost obrázku nemusí být v závislosti na typu originálu naskenována správně.

V takovém případě vyhledejte informace v příručce online: [Průvodce pro pokročilé uživatele](#) , změňte v programu MP Navigator EX nastavení Typ dokumentu (Document Type) a Velikost dokumentu (Document Size) tak, aby odpovídala skenovanému originálu, a skenování opakujte.

Pokud se otevře okno pro výběr programu:

- Po provedení kroku 2 se může zobrazit obrazovka pro výběr programu.
Pokud se zobrazí obrazovka pro výběr programu, vyberte položku MP Navigator EX Ver4.0 a klepněte na tlačítko OK.
Pokud chcete spouštět program MP Navigator EX automaticky bez nutnosti zobrazení obrazovky pro výběr programu, postupujte podle níže uvedených pokynů.
 - Používáte-li systém Windows 7 nebo Windows Vista, přečtěte si téma „Pro uživatele systému Windows“ v části „[Řešení potíží](#)“ v příručce online: *Průvodce pro pokročilé uživatele*.
 - Používáte-li systém Windows XP, jako aplikaci, která má být vybrána na obrazovce pro výběr programu, vyberte program MP Navigator EX Ver4.0. Vyberte možnost Pro tuto akci vždy použít tento program (Always use this program for this action) a klepněte na tlačítko OK.
-



[Začátek stránky](#)

Tisk z počítače

Tato část popisuje postup vytištění dokumentů nebo fotografií pomocí počítače. Fotografie pořízené digitálním fotoaparátem můžete snadno vytisknout pomocí aplikace Easy-PhotoPrint EX dodané s přístrojem.

Tisk fotografií (Easy-PhotoPrint EX)

[Použití jednotlivých funkcí aplikace Easy-PhotoPrint EX](#)

Tisk dokumentů

Tisk webových stránek (Easy-WebPrint EX)

Spouštění různých softwarových aplikací

[Aplikace Solution Menu EX](#)

[Aplikace Easy-WebPrint EX](#)



[Začátek stránky](#)

Obsah > Tisk z počítače > Tisk fotografií (Easy-PhotoPrint EX)

C051

Tisk fotografií (Easy-PhotoPrint EX)

Pomocí aplikace Easy-PhotoPrint EX dodané s přístrojem můžete vytisknout obrazová data uložená v počítači.

Tato část popisuje postup při tisku fotografií o velikosti 10 x 15 cm / 4" x 6" na fotografický papír bez ohraničení.

Podrobné informace o aplikaci Easy-PhotoPrint EX naleznete v příručce online: [Průvodce pro pokročilé uživatele](#).

Poznámka

- Pokud nebyla aplikace Easy-PhotoPrint EX nainstalována nebo byla odinstalována, nainstalujte ji z disku *instalačního disku CD-ROM (Setup CD-ROM)*. Chcete-li aplikaci Easy-PhotoPrint EX nainstalovat, vyberte v části Uživatelská instalace (Custom Install) položku Easy-PhotoPrint EX.

1. Připravte se na tisk.

(1) Zkontrolujte, zda je přístroj zapnut.

Viz část [Ovládací panel](#).

(2) Vložte papír.

Viz část [Vložení běžného nebo fotografického papíru](#).

V tomto příkladu vložíme fotografický papír formátu 10 x 15 cm / 4" x 6" do zadní přihrádky.

(3) Opatrně otevřete výstupní přihrádku na papír a vytáhněte nástavec.

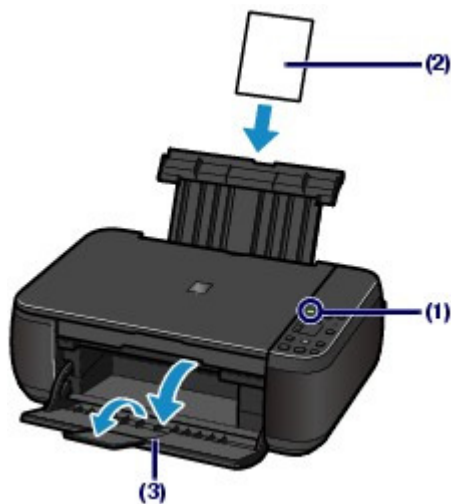

2. Spustíte aplikaci Easy-PhotoPrint EX z aplikace Solution Menu EX.

(1) Spuštění aplikace Solution Menu EX.

Další informace naleznete v části [Aplikace Solution Menu EX](#).



Klepněte sem: [Solution Menu EX](#)

(2) Klepněte na tlačítko (Tisk fotografií (Photo Print)) v nabídce Tisk fotografií (Photo Print).

Spustí se aplikace Easy-PhotoPrint EX a zobrazí se obrazovka operace Tisk fotografií (Photo Print).

Poznámka

- Kromě tisku fotografií jsou k dispozici funkce pro vytváření alb, kalendářů a dalších fotografických položek.

Další informace naleznete v části [Použití jednotlivých funkcí aplikace Easy-PhotoPrint EX](#).





3. Vyberte fotografii, kterou chcete vytisknout.

(1) Vyberte složku, ve které jsou uloženy obrázky.

(2) Klepněte na obrázek, který chcete vytisknout.

Zobrazí se počet kopií "1" a vybraný obrázek se zobrazí v oblasti vybraných obrázků (A). Můžete vybrat dva nebo více obrázků současně.

Poznámka

- Chcete-li vytisknout dvě nebo více kopií, změňte počet kopií klepnutím na tlačítko  (šipka nahoru).
- Chcete-li zrušit výběr některého obrázku, klepněte na něj v oblasti vybraných obrázků (A) a potom klepněte na tlačítko  (Odstranit importovaný obrázek (Delete Imported Image)) (B). Můžete také pomoci tlačítko  (šipka dolů) změnit počet kopií na nulu.
- Vybraný obrázek můžete také opravit nebo vylepšit. Podrobné informace naleznete v příručce online: [Průvodce pro pokročilé uživatele](#).
- Můžete sejmout a vytisknout obrázek z videa. Další informace naleznete v části [Použití jednotlivých funkcí aplikace Easy-PhotoPrint EX](#).

(3) Klepněte na možnost Vybrat papír (Select Paper).



4. Vyberte vložený papír.

(1) Ujistěte se, že je název zařízení vybraný v poli Tiskárna (Printer).

(2) Vyberte velikost a typ vloženého papíru v nastaveních Velikost papíru (Paper Size) a Typ média (Media Type).

V tomto příkladu vybereme v části Velikost papíru (Paper Size) formát 10x15cm 4"x6" (4"x6" 10x15cm) a v části Typ média (Media Type) vybereme typ vloženého fotografického papíru.

Poznámka

- Vyberete-li nesprávný typ média, nemůže přístroj tisknout v náležité kvalitě.

(3) Klepněte na položku Rozmístění/Tisk (Layout/Print).

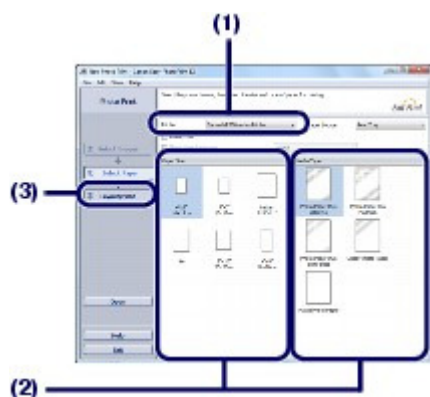

5. Vyberte rozvržení a zahajte tisk.

(1) Vyberte rozvržení fotografie.

V tomto příkladu vybereme možnost Bez ohr. (celá str.) (Borderless (full)).

Požadovaný výsledek tisku se potvrdí zobrazením náhledu ve vybraném rozvržení.

Poznámka

- Před tiskem můžete změnit orientaci tištěné fotografie nebo můžete fotografie oříznout. Další informace naleznete v příručce online: [Průvodce pro pokročilé uživatele](#).

(2) Klepněte na tlačítko Tisk (Print).



Poznámka

- Probíhající tiskovou úlohu můžete zrušit stisknutím tlačítka **Zastavit/Reset (Stop/Reset)** na přístroji nebo klepnutím na příkaz Zrušit tisk (Cancel Printing) v okně monitoru stavu tiskárny. Chcete-li zobrazit monitor stavu tiskárny, klepněte na ikonu tiskárny na hlavním panelu. V systémech Windows Vista a Windows XP klepněte na hlavním panelu na položku Tiskárna Canon XXX (Canon XXX Printer) („XXX“ označuje název zařízení).



C052

■ Použití jednotlivých funkcí aplikace Easy-PhotoPrint EX

Tato část představuje několik užitečných funkcí aplikace Easy-PhotoPrint EX.

Podrobné informace naleznete v příručce online: [Průvodce pro pokročilé uživatele](#) .

● Vytvoření vlastních výtisků

Z fotografií můžete vytvořit album nebo kalendář.



Album



Kalendář (Calendar)



Nálepky (Stickers)



Tisk rozvržení (Layout Print)

● Vytváření statických obrazů z videa

Sejmutím snímků videa můžete vytvořit statické obrazy.



[Obsah](#) > [Tisk z počítače](#) > Tisk dokumentů

C053

Tisk dokumentů

Tato část popisuje postup při tisku dokumentů velikosti A4 na běžný papír.

Podrobné informace naleznete v příručce online: [Průvodce pro pokročilé uživatele](#).

Poznámka

- V závislosti na používané aplikaci se postupy mohou lišit. Podrobnosti o dané operaci najdete v uživatelské příručce k aplikaci.
- Obrazovky použité v této části slouží k tisku v operačním systému Windows 7 Home Premium (dále v textu označovaném jako „Windows 7“).

1. Zkontrolujte, zda je přístroj zapnut.

Viz část [Ovládací panel](#).

2. Vložte papír.

Viz část [Vložení běžného nebo fotografického papíru](#).

V tomto příkladu vložíme do zadní přihrádky běžný papír formátu A4.

3. Opatrně otevřete výstupní přihrádku na papír a vytáhněte nástavec.

4. V příslušné aplikaci vytvořte nebo otevřete dokument, který chcete vytisknout.

5. Otevřete okno nastavení ovladače tiskárny.

(1) V nabídce Soubor (File) nebo na panelu příkazů dané aplikace vyberte možnost Tisk (Print).

Zobrazí se dialogové okno Tisk (Print).

(2) Ujistěte se, že je vybráný název vašeho zařízení.

Poznámka

- Je-li vybráný název jiné tiskárny, vyberte klepnutím název vašeho zařízení.

(3) Klepněte na možnost Předvolby (Preferences) (nebo Vlastnosti (Properties)).

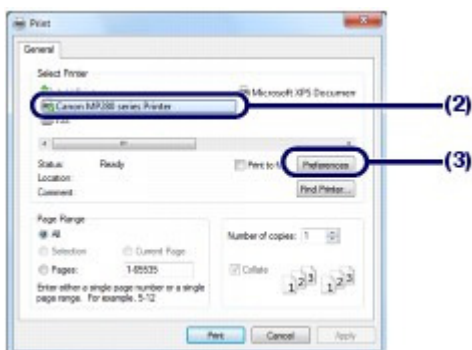

6. Zadejte požadovaná nastavení tisku.

(1) V poli Běžně používaná nastavení (Commonly Used Settings) vyberte položku Obchodní dokument (Business Document).

Poznámka

- Pokud v poli Běžně používaná nastavení (Commonly Used Settings) zvolíte tiskový objekt Obchodní dokument (Business Document) nebo Tisk fotografií (Photo Printing), automaticky se vyberou položky v nabídce Další funkce (Additional Features). Také se zde zobrazí nastavení související s tiskovým objektem jako například typ média nebo kvalita tisku.

(2) Ověřte si zobrazená nastavení.

V tomto příkladu vybereme možnosti Běžný papír (Plain Paper) v seznamu Typ média (Media Type), Standardní (Standard) v seznamu Kvalita tisku (Print Quality) a A4 v seznamu Velikost papíru v tiskárně (Printer Paper Size).

Poznámka

- Pokud v poli Počet kopií (Copies) zadáte dva a více kopií, budou vytištěné stránky zkompletovány.
- Nastavení je možné změnit.
Pokud změníte položku Velikost papíru v tiskárně (Printer Paper Size), ujistěte se, že položka Velikost stránky (Page Size) na listu Vzhled stránky (Page Setup) odpovídá nastavení v aplikaci.
Podrobné informace naleznete v příručce online: [Průvodce pro pokročilé uživatele](#) .
- Vyberete-li nesprávný typ média, nemůže přístroj tisknout v náležité kvalitě.

(3) Klepněte na tlačítko OK.

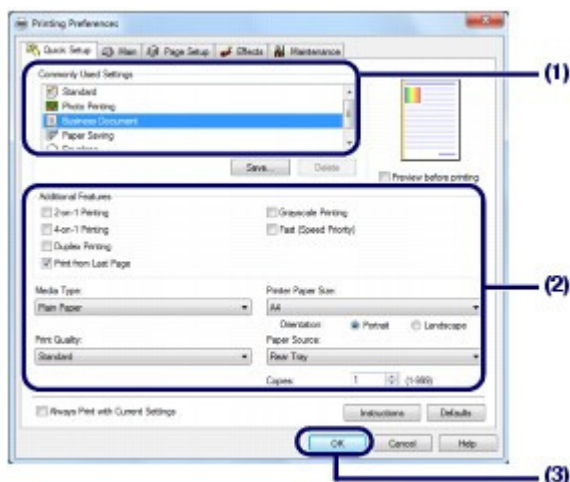

Poznámka

- Chcete-li zobrazit podrobnosti o funkcích ovladače tiskárny, zobrazte klepnutím na možnost Návodů (Help) nebo Pokyny (Instructions) nápovědu online nebo příručku online: [Průvodce pro pokročilé uživatele](#) . Tlačítko Pokyny (Instructions) se zobrazí na kartě Rychlé nastavení (Quick Setup), Hlavní (Main) a Údržba (Maintenance), pokud je v počítači nainstalována příručka online.
- Změněná nastavení můžete pojmenovat a přidat je do okna Běžně používaná nastavení (Commonly Used Settings).
Podrobné informace naleznete v příručce online: [Průvodce pro pokročilé uživatele](#) .
- Pokud je zaškrtnuté políčko vedle položky Vždy tisknout s aktuálním nastavením (Always Print with Current Settings), bude od další tiskové úlohy dále používáno současné nastavení.
Některé softwarové aplikace nemusí tuto funkci obsahovat.
- Chcete-li zobrazením náhledu zkontrolovat výsledek tisku, zaškrtněte políčko Náhled před tiskem (Preview before printing). Některé aplikace funkci náhledu nemají.
- Na kartě Hlavní (Main) nebo Vzhled stránky (Page Setup) můžete zadat podrobné nastavení tisku.
Podrobné informace naleznete v příručce online: [Průvodce pro pokročilé uživatele](#) .

7. Spusťte tisk.

Tisk zahájíte klepnutím na tlačítko Tisk (Print) (nebo OK).



Poznámka

- Při tisku na obálky se zobrazí zpráva, jak obálky vložit. Pokud zaškrtnete políčko Tuto zprávu příště nezobrazovat. (Do not show this message again.), zpráva se příště nezobrazí. Podrobné informace o nastavení tisku na obálky naleznete v části [Vkládání obálek](#).
- Probíhající tiskovou úlohu můžete zrušit stisknutím tlačítka **Zastavit/Reset (Stop/Reset)** na přístroji nebo klepnutím na příkaz Zrušit tisk (Cancel Printing) v okně monitoru stavu tiskárny. Chcete-li zobrazit monitor stavu tiskárny, klepněte na ikonu tiskárny na hlavním panelu. V operačním systému Windows Vista nebo Windows XP klepněte na hlavním panelu na položku Tiskárna Canon XXX (Canon XXX Printer) („XXX“ označuje název zařízení).
- Pokud jsou vytištěné rovné čáry nevyrovnané nebo jsou výsledky tisku neuspokojivé, nastavte polohu tiskové hlavy. Další informace naleznete v části [Nastavení tiskové hlavy](#).



 [Začátek stránky](#)

C054

Tisk webových stránek (Easy-WebPrint EX)

Aplikace Easy-WebPrint EX poskytuje rychlý a snadný tisk webových stránek z prohlížeče Internet Explorer.

Při tisku lze automaticky změnit velikost webových stránek, aby odpovídaly šířce stránky; potom nedojde k jejich oříznutí ze stran. Také lze zobrazit náhled a vybrat pro tisk pouze požadované stránky.

Aplikace Easy-WebPrint EX vyžaduje prohlížeč Internet Explorer 7 nebo novější.

Důležité

- Zákon může zakazovat rozmnožování a úpravy autorských děl chráněných autorskými právy bez svolení vlastníka těchto práv, s výjimkou užití pro vlastní potřebu, domácí užití nebo jiného užití v omezeném rozsahu vymezeném autorskými právy. Šíření a úpravy fotografií mohou také porušovat autorská práva.

Poznámka

- Informace o instalaci a spuštění aplikace Easy-WebPrint EX naleznete v části [Aplikace Easy-WebPrint EX](#).

Například funkce oříznutí umožňuje oříznout požadované části webových stránek a jejich úpravu pro tisk. Podrobné informace o práci s aplikací Easy-WebPrint EX naleznete v nápovědě online. Chcete-li zobrazit nápovědu online, klepněte na položku Easy-WebPrint EX (A) na panelu nástrojů a v rozevírací nabídce vyberte možnost Nápověda (Help).

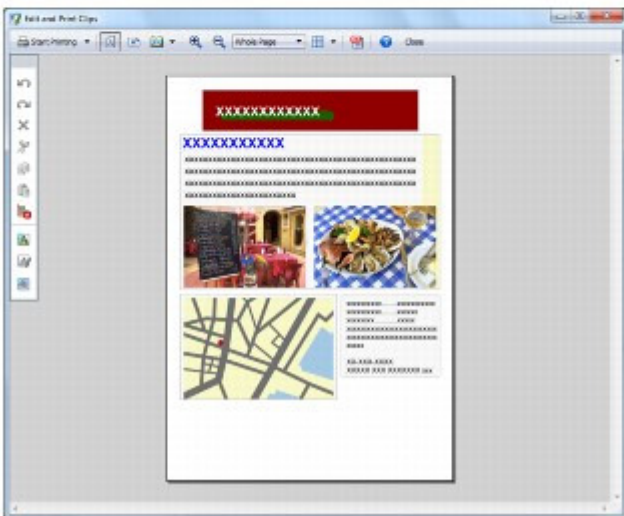
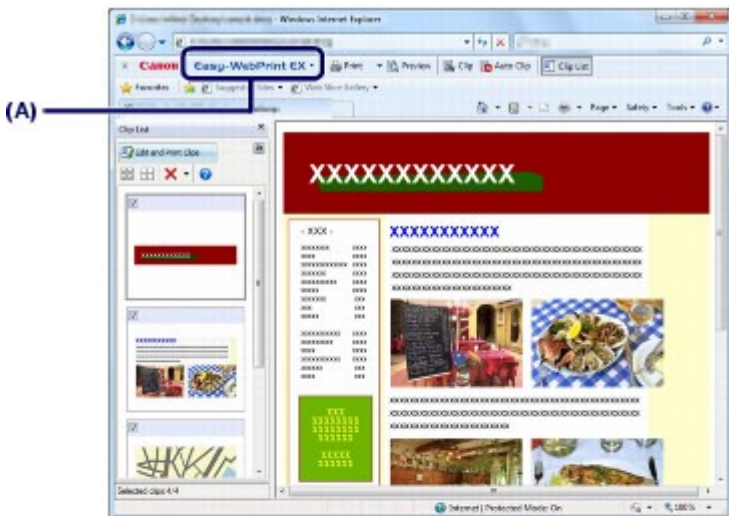

 [Začátek stránky](#)

Obsah > Tisk z počítače > Spouštění různých softwarových aplikací

C055

Spouštění různých softwarových aplikací

V této části je popsána aplikace Solution Menu EX, která slouží ke spouštění softwarových aplikací dodaných se zařízením. Uvedeny jsou také informace o softwarové aplikaci Easy-WebPrint EX, která slouží k tisku webových stránek.

■ Aplikace Solution Menu EX

Solution Menu EX je softwarová aplikace, která poskytuje rychlý přístup k dalším softwarovým aplikacím dodaným se zařízením, příručkám a informacím o produktu online.

Poznámka

- Z instalačního disku CD-ROM (Setup CD-ROM) nainstalujte aplikaci Solution Menu EX, příručku online nebo další dodané softwarové aplikace, které chcete používat, pokud ještě nebyly nainstalovány nebo byly odinstalovány. Chcete-li provést instalaci, vyberte aplikace v nabídce Uživatelská instalace (Custom Install).

V oblasti nabídky kategorií na hlavní obrazovce aplikace Solution Menu EX jsou zobrazeny nabídky. Klepnutím na nabídku v oblasti nabídky kategorií zobrazíte v oblasti ikon funkcí na hlavní obrazovce ikony funkcí dostupných v dané nabídce.

Počet a typy ikon nebo nabídek zobrazených v hlavní obrazovce se mohou lišit v závislosti na zařízení a oblasti.

* Obrazovka znázorněná níže pochází ze systému Windows 7.



- (A) Hlavní obrazovka
 (B) Oblast ikon funkcí
 (C) Oblast nabídky kategorií
 (D) Příslušenství plochy
 (E) Nabídka zástupců, do které lze přidávat ikony často používaných funkcí
 (F) Ikona příslušenství, pomocí které lze zobrazit Hlavní obrazovku, zobrazit nebo skrýt Nabídku zástupců atd.

Tisk fotografií (Photo Print)

Slouží k tisku fotografií pořízených digitálním fotoaparátem.

Použít skener (Use Scanner)

Slouží ke skenování fotografií a dokumentů.

Webové služby Canon (Canon Web Service)

Slouží ke stahování obsahu a materiálů z webu pro tisk.

Nápověda a nastavení (Help & Settings)

Zobrazí nápovědu online aplikace Solution Menu EX nebo příručku online zařízení. Umožňuje nastavit aplikaci Solution Menu EX nebo zařízení.

Spustit aplikaci (Start Application)

Slouží ke spuštění dodaných softwarových aplikací, jako jsou Easy-PhotoPrint EX a My Printer.

Pomocí aplikace My Printer můžete zobrazit okno nastavení ovladače tiskárny a získat informace o akci, kterou máte provést v případě potíží s operací.

Nakoupit online (Online Shopping)

Slouží k nákupu spotřebního materiálu, například inkoustu, na webové stránce.

Informace (Information)

Zobrazí užitečné informace o zařízení.

 Poznámka

- Aby měl počítač přístup k webové stránce s užitečnými informacemi, musí být připojen k Internetu.
- Podrobné informace o práci s aplikací Solution Menu EX naleznete v nápovědě online. Chcete-li zobrazit nápovědu online, vyberte nabídku Nápověda a nastavení (Help & Settings) a klepněte na tlačítko  (Nápověda apl. Solution Menu EX (Solution Menu EX's Help)).

● Spouštění softwarových aplikací z aplikace Solution Menu EX

Z aplikace Solution Menu EX můžete spustit softwarovou aplikaci a také přímo použít funkci některé softwarové aplikace.

Následujícím postupem můžete spustit aplikaci Solution Menu EX a vybrat například jednu z funkcí aplikace Easy-PhotoPrint EX, funkci Tisk fotografií (Photo Print).

1. Spuštění aplikace Solution Menu EX.

Na ploše poklepejte na ikonu  (Solution Menu EX).



Klepněte sem: [Solution Menu EX](#)

 Poznámka

- Pokud nejsou změněna výchozí nastavení, spustí se aplikace Solution Menu EX automaticky při spuštění počítače.
- Chcete-li aplikaci Solution Menu EX spustit z nabídky Start, vyberte položky Všechny programy (All Programs), Canon Utilities, Solution Menu a potom Solution Menu EX.
- Pokud se po spuštění aplikace Solution Menu EX nezobrazí hlavní obrazovka aplikace Solution Menu EX, klepněte pravým tlačítkem na ikonu  (Ikona příslušenství) a vyberte možnost Zobrazit hlavní obrazovku (Show Main Screen).

2. Vyberte funkci softwarové aplikace, kterou chcete spustit.

(1) Klepněte na nabídku Tisk fotografií (Photo Print).

(2) Klepněte na tlačítko  (Tisk fotografií (Photo Print)).

Spustí se aplikace Easy-PhotoPrint EX a zobrazí se obrazovka operace Tisk fotografií (Photo Print).



Poznámka

- Kromě tisku fotografií jsou k dispozici funkce pro vytváření alb, kalendářů a dalších fotografických položek. Podrobné informace o operacích a funkcích aplikace Easy-PhotoPrint EX naleznete v části [Tisk fotografií \(Easy-PhotoPrint EX\)](#).

■ Aplikace Easy-WebPrint EX

Pokud je aplikace Easy-WebPrint EX nainstalována, přidá do prohlížeče Internet Explorer vlastní panel nástrojů. Tento panel nástrojů je k dispozici vždy, když je spuštěn prohlížeč Internet Explorer.

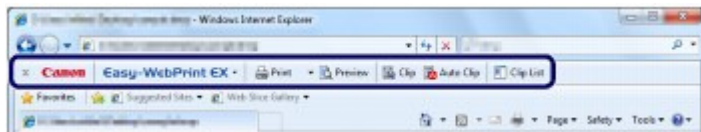

Poznámka

Instalace aplikace Easy-WebPrint EX

- Není-li aplikace Easy-WebPrint EX nainstalována, může se v oblasti oznámení na hlavním panelu zobrazit návod pro její instalaci. Chcete-li nainstalovat aplikaci Easy-WebPrint EX, klepněte na zobrazený návod a postupujte podle pokynů na obrazovce.
- Aplikaci Easy-WebPrint EX lze také nainstalovat z *instalačního disku CD-ROM (Setup CD-ROM)*. Chcete-li aplikaci Easy-WebPrint EX nainstalovat, vyberte v části Uživatelská instalace (Custom Install) položku Easy-WebPrint EX.
- Chcete-li do počítače nainstalovat aplikaci Easy-WebPrint EX, je vyžadován prohlížeč Internet Explorer 7 nebo novější a počítač musí být připojen k Internetu.



 [Začátek stránky](#)

Vkládání papíru a originálů

Tato část popisuje typy papíru nebo originálů, které můžete vložit do přístroje, způsob vložení tiskového papíru do zadní přihrádky a způsob vložení originálů ke kopírování nebo skenování.

Vkládání papíru

[Vložení běžného nebo fotografického papíru](#)

[Vkládání obálek](#)

[Typy médií, které můžete použít](#)

[Typy médií, které nemůžete použít](#)

Vkládání originálů

[Vkládání originálů](#)

[Originály, které můžete vložit](#)



[Začátek stránky](#)

C073

Vkládání papíru

- ➔ Vložení běžného nebo fotografického papíru
- ➔ Vkládání obálek
- ➔ Typy médií, které můžete použít
- ➔ Typy médií, které nemůžete použít

■ Vložení běžného nebo fotografického papíru

▶ Důležité

- Pokud pro účely zkušebního tisku oříznete běžný papír na menší velikost, např. 10 × 15 cm / 4" × 6", 101,6 × 203,2 mm / 4" × 8", 13 × 18 cm / 5" × 7" nebo 55,0 × 91,0 mm / 2,16" × 3,58" (velikost kreditní karty), může dojít k uvíznutí papíru.

📖 Poznámka

- Při tisku fotografií doporučujeme používat originální fotografické papíry Canon. Podrobnosti o originálních papírech značky Canon naleznete v části [Typy médií, které můžete použít](#).
- Můžete použít běžný papír pro pořizování kopií. Použitelné velikosti stránky a hmotnosti papíru pro toto zařízení naleznete v části [Typy médií, které můžete použít](#).

1. Připravte papír.

Zarovnejte okraje papíru. Pokud je papír zkroucený, narovnejte jej.

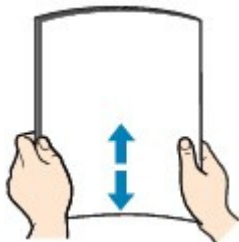

📖 Poznámka

- Před vložení papíru pečlivě zarovnejte jeho okraje. V opačném případě může dojít k uvíznutí papíru.
- Je-li papír stočený, podržte stočené rohy a opatrně je ohněte v opačném směru, dokud se papír zcela nevyrovná. Podrobnosti o vyrovnání zkrouceného papíru naleznete v části [Řešení potíží](#) v příručce online: *Průvodce pro pokročilé uživatele*.

2. Vložte papír.

- (1) Otevřete opěrku papíru, zvedněte ji a vyklopte.
- (2) Opatrně otevřete výstupní přihrádku na papír a vytáhněte nástavec.

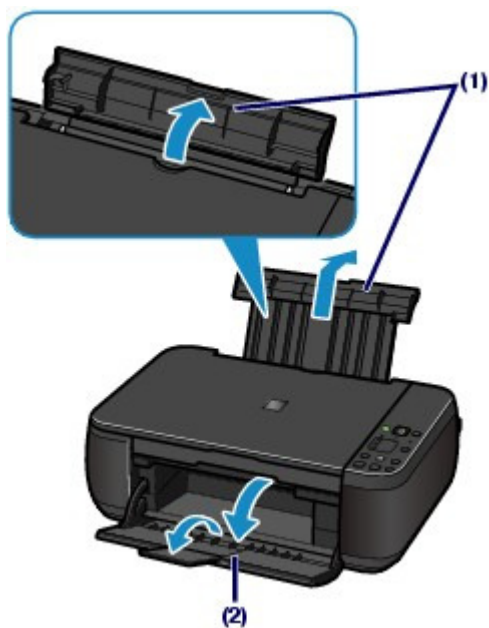

(3) Rozevřete vodítka papíru (A) a vložte papír doprostřed zadní přihrádky TISKOVOU STRANOU SMĚREM K SOBĚ.

(4) Posuňte vodítka papíru (A) a zarovnejte je s oběma stranami stohu papíru. Neposunujte vodítka papíru příliš silně. Mohlo by dojít k nesprávnému podávání papíru.

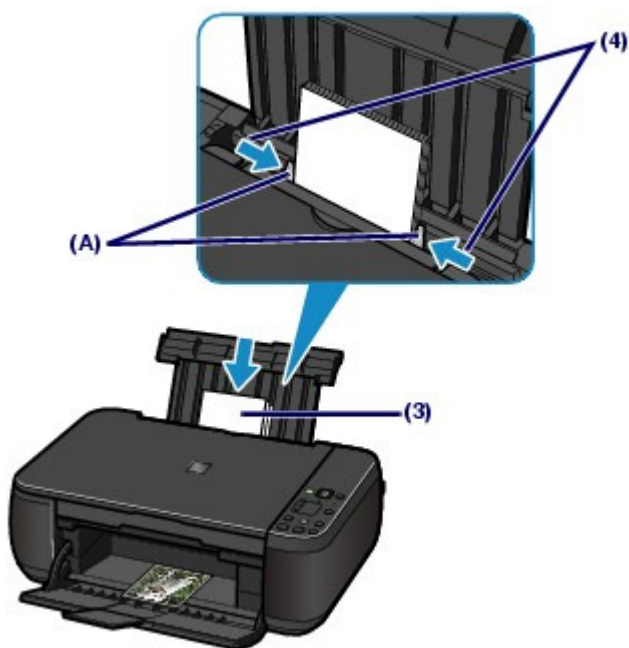

► Důležité

- Papír vkládejte vždy na výšku (B). Vkládání papíru na šířku (C) může způsobit uvíznutí papíru.

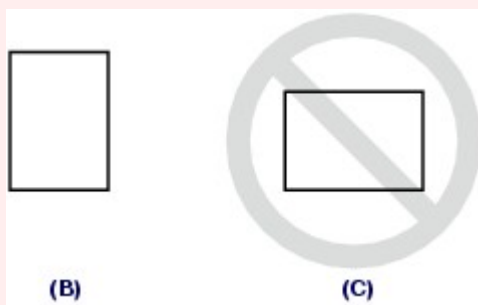

Poznámka

- Nevkládejte listy papíru nad značku maximální výšky (D).

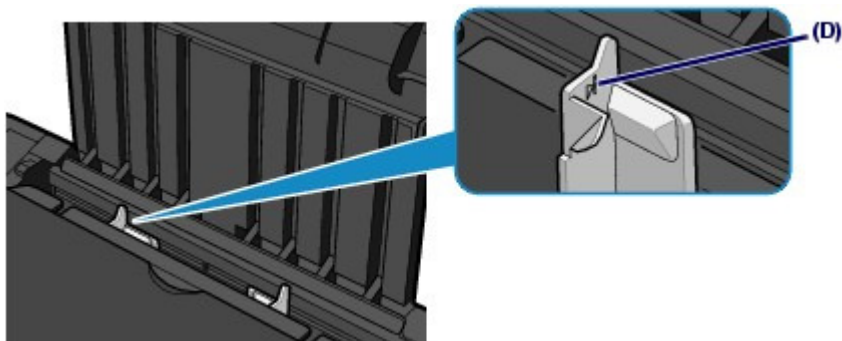

Poznámka

- Při podávání papíru může přístroj vydávat provozní hluk.

Po vložení papíru

- Při kopírování vyberte velikost a typ vloženého papíru pomocí ovládacího panelu přístroje.
Viz část [Kopírování](#).
- Při tisku s použitím počítače vyberte velikost a typ vloženého papíru v nastavení Velikost papíru v tiskárně (Printer Paper Size) a Typ média (Media Type) v ovladači tiskárny.
Viz část [Tisk dokumentů](#).



[↕ Začátek stránky](#)

C074

■ Vkládání obálek

Můžete tisknout na obálky Evropský formát DL (European DL) a Americká obálka č. 10 (US #10). Adresa se automaticky otočí a vytiskne podle orientace obálky, zadané v ovladači tiskárny.

▶ Důležité

- Na obálky můžete tisknout pouze pomocí počítače.
- Nepoužívejte následující obálky. Mohly by uvíznout v přístroji nebo by mohly způsobit jeho nesprávnou funkci.
 - Obálky s reliéfním nebo upraveným povrchem
 - Obálky s dvojitou chlopní (nebo se samolepicí chlopní)
 - Obálky, jejichž lepicí chlopeň je vlhká a lepí

📖 Poznámka

- Při tisku na obálky se zobrazí zpráva, jak obálky vložit. Pokud zaškrtnete políčko Tuto zprávu příště nezobrazovat. (Do not show this message again.), zpráva se příště nezobrazí.

1. Připravte si obálky.

- Narovnejte obálky stlačením všech čtyř rohů a okrajů obálek.

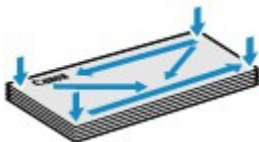

- Pokud jsou obálky zkroucené, podržte je za protilehlé rohy a jemně je srolujte opačným směrem.



- Pokud je chlopeň obálky zkroucená, narovnejte ji.
- Přejeďte po zaváděcí hraně obálky tužkou ve směru zavádění, aby se hrana zaostřila.

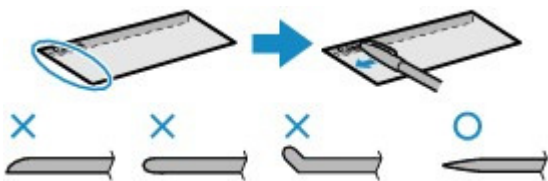

Na výše uvedených obrázcích je pohled na zaváděcí hranu obálky ze strany.

▶ Důležité

- Pokud nejsou obálky zcela zploštělé nebo zarovnané, mohou v přístroji uvíznout. Žádné vyboulení nebo zkroucení nesmí být větší než 3 mm / 0,1 palce.

2. Vložte obálky.

(1) Otevřete opěrku papíru.

Nezvedejte opěrku papíru.

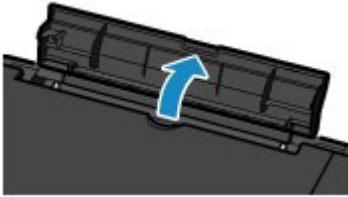

- (2) Opatrně otevřete výstupní přihrádku na papír a vytáhněte nástavec.
- (3) Posunutím rozevřete vodítka papíru (A) a vložte obálky doprostřed zadní přihrádky STRANOU S ADRESOU SMĚREM K SOBĚ.
Přeložená chlopeč obálky bude na levé straně a směrem dolů.
Najednou lze vložit nejvýše 10 obálek.
- (4) Posuňte vodítka papíru (A) a zarovnejte je s oběma stranami obálek.
Neposunujte vodítka papíru příliš silně. Mohlo by dojít k nesprávnému podávání obálek.

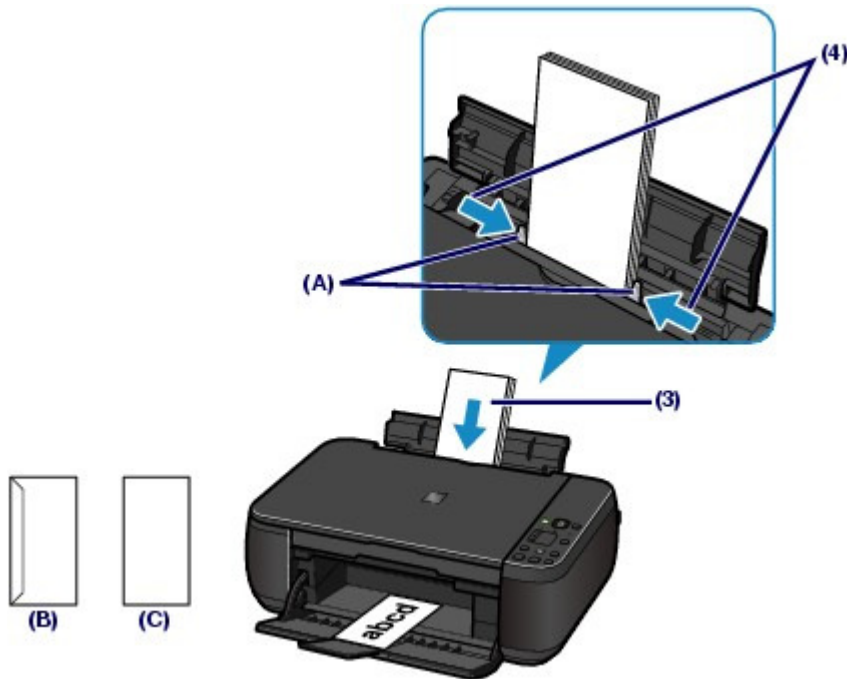

- (B) Zadní strana
(C) Strana s adresou

Poznámka

- Nevkládejte obálky nad značku omezení množství papíru (D).

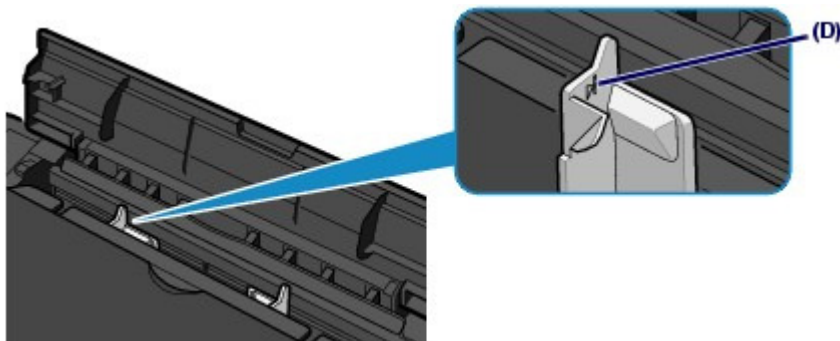

3. Zadejte nastavení v ovladači tiskárny.

- (1) V nabídce Běžně používaná nastavení (Commonly Used Settings) na listu

Rychlé nastavení (Quick Setup) vyberte možnost Obálka (Envelope).

(2) V okně Nastavení velikosti obálky (Envelope Size Setting) vyberte možnost Obálka DL (DL Env.) nebo Běžná obálka č.10 (Comm. Env. #10).

(3) V části Orientace (Orientation) vyberte možnost Na šířku (Landscape).

Důležité

- Pokud správně neurčíte nastavení velikosti obálky nebo orientace, bude adresa vytištěna vzhůru nohama nebo bude otočena o 90 stupňů.

Poznámka

- Při podávání obálek může přístroj vydávat provozní zvuk.
- Pokud je výsledek tisku vzhůru nohama, otevřete okno nastavení ovladače tiskárny, vyberte v části Běžně používaná nastavení (Commonly Used Settings) možnost Obálka (Envelope) a potom v části Další funkce (Additional Features) zaškrtněte políčko Otočit o 180 stupňů (Rotate 180 degrees).
- Podrobné informace o nastavení ovladače tiskárny naleznete v části „ [Tisk dokumentů](#)“.



 [Začátek stránky](#)

C075

■ Typy médií, které můžete použít

Vyberte papír vhodný pro tisk, abyste dosáhli co nejlepších tiskových výsledků. Společnost Canon nabízí různé typy papíru, aby vám tisk přinášel radost, např. samolepky nebo papíry pro tisk fotografií nebo dokumentů. Pro tisk důležitých fotografií doporučujeme používat originální papír Canon.

● Typy médií

Komerčně dostupné papíry

● Běžný papír (včetně recyklovaného papíru)

- Nastavení typu média -

Ovladač tiskárny: Běžný papír (Plain Paper)

- Omezení pro vkládání papíru -

Zadní přihrádka: Přibližně 100 listů

- Omezení množství ve výstupní přihrádce na papír -

Přibližně 50 listů



Poznámka

- Při této maximální kapacitě nemusí být správné podávání papíru možné, a to v závislosti na typu papíru a podmínkách prostředí (při nízké nebo vysoké teplotě nebo vlhkosti). V takových případech snižte počet současně vkládaných listů papíru na méně než polovinu (je možné použít 100% recyklovaný papír).
- Tento papír lze použít pro kopírování při výběru typu média pomocí tlačítka **Papír (Paper)** na ovládacím panelu. Můžete vybrat pouze běžný papír formátu A4 nebo Letter.

● Obálky

- Nastavení typu média -

Ovladač tiskárny: Obálka (Envelope)

- Omezení pro vkládání papíru -

Zadní přihrádka: 10 obálek

- Omezení množství ve výstupní přihrádce na papír -

Při plynulém tisku doporučujeme odebírat vtištěné obálky z výstupní přihrádky na papír, aby nedocházelo k rozmazání a změně barev.

Originální papíry Canon

Podrobné informace o straně, na kterou lze tisknout, a poznámky k manipulaci s papírem naleznete v příručce k používání papíru. Informace o velikostech stránky, které jsou k dispozici pro každý originální papír značky Canon, naleznete na našem webu.



Poznámka

- Číslo modelu originálního papíru Canon je uvedeno v lomených závorkách.
- Některé značkové papíry společnosti Canon nelze v některých zemích nebo regionech zakoupit. V USA se papír neprodává podle čísla modelu. Papír kupujte podle názvu.

Pro tisk fotografií:

● Fotografický papír Photo Paper Pro Platinum <PT-101>

- Nastavení typu média -

Ovladač tiskárny: Photo Paper Pro Platinum

● Lesklý fotografický papír Glossy Photo Paper Everyday Use <GP-501>

*1

- Nastavení typu média -

Ovladač tiskárny: Glossy Photo Paper

● **Lesklý fotografický papír Photo Paper Glossy <GP-502> *1****- Nastavení typu média -**

Ovladač tiskárny: Glossy Photo Paper

● **Lesklý fotografický papír Photo Paper Plus Glossy II <PP-201> *1****- Nastavení typu média -**

Ovladač tiskárny: Photo Paper Plus Glossy II

● **Pololesklý fotografický papír Photo Paper Plus Semi-gloss <SG-201> *1****- Nastavení typu média -**

Ovladač tiskárny: Photo Paper Plus Semi-gloss

● **Matný fotografický papír Matte Photo Paper <MP-101>****- Nastavení typu média -**

Ovladač tiskárny: Matte Photo Paper

- Omezení pro vkládání papíru -

Zadní přihrádka:

10 listů papíru A4, Letter / 8,5 x 11 palců, 13 x 18 cm / 5 x 7 palců a 20 x 25 cm / 8 x 10 palců

20 listů papíru 10 x 15 cm / 4 x 6 palců

- Omezení množství ve výstupní přihrádce na papír -

Při plynulém tisku doporučujeme odebrat dříve vytištěný list z výstupní přihrádky na papír, aby nedocházelo k rozmazání a změně barev.

*1 Tento papír lze použít pro kopírování při výběru typu média pomocí tlačítka **Papír (Paper)** na ovládacím panelu. Můžete vybrat pouze běžný papír formátu A4 nebo Letter, fotografický papír formátu A4 nebo Letter nebo fotografický papír formátu 10 x 15 cm (4" x 6").

**Poznámka**

- Při podávání papíru ze stohu může dojít k poškození tiskové strany nebo papíry nemusejí být podávány správně. V takovém případě vkládejte listy jednotlivě (to se netýká matného fotografického papíru Matte Photo Paper <MP-101>).

Pro tisk obchodních dokumentů:● **Papír pro vysoké rozlišení High Resolution Paper <HR-101N>****- Nastavení typu média -**

Ovladač tiskárny: High Resolution Paper

- Omezení pro vkládání papíru -

Zadní přihrádka: 80 listů

- Omezení množství ve výstupní přihrádce na papír -

50 listů

Pro vytváření vlastních projektů:● **Nažehlovací listy <TR-301>****- Nastavení typu média -**

Ovladač tiskárny: Nažehlovací listy (T-Shirt Transfers)

● **Fotografické nálepky <PS-101>****- Nastavení typu média -**

Ovladač tiskárny: Glossy Photo Paper

- Omezení pro vkládání papíru -

Zadní přihrádka: 1 list

- Omezení množství ve výstupní přihrádce na papír -

Při plynulém tisku doporučujeme odebrat dříve vytištěný list z výstupní přihrádky na papír, aby nedocházelo k rozmazání a změně barev.

**Poznámka**

- Nastavení tisku lze snadno provést pomocí aplikace Easy-PhotoPrint EX, dodávané na instalačním disku CD-ROM (Setup CD-ROM). Nainstalujte si tuto aplikaci do počítače.

● Velikosti stránek

Můžete použít následující velikosti stránek.

Standardní velikosti:

- Letter (215,9 x 279,4 mm / 8,50 x 11,00 palců)
- Legal (215,9 x 355,6 mm / 8,50 x 14,00 palců)
- A5 (148,0 x 210,0 mm / 5,83 x 8,27 palců)
- A4 (210,0 x 297,0 mm / 8,27 x 11,69 palců)
- B5 (182,0 x 257,0 mm / 7,17 x 10,12 palců)
- 10 x 15 cm (4 x 6 palců)
- 101,6 x 203,2 mm (4 x 8 palců)
- 13 x 18 cm (5 x 7 palců)
- 20 x 25 cm (8 x 10 palců)
- L (89,0 x 127,0 mm / 3,50 x 5,00 palců)
- 2L (127,0 x 178,0 mm / 5,00 x 7,01 palců)
- Hagaki (100,0 x 148,0 mm / 3,94 x 5,83 palců)
- Hagaki 2 (200,0 x 148,0 mm / 7,87 x 5,83 palců)
- Běžná obálka č. 10 (Comm. Env. #10) (104,6 x 241,3 mm / 4,12 x 9,50 palců)
- Obálka DL (DL Env.) (110,0 x 220,0 mm / 4,33 x 8,66 palců)
- Choukei 3 (120,0 x 235,0 mm / 4,72 x 9,25 palců)
- Choukei 4 (90,0 x 205,0 mm / 3,54 x 8,07 palců)
- Youkei 4 (105,0 x 235,0 mm / 4,13 x 9,25 palců)
- Youkei 6 (98,0 x 190,0 mm / 3,86 x 7,48 palců)
- Pohlednice (Card) (55,0 x 91,0 mm / 2,16 x 3,58 palců)
- Široký (Wide) (101,6 x 180,6 mm / 4,00 x 7,10 palců)

Nestandardní velikosti:

Můžete také zadat uživatelskou velikost v následujícím rozsahu.

- Minimální velikost: 55,0 x 91,0 mm / 2,17 x 3,58 palců
- Maximální velikost: 215,9 x 676,0 mm / 8,50 x 26,61 palců

● Gramáž papíru

Od 64 do 105 g/m² / od 17 do 28 lb (s výjimkou značkového papíru Canon)

Nepoužívejte těžší ani lehčí papír (kromě originálních papírů Canon), protože by mohl v přístroji uvíznout.

● Poznámky k uložení papíru

- Potřebný počet listů vyjměte z balíku až těsně před tiskem.
- Když netisknete, vyjměte nepoužitý papír ze zadní přihrádky, vložte jej zpět do balíku a nechte na rovné ploše. Předejdete zkroucení papíru. Papír chraňte před vysokou teplotou, vlhkostí a přímým slunečním zářením.

● Poznámky k papíru pro tisk na celou stránku bez ohraničení

- Oboustranný tisk není k dispozici při celostránkovém tisku bez ohraničení.
- Tisk na celou stránku bez ohraničení není možný u papírů formátu A5, B5 či Legal nebo při tisku na obálky.
- Tisk na celou stránku bez ohraničení na běžný papír lze použít pouze při tisku z počítače. Může však dojít ke snížení kvality tisku. Běžný papír doporučujeme použít pro zkušební tisk.



[↕ Začátek stránky](#)

C076

■ Typy médií, které nemůžete použít

Nepoužívejte následující typy papíru. Následkem použití níže uvedených typů papíru nejsou pouze nevyhovující výsledky, ale rovněž může dojít k uvíznutí papíru nebo poruše přístroje.

- Přehnutý, zkroucený nebo pomačkaný papír
- Vlhký papír
- Příliš tenký papír (s plošnou hmotností menší než 17 lb/64 g/m²)
- Příliš silný papír (s plošnou hmotností větší než 28 lb/105 g/m², s výjimkou značkového papíru Canon)
- Papír slabší než korespondenční lístek, například nastříhané kousky běžného papíru nebo papíru z poznámkových bloků (při tisku na papír menší než formát A5)
- Obrazové pohlednice
- Pohlednice s připevněnou fotografií nebo nálepkou
- Obálky s dvojitou chlopní (nebo se samolepicí chlopní)
- Obálky s reliéfním nebo upraveným povrchem
- Obálky, jejichž lepicí chlopeň je vlhká a lepí
- Všechny typy děrovaných papírů
- Papír jiného než obdélníkového tvaru
- Sešité nebo slepené papíry
- Lepicí papír
- Papír pokrytý třpytkami atd.

[↕ Začátek stránky](#)

C077

Vkládání originálů

- ➔ Vkládání originálů
- ➔ Originály, které můžete vložit

■ Vkládání originálů

Originály, které chcete kopírovat nebo skenovat, položte na sklo skeneru.

▶ Důležité

- Po vložení originálu nezapomeňte před spuštěním kopírování nebo skenování zavřít kryt dokumentu.
- Při skenování z počítače pomocí softwarové aplikace je třeba originál vložit jinak.
Podrobné informace naleznete v příručce online: [Průvodce pro pokročilé uživatele](#) .

1. Položte originál na sklo skeneru.

(1) Otevřete kryt dokumentu.

▶ Důležité

- Nepokládejte žádné předměty na kryt dokumentů. Při otvírání krytu dokumentů by tyto předměty mohly zapadnout do přístroje a způsobit jeho poškození.

(2) Vložte originál na skleněnou desku SKENOVANOU STRANOU SMĚREM DOLŮ.

Zarovnejte roh originálu se značkou pro zarovnání  .

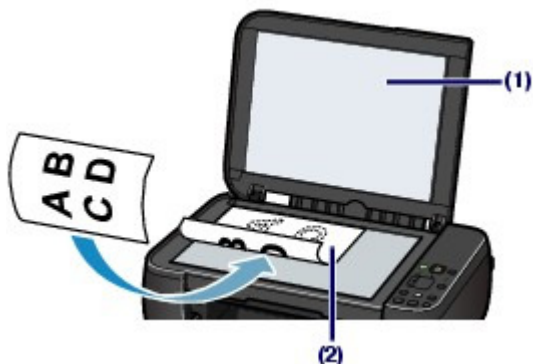

▶ Důležité

- Při vkládání originálu na sklo skeneru dbejte na následující pokyny.
 - Na sklo skeneru nepokládejte žádné předměty o hmotnosti větší než 2,0 kg / 4,4 lb.
 - Netlačte na sklo skeneru (na předlohu) silou větší než 2,0 kg / 4,4 lb.
 Nedodržení výše uvedených pokynů může způsobit nesprávnou funkci skeneru nebo prasknutí skla skeneru.
- Vyšrafovanou oblast (A) (1 mm / 0,04 palce od okraje skla skeneru) přístroj naskenuje.

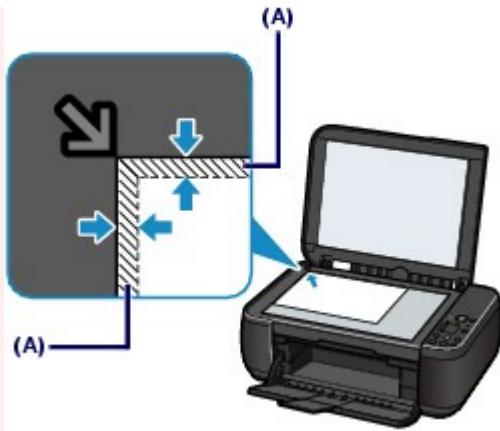

- Aby byla zajištěna nejlepší kvalita tisku, ponechává přístroj na každé straně média okraje. Skutečnou oblastí tisku bude plocha uvnitř těchto okrajů.

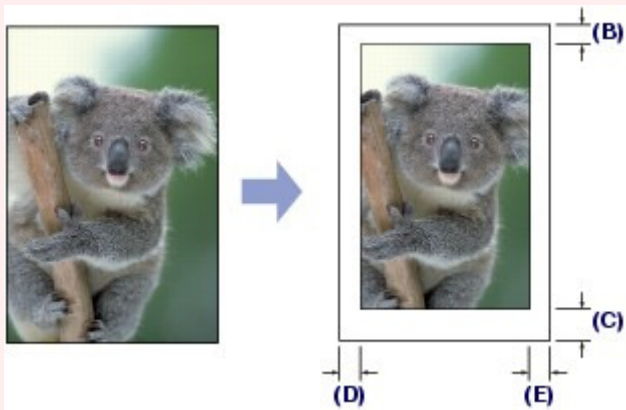

(B) 3,0 mm (0,12 palce)

(C) 5,0 mm (0,20 palce)

(D) 3,4 mm (0,13 palce) nebo 6,4 mm (0,25 palce) pro papír velikosti Letter a Legal

(E) 3,4 mm (0,13 palce) nebo 6,3 mm (0,25 palce) pro papír velikosti Letter nebo Legal

2. Opatrně přiklopte kryt dokumentu.



C079

■ Originály, které můžete vložit

Můžete kopírovat nebo skenovat následující originály.

Typy originálů: Textový dokument, časopis nebo noviny
Tištěná fotografie, obrázková karta, vizitka nebo disk (BD, DVD, CD atd.)

Velikost (Š x D): Maximálně 216 × 297 mm / 8,5 × 11,7 palců

Poznámka

- Pokud chcete vložit na sklo skeneru silný originál, jako je například kniha, sejměte z přístroje kryt dokumentu.

Podrobnosti o sejmutí nebo připevnění krytu dokumentu naleznete v příručce online: [Průvodce pro pokročilé uživatele](#).



[↕ Začátek stránky](#)

Běžná údržba

Tato část popisuje, jak přístroj vyčistit, pokud je výtisk nekvalitní, jak vyměnit kazety FINE, když v nich dojde inkoust, a co provést, pokud není správně podáván papír.

Nejasný tisk nebo tisk nesprávných barev

- [Tisk testovacího vzorku trysek](#)
- [Kontrola testovacího vzorku trysek](#)
- [Čištění tiskové hlavy](#)
- [Hlubkové čištění tiskové hlavy](#)
- [Nastavení tiskové hlavy](#)

Výměna kazety FINE

- [Postup výměny](#)
- [Kontrola stavu inkoustu](#)

Čištění přístroje

- [Čištění válečku podávání papíru](#)
- [Čištění vnitřku přístroje \(čištění spodní desky\)](#)
- [Čištění výstupků uvnitř přístroje](#)



[↕ Začátek stránky](#)

C093

Nejasný tisk nebo tisk nesprávných barev

Pokud jsou výtisky rozmazané nebo nejsou vytištěné správně, jsou pravděpodobně zanesené trysky tiskové hlavy (kazety FINE). Následujícím postupem vytiskněte testovací vzorek trysek, zkontrolujte stav trysek tiskové hlavy a pak tiskovou hlavu vyčistěte.

Pokud jsou vytištěné rovné čáry nevyrovnané nebo je výsledek tisku jinak neuspokojivý, lze kvalitu tisku někdy zlepšit nastavením tiskové hlavy.

► Důležité

- Kazety FINE neoplachujte ani neotírejte. Může to způsobit řadu potíží.

📖 Poznámka

Před provedením údržby

- Zkontrolujte, zda je v kazetě FINE inkoust.
Další informace naleznete v části [Kontrola stavu inkoustu](#).
- Zkontrolujte, zda jsou kazety FINE správně nainstalovány.
Další informace naleznete v části [Postup výměny](#).
- Zkontrolujte, zda je zespodu kazety FINE odstraněna oranžová ochranná páska.
Další informace naleznete v části [Postup výměny](#).
- Pokud kontrolka **Alarm** svítí nebo bliká oranžově, vyhledejte informace v části „[Řešení potíží](#)“ v příručce online: [Průvodce pro pokročilé uživatele](#).
- Výsledek tisku se může zlepšit, pokud v ovladači tiskárny zvýšíte nastavení kvality tisku.
Podrobné informace naleznete v příručce online: [Průvodce pro pokročilé uživatele](#).

● Pokud jsou výtisky rozmazané nebo nerovnoměrné:

Krok 1

Další informace naleznete v části [Tisk testovacího vzorku trysek](#).

Další informace naleznete v části [Kontrola testovacího vzorku trysek](#).

Pokud ve vzoru chybí čáry nebo v něm jsou vodorovné bílé pruhy:



Krok 2

Další informace naleznete v části [Čištění tiskové hlavy](#).

Jestliže ani po druhém čištění tiskové hlavy nedojde k odstranění potíží:



Krok 3

Další informace naleznete v části [Hloubkové čištění tiskové hlavy](#).

Pokud problém přetrvává, vypněte napájení a proveďte po 24 hodinách další hloubkové čištění tiskové hlavy.

Pokud problém přetrvává:



Krok 4

Další informace naleznete v části [Výměna kazety FINE](#).

Po vyčištění tiskové hlavy vytiskněte a prohlédněte testovací vzorek trysek.



 **Poznámka**

- Pokud se problém po výměně kazety FINE nevyřeší, obraťte se na servisní pobočku.
-

- Pokud jsou výsledky tisku nerovnoměrné (například jsou linky nevyrovnané):

Další informace naleznete v části [Nastavení tiskové hlavy](#) .

 **Poznámka**

- Údržbu můžete provést také z počítače.
Podrobné informace naleznete v příručce online: [Průvodce pro pokročilé uživatele](#) .
-



 [Začátek stránky](#)

C094

■ Tisk testovacího vzorku trysek

Pokud chcete zjistit, zda je inkoust normálně vystřikován z trysek tiskové hlavy, vytiskněte testovací vzorek trysek.

Poznámka

- Zbývá-li malé množství inkoustu, nevytiskne se testovací vzorek trysek správně. Vyměňte kazetu FINE, ve které je dochází inkoust. Další informace naleznete v části [Výměna kazety FINE](#).

Připravte si: list běžného papíru formátu A4 nebo Letter

1. Zkontrolujte, zda je přístroj zapnutý.
2. Do zadní přihrádky vložte list běžného papíru formátu A4 nebo Letter.
3. Opatrně otevřete výstupní přihrádku na papír a vytáhněte nástavec.
4. Vytiskněte testovací vzorek trysek.

(1) Stisknutím tlačítka  (Údržba) zobrazte symbol **A**.



(2) Stiskněte tlačítko **Černý (Black)** nebo **Barevný (Color)**.
Vytiskne se testovací vzorek trysek.

5. Zkontrolujte testovací vzorek trysek.

Další informace naleznete v části [Kontrola testovacího vzorku trysek](#).



C095

■ Kontrola testovacího vzorku trysek

Zkontrolujte testovací vzorek trysek a v případě potřeby vyčistěte tiskovou hlavu.

1. Zkontrolujte, zda ve vzorku chybí čáry (1) nebo zda v něm jsou vodorovné bílé pruhy (2).

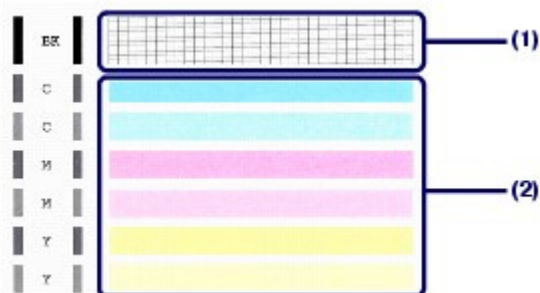

- (1) Zkontrolujte, zda v tomto vzorku nechybí čáry.

Pokud ano, je třeba provést čištění.

Další informace naleznete v části [Čištění tiskové hlavy](#).



(A) Správně

(B) Špatně (ve vzorku chybí některé čáry)

- (2) Zkontrolujte, zda jsou v tomto vzorku vodorovné bílé pruhy.

Pokud ano, je třeba provést čištění.

Další informace naleznete v části [Čištění tiskové hlavy](#).



(A) Správně

(B) Špatné (jsou přítomné vodorovné bílé pruhy)



C096

■ Čištění tiskové hlavy

Pokud v testovacím vzorku trysek chybí čáry nebo v něm jsou vodorovné bílé pruhy, vyčistěte tiskovou hlavu. Čištění zbaví trysky nánosů a obnoví stav tiskové hlavy. Při čištění tiskové hlavy se spotřebovává inkoust, proto je provádějte jen v případě potřeby.

1. Zkontrolujte, zda je přístroj zapnutý.

2. Vyčistěte tiskovou hlavu.

(1) Opakovaně stiskněte tlačítko  (Údržba), dokud se nezobrazí symbol **H**.



(2) Stiskněte tlačítko **Černý (Black)** nebo **Barevný (Color)**.

Přístroj spustí čištění tiskové hlavy.

Dokud nebude čištění tiskové hlavy dokončeno, neprovádějte žádné jiné akce. Čištění trvá přibližně 1 až 2 minuty.

3. Zkontrolujte stav tiskové hlavy.

Po dokončení čištění se displej LED vrátí zpět do pohotovostního režimu kopírování.

Chcete-li zkontrolovat stav tiskové hlavy, vytiskněte testovací vzorek trysek.

Další informace naleznete v části [Tisk testovacího vzorku trysek](#).

Poznámka

- Pokud jste tiskovou hlavu vyčistili dvakrát a problém stále není vyřešen, proveďte hloubkové čištění tiskové hlavy.

Další informace naleznete v části [Hloubkové čištění tiskové hlavy](#).



C097

■ Hloubkové čištění tiskové hlavy

Pokud se kvalita tisku po standardním vyčištění tiskové hlavy nezlepší, proveďte hloubkové čištění tiskové hlavy. Při hloubkovém čištění tiskové hlavy se spotřebovává více inkoustu než při standardním čištění tiskové hlavy, takže je provádějte pouze tehdy, je-li to nezbytné.

1. Zkontrolujte, zda je přístroj zapnutý.

2. Hloubkově vyčistěte tiskovou hlavu.

(1) Opakovaně stiskněte tlačítko  (Údržba), dokud se nezobrazí symbol **y**.



(2) Stiskněte tlačítko **Černý (Black)** nebo **Barevný (Color)**.

Přístroj spustí hloubkové čištění tiskové hlavy.

Dokud nebude hloubkové čištění tiskové hlavy dokončeno, neprovádějte žádné jiné akce. Trvá to přibližně 2 minuty.

3. Zkontrolujte stav tiskové hlavy.

Po dokončení hloubkového čištění se displej LED vrátí zpět do pohotovostního režimu kopírování.

Chcete-li zkontrolovat stav tiskové hlavy, vytiskněte testovací vzorek trysek.

Další informace naleznete v části [Tisk testovacího vzorku trysek](#).

Pokud problém přetrvává, vypněte napájení a proveďte po 24 hodinách další hloubkové čištění tiskové hlavy.

Pokud problém nadále přetrvává, vyměňte kazetu FINE za novou.

Další informace naleznete v části [Výměna kazety FINE](#).

Pokud se problém po výměně kazety FINE nevyřeší, obraťte se na servisní pobočku.



C098

■ Nastavení tiskové hlavy

Pokud jsou vytištěné rovné čáry nevyrovnané nebo je výsledek tisku jinak neuspokojivý, upravte pozici tiskové hlavy.

Poznámka

- Zbývá-li malé množství inkoustu, nevytiskne se list pro nastavení tiskové hlavy správně. Vyměňte kazetu FINE, ve které je dochází inkoust.
Další informace naleznete v části [Výměna kazety FINE](#).

Připravte list běžného papíru velikosti A4 nebo Letter (může být i recyklovaný)*

* Používejte papír, který je z obou stran bílý a čistý.

1. Zkontrolujte, zda je přístroj zapnutý.
2. Do zadní přihrádky vložte list běžného papíru formátu A4 nebo Letter.
3. Opatrně otevřete výstupní přihrádku na papír a vytáhněte nástavec.
4. Vytiskněte list pro nastavení tiskové hlavy.
 - (1) Opakovaně stiskněte tlačítko  (Údržba), dokud se nezobrazí symbol **u** (malé písmeno „u“).



- (2) Stiskněte tlačítko **Černý (Black)** nebo **Barevný (Color)**.
Bude vytištěn list pro nastavení tiskové hlavy.

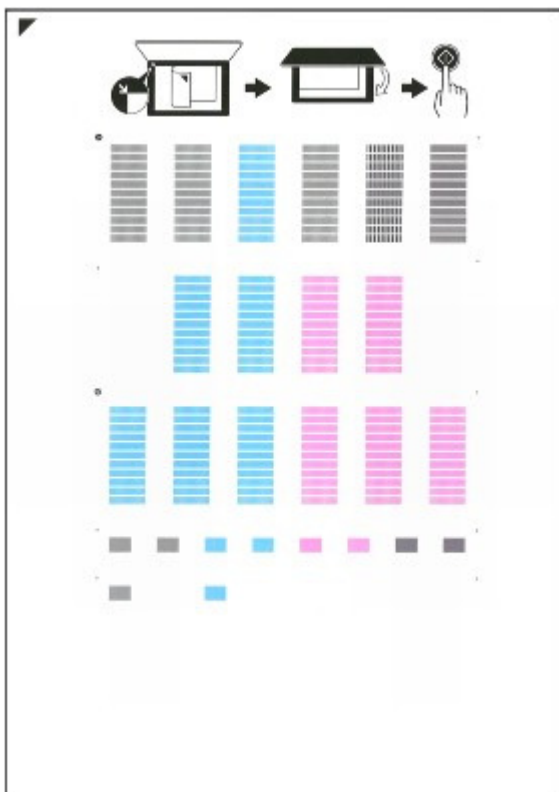

► Důležité

- Nedotýkejte se žádných potištěných částí na listu pro nastavení tiskové hlavy.
- Dejte pozor, aby list pro nastavení tiskové hlavy nebyl špinavý. Dojde-li k znečištění nebo pomačkání listu, nemusí jej být možné správně naskenovat.

5. Naskenujte list pro nastavení tiskové hlavy, aby bylo možno nastavit pozici tiskové hlavy.

(1) Vložte list pro nastavení tiskové hlavy na sklo skeneru.

Vložte list pro nastavení tiskové hlavy **POTIŠTĚNOU STRANOU SMĚREM DOLŮ** a zarovnejte značku ▼ vlevo v horním rohu listu se značkou pro zarovnání ↖.



(2) Opatrně přiklopte kryt dokumentu, zkontrolujte, zda je na displeji LED zobrazen symbol **U** (velké písmeno „U“), a stiskněte tlačítko **Černý (Black)** nebo **Barevný (Color)**.



Zařízení začne skenovat list pro nastavení tiskové hlavy a poloha tiskové hlavy se upraví automaticky.

Po dokončení nastavování tiskové hlavy se displej LED vrátí zpět do pohotovostního režimu kopírování. Vyměňte list pro nastavení tiskové hlavy ze skla skeneru.

Důležité

- Neotevírejte kryt dokumentu ani nepohybujte vloženým listem pro nastavení tiskové hlavy, dokud není nastavování tiskové hlavy dokončeno.
- Pokud nastavení polohy tiskové hlavy neproběhne úspěšně, zobrazí se na displeji LED kód chyby. Stisknutím tlačítka **Zastavit/Reset (Stop/Reset)** zrušte chybu. Potom si přečtěte informace v části „[Řešení potíží](#)“ v příručce online: *Průvodce pro pokročilé uživatele* .

Poznámka

- Pokud nejsou výsledky tisku uspokojivé ani po výše popsaném nastavení polohy tiskové hlavy, nastavte polohu tiskové hlavy ručně z počítače. Podrobné informace naleznete v příručce online: [Průvodce pro pokročilé uživatele](#) .
- Chcete-li vytisknout a zkontrolovat aktuální hodnoty nastavení pozice tiskové hlavy, zobrazte na displeji LED symbol **L** a stiskněte tlačítko **Černý (Black)** nebo **Barevný (Color)**.



 [Začátek stránky](#)

C091

Výměna kazety FINE

Pokud se zobrazí upozornění na docházející inkoust nebo dojde k chybám, budete o chybě informováni zobrazením kódu chyby na displeji LED.

Odpovídající postup naleznete v tématu „Na displeji LED je zobrazen kód chyby“ v části „[Řešení potíží](#)“ v příručce online: *Průvodce pro pokročilé uživatele*.

Poznámka

- Informace o kompatibilních kazetách FINE naleznete v tištěné příručce: *Příručka pro uvedení do provozu*.

■ Postup výměny

Potřebujete-li vyměnit kazety FINE, postupujte následovně.

Důležité

Manipulace s kazetami FINE

- Nedotýkejte se elektrických kontaktů (A) nebo trysek tiskové hlavy (B) na kazetě FINE. Pokud se jí dotknete, nemusí přístroj tisknout správně.

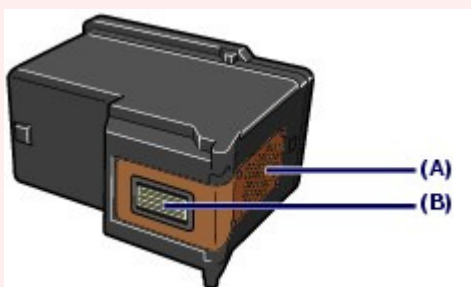

- Pokud kazetu FINE vyjmete, ihned vložte novou kazetu. Neponechávejte přístroj s vyjmutými kazetami FINE.
- K výměně používejte nové kazety FINE. Instalace použitých kazet FINE může způsobit ucpání trysek. S takovými kazetami vás přístroj nebude moci správně informovat, kdy je třeba kazety vyměnit.
- Jakmile byla kazeta FINE nainstalována, nevyjímejte ji z přístroje a nenechávejte ji venku. Mohlo by dojít k vyschnutí kazety FINE a po její opětovné instalaci by přístroj nemusel pracovat správně. Pro zachování optimální kvality tisku doporučujeme kazetu FINE Cartridges vypotřebovat do šesti měsíců.

Poznámka

- Pokud v kazetě FINE dojde inkoust, můžete krátkou dobu tisknout s barevnou nebo černou kazetou FINE (podle toho, ve které zbývá inkoust). V porovnání s tiskem pomocí obou kazet bude ale kvalita tisku nižší. Pro dosažení optimální kvality doporučujeme používat nové kazety FINE. I když budete tisknout pouze jedním inkoustem, ponechte prázdnou kazetu FINE nainstalovanou. Pokud není barevná nebo černá kazeta FINE nainstalována, dojde k chybě a přístroj netiskne. Informace o konfiguraci tohoto nastavení naleznete v příručce online: [Průvodce pro pokročilé uživatele](#).
- Barevný inkoust může být spotřebováván i při tisku černobílého dokumentu nebo v případě, že je nastaven černobílý tisk. Při standardním nebo hloubkovém čištění tiskové hlavy (které může být potřeba k zachování výkonu zařízení) jsou spotřebovávány barevné inkousty i černý inkoust. Pokud dojde inkoust, ihned kazetu FINE vyměňte za novou kazetu. Podrobné informace naleznete v části [Rady k používání přístroje](#).

1. Zkontrolujte, zda je přístroj zapnut, a otevřete výstupní přihrádku na papír.

2. Zvedněte skener (kryt) a podepřete jej podpěrkou skeneru (C).

Držák kazety FINE se přesune do polohy pro výměnu.



⚠ Upozornění

- Držák kazety FINE nezastavujte ani s ním nepohybujte silou. Nedotýkejte se držáku kazety FINE, dokud se úplně nezastaví.

▶ Důležité

- Vnitřek přístroje může být znečištěn inkoustem. Při výměně kazet FINE dbejte na to, abyste si nezašpinili ruce a oděv. Inkoust můžete z vnitřní části přístroje snadno vytřít papírovým kapesníkem nebo podobným materiálem.
Podrobné informace o čištění naleznete v tištěné příručce: *Příručka pro uvedení do provozu*.
- Nepokládejte žádné předměty na kryt dokumentů. Při otvírání krytu dokumentů by tyto předměty mohly zapadnout do přístroje a způsobit jeho poškození.
- Skener (kryt) otevírejte se zavřeným krytem dokumentu.
- Nedotýkejte se kovových ani jiných částí uvnitř přístroje.
- Pokud ponecháte skener (kryt) otevřený více než 10 minut, přesune se držák kazety FINE doprava. V takovém případě skener (kryt) zavřete a znovu otevřete.

3. Vyměňte prázdnou kazetu FINE.

(1) Stiskněte páčky a otevřete zajišťovací kryt inkoustové kazety.

(2) Vyměňte kazetu FINE.

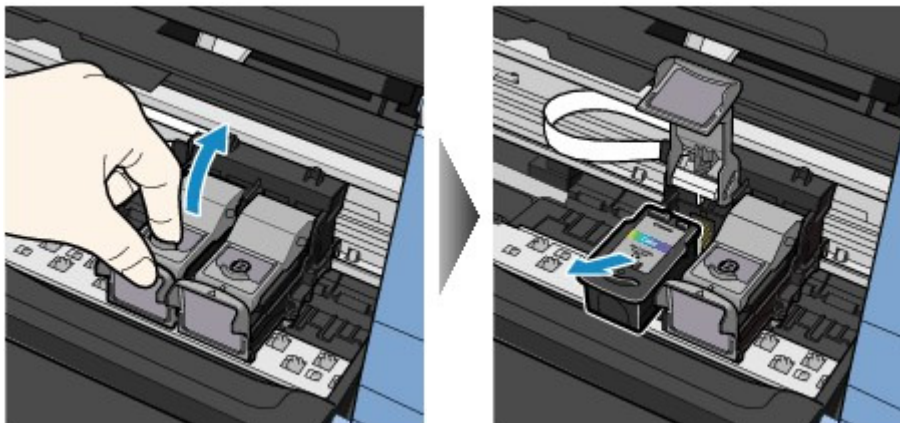

▶ Důležité

- Manipulujte s kazetami FINE opatrně, abyste zabránili znečištění oděvu nebo okolí.
- Prázdné kazety FINE zlikvidujte v souladu s místními zákony a předpisy pro zacházení s odpadem.

4. Připravte novou kazetu FINE.

(1) Vyměňte novou kazetu FINE z obalu a opatrně sejměte oranžovou ochrannou pásku (D).

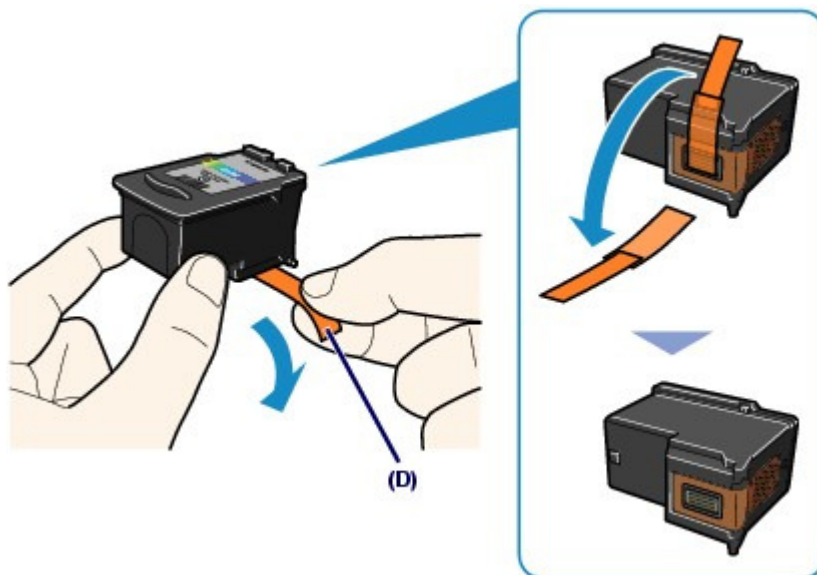

► Důležité

- Pokud kazetou FINE zatřepete, může se inkoust vylít a zašpinit ruce a okolí. Manipulujte s kazetou FINE opatrně.
- Dejte pozor, abyste si nezašpínili ruce a okolí inkoustem ze sejmuté ochranné pásky.
- Po odstranění ochrannou pásku znovu nepřipevňujte. Zlikvidujte ji v souladu s místními zákony a předpisy pro likvidaci spotřebního materiálu.
- Nedotýkejte se elektrických kontaktů ani trysek tiskové hlavy na kazetě FINE. Pokud se jí dotknete, nemusí přístroj tisknout správně.

5. Nainstalujte kazetu FINE.

(1) Vložte do držáku kazety FINE novou kazetu FINE.

Barevné kazety FINE by měly být nainstalovány do levého otvoru a černé kazety FINE by měly být nainstalovány do pravého otvoru.

(2) Zavřete zajišťovací kryt inkoustové kazety. Zajistíte tak kazetu FINE na místě.

Stiskněte zajišťovací kryt inkoustové kazety, až zaklapne.

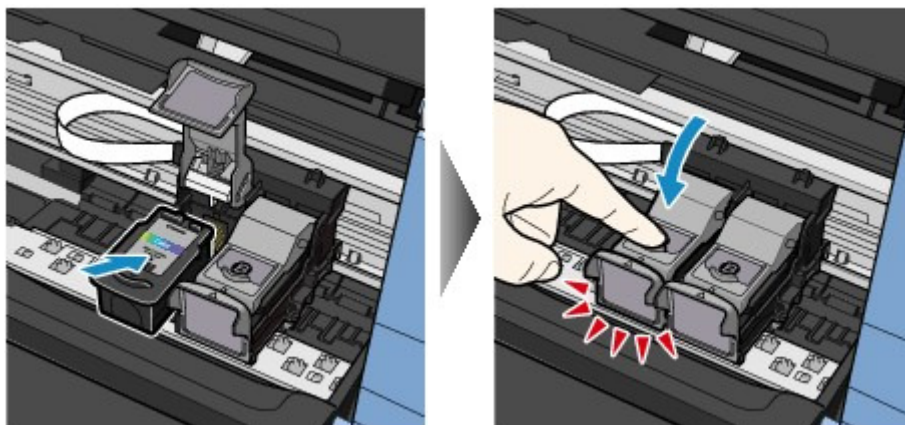

(3) Zkontrolujte, zda je zajišťovací kryt inkoustové kazety zavřený správně.

Poznámka

- Pokud není zajišťovací kryt inkoustové kazety zavřený správně, zatlačte na něj, až zaklapne.

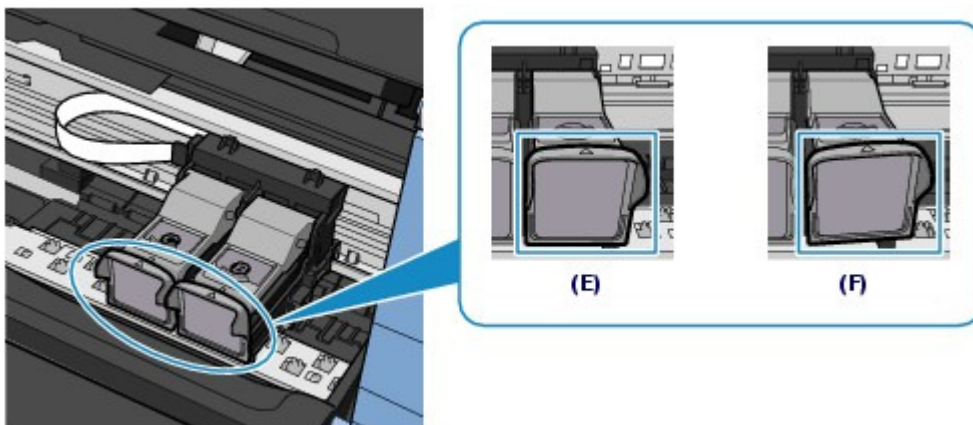

(E) Zavřený správně

(F) Zavřený nesprávně (kryt je nakloněný)

Důležité

- Příklad může tisknout, pouze pokud je nainstalována jak barevná tak, černá kazeta FINE. Nezapomeňte nainstalovat obě kazety FINE.

6. Lehce nadzvedněte skener (kryt), vraťte podpěrku skeneru do původní polohy a lehce skener (kryt) zavřete.

Upozornění

- Při vracení podpěry skeneru do původní polohy dejte pozor, abyste skener drželi pevně a abyste si nepřiskřípli prsty.

Poznámka

- Pokud po zavření skeneru (krytu) kontrolka **Alarm** svítí nebo bliká oranžově, vyhledejte informace v části [Řešení potíží](#) v příručce online: *Průvodce pro pokročilé uživatele*.
- Při spuštění tisku po výměně kazety FINE začne přístroj automaticky čistit tiskovou hlavu. Dokud nebude čištění tiskové hlavy dokončeno, neprovádějte žádné jiné akce.
- Pokud jsou vytištěné čáry nerovné nebo je tisková hlava nevyrovnaná, nastavte polohu tiskové hlavy. Další informace naleznete v části [Nastavení tiskové hlavy](#).



 [Začátek stránky](#)

[Obsah](#) > [Běžná údržba](#) > [Výměna kazety FINE](#) > Kontrola stavu inkoustu

C092

■ Kontrola stavu inkoustu

Stav inkoustu můžete zkontrolovat pomocí kontrolky **Inkoust (Ink)** na ovládacím panelu nebo na obrazovce počítače.

Poznámka

- Příklad je vybaven čidlem hladiny inkoustu, které umožňuje určit hladinu zbývajících inkoustu. Při instalaci nové kazety FINE přístroj předpokládá, že je plná. Potom začne sledovat hladinu zbývajících inkoustu. Pokud nainstalujete použitou kazetu FINE, nemusí u ní být hladina inkoustu uvedena správně. V takovém případě považujte informaci o hladině inkoustu jen za určité vodítko.
- Pokud se zobrazí upozornění na docházející inkoust nebo dojde k chybám, budete o chybě informováni zobrazením kódu chyby na displeji LED.
Odpovídající postup naleznete v tématu „Na displeji LED je zobrazen kód chyby“ v části „[Řešení potíží](#)“ v příručce online: *Průvodce pro pokročilé uživatele* .

● Pomocí kontrolky Inkoust na ovládacím panelu

Ujistěte se, že displej LED je v pohotovostním režimu kopírování. Stav inkoustu můžete ověřit pomocí kontrolky **Inkoust (Ink)**.

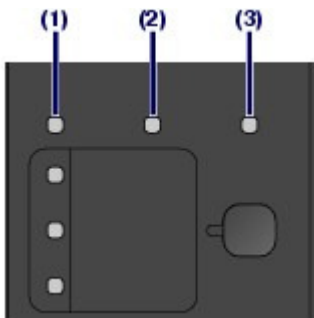

- (1) Kontrolka **Alarm**
- (2) Kontrolka **Barevný inkoust (Color Ink)**
- (3) Kontrolka **Černý inkoust (Black Ink)**

Kontrolky Barevný inkoust a Černý inkoust

Dochází inkoust. Připravte novou inkoustovou kazetu.

Kontrolka Barevný inkoust nebo Černý inkoust bliká a svítí kontrolka Alarm

Došlo k chybě.

Podrobné informace naleznete v části „[Řešení potíží](#)“ v příručce online: *Průvodce pro pokročilé uživatele*.

* U některých typů chyb se kontrolka **Alarm** nerozsvítí.

● Pomocí obrazovky počítače

Stav inkoustu můžete ověřit pomocí monitoru stavu tiskárny.

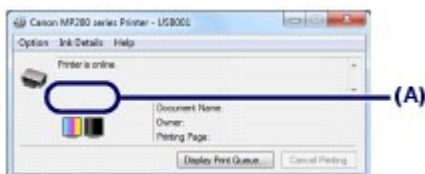

Pokud jsou k dispozici informace o hladině zbývajících inkoustu, zobrazí se v oblasti (A) symbol.

Příklad: 

Dochází inkoust. Připravte novou inkoustovou kazetu.

 **Poznámka**

- Při tisku se může zobrazit chybová zpráva. Přečtěte si zprávu a proveďte příslušnou akci.

Následujícím postupem otevřete potvrzovací obrazovku.

1. Otevřete okno nastavení ovladače tiskárny.

Viz příručka online: [Průvodce pro pokročilé uživatele](#) .

2. Na kartě Údržba (Maintenance) klepněte na tlačítko Zobrazit stav tiskárny (View Printer Status).

Chcete-li potvrdit informace o kazetě FINE, klepněte na nabídku Podrobnosti o inkoustu (Ink Details).

 **Poznámka**

- Během tisku můžete zobrazit monitor stavu tiskárny také klepnutím na ikonu tiskárny na hlavním panelu. V systémech Windows Vista a Windows XP klepněte na hlavním panelu na položku Tiskárna Canon XXX (Canon XXX Printer) („XXX“ označuje název zařízení).



 [Začátek stránky](#)

[Obsah](#) > [Běžná údržba](#) > [Čištění přístroje](#)

Čištění přístroje

Tato část popisuje čištění vnitřku přístroje.

- ➡ Čištění válečku podávání papíru
- ➡ Čištění vnitřku přístroje (čištění spodní desky)
- ➡ Čištění výstupků uvnitř přístroje



[↕ Začátek stránky](#)

C099

■ Čištění válečku podávání papíru

Pokud se váleček podávání papíru zašpiní nebo se na něj přilepí papírový prach, nemusí být papír podáván správně.

V takovém případě vyčistěte váleček podávání papíru. Čištěním se váleček opotřebovává, proto je provádějte pouze v případě potřeby.

Připravte si: tři listy běžného papíru formátu A4 nebo Letter

1. Ujistěte se, že je zařízení zapnuto, a pak vyjměte veškerý papír ze zadní přihrádky.
2. Opatrně otevřete výstupní přihrádku na papír a vytáhněte nástavec.
3. Vyčistěte váleček podávání papíru bez přítomnosti papíru.
 - (1) Opakovaně stiskněte tlačítko  (Údržba), dokud se nezobrazí symbol **b**.



- (2) Stiskněte tlačítko **Černý (Black)** nebo **Barevný (Color)**.
Váleček podávání papíru se při čištění otáčí.

4. Vyčistěte papírem váleček podávání papíru.
 - (1) Počkejte, až se váleček podávání papíru přestane točit, a vložte do zadní přihrádky tři listy běžného papíru formátu A4 nebo Letter.
 - (2) Zkontrolujte, zda je na displeji LED zobrazeno písmeno **b**, a pak stiskněte tlačítko **Černý (Black)** nebo **Barevný (Color)**.
Přístroj zahájí čištění. Čištění bude dokončeno po vysunutí papíru.

Poznámka

- Po dokončení čištění přepněte stisknutím tlačítka **Zastavit/Reset (Stop/Reset)** displej LED zpět do pohotovostního režimu kopírování.

Pokud se problém po vyčištění válečku podávání papíru nevyřeší, obraťte se na centrum servisu.



C101

■ Čištění vnitřku přístroje (čištění spodní desky)

Odstraňte z vnitřku přístroje skvrny. Pokud dojde ke znečištění vnitřku přístroje, může dojít ke znečištění potištěného papíru. Doporučujeme proto provádět pravidelné čištění.

▶ Důležité

- V průběhu čištění spodní desky neprovádějte žádné další operace.

Připravte si: list běžného papíru formátu A4 nebo Letter*

* Použijte nový list papíru.

1. Ujistěte se, že je zařízení zapnuto, a pak vyjměte veškerý papír ze zadní přihrádky.
2. Opatrně otevřete výstupní přihrádku na papír a vytáhněte nástavec.
3. Přeložte na šířku jeden list běžného papíru o velikosti A4 nebo Letter a poté jej rozložte.
4. Vložte do zadní přihrádky pouze tento list papíru, a to otevřenou stranou směrem k sobě.



5. Vyčistěte vnitřek přístroje.

(1) Opakovaně stiskněte tlačítko  (Údržba), dokud se nezobrazí symbol **J**.



(2) Stiskněte tlačítko **Černý (Black)** nebo **Barevný (Color)**.

Papír je podán do přístroje a při průchodu čistí jeho vnitřek.

Zkontrolujte složenou oblast vysunutého papíru. Je-li ušpiněná inkoustem, zopakujte čištění spodní desky.

Poznámka

- Při opětovném čištění spodní desky použijte nový list papíru.

Pokud problém není vyřešen ani po opakovaném čištění spodní desky, mohou být znečištěny výstupky uvnitř zařízení.

Postup při jejich čištění naleznete v části [Čištění výstupků uvnitř přístroje](#) .



[↕ Začátek stránky](#)

[Obsah](#) > [Běžná údržba](#) > [Čištění přístroje](#) > Čištění výstupků uvnitř přístroje

C102

■ Čištění výstupků uvnitř přístroje

⚠ Upozornění

- Před čištěním přístroje nezapomeňte vypnout napájení a odpojit napájecí kabel.

Pokud jsou znečištěny vyčnívající části ve vnitřním prostoru přístroje, setřete z nich inkoust bavlněným hadříkem.

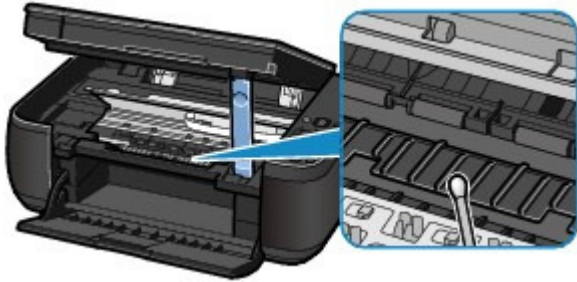

[↕ Začátek stránky](#)

Dodatek

[Právní omezení používání výrobku a používání obrazů](#)

[Rady k používání přístroje](#)



[↕ Začátek stránky](#)

Právní omezení používání výrobku a používání obrazů

Kopírování, skenování, tisk nebo jinou reprodukci níže uvedených dokumentů může zakazovat zákon.

Uvedený seznam není vyčerpávající a úplný. Máte-li pochybnosti, obraťte se na právního zástupce.

- Bankovky
- Peněžní poukázky
- Depozitní certifikáty
- Poštovní známky
(znehodnocené i neznehodnocené)
- Identifikační průkazy nebo odznaky
- Doklady o vojenské službě nebo o odvodu
- Šeky nebo směnky vydané vládními agenturami
- Řidičské průkazy a osvědčení o vlastnictví
- Cestovní šeky
- Stravenky
- Cestovní pasy
- Imigrační dokumenty
- Daňové kolky (znehodnocené i neznehodnocené)
- Cenné papíry a jiné dluhopisy
- Akcie
- Autorská díla a umělecká díla chráněná autorskými právy bez svolení vlastníka těchto práv



[Začátek stránky](#)

C112

Rady k používání přístroje

V této části jsou uvedeny rady k používání přístroje a k tisku s optimální kvalitou.

■ Inkoust se používá k různým účelům.

● Jakým způsobem je inkoust používán k jiným účelům než k tisku?

Inkoust lze použít k jiným účelům než k tisku. Inkoust se nepoužívá pouze k tisku, ale také k čištění tiskové hlavy pro zachování optimální kvality tisku.

Přístroj je vybaven funkcí automatického čištění inkoustových trysek, aby se zabránilo jejich zanesení. Během procesu čištění se inkoust pumpuje z trysek. Množství inkoustu použitého k čištění trysek je omezené a malé.

● Je při černobílém tisku používán barevný inkoust?

Při černobílém tisku se může používat i jiný než černý inkoust v závislosti na typu použitého papíru nebo na nastavení v ovladači tiskárny. Barevný inkoust se tedy spotřebovává dokonce i při černobílém tisku.

■ Tisk na speciální papír: Jak tisknout v optimální kvalitě!?

● Tip: Před tiskem zkontrolujte stav přístroje!

● Je tisková hlava v pořádku?

Pokud jsou trysky tiskové hlavy zanesené, bude tisk slabý a zbytečně vyplýtváte papír. Vytiskněte testovací vzorek trysek a zkontrolujte tiskovou hlavu.

Viz část [Nejasný tisk nebo tisk nesprávných barev](#) .

● Není vnitřek přístroje znečištěný inkoustem?

Po tisku velkého množství dokumentů nebo tisku bez ohraničení se může oblast, kterou prochází papír, znečistit inkoustem. Vyčistěte vnitřek přístroje pomocí funkce Čištění spodní desky.

Viz část [Čištění vnitřku přístroje \(čištění spodní desky\)](#) .

● Tip: Zkontrolujte, jak se správně vkládá papír!

● Je vložený papír správně orientovaný?



Do zadní přihrádky vkládejte papír tiskovou stranou směrem k sobě.

● Není papír zkroucený?

Zkroucený papír způsobuje uvíznutí papíru. Vyrovnajte zkroucený papír a poté ho znovu vložte.

Informace naleznete v části [Řešení potíží](#) v příručce online: *Průvodce pro pokročilé uživatele*.

● Tip: Po vložení papíru nezapomeňte zadat nastavení papíru!

Po vložení papíru vyberte vložený papír v nastavení Typ média (Media Type) v ovladači tiskárny nebo pomocí tlačítka **Papír (Paper)** na ovládacím panelu. Pokud není vybrán typ papíru, nemusíte dosáhnout uspokojivých výsledků tisku.

Viz část [Kopírování](#), [Tisk z počítače](#) a [Typy médií, které můžete použít](#).

K dispozici jsou různé typy papíru: Papír se speciální povrchovou úpravou pro tisk fotografií v optimální kvalitě a papír vhodný pro dokumenty. Nastavení Typ média (Media Type) v ovladači tiskárny definuje pro každý typ papíru jiné parametry tisku (např. použití inkoustu, vystřikování inkoustu nebo vzdálenost od trysek), což umožňuje dosáhnout u každého papíru optimální kvality tisku. Tlačítko **Papír (Paper)** na ovládacím panelu, které se používá při kopírování, má také některé podobné možnosti jako nastavení Typ média (Media Type) v ovladači tiskárny. Můžete tisknout s různými nastaveními v nabídce Typ média (Media Type) v ovladači tiskárny a nastaveními pomocí tlačítka **Papír (Paper)** na ovládacím panelu, která odpovídají jednotlivým typům vloženého papíru.

■ Ke zrušení tisku používejte tlačítko Zastavit/Reset (Stop/Reset)!

● Tip: Nikdy nemačkejte tlačítko Zapnout (ON)!

Pokud stisknete tlačítko **Zapnout (ON)** během tisku, tisková data odeslaná z počítače se nahromadí ve frontě v přístroji a další tisk nemusí být možný.

Chcete-li tisk zrušit, stiskněte tlačítko **Zastavit/Reset (Stop/Reset)**.



Poznámka

- Pokud se během tisku z počítače nepodaří zrušit tisk stisknutím tlačítka **Zastavit/Reset (Stop/Reset)**, otevřete okno nastavení ovladače tiskárny a odstraňte nepotřebné tiskové úlohy z monitoru stavu tiskárny.

■ Vyžaduje přístroj při používání nebo přepravě opatrné zacházení?

● Tip: Přístroj nepoužívejte ani nepřepravujte ve svislé ani šikmé poloze!

V případě použití nebo přepravy přístroje ve svislé nebo šikmé poloze může dojít k jeho poškození nebo k vylití inkoustu.

Přístroj nepoužívejte ani nepřepravujte ve svislé nebo šikmé poloze.

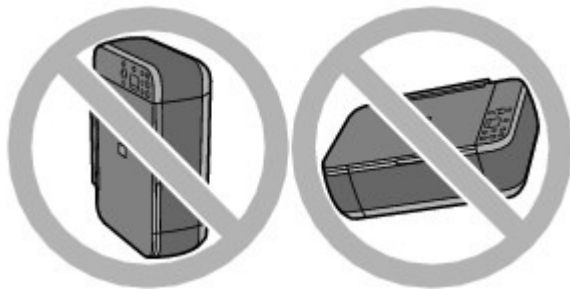

● Tip: Nepokládejte žádné předměty na kryt dokumentů!

Nepokládejte žádné předměty na kryt dokumentů. Při otvírání krytu dokumentů by tyto předměty mohly zapadnout do přístroje a způsobit jeho poškození.

Přístroj umístěte tak, aby na něj nemohly spadnout žádné předměty.

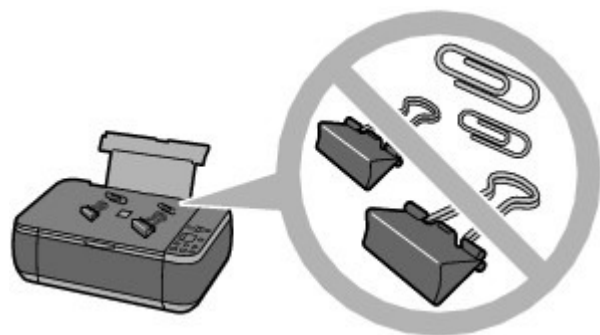

● Tip: Pečlivě vyberte místo, kam umístíte přístroj!

Umístěte přístroj do vzdálenosti alespoň 15 cm / 5,91 palce od jiných elektrických přístrojů, jako jsou například fluorescenční lampy. Pokud tuto vzdálenost nedodržíte, nemusí přístroj správně fungovat v důsledku fluorescenčního šumu.

■ Jak zachovat optimální kvalitu tisku?

Chcete-li tisknout v optimální kvalitě, zamezte vyschnutí a zanesení tiskové hlavy. Dodržujte vždy následující kroky a budete tisknout v optimální kvalitě.

● Při odpojení napájecího kabelu postupujte podle následujících pokynů.

1. Stisknutím tlačítka **Zapnout (ON)** vypněte přístroj.
2. Ověřte, že kontrolka **NAPÁJENÍ (POWER)** nesvítí.
3. Odpojte vidlici napájecího panelu ze zásuvky.

Pokud vypnete napájení stisknutím tlačítka **Zapnout (ON)**, přístroj automaticky zakryje tiskovou hlavu (trysky), aby se zamezilo jejich vyschnutí. Pokud odpojíte napájecí kabel z elektrické zásuvky dříve, než zhasne kontrolka **NAPÁJENÍ (POWER)**, tisková hlava se správně nezakryje a dojde k jejímu vyschnutí nebo ucpání.

Tento postup při odpojování napájecího kabelu vždy dodržujete.

● Tiskněte pravidelně!

Stejně jako vysychá špička fixu, pokud se delší dobu nepoužívá (dokonce je-li zakrytá), také tisková hlava může vyschnout nebo se zaneš, není-li delší dobu používána. Doporučujeme používat přístroj alespoň jednou za měsíc.

Poznámka

- Pokud potištné plochy popíšete zvýrazňovačem nebo fixem nebo pokud přijdou do kontaktu s vodou nebo potem, může se v závislosti na typu papíru inkoust rozmazat.

■ Barvy jsou nerovnoměrné a tisk je rozmazaný.

● Tip: Vytiskněte testovací vzorek trysek a zkontrolujte, nejsou-li trysky zanesené.

Pokud jsou zanesené trysky testovací hlavy, mohou být barvy nerovnoměrné nebo výsledky tisku rozmazané.

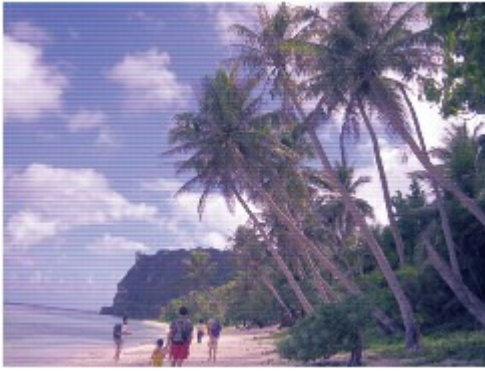

V takovém případě



Vytiskněte testovací vzorek trysek

Na výtisku zkontrolujte, nejsou-li trysky zanesené.

Viz část [Nejasný tisk nebo tisk nesprávných barev](#) .



[↕ Začátek stránky](#)



Tisk

Skenování

Kopírování

Řešení potíží

Jak používat tuto příručku

Vytištění této příručky

Údržba

Změna nastavení přístroje

Dodatek

Pokud zobrazíte tuto příručku online v jiném jazykovém prostředí než v angličtině, mohou se zobrazit některé popisy anglicky.

Tisk

Tisk z počítače

Tisk z přiloženého aplikačního softwaru

K čemu slouží aplikace Easy-PhotoPrint EX?

Tisk fotografií

Spuštění aplikace Easy-PhotoPrint EX

Výběr fotografie

Výběr papíru

Tisk

Vytvoření alba

Spuštění aplikace Easy-PhotoPrint EX

Výběr papíru a rozvržení

Výběr fotografie

Úpravy

Tisk

Tisk kalendářů

Spuštění aplikace Easy-PhotoPrint EX

Výběr papíru a rozvržení

Výběr fotografie

Úpravy

Tisk

Tisk nálepek

Spuštění aplikace Easy-PhotoPrint EX

Výběr papíru a rozvržení

Výběr fotografie

Úpravy

Tisk

Rozvržení tisku

Spuštění aplikace Easy-PhotoPrint EX

Výběr papíru a rozvržení

Výběr fotografie

Úpravy

Tisk

Oprava a vylepšení fotografií

Použití funkce Automatická oprava fotografií

Použití funkce Odstranění červených očí

Použití funkce Projasnění obličejů

- Použití funkce Zaostření tváře
- Použití funkce Digitální retuš tváře
- Použití funkce Odstranění skvrn
- Úprava obrázků
- Okno Opravit/zlepšit obrázky (Correct/Enhance Images)
- Vytváření statických obrázků z videa
 - Poživování video snímků/okno tisku videa
- Stahování obrázků ze stránek pro sdílení fotografií
 - Import fotografií z okna stránek pro sdílení fotografií
- Otázky a odpovědi
 - Jak lze přesunout (nebo zkopírovat) uložené soubory?
 - Ze které strany zobrazeného obrázku začíná tisk?
 - Jak lze vytisknout fotografie se stejnými okraji?
 - Co je „O1“ nebo „O4“?
- Nastavení tisku fotografií
 - Tisk živějších fotografií
 - Snížení fotografického šumu
 - Vytváření výřezů (Tisk fotografií)
 - Tisk fotografií s datem (Tisk fotografií)
 - Tisk více fotografií na jednu stránku
 - Tisk rejstříku fotografií
 - Tisk identifikačních fotografií (ID Photo Print)
 - Tisk informací o fotografii
 - Ukládání fotografií
 - Otvírání uložených souborů
- Jiná nastavení
 - Změna rozvržení
 - Změna pozadí
 - Přidání fotografií
 - Záměna pozice fotografií
 - Nahrazení fotografií
 - Změna polohy, natočení a velikosti fotografií
 - Oříznutí fotografií
 - Orámování fotografií
 - Tisk fotografií s datem
 - Připojení poznámek k fotografiím
 - Přidání textu do fotografií
 - Uložení
 - Nastavení svátků
 - Nastavení vzhledu kalendáře
 - Otvírání uložených souborů
- Tisk z jiného aplikačního softwaru
 - Různé metody tisku
 - Tisk s využitím snadného nastavení
 - Nastavení velikosti a orientace stránky

- Nastavení počtu kopií a pořadí tisku
- Nastavení okraje pro sešití
- Spuštění tisku bez ohraničení
- Tisk přizpůsobený velikosti stránky
- Tisk v měřítku
- Tisk rozvržené stránky
- Tisk plakátu
- Tisk brožury
- Oboustranný tisk
- Tisk razítka nebo pozadí
- Registrace razítka
- Registrace obrazových dat pro použití jako pozadí
- Tisk obálky
- Zobrazení výsledků tisku před tiskem
- Nastavení rozměrů papíru (Uživatelská velikost)
- Změna kvality tisku a úprava obrazových dat
 - Výběr kombinace úrovně kvality tisku a metody tisku polotónů
 - Tisk barevného dokumentu monochromaticky
 - Nastavení opravy barev
 - Optimální fotografický tisk obrazových dat
 - Nastavení barev v ovladači tiskárny
 - Tisk pomocí profilů ICC
 - Nastavení vyvážení barev
 - Nastavení jasu
 - Nastavení intenzity
 - Nastavení kontrastu
 - Simulace ilustrace
 - Reprezentace obrazových dat jedinou barvou
 - Reprezentace obrazových dat technologií Vivid Colors
 - Vyhazení hrubých obrysů
 - Změna vlastností barev pro zlepšení zbarvení
 - Snížení fotografického šumu
- Přehled ovladače tiskárny
 - Operace s ovladačem tiskárny
 - Ovladač tiskárny Canon IJ
 - Ovladač tiskárny XPS
 - Otevření okna nastavení ovladače tiskárny
 - Karta Údržba
 - Monitor stavu Canon IJ
 - Náhled tiskárny Canon IJ

Skenování

Skenování

- Skenování obrázků
 - Skenování obrázků
 - Před skenováním

Umístění dokumentů

Skenování pomocí ovládacího panelu zařízení

Předávání naskenovaných dat do počítače pomocí ovládacího panelu přístroje

Dodatek: Různá nastavení skenování

Výběr reakce na příkazy z ovládacího panelu pomocí programu MP Navigator EX

Skenování z přiloženého aplikačního softwaru

Informace o programu MP Navigator EX (dodávaný software skeneru)

Začínáme se skenováním

Spuštění programu MP Navigator EX

Snadné skenování v režimu automatického skenování

Skenování fotografií a dokumentů

Skenování většího počtu dokumentů současně

Skenování obrazů větších než sklo skeneru (Průvodce spojením)

Snadné skenování použitím rychlé volby

Užitečné funkce programu MP Navigator EX

Automatické opravy a zdokonalování kvality obrazů

Ruční opravy a zdokonalování kvality obrazů

Úprava obrázků

Vyhledávání obrazů

Rozřazování obrazů do kategorií

Využití obrazů v programu MP Navigator EX

Uložení

Uložení do souboru PDF

Vytváření a úprava souborů PDF

Tisk dokumentů

Tisk fotografií

Odesílání e-mailem

Úprava souborů

Nastavení hesel pro soubory PDF

Otevírání a úpravy souborů PDF chráněných heslem

Obrazovky programu MP Navigator EX

Obrazovka režimu procházení

Karta Skenování a import dokumentů nebo obrazů (Scan/Import Documents or Images)

Karta Zobrazit a použít obrazy v počítači (View & Use Images on your Computer)

Karta Uživatelské skenování použitím rychlé volby (Custom Scan with One-click)

Obrazovka Automatické skenování (Auto Scan) (okno Sken/Import (Scan/Import))

Dialogové okno Nastavení skenování (Scan Settings) (automatické skenování)

Obrazovka Foto/dokumenty (sklo skeneru) (Photos/Documents (Platen)) (okno Sken/Import (Scan/Import))

- Dialogové okno Nastavení skenování (Scan Settings) (Foto/dokumenty)
 - Dialogové okno Uložit (Save)
 - Dialogové okno Uložit jako soubor PDF (Save as PDF file)
 - Dialogové okno Nastavení PDF (PDF Settings)
 - Okno Zobr a použít (View & Use)
 - Okno Vytvořit/upravit soubor PDF (Create/Edit PDF file)
 - Dialogové okno Tisknout dokument (Print Document)
 - Dialogové okno Tisknout fotografii (Print Photo)
 - Dialogové okno Odeslat e-mailem (Send via E-mail)
 - Okno Opravit/Vylepšit obrazy (Correct/Enhance Images)
 - Obrazovka režimu rychlé volby
 - Dialogové okno Automatické skenování (Auto Scan)
 - Dialogové okno Uložit (Save) (Obrazovka režimu rychlé volby)
 - Dialogové okno Nastavení skenování (Scan Settings) (Obrazovka režimu rychlé volby)
 - Dialogové okno Uložit (Save)
 - Dialogové okno Nastavení Exif (Exif Settings)
 - Dialogové okno PDF
 - Dialogové okno Uložit jako soubor PDF (Save as PDF file)
 - Dialogové okno Pošta (Mail)
 - Dialogové okno OCR
 - Dialogové okno Uživatelský (Custom)
 - Dialogové okno Předvolby (Preferences)
 - Karta Obecné (General)
 - Karta Nastavení tlačítek skeneru (Scanner Button Settings) (uložení do počítače)
 - Dialogové okno Nastavení skenování (Scan Settings) (nastavení tlačítek skeneru)
- Dodatek: Otevírání jiných souborů než naskenovaných obrazů
- Otevření obrazů uložených v počítači
- Skenování z jiného aplikačního softwaru
- Informace o programu ScanGear (ovladač skeneru)
 - Skenování s rozšířeným nastavením v programu ScanGear (ovladač skeneru)
 - Spuštění programu ScanGear (ovladač skeneru)
 - Skenování v základním režimu
 - Skenování v rozšířeném režimu
 - Skenování v režimu automatického skenování
 - Skenování většího počtu dokumentů současně pomocí programu ScanGear (ovladač skeneru)
- Úpravy obrazů a nastavení barev pomocí programu ScanGear (ovladač skeneru)
- Opravy obrazu (Zaostřit s maskou, Zeslabit prach a škrábance, Oprava vyblednutí atd.)

- Úpravy barev pomocí barevného vzorku
- Nastavení sytosti a vyvážení barev
- Nastavení jasu a kontrastu
- Nastavení histogramu
- Nastavení tónové křivky
- Nastavení prahové hodnoty
- Obrazovky programu ScanGear (ovladač skeneru)
 - Karta Základní režim (Basic Mode)
 - Karta Rozšiř. režim (Advanced Mode)
 - Nastavení vstupu (Input Settings)
 - Nastavení výstupu (Output Settings)
 - Nastavení obrazu (Image Settings)
 - Tlačítka pro úpravy barev
 - Karta Režim automatického skenování (Auto Scan Mode)
 - Dialogové okno Předvolby (Preferences)
 - Karta Skener (Scanner)
 - Karta Náhled (Preview)
 - Karta Skenovat (Scan)
 - Karta Nastavení barev (Color Settings)
- Dodatek: Užitečné informace o skenování
 - Úpravy rámce pro oříznutí
 - Rozlišení
 - Formáty souborů
 - Soulad barev (Color Matching)
- Další metody skenování
 - Skenování pomocí ovladače WIA
 - Skenování pomocí Ovládacích panelů (pouze v systému Windows XP)

Kopírování

Tisk pomocí ovládacího panelu přístroje

- Kopírování
 - Vytváření kopií
 - Zmenšení nebo zvětšení kopie
 - Použití užitečných funkcí kopírování
 - Přepínání velikosti stránky mezi formáty A4 a Letter
 - Kopírování bez okrajů (Kopírování bez ohraničení)

Řešení potíží

Řešení potíží

- Pokud dojde k chybě
- Přístroj nelze zapnout
- Na displeji LED je zobrazen kód chyby
 - Kontrolka [Alarm] svítí oranžově
 - Střídavé blikání kontrolky NAPÁJENÍ (POWER) zeleně a kontrolky výstrahy oranžově

Displej LED nesvítí

Nelze nainstalovat ovladače MP Drivers

Nelze nainstalovat aplikaci

Aplikace Easy-WebPrint EX se nespustí nebo se nezobrazí nabídka Easy-WebPrint EX

Přístroj nelze správně připojit k počítači pomocí kabelu USB

Tisk nebo skenování je pomalé/Nefunguje vysokorychlostní spojení USB/Zobrazuje se zpráva „Toto zařízení může pracovat rychleji“

Neuspokojivé výsledky tisku

Nelze tisknout do konce úlohy

Na výtisku nic není/Výtisky jsou rozmazané/Barvy jsou nesprávné/Bílé pruhy

Barvy jsou nejasné

Čáry nejsou vyrovnané

Potištěný papír se kroutí nebo inkoust vytváří skvrny

Papír je špinavý/Potištěný povrch je poškrábaný

Zadní strana papíru je zašpiněná

Na stranách výtisku se vytisknou svislé čáry

Barvy jsou nerovnoměrné nebo jsou v barevných plochách pruhy

Tisk se nespustí

Kopírování nebo tisk se zastaví před dokončením

Přístroj se pohybuje, ale nevystřikuje se inkoust

Tisk není tak rychlý, jak lze očekávat

Držák kazety FINE se nepohybuje do polohy pro výměnu

Nesprávné podávání papíru

Uvznutí papíru

Papír uvízl ve výstupním otvoru pro papír nebo v zadní přihrádce

V ostatních případech

Na obrazovce počítače se objeví hlášení

Číslo chyby: B200 Došlo k chybě tiskárny. Vypněte tiskárnu a odpojte napájecí kabel tiskárny z elektrické zásuvky. Poté se obraťte na servisní středisko.

Číslo chyby: **** Došlo k chybě tiskárny. Vypněte a znovu zapněte tiskárnu. Pokud tímto postupem chybu neodstraníte, naleznete další podobnosti v uživatelské příručce.

Zobrazení chyby v důsledku odpojení napájecího kabelu

Chyba zápisu/Chyba výstupu/Chyba komunikace

Další chybové zprávy

Zobrazí se obrazovka programu Inkjet Printer/Scanner/Fax Extended Survey Program

Pro uživatele systému Windows

Monitor stavu tiskárny není zobrazen

Spuštění programu MP Navigator EX po každém stisknutí tlačítka SKENOVAT (SCAN) na přístroji

Potíže se skenováním

Skener nefunguje

Program ScanGear (ovladač skeneru) se nespustí

Obrazovka programu ScanGear (ovladač skeneru) se neobjeví a zobrazí se chybová zpráva

Kvalita skenování (obrazu zobrazeného na monitoru) je špatná

Naskenovaný obraz je obklopen bílými oblastmi

Není možné skenování více dokumentů najednou

V režimu automatického skenování nelze skenovat správně

Pomalá rychlost skenování

Zobrazí se zpráva „Nedostatek paměti.“

Během skenování přestane počítač fungovat

Po provedení upgrade systému Windows skener nefunguje

Potíže se softwarem

Program pro e-maily, který chcete použít, se nezobrazuje na obrazovce pro výběr e-mailového programu

Naskenovaný obraz se vytiskne zvětšený (zmenšený)

Naskenovaný obraz je na monitoru počítače zvětšený (zmenšený)

Naskenovaný obraz se neotevře

Potíže s programem MP Navigator EX

Nelze naskenovat správnou velikost

Pozici nebo velikost obrazu nelze při skenování pomocí ovládacího panelu správně zjistit

Dokument je umístěný správně, ale naskenovaný obraz je zešíkmený

Dokument je umístěný správně, ale naskenovaný obraz má změněnou orientaci

Pokud problém nelze vyřešit

Často kladené dotazy

Pokyny k používání (ovladač tiskárny)

Obecné informace (ovladač skeneru)

Použití aplikace Easy-PhotoPrint EX

Použití aplikace MP Navigator EX

Průvodce pro pokročilé uživatele

Průvodce pro pokročilé uživatele > Jak používat tuto příručku

Jak používat tuto příručku

- ➔ Použití okna Obsah
- ➔ Použití okna Vysvětlení
- ➔ Vytisknutí této příručky
- ➔ Použití klíčových slov k vyhledání určitého dokumentu
- ➔ Registrace oblíbených dokumentů do osobní příručky
- ➔ Symboly použité v tomto dokumentu
- ➔ Ochranné známky a licence

[Začátek stránky](#) ↑



Průvodce pro pokročilé uživatele

Průvodce pro pokročilé uživatele > Jak používat tuto příručku > Použití okna Obsah

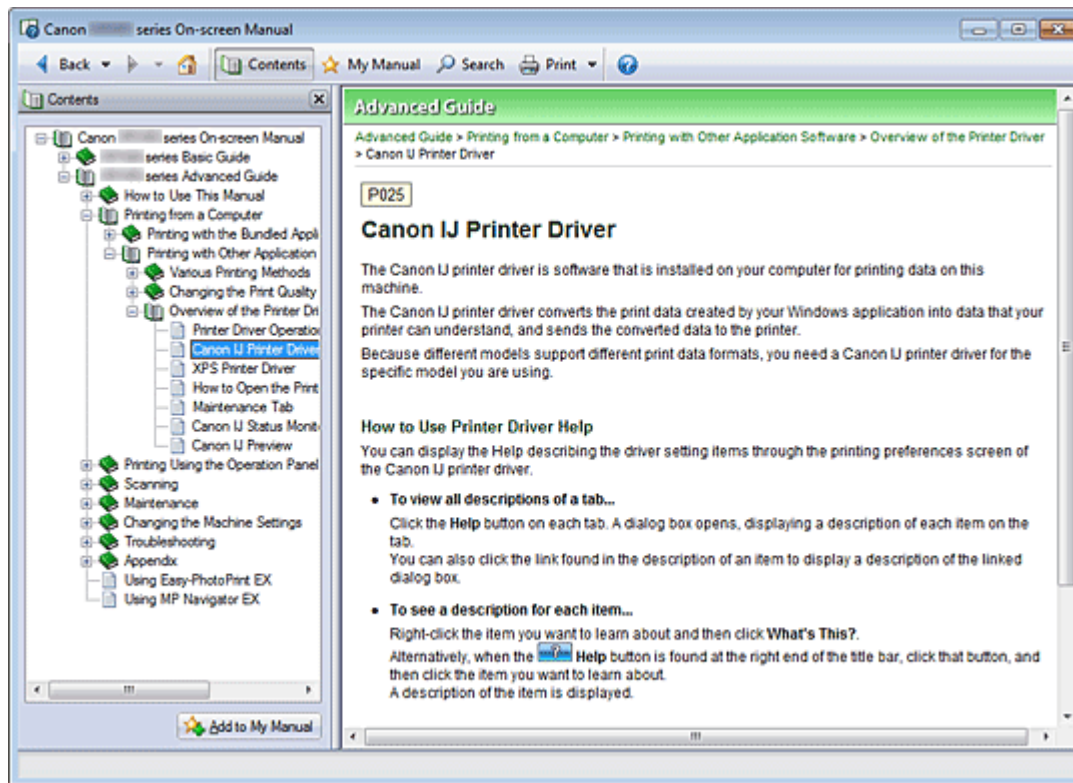
Použití okna Obsah



Pokud v okně obsahu vlevo od příručky online klepnete na nadpis dokumentu, zobrazí se vpravo v okně s vysvětlením dokumenty odpovídající danému nadpisu.

Pokud klepnete na ikonu , umístěnou nalevo od značky , zobrazí se nadpisy dokumentů na nižších úrovních.

Poznámka

- Okno obsahu zobrazíte nebo skryjete klepnutím na tlačítko .

Začátek stránky 

Průvodce pro pokročilé uživatele

Průvodce pro pokročilé uživatele > Jak používat tuto příručku > Použití okna Vysvětlení

Použití okna Vysvětlení

Okno Vysvětlení

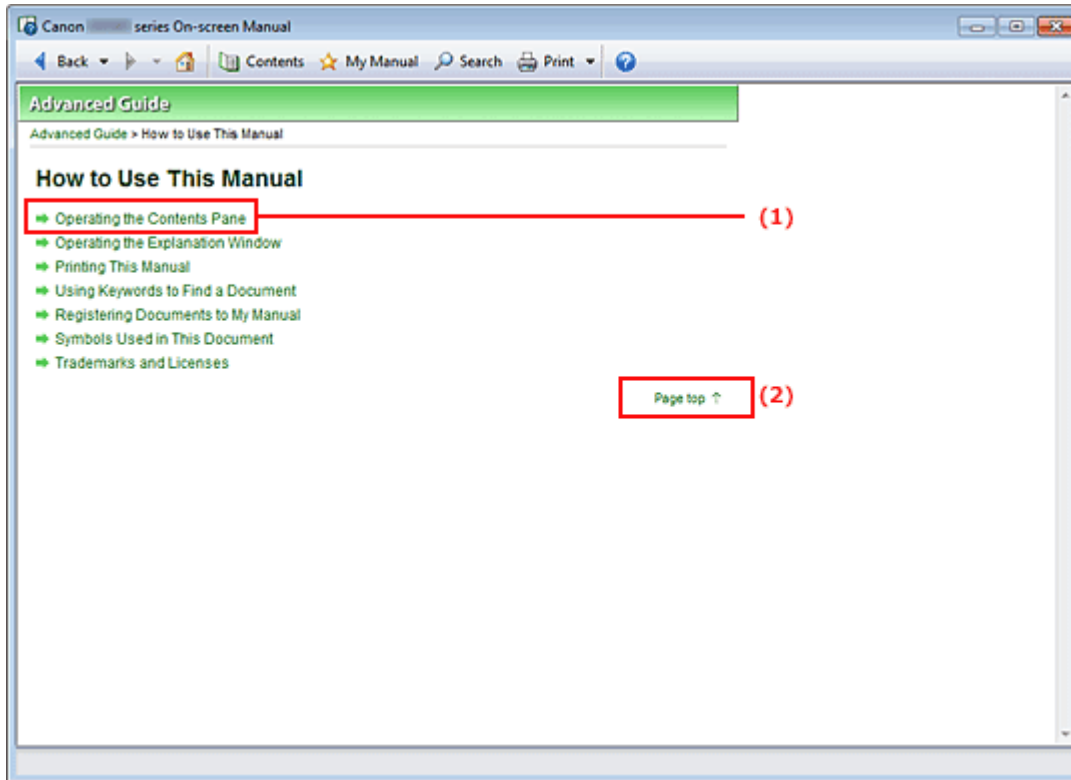

(1) Klepnutím na některý zelený znak přejdete na odpovídající dokument.

(2) Kurzor bude umístěn na začátku tohoto dokumentu.

Použití okna Vysvětlení

Tato příručka online popisuje okno zobrazené při použití operačního systému Windows 7 Home Premium (dále jen systém Windows 7).

[Začátek stránky ↑](#)

Průvodce pro pokročilé uživatele





Průvodce pro pokročilé uživatele > Jak používat tuto příručku > Vytisknutí této příručky

Vytisknutí této příručky



Klepnutím na tlačítko  zobrazíte v levé části příručky online okno tisku.

Poznámka

- Klepnutím na tlačítko  můžete okno tisku zavřít nebo zobrazit.
- Klepnutím na tlačítko  a následně na tlačítko Vzhled stránky (Page Setup) zobrazíte dialogové okno Vzhled stránky (Page Setup). Nyní můžete snadno nastavit parametry papíru pro tisk.
- Klepnutím na tlačítko  a potom na položku Nastavení tisku (Print Settings) zobrazíte dialogové okno Tisk (Print). Jakmile se dialogové okno zobrazí, zvolte tiskárnu, kterou chcete pro tisk použít. Karta Nastavení tisku (Print Setup) také umožňuje vybrat tiskárnu, která bude použita. Po výběru tiskárny klepněte na položku Vlastnosti... (Properties...) a určete nastavení tisku.
- Klepnutím na tlačítko  a poté na položku Nastavení možností (Option Settings) zobrazíte dialogové okno Nastavení možností (Option Settings). V tomto okně můžete nastavit parametry tisku.
 - Tisknout název dokumentu a číslo stránky (Print document title and page number)
Je-li toto políčko zaškrtnuto, bude v záhlaví (v horní části dokumentu) vytištěn název příručky a číslo stránky.
 - Tisknout barvu pozadí a obrázky (Print background color and images)
Je-li toto políčko zaškrtnuto, bude se tisknout barva pozadí a obrázky. Některé obrázky budou vytištěny bez ohledu na to, zda je toto políčko zaškrtnuto.
 - Ověřit počet tištěných stránek před zahájením tisku (Check number of pages to be printed before printing)
Je-li toto políčko zaškrtnuto, zobrazí se před zahájením tisku dialogové okno Potvrzení počtu tištěných stránek (Print Page Count Confirmation). V tomto dialogovém okně můžete zkontrolovat, kolik stran bude vytištěno.

Na kartě Výběr dokumentu (Document Selection) vyberte způsob tisku dokumentu. K dispozici jsou následující čtyři metody tisku:

- Tisknout aktuální dokument
- Tisknout vybrané dokumenty

- Tisknout příručku
- Tisknout všechny dokumenty

Poznámka

- Můžete vybrat typ dokumentu, který chcete vytisknout, a poté na kartě Nastavení tisku (Print Setup) nastavení tisku upřesnit.
-

Tisknout aktuální dokument

Je možné tisknout právě zobrazený dokument.

1. V části Vybrat cíl (Select Target) vyberte položku Aktuální dokument (Current Document)

V seznamu Dokumenty k vytištění (Documents to Be Printed) se zobrazí název aktuálně zobrazeného dokumentu.

Poznámka

- Výběrem možnosti Tisknout propojené dokumenty (Print linked documents) můžete také vytisknout dokumenty, které jsou propojeny s aktuálním dokumentem. Propojené dokumenty budou rovněž přidány do seznamu Dokumenty k vytištění (Documents to Be Printed).
 - Klepnutím na tlačítko Náhled (Print Preview) můžete zobrazit a zkontrolovat výsledek tisku ještě před samotným vytištěním dokumentu.
-

2. Klepněte na kartu Nastavení tisku (Print Setup)

Na kartě Vzhled stránky (Page Setup) vyberte tiskárnu, která bude použita, a v případě potřeby upravte jednoduché nastavení tisku.

3. Klepněte na tlačítko Zahájit tisk (Start Printing)

Zobrazí se zpráva s potvrzením počtu tisknutých stránek.

4. Spusťte tisk

Zkontrolujte počet stránek k vytištění a klepněte na tlačítko Ano (Yes).

Vytisknou se aktuálně zobrazené dokumenty.

Tisknout vybrané dokumenty

Můžete vybrat a vytisknout dokumenty, které chcete vytisknout.

1. V části Vybrat cíl (Select Target) vyberte možnost Vybrané dokumenty (Selected Documents)

Názvy všech dokumentů se zobrazí v seznamu Dokumenty k vytištění (Documents to Be Printed).

2. Vyberte dokumenty, které chcete vytisknout

V seznamu Dokumenty k vytištění (Documents to Be Printed) vyberte a zaškrtněte políčka u názvů dokumentů, které chcete vytisknout.

Poznámka

- Pokud zaškrtnete políčko Automaticky vybrat dokumenty v nižších hierarchiích (Automatically select documents in lower hierarchies), zaškrtnou se současně políčka všech podřízených dokumentů.
 - Klepnutím na tlačítko Vybrat vše (Select All) zaškrtnete políčka u všech dokumentů. Klepnutím na tlačítko Vymazat vše (Clear All) zrušíte zaškrtnutí políček u všech názvů dokumentů.
 - Klepnutím na tlačítko Náhled (Print Preview) můžete zobrazit a zkontrolovat výsledek tisku ještě před samotným vytištěním dokumentu.
-

3. Klepněte na kartu Nastavení tisku (Print Setup)

Na kartě Vzhled stránky (Page Setup) vyberte tiskárnu, která bude použita, a v případě potřeby upravte jednoduché nastavení tisku.

4. Klepněte na tlačítko Zahájit tisk (Start Printing)

Zobrazí se zpráva s potvrzením počtu tisknutých stránek.

5. Spusťte tisk

Zkontrolujte počet stránek k vytištění a klepněte na tlačítko Ano (Yes).

Budou vytištěny všechny dokumenty, jejichž políčko je zaškrtnuté.

Tisknout příručku

Můžete vybrat a vytisknout dokumenty, které jsou uloženy v osobní příručce.

Podrobnosti o osobní příručce najdete v tématu „[Registrace oblíbených dokumentů do osobní příručky](#)“.

1. V části Vybrat cíl (Select Target) vyberte možnost Příručka (My Manual)

V seznamu Dokumenty k vytištění (Documents to Be Printed) se zobrazí dokumenty, které jste uložili do osobní příručky.

2. Vyberte dokumenty, které chcete vytisknout

V seznamu Dokumenty k vytištění (Documents to Be Printed) vyberte a zaškrtněte políčka u názvů dokumentů, které chcete vytisknout.

Poznámka

- Klepnutím na tlačítko Vybrat vše (Select All) zaškrtnete políčka u všech dokumentů. Klepnutím na tlačítko Vymazat vše (Clear All) zrušíte zaškrtnutí políček u všech názvů dokumentů.
- Klepnutím na tlačítko Náhled (Print Preview) můžete zobrazit a zkontrolovat výsledek tisku ještě před samotným vytištěním dokumentu.

3. Klepněte na kartu Nastavení tisku (Print Setup)

Na kartě Vzhled stránky (Page Setup) vyberte tiskárnu, která bude použita, a v případě potřeby upravte jednoduché nastavení tisku.

4. Klepněte na tlačítko Zahájit tisk (Start Printing)

Zobrazí se zpráva s potvrzením počtu tisknutých stránek.

5. Spusťte tisk

Zkontrolujte počet stránek k vytištění a klepněte na tlačítko Ano (Yes).

Budou vytištěny všechny dokumenty, jejichž políčko je zaškrtnuté.

Tisknout všechny dokumenty

Můžete vytisknout všechny dokumenty z příručky online.

1. V části Vybrat cíl (Select Target) vyberte možnost Všechny dokumenty (All Documents)

V seznamu Dokumenty k vytištění (Documents to Be Printed) se zobrazí názvy všech dokumentů a políčka budou automaticky zaškrtnuta.

Poznámka

- Pokud zrušíte zaškrtnutí políčka u názvu určitého dokumentu, nebude tento dokument vytištěn.
- Klepnutím na tlačítko Vybrat vše (Select All) zaškrtnete políčka u všech dokumentů.

Klepnutím na tlačítko Vymazat vše (Clear All) zrušíte zaškrtnutí políček u všech názvů dokumentů.

- Klepnutím na tlačítko Náhled (Print Preview) můžete zobrazit a zkontrolovat výsledek tisku ještě před samotným vytisknutím dokumentu.
-

2. Klepněte na kartu Nastavení tisku (Print Setup)

Na kartě Vzhled stránky (Page Setup) vyberte tiskárnu, která bude použita, a v případě potřeby upravte jednoduché nastavení tisku.

3. Klepněte na tlačítko Zahájit tisk (Start Printing)

Zobrazí se zpráva s potvrzením počtu tisknutých stránek.

4. Spustíte tisk

Zkontrolujte počet stránek k vytisknutí a klepněte na tlačítko Ano (Yes).

Budou vytisknuty všechny dokumenty.

Důležité

- K vytisknutí všech dokumentů je potřeba velké množství papíru. Před zahájením tisku věnujte pozornost údajům o počtu stránek v dialogovém okně Potvrzení počtu tištěných stránek (Print Page Count Confirmation).
- V dialogovém okně Náhled (Print Preview) můžete přizpůsobit tisk šířce papíru nebo nastavit úroveň zvětšení. Pokud však tisk s nově nastaveným zvětšením přesahuje plochu papíru, příslušná část dokumentu nebude na papír vytisknuta.

[Začátek stránky ↑](#)

Průvodce pro pokročilé uživatele

Průvodce pro pokročilé uživatele > Jak používat tuto příručku > Použití klíčových slov k vyhledání určitého dokumentu

Použití klíčových slov k vyhledání určitého dokumentu

Cílový dokument můžete vyhledat zadáním klíčového slova.

Budou prohledány všechny dokumenty v aktuálně zobrazené příručce online.

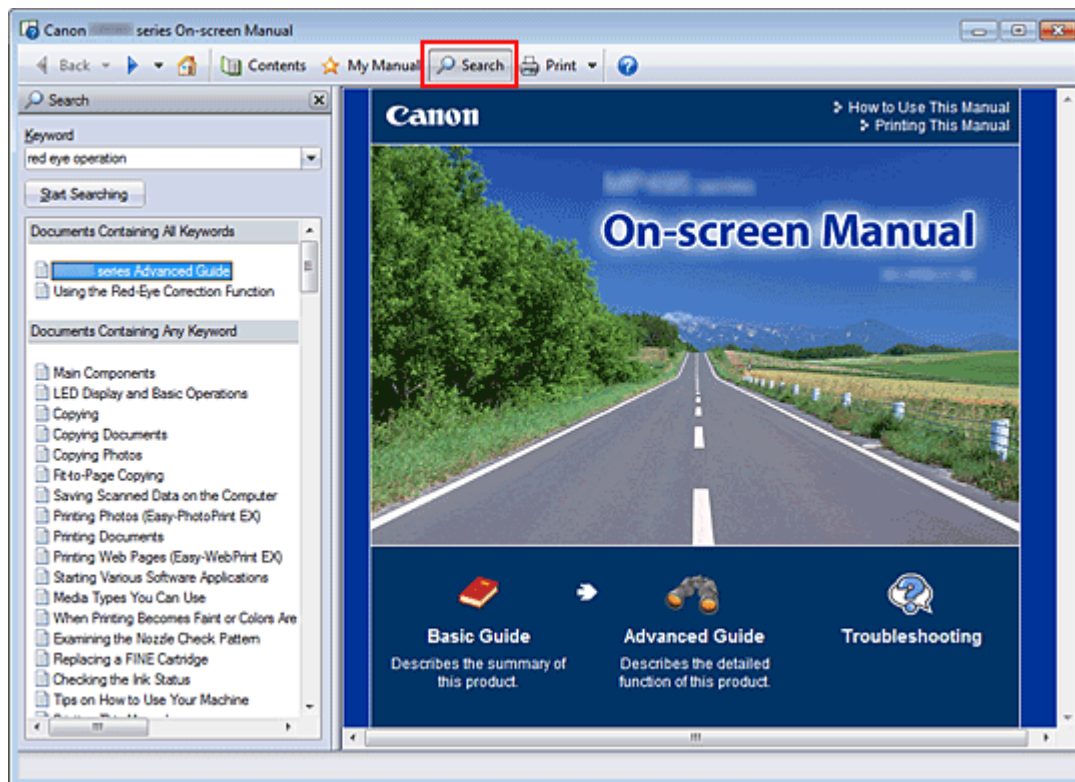

1. Klepněte na tlačítko

Na levé straně příručky online se zobrazí okno hledání.

Poznámka

- Okno hledání můžete zavřít nebo zobrazit klepnutím na tlačítko .

2. Zadejte klíčové slovo

V poli Klíčové slovo (Keyword) zadejte řetězec, který chcete vyhledat.

Pokud chcete zadat více klíčových slov, vložte mezi jednotlivá slova mezeru.

Poznámka

- Je možné zadat až 10 hledaných klíčových slov nebo až 255 znaků.
- Velká a malá písmena se nerozlišují.
- Program může také vyhledat klíčová slova, která obsahují mezery.
- Nejsnadnějším způsobem rychlého vyhledání dokumentu, který chcete přečíst, je zadání klíčových slov níže popsaným způsobem.
 - Informace o ovládání právě používané funkce:
Zadejte název nabídky, která je zobrazena na ovládacím panelu tohoto zařízení nebo v počítači (např. kopírovat vymazání rámečku).
 - Vysvětlení postupu pro určitý záměr:
Zadejte funkci a položku, kterou chcete vytisknout (např.: tisk kalendáře).

3. Klepněte na tlačítko Spustit hledání (Start Searching)

Spustí se hledání a názvy dokumentů obsahující klíčové slovo se zobrazí v seznamu výsledků hledání.

Po spuštění hledání zadáním více klíčových slov se výsledky hledání zobrazí následujícím způsobem.

[Dokumenty obsahující přesnou shodu] ([Documents Containing Perfect Match])

Dokumenty obsahující hledaný řetězec znaků (včetně mezer) přesně podle zadání (dokonalá shoda)

[Dokumenty se všemi klíčovými slovy] ([Documents Containing All Keywords])

Dokumenty obsahující všechna zadaná klíčová slova

[Dokumenty s libovolným klíčovým slovem] ([Documents Containing Any Keyword])

Dokumenty obsahující alespoň jedno ze zadaných klíčových slov

4. Zobrazte dokument, který chcete číst

V seznamu výsledků hledání poklepejte na název dokumentu, který chcete číst (nebo dokument vyberte a stiskněte klávesu Enter).

Po zobrazení dokumentu odpovídajícího názvu budou zvýrazněna klíčová slova nalezená v daném dokumentu.

Poznámka

- Při úpravě klíčových slov a provedení dalšího vyhledávání více termínů zůstává historie hledání uložena. Pokud chcete historii hledání odstranit, klepněte na tlačítko , které se nachází napravo od pole Klíčové slovo (Keyword), a vyberte zobrazenou možnost Vymazat historii (Clear History).

[Začátek stránky](#) ↑

Průvodce pro pokročilé uživatele

Průvodce pro pokročilé uživatele > Jak používat tuto příručku > Registrace oblíbených dokumentů do osobní příručky

Registrace oblíbených dokumentů do osobní příručky

Často čtené dokumenty můžete registrovat jako dokumenty osobní příručky, abyste je mohli v budoucnu rychleji najít.

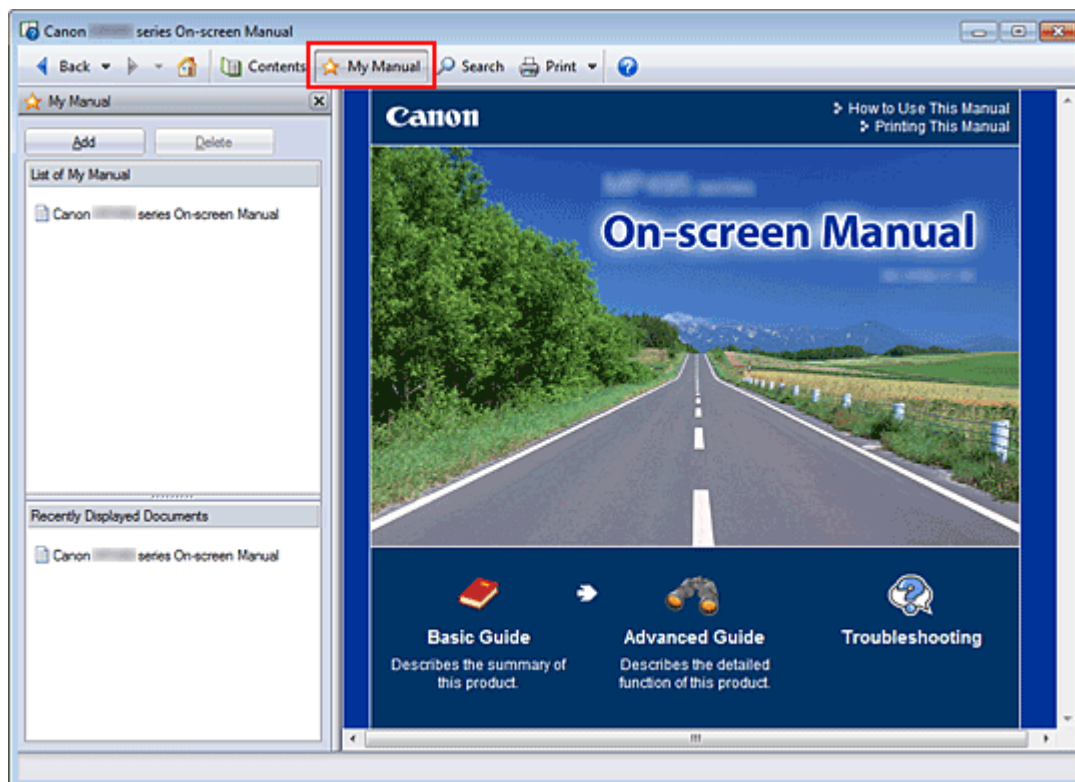

1. Zobrazte dokument

Zobrazte dokument, který chcete přidat do osobní příručky.

2. Klepněte na tlačítko

Na levé straně příručky online se zobrazí okno Příručka.

Poznámka

- Klepnutím na tlačítko  můžete okno Příručka zavřít nebo zobrazit.

3. Zaregistrujte dokument do osobní příručky

Klepněte na tlačítko Přidat (Add).

Název aktuálně zobrazeného dokumentu se přidá do seznamu Seznam příručky (List of My Manual).

Poznámka

- Přidávat dokumenty do osobní příručky je možné i následujícími způsoby. Po přidání dokumentu do osobní příručky se na ikoně dokumentu v okně obsahu zobrazí symbol .
 - V seznamu Nedávno zobrazené dokumenty (Recently Displayed Documents) poklepejte na dokument (nebo jej vyberte a stiskněte klávesu Enter), který chcete do příručky přidat, a po zobrazení názvu dokumentu klepněte na tlačítko Přidat (Add).
 - Klepněte pravým tlačítkem na název dokumentu v okně obsahu nebo klepněte pravým tlačítkem na okno s vysvětlením a v nabídce vyberte možnost Přidat k příručce (Add to My Manual).
 - V okně obsahu vyberte dokument, který chcete přidat do příručky, a klepněte na možnost Přidat k příručce (Add to My Manual) v pravé dolní části okna.

4. Zobrazte Příručku

Pokud poklepete na název dokumentu (nebo jej vyberete a stisknete klávesu Enter) v seznamu Seznam příručky (List of My Manual), zobrazí se toto téma v okně Vysvětlení.



Poznámka

- Chcete-li dokument odstranit ze seznamu Seznam příručky (List of My Manual), vyberte název požadovaného dokumentu v seznamu a klepněte na tlačítko Odstranit (Delete) (nebo stiskněte klávesu Delete).

[Začátek stránky](#) ↑

Průvodce pro pokročilé uživatele

Průvodce pro pokročilé uživatele > Jak používat tuto příručku > Symboly použité v tomto dokumentu

Symboly použité v tomto dokumentu

Varování

Při nedodržení pokynů hrozí nebezpečí smrti nebo vážného zranění způsobené nesprávným používáním zařízení. Tyto pokyny je třeba dodržovat pro zajištění bezpečného provozu.

Upozornění

Při nedodržení těchto pokynů hrozí nebezpečí zranění osob nebo poškození majetku způsobené nesprávným používáním zařízení. Tyto pokyny je třeba dodržovat pro zajištění bezpečného provozu.

Důležité

Pokyny obsahují důležité informace. Doporučujeme tyto údaje přečíst.

Poznámka

Pokyny obsahují poznámky týkající se provozu a doplňková vysvětlení.

[Začátek stránky ↕](#)

Průvodce pro pokročilé uživatele

[Průvodce pro pokročilé uživatele](#) > [Jak používat tuto příručku](#) > [Ochranné známky a licence](#)

Ochranné známky a licence

- Microsoft je registrovaná ochranná známka společnosti Microsoft Corporation.
- Windows je registrovaná ochranná známka společnosti Microsoft Corporation, registrovaná v USA a/ nebo v dalších zemích.
- Windows Vista je registrovaná ochranná známka společnosti Microsoft Corporation, registrovaná v USA a/nebo v dalších zemích.
- Internet Explorer je registrovaná ochranná známka společnosti Microsoft Corporation, registrovaná v USA a/nebo v dalších zemích.
- Macintosh a Mac jsou ochranné známky společnosti Apple Inc. registrované v USA a v dalších zemích.
- Bonjour je ochranná známka společnosti Apple Inc., registrovaná v USA a v dalších zemích.
- Adobe, Adobe Photoshop a Adobe RGB a Adobe RGB (1998) jsou buď registrované ochranné známky, nebo ochranné známky společnosti Adobe Systems Incorporated v USA a/nebo v dalších zemích.



Poznámka

- Formální název systému Windows Vista je operační systém Microsoft Windows Vista.

Exif Print

Tento přístroj podporuje technologii Exif Print.

Exif Print je standard pro vylepšenou komunikaci mezi digitálními fotoaparáty a tiskárnami. Pokud připojíte k tiskárně digitální fotoaparát kompatibilní se standardem Exif Print, budou k optimalizaci obrázku použita data zaznamenaná při pořízení snímku a výsledkem budou vysoce kvalitní výtisky.

[Začátek stránky](#) ↑

Průvodce pro pokročilé uživatele

Průvodce pro pokročilé uživatele > Tisk z počítače

Tisk z počítače

- ➔ Tisk z přiloženého aplikačního softwaru
- ➔ Tisk z jiného aplikačního softwaru

[Začátek stránky ↕](#)

Průvodce pro pokročilé uživatele

Průvodce pro pokročilé uživatele > Tisk z počítače > Tisk z přiloženého aplikačního softwaru

Tisk z přiloženého aplikačního softwaru

- ➔ K čemu slouží aplikace Easy-PhotoPrint EX?
- ➔ Tisk fotografií
- ➔ Vytvoření alba
- ➔ Tisk kalendářů
- ➔ Tisk nálepek
- ➔ Rozvržení tisku
- ➔ Oprava a vylepšení fotografií
- ➔ Vytváření statických obrázků z videa
- ➔ Stahování obrázků z webů pro sdílení fotografií
- ➔ Otázky a odpovědi
- ➔ Nastavení tisku fotografií
- ➔ Jiná nastavení

[Začátek stránky ↕](#)

Průvodce pro pokročilé uživatele

Průvodce pro pokročilé uživatele > Tisk z počítače > Tisk z přiloženého aplikačního softwaru > K čemu slouží aplikace Easy-PhotoPrint EX?

A000

Easy-PhotoPrint EX

K čemu slouží aplikace Easy-PhotoPrint EX?

Aplikace Easy-PhotoPrint EX umožňuje snadnou tvorbu alb, kalendářů a nálepek z vašich digitálních fotografií.

Můžete rovněž snadno tisknout fotografie bez ohraničení.

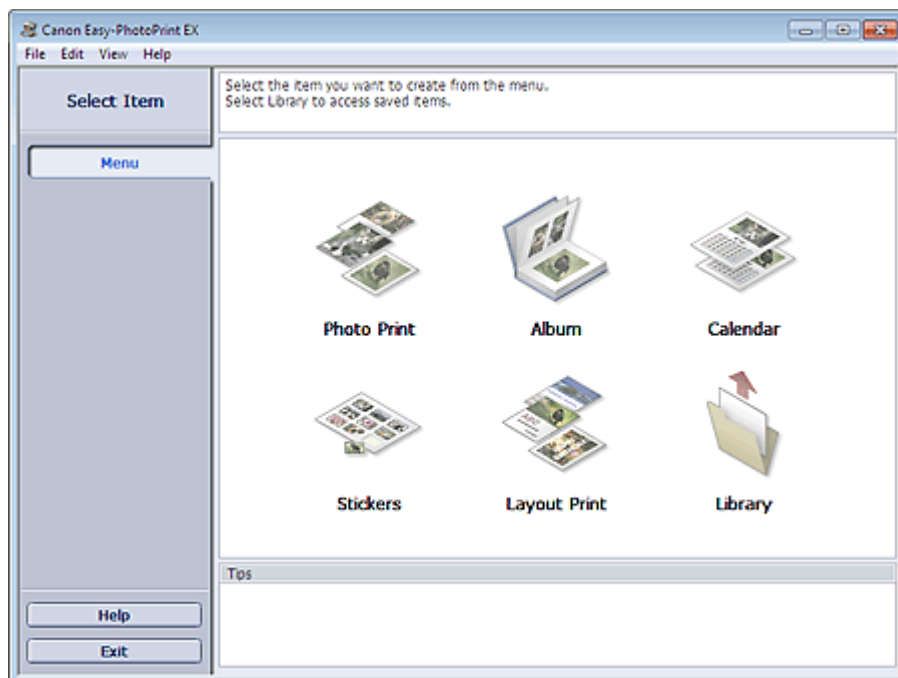

► Důležité

- Aplikaci Easy-PhotoPrint EX lze použít pouze s inkoustovými tiskárnami Canon. Některé kompaktní fotografické tiskárny Canon, například tiskárny SELPHY CP series, nemusí být podporovány.
- Chcete-li tisknout vytvořené položky, musí být v systému nainstalována tiskárna s podporou aplikace Easy-PhotoPrint EX.
- Pokud je nainstalována aplikace Easy-PhotoPrint EX do počítače, který již obsahuje aplikaci Easy-LayoutPrint, nahradí aplikace Easy-PhotoPrint EX stávající aplikaci Easy-LayoutPrint.

📖 Poznámka

- Popis obrazovek aplikace Easy-PhotoPrint EX naleznete v nápovědě aplikace Easy-PhotoPrint EX. Klepněte na možnost Nápověda (Help) na obrazovce nebo v dialogovém okně nebo vyberte možnost Nápověda pro Easy-PhotoPrint EX... (Easy-PhotoPrint EX Help...) v nabídce Nápověda (Help). Zobrazí se nápověda.

O technologii Exif Print

Aplikace Easy-PhotoPrint EX podporuje technologii „Exif Print“. Exif Print je standard pro vylepšenou komunikaci mezi digitálními fotoaparáty a tiskárnami.

Pokud připojíte k tiskárně digitální fotoaparát kompatibilní se standardem Exif Print, budou k optimalizaci obrázku použita data zaznamenaná při pořízení snímku a výsledkem budou vysoce kvalitní fotografie.

Spuštění aplikace Easy-PhotoPrint EX z jiných aplikací

Aplikaci Easy-PhotoPrint EX lze spustit z jiných aplikací.

Více informací o spuštění aplikace naleznete v příručce k aplikaci.

- Aplikace MP Navigator EX verze 1.00 nebo novější podporuje následující funkce.
 - Tisk fotografií (Photo Print)
 - Album
- Aplikace ZoomBrowser EX verze 6.0 nebo novější podporuje následující funkce.
 - Tisk fotografií (Photo Print)
 - Album
- Aplikace ZoomBrowser EX verze 5.8 nebo novější podporuje následující funkci.
 - Album
- Aplikace Digital Photo Professional verze 3.2 nebo novější podporuje následující funkci.
 - Tisk fotografií (Photo Print)

Důležité

- Spuštění aplikace Easy-PhotoPrint EX z aplikace Digital Photo Professional má určitá omezení:
 - V oblasti tlačítek kroků na levé straně obrazovky se nezobrazí tlačítka Nabídka (Menu) a Otevřít (Open).
 - Obrázky nelze opravovat ani vylepšovat.
 - Nelze měnit pořadí zobrazení obrázků.
 - Upravené obrázky nelze uložit.
 - V dialogovém okně Předvolby (Preferences) na kartě Upřesnit (Advanced) nelze pro možnost Oprava barev pro tisk (Color correction for printing) vybrat jinou možnost než Povolit profil ICC (Enable ICC Profile). Proto nelze použít funkce Vivid Photo a Snížení fotografického šumu (Photo Noise Reduction).

- Aplikace Solution Menu EX verze 1.0.0 nebo novější podporuje následující funkce.
 - Tisk fotografií (Photo Print)
 - Album
 - Kalendář (Calendar)
 - Tisk rozvržení (Layout Print)

Důležité

- Pokud je aplikace Easy-PhotoPrint EX spuštěna výběrem funkce v aplikaci Solution Menu EX, nezobrazí se v oblasti tlačítek kroků na levé straně obrazovky tlačítko Nabídka (Menu).

Podporované datové formáty obrázků a videa (přípony)

- BMP (.bmp)
- JPEG (.jpg, .jpeg)
- TIFF (.tif, .tiff)
- PICT (.pict, .pct)
- Obrázek aplikace Easy-PhotoPrint (.epp)
- MOV (.mov)

Důležité

- Podporována jsou pouze videa ve formátu MOV zaznamenaná digitálními fotoaparáty Canon.
- Pokud se při výběru obrazu stane, že vybraná složka obsahuje soubor TIFF, může v závislosti na formátu TIFF dojít k tomu, že se obraz nezobrazí správně nebo že aplikace Easy-PhotoPrint EX bude ukončena. V takovém případě přesuňte soubor TIFF do jiné složky nebo tento soubor znovu vytvořte v jiném datovém formátu a potom znovu vyberte danou složku.

Poznámka

- Miniatury souborů v nepodporovaných formátech se zobrazí jako  (otazník).

- Při spuštění aplikace Easy-PhotoPrint EX z aplikace Digital Photo Professional se zobrazí všechny soubory podporované aplikací Digital Photo Professional.
-

Formáty souborů (přípony) podporované aplikací Easy-PhotoPrint EX

- Obrázek aplikace Easy-PhotoPrint EX (.e6)
- Soubor alba aplikace Easy-PhotoPrint EX (.e1)
- Soubor nálepek aplikace Easy-PhotoPrint EX (.e2)
- Soubor kalendáře aplikace Easy-PhotoPrint EX (.e4)
- Soubor rozvržení tisku aplikace Easy-PhotoPrint EX (.e5)

[Začátek stránky](#) ↕

Průvodce pro pokročilé uživatele

Průvodce pro pokročilé uživatele > Tisk z počítače > Tisk z přiloženého aplikačního softwaru > Tisk fotografií

A010

Easy-PhotoPrint EX

Tisk fotografií

Aplikace Easy-PhotoPrint EX umožňuje vytisknout oblíbené fotografie v celé řadě rozvržení.

Můžete rovněž snadno vytvářet fotografie bez ohraničení.

Vhodné opravy pro fotografie lze při tisku použít automaticky.

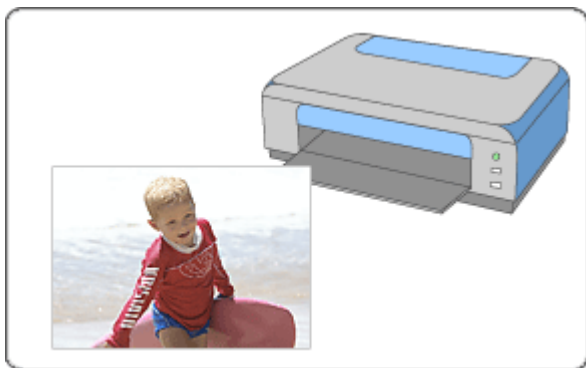

Postup

1. Spuštění aplikace Easy-PhotoPrint EX
2. Výběr fotografie
3. Výběr papíru
4. Tisk

Vyzkoušejte

- ➔ Oprava a vylepšení fotografií
- ➔ Vytváření statických obrázků z videa
- ➔ Stahování obrázků z webů pro sdílení fotografií
- ➔ Tisk živějších fotografií
- ➔ Snížení fotografického šumu
- ➔ Vytváření výřezů (Tisk fotografií)
- ➔ Tisk fotografií s datem (Tisk fotografií)
- ➔ Tisk více fotografií na jednu stránku
- ➔ Tisk rejstříku fotografií
- ➔ Tisk identifikačních fotografií (ID Photo Print)
- ➔ Tisk informací o fotografii
- ➔ Ukládání fotografií
- ➔ Otvírání uložených souborů

Otázky a odpovědi

- ➡ Jak lze přesunout (nebo zkopírovat) uložené soubory?
- ➡ Ze které strany zobrazeného obrázku začíná tisk?
- ➡ Jak lze vytisknout fotografie se stejnoměrnými okraji?

[Začátek stránky ↕](#)

Průvodce pro pokročilé uživatele

Průvodce pro pokročilé uživatele > Tisk z počítače > Tisk z přiloženého aplikačního softwaru > Tisk fotografií > Spuštění aplikace Easy-PhotoPrint EX

A011

Easy-PhotoPrint EX



Spuštění aplikace Easy-PhotoPrint EX

1. V nabídce Start vyberte postupně možnosti Všechny programy (All Programs) > Canon Utilities > Easy-PhotoPrint EX > Easy-PhotoPrint EX.

Aplikace Easy-PhotoPrint EX bude spuštěna a na obrazovce se zobrazí Nabídka (Menu).

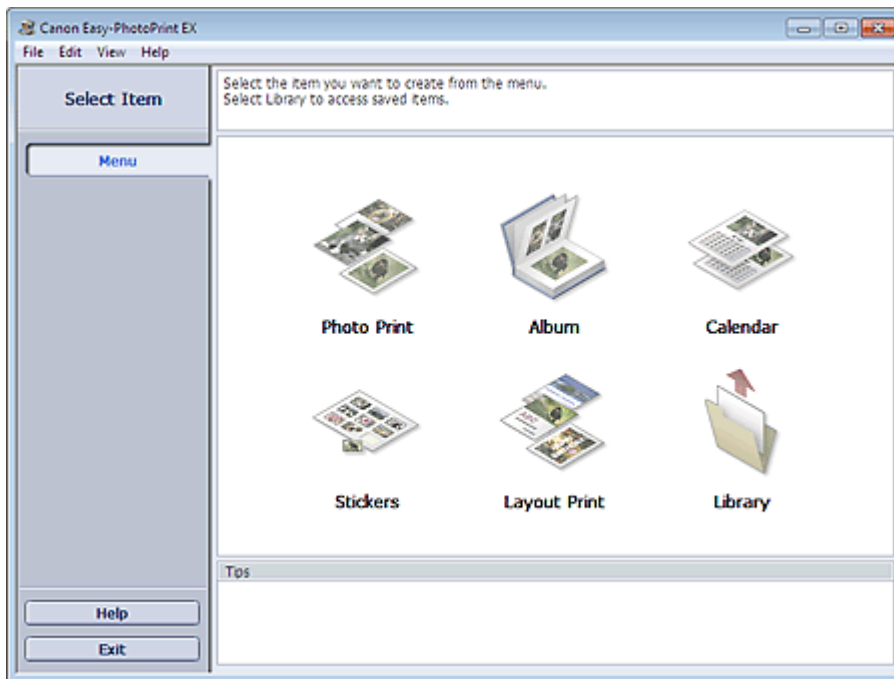

Začátek stránky↕

Průvodce pro pokročilé uživatele

Průvodce pro pokročilé uživatele > Tisk z počítače > Tisk z přiloženého aplikačního softwaru > Tisk fotografií > Výběr fotografie

A012

Easy-PhotoPrint EX



Výběr fotografie

1. Otevřete položku Nabídka (Menu) a klepněte na položku Tisk fotografií (Photo Print).
Zobrazí se obrazovka Vybrat obrázky (Select Images).

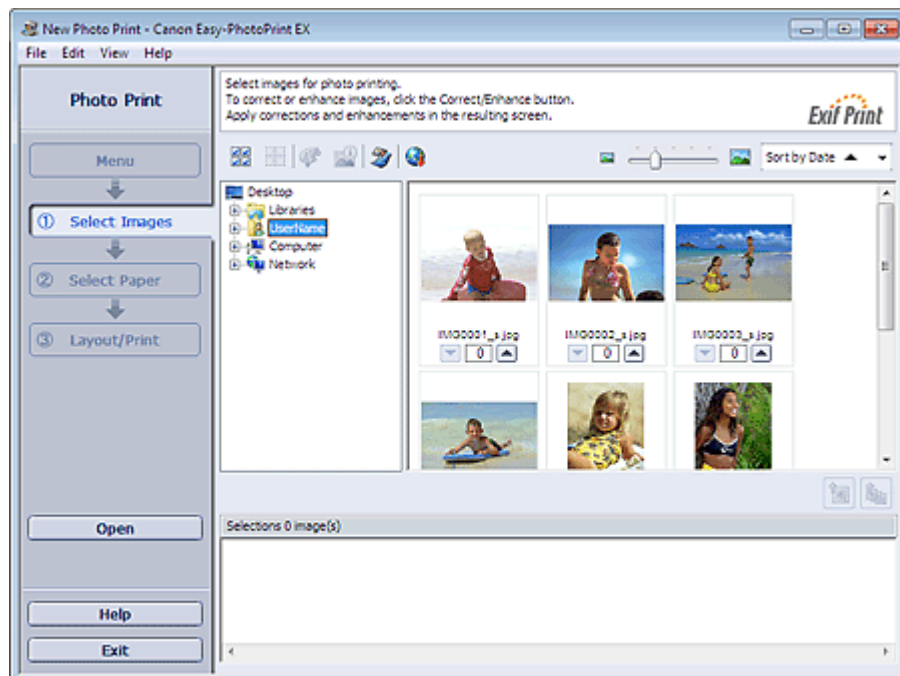

► Důležité

- Miniatury (zmenšené obrázky) zobrazené na obrazovce se mohou zobrazit následujícím způsobem:
 - Zobrazí se černá čára podél okraje obrázku.
 - Okraj obrázku se zobrazí oříznutý.
 Takové obrázky se však zobrazí normálně, pokud budou zobrazeny zvětšené nebo jako náhled, a výsledky tisku nebudou ovlivněny.

2. Ve stromu složek vyberte složku obsahující obrázek, který chcete vytisknout.
Obrázky ve složce se zobrazí ve formě miniatur.

► Důležité

- Je-li aplikace Easy-PhotoPrint EX spuštěna z jiné aplikace (MP Navigator EX, ZoomBrowser EX nebo Digital Photo Professional), strom složek se nezobrazí.
Obrázky vybrané v aplikaci se zobrazí ve formě miniatur.

📖 Poznámka

- Můžete také použít statické obrázky sejmuté z videa.
 - ➔ Vytváření statických obrázků z videa
- Můžete také použít obrázky stažené z webů pro sdílení fotografií na Internetu.
 - ➔ Stahování obrázků z webů pro sdílení fotografií

3. Klepněte na miniaturu obrázku, který chcete vytisknout.

Pod miniaturou se zobrazí počet kopií „1“ a zvolený obrázek se zobrazí v oblasti vybraných obrázků.



Poznámka

- Pokud chcete odstranit obrázek z oblasti vybraných obrázků, vyberte jej a klepněte na tlačítko



(Odstranit importovaný obrázek).

Pokud chcete z oblasti vybraných obrázků odstranit všechny obrázky, klepněte na tlačítko  (Odstranit všechny importované obrázky).

- Chcete-li vytisknout dvě nebo více kopií obrázku, klepněte opakovaně na tlačítko  (Šipka nahoru), dokud nedosáhnete požadovaného počtu kopií. Počet kopií můžete zmenšit klepnutím na tlačítko  (šipka dolů).
 - Pořadí fotografií je možné změnit s použitím seznamu umístěného v pravém horním rohu obrazovky. Pořadí tisku můžete vybrat z možností Seř. podle dat (Sort by Date) a Seř. podle názvu (Sort by Name).
-

Poznámka

- Před tiskem můžete vybraný obrázek opravit nebo zlepšit.
[➔ Oprava a vylepšení fotografií](#)
 - Podrobnosti o obrazovce Vybrat obrázky (Select Images) najdete v nápovědě.
-



[Začátek stránky](#) ↕

Průvodce pro pokročilé uživatele

Průvodce pro pokročilé uživatele > Tisk z počítače > Tisk z přiloženého aplikačního softwaru > Tisk fotografií > Výběr papíru

A013

Easy-PhotoPrint EX



Výběr papíru

1. Klepněte na možnost Vybrat papír (Select Paper).

Zobrazí se obrazovka Vybrat papír (Select Paper).

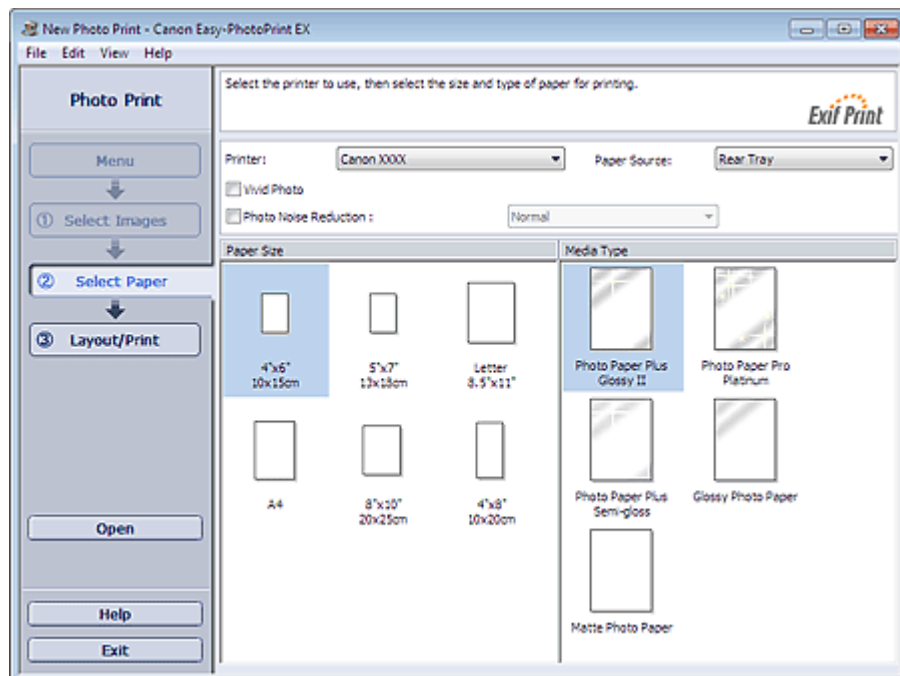

2. Nastavte následující položky podle použité tiskárny a papíru:

Tiskárna (Printer)

Zdroj papíru (Paper Source)

Velikost papíru (Paper Size)

Typ média (Media Type)

Poznámka

- Zobrazené velikosti papíru a typy médií se mohou lišit v závislosti na použité tiskárně. Podrobnosti najdete v nápovědě.
- Zdroje papíru se mohou lišit v závislosti na použité tiskárně a typu média.

Poznámka

- Aplikace umožňuje tisk fotografií s živějšími barvami a snížení fotografického šumu.
 - ➔ Tisk živějších fotografií
 - ➔ Snížení fotografického šumu
- Podrobnosti o obrazovce Vybrat papír (Select Paper) najdete v nápovědě.



Průvodce pro pokročilé uživatele

Průvodce pro pokročilé uživatele > Tisk z počítače > Tisk z přiloženého aplikačního softwaru > Tisk fotografií > Tisk

A014

Easy-PhotoPrint EX



Tisk

1. Klepněte na položku Rozmístění/Tisk (Layout/Print).

Zobrazí se obrazovka Rozmístění/Tisk (Layout/Print).

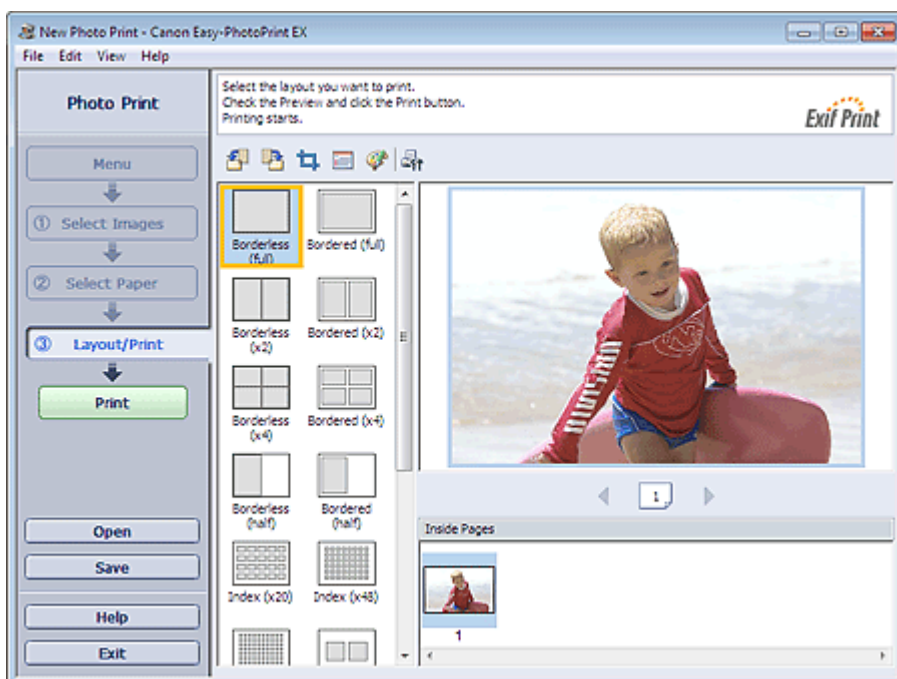

► Důležité

- Miniatury (zmenšené obrázky) zobrazené na obrazovce se mohou zobrazit následujícím způsobem:
 - Zobrazí se černá čára podél okraje obrázku.
 - Okraj obrázku se zobrazí oříznutý.
 Takové obrázky se však zobrazí normálně, pokud budou zobrazeny zvětšené nebo jako náhled, a výsledky tisku nebudou ovlivněny.

2. Vyberte požadované rozvržení.

Chcete-li vytisknout fotografie bez ohraničení, klepněte na rozmístění bez ohraničení.

📖 Poznámka

- Rozmístění, která jsou k dispozici, se mohou lišit v závislosti na použité tiskárně, velikosti papíru a typu média.

3. Klepněte na tlačítko Tisk (Print).

► Důležité

- Pokud bude aplikace Easy-PhotoPrint EX ukončena bez uložení nastavení tisku fotografií, budou tato nastavení ztracena. Chcete-li obrázek tisknout v budoucnu znovu, doporučujeme vytištěný obrázek uložit.

➔ Ukládání fotografií

- Pokud při tisku používáte rozmístění s ohraničením, okraje na levé a pravé nebo horní a dolní straně mohou být širší než na druhé straně.
 - ➔ [Jak lze vytisknout fotografie se stejnými okraji?](#)

Poznámka

- Můžete oříznout obrázky nebo tisknout datum na fotografie.
 - ➔ [Vytváření výřezů \(Tisk fotografií\)](#)
 - ➔ [Tisk fotografií s datem \(Tisk fotografií\)](#)
- Před tiskem můžete vybraný obrázek opravit nebo zlepšit.
 - ➔ [Oprava a vylepšení fotografií](#)
- Nastavení tisku fotografií (počet kopií, kvalitu tisku, atd.) můžete určit v dialogovém okně Předvolby (Preferences).

Chcete-li zobrazit dialogové okno Předvolby (Preferences), klepněte na tlačítko  (Nastavení) nebo vyberte příkaz Předvolby... (Preferences...) v nabídce Soubor (File).

- Podrobnosti o obrazovce Rozmístění/Tisk (Layout/Print) najdete v nápovědě.
-



[Začátek stránky](#) ↕

Průvodce pro pokročilé uživatele

Průvodce pro pokročilé uživatele > Tisk z počítače > Tisk z přiloženého aplikačního softwaru > Vytvoření alba

A020

Easy-PhotoPrint EX

Vytvoření alba

Aplikace Easy-PhotoPrint EX umožňuje vytvořit album fotografií podle vašich představ.

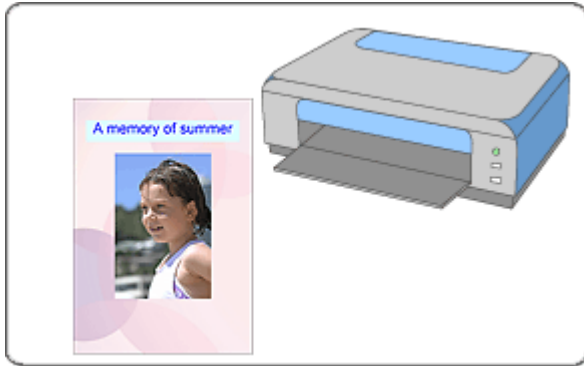

Postup

1. Spuštění aplikace Easy-PhotoPrint EX
2. Výběr papíru a rozvržení
3. Výběr fotografie
4. Úpravy
5. Tisk

Vyzkoušejte

- ➔ Oprava a vylepšení fotografií
- ➔ Vytváření statických obrázků z videa
- ➔ Stahování obrázků z webů pro sdílení fotografií
- ➔ Změna rozvržení
- ➔ Změna pozadí
- ➔ Přidání fotografií
- ➔ Záměna pozice fotografií
- ➔ Nahrazení fotografií
- ➔ Změna polohy, natočení a velikosti fotografií
- ➔ Oříznutí fotografií
- ➔ Orámování fotografií
- ➔ Tisk fotografií s datem
- ➔ Připojení poznámek k fotografiím
- ➔ Přidání textu do fotografií
- ➔ Uložení
- ➔ Otvírání uložených souborů

Otázky a odpovědi

- ➡ Jak lze přesunout (nebo zkopírovat) uložené soubory?
- ➡ Co je „O1“ nebo „O4“?

[Začátek stránky ↕](#)

Průvodce pro pokročilé uživatele

Průvodce pro pokročilé uživatele > Tisk z počítače > Tisk z přiloženého aplikačního softwaru > Vytvoření alba > Spuštění aplikace Easy-PhotoPrint EX

A021

Easy-PhotoPrint EX



Spuštění aplikace Easy-PhotoPrint EX

1. V nabídce Start vyberte postupně možnosti Všechny programy (All Programs) > Canon Utilities > Easy-PhotoPrint EX > Easy-PhotoPrint EX.

Aplikace Easy-PhotoPrint EX bude spuštěna a na obrazovce se zobrazí Nabídka (Menu).

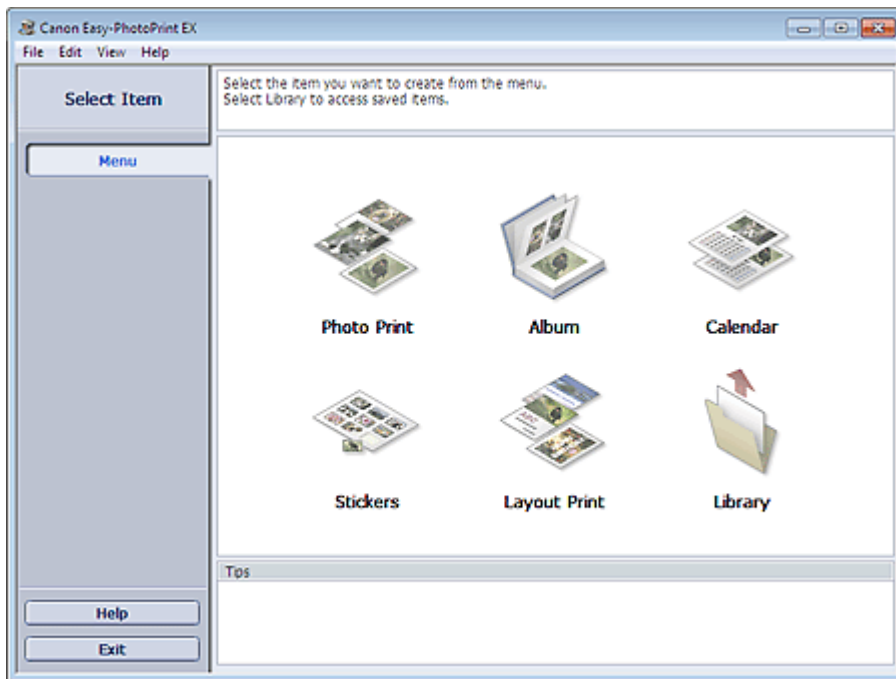

Začátek stránky↕

Průvodce pro pokročilé uživatele

Průvodce pro pokročilé uživatele > Tisk z počítače > Tisk z přiloženého aplikačního softwaru > Vytvoření alba > Výběr papíru a rozvržení

A022

Easy-PhotoPrint EX



Výběr papíru a rozvržení

1. V části Nabídka (Menu) klepněte na položku Album.

Zobrazí se okno Vzhled stránky (Page Setup).

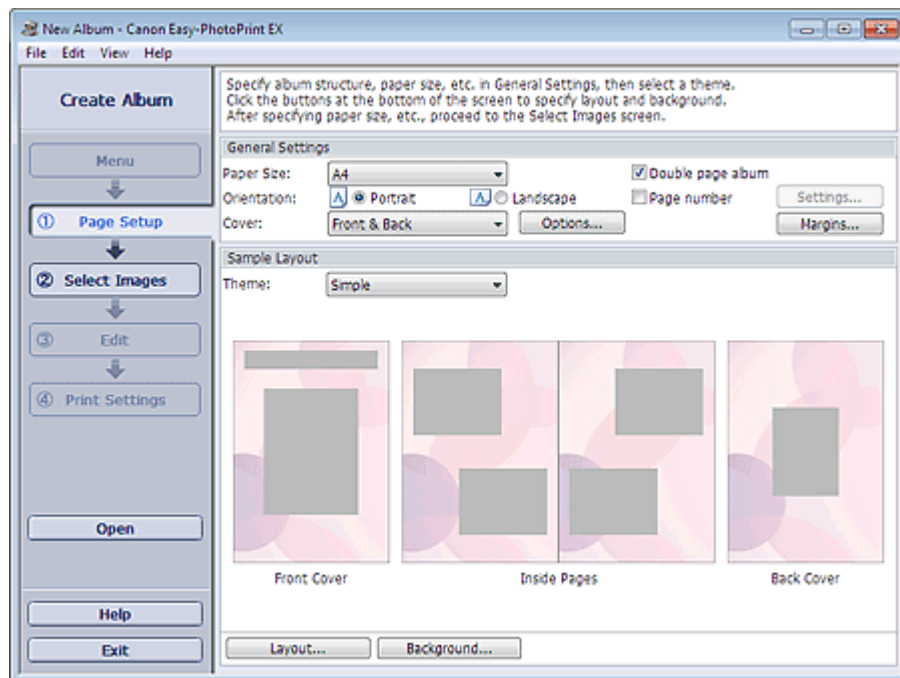

2. V části Obecné nastavení (General Settings) nastavte následující položky:

Velikost papíru (Paper Size)

Orientace (Orientation)

Obálka (Cover)

Dvojstránkové album (Double page album)

Číslo stránky (Page number)

Poznámka

- Seznam dostupných velikostí papíru najdete v nápovědě.
- Dialogové okno Možnosti obálky (Cover Options) umožňuje vybrat, zda budou zobrazeny obrázky uvnitř přední a zadní strany obálky. Chcete-li zobrazit dialogové okno Možnosti obálky (Cover Options), vyberte na kartě Obálka (Cover) možnost Přední (Front) nebo Přední a zadní (Front & Back) a klepněte na tlačítko Možnosti... (Options...).
- Zaškrtnete-li políčko Dvojstránkové album (Double page album), umožníte rozložené rozvržení stránek (sestavující z dvoustránkového vzoru). Ve dvojstránkovém albu můžete obrázek uspořádat i přes levou a pravou stránku.
- V dialogovém okně Nastavení čísla stránky (Page Number Settings) můžete přizpůsobit čísla stránek (polohu, velikost písma atd.). Chcete-li zobrazit dialogové okno Nastavení čísla stránky (Page Number Settings), zaškrtněte políčko Číslo stránky (Page number) a klepněte na možnost Nastavení... (Settings...).
- V dialogovém okně Nastavení okrajů (Margin Settings) můžete přizpůsobit okraje přední strany obálky, vnitřních stránek a zadní strany obálky. Chcete-li zobrazit dialogové okno Nastavení okrajů (Margin Settings), klepněte na tlačítko Okraje... (Margins...).

3. V seznamu Motiv (Theme) v části Vzor rozvržení (Sample Layout) vyberte požadované téma.

4. Chcete-li změnit rozvržení, klepněte na tlačítko Rozvržení... (Layout...).

Zobrazí se dialogové okno Změnit rozvržení (Change Layout).

V dialogovém okně Změnit rozvržení (Change Layout) můžete změnit rozvržení nebo vybrat, zda chcete na fotografii tisknout datum (kdy byla fotografie pořízena).

Poznámka

- Rozvržení, která jsou k dispozici, závisejí na nastavení Velikost papíru (Paper Size), Orientace (Orientation), Dvojstránkové album (Double page album) a také na vybraném typu stránky (přední strana obálky, vnitřní stránky nebo zadní strana obálky).
- Můžete přizpůsobit datum (polohu, velikost, barvu, atd.) v dialogovém okně Nastavení data (Date Settings). Chcete-li zobrazit dialogové okno Nastavení data (Date Settings), zaškrtněte políčko Datum tisku (Print date) v dialogovém okně Změnit rozvržení (Change Layout) a klepněte na tlačítko Nastavení data... (Date Settings...).

5. Chcete-li změnit pozadí, klepněte na tlačítko Pozadí... (Background...).

Zobrazí se dialogové okno Změnit pozadí (Change Background).

V dialogovém okně Změnit pozadí (Change Background) můžete nastavit jednobarevné pozadí nebo použít jako pozadí soubor obrázku.

Poznámka

- Podrobnosti o okně Vzhled stránky (Page Setup) najdete v nápovědě.



[Začátek stránky](#)[↕]

Průvodce pro pokročilé uživatele

Průvodce pro pokročilé uživatele > Tisk z počítače > Tisk z přiloženého aplikačního softwaru > Vytvoření alba > Výběr fotografie

A023



Výběr fotografie

1. Klepněte na tlačítko Vybrat obrázky (Select Images).

Zobrazí se obrazovka Vybrat obrázky (Select Images).

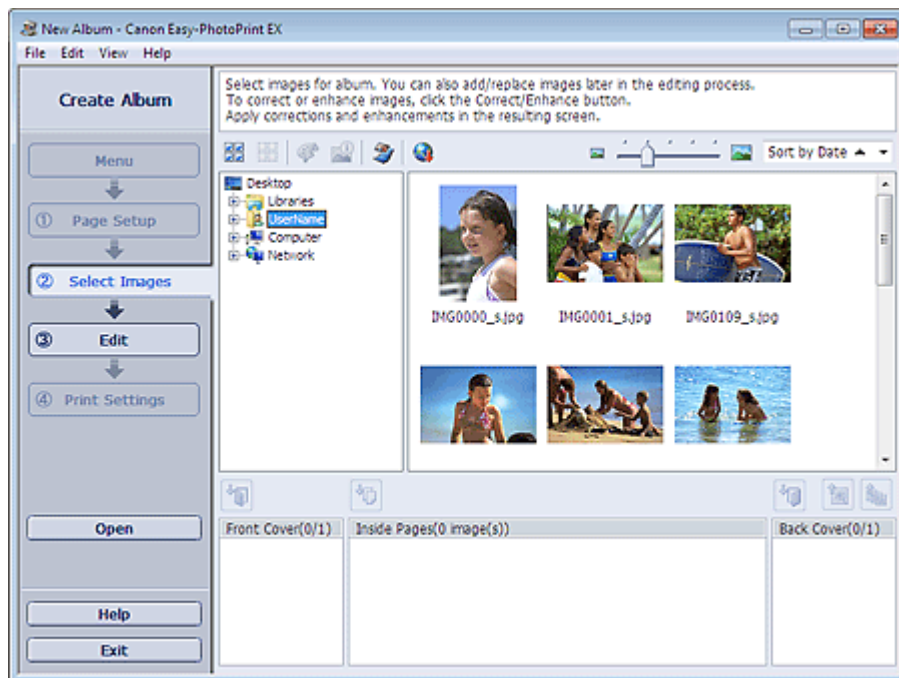

2. Ve stromu složek vyberte složku obsahující obrázek, který chcete vytisknout.

Obrázky ve složce se zobrazí ve formě miniatur.

Důležité

- Je-li aplikace Easy-PhotoPrint EX spuštěna z jiné aplikace (MP Navigator EX nebo ZoomBrowser EX), strom složek se nezobrazí. Obrázky vybrané v aplikaci se zobrazí ve formě miniatur.

Poznámka

- Můžete také použít statické obrázky sejmuté z videa.
 - ➔ Vytváření statických obrázků z videa
- Můžete také použít obrázky stažené z webů pro sdílení fotografií na Internetu.
 - ➔ Stahování obrázků z webů pro sdílení fotografií

3. Vyberte obrázky, které chcete vytisknout, a klepněte na jedno z tlačítek níže.

Chcete-li vytisknout přední stranu obálky, klepněte na tlačítko  (Importovat na přední stranu obálky).

Chcete-li vytisknout vnitřní stránky, klepněte na tlačítko  (Importovat na vnitřní stránky).

Chcete-li vytisknout zadní stranu obálky, klepněte na tlačítko  (Importovat na zadní stranu obálky).

Vybrané obrázky se zobrazí v oblasti vybraných obrázků.

Obrázky, které chcete vytisknout, můžete rovněž vybrat přetažením do oblasti vybraných obrázků.

Poznámka

- Pokud chcete odstranit obrázek z oblasti vybraných obrázků, vyberte jej a klepněte na tlačítko



(Odebrat importovaný obrázek).

Pokud chcete z oblasti vybraných obrázků odstranit všechny obrázky, klepněte na tlačítko  (Odebrat všechny importované obrázky).

Poznámka

- Před tiskem můžete vybraný obrázek opravit nebo zlepšit.
 - ➔ [Oprava a vylepšení fotografií](#)
 - Podrobnosti o obrazovce Vybrat obrázky (Select Images) najdete v nápovědě.
-



[Začátek stránky](#) ↕

Průvodce pro pokročilé uživatele

Průvodce pro pokročilé uživatele > Tisk z počítače > Tisk z přiloženého aplikačního softwaru > Vytvoření alba > Úpravy

A024

Easy-PhotoPrint EX



Úpravy

1. Klepněte na tlačítko Upravit (Edit).

Zobrazí se obrazovka Upravit (Edit).



2. V případě potřeby proveďte úpravu alba.

- ➔ Změna rozvržení
- ➔ Změna pozadí
- ➔ Přidání fotografií
- ➔ Záměna pozice fotografií
- ➔ Nahrazení fotografií
- ➔ Změna polohy, natočení a velikosti fotografií
- ➔ Oříznutí fotografií
- ➔ Orámování fotografií
- ➔ Tisk fotografií s datem
- ➔ Připojení poznámek k fotografiím
- ➔ Přidání textu do fotografií

► Důležité

- Pokud bude aplikace Easy-PhotoPrint EX ukončena bez uložení upraveného alba, budou informace o provedených změnách ztraceny. Chcete-li položku upravovat v budoucnu znovu, doporučujeme ji uložit.

Čísla stránek na přední a zadní straně obálky alba jsou zobrazena následujícím způsobem:

O1: Přední strana obálky

O2: Přední strana obálky - uvnitř

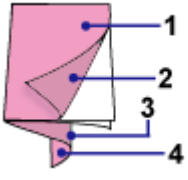

O3: Zadní strana obálky - uvnitř

O4: Zadní strana obálky

- Možnosti O2/O3 se zobrazí pouze tehdy, je-li v dialogovém okně Možnosti obálky (Cover Options) zaškrtnuto políčko Ponechat vnitřek přední strany obálky prázdný (Leave the inside of front cover blank) nebo Ponechat vnitřek zadní strany obálky prázdný (Leave the inside of back cover blank).

→ Uložení

Poznámka

- Podrobnosti o okně Upravit (Edit) najdete v nápovědě.



[Začátek stránky](#) ↕

Průvodce pro pokročilé uživatele

Průvodce pro pokročilé uživatele > Tisk z počítače > Tisk z přiloženého aplikačního softwaru > Vytvoření alba > Tisk

A025



Tisk

1. Klepněte na tlačítko Nastavení tisku (Print Settings).

Zobrazí se obrazovka Nastavení tisku (Print Settings).

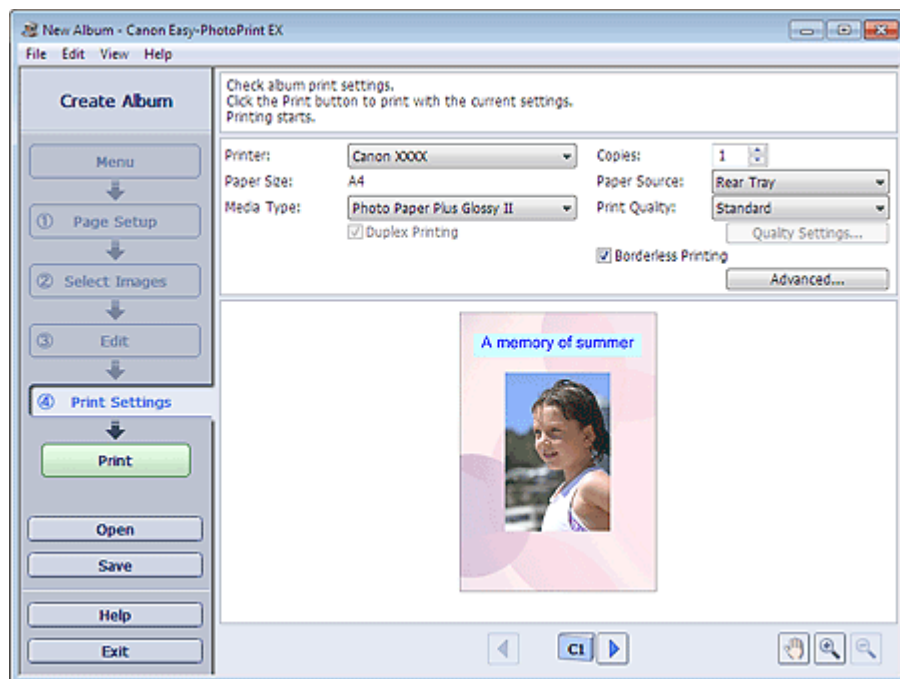

2. Nastavte následující položky podle použité tiskárny a papíru:

Tiskárna (Printer)

Typ média (Media Type)

Počet kopií (Copies)

Zdroj papíru (Paper Source)

Kvalita tisku (Print Quality)

Tisk bez ohraničení (Borderless Printing)

Poznámka

- Typy médií se mohou lišit v závislosti na použité tiskárně a velikosti papíru.
- Pokud vybraná tiskárna a typ média podporují oboustranný tisk, zobrazí se políčko Oboustranný tisk (Duplex Printing). Chcete-li tisknout na obě strany papíru, zaškrtněte toto políčko.
- Políčko Automaticky (Automatic) se zobrazí, pokud zaškrtnete políčko Oboustranný tisk (Duplex Printing) v případě, že je vybraná tiskárna podporující automatický oboustranný tisk a typ média, který podporuje oboustranný tisk. Chcete-li tisknout na obě strany papíru automaticky, zaškrtněte toto políčko.
- Zdroje papíru se mohou lišit v závislosti na použité tiskárně a typu média.
- V dialogovém okně Nastavení kvality tisku (Print Quality Settings) můžete zvolit vlastní úroveň kvality tisku. Chcete-li zobrazit dialogové okno Nastavení kvality tisku (Print Quality Settings), vyberte v seznamu Kvalita tisku (Print Quality) možnost Vlastní (Custom) a klepněte na tlačítko Nastavení kvality... (Quality Settings...).
- Chcete-li vytisknout každou stránku alba na celou stranu bez ohraničení, zaškrtněte políčko Tisk bez ohraničení (Borderless Printing).

- Rozsah tisku a velikost přesahu pro tisk bez ohraničení můžete určit v dialogovém okně Nastavení tisku (Print Settings). Chcete-li zobrazit dialogové okno Nastavení tisku (Print Settings), klepněte na tlačítko Upřesnit... (Advanced...).
-

3. Klepněte na tlačítko Tisk (Print).

Poznámka

- Podrobnosti o okně Nastavení tisku (Print Settings) najdete v nápovědě.
-



[Začátek stránky](#)↕

Průvodce pro pokročilé uživatele

Průvodce pro pokročilé uživatele > Tisk z počítače > Tisk z přiloženého aplikačního softwaru > Tisk kalendářů

A040

Easy-PhotoPrint EX

Tisk kalendářů

Aplikace Easy-PhotoPrint EX umožňuje vytvářet vlastní kalendáře s využitím oblíbených fotografií.

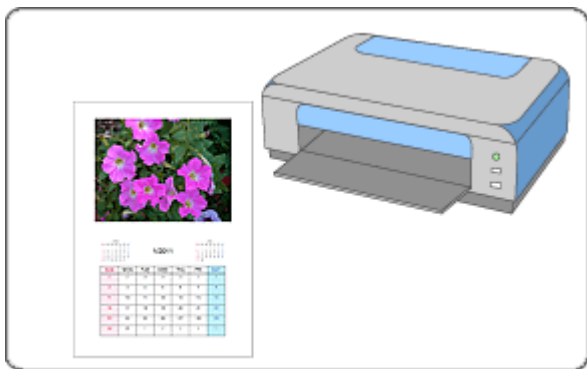

Postup

1. Spuštění aplikace Easy-PhotoPrint EX
2. Výběr papíru a rozvržení
3. Výběr fotografie
4. Úpravy
5. Tisk

Vyzkoušejte

- ➔ Oprava a vylepšení fotografií
- ➔ Vytváření statických obrázků z videa
- ➔ Stahování obrázků z webů pro sdílení fotografií
- ➔ Změna rozvržení
- ➔ Změna pozadí
- ➔ Přidání fotografií
- ➔ Záměna pozice fotografií
- ➔ Nahrazení fotografií
- ➔ Změna polohy, natočení a velikosti fotografií
- ➔ Oříznutí fotografií
- ➔ Orámování fotografií
- ➔ Tisk fotografií s datem
- ➔ Přidání textu do fotografií
- ➔ Nastavení vzhledu kalendáře
- ➔ Nastavení svátků
- ➔ Uložení

➡ Otvírání uložených souborů

Otázky a odpovědi

➡ Jak lze přesunout (nebo zkopírovat) uložené soubory?

[Začátek stránky](#)↕

Průvodce pro pokročilé uživatele

Průvodce pro pokročilé uživatele > Tisk z počítače > Tisk z přiloženého aplikačního softwaru > Tisk kalendářů > Spuštění aplikace Easy-PhotoPrint EX

A041

Easy-PhotoPrint EX



Spuštění aplikace Easy-PhotoPrint EX

1. V nabídce Start vyberte postupně možnosti Všechny programy (All Programs) > Canon Utilities > Easy-PhotoPrint EX > Easy-PhotoPrint EX.

Aplikace Easy-PhotoPrint EX bude spuštěna a na obrazovce se zobrazí Nabídka (Menu).

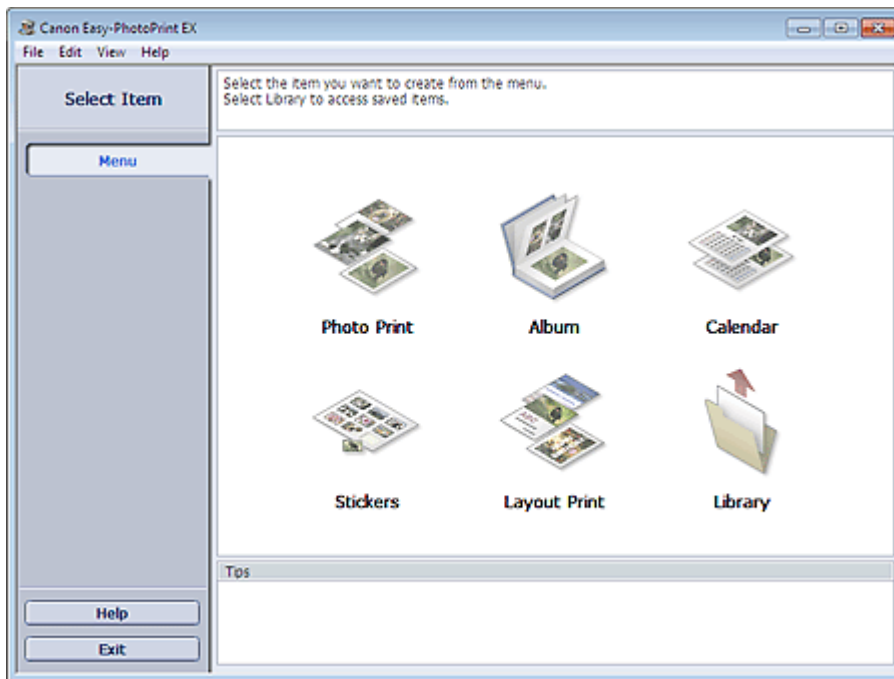

Začátek stránky↕

Průvodce pro pokročilé uživatele

Průvodce pro pokročilé uživatele > Tisk z počítače > Tisk z přiloženého aplikačního softwaru > Tisk kalendářů > Výběr papíru a rozvržení

A042

Easy-PhotoPrint EX



Výběr papíru a rozvržení

1. V části Nabídka (Menu) klepněte na položku Kalendář (Calendar).

Zobrazí se okno Vzhled stránky (Page Setup).

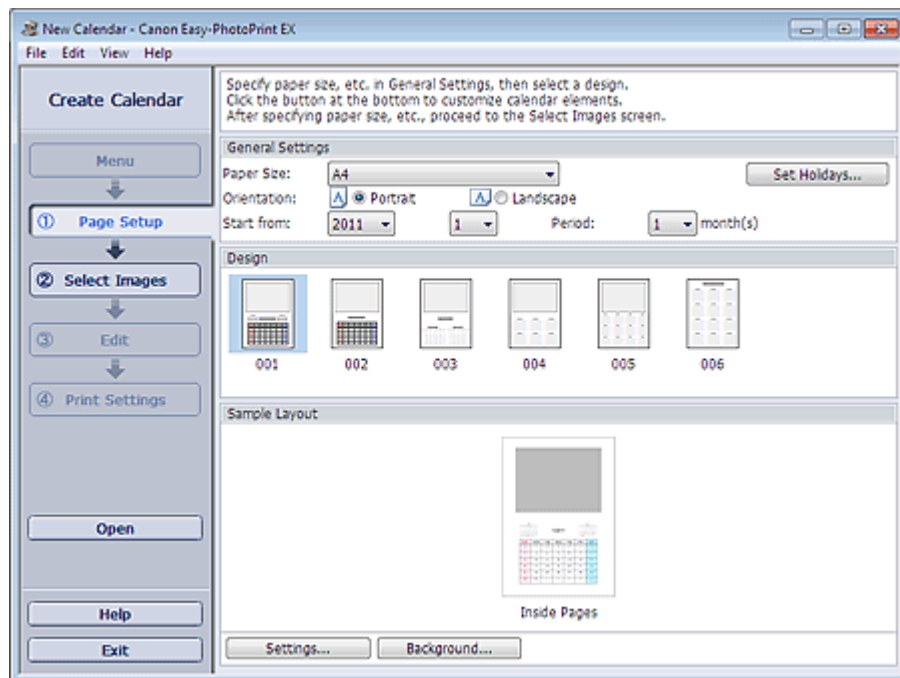

2. V části Obecné nastavení (General Settings) nastavte následující položky:

Velikost papíru (Paper Size)

Orientace (Orientation)

Začít od (Start from)

Období (Period)

Poznámka

- Seznam dostupných velikostí papíru najdete v nápovědě.
- Kalendář lze doplnit o svátky.
➔ [Nastavení svátků](#)

3. Vyberte rozvržení pro Návrh (Design).

V případě potřeby vyberte rozšířená nastavení a nastavte pozadí.

Poznámka

- Můžete přizpůsobit vzhled kalendáře (barvy písma u dat a dnů v týdnu, polohu a velikost kalendáře atd.).
➔ [Nastavení vzhledu kalendáře](#)
- V dialogovém okně Změnit pozadí (Change Background) můžete nastavit jednobarevné pozadí nebo použít jako pozadí soubor obrázku. Chcete-li zobrazit dialogové okno Změnit pozadí (Change Background), klepněte na tlačítko Pozadí... (Background...).

 **Poznámka**

- Podrobnosti o okně Vzhled stránky (Page Setup) najdete v nápovědě.



[Začátek stránky](#) ↕

Průvodce pro pokročilé uživatele

Průvodce pro pokročilé uživatele > Tisk z počítače > Tisk z přiloženého aplikačního softwaru > Tisk kalendářů > Výběr fotografie

A043

Easy-PhotoPrint EX



Výběr fotografie

1. Klepněte na tlačítko Vybrat obrázky (Select Images).

Zobrazí se obrazovka Vybrat obrázky (Select Images).



2. Ve stromu složek vyberte složku obsahující obrázek, který chcete vytisknout.

Obrázky ve složce se zobrazí ve formě miniatur.

Poznámka

- Můžete také použít statické obrázky sejmuté z videa.
 - ➔ Vytváření statických obrázků z videa
- Můžete také použít obrázky stažené z webů pro sdílení fotografií na Internetu.
 - ➔ Stahování obrázků z webů pro sdílení fotografií

3. Vyberte obrázky, které chcete vytisknout, a klepněte na tlačítko (Importovat na vnitřní stránky).

Vybrané obrázky se zobrazí v oblasti vybraných obrázků.

Obrázky, které chcete vytisknout, můžete rovněž vybrat přetažením do oblasti vybraných obrázků.

Poznámka

- Pokud chcete odstranit obrázek z oblasti vybraných obrázků, vyberte jej a klepněte na tlačítko



(Odstranit importovaný obrázek).

Pokud chcete z oblasti vybraných obrázků odstranit všechny obrázky, klepněte na tlačítko  (Odstranit všechny importované obrázky).

 **Poznámka**

- Před tiskem můžete vybraný obrázek opravit nebo zlepšit.
 - ➔ [Oprava a vylepšení fotografií](#)
 - Podrobnosti o obrazovce Vybrat obrázky (Select Images) najdete v nápovědě.
-



[Začátek stránky](#) ↕

Průvodce pro pokročilé uživatele

Průvodce pro pokročilé uživatele > Tisk z počítače > Tisk z přiloženého aplikačního softwaru > Tisk kalendářů > Úpravy

A044

Easy-PhotoPrint EX



Úpravy

1. Klepněte na tlačítko Upravit (Edit).

Zobrazí se obrazovka Upravit (Edit).

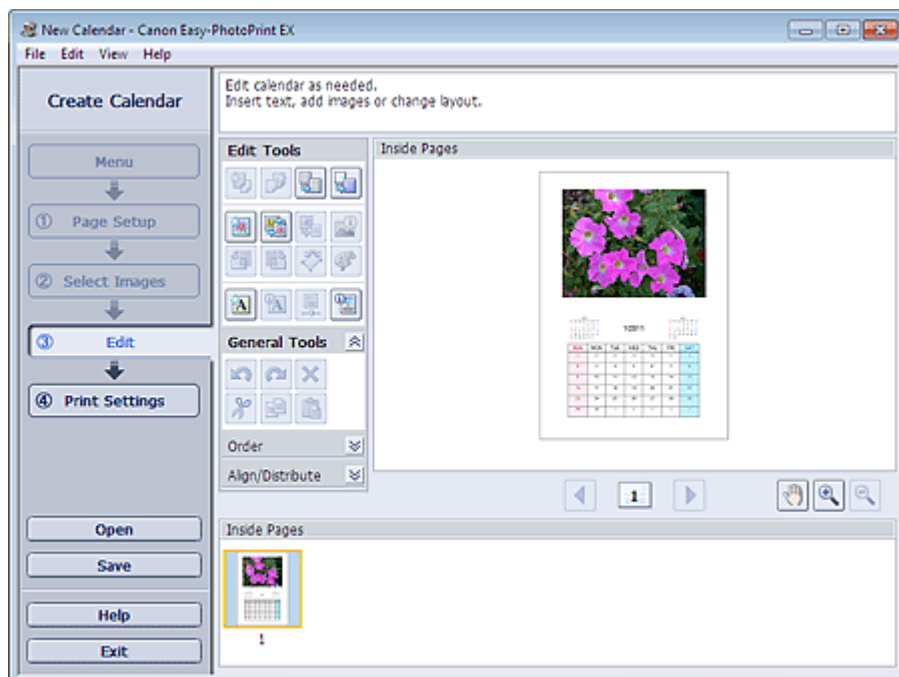

2. V případě potřeby proveďte úpravu kalendáře.

- ➔ Změna rozvržení
- ➔ Změna pozadí
- ➔ Přidání fotografií
- ➔ Záměna pozice fotografií
- ➔ Nahrazení fotografií
- ➔ Změna polohy, natočení a velikosti fotografií
- ➔ Oříznutí fotografií
- ➔ Orámování fotografií
- ➔ Tisk fotografií s datem
- ➔ Přidání textu do fotografií
- ➔ Nastavení vzhledu kalendáře
- ➔ Nastavení svátků

▶ Důležité

- Pokud bude aplikace Easy-PhotoPrint EX ukončena bez uložení upraveného kalendáře, budou informace o provedených změnách ztraceny. Chcete-li položku upravovat v budoucnu znovu, doporučujeme ji uložit.
 - ➔ Uložení

📖 Poznámka

-
- Podrobnosti o okně Upravit (Edit) najdete v nápovědě.
-



[Začátek stránky](#)↕

Průvodce pro pokročilé uživatele

Průvodce pro pokročilé uživatele > Tisk z počítače > Tisk z přiloženého aplikačního softwaru > Tisk kalendářů > Tisk

A045

Easy-PhotoPrint EX



Tisk

1. Klepněte na tlačítko Nastavení tisku (Print Settings).

Zobrazí se obrazovka Nastavení tisku (Print Settings).

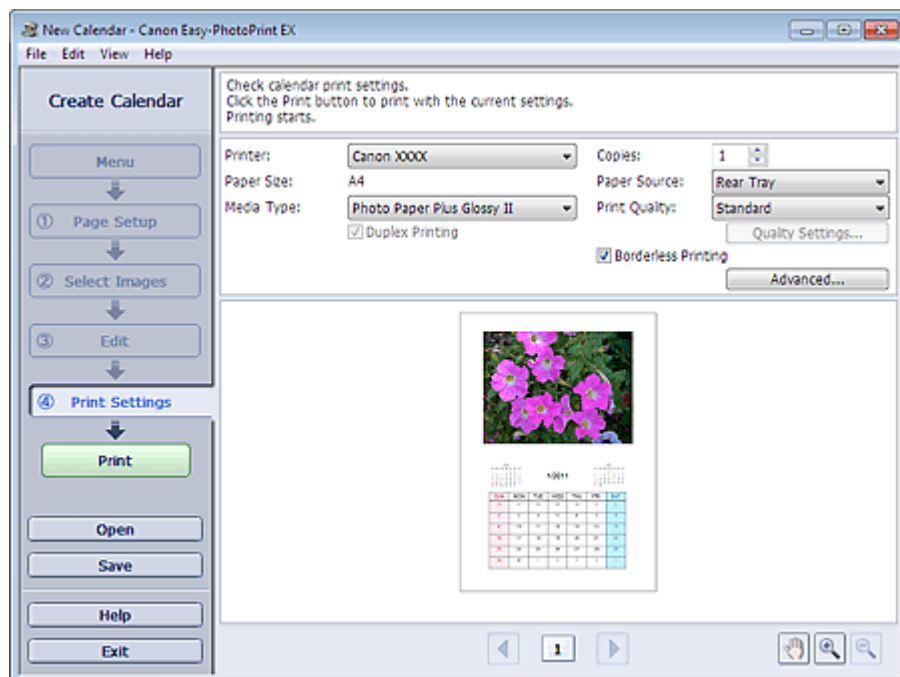

2. Nastavte následující položky podle použité tiskárny a papíru:

Tiskárna (Printer)

Typ média (Media Type)

Počet kopií (Copies)

Zdroj papíru (Paper Source)

Kvalita tisku (Print Quality)

Tisk bez ohraničení (Borderless Printing)

Poznámka

- Typy médií se mohou lišit v závislosti na použité tiskárně a velikosti papíru.
- Pokud vybraná tiskárna a typ média podporují oboustranný tisk, zobrazí se políčko Oboustranný tisk (Duplex Printing). Chcete-li tisknout na obě strany papíru, zaškrtněte toto políčko.
- Políčko Automaticky (Automatic) se zobrazí, pokud zaškrtnete políčko Oboustranný tisk (Duplex Printing) v případě, že je vybraná tiskárna podporující automatický oboustranný tisk a typ média, který podporuje oboustranný tisk. Chcete-li tisknout na obě strany papíru automaticky, zaškrtněte toto políčko.
- Zdroje papíru se mohou lišit v závislosti na použité tiskárně a typu média.
- V dialogovém okně Nastavení kvality tisku (Print Quality Settings) můžete zvolit vlastní úroveň kvality tisku. Chcete-li zobrazit dialogové okno Nastavení kvality tisku (Print Quality Settings), vyberte v seznamu Kvalita tisku (Print Quality) možnost Vlastní (Custom) a klepněte na tlačítko Nastavení kvality... (Quality Settings...).
- Rozsah tisku a velikost přesahu pro tisk bez ohraničení můžete určit v dialogovém okně Nastavení tisku (Print Settings). Chcete-li zobrazit dialogové okno Nastavení tisku (Print

Settings), klepněte na tlačítko Upřesnit... (Advanced...).

3. Klepněte na tlačítko Tisk (Print).

Poznámka

- Podrobnosti o okně Nastavení tisku (Print Settings) najdete v nápovědě.
-



[Začátek stránky](#)↕

Průvodce pro pokročilé uživatele

Průvodce pro pokročilé uživatele > Tisk z počítače > Tisk z přiloženého aplikačního softwaru > Tisk nálepek

A050

Easy-PhotoPrint EX

Tisk nálepek

Fotografie můžete tisknout na kompatibilní archy nálepek.



Postup

1. Spuštění aplikace Easy-PhotoPrint EX
2. Výběr papíru a rozvržení
3. Výběr fotografie
4. Úpravy
5. Tisk

Vyzkoušejte

- ➔ Oprava a vylepšení fotografií
- ➔ Vytváření statických obrázků z videa
- ➔ Stahování obrázků z webů pro sdílení fotografií
- ➔ Přidání fotografií
- ➔ Záměna pozice fotografií
- ➔ Nahrazení fotografií
- ➔ Změna polohy, natočení a velikosti fotografií
- ➔ Oříznutí fotografií
- ➔ Tisk fotografií s datem
- ➔ Přidání textu do fotografií
- ➔ Uložení
- ➔ Otvírání uložených souborů

Otázky a odpovědi

- ➔ Jak lze přesunout (nebo zkopírovat) uložené soubory?

[Začátek stránky](#) ↕

Průvodce pro pokročilé uživatele

Průvodce pro pokročilé uživatele > Tisk z počítače > Tisk z přiloženého aplikačního softwaru > Tisk nálepek > Spuštění aplikace Easy-PhotoPrint EX

A051

Easy-PhotoPrint EX



Spuštění aplikace Easy-PhotoPrint EX

1. V nabídce Start vyberte postupně možnosti Všechny programy (All Programs) > Canon Utilities > Easy-PhotoPrint EX > Easy-PhotoPrint EX.

Aplikace Easy-PhotoPrint EX bude spuštěna a na obrazovce se zobrazí Nabídka (Menu).

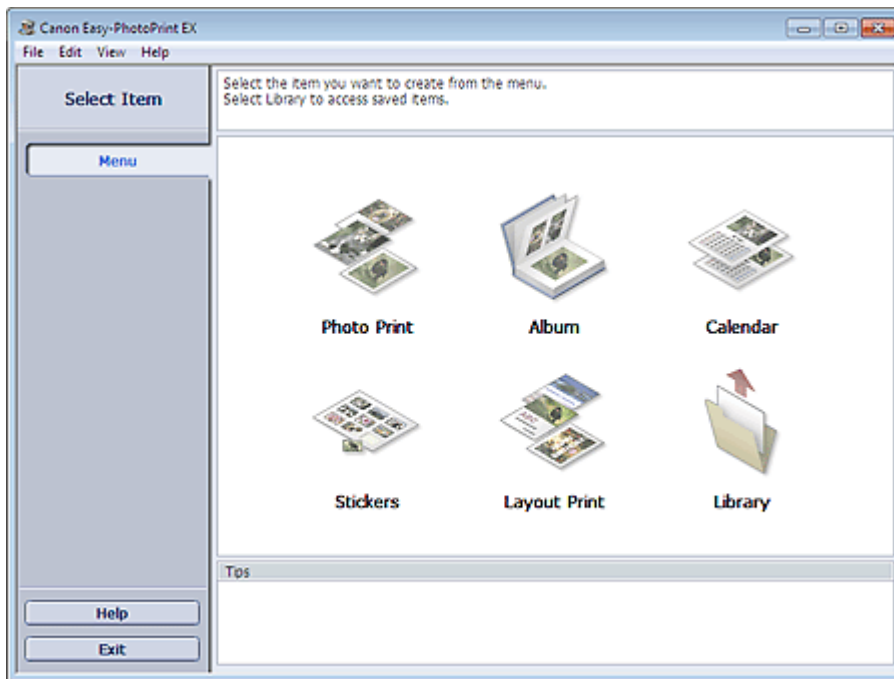

Začátek stránky↕

Průvodce pro pokročilé uživatele

Průvodce pro pokročilé uživatele > Tisk z počítače > Tisk z přiloženého aplikačního softwaru > Tisk nálepek > Výběr papíru a rozvržení

A052

Easy-PhotoPrint EX



Výběr papíru a rozvržení

1. V části Nabídka (Menu) klepněte na položku Nálepky (Stickers).

Zobrazí se okno Vzhled stránky (Page Setup).

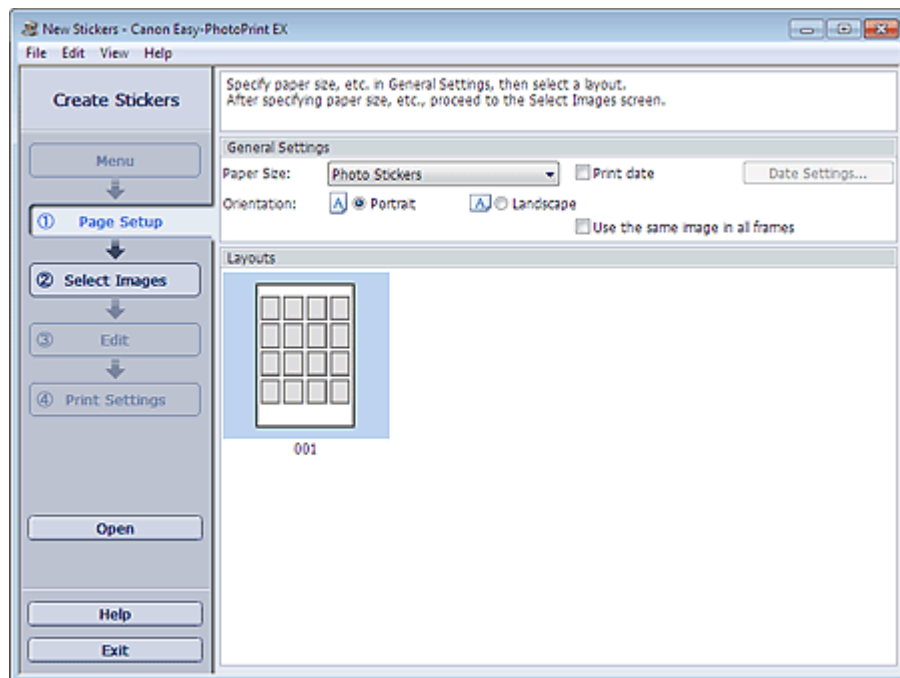

2. V části Obecné nastavení (General Settings) nastavte následující položky:

Velikost papíru (Paper Size)

Orientace (Orientation)

Datum tisku (Print date)

Použít tentýž obrázek ve všech rámcích (Use the same image in all frames)

Poznámka

- Jiné velikosti papíru než Fotografické nálepky (Photo Stickers) nelze vybrat.
- Můžete přizpůsobit datum (polohu, velikost, barvu, atd.) v dialogovém okně Nastavení data (Date Settings). Chcete-li zobrazit dialogové okno Nastavení data (Date Settings), zaškrtněte políčko Datum tisku (Print date) a klepněte na možnost Nastavení data... (Date Settings...).
- Chcete-li použít tentýž obrázek ve všech rámcích na stránce, zaškrtněte políčko Použít tentýž obrázek ve všech rámcích (Use the same image in all frames).

Poznámka

- Podrobnosti o okně Vzhled stránky (Page Setup) najdete v nápovědě.



Průvodce pro pokročilé uživatele

Průvodce pro pokročilé uživatele > Tisk z počítače > Tisk z přiloženého aplikačního softwaru > Tisk nálepek > Výběr fotografie

A053

Easy-PhotoPrint EX



Výběr fotografie

1. Klepněte na tlačítko Vybrat obrázky (Select Images).

Zobrazí se obrazovka Vybrat obrázky (Select Images).

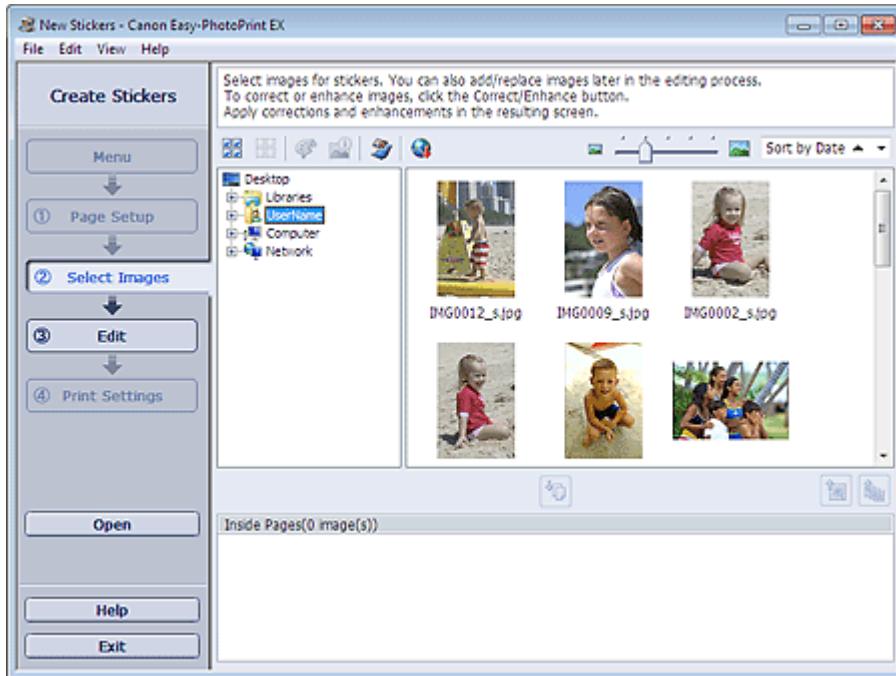

2. Ve stromu složek vyberte složku obsahující obrázek, který chcete vytisknout.

Obrázky ve složce se zobrazí ve formě miniatur.

Poznámka

- Můžete také použít statické obrázky sejmuté z videa.
 - ➔ Vytváření statických obrázků z videa
- Můžete také použít obrázky stažené z webů pro sdílení fotografií na Internetu.
 - ➔ Stahování obrázků z webů pro sdílení fotografií

3. Vyberte obrázky, které chcete vytisknout, a klepněte na tlačítko (Importovat na vnitřní stránky).

Vybrané obrázky se zobrazí v oblasti vybraných obrázků.

Obrázky, které chcete vytisknout, můžete rovněž vybrat přetažením do oblasti vybraných obrázků.

Poznámka

- Pokud chcete odstranit obrázek z oblasti vybraných obrázků, vyberte jej a klepněte na tlačítko



(Odstranit importovaný obrázek).

Pokud chcete z oblasti vybraných obrázků odstranit všechny obrázky, klepněte na tlačítko  (Odstranit všechny importované obrázky).

 **Poznámka**

- Před tiskem můžete vybraný obrázek opravit nebo zlepšit.
 - ➔ [Oprava a vylepšení fotografií](#)
 - Podrobnosti o obrazovce Vybrat obrázky (Select Images) najdete v nápovědě.
-



[Začátek stránky](#) ↕

Průvodce pro pokročilé uživatele

Průvodce pro pokročilé uživatele > Tisk z počítače > Tisk z přiloženého aplikačního softwaru > Tisk nálepek > Úpravy

A054

Easy-PhotoPrint EX



Úpravy

1. Klepněte na tlačítko Upravit (Edit).

Zobrazí se obrazovka Upravit (Edit).

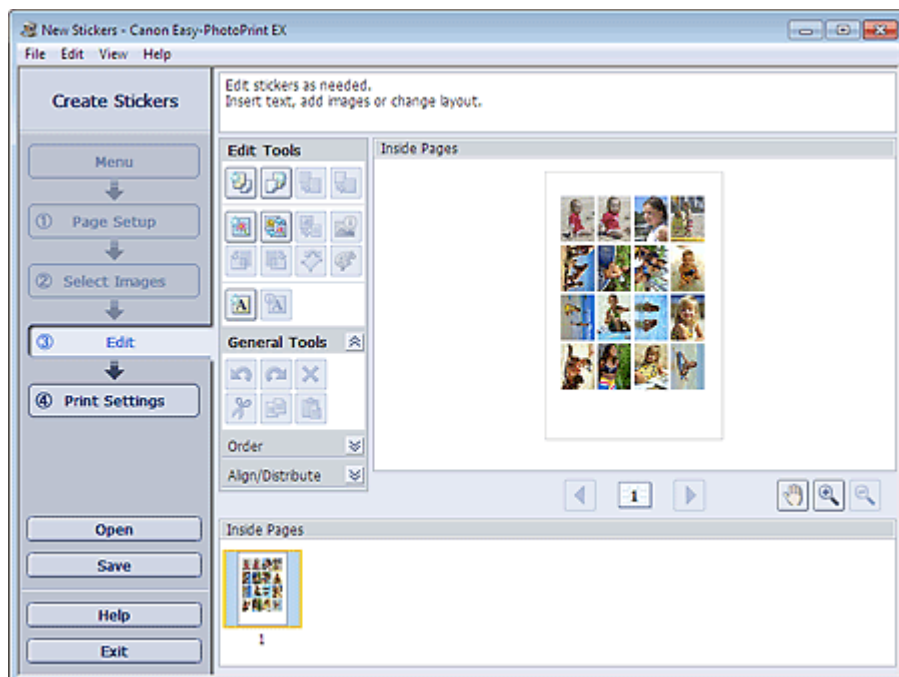

2. V případě potřeby proveďte úpravu nálepek.

- ➔ Přidání fotografií
- ➔ Záměna pozice fotografií
- ➔ Nahrazení fotografií
- ➔ Změna polohy, natočení a velikosti fotografií
- ➔ Oříznutí fotografií
- ➔ Tisk fotografií s datem
- ➔ Přidání textu do fotografií

Důležité

- Pokud bude aplikace Easy-PhotoPrint EX ukončena bez uložení upravených nálepek, budou informace o provedených změnách ztraceny. Chcete-li položku upravovat v budoucnu znovu, doporučujeme ji uložit.
 - ➔ Uložení

Poznámka

- Podrobnosti o okně Upravit (Edit) najdete v nápovědě.



Průvodce pro pokročilé uživatele

Průvodce pro pokročilé uživatele > Tisk z počítače > Tisk z přiloženého aplikačního softwaru > Tisk nálepek > Tisk

A055

Easy-PhotoPrint EX



Tisk

1. Klepněte na tlačítko Nastavení tisku (Print Settings).

Zobrazí se obrazovka Nastavení tisku (Print Settings).

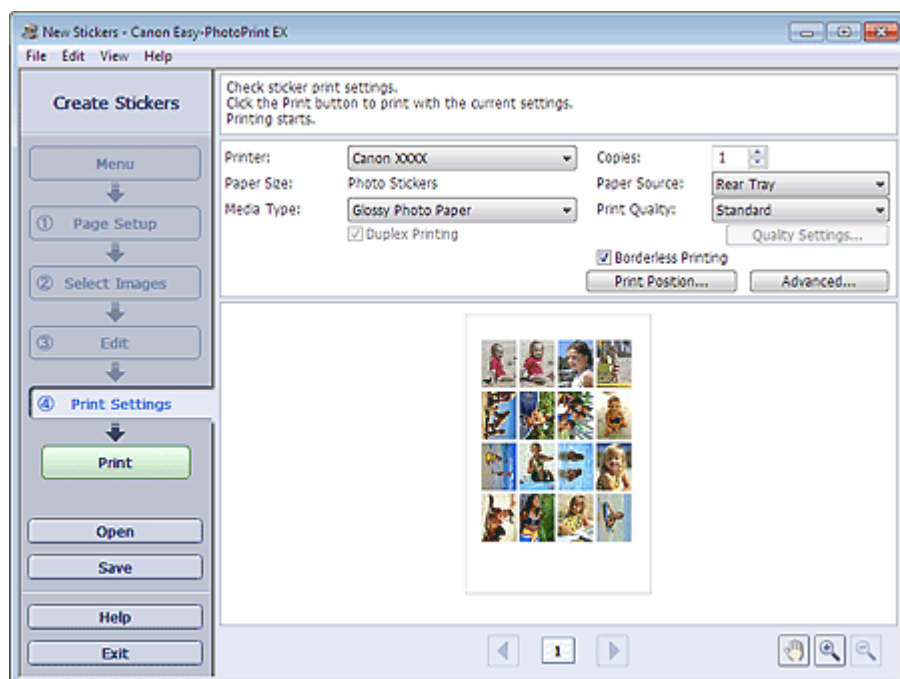

2. Nastavte následující položky podle použité tiskárny a papíru:

Tiskárna (Printer)

Typ média (Media Type)

Počet kopií (Copies)

Zdroj papíru (Paper Source)

Kvalita tisku (Print Quality)

Tisk bez ohraničení (Borderless Printing)

Poznámka

- Typy médií se mohou lišit v závislosti na použité tiskárně a velikosti papíru.
- Zdroje papíru se mohou lišit v závislosti na použité tiskárně a typu média.
- V dialogovém okně Nastavení kvality tisku (Print Quality Settings) můžete zvolit vlastní úroveň kvality tisku. Chcete-li zobrazit dialogové okno Nastavení kvality tisku (Print Quality Settings), vyberte v seznamu Kvalita tisku (Print Quality) možnost Vlastní (Custom) a klepněte na tlačítko Nastavení kvality... (Quality Settings...).
- Polohu tisku můžete upravit v dialogovém okně Nastavit polohu tisku (Adjust Print Position). Chcete-li zobrazit dialogové okno Nastavit polohu tisku (Adjust Print Position), klepněte na tlačítko Poloha při tisku... (Print Position...).
- Rozsah tisku a velikost přesahu pro tisk bez ohraničení můžete určit v dialogovém okně Nastavení tisku (Print Settings). Chcete-li zobrazit dialogové okno Nastavení tisku (Print Settings), klepněte na tlačítko Upřesnit... (Advanced...).

3. Klepněte na tlačítko Tisk (Print).

Poznámka

- Podrobnosti o okně Nastavení tisku (Print Settings) najdete v nápovědě.



[Začátek stránky ↕](#)

Průvodce pro pokročilé uživatele

Průvodce pro pokročilé uživatele > Tisk z počítače > Tisk z přiloženého aplikačního softwaru > Rozvržení tisku

A150

Easy-PhotoPrint EX

Rozvržení tisku

Do oblíbených fotografií můžete přidat text a můžete je vytisknout v celé řadě rozvržení.



Postup

1. Spuštění aplikace Easy-PhotoPrint EX
2. Výběr papíru a rozvržení
3. Výběr fotografie
4. Úpravy
5. Tisk

Vyzkoušejte

- ➔ Oprava a vylepšení fotografií
- ➔ Vytváření statických obrázků z videa
- ➔ Stahování obrázků z webů pro sdílení fotografií
- ➔ Změna rozvržení
- ➔ Přidání fotografií
- ➔ Záměna pozice fotografií
- ➔ Nahrazení fotografií
- ➔ Změna polohy, natočení a velikosti fotografií
- ➔ Oříznutí fotografií
- ➔ Tisk fotografií s datem
- ➔ Přidání textu do fotografií
- ➔ Uložení
- ➔ Otvírání uložených souborů

Otázky a odpovědi

➡ Jak lze přesunout (nebo zkopírovat) uložené soubory?

[Začátek stránky ↕](#)

Průvodce pro pokročilé uživatele

Průvodce pro pokročilé uživatele > Tisk z počítače > Tisk z přiloženého aplikačního softwaru > Rozvržení tisku > Spuštění aplikace Easy-PhotoPrint EX

A151

Easy-PhotoPrint EX



Spuštění aplikace Easy-PhotoPrint EX

1. V nabídce Start vyberte postupně možnosti Všechny programy (All Programs) > Canon Utilities > Easy-PhotoPrint EX > Easy-PhotoPrint EX.

Aplikace Easy-PhotoPrint EX bude spuštěna a na obrazovce se zobrazí Nabídka (Menu).

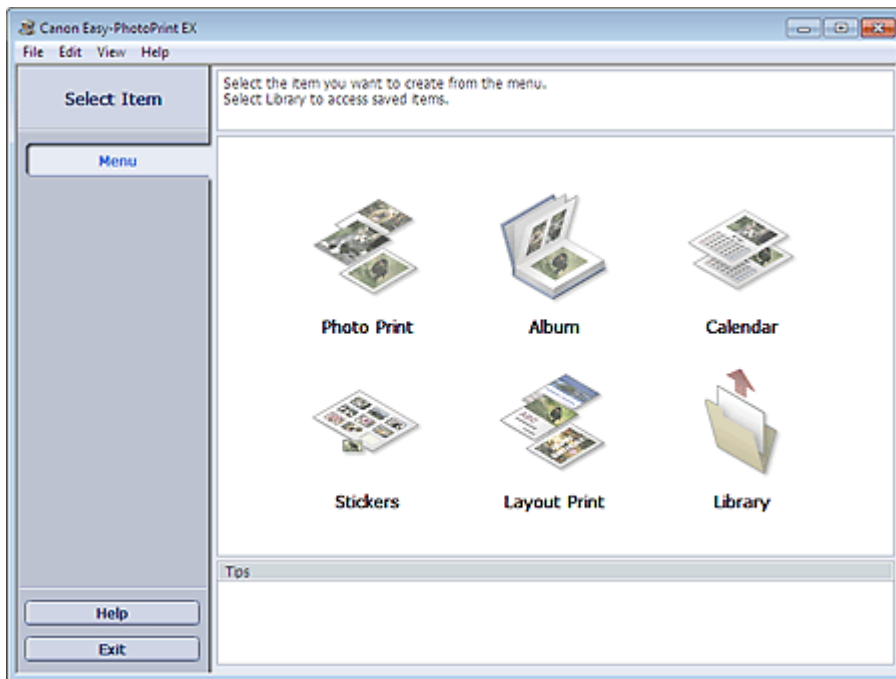

Začátek stránky↕

Průvodce pro pokročilé uživatele

Průvodce pro pokročilé uživatele > Tisk z počítače > Tisk z přiloženého aplikačního softwaru > Rozvržení tisku > Výběr papíru a rozvržení

A152

Easy-PhotoPrint EX



Výběr papíru a rozvržení

1. Otevřete část Nabídka (Menu) a klepněte na položku Tisk rozvržení (Layout Print).
Zobrazí se okno Vzhled stránky (Page Setup).

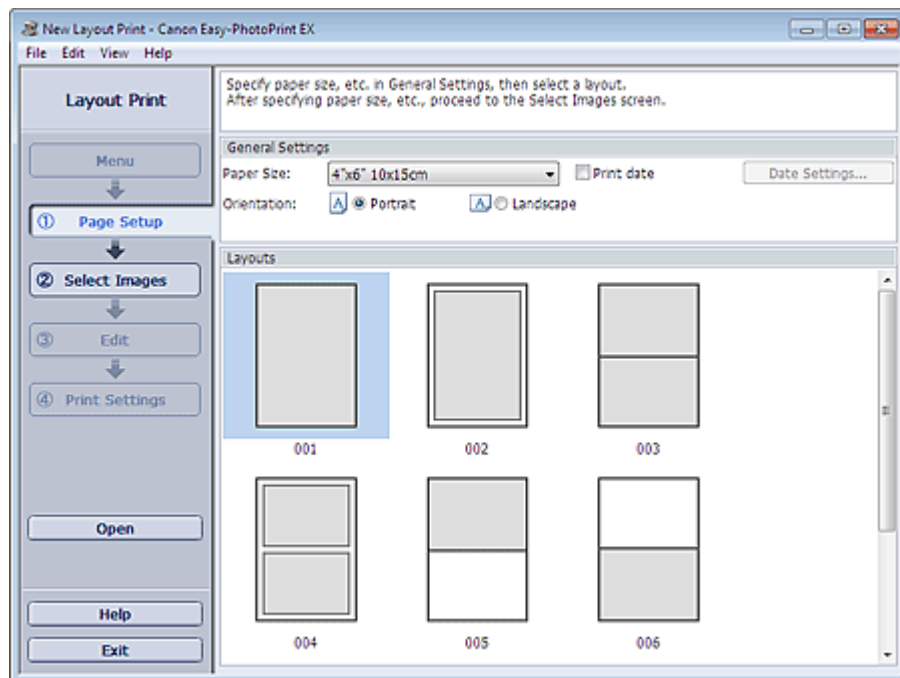

2. V části Obecné nastavení (General Settings) nastavte následující položky:

Velikost papíru (Paper Size)

Orientace (Orientation)

Datum tisku (Print date)

Poznámka

- Seznam dostupných velikostí papíru najdete v nápovědě.
- Můžete přizpůsobit datum (polohu, velikost, barvu, atd.) v dialogovém okně Nastavení data (Date Settings). Chcete-li zobrazit dialogové okno Nastavení data (Date Settings), zaškrtněte políčko Datum tisku (Print date) a klepněte na možnost Nastavení data... (Date Settings...).

3. Z části Rozvržení (Layouts) vyberte rozvržení.

Poznámka

- Rozvržení se mohou lišit v závislosti na nastavení Orientace (Orientation).

Poznámka

- Podrobnosti o okně Vzhled stránky (Page Setup) najdete v nápovědě.



[Začátek stránky](#) ↕

Průvodce pro pokročilé uživatele

Průvodce pro pokročilé uživatele > Tisk z počítače > Tisk z přiloženého aplikačního softwaru > Rozvržení tisku > Výběr fotografie

A153

Easy-PhotoPrint EX



Výběr fotografie

1. Klepněte na tlačítko Vybrat obrázky (Select Images).

Zobrazí se obrazovka Vybrat obrázky (Select Images).



2. Ve stromu složek vyberte složku obsahující obrázek, který chcete vytisknout.

Obrázky ve složce se zobrazí ve formě miniatur.

Poznámka

- Můžete také použít statické obrázky sejmuté z videa.
 - ➔ Vytváření statických obrázků z videa
- Můžete také použít obrázky stažené z webů pro sdílení fotografií na Internetu.
 - ➔ Stahování obrázků z webů pro sdílení fotografií

3. Vyberte obrázky, které chcete vytisknout, a klepněte na tlačítko (Importovat na vnitřní stránky).

Vybrané obrázky se zobrazí v oblasti vybraných obrázků.

Obrázky, které chcete vytisknout, můžete rovněž vybrat přetažením do oblasti vybraných obrázků.

Poznámka

- Pokud chcete odstranit obrázek z oblasti vybraných obrázků, vyberte jej a klepněte na tlačítko



(Odstranit importovaný obrázek).

Pokud chcete z oblasti vybraných obrázků odstranit všechny obrázky, klepněte na tlačítko  (Odstranit všechny importované obrázky).

 **Poznámka**

- Před tiskem můžete vybraný obrázek opravit nebo zlepšit.
 - ➔ [Oprava a vylepšení fotografií](#)
 - Podrobnosti o obrazovce Vybrat obrázky (Select Images) najdete v nápovědě.
-



[Začátek stránky](#) ↕

Průvodce pro pokročilé uživatele

Průvodce pro pokročilé uživatele > Tisk z počítače > Tisk z přiloženého aplikačního softwaru > Rozvržení tisku > Úpravy

A154

Easy-PhotoPrint EX



Úpravy

1. Klepněte na tlačítko Upravit (Edit).

Zobrazí se obrazovka Upravit (Edit).



2. V případě potřeby proveďte úpravu rozvržení.

- ➔ Změna rozvržení
- ➔ Přidání fotografií
- ➔ Záměna pozice fotografií
- ➔ Nahrazení fotografií
- ➔ Změna polohy, natočení a velikosti fotografií
- ➔ Oříznutí fotografií
- ➔ Tisk fotografií s datem
- ➔ Přidání textu do fotografií

Důležité

- Pokud bude aplikace Easy-PhotoPrint EX ukončena bez uložení rozvržení, budou informace o provedených změnách ztraceny. Chcete-li položku upravovat v budoucnu znovu, doporučujeme ji uložit.
 - ➔ Uložení

Poznámka

- Podrobnosti o okně Upravit (Edit) najdete v nápovědě.



[Začátek stránky](#) ↕

Průvodce pro pokročilé uživatele

Průvodce pro pokročilé uživatele > Tisk z počítače > Tisk z přiloženého aplikačního softwaru > Rozvržení tisku > Tisk

A155

Easy-PhotoPrint EX



Tisk

1. Klepněte na tlačítko Nastavení tisku (Print Settings).

Zobrazí se obrazovka Nastavení tisku (Print Settings).

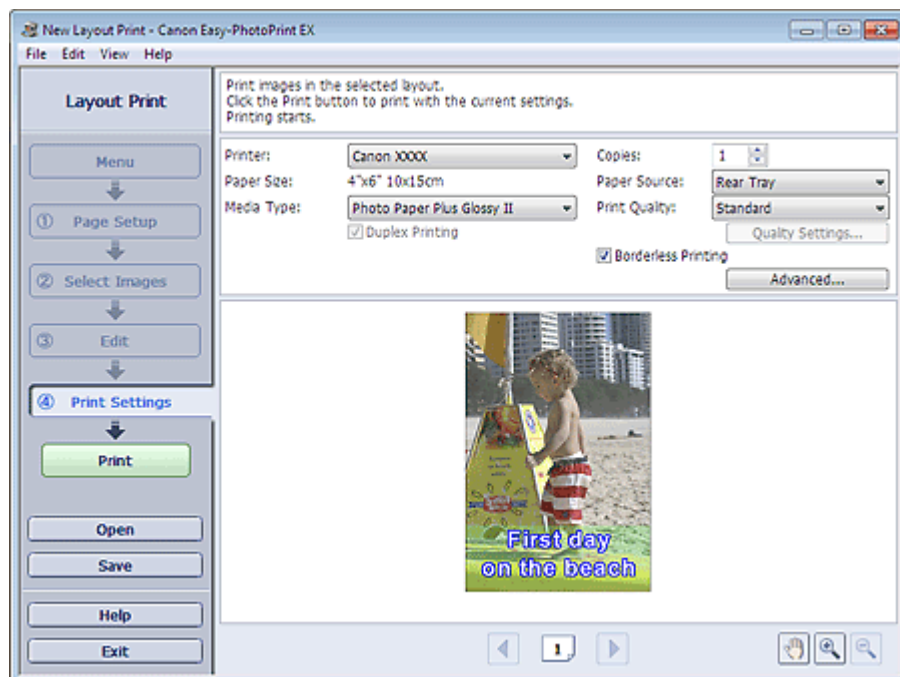

2. Nastavte následující položky podle použité tiskárny a papíru:

Tiskárna (Printer)

Typ média (Media Type)

Počet kopií (Copies)

Zdroj papíru (Paper Source)

Kvalita tisku (Print Quality)

Tisk bez ohraničení (Borderless Printing)



Poznámka

- Typy médií se mohou lišit v závislosti na použité tiskárně a velikosti papíru.
- Pokud vybraná tiskárna a typ média podporují oboustranný tisk, zobrazí se políčko Oboustranný tisk (Duplex Printing). Chcete-li tisknout na obě strany papíru, zaškrtněte toto políčko.
- Políčko Automaticky (Automatic) se zobrazí, pokud zaškrtnete políčko Oboustranný tisk (Duplex Printing) v případě, že je vybraná tiskárna podporující automatický oboustranný tisk a typ média, který podporuje oboustranný tisk. Chcete-li tisknout na obě strany papíru automaticky, zaškrtněte toto políčko.
- Zdroje papíru se mohou lišit v závislosti na použité tiskárně a typu média.
- V dialogovém okně Nastavení kvality tisku (Print Quality Settings) můžete zvolit vlastní úroveň kvality tisku. Chcete-li zobrazit dialogové okno Nastavení kvality tisku (Print Quality Settings), vyberte v seznamu Kvalita tisku (Print Quality) možnost Vlastní (Custom) a klepněte na tlačítko Nastavení kvality... (Quality Settings...).
- Zaškrtněte políčko Tisk bez ohraničení (Borderless Printing), pokud chcete tisknout fotografie bez ohraničení.

- Rozsah tisku a velikost přesahu pro tisk bez ohraničení můžete určit v dialogovém okně Nastavení tisku (Print Settings). Chcete-li zobrazit dialogové okno Nastavení tisku (Print Settings), klepněte na tlačítko Upřesnit... (Advanced...).
-

3. Klepněte na tlačítko Tisk (Print).

Poznámka

- Podrobnosti o okně Nastavení tisku (Print Settings) najdete v nápovědě.
-



[Začátek stránky](#)↕

Průvodce pro pokročilé uživatele

Průvodce pro pokročilé uživatele > Tisk z počítače > Tisk z přiloženého aplikačního softwaru > Oprava a vylepšení fotografií

A060

Easy-PhotoPrint EX

Oprava a vylepšení fotografií

Aplikace umožňuje opravit a zlepšit obrázky.

Klepněte na tlačítko  (Opravit/Vylepšit obrázky) na obrazovce Vybrat obrázky (Select Images) či Upravit (Edit), nebo na obrazovce Rozmístění/Tisk (Layout/Print) pro Tisk fotografií (Photo Print). V okně Opravit/Vylepšit obrázky (Correct/Enhance Images) lze provádět následující opravy a vylepšení.

Důležité

- Pokud pro část Tisk fotografií (Photo Print) vyberete možnost Povolit profil ICC (Enable ICC Profile) na kartě Upřesnit (Advanced) dialogového okna Předvolby (Preferences), nebudete moci opravovat/vylepšovat obrázky.

Poznámka

- Další informace o okně Opravit/Vylepšit obrázky (Correct/Enhance Images) naleznete v části „Okno Opravit/Vylepšit obrázky (Correct/Enhance Images)“.

Automatická oprava fotografií

Tato funkce provede vhodné změny na základě automatické analýzy obrazu.

➔ Použití funkce Automatická oprava fotografií

Odstranění červených očí

Tato funkce slouží pro snadnou opravu jevu červených očí způsobeného bleskem fotoaparátu.

➔ Použití funkce Odstranění červených očí

Projasnění obličejů

Tato funkce umožňuje projasnit tváře, které jsou tmavé z důvodu jasného pozadí.

➔ Použití funkce Projasnění obličejů

Zaostření tváře

Neostré tváře na fotografii můžete zaostřit.

➔ Použití funkce Zaostření tváře

Digitální retuš tváře

Odstraněním skvrn a vrásek můžete dokonale vylepšit pleť.

➔ Použití funkce Digitální retuš tváře

Odstranění skvrn

Z obrázků můžete odstranit skvrny.

➔ Použití funkce Odstranění skvrn

Nastavení obrazu

Můžete upravovat jas a kontrast nebo zaostřit celý obraz.

Také můžete rozostřit obrysy předmětů nebo odstranit základní barvu.

➡ [Úprava obrázků](#)

[Začátek stránky](#) ↕

Průvodce pro pokročilé uživatele

Průvodce pro pokročilé uživatele > Tisk z počítače > Tisk z přiloženého aplikačního softwaru > Oprava a vylepšení fotografií > Použití funkce Automatická oprava fotografií

A066

Easy-PhotoPrint EX

Použití funkce Automatická oprava fotografií

Tato funkce provede vhodné změny na základě automatické analýzy obrazu.

► Důležité

- Funkce Automatická oprava fotografií (Auto Photo Fix) není dostupná z nabídky Tisk fotografií (Photo Print). Nabídka Tisk fotografií (Photo Print) umožňuje při tisku automatické použití vhodných korekcí pro všechny fotografie, pokud vyberete možnost Povolit automatickou opravu fotografií (Enable Auto Photo Fix) v části Oprava barev pro tisk (Color correction for printing) na kartě Upřesnit (Advanced) v dialogovém okně Předvolby (Preferences).

Chcete-li zobrazit dialogové okno Předvolby (Preferences), klepněte na tlačítko  (Nastavení) v obrazovce Rozmístění/Tisk (Layout/Print) nebo vyberte příkaz Předvolby... (Preferences...) z nabídky Soubor (File).

- Poté, co bude obrázek opraven pomocí funkce Automatická oprava fotografií a uložen, nebude jej možné znovu opravit pomocí funkce Automatická oprava fotografií. Může se stát, že funkce Automatická oprava fotografií nebude k dispozici pro obrázky upravené pomocí aplikací, digitálních fotoaparátů atd. vyrobených jinými společnostmi.

1. Vyberte fotografie na obrazovce Vybrat obrázky (Select Images) a klepněte na tlačítko  (Opravit/Vylepšit obrázky).

Zobrazí se okno Opravit/Vylepšit obrázky (Correct/Enhance Images).

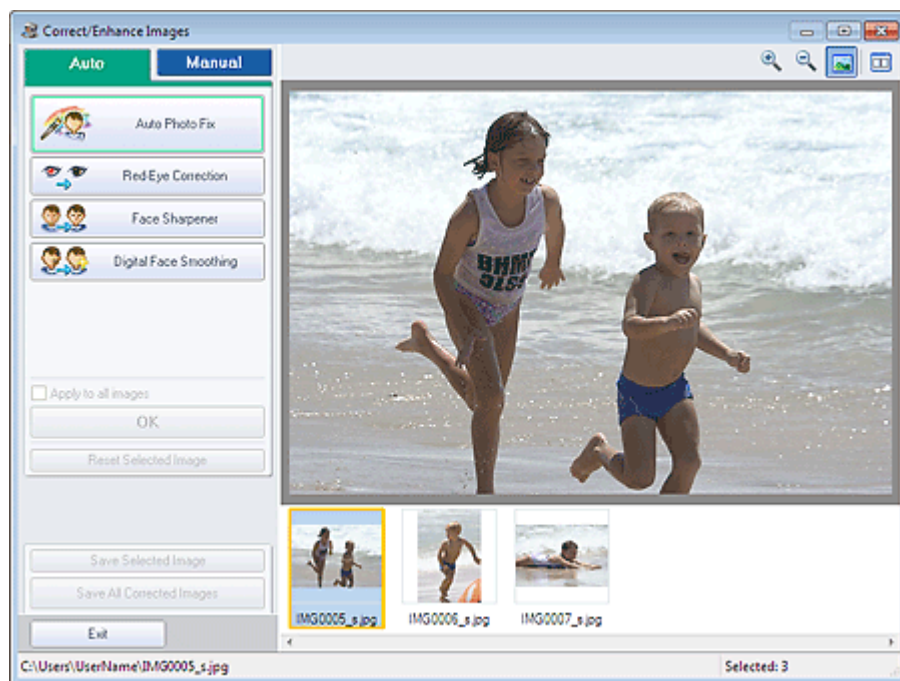

Poznámka

- Okno Opravit/Vylepšit obrázky (Correct/Enhance Images) lze otevřít také klepnutím na tlačítko  (Opravit/Vylepšit obrázky) na obrazovce Rozmístění/Tisk (Layout/Print) či Upravit (Edit). V tom případě lze upravit nebo zlepšit pouze obrázek zobrazený okně Náhled.
- Další informace o okně Opravit/Vylepšit obrázky (Correct/Enhance Images) naleznete v části „[Okno Opravit/Vylepšit obrázky \(Correct/Enhance Images\)](#)“.

2. Ze seznamu miniatur v okně Opravit/Vylepšit obrázky (Correct/Enhance Images) vyberte obrázek, který chcete opravit.

Obrázek se objeví v okně Náhled.

Poznámka

- Pokud je vybrán jen jeden obrázek, seznam miniatur se pod oknem Náhled nezobrazí.

3. Ověřte, zda je vybrána položka Automaticky (Auto).

4. Klepněte na příkaz Automatická oprava fotografií (Auto Photo Fix) a poté klepněte na tlačítko OK.

Celý obrázek bude automaticky opraven a v levém horním rohu obrázku se zobrazí značka  (Oprava/Vylepšení).

Poznámka

- Klepnutím na tlačítko  (Porovnat) se zobrazí vedle sebe originál a opravený obrázek, což umožní porovnat a zkontrolovat výsledek.
- Klepnutím na tlačítko Obnovit vybraný obraz (Reset Selected Image) vrátíte operaci opravy.
- Pokud chcete použít korekci najednou pro všechny vybrané obrázky, zaškrtněte políčko Použít na všechny obrázky (Apply to all images).
- Chcete-li při opravách vycházet z nastavení vybraných v době pořízení snímku, zaškrtněte políčko Přiřadit prioritu informacím Exif (Prioritize Exif Info). Zrušte zaškrtnutí tohoto políčka v případě, že chcete při opravách vycházet z výsledků analýzy obrazu. Toto nastavení se doporučuje v běžných případech.

5. Klepněte na tlačítko Uložit vybraný obraz (Save Selected Image) nebo Uložit všechny opravené obrázky (Save All Corrected Images).

Opravené obrázky můžete uložit jako nové soubory.

Poznámka

- Chcete-li uložit pouze vybraný obraz, klepněte na tlačítko Uložit vybraný obraz (Save Selected Image). Chcete-li uložit všechny obrázky, klepněte na tlačítko Uložit všechny opravené obrázky (Save All Corrected Images).
- Opravené obrázky mohou být uloženy pouze ve formátu JPEG s daty Exif.

6. Klepněte na tlačítko Konec (Exit).

Důležité

- Pokud aplikaci ukončíte bez uložení opravených obrázků, budou provedené změny ztraceny.

Průvodce pro pokročilé uživatele

Průvodce pro pokročilé uživatele > Tisk z počítače > Tisk z přiloženého aplikačního softwaru > Oprava a vylepšení fotografií > Použití funkce Odstranění červených očí

A061

Easy-PhotoPrint EX

Použití funkce Odstranění červených očí

Tato funkce slouží pro snadnou opravu jevu červených očí způsobeného bleskem fotoaparátu.

Červené oči můžete odstranit buď automaticky, nebo ručně.

Poznámka

- Nabídka Tisk fotografií (Photo Print) umožňuje při tisku automatické odstranění červených očí. Chcete-li opravy provádět automaticky, vyberte možnost Povolit automatickou opravu fotografií (Enable Auto Photo Fix) pro možnost Oprava barev pro tisk (Color correction for printing) na kartě Upřesnit (Advanced) v dialogovém okně Předvolby (Preferences) a zaškrtněte políčko Povolit korekci červených očí (Enable Red-Eye Correction).

1. Vyberte fotografie na obrazovce Vybrat obrázky (Select Images) a klepněte na tlačítko  (Opravit/Vylepšit obrázky).
Zobrazí se okno Opravit/Vylepšit obrázky (Correct/Enhance Images).



Poznámka

- Okno Opravit/Vylepšit obrázky (Correct/Enhance Images) lze otevřít také klepnutím na tlačítko  (Opravit/Vylepšit obrázky) na obrazovce Rozmístění/Tisk (Layout/Print) či Upravit (Edit). V tom případě lze upravit nebo zlepšit pouze obrázek zobrazený okně Náhled.
- Další informace o okně Opravit/Vylepšit obrázky (Correct/Enhance Images) naleznete v části „[Okno Opravit/Vylepšit obrázky \(Correct/Enhance Images\)](#)“.

2. Ze seznamu miniatur v okně Opravit/Vylepšit obrázky (Correct/Enhance Images) vyberte obrázek, který chcete opravit.

Obrázek se objeví v okně Náhled.

Poznámka

- Pokud je vybrán jen jeden obrázek, seznam miniatur se pod oknem Náhled nezobrazí.

Automatická oprava

3. Ověřte, zda je vybrána položka Automaticky (Auto).
4. Klepněte na tlačítko Odstranění červených očí (Red-Eye Correction).
5. Klepněte na tlačítko OK.

Červené oči budou opraveny a v levém horním rohu obrázku se zobrazí značka  (Oprava/Vylepšení).

Důležité

- V závislosti na obrázku mohou být ovlivněny i jiné oblasti než oči.

Poznámka

- Klepnutím na tlačítko  (Porovnat) se zobrazí vedle sebe originál a opravený obrázek, což umožní porovnat a zkontrolovat výsledek.
- Klepnutím na tlačítko Obnovit vybraný obraz (Reset Selected Image) vrátíte operaci opravy.
- Pokud chcete použít korekci najednou pro všechny vybrané obrázky, zaškrtněte políčko Použít na všechny obrázky (Apply to all images).

Ruční oprava

3. Klepněte na tlačítko Ručně (Manual) a potom na tlačítko Opravit/Vylepšit (Correct/Enhance).
4. Klepněte na tlačítko Odstranění červených očí (Red-Eye Correction).



Poznámka

- Úroveň efektu lze změnit pomocí posuvníku pod tlačítkem Odstranění červených očí (Red-Eye Correction).
- Přesuňte kurzor nad obrázek. Tvar ukazatele se změní na symbol  (štetec).

5. Vyberte tažením oblast červených očí, kterou chcete opravit, a klepněte na tlačítko OK, které se zobrazí nad obrázkem.

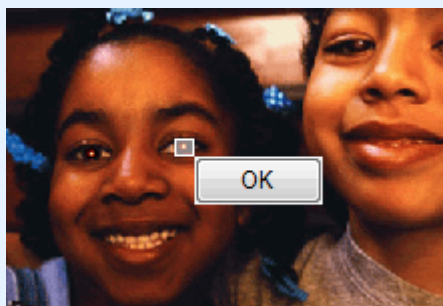

Červené oči budou opraveny a v levém horním rohu obrázku se zobrazí značka  (Oprava/Vylepšení).

Poznámka

- Klepnutím na tlačítko  (Porovnat) se zobrazí vedle sebe originál a opravený obrázek, což umožní porovnat a zkontrolovat výsledek.
- Pokud chcete vrátit zpět předchozí operaci, klepněte na tlačítko Zpět (Undo).

6. Klepněte na tlačítko Uložit vybraný obraz (Save Selected Image) nebo Uložit všechny opravené obrázky (Save All Corrected Images).

Opravené obrázky můžete uložit jako nové soubory.

Poznámka

- Chcete-li uložit pouze vybraný obraz, klepněte na tlačítko Uložit vybraný obraz (Save Selected Image). Chcete-li uložit všechny obrázky, klepněte na tlačítko Uložit všechny opravené obrázky (Save All Corrected Images).
- Opravené obrázky mohou být uloženy pouze ve formátu JPEG s daty Exif.

7. Klepněte na tlačítko Konec (Exit).

Důležité

- Pokud aplikaci ukončíte bez uložení opravených obrázků, budou provedené změny ztraceny.

[Začátek stránky](#) ↕

Průvodce pro pokročilé uživatele

Průvodce pro pokročilé uživatele > Tisk z počítače > Tisk z přiloženého aplikačního softwaru > Oprava a vylepšení fotografií > Použití funkce Projasnění obličejů

A062

Easy-PhotoPrint EX

Použití funkce Projasnění obličejů

Tato funkce umožňuje projasnit tváře, které jsou tmavé z důvodu jasného pozadí.

Poznámka

- Pomocí funkce Automatická oprava fotografií (Auto Photo Fix) lze automaticky projasnit fotografie, které jsou tmavé z důvodu jasného pozadí. Pokud není vylepšení dostatečné, doporučuje se použít funkci Projasnění obličejů (Face Brightener).
➔ Použití funkce Automatická oprava fotografií

1. Vyberte fotografie na obrazovce Vybrat obrázky (Select Images) a klepněte na tlačítko  (Opravit/Vylepšit obrázky).

Zobrazí se okno Opravit/Vylepšit obrázky (Correct/Enhance Images).

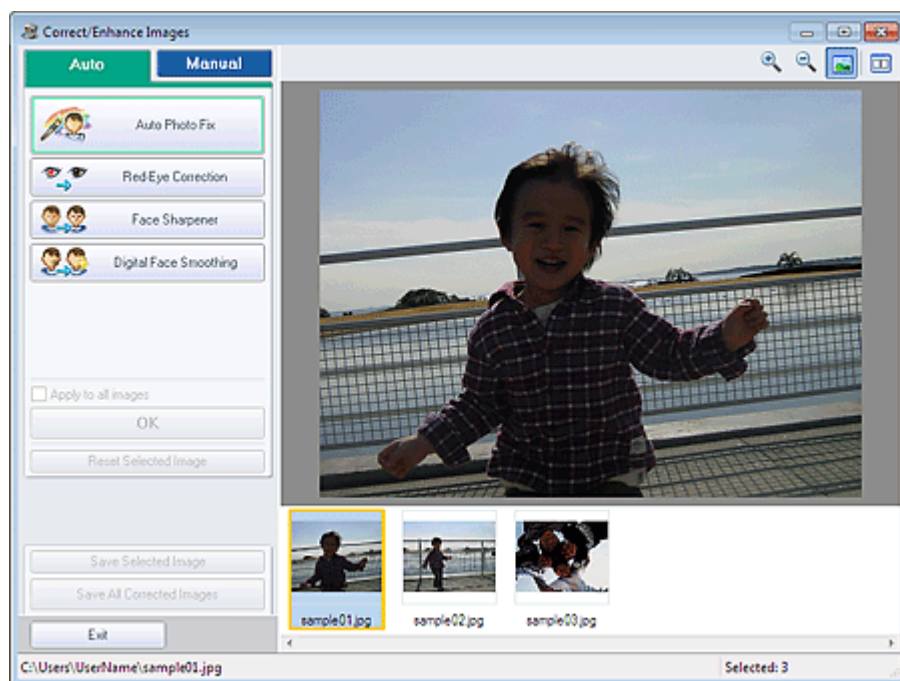

Poznámka

- Okno Opravit/Vylepšit obrázky (Correct/Enhance Images) lze otevřít také klepnutím na tlačítko  (Opravit/Vylepšit obrázky) na obrazovce Rozmístění/Tisk (Layout/Print) či Upravit (Edit). V tom případě lze upravit nebo zlepšit pouze obrázek zobrazený okně Náhled.
- Další informace o okně Opravit/Vylepšit obrázky (Correct/Enhance Images) naleznete v části „Okno Opravit/Vylepšit obrázky (Correct/Enhance Images)“.

2. Ze seznamu miniatur v okně Opravit/Vylepšit obrázky (Correct/Enhance Images) vyberte obrázek, který chcete opravit.

Obrázek se objeví v okně Náhled.

Poznámka

- Pokud je vybrán jen jeden obrázek, seznam miniatur se pod oknem Náhled nezobrazí.

3. Klepněte na tlačítko Ručně (Manual) a potom na tlačítko Opravit/Vylepšit (Correct/Enhance).
4. Klepněte na tlačítko Projasnění obličeje (Face Brightener).



Poznámka

- Úroveň efektu lze změnit pomocí posuvníku pod tlačítkem Projasnění obličeje (Face Brightener).
- Přesuňte kurzor nad obrázek. Tvar ukazatele se změní na symbol **+** (kříž).

5. Vyberte tažením oblast, kterou chcete opravit, a klepněte na tlačítko OK, které se zobrazí nad obrázkem.

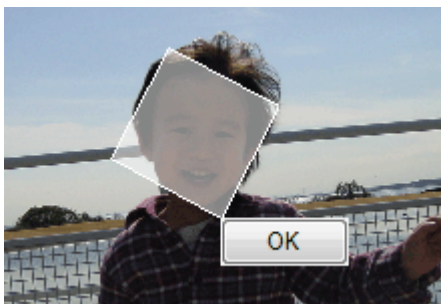

Ve vybrané oblasti obrázku bude provedeno projasnění obličeje a v levém horním rohu obrázku se zobrazí značka  (Oprava/Vylepšení).

Poznámka

- Vybranou oblast můžete také tažením otočit.
- Klepnutím na tlačítko  (Porovnat) se zobrazí vedle sebe originál a opravený obrázek, což umožní porovnat a zkontrolovat výsledek.
- Pokud chcete vrátit zpět předchozí operaci, klepněte na tlačítko Zpět (Undo).

6. Klepněte na tlačítko Uložit vybraný obraz (Save Selected Image) nebo Uložit všechny opravené obrázky (Save All Corrected Images).

Opravené obrázky můžete uložit jako nové soubory.

Poznámka

- Chcete-li uložit pouze vybraný obraz, klepněte na tlačítko Uložit vybraný obraz (Save Selected

Image). Chcete-li uložit všechny obrázky, klepněte na tlačítko Uložit všechny opravené obrazy (Save All Corrected Images).

- Opravené obrázky mohou být uloženy pouze ve formátu JPEG s daty Exif.
-

7. Klepněte na tlačítko Konec (Exit).

Důležité

- Pokud aplikaci ukončíte bez uložení opravených obrázků, budou provedené změny ztraceny.

[Začátek stránky](#)↕

Průvodce pro pokročilé uživatele

Průvodce pro pokročilé uživatele > Tisk z počítače > Tisk z přiloženého aplikačního softwaru > Oprava a vylepšení fotografií > Použití funkce Zaostření tváře

A063

Easy-PhotoPrint EX

Použití funkce Zaostření tváře

Neostře tváře na fotografii můžete zaostřit.

Funkci Zaostření tváře můžete použít v automatickém či ručním režimu.

1. Vyberte fotografie na obrazovce Vybrat obrázky (Select Images) a klepněte na tlačítko  (Opravit/Vylepšit obrázky).

Zobrazí se okno Opravit/Vylepšit obrázky (Correct/Enhance Images).



Poznámka

- Okno Opravit/Vylepšit obrázky (Correct/Enhance Images) lze otevřít také klepnutím na tlačítko  (Opravit/Vylepšit obrázky) na obrazovce Rozmístění/Tisk (Layout/Print) či Upravit (Edit). V tom případě lze upravit nebo zlepšit pouze obrázek zobrazený okně Náhled.
- Další informace o okně Opravit/Vylepšit obrázky (Correct/Enhance Images) naleznete v části „Okno Opravit/Vylepšit obrázky (Correct/Enhance Images)”.

2. Ze seznamu miniatur v okně Opravit/Vylepšit obrázky (Correct/Enhance Images) vyberte obrázek, který chcete opravit.

Obrázek se objeví v okně Náhled.

Poznámka

- Pokud je vybrán jen jeden obrázek, seznam miniatur se pod oknem Náhled nezobrazí.

Automatická oprava

3. Ověřte, zda je vybrána položka Automaticky (Auto).

4. Klepněte na tlačítko Zaostření tváře (Face Sharpener).

Poznámka

- Úroveň efektu lze změnit pomocí posuvníku pod tlačítkem Zaostření tváře (Face Sharpener).

5. Klepněte na tlačítko OK.

Tvář bude zaostřena a v levém horním rohu obrázku se zobrazí značka  (Oprava/Vylepšení).

Poznámka

- Klepnutím na tlačítko  (Porovnat) se zobrazí vedle sebe originál a opravený obrázek, což umožní porovnat a zkontrolovat výsledek.
- Klepnutím na tlačítko Obnovit vybraný obraz (Reset Selected Image) vrátíte operaci opravy.
- Pokud chcete použít korekci najednou pro všechny vybrané obrázky, zaškrtněte políčko Použít na všechny obrázky (Apply to all images).

Ruční oprava

3. Klepněte na tlačítko Ručně (Manual) a potom na tlačítko Opravit/Vylepšit (Correct/Enhance).

4. Klepněte na tlačítko Zaostření tváře (Face Sharpener).



Poznámka

- Úroveň efektu lze změnit pomocí posuvníku pod tlačítkem Zaostření tváře (Face Sharpener).
- Přesuňte kurzor nad obrázek. Tvar ukazatele se změní na symbol  (kříž).

5. Vyberte tažením oblast, kterou chcete opravit, a klepněte na tlačítko OK, které se zobrazí nad obrázkem.

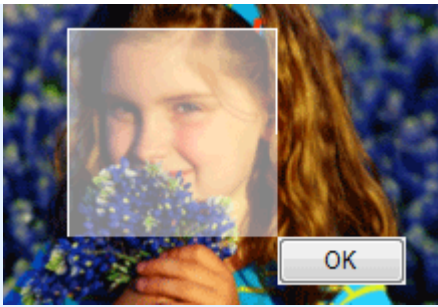

Oblast obličeje bude ve vybrané oblasti zaostřena a v levém horním rohu obrázku se zobrazí značka  (Oprava/Vylepšení).

Poznámka

- Vybranou oblast můžete také tažením otočit.
- Klepnutím na tlačítko  (Porovnat) se zobrazí vedle sebe originál a opravený obrázek, což umožní porovnat a zkontrolovat výsledek.
- Pokud chcete vrátit zpět předchozí operaci, klepněte na tlačítko Zpět (Undo).

6. Klepněte na tlačítko Uložit vybraný obraz (Save Selected Image) nebo Uložit všechny opravené obrázky (Save All Corrected Images).

Opravené obrázky můžete uložit jako nové soubory.

Poznámka

- Chcete-li uložit pouze vybraný obraz, klepněte na tlačítko Uložit vybraný obraz (Save Selected Image). Chcete-li uložit všechny obrázky, klepněte na tlačítko Uložit všechny opravené obrázky (Save All Corrected Images).
- Opravené obrázky mohou být uloženy pouze ve formátu JPEG s daty Exif.

7. Klepněte na tlačítko Konec (Exit).

Důležité

- Pokud aplikaci ukončíte bez uložení opravených obrázků, budou provedené změny ztraceny.

[Začátek stránky](#) ↕

Průvodce pro pokročilé uživatele

Průvodce pro pokročilé uživatele > Tisk z počítače > Tisk z přiloženého aplikačního softwaru > Oprava a vylepšení fotografií > Použití funkce Digitální retuš tváře

A064

Easy-PhotoPrint EX

Použití funkce Digitální retuš tváře

Odstraněním skvrn a vrásek můžete dokonale vylepšit pleť.

Funkci Digitální retuš tváře můžete použít v automatickém nebo ručním režimu.

1. Vyberte fotografie na obrazovce Vybrat obrázky (Select Images) a klepněte na tlačítko  (Opravit/Vylepšit obrázky).

Zobrazí se okno Opravit/Vylepšit obrázky (Correct/Enhance Images).



Poznámka

- Okno Opravit/Vylepšit obrázky (Correct/Enhance Images) lze otevřít také klepnutím na tlačítko  (Opravit/Vylepšit obrázky) na obrazovce Rozmístění/Tisk (Layout/Print) či Upravit (Edit). V tom případě lze upravit nebo zlepšit pouze obrázek zobrazený okně Náhled.
- Další informace o okně Opravit/Vylepšit obrázky (Correct/Enhance Images) naleznete v části „Okno Opravit/Vylepšit obrázky (Correct/Enhance Images)”.

2. Ze seznamu miniatur v okně Opravit/Vylepšit obrázky (Correct/Enhance Images) vyberte obrázek, který chcete vylepšit.

Obrázek se objeví v okně Náhled.

Poznámka

- Pokud je vybrán jen jeden obrázek, seznam miniatur se pod oknem Náhled nezobrazí.

Automatické vylepšení

- Ověřte, zda je vybrána položka Automaticky (Auto).
- Klepněte na tlačítko Digitální retuš tváře (Digital Face Smoothing).

Poznámka

- Úroveň efektu lze změnit pomocí posuvníku pod tlačítkem Digitální retuš tváře (Digital Face Smoothing).

- Klepněte na tlačítko OK.

Pleť bude dokonale vylepšena a v levém horním rohu obrázku se zobrazí značka  (Oprava/Vylepšení).

Poznámka

- Klepnutím na tlačítko  (Porovnat) se zobrazí vedle sebe originál a vylepšený obrázek, což umožní porovnat a zkontrolovat výsledek.
- K vrácení operace vylepšení můžete použít tlačítko Obnovit vybraný obraz (Reset Selected Image).
- Pokud chcete použít vylepšení najednou pro všechny vybrané obrázky, zaškrtněte políčko Použít na všechny obrázky (Apply to all images).

Ruční vylepšení

- Klepněte na tlačítko Ručně (Manual) a potom na tlačítko Opravit/Vylepšit (Correct/Enhance).
- Klepněte na tlačítko Digitální retuš tváře (Digital Face Smoothing).

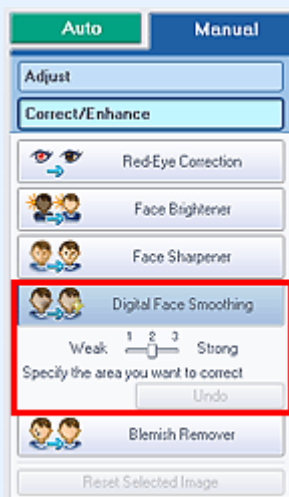

Poznámka

- Úroveň efektu lze změnit pomocí posuvníku pod tlačítkem Digitální retuš tváře (Digital Face Smoothing).
- Přesuňte kurzor nad obrázek. Tvar ukazatele se změní na symbol  (kříž).

- Vyberte přetažením oblast, kterou chcete zlepšit, a poté klepněte na tlačítko OK, které se zobrazí nad obrázkem.

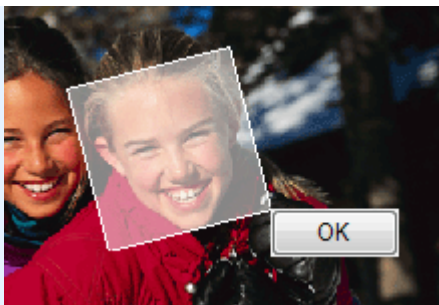

Pleť ve vybrané oblasti a kolem ní bude dokonale vylepšena a v levém horním rohu obrázku se zobrazí značka 🍏 (Oprava/Vylepšení).

Poznámka

- Vybranou oblast můžete také tažením otočit.
- Klepnutím na tlačítko  (Porovnat) se zobrazí vedle sebe originál a vylepšený obrázek, což umožní porovnat a zkontrolovat výsledek.
- Pokud chcete vrátit zpět předchozí operaci vylepšení, klepněte na tlačítko Zpět (Undo).

6. Klepněte na tlačítko Uložit vybraný obraz (Save Selected Image) nebo Uložit všechny opravené obrázky (Save All Corrected Images).

Vylepšené obrázky můžete uložit jako nové soubory.

Poznámka

- Chcete-li uložit pouze vybraný obraz, klepněte na tlačítko Uložit vybraný obraz (Save Selected Image). Chcete-li uložit všechny obrázky, klepněte na tlačítko Uložit všechny opravené obrázky (Save All Corrected Images).
- Vylepšené obrázky mohou být uloženy pouze ve formátu JPEG s daty Exif.

7. Klepněte na tlačítko Konec (Exit).

Důležité

- Pokud bude aplikace ukončena bez uložení vylepšených obrázků, budou informace o vylepšení ztraceny.

Průvodce pro pokročilé uživatele

Průvodce pro pokročilé uživatele > Tisk z počítače > Tisk z přiloženého aplikačního softwaru > Oprava a vylepšení fotografií > Použití funkce Odstranění skvrn

A065

Easy-PhotoPrint EX

Použití funkce Odstranění skvrn

Z obrázků můžete odstranit skvrny.

1. Vyberte fotografie na obrazovce Vybrat obrázky (Select Images) a klepněte na tlačítko  (Opravit/Vylepšit obrázky).

Zobrazí se okno Opravit/Vylepšit obrázky (Correct/Enhance Images).

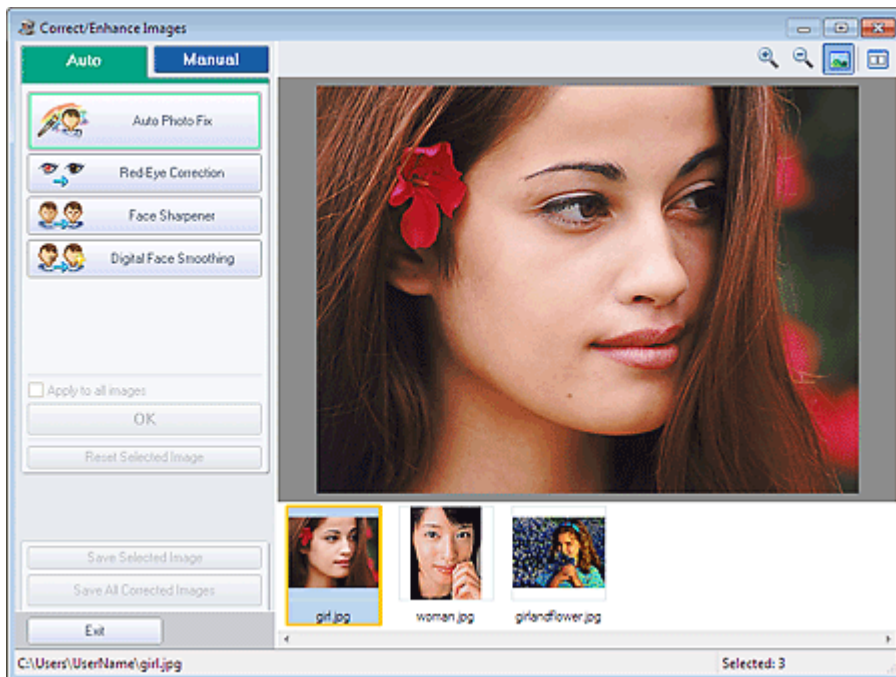

Poznámka

- Okno Opravit/Vylepšit obrázky (Correct/Enhance Images) lze otevřít také klepnutím na tlačítko  (Opravit/Vylepšit obrázky) na obrazovce Rozmístění/Tisk (Layout/Print) či Upravit (Edit). V tom případě lze upravit nebo zlepšit pouze obrázek zobrazený okně Náhled.
- Další informace o okně Opravit/Vylepšit obrázky (Correct/Enhance Images) naleznete v části „Okno Opravit/Vylepšit obrázky (Correct/Enhance Images)“.

2. Ze seznamu miniatur v okně Opravit/Vylepšit obrázky (Correct/Enhance Images) vyberte obrázek, který chcete vylepšit.

Obrázek se objeví v okně Náhled.

Poznámka

- Pokud je vybrán jen jeden obrázek, seznam miniatur se pod oknem Náhled nezobrazí.

3. Klepněte na tlačítko Ručně (Manual) a potom na tlačítko Opravit/Vylepšit (Correct/Enhance).
4. Klepněte na tlačítko Odstranění skvrn (Blemish Remover).



Poznámka

- Přesuňte kurzor nad obrázek. Tvar ukazatele se změní na symbol **+** (kříž).

5. Vyberte přetažením oblast, kterou chcete zlepšit, a poté klepněte na tlačítko OK, které se zobrazí nad obrázkem.

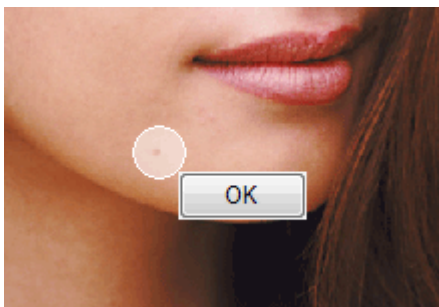

Skvrny ve vybrané oblasti a kolem ní budou odstraněny a v levém horním rohu obrázku se zobrazí značka  (Oprava/Vylepšení).

Poznámka

- Klepnutím na tlačítko  (Porovnat) se zobrazí vedle sebe originál a vylepšený obrázek, což umožní porovnat a zkontrolovat výsledek.
- Pokud chcete vrátit zpět předchozí operaci vylepšení, klepněte na tlačítko Zpět (Undo).

6. Klepněte na tlačítko Uložit vybraný obraz (Save Selected Image) nebo Uložit všechny opravené obrázky (Save All Corrected Images).

Vylepšené obrázky můžete uložit jako nové soubory.

Poznámka

- Chcete-li uložit pouze vybraný obraz, klepněte na tlačítko Uložit vybraný obraz (Save Selected Image). Chcete-li uložit všechny obrázky, klepněte na tlačítko Uložit všechny opravené obrázky (Save All Corrected Images).
- Vylepšené obrázky mohou být uloženy pouze ve formátu JPEG s daty Exif.

7. Klepněte na tlačítko Konec (Exit).

Důležité

- Pokud bude aplikace ukončena bez uložení vylepšených obrázků, budou informace o vylepšení ztraceny.

[Začátek stránky](#) ↕

Průvodce pro pokročilé uživatele

Průvodce pro pokročilé uživatele > Tisk z počítače > Tisk z přiloženého aplikačního softwaru > Oprava a vylepšení fotografií > Úprava obrázků

A067

Easy-PhotoPrint EX

Úprava obrázků

Aplikace umožňuje jemné doladění celkového jasu, kontrastu a dalších vlastností obrázků.

1. Vyberte fotografie na obrazovce Vybrat obrázky (Select Images) a klepněte na tlačítko  (Opravit/Vylepšit obrázky).

Zobrazí se okno Opravit/Vylepšit obrázky (Correct/Enhance Images).

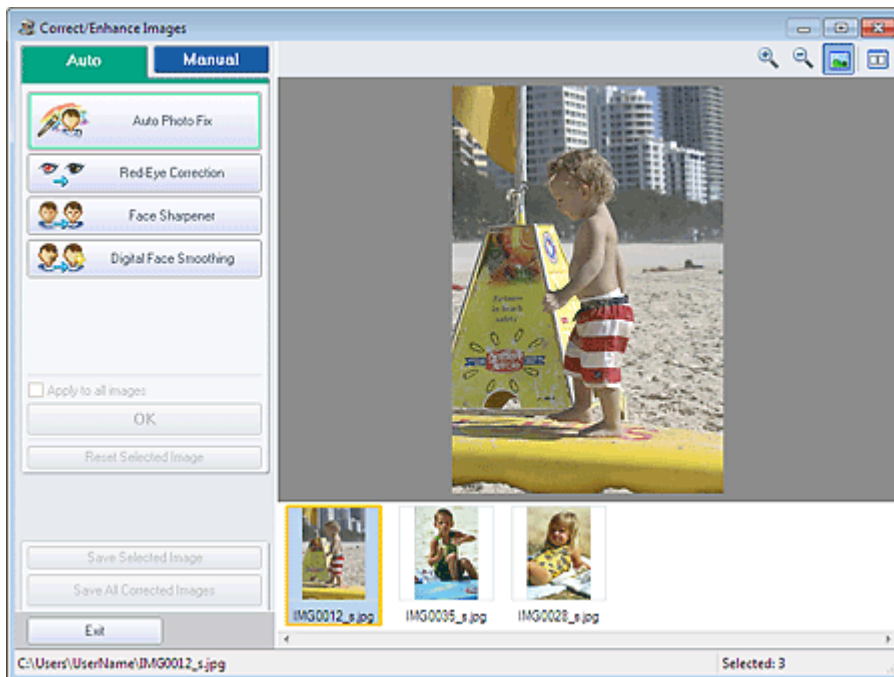

Poznámka

- Okno Opravit/Vylepšit obrázky (Correct/Enhance Images) lze otevřít také klepnutím na tlačítko  (Opravit/Vylepšit obrázky) na obrazovce Rozmístění/Tisk (Layout/Print) či Upravit (Edit). V tom případě lze upravit pouze obrázek zobrazený v okně Náhled.
- Další informace o okně Opravit/Vylepšit obrázky (Correct/Enhance Images) naleznete v části „Okno Opravit/Vylepšit obrázky (Correct/Enhance Images)“.

2. Ze seznamu miniatur v okně Opravit/Vylepšit obrázky (Correct/Enhance Images) vyberte obrázek, který chcete upravit.

Obrázek se objeví v okně Náhled.

Poznámka

- Pokud je vybrán jen jeden obrázek, seznam miniatur se pod oknem Náhled nezobrazí.

3. Klepněte na tlačítko Ručně (Manual) a potom na tlačítko Nastavit (Adjust).
4. Přesuňte posuvník u položky, kterou chcete změnit, a nastavte úroveň efektu.
Jsou dostupné následující úpravy:

- Jas (Brightness)
- Kontrast (Contrast)
- Ostrost (Sharpness)
- Rozostřit (Blur)
- Odstranění průhlednosti (Show-through Removal)

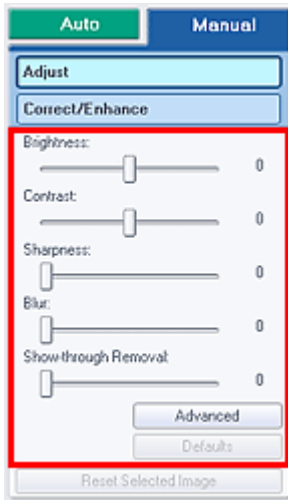

Poznámka

- Klepnutím na tlačítko  (Porovnat) se zobrazí vedle sebe originál a upravený obrázek, což umožní porovnat a zkontrolovat výsledek.
- Chcete-li provést jemné úpravy jasu obrazu a barevného tónu, klepněte na příkaz Upřesnit (Advanced). Podrobnější informace naleznete v popisu funkce „**Upřesnit (Advanced)**“ v části Okno Opravit/Vylepšit obrázky (Correct/Enhance Images).
- Chcete-li obnovit původní nastavení, klepněte na tlačítko Výchozí (Defaults).

5. Klepněte na tlačítko Uložit vybraný obraz (Save Selected Image) nebo Uložit všechny opravené obrázky (Save All Corrected Images).

Upravené obrázky můžete uložit jako nové soubory.

Poznámka

- Chcete-li uložit pouze vybraný obraz, klepněte na tlačítko Uložit vybraný obraz (Save Selected Image). Chcete-li uložit všechny obrázky, klepněte na tlačítko Uložit všechny opravené obrázky (Save All Corrected Images).
- Upravené obrázky mohou být uloženy pouze ve formátu JPEG s daty Exif.

6. Klepněte na tlačítko Konec (Exit).

Důležité

- Pokud bude aplikace ukončena bez uložení upravených obrázků, budou informace o úpravách ztraceny.

Průvodce pro pokročilé uživatele

Průvodce pro pokročilé uživatele > Tisk z počítače > Tisk z přiloženého aplikačního softwaru > Oprava a vylepšení fotografií > Okno Opravit/Vylepšit obrázky (Correct/Enhance Images)

A068

Easy-PhotoPrint EX

Okno Opravit/Vylepšit obrázky (Correct/Enhance Images)

Obrázky lze opravovat nebo zlepšovat v tomto okně.

Chcete-li zobrazit okno Opravit/Vylepšit obrázky (Correct/Enhance Images), klepněte na tlačítko (Opravit/Vylepšit obrázky) na obrazovce Vybrat obrázky (Select Images) či Upravit (Edit), nebo na obrazovce Rozmístění/Tisk (Layout/Print) pro Tisk fotografií (Photo Print).

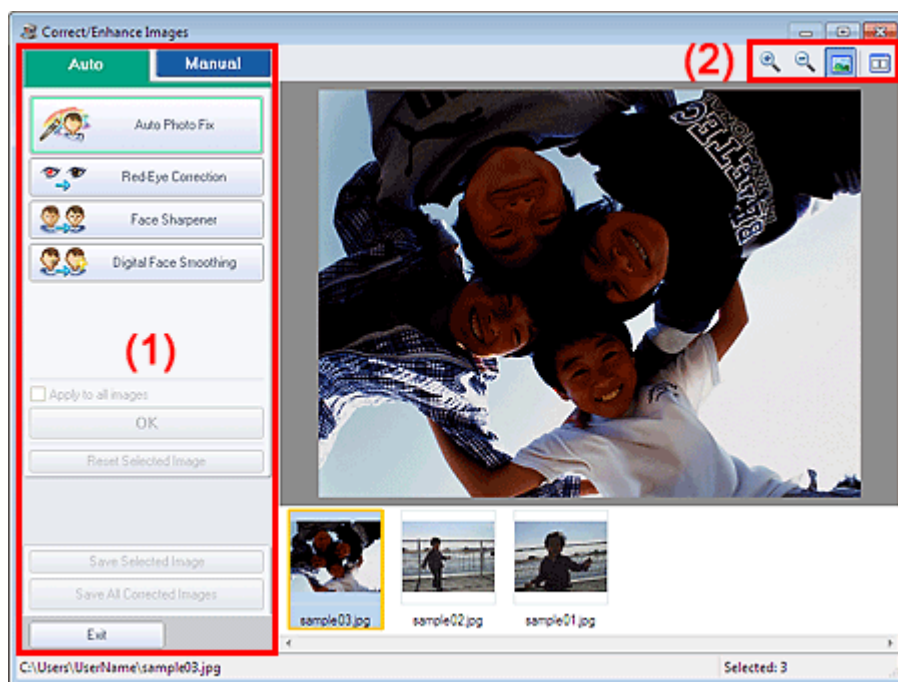

- (1) Oblast úloh
- (2) Panel nástrojů

(1) Oblast úloh

Dostupné úlohy a nastavení se mohou mezi kartami Automaticky (Auto) a Ručně (Manual) lišit. Chcete-li zobrazit odpovídající kartu, klepněte na kartu Automaticky (Auto) nebo Ručně (Manual).

Karta Automaticky

Pomocí funkcí na kartě Automaticky (Auto) můžete upravit a vylepšit celkový vzhled obrazu.

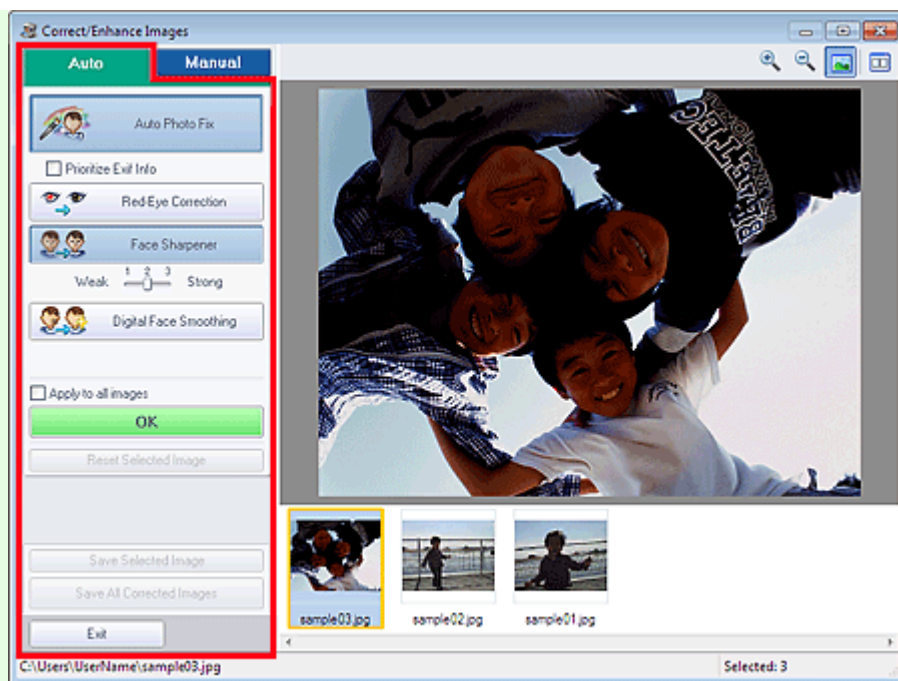

Automatická oprava fotografií (Auto Photo Fix)

Aplikuje automatické opravy vhodné pro fotografie.

Důležité

- Funkce Automatická oprava fotografií (Auto Photo Fix) není dostupná z nabídky Tisk fotografií (Photo Print). Nabídka Tisk fotografií (Photo Print) umožňuje při tisku automatické použití vhodných korekcí pro všechny fotografie, pokud vyberete možnost Povolit automatickou opravu fotografií (Enable Auto Photo Fix) v části Oprava barev pro tisk (Color correction for printing) na kartě Upřesnit (Advanced) v dialogovém okně Předvolby (Preferences).

Chcete-li zobrazit dialogové okno Předvolby (Preferences), klepněte na tlačítko  (Nastavení) v obrazovce Rozmístění/Tisk (Layout/Print) nebo vyberte příkaz Předvolby... (Preferences...) z nabídky Soubor (File).

Přidat prioritu informacím Exif (Prioritize Exif Info)

Toto políčko zaškrtněte v případě, že chcete při opravách vycházet z nastavení vybraných v době pořízení snímku.

Zrušte zaškrtnutí tohoto políčka v případě, že chcete při opravách vycházet z výsledků analýzy obrazu. Toto nastavení se doporučuje v běžných případech.

Poznámka

- Exif je standardní formát pro vkládání různých dat o snímání, která jsou v obrazech (JPEG) pořízených digitálním fotoaparátem.
- Pro Tisk fotografií (Photo Print) můžete automaticky použít vhodné opravy na základě informací Exif výběrem možnosti Povolit automatickou opravu fotografií (Enable Auto Photo Fix) pro možnost Oprava barev pro tisk (Color correction for printing) na kartě Upřesnit (Advanced) v dialogovém okně Předvolby (Preferences) a zaškrtnutím políčka Přidat prioritu informacím Exif (Prioritize Exif Info).

Odstranění červených očí (Red-Eye Correction)

Slouží ke korekci červených očí.

Poznámka

- Pro Tisk fotografií (Photo Print) můžete také provést automatickou korekci červených očí výběrem možnosti Povolit automatickou opravu fotografií (Enable Auto Photo Fix) pro možnost Oprava barev pro tisk (Color correction for printing) na kartě Upřesnit (Advanced) v dialogovém okně Předvolby (Preferences) a zaškrtnutím políčka Povolit korekci červených očí (Enable Red-Eye Correction).

Zaostření tváře (Face Sharpener)

Zaostří neostré tváře.

Úroveň efektu lze nastavit pomocí posuvníku.

Digitální retuš tváře (Digital Face Smoothing)

Dokonale vylepšuje pleť odstraněním skvrn a vrásek.

Úroveň efektu lze nastavit pomocí posuvníku.

Použít na všechny obrázky (Apply to all images)

Automaticky opraví nebo vylepší všechny obrázky zobrazené v seznamu miniatur.

OK

Použije zvolený efekt pro vybraný obrázek nebo všechny obrázky.

Obnovit vybraný obraz (Reset Selected Image)

Zruší všechny opravy a vylepšení provedená ve vybraném obrázku.

Uložit vybraný obraz (Save Selected Image)

Uloží opravený nebo vylepšený (vybraný) obraz.

Uložit všechny opravené obrázky (Save All Corrected Images)

Uloží všechny opravené nebo vylepšené obrázky zobrazené v seznamu miniatur.

Konec (Exit)

Klepnutím na toto tlačítko zavřete okno Opravit/Vylepšit obrázky (Correct/Enhance Images).

Karta Ručně

Na kartě Ručně (Manual) jsou dvě nabídky: Nastavit (Adjust) a Opravit/Vylepšit (Correct/Enhance).

Pomocí tlačítka Nastavit (Adjust) upravíte jas a kontrast nebo zaostříte celý obraz.

V části Opravit/Vylepšit (Correct/Enhance) lze opravit nebo zlepšit určité oblasti.

Nastavit

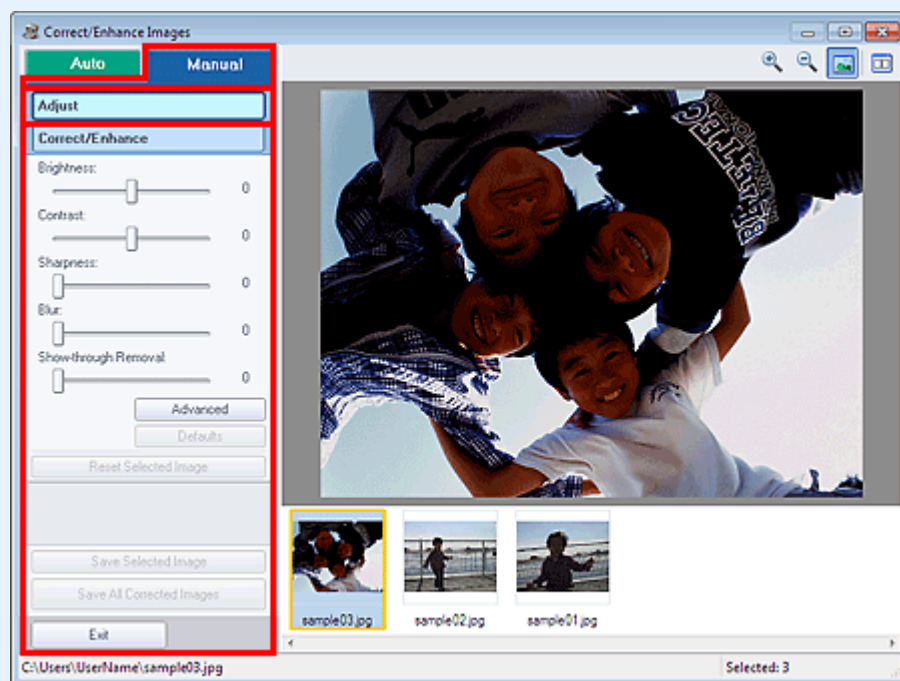

Jas (Brightness)

Upraví celkový jas obrázku.

Posunutím posuvníku doleva obrázek ztmavíte, posunutím doprava naopak zesvětlíte.

Kontrast (Contrast)

Upraví kontrast obrázku. Kontrast obrázku upravte v případě, že je obrázek nevýrazný z důvodu nedostatku kontrastu.

Posunutím posuvníku doleva kontrast obrázku snížíte, posunutím doprava naopak zvýšíte.

Ostrost (Sharpness)

Zvýrazňuje hranice a zvyšuje ostrost obrazu. Úroveň ostroty upravte, pokud je fotografie nezaostřená nebo obsahuje rozmazaný text.

Posunutím posuvníku doprava obraz zaostříte.

Rozostřit (Blur)

Rozostří obrysy předmětů a změkčí obraz.

Posunutím posuvníku doprava obraz změkčíte.

Odstranění průhlednosti (Show-through Removal)

Odstraní průhlednost textu z opačné strany nebo odstraní podkladovou barvu. Úpravou úrovně průhlednosti textu zabráníte zobrazení textu z opačné stránky tenkého dokumentu nebo podkladové barvy na obrázku.

Posunutím posuvníku doprava zvýšíte efekt této funkce.

Upřesnit (Advanced)

Otevře dialogové okno Upřesnit nastavení (Advanced Adjustment), ve kterém můžete provést jemná nastavení jasu a barevného tónu obrazu.

Chcete-li nastavit Jas a kontrast (Brightness/Contrast) a Tón (Tone), vyberte barvu v části Kanál (Channel) a nastavte některou z barev Červená (Red), Zelená (Green) nebo Modrá (Blue). Můžete také vybrat možnost Vzor (Master) a nastavit všechny tři barvy společně.

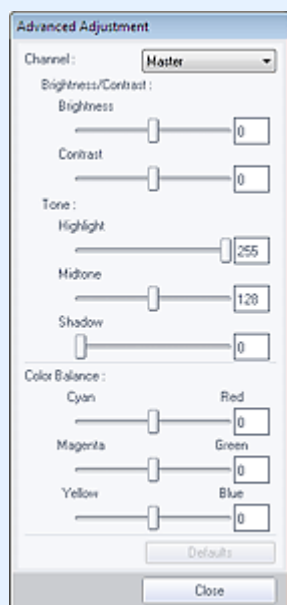

Jas a kontrast (Brightness/Contrast)

Slouží k úpravě jasu a kontrastu obrazu.

Posunutím jezdce Jas (Brightness) doleva obraz ztmavíte, posunutím doprava jej zesvětlíte.

Posunutím jezdce Kontrast (Contrast) doleva kontrast obrazu snížíte, posunutím doprava jej zvýšíte.

Tón (Tone)

Slouží k nastavení vyvážení jasu zadáním hodnot Zvýraznění (Highlight) (nejsvětlejší úroveň), Stínování (Shadow) (nejtmavší úroveň) a Polotóny (Midtone) (barva uprostřed mezi úrovněmi Zvýraznění (Highlight) a Stínování (Shadow)).

Posunutím jezdce Zvýraznění (Highlight) doleva obraz zesvětlíte.

Posunutím jezdce Polotóny (Midtone) doleva obraz zesvětlíte, posunutím doprava jej ztmavíte.

Posunutím jezdce Stínování (Shadow) doprava obraz ztmavíte.

Vyvážení barev (Color Balance)

Úprava živosti barev a barevného tónu obrazu.

Posunutím jezdce Vyvážení barev (Color Balance) doleva nebo doprava zvýrazníte příslušnou barvu.

Poznámka

- Jedná se o komplementární dvojice barev (smísením každé dvojice barev vznikne odstín šedé). Přirozené barvy obrazu lze reprodukovat potlačením zobrazené barvy a zesílením komplementární barvy. Vyprchání barev je úkaz, který vzniká po celé fotografii vlivem počasí nebo silného okolního zbarveného světla.

- Obvykle bývá obtížné dosáhnout celkové korekce obrazu úpravou jediné dvojice barev. Doporučený postup je najít místo obrazu, které má být bílé, a upravit všechny tři dvojice barev tak, aby místo skutečně bylo bílé.

Výchozí (Defaults)

Obnoví všechna výchozí nastavení.

Zavřít (Close)

Zavře dialogové okno Upřesnit nastavení (Advanced Adjustment).

Poznámka

- Hodnoty Jas (Brightness) a Kontrast (Contrast) nastavené v části Nastavit (Adjust) se nezmění, ani pokud jsou jas a barevný tón nastaveny v dialogovém okně Upřesnit nastavení (Advanced Adjustment).

Výchozí (Defaults)

Vrátí zpět všechna nastavení (jas, kontrast, ostrost, rozostření a odstranění průsvitu).

Obnovit vybraný obraz (Reset Selected Image)

Zruší všechny opravy, vylepšení a úpravy provedené ve vybraném obraze.

Uložit vybraný obraz (Save Selected Image)

Uloží opravený, vylepšený nebo upravený (vybraný) obraz.

Uložit všechny opravené obrazy (Save All Corrected Images)

Uloží všechny opravené, vylepšené nebo upravené obrazy zobrazené v seznamu miniatur.

Konec (Exit)

Klepnutím na toto tlačítko zavřete okno Opravit/Vylepšit obrázky (Correct/Enhance Images).

Opravit/Vylepšit

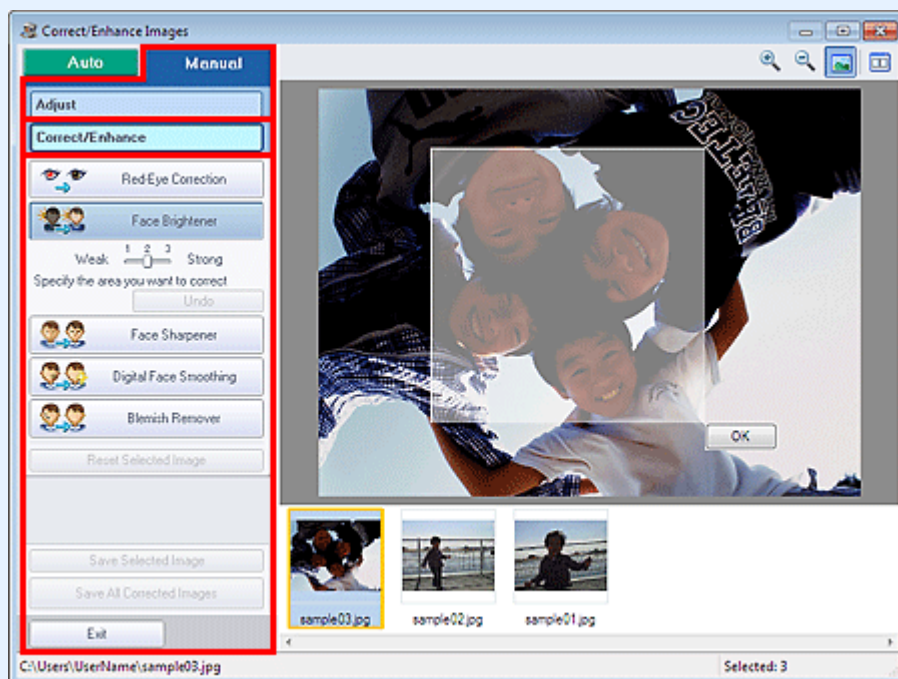

Odstranění červených očí (Red-Eye Correction)

Odstraní efekt červených očí ve vybrané oblasti.

Úroveň efektu lze nastavit pomocí posuvníku.

Poznámka

- Pro Tisk fotografií (Photo Print) lze provést automatickou korekci červených očí při tisku výběrem možnosti Povolit automatickou opravu fotografií (Enable Auto Photo Fix) pro možnost Oprava barev pro tisk (Color correction for printing) na kartě Upřesnit (Advanced) v dialogovém okně Předvolby (Preferences) a zaškrtnutím políčka Povolit korekci červených očí (Enable Red-Eye

Correction). Chcete-li provést ruční korekci, zrušte zaškrtnutí políčka.

Projasnění obličeje (Face Brightener)

Opraví celý obrázek tím, že rozjasní oblast obličeje uvnitř vybrané oblasti a okolo ní. Úroveň efektu lze nastavit pomocí posuvníku.

Zaostření tváře (Face Sharpener)

Opraví celý obrázek tím, že zaostří oblast obličeje uvnitř vybrané oblasti a okolo ní. Úroveň efektu lze nastavit pomocí posuvníku.

Digitální retuš tváře (Digital Face Smoothing)

Dokonale vylepšuje pleť odstraněním skvrn a vrásek ve vybrané oblasti. Úroveň efektu lze nastavit pomocí posuvníku.

Odstranění skvrn (Blemish Remover)

Odebere z vybrané oblasti mateřská znaménka.

OK

Použije vybraný efekt v určené oblasti.

Zpět (Undo)

Stornuje poslední opravy či zlepšení.

Obnovit vybraný obraz (Reset Selected Image)

Zruší všechny opravy, vylepšení a úpravy provedené ve vybraném obraze.

Uložit vybraný obraz (Save Selected Image)

Uloží opravený, vylepšený nebo upravený (vybraný) obraz.

Uložit všechny opravené obrazy (Save All Corrected Images)

Uloží všechny opravené, vylepšené nebo upravené obrazy zobrazené v seznamu miniatur.

Konec (Exit)

Klepnutím na toto tlačítko zavřete okno Opravit/Vylepšit obrázky (Correct/Enhance Images).

(2) Panel nástrojů**Panel nástrojů****(Přiblížit/Oddálit)**

Zobrazí zvětšený nebo zmenšený náhled obrázku.

**(Celá obrazovka)**

Zobrazí celý obrázek v náhledu.

**(Porovnat)**

Zobrazí okno Porovnat obrazy (Compare Images). Můžete vedle sebe porovnat originál a opravený, vylepšený nebo upravený obrázek.

Obrázek před opravou, vylepšením nebo úpravou se zobrazí vlevo a obrázek po opravě, vylepšení nebo úpravě se zobrazí vpravo.

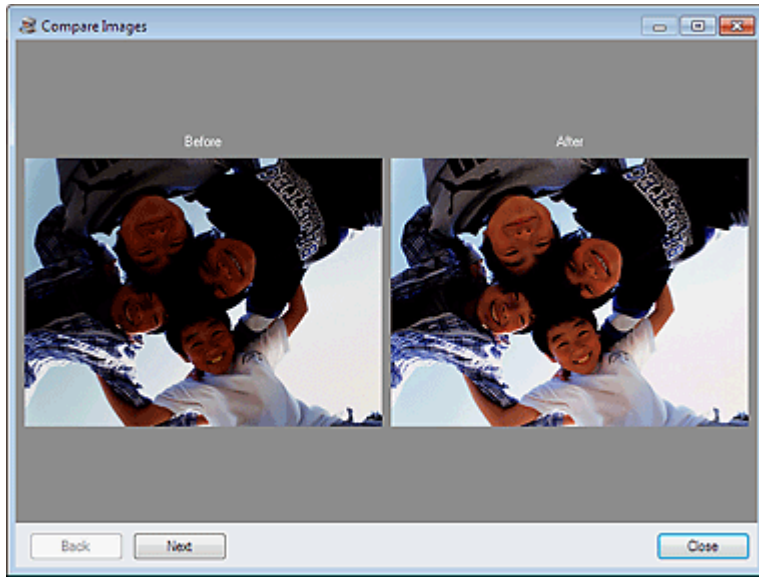

[Začátek stránky ↕](#)

Průvodce pro pokročilé uživatele

Průvodce pro pokročilé uživatele > Tisk z počítače > Tisk z přiloženého aplikačního softwaru > Vytváření statických obrázků z videa

A160

Easy-PhotoPrint EX

Vytváření statických obrázků z videa

Sejmutím snímků videa můžete vytvořit statické obrazy.

Důležité



- Tato funkce je podporována v systému Windows XP a novějších systémech. Není však podporována v 64bitových verzích systému Windows XP.
- Tato funkce není k dispozici, pokud není nainstalována aplikace ZoomBrowser EX verze 6.5 nebo novější (dodávaná s digitálními fotoaparáty Canon, které podporují záznam videa ve formátu MOV).
- V závislosti na prostředí se nemusí videa přehrávat plynule.
- Pokud je pomocí nastavení ovladače grafické karty (videokarty) nebo jejího obslužného softwaru změněn barevný tón videa, neprojeví se tato změna ve statických obrázcích sejmutých z videa. Proto se mohou barevné tóny videa a sejmutých statických obrázků lišit.

1. Na obrazovce Vybrat obrázky (Select Images) klepněte na tlačítko  (Sejmout snímky videa).

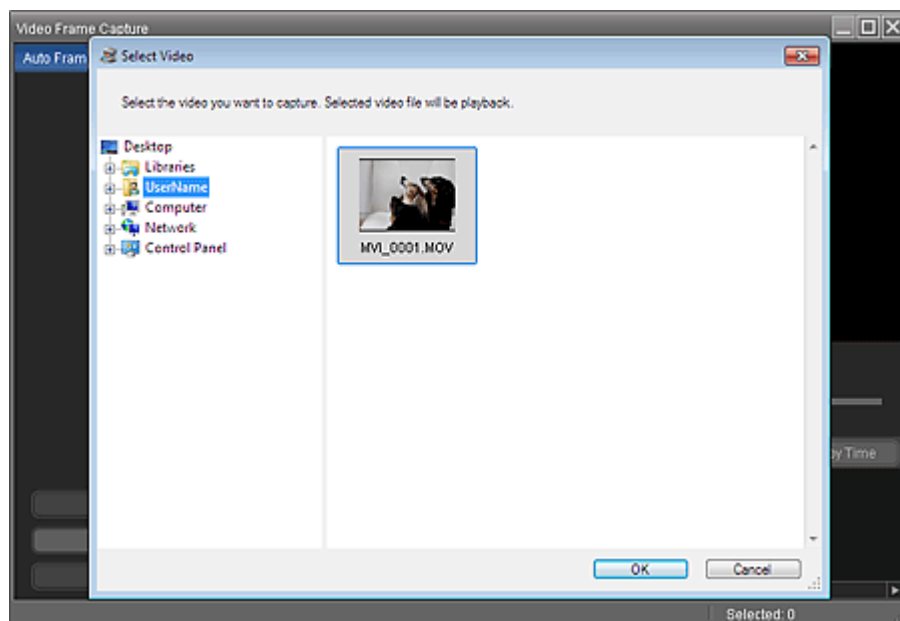
Zobrazí se okno Sejmout snímku videa (Video Frame Capture) a dialogové okno Vybrat video (Select Video).



Poznámka

- Okno Sejmout snímku videa (Video Frame Capture) můžete otevřít klepnutím na tlačítko  (Sejmout snímky videa) v dialogovém okně Přidat obrázek (Add Image). Dialogové okno Přidat obrázek (Add Image) zobrazíte tak, že na obrazovce Upravit (Edit) vyberete stránku, na kterou chcete přidat obrázky, a klepnete na tlačítko  (Přidat obrázek).
- Podrobnější informace o okně Sejmout snímku videa (Video Frame Capture) naleznete v části „[Okno Sejmout snímku videa \(Video Frame Capture\)/Tisk filmu \(Movie Print\)](#)“.

2. V dialogovém okně Vybrat video (Select Video) vyberte složku s videem, ze kterého chcete sejmut statické obrázky.

Videa ve složce se zobrazí jako miniatury.

Poznámka

- Zobrazí se pouze videa ve formátu MOV zaznamenaná digitálními fotoaparáty Canon.
- Vybrané video se přehraje.

3. Vyberte video, ze kterého chcete sejmout statické obrázky, a klepněte na tlačítko OK.

Vybrané video se přehraje v náhledu v okně Sejmутí snímku videa (Video Frame Capture).

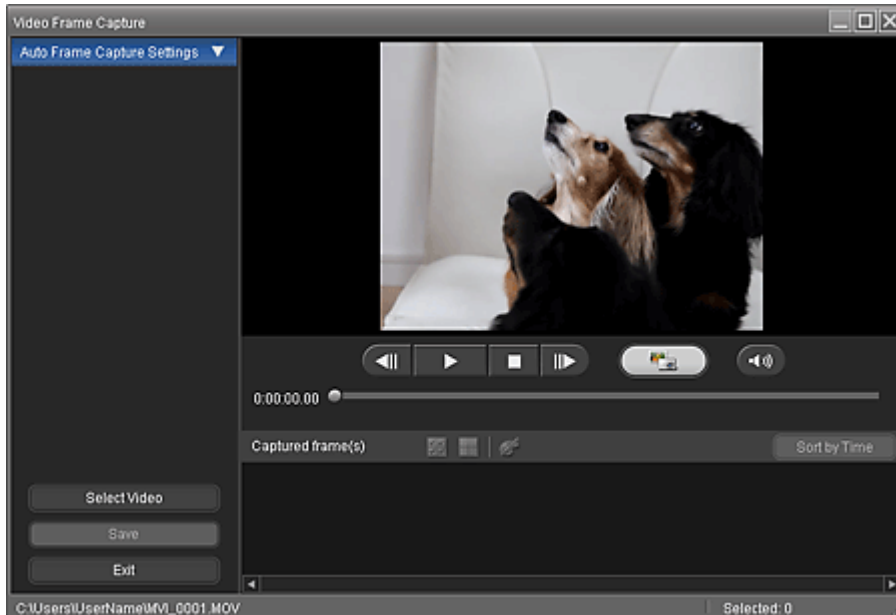

Poznámka

- Během přehrávání videa je zobrazeno tlačítko  (Pozastavit). Když je přehrávání videa zastaveno, je zobrazeno tlačítko  (Přehrát).
- Pomocí tlačítka  (Pozastavit) a tlačítek  (Přejít o snímek vzad/Přejít o snímek vpřed) zobrazte snímek, který chcete sejmout.

4. Zobrazte snímek, který chcete sejmout, a klepněte na tlačítko (Sejmout).



Sejmутý statický obrázek se zobrazí v oblasti Sejmутé snímky (Captured frame(s)).

Důležité

- Z jednoho videa lze sejmout až 150 snímků.

5. Vyberte obrázky, které chcete uložit, a klepněte na tlačítko Uložit (Save).

Po zobrazení dialogového okna Uložit (Save) zadejte umístění a název souboru a klepněte na tlačítko Uložit (Save).

Poznámka



- Vytvořené statické obrázky lze uložit pouze ve formátu JPEG s daty Exif.

6. Klepněte na tlačítko Konec (Exit).

Důležité

- Pokud aplikaci ukončíte bez uložení sejmutých statických obrázků, budou obrázky odstraněny.

Poznámka

- Z videa můžete automaticky sejmout více statických obrázků najednou. Zobrazte oblast Nast. autom. uklád. snímků (Auto Frame Capture Settings) a potom pomocí tlačítka  (Nastavit počáteční čas/Nastavit koncový čas) v okně Náhled (Preview) zadejte časový rozsah. V oblasti Nast. autom. uklád. snímků (Auto Frame Capture Settings) vyberte metodu snímání a klepněte na příkaz Sejmout (Capture).
- Sejmuté statické obrázky lze opravit v okně Opravit sejmuté snímky (Correct Captured Frames). Okno Opravit sejmuté snímky (Correct Captured Frames) zobrazíte tak, že v oblasti Sejmuté snímky (Captured frame(s)) vyberete obrázky, které chcete opravit, a klepnete na tlačítko  (Opravit obrázek).
- Pokud je pomocí aplikace Solution Menu EX zobrazeno okno Tisk filmu (Movie Print), můžete sejmuté statické obrázky vytisknout. Před tiskem zadejte tiskárnu a média v oblasti Tisk (Print) a klepněte na příkaz Tisk (Print).
 - Pokud tisknete z okna Tisk filmu (Movie Print), budou obrázky automaticky oříznuty. Z tohoto důvodu budou obrázky vytištěny s oříznutou levou a pravou stranou.
 - Chcete-li před tiskem upravit oblast oříznutí, uložte sejmutý statický obrázek a vytiskněte jej pomocí některé z funkcí aplikace Easy-PhotoPrint EX.
- Uložené statické obrázky lze použít společně s dalšími obrázky k tvorbě alb, kalendářů a jiných položek v aplikaci Easy-PhotoPrint EX.

[Začátek stránky](#) ↕

Průvodce pro pokročilé uživatele

Průvodce pro pokročilé uživatele > Tisk z počítače > Tisk z přiloženého aplikačního softwaru > Vytváření statických obrázků z videa > Okno Sejmутí snímku videa (Video Frame Capture)/Tisk filmu (Movie Print)

A161

Easy-PhotoPrint EX

Okno Sejmутí snímku videa (Video Frame Capture)/Tisk filmu (Movie Print)

V těchto oknech můžete sejmout snímky videa a vytvořit statické obrázky.

V okně Tisk filmu (Movie Print) můžete sejmuté statické obrázky vytisknout.

Důležité

- Tato funkce je podporována v systému Windows XP a novějších systémech. Není však podporována v 64bitových verzích systému Windows XP.
- Tato funkce není k dispozici, pokud není nainstalována aplikace ZoomBrowser EX verze 6.5 nebo novější (dodávaná s digitálními fotoaparáty Canon, které podporují záznam videa ve formátu MOV).
- Pokud je pomocí nastavení ovladače grafické karty (videokarty) nebo jejího obslužného softwaru změněn barevný tón videa, neprojeví se tato změna ve statických obrázcích sejmутých z videa. Proto se mohou barevné tóny videa a sejmутých statických obrázků lišit.

Okno Sejmутí snímku videa (Video Frame Capture) zobrazíte klepnutím na tlačítko  (Sejmout snímky videa) na obrazovce Vybrat obrázky (Select Images) nebo v dialogovém okně Přidat obrázek (Add Image). Dialogové okno Přidat obrázek (Add Image) zobrazíte tak, že na obrazovce Upravit (Edit) vyberete stránku,

na kterou chcete přidat obrázky, a klepnete na tlačítko  (Přidat obrázek).

Chcete-li zobrazit okno Tisk filmu (Movie Print), vyberte možnost Tisk fotografií (Photo Print) v aplikaci Solution Menu EX a klepněte na ikonu Tisk filmu (Movie Print).

Poznámka

- Okno Tisk filmu (Movie Print) zobrazené pomocí aplikace Solution Menu EX je použito v následujících popisech jako příklad. Skutečně zobrazené okno závisí na způsobu spuštění aplikace Easy-PhotoPrint EX.

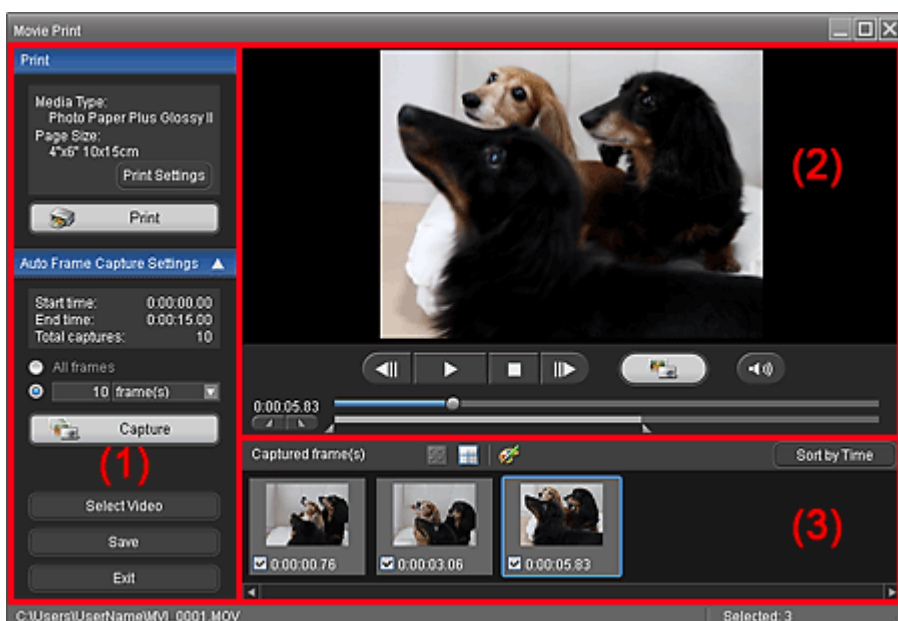

(1) Oblast tlačítek pro nastavení a ovládání

(2) Oblast náhledu

(3) Oblast sejmутých snímků

(1) Oblast tlačítek pro nastavení a ovládání**Oblast Tisk (Print)**

Sejmuté statické obrázky můžete vytisknout.

** Poznámka**

- Tato funkce je k dispozici pouze tehdy, je-li okno Tisk filmu (Movie Print) zobrazeno pomocí aplikace Solution Menu EX.

Typ média (Media Type)

Zobrazí typ média zadaný v dialogovém okně Nastavení tisku (Print Settings).

Velikost stránky (Page Size)

Zobrazí velikost papíru zadanou v dialogovém okně Nastavení tisku (Print Settings).

Nastavení tisku (Print Settings)

Zobrazí dialogové okno Nastavení tisku (Print Settings), ve kterém můžete provést základní nastavení tisku (výběr tiskárny, médií atd.).



Tisk (Print)

Spustí tisk statických obrázků vybraných v oblasti Sejmuté snímky (Captured frame(s)).

Oblast Nast. autom. uklád. snímků (Auto Frame Capture Settings)

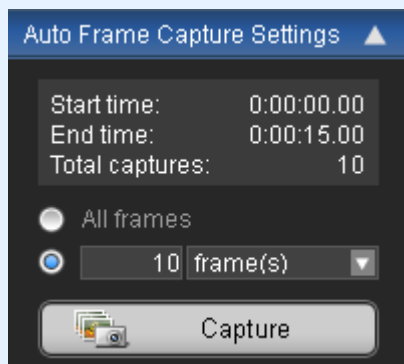
V závislosti na nastavení můžete sejmut více statických obrázků.

** Poznámka**

- K zobrazení nebo skrytí oblasti Nast. autom. uklád. snímků (Auto Frame Capture Settings) použijte tlačítko   (Šipka dolů/Šipka nahoru).

Čas zahájení (Start time)/Čas ukončení (End time)

Zobrazí počáteční a koncový čas rozsahu pro sejmutí statických obrázků.

Celkem snímků (Total captures)

Zobrazí počet statických obrázků, které budou sejmuty.

Způsob sejmutí

K dispozici jsou tyto možnosti: Všechny snímky (All frames), snímků (frame(s)), interv. v s (sec. int.) a

int. snímků (frame int.).

Sejmout (Capture)

Sejme statické obrázky podle zadaného nastavení.
Z jednoho videa lze sejmout najednou až 150 snímků.

Vybrat video (Select Video)

Zobrazí dialogové okno Vybrat video (Select Video).
Vyberte složku a potom video, ze kterého chcete sejmout statické obrázky.

Uložit (Save)

Uloží statické obrázky vybrané v oblasti Sejmuté snímky (Captured frame(s)).

Konec (Exit)

Klepnutím na toto tlačítko zavřete okno Sejmutí snímku videa (Video Frame Capture)/Tisk filmu (Movie Print).

(2) Oblast náhledu

Video vybrané v dialogovém okně Vybrat video (Select Video) se zobrazí v oblasti náhledu.





(Přejít o snímek vzad/Přejít o snímek vpřed)

Klepnutím na tato tlačítka přejdete o jeden snímek zpět nebo dopředu a pozastavíte přehrávání.
Klepnutím na tato tlačítka lze přejít o jeden snímek zpět nebo dopředu také během přehrávání.



(Přehrát/Pozastavit)

Spustí nebo pozastaví přehrávání videa.

Během přehrávání videa je zobrazeno tlačítko  (Pozastavit). Když je přehrávání videa zastaveno, je zobrazeno tlačítko  (Přehrát).



(Zastavit)

Zastaví přehrávání videa.

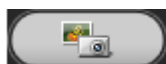

(Sejmout)

Sejme aktuální statický obrázek a zobrazí jej v oblasti Sejmuté snímky (Captured frame(s)).
Sejmutí lze provést také během přehrávání.



(Vypnout/Zapnout zvuk)

VYPNE nebo ZAPNE zvuk.



Jezdec přehrávání

Zobrazuje průběh přehrávání videa.
Aktuální čas přehrávání je zobrazen vlevo od jezdcе.



(Nastavit počáteční čas/Nastavit koncový čas)

Nastaví počáteční a koncový čas rozsahu, ze kterého budou automaticky sejmuty statické obrázky.

Poznámka

- Tato tlačítka se zobrazí pouze tehdy, pokud je zobrazena oblast Nast. autom. uklád. snímků (Auto Frame Capture Settings).



Jezdec časového rozsahu

Zobrazuje časový rozsah nastavený pomocí tlačítek  (Nastavit počáteční čas/Nastavit koncový čas).

Počáteční a koncový čas lze nastavit také přesunutím ikony  (Počáteční/Koncový bod) umístěné pod jezdcem.

Poznámka

- Tento jezdec se zobrazí pouze tehdy, pokud je zobrazena oblast Nast. autom. uklád. snímků

(Auto Frame Capture Settings).

(3) Oblast sejmutých snímků

Zobrazí miniatury sejmutých statických obrázků.

Poklepáním na miniaturu zobrazíte okno Přiblížit (Zoom In), ve kterém můžete zkontrolovat detaily obrázku.



(Vybrat všechny snímky)

Vybere všechny statické obrázky zobrazené v oblasti Sejmuté snímky (Captured frame(s)).

V zaškrťávacím políčku vybraného obrázku se zobrazí značka zaškrtnutí.



(Zrušit všechna zaškrtnutí)

Zruší výběr všech obrázků v oblasti Sejmuté snímky (Captured frame(s)).



(Opravit obrázek)

Zobrazí okno Opravit sejmuté snímky (Correct Captured Frames), ve kterém můžete opravit všechny obrázky vybrané v oblasti Sejmuté snímky (Captured frame(s)).



Poznámka

- Pokud je sejmut snímek, ve kterém se rychle pohybuje předmět nebo kamera, nemusí být oprava obrázku uspokojivá.

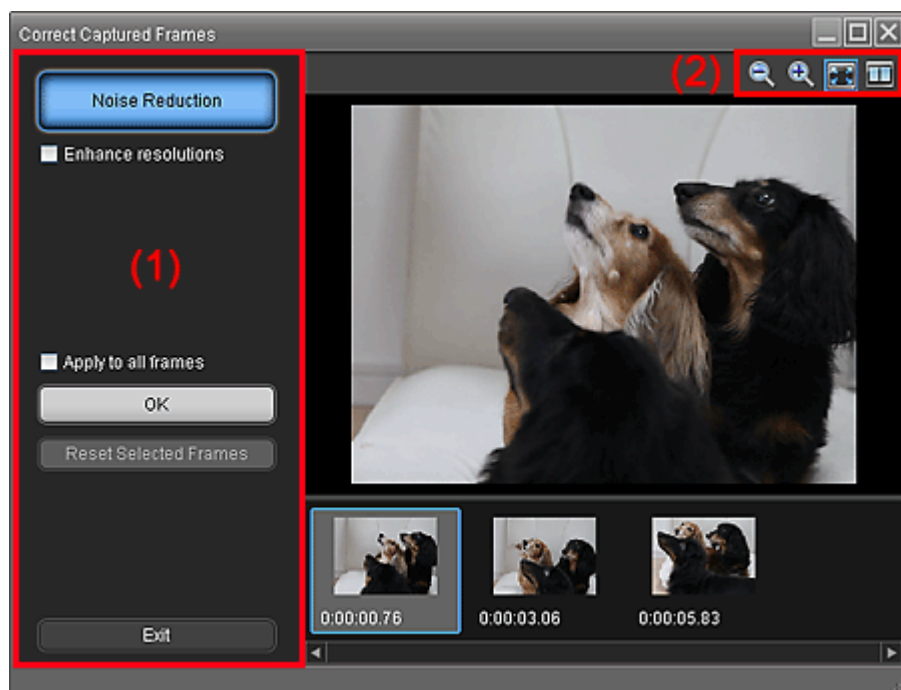

(1) Oblast úloh

Snížení šumu (Noise Reduction)

Sníží šum (tonální odchylku, která se může objevit na obrázcích pořízených digitálním fotoaparátem na špatně osvětleném místě, například v noci).

Zvýšit rozlišení (Enhance resolutions)

Zaškrtnutím tohoto políčka snížíte výskyt hrubých linií (schoďů) na obrázcích.

Použit na všechny snímky (Apply to all frames)

Zaškrtnutím tohoto políčka opravíte všechny obrázky zobrazené v seznamu miniatur.

OK

Použije efekt Snížení šumu (Noise Reduction) na vybrané obrázky nebo na všechny obrázky. Šum bude snížen a obrázky budou působit živěji.



Poznámka

- V závislosti na prostředí může provedení opravy chvíli trvat.
- Je-li zaškrtnuto políčko Zvýšit rozlišení (Enhance resolutions), budou použity současně oba efekty Snížení šumu (Noise Reduction) i Zvýšit rozlišení (Enhance resolutions).

Obnovit vybrané snímky (Reset Selected Frames)

Zruší všechny opravy provedené na vybraných obrázcích.

Konec (Exit)

Zavře okno Opravit sejmутé snímky (Correct Captured Frames) a vrátí se k oknu Sejmутí snímku videa (Video Frame Capture) nebo Tisk filmu (Movie Print).

Zdrojové obrázky budou přepsány opravenými.

(2) Panel nástrojů



(Zvětšit/Zmenšit snímek)

Zmenší nebo zvětší zobrazený obrázek.



(Celý snímek)

Zobrazí celý obrázek v náhledu.



(Porovnat)

Zobrazí okno Porovnat sejmутé snímky (Compare Captured Frames). Můžete vedle sebe porovnat originál a opravený obrázek.

Obrázek před opravou se zobrazí vlevo a obrázek po opravě se zobrazí v pravé části okna.

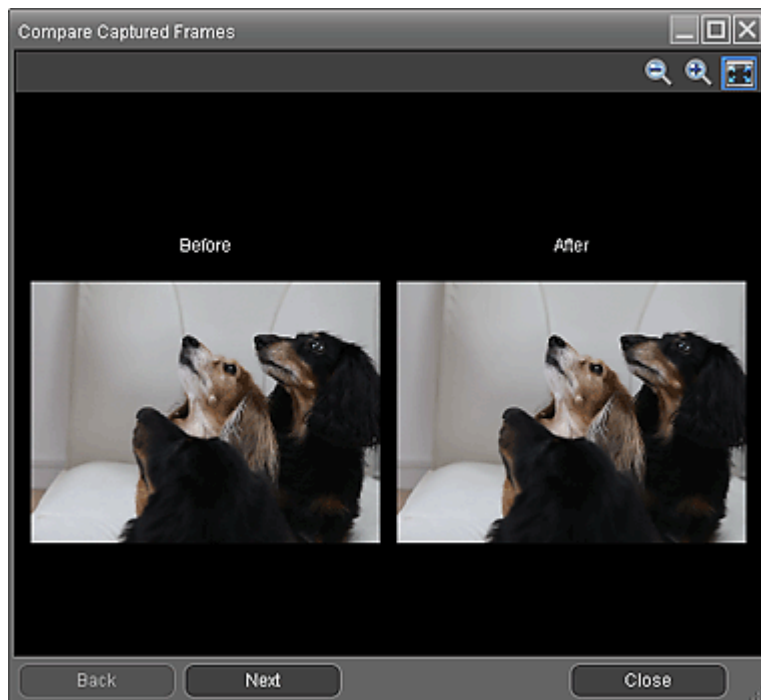

Řad. podle času (Sort by Time)

Zobrazí sejmутé statické obrázky v pořadí podle jejich časové známky.



Poznámka

- Podrobnější informace o vytváření statických obrázků z videa naleznete v části „[Vytváření statických obrázků z videa](#)“.

Průvodce pro pokročilé uživatele

Průvodce pro pokročilé uživatele > Tisk z počítače > Tisk z přiloženého aplikačního softwaru > Stahování obrázků z webů pro sdílení fotografií

A170

Easy-PhotoPrint EX

Stahování obrázků z webů pro sdílení fotografií

Obrázky nalezené na webových stránkách pro sdílení fotografií na Internetu můžete stáhnout a vytisknout.

► Důležité

- K použití této funkce je zapotřebí připojení k Internetu. Budou účtovány poplatky za připojení k Internetu.
- Za účelem použití této funkce budou shromážděny a do společnosti Canon odeslány tyto informace: název produktu, informace o operačním systému, informace o oblasti použití a informace o tom, že jste klepli na tlačítko  (Import fotografií z webů na sdílení fotografií).
- Tato funkce nemusí být v některých oblastech dostupná.
- Rozmnožování a úprava díla chráněného autorskými právy bez povolení držitele autorských práv jsou nezákonné. Výjimkou je, používáte-li jej pro osobní účely, v domácnostech nebo k jiným účelům stanoveným autorským právem. Rozmnožování nebo úprava fotografií lidí může být porušením autorských práv též.
- Chcete-li použít cizí dílo jinak než pro osobní účely, v domácnostech nebo k jiným účelům stanoveným autorským právem, budete potřebovat svolení k danému způsobu užití díla od držitele autorských práv. Důkladně se seznamte s podrobnostmi na webové stránce díla na webu pro sdílení fotografií. Před použitím cizího díla si prostudujte podmínky použití na webu pro sdílení fotografií. Společnost Canon neodpovídá za konflikty s autorskými právy způsobené použitím této funkce.
- Tato funkce je podporována v systému Windows XP a novějších systémech.
- Tento produkt využívá aplikační rozhraní služby Flickr, není však schválen ani certifikován společností Flickr.

1. Na obrazovce Vybrat obrázky (Select Images) klepněte na tlačítko  (Import fotografií z webů na sdílení fotografií).

Otevře se okno Import fotografií z webů na sdílení fotografií (Import Photos from Photo Sharing Sites).

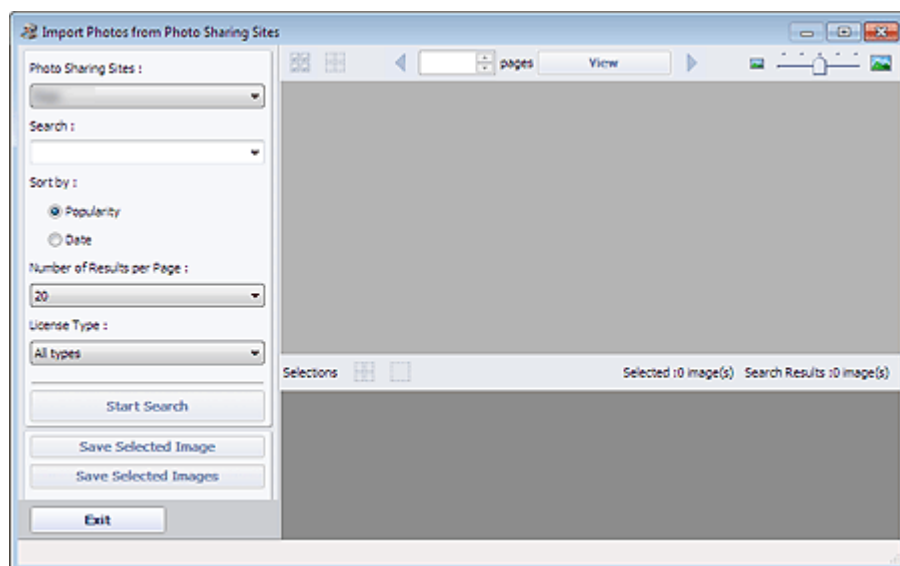

Poznámka

- Okno Import fotografií z webů na sdílení fotografií (Import Photos from Photo Sharing Sites)

můžete zobrazit také klepnutím na tlačítko  (Import fotografií z webu na sdílení fotografií) v dialogovém okně Přidat obrázek (Add Image). Dialogové okno Přidat obrázek (Add Image) zobrazíte tak, že na obrazovce Upravit (Edit) vyberete stránku, na kterou chcete přidat obrázky, a

klepnete na tlačítko  (Přidat obrázek).

- Pokud kliknete na tlačítko  (Import fotografií z webu pro sdílení fotografií), zobrazí se zpráva o vytvořených dílech a osobnostních právech. Chcete-li tuto zprávu skrýt, zaškrtněte políčko Tuto zprávu již nezobrazovat (Do not show this message again).
- Podrobnější informace o okně Import fotografií z webu na sdílení fotografií (Import Photos from Photo Sharing Sites) naleznete v části „Okno Import fotografií z webu na sdílení fotografií (Import Photos from Photo Sharing Sites)“.

2. Zadejte hledaný text do pole Hledat (Search).

3. Nastavte kritéria Seřadit podle (Sort by), Počet výsledků na stránce (Number of Results per Page) a Typ licence (License Type).



4. Klepněte na tlačítko Spustit hledání (Start Search).

Spustí se hledání a v okně miniatur se zobrazí obrázky, které odpovídají hledanému textu.

Důležité

- Některé obrázky, jako jsou obrázky jiných formátů než JPEG, se nezobrazí.



Poznámka

- Klepnutím na tlačítko  (Zpět na předchozí stránku) zobrazíte předchozí stránku. Klepnutím na tlačítko  (Přejít na následující stránku) zobrazíte následující stránku. Požadovanou stránku můžete zobrazit také tak, že zadáte číslo stránky v poli pro zadání čísla stránky a klepnete na příkaz Zobrazit (View).
- Počet výsledků hledání (obrázků) může být v závislosti na jazyku hledaného textu malý. V takovém případě lze počet výsledků hledání zvýšit zadáním hledaného textu v angličtině.

5. Vyberte obrázky, které chcete stáhnout.

Vybrané obrázky se zobrazí v oblasti Výběry (Selections).

Poznámka

- Můžete vybrat nejvíce 300 obrázků.
- Chcete-li zrušit výběr všech obrázků v oblasti Výběry (Selections), klepněte na tlačítko  (Zrušit výběr všech obrázků).
- Chcete-li zrušit aktuální výběr obrázků v oblasti Výběry (Selections), klepněte na tlačítko  (Zrušit výběr obrázků).

6. Klepněte na tlačítko Uložit vybraný obraz (Save Selected Image) nebo Uložit vybrané obrazy (Save Selected Images).

Po zobrazení dialogového okna Uložit vybraný obraz (Save Selected Image) nebo Uložit vybrané obrazy (Save Selected Images) určete umístění a název souboru a klepněte na tlačítko Uložit (Save).

Vybrané obrázky budou uloženy.

Poznámka

- Chcete-li uložit pouze obrázky podle svého výběru, vyberte je v oblasti Výběry (Selections) a klepněte na tlačítko Uložit vybraný obraz (Save Selected Image). Chcete-li uložit všechny obrázky, klepněte na tlačítko Uložit vybrané obrazy (Save Selected Images).
- Stažené obrázky lze uložit pouze ve formátu JPEG s daty Exif.

7. Klepněte na tlačítko Konec (Exit).

 **Důležité**

- Pokud aplikaci ukončíte bez uložení výsledků hledání (obrázků), budou výsledky hledání odstraněny.

[Začátek stránky](#) ↕

Průvodce pro pokročilé uživatele

Průvodce pro pokročilé uživatele > Tisk z počítače > Tisk z přiloženého aplikačního softwaru > Stahování obrázků z webů pro sdílení fotografií > Okno Import fotografií z webů na sdílení fotografií (Import Photos from Photo Sharing Sites)

A171

Easy-PhotoPrint EX

Okno Import fotografií z webů na sdílení fotografií (Import Photos from Photo Sharing Sites)

V tomto okně můžete vyhledat obrázky na webových stránkách pro sdílení fotografií na Internetu a potom je stáhnout a vytisknout.

Důležité

- K použití této funkce je zapotřebí připojení k Internetu. Budou účtovány poplatky za připojení k Internetu.
- Tato funkce je podporována v systému Windows XP a novějších systémech.
- Tento produkt využívá aplikační rozhraní služby Flickr, není však schválen ani certifikován společností Flickr.

Okno Import fotografií z webů na sdílení fotografií (Import Photos from Photo Sharing Sites) zobrazíte

klepnutím na tlačítko  (Import fotografií z webů na sdílení fotografií) na obrazovce Vybrat obrázky (Select Images) nebo v dialogovém okně Přidat obrázek (Add Image). Dialogové okno Přidat obrázek (Add Image) zobrazíte tak, že na obrazovce Upravit (Edit) vyberete stránku, na kterou chcete přidat

obrázky, a klepnete na tlačítko  (Přidat obrázek).

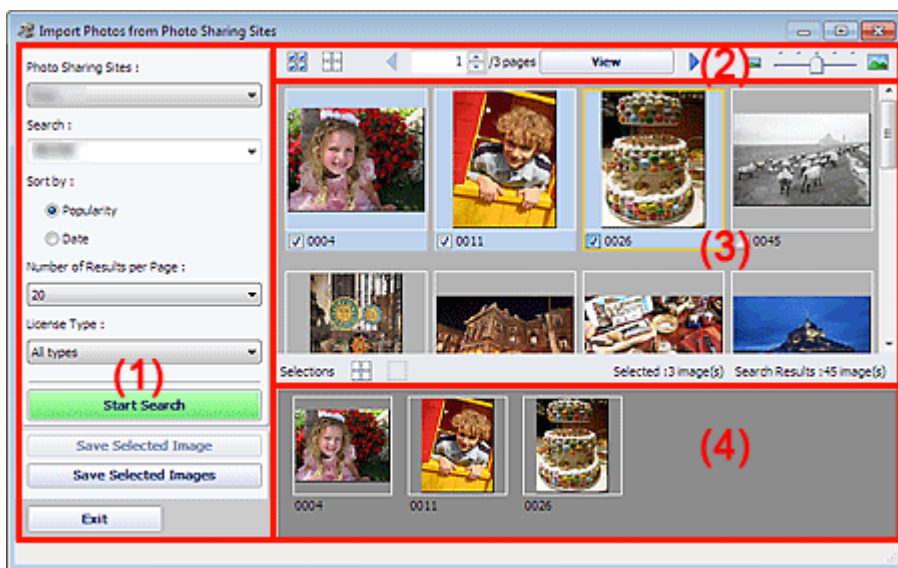

- (1) Oblast tlačítek pro nastavení a ovládání
- (2) Panel nástrojů
- (3) Okno miniatur
- (4) Oblast výběru

(1) Oblast tlačítek pro nastavení a ovládání

Weby na sdílení fotografií (Photo Sharing Sites)

Zobrazí název webu pro sdílení fotografií.

Hledat (Search)

Zadejte hledaný text.

Poznámka

- Klepnutím na tlačítko  (Šipka dolů) můžete zobrazit až 20 záznamů z historie hledání a vybrat některý z nich.
- Pokud chcete zadat více klíčových slov, vložte mezi jednotlivá slova mezeru.

Seřadit podle (Sort by)

Slouží k výběru způsobu řazení výsledků hledání v okně miniatur. Vyberte možnost Popularita (Popularity) nebo Datum (Date).

Toto nastavení nelze změnit po provedení hledání.

Počet výsledků na stránce (Number of Results per Page)

Slouží k výběru počtu obrázků zobrazených v okně miniatur. K dispozici jsou možnosti 10, 20 a 30.

Toto nastavení nelze změnit po provedení hledání.

Typ licence (License Type)

Slouží k výběru typu licence hledaných obrázků. K dispozici jsou možnosti Všechny typy (All types), Licence CC (Neužívejte dílo komerčně) (CC license (Non-Commercial)) a Licence CC (ostatní) (CC license (Others)).

Chcete-li zobrazit všechny obrázky bez ohledu na typ licence, vyberte možnost Všechny typy (All types).

Chcete-li zobrazit obrázky s licencí CC, které lze použít pouze pro nekomerční účely, vyberte možnost

Licence CC (Neužívejte dílo komerčně) (CC license (Non-Commercial)). Chcete-li zobrazit ostatní

obrázky s licencí CC, vyberte možnost Licence CC (ostatní) (CC license (Others)).

Poznámka

- Typ licence si liší podle obrázku. Chcete-li zobrazit informaci s typem licence, ukažte myší na požadovaný obrázek.

Typ licence (License Type)	Typ licence	Podmínky použití (Při použití obrázků s licencí CC jinak než pro osobní účely nebo použití v domácnosti dodržujte níže uvedené podmínky.)
Všechny typy (All types)	Všechna práva vyhrazena	Neautorizované kopírování obrázků je nelegální. To se netýká osobního použití nebo použití v domácnosti nebo použití ve vymezeném rozsahu. Kopírování portrétů (fotografií osob) může mít dopad na osobnostní práva.
	Uvedte autora - Neužívejte dílo komerčně (licence CC)	- Společně se svým tvůrčím příspěvkem musíte uvést název a poskytovatele licence původního díla. - Dílo nesmíte použít pro komerční účely.
	Uvedte autora - Neužívejte dílo komerčně - Nezasahujte do díla (licence CC)	- Společně se svým tvůrčím příspěvkem musíte uvést název a poskytovatele licence původního díla. - Dílo nesmíte použít pro komerční účely. - Dílo nesmíte měnit.
	Uvedte autora - Neužívejte dílo komerčně - Zachovejte licenci (licence CC)	- Společně se svým tvůrčím příspěvkem musíte uvést název a poskytovatele licence původního díla. - Dílo nesmíte použít pro komerční účely. - I když je váš tvůrčí příspěvek postaven na cizím díle, musíte použít stejné podmínky, jaké poskytovatel licence uvedl ve svém původním díle.
	Uvedte autora (licence CC)	- Společně se svým tvůrčím příspěvkem musíte uvést název a poskytovatele licence původního díla.
	Uvedte autora - Nezasahujte do díla (licence CC)	- Společně se svým tvůrčím příspěvkem musíte uvést název a poskytovatele licence původního díla. - Dílo nesmíte měnit.
	Uvedte autora - Zachovejte licenci (licence CC)	- Společně se svým tvůrčím příspěvkem musíte uvést název a poskytovatele licence původního díla. - I když je váš tvůrčí příspěvek postaven na cizím díle,

		musíte použít stejné podmínky, jaké poskytovatel licence uvedl ve svém původním díle.
Licence CC (Neužívejte dílo komerčně) (CC license (Non-Commercial))	Uvedte autora - Neužívejte dílo komerčně (licence CC)	- Společně se svým tvůrčím příspěvkem musíte uvést název a poskytovatele licence původního díla. - Dílo nesmíte použít pro komerční účely.
	Uvedte autora - Neužívejte dílo komerčně - Nezasahujte do díla (licence CC)	- Společně se svým tvůrčím příspěvkem musíte uvést název a poskytovatele licence původního díla. - Dílo nesmíte použít pro komerční účely. - Dílo nesmíte měnit.
	Uvedte autora - Neužívejte dílo komerčně - Zachovejte licenci (licence CC)	- Společně se svým tvůrčím příspěvkem musíte uvést název a poskytovatele licence původního díla. - Dílo nesmíte použít pro komerční účely. - I když je váš tvůrčí příspěvek postaven na cizím díle, musíte použít stejné podmínky, jaké poskytovatel licence uvedl ve svém původním díle.
Licence CC (ostatní) (CC license (Others))	Uvedte autora (licence CC)	- Společně se svým tvůrčím příspěvkem musíte uvést název a poskytovatele licence původního díla.
	Uvedte autora - Nezasahujte do díla (licence CC)	- Společně se svým tvůrčím příspěvkem musíte uvést název a poskytovatele licence původního díla. - Dílo nesmíte měnit.
	Uvedte autora - Zachovejte licenci (licence CC)	- Společně se svým tvůrčím příspěvkem musíte uvést název a poskytovatele licence původního díla. - I když je váš tvůrčí příspěvek postaven na cizím díle, musíte použít stejné podmínky, jaké poskytovatel licence uvedl ve svém původním díle.

Spustit hledání (Start Search)

Spustí hledání obrázků a v okně miniatur zobrazí obrázky, které odpovídají hledanému textu.

Důležité

- Některé obrázky, jako jsou obrázky jiných formátů než JPEG, se nezobrazí.

Uložit vybraný obraz (Save Selected Image)

Uloží obrázek vybraný v oblasti Výběry (Selections).

Uložit vybrané obrázky (Save Selected Images)

Uloží všechny obrázky zobrazené v oblasti Výběry (Selections).

Konec (Exit)

Klepnutím na toto tlačítko zavřete okno Import fotografií z webů pro sdílení fotografií (Import Photos from Photo Sharing Sites).

(2) Panel nástrojů**(Vybrat všechny obrázky)**

Vybere všechny obrázky na stránce zobrazené v okně miniatur.
V zaškrťávacím políčku vybraného obrázku se zobrazí značka zaškrtnutí.

**Poznámka**

- Můžete vybrat nejvíce 300 obrázků.

**(Zrušit všechna zaškrtnutí)**

Zruší všechny výběry obrázků na stránce zobrazené v okně miniatur.

 **(Zpět na předchozí/Přejít na následující stránku)**

Zobrazí předchozí nebo následující stránku.

 / 3 pages

Pole Číslo stránky, pole Stránky (počet stránek celkem) a

tlačítko Zobrazit (View)

Zadejte číslo stránky a klepnutím na tlačítko Zobrazit (View) zobrazte stránku.

**Jezdec pro nastavení velikosti miniatur**

Změní velikost obrázků v okně miniatur.

Posunutím jezdece doprava obrázky zvětšíte, posunutím doleva je zmenšíte.

(3) Okno miniatur

Zobrazuje miniatury (malé náhledy) výsledků hledání (obrázků). Pod každou miniaturou je zobrazen název.

Chcete-li vybrat obrázek, klepněte na miniaturu nebo zaškrťovací políčko.

 **Důležité**

- Pokud počet výsledků hledání překročí 4000 obrázků, budou na všech následujících stránkách zobrazeny stejné obrázky jako na stránce, která obsahuje 4001. obrázek. Toto chování je dáno omezeními na webech pro sdílení fotografií.
Příklad: Pokud je možnost Počet výsledků na stránce (Number of Results per Page) nastavena na hodnotu 20, budou obrázky zobrazené na stránce 201 stejné jako ty, které jsou zobrazeny na stránce 202 a následujících stránkách.

 **Poznámka**

- Chcete-li zobrazit název, typ licence a další informace o obrázku, ukažte myší na miniaturu.
- Chcete-li spustit prohlížeč a zobrazit stránku webu pro sdílení fotografií, na kterém je daný obrázek uveřejněn, klepněte pravým tlačítkem na miniaturu a v zobrazené nabídce vyberte možnost Otevřít webovou stránku díla (Open web page of work).

(4) Oblast výběru

Zobrazuje miniatury obrázků vybraných v okně miniatur společně s počtem obrázků (počtem vybraných obrázků nebo výsledků hledání).

 **(Zrušit výběr všech obrázků)**

Zruší výběry všech obrázků v oblasti Výběry (Selections).

 **(Zrušit výběr obrázku)**

Zruší výběr obrázků vybraných v oblasti Výběry (Selections).

 **Poznámka**

- Podrobnější informace o stahování obrázků z webů pro sdílení fotografií naleznete v části „[Stahování obrázků z webů pro sdílení fotografií](#)“.

[Začátek stránky](#) ↕

Průvodce pro pokročilé uživatele

Průvodce pro pokročilé uživatele > Tisk z počítače > Tisk z přiloženého aplikačního softwaru > Otázky a odpovědi

A200

Easy-PhotoPrint EX

Otázky a odpovědi

- ➔ Jak lze přesunout (nebo zkopírovat) uložené soubory?
- ➔ Ze které strany zobrazeného obrázku začíná tisk?
- ➔ Jak lze vytisknout fotografie se stejnými okraji?
- ➔ Co je „O1“ nebo „O4“?

[Začátek stránky](#) ↗

Průvodce pro pokročilé uživatele

Průvodce pro pokročilé uživatele > Tisk z počítače > Tisk z příloženého aplikačního softwaru > Otázky a odpovědi > Jak lze přesunout (nebo zkopírovat) uložené soubory?

A095

Easy-PhotoPrint EX



Jak lze přesunout (nebo zkopírovat) uložené soubory?

Pokud chcete přesunout (nebo zkopírovat) soubor vytvořený a uložený pomocí aplikace Easy-PhotoPrint EX do jiné složky, musíte současně také přesunout (nebo zkopírovat) složku, která byla automaticky vytvořena při původním uložení souboru.

Příklad: Při ukládání souboru nazvaného „MyAlbum.el1“ je ve stejné složce, která obsahuje soubor MyAlbum.el1, automaticky vytvořena složka s názvem „MyAlbum.el1.Data“. Chcete-li přesunout (nebo zkopírovat) soubor MyAlbum.el1 do jiné složky, přesuňte (nebo zkopírujte) také složku MyAlbum.el1.Data. Složka MyAlbum.el1.Data obsahuje fotografie použité v albu.

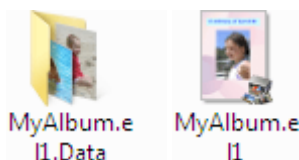

Poznámka

- Ikony se mohou lišit v závislosti na položkách.

Důležité

- Neměňte název datové složky. Pokud tak učiníte, nebudete moci zobrazit fotografie upravené pomocí aplikace Easy-PhotoPrint EX.

[Začátek stránky](#) ↕

Průvodce pro pokročilé uživatele

Průvodce pro pokročilé uživatele > Tisk z počítače > Tisk z přiloženého aplikačního softwaru > Otázky a odpovědi > Ze které strany zobrazeného obrázku začíná tisk?

A096

Easy-PhotoPrint EX



Ze které strany zobrazeného obrázku začíná tisk?

Jak je uvedeno níže, tisk začíná z levé strany obrázku zobrazeného na obrazovce Rozmístění/Tisk (Layout/Print).



Směr výstupu papíru je označený šipkou.

Podrobnosti o vkládání papíru (pro tisk na přední nebo zadní stranu atd.) naleznete v příručce k tiskárně.

[Začátek stránky ↕](#)

Průvodce pro pokročilé uživatele

Průvodce pro pokročilé uživatele > Tisk z počítače > Tisk z přiloženého aplikačního softwaru > Otázky a odpovědi > Jak lze vytisknout fotografie se stejnými okraji?

A097

Easy-PhotoPrint EX



Jak lze vytisknout fotografie se stejnými okraji?

Pokud tisknete v rozmístění s ohraničením, okraje na levé a pravé nebo horní a dolní straně mohou být širší než na druhé straně (v závislosti na obrázku a použité tiskárně).

Pro tisk vždy se stejnými okraji zaškrtněte v dialogovém okně Předvolby (Preferences) na kartě Upřesnit (Advanced) políčko Při výběru rozvržení s okraji vždy oříznout (Always crop images when selecting a layout with margins).

Chcete-li zobrazit dialogové okno Předvolby (Preferences), klepněte na tlačítko  (Nastavení) v obrazovce Rozmístění/Tisk (Layout/Print) nebo vyberte příkaz Předvolby... (Preferences...) z nabídky Soubor (File).

Pokud chcete použít pravidelné okraje pro jednotlivé fotografie, ořízněte je.

➔ [Vytváření výřezů \(Tisk fotografií\)](#)

Poznámka

- Toto nastavení je dostupné pouze tehdy, je-li vybrána možnost Tisk fotografií (Photo Print).

[Začátek stránky](#)↑

Průvodce pro pokročilé uživatele

Průvodce pro pokročilé uživatele > Tisk z počítače > Tisk z přiloženého aplikačního softwaru > Otázky a odpovědi > Co je „O1“ nebo „O4“?

A098

Easy-PhotoPrint EX



Co je „O1“ nebo „O4“?

Při tisku alba jsou popisky, například „O1“ a „O4“, vytištěny jako čísla stránek.

„O1“ a „O4“ představují přední a zadní stranu obálky.

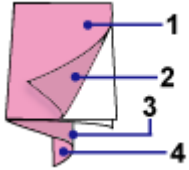

O1: Přední strana obálky

O2: Přední strana obálky - uvnitř

O3: Zadní strana obálky - uvnitř

O4: Zadní strana obálky

Poznámka

- Možnosti O2/O3 se zobrazí pouze tehdy, je-li v dialogovém okně Možnosti obálky (Cover Options) zaškrtnuto políčko Ponechat vnitřek přední strany obálky prázdný (Leave the inside of front cover blank) nebo Ponechat vnitřek zadní strany obálky prázdný (Leave the inside of back cover blank).

[Začátek stránky](#) ↕

Průvodce pro pokročilé uživatele

Průvodce pro pokročilé uživatele > Tisk z počítače > Tisk z přiloženého aplikačního softwaru > Nastavení tisku fotografií

A101

Easy-PhotoPrint EX

Nastavení tisku fotografií

- ➔ Tisk živějších fotografií
- ➔ Snížení fotografického šumu
- ➔ Vytváření výřezů (Tisk fotografií)
- ➔ Tisk fotografií s datem (Tisk fotografií)
- ➔ Tisk více fotografií na jednu stránku
- ➔ Tisk rejstříku fotografií
- ➔ Tisk identifikačních fotografií (ID Photo Print)
- ➔ Tisk informací o fotografií
- ➔ Ukládání fotografií
- ➔ Otvírání uložených souborů

[Začátek stránky ↕](#)

Průvodce pro pokročilé uživatele

Průvodce pro pokročilé uživatele > Tisk z počítače > Tisk z přiloženého aplikačního softwaru > Nastavení tisku fotografií > Tisk živějších fotografií

A071

Easy-PhotoPrint EX



Tisk živějších fotografií

Chcete-li zvýraznit barvy na fotografii, zaškrtněte na obrazovce Vybrat papír (Select Paper) políčko Vivid Photo.

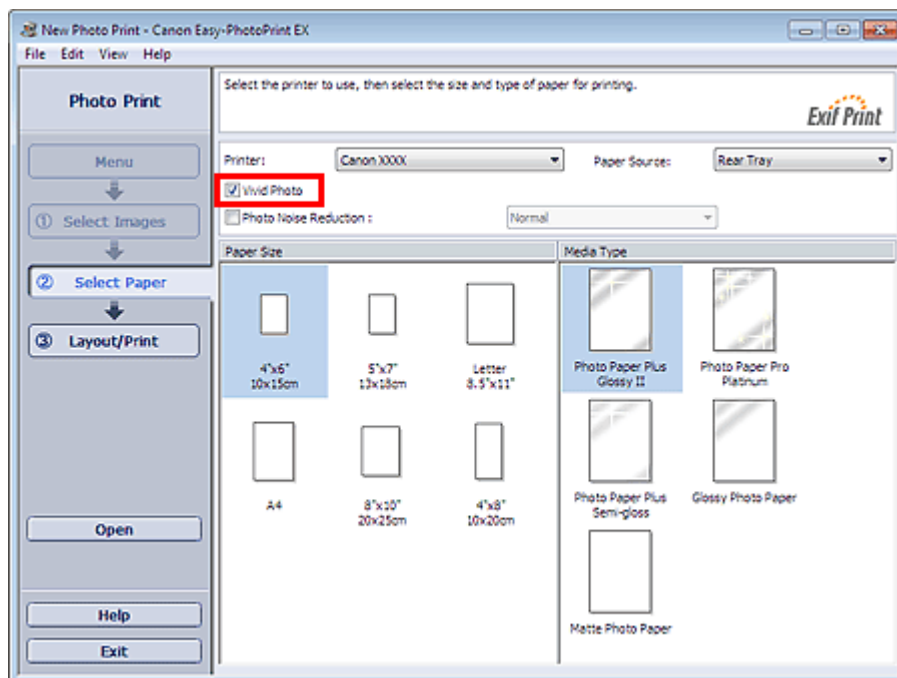

► Důležité

- Tato funkce je dostupná pouze u tiskáren, které podporují funkci Vivid Photo.
- Tato funkce není k dispozici, je-li vybrána možnost Povolit profil ICC (Enable ICC Profile) na kartě Upřesnit (Advanced) dialogového okna Předvolby (Preferences).

📖 Poznámka

- Pokud zaškrtnete políčko Vivid Photo, bude tento efekt zřetelný pouze u výsledného tisku. Původní obrázek ani náhled obrázku nebudou ovlivněny.

[Začátek stránky](#) ↕

Průvodce pro pokročilé uživatele

Průvodce pro pokročilé uživatele > Tisk z počítače > Tisk z přiloženého aplikačního softwaru > Nastavení tisku fotografií > Snížení fotografického šumu

A072

Easy-PhotoPrint EX



Snížení fotografického šumu

Pokud byla fotografie pořízena digitálním fotoaparátem na špatně osvětleném místě (například v noci), může se v obrázku vyskytnout šum.

Zaškrtnutím políčka Snížení fotografického šumu (Photo Noise Reduction) na obrazovce Vybrat papír (Select Paper) můžete omezit úroveň šumu a můžete vytisknout obrázky v živější podobě.

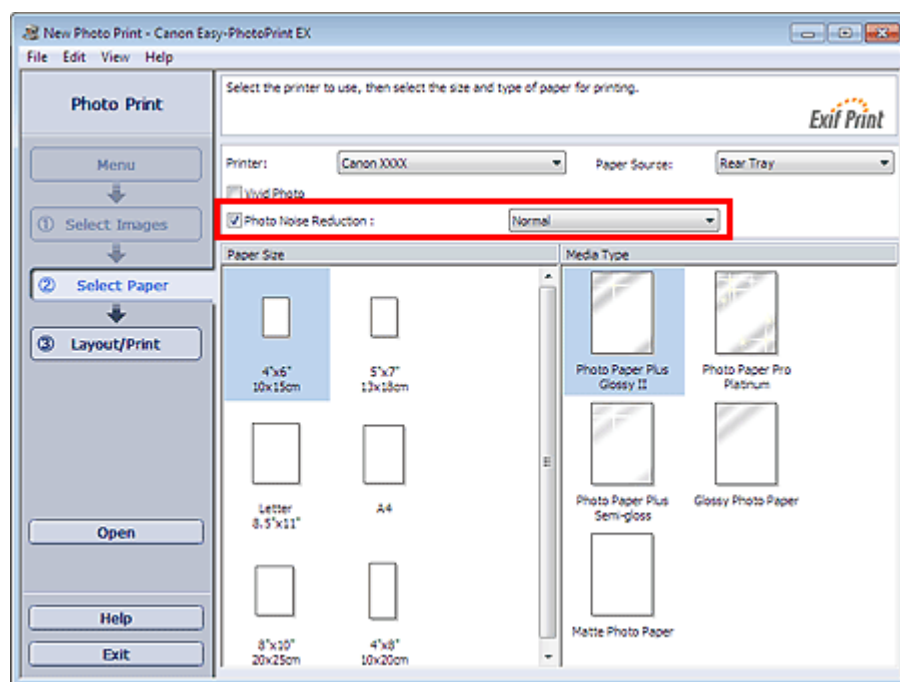

Důležité

- Tato funkce není k dispozici, je-li vybrána možnost Povolit profil ICC (Enable ICC Profile) na kartě Upřesnit (Advanced) dialogového okna Předvolby (Preferences).

Poznámka

- Pokud je šum zvláště výrazný, změňte nastavení z volby Normální (Normal) na Silný (Strong).
- Efekt snížení šumu bude použit pouze pro výsledný výtisk. Původní obrázek ani náhled obrázku nebudou ovlivněny.

[Začátek stránky](#)

Průvodce pro pokročilé uživatele

Průvodce pro pokročilé uživatele > Tisk z počítače > Tisk z přiloženého aplikačního softwaru > Nastavení tisku fotografií > Vytváření výřezů (Tisk fotografií)

A073

Easy-PhotoPrint EX



Vytváření výřezů (Tisk fotografií)

Oříznutí je operace, při které se odstraňují nepotřebné části fotografie.

Klepněte na tlačítko  (Oříznout obrázek) v okně Rozmístění/Tisk (Layout/Print) nebo poklepejte na náhled obrázku.

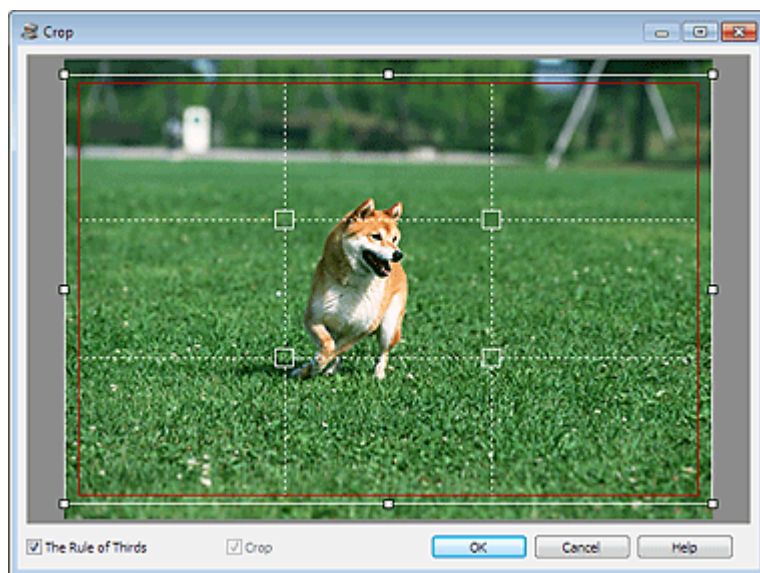

Přetažením bílých čtverečků na obrázku nastavte oblast, která má být oříznuta, a klepněte na tlačítko OK.

Poznámka

- Chcete-li oblast pro oříznutí přesunout, umístěte kurzor dovnitř bílého rámečku a přetáhněte jej na nové místo. Tažením za bílé čáry zvětšíte nebo zmenšíte velikost oblasti oříznutí.
- Zaškrtnutím políčka Pravidlo třetin (The Rule of Thirds) zobrazíte bílé přerušované čáry. Chcete-li vytvořit vyváženou kompozici, umístěte vhodné průsečíky (bílé čtverce) nebo bílé přerušované čáry na hlavní fotografovaný objekt.

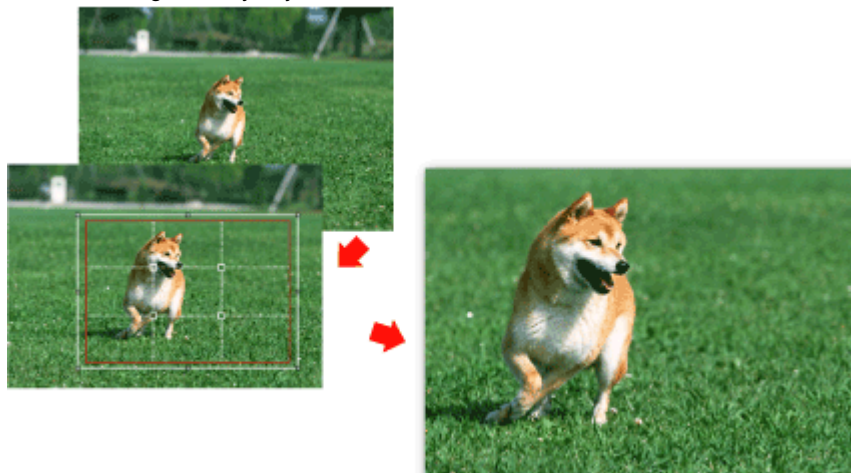

- Efekt oříznutí bude použit pouze pro výsledný výtisk. Původní obrázek nebude oříznut.
- Podrobnosti o okně Oříznout (Crop) najdete v nápovědě.

[Začátek stránky](#) ↕

Průvodce pro pokročilé uživatele

Průvodce pro pokročilé uživatele > Tisk z počítače > Tisk z přiloženého aplikačního softwaru > Nastavení tisku fotografií > Tisk fotografií s datem (Tisk fotografií)

A074

Easy-PhotoPrint EX



Tisk fotografií s datem (Tisk fotografií)

Chcete-li tisknout na fotografii datum pořízení fotografie, klepněte na tlačítko  (Nastavení data) v okně Rozmístění/Tisk (Layout/Print) a poté zaškrtněte políčko Datum tisku (Print date) v dialogovém okně Nastavení data (Date Settings).

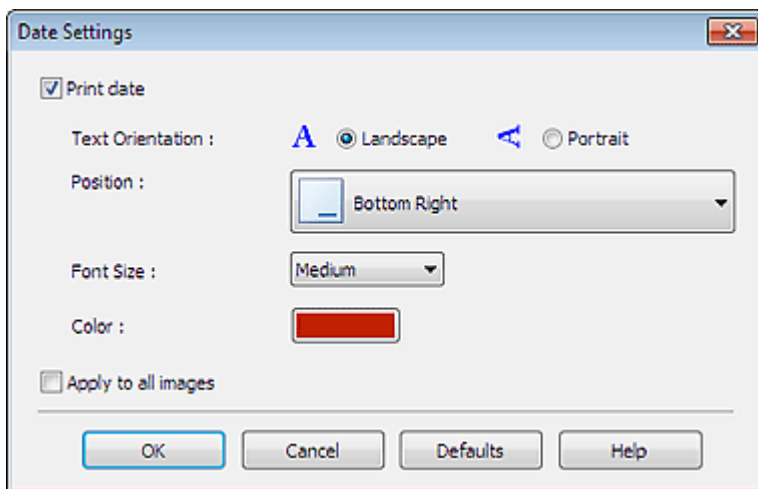

Poznámka

- Datum se zobrazí ve zkráceném formátu (mm/dd/yyyy, apod.), který je nastaven ve vašem operačním systému.
- Informace o nastavení data naleznete v nápovědě.

[Začátek stránky](#) ↕

Průvodce pro pokročilé uživatele

Průvodce pro pokročilé uživatele > Tisk z počítače > Tisk z přiloženého aplikačního softwaru > Nastavení tisku fotografií > Tisk více fotografií na jednu stránku

A076

Easy-PhotoPrint EX



Tisk více fotografií na jednu stránku

Více fotografií na jednu stránku můžete tisknout, pokud vyberete rozvržení pro více fotografií na obrazovce Rozmístění/Tisk (Layout/Print).



Poznámka

- Podrobnosti o výběru fotografií naleznete v následující části.
 - ➔ [Výběr fotografie](#)
- Počet dostupných fotografií a rozmístění se může lišit v závislosti na použitém typu média.
- Fotografie jsou uspořádány v následujícím pořadí.
Příklad: Bez ohr. (x4) (Borderless (x4))

1	3
2	4

- Pořadí tisku můžete změnit v dialogovém okně Předvolby (Preferences) na kartě Tisk (Print) v části Pořadí tisku (Printing Order).
Pořadí tisku můžete vybrat z možností Podle data (By Date), Podle názvu (By Name) a Podle výběru (By Selection).

Chcete-li zobrazit dialogové okno Předvolby (Preferences), klepněte na tlačítko  (Nastavení) nebo vyberte příkaz Předvolby... (Preferences...) v nabídce Soubor (File).

Průvodce pro pokročilé uživatele

Průvodce pro pokročilé uživatele > Tisk z počítače > Tisk z přiloženého aplikačního softwaru > Nastavení tisku fotografií > Tisk rejstříku fotografií

A077

Easy-PhotoPrint EX



Tisk rejstříku fotografií

Můžete vytisknout rejstřík vybraných fotografií. Rejstřík fotografií zobrazuje miniatury fotografií na jedné stránce. To usnadňuje správu fotografií.

Chcete-li vytisknout rejstřík, vyberte položku Rejstřík (Index) z rozvržení na obrazovce Rozmístění/Tisk (Layout/Print).

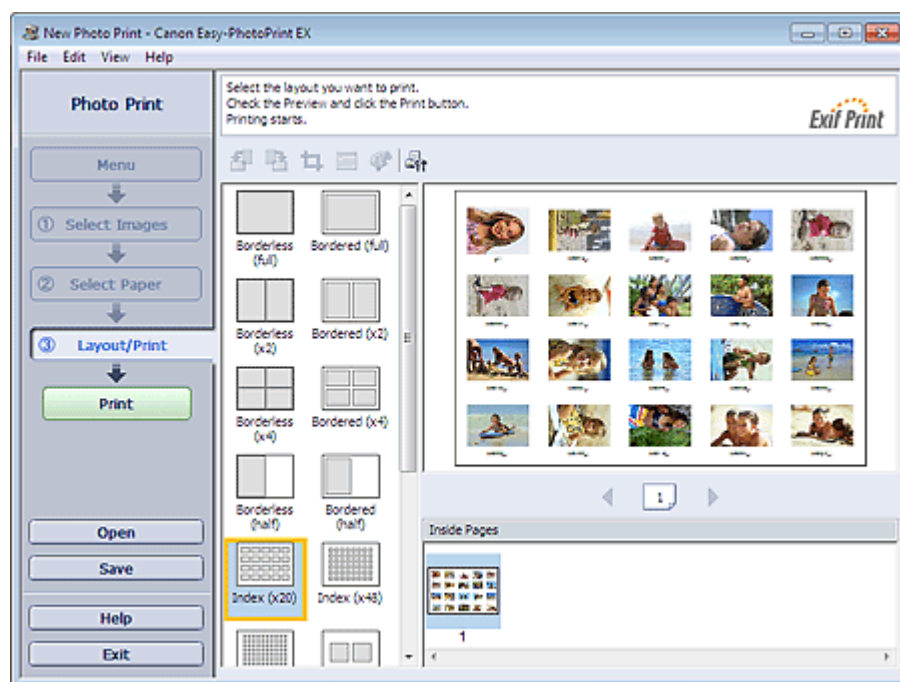

► Důležité

- Při výběru následujících velikostí papíru nelze rejstřík vytisknout.
- Kreditní karta (Credit Card)
- Můžete tisknout až 80 obrázků najednou na jednu stránku.

📖 Poznámka

- Podrobnosti o výběru fotografií naleznete v následující části.
➔ **Výběr fotografie**
- Fotografie jsou uspořádány v následujícím pořadí.
Příklad: Miniatury (x20) (Index (x20))

1	2	3	4	5
6	7	8	9	10
11	12	13	14	15
16	17	18	19	20

- Pořadí tisku můžete změnit v dialogovém okně Předvolby (Preferences) na kartě Tisk (Print) v části Pořadí tisku (Printing Order).
Pořadí tisku můžete vybrat z možností Podle data (By Date), Podle názvu (By Name) a Podle výběru (By Selection).

Chcete-li zobrazit dialogové okno Předvolby (Preferences), klepněte na tlačítko  (Nastavení) nebo vyberte příkaz Předvolby... (Preferences...) v nabídce Soubor (File).

[Začátek stránky ↕](#)

Průvodce pro pokročilé uživatele

Průvodce pro pokročilé uživatele > Tisk z počítače > Tisk z přiloženého aplikačního softwaru > Nastavení tisku fotografií > Tisk identifikačních fotografií (ID Photo Print)

A078

Easy-PhotoPrint EX



Tisk identifikačních fotografií (ID Photo Print)

Můžete tisknout různé identifikační a průkazové fotografie.

Důležité

- Fotografie nemusí být (v závislosti na použití) uznána jako oficiální identifikační fotografie. Podrobnější informace získáte od protistrany, které chcete fotografií poskytnout.

Chcete-li tisknout identifikační (průkazové) fotografie, vyberte pro možnost Velikost papíru (Paper Size) na obrazovce Vybrat papír (Select Paper) velikost 10x15 cm 4"x6" a z rozvržení na obrazovce Rozmístění/Tisk (Layout/Print) vyberte rozvržení identifikační fotografie.

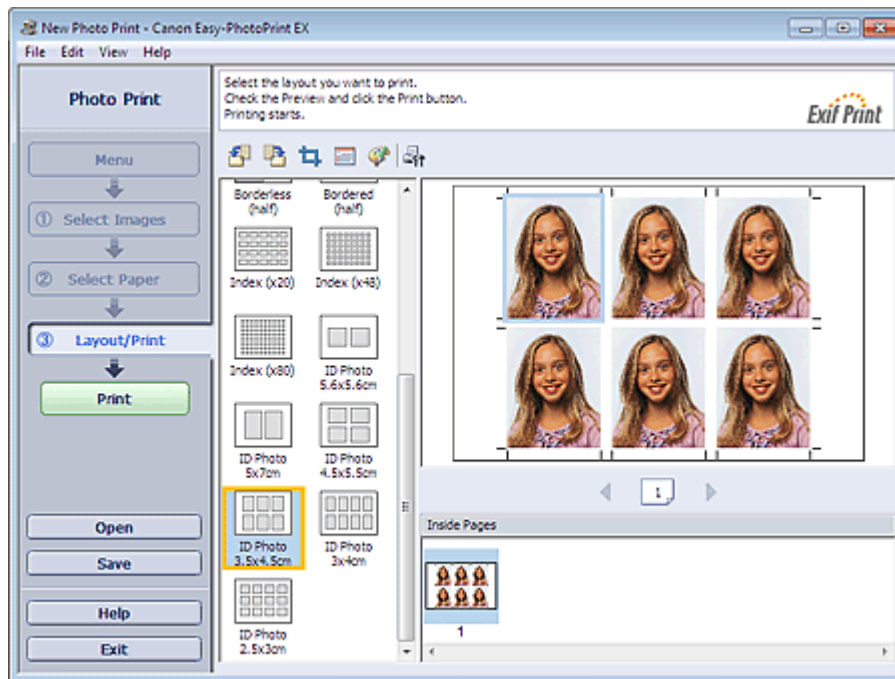

Poznámka

- Počet rámců na stránce závisí na velikosti vytvářené průkazové fotografie. Zkontrolujte počet rámců v rozvrženích zobrazených na obrazovce Rozmístění/Tisk (Layout/Print) a potom zadejte počet kopií na obrazovce Vybrat obrázky (Select Images).
Můžete vybrat dva nebo více obrázků a vytisknout různé typy průkazových fotografií na jedné stránce.
- Podrobnosti o výběru fotografií naleznete v následující části.
➔ [Výběr fotografie](#)
- Fotografie jsou uspořádány v následujícím pořadí.
Příklad: ID fotogr. 3.5x4.5 cm (ID Photo 3.5x4.5cm)

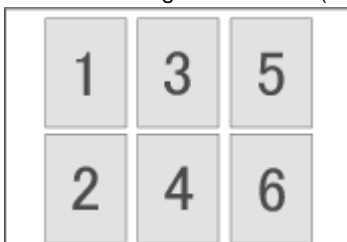

- Pořadí tisku můžete změnit v dialogovém okně Předvolby (Preferences) na kartě Tisk (Print) v části

Pořadí tisku (Printing Order).

Pořadí tisku můžete vybrat z možností Podle data (By Date), Podle názvu (By Name) a Podle výběru (By Selection).

Chcete-li zobrazit dialogové okno Předvolby (Preferences), klepněte na tlačítko  (Nastavení) nebo vyberte příkaz Předvolby... (Preferences...) v nabídce Soubor (File).

- Identifikační fotografie lze tisknout pouze na papír velikosti 10x15 cm 4"x6" (4"x6" 10x15cm).

[Začátek stránky ↕](#)

Průvodce pro pokročilé uživatele

Průvodce pro pokročilé uživatele > Tisk z počítače > Tisk z přiloženého aplikačního softwaru > Nastavení tisku fotografií > Tisk informací o fotografiích

A079

Easy-PhotoPrint EX



Tisk informací o fotografiích

Současně s fotografií lze vytisknout informace Exif.

Chcete-li je tisknout, vyberte pro možnost Velikost papíru (Paper Size) na obrazovce Vybrat papír (Select Paper) velikost A4 nebo Letter 8.5"x11" a z rozvržení na obrazovce Rozmístění/Tisk (Layout/Print) vyberte položku S informacemi (Captured Info).

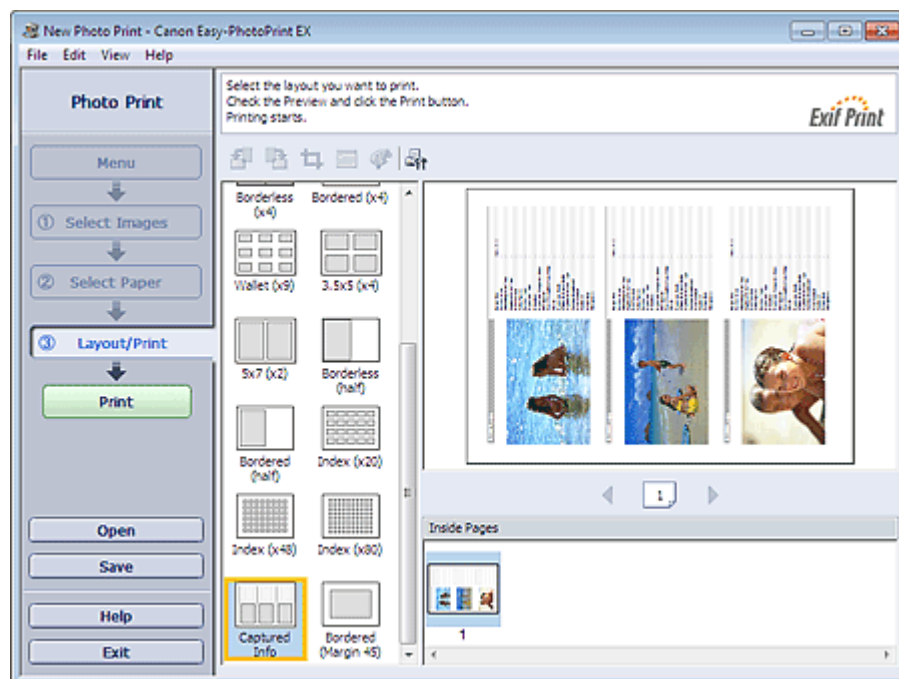

Poznámka

- Podrobnosti o výběru fotografií naleznete v následující části.
 - ➔ [Výběr fotografie](#)
- Tato funkce je dostupná pouze pro velikosti papíru Letter 8.5"x11" a A4.

[Začátek stránky](#) ↕

Průvodce pro pokročilé uživatele

Průvodce pro pokročilé uživatele > Tisk z počítače > Tisk z přiloženého aplikačního softwaru > Nastavení tisku fotografií > Ukládání fotografií

A092

Easy-PhotoPrint EX



Ukládání fotografií

Opravené fotografie můžete uložit. Informace o oříznutí a rozvržení lze uložit.

Na obrazovce Rozmístění/Tisk (Layout/Print) klepněte na tlačítko Uložit (Save).

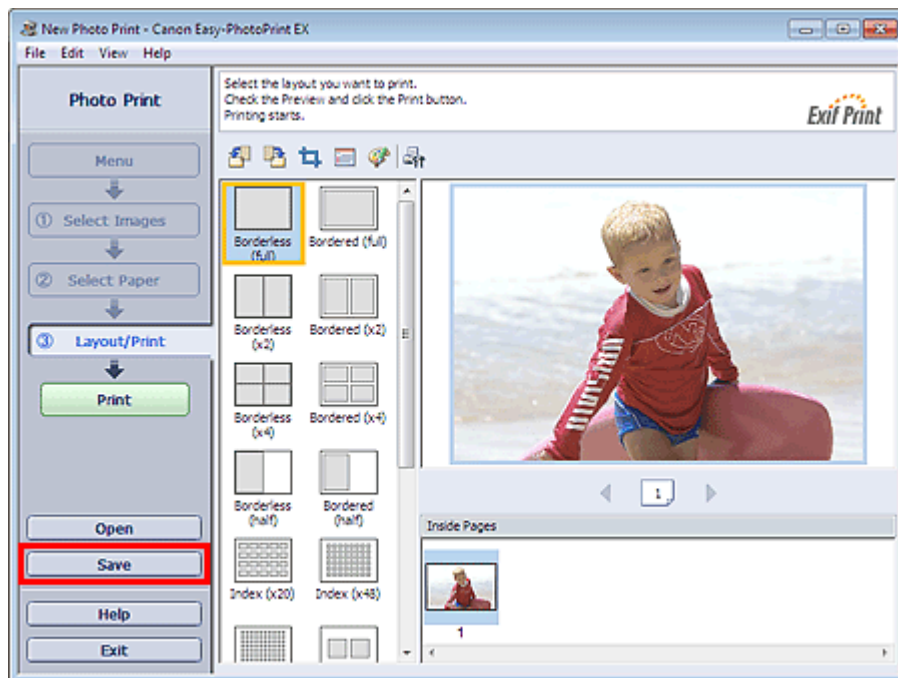

Po zobrazení dialogového okna Uložit jako (Save As) určete umístění a název souboru a poté klepněte na tlačítko Uložit (Save).

► Důležité

- Pokud upravíte uložený soubor a znovu jej uložíte, soubor bude přepsán. Chcete-li soubor znovu uložit s novým názvem nebo na jiné místo, vyberte v nabídce Soubor (File) příkaz Uložit jako... (Save As...) a uložte jej.

📖 Poznámka

- Tlačítko Uložit (Save) nebude na obrazovkách Vybrat obrázky (Select Images) nebo Vybrat papír (Select Paper) zobrazeno.

[Začátek stránky](#) ↕

Průvodce pro pokročilé uživatele

Průvodce pro pokročilé uživatele > Tisk z počítače > Tisk z přiloženého aplikačního softwaru > Nastavení tisku fotografií > Otvírání uložených souborů

A093

Easy-PhotoPrint EX



Otvírání uložených souborů

Můžete otevírat soubory vytvořené v aplikaci Easy-PhotoPrint EX.

1. V části Nabídka (Menu) klepněte na položku Knihovna (Library).

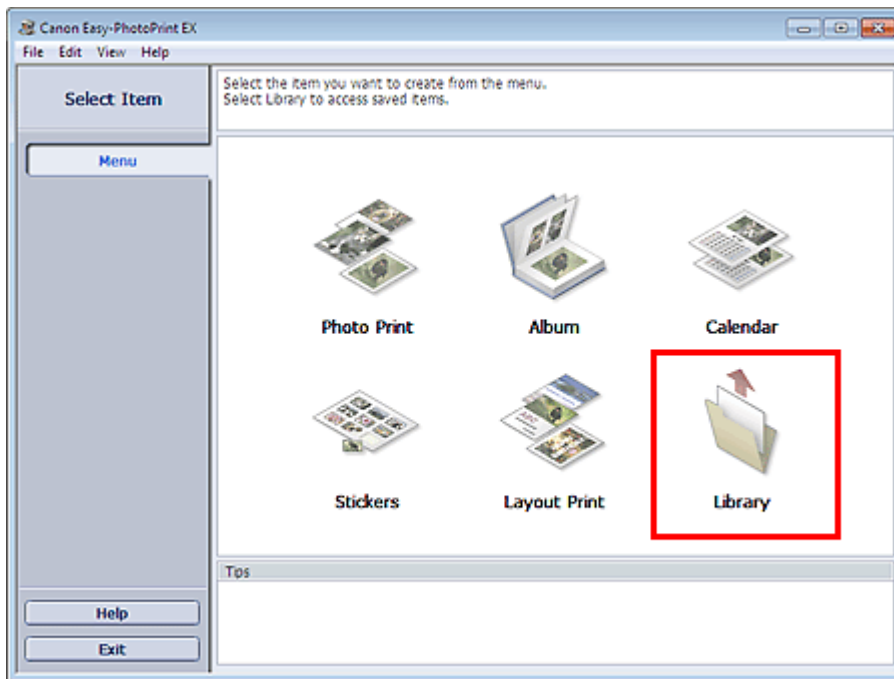

Zobrazí se dialogové okno Otevřít (Open).

Soubory vytvořené a uložené v aplikaci Easy-PhotoPrint EX můžete prohlížet v zobrazení ikon (pouze pro systémy Windows 7 a Windows Vista) nebo zobrazení miniatur.

Důležité

- Při použití 64bitové verze systému Windows 7, Windows Vista nebo Windows XP nelze obsah souborů zobrazit pomocí Průzkumníka.

2. Vyberte soubor, který chcete otevřít, a klepněte na tlačítko Otevřít (Open).

Zobrazí se obrazovka Rozmístění/Tisk (Layout/Print).

3. V případě potřeby proveďte úpravu souboru.

Poznámka

- Aplikace Easy-PhotoPrint EX podporuje následující formát souborů (příponu).
 - Obrázek aplikace Easy-PhotoPrint EX (.el6)
- Kromě položky Knihovna (Library) v části Nabídka (Menu) lze otevírat soubory vytvořené v aplikaci Easy-PhotoPrint EX následujícími způsoby.
 - Klepněte na příkaz Otevřít (Open) v oblasti tlačítek kroků na každé obrazovce a potom vyberte soubor, který chcete upravit.
 - Poklepejte na soubor.
 - V nabídce Soubor (File) klepněte na příkaz Otevřít... (Open...) a poté vyberte soubor, který chcete

upravit.

- Naposledy otevřené soubory lze rovněž otevřít klepnutím na název souboru uvedený v nabídce Soubor (File).

[Začátek stránky](#) ↕

Průvodce pro pokročilé uživatele

Průvodce pro pokročilé uživatele > Tisk z počítače > Tisk z příloženého aplikačního softwaru > Jiná nastavení

A102

Easy-PhotoPrint EX

Jiná nastavení

- ➔ Změna rozvržení
- ➔ Změna pozadí
- ➔ Přidání fotografií
- ➔ Záměna pozice fotografií
- ➔ Nahrazení fotografií
- ➔ Změna polohy, natočení a velikosti fotografií
- ➔ Oříznutí fotografií
- ➔ Orámování fotografií
- ➔ Tisk fotografií s datem
- ➔ Připojení poznámek k fotografiím
- ➔ Přidání textu do fotografií
- ➔ Uložení
- ➔ Nastavení svátků
- ➔ Nastavení vzhledu kalendáře
- ➔ Otvírání uložených souborů

Začátek stránky ↕

Průvodce pro pokročilé uživatele

Průvodce pro pokročilé uživatele > Tisk z počítače > Tisk z přiloženého aplikačního softwaru > Jiná nastavení > Změna rozvržení

A080

Easy-PhotoPrint EX



Změna rozvržení

Je možné změnit rozvržení pro každou stránku zvlášť.

Na obrazovce Upravit (Edit) vyberte stránku, jejíž rozvržení chcete změnit, a klepněte na tlačítko (Změnit rozvržení).



V dialogovém okně Změnit rozvržení (Change Layout) vyberte požadované rozvržení a pak klepněte na tlačítko OK.

Album

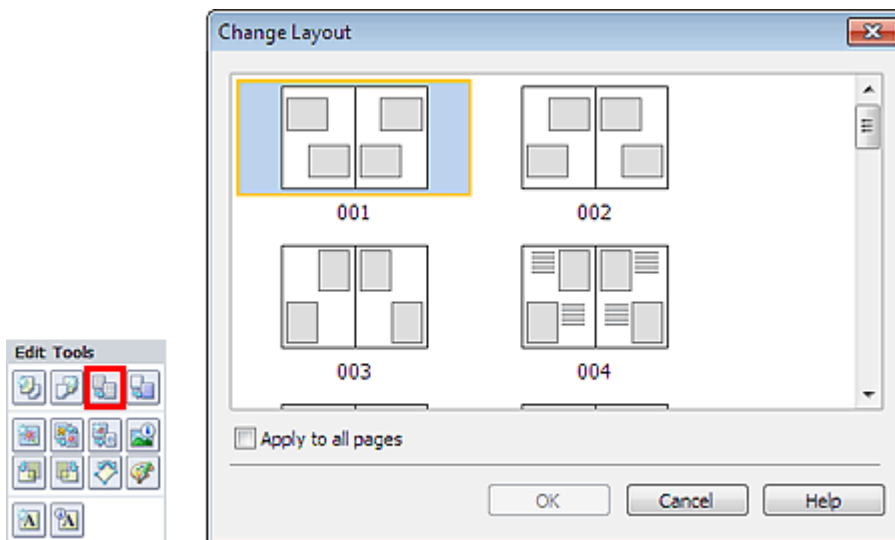

► Důležité

- Obsahuje-li nové rozvržení jiný počet rámců na stránce než původní rozvržení, dojde k následující situaci:

Počet rámců rozvržení se zvýší	: Budou přesunuty obrázky z následujících stránek tak, aby byly zaplněny všechny rámce nového rozvržení.
Počet rámců rozvržení se sníží	: Budou přidávány stránky s novým rozvržením, dokud nebude možné umístit všechny obrázky na stránkách s aktuálním rozvržením.
- Pokud pro přední nebo zadní stranu obálky změňte aktuální rozvržení obsahující méně rámců, budou odstraněny všechny obrázky, které se nevejdou do nového rozvržení, a to počínaje posledním obrázkem, který byl přidán na původní stránku rozvržení.

📖 Poznámka

- Rozvržení, které lze vybrat, závisí na nastavení Velikost papíru (Paper Size) a Orientace (Orientation) a také na vybraném typu stránky (přední strana obálky, vnitřní stránky nebo zadní strana obálky).
- Chcete-li nově vybrané rozvržení použít u všech stránek, zaškrtněte políčko Použít pro všechny stránky (Apply to all pages).

Kalendář

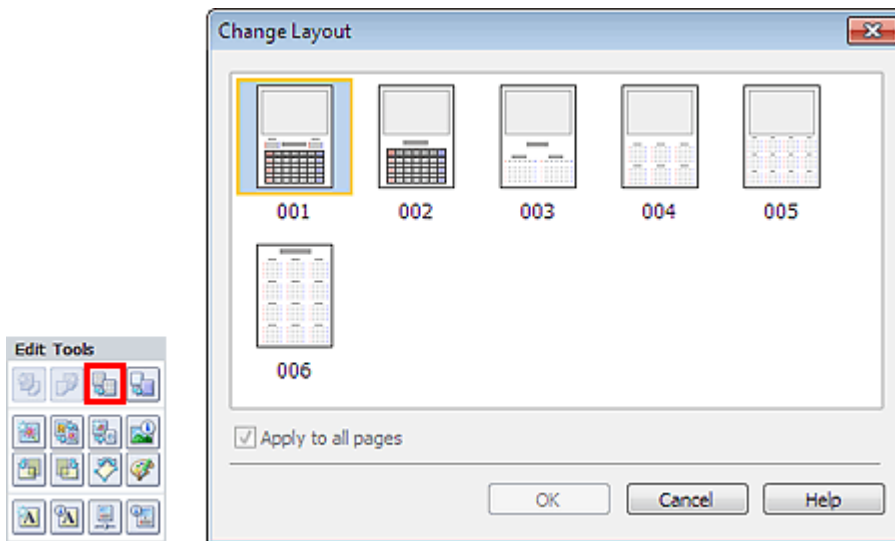

► Důležité

- Rozvržení všech stránek bude změněno tak, aby odpovídalo vybranému rozvržení.
- Všechny obrázky, které se nevejdou do nového rozvržení, budou shromážděny na poslední stránce.

📖 Poznámka

- Rozvržení, která jsou k dispozici, závisí na nastavení Velikost papíru (Paper Size) a Orientace (Orientation).

Tisk rozvržení

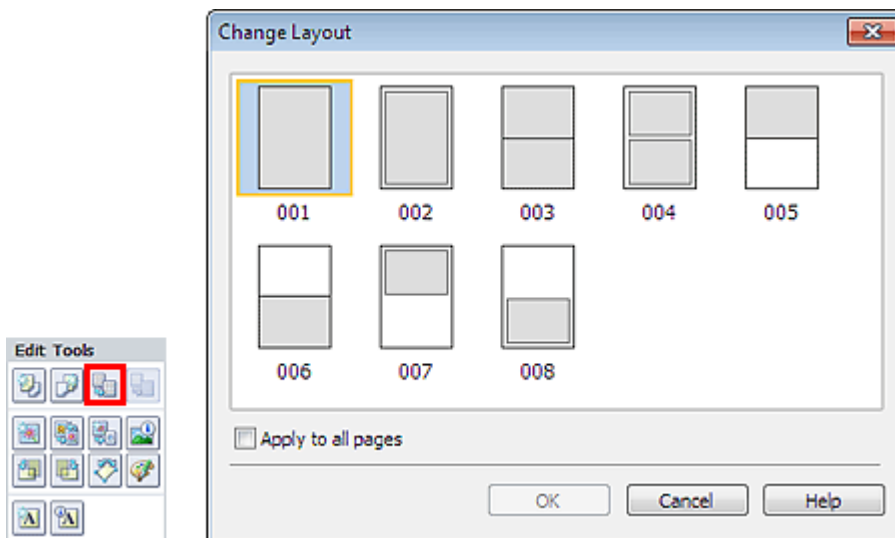

► Důležité

- Obsahuje-li nové rozvržení jiný počet rámců na stránce než původní rozvržení, dojde k následující situaci:

Počet rámců rozvržení se zvýší	: Budou přesunuty obrázky z následujících stránek tak, aby byly zaplněny všechny rámce nového rozvržení.
Počet rámců rozvržení se sníží	: Budou přidávány stránky s novým rozvržením, dokud nebude možné umístit všechny obrázky na stránkách s aktuálním rozvržením.

📖 Poznámka

- Rozvržení, která jsou k dispozici, závisí na nastavení Velikost papíru (Paper Size) a Orientace (Orientation).
- Chcete-li nově vybrané rozvržení použít u všech stránek, zaškrtněte políčko Použít pro všechny stránky (Apply to all pages).

[Začátek stránky](#) ↕

Průvodce pro pokročilé uživatele

Průvodce pro pokročilé uživatele > Tisk z počítače > Tisk z přiloženého aplikačního softwaru > Jiná nastavení > Změna pozadí

A081

Easy-PhotoPrint EX



Změna pozadí

Je možné změnit pozadí jednotlivých stránek.

Důležité

- Pozadí nelze změnit u funkcí Nálepky (Stickers) a Tisk rozvržení (Layout Print).

Na obrazovce Upravit (Edit) klepněte v nastavení Vzhled stránky (Page Setup) na možnost Pozadí...

(Background...) nebo vyberte stránku, jejíž pozadí chcete změnit, a klepněte na tlačítko  (Změnit pozadí).

Poznámka

- V následujících popisech jsou jako příklady použity obrazovky pro tisk alb. Obrazovky se mohou lišit v závislosti na tom, co vytváříte.

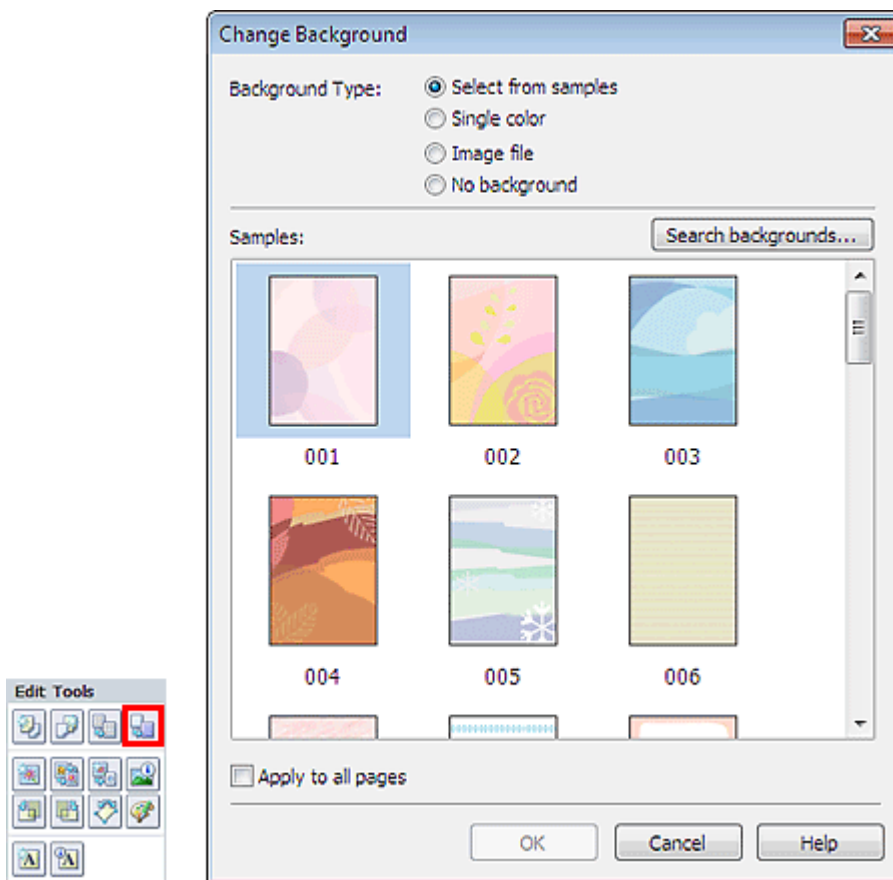

V dialogovém okně Změnit pozadí (Change Background) vyberte typ pozadí, které chcete použít.

Je-li vybrána možnost Vybrat ze vzorů (Select from samples)

V části Vzory (Samples) vyberte požadovaný obrázek a klepněte na tlačítko OK.

Poznámka

- Položka Vybrat ze vzorů (Select from samples) se zobrazí pouze v případě, že byla vybrána možnost Album.
- Kromě pozadí uložených v aplikaci jsou různá další pozadí k dispozici na našich webových stránkách.
Klepnutím na tlačítko Hledat pozadí... (Search backgrounds...) přejdete na web společnosti Canon, ze kterého lze bezplatně stáhnout další materiály.
 - Pro přístup k webu je vyžadováno připojení k Internetu. Budou účtovány poplatky za připojení k Internetu.
 - Před instalací pozadí ukončete aplikaci Easy-PhotoPrint EX.

Je-li vybrána možnost Jednobarevné (Single color)

V seznamu Standardní barva (Standard color) nebo Vlastní barva (Custom color) vyberte požadovanou barvu a klepněte na tlačítko OK.

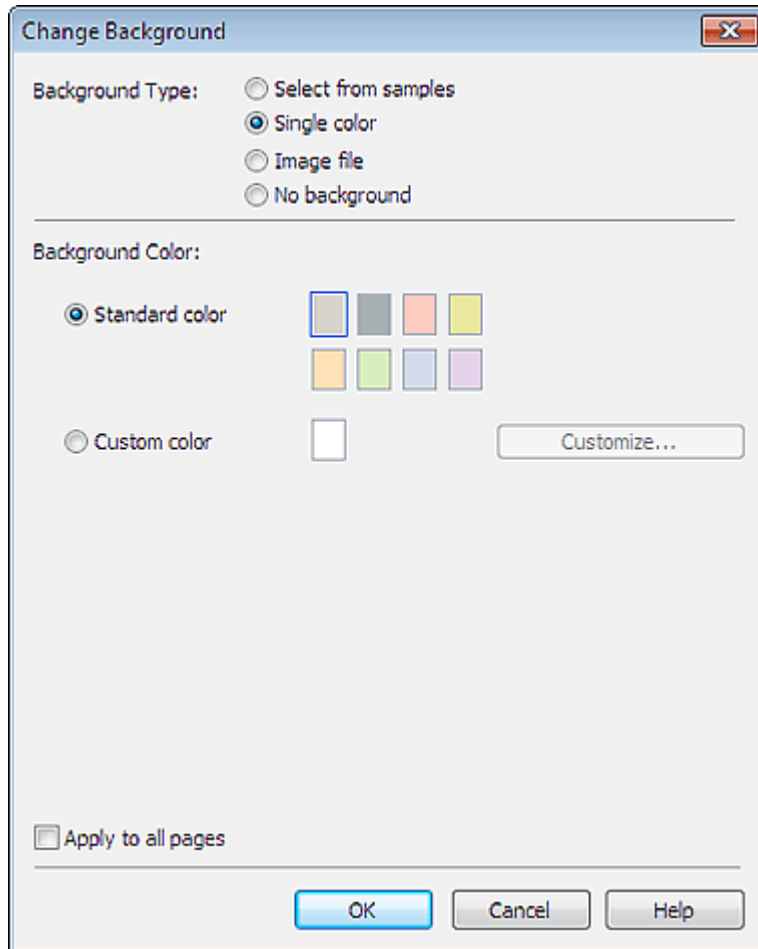

Je-li vybrána možnost Obrazový soubor (Image file)

Nastavte položky Cesta k obrazovému souboru (Image File Path) a Rozvržení obrázku (Image Layout) a klepněte na tlačítko OK.

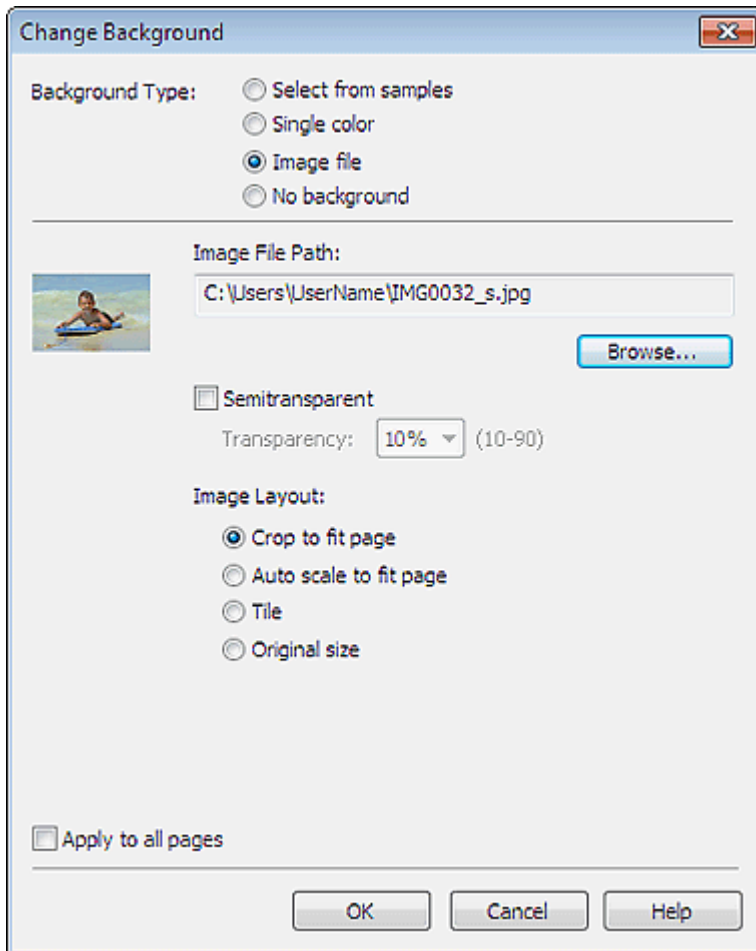

Poznámka

- Podrobnosti o nastavení pozadí v dialogovém okně Změnit pozadí (Change Background) najdete v nápovědě.

[Začátek stránky](#)

Průvodce pro pokročilé uživatele

Průvodce pro pokročilé uživatele > Tisk z počítače > Tisk z přiloženého aplikačního softwaru > Jiná nastavení > Přidání fotografií

A082

Easy-PhotoPrint EX



Přidání fotografií

Je možné přidávat na stránky obrázky.

Na obrazovce Upravit (Edit) vyberte stránku, na kterou chcete přidat fotografie, a klepněte na tlačítko



(Přidat obrázek).

Poznámka

- V následujících popisech jsou jako příklady použity obrazovky pro tisk alb. Obrazovky se mohou lišit v závislosti na tom, co vytváříte.

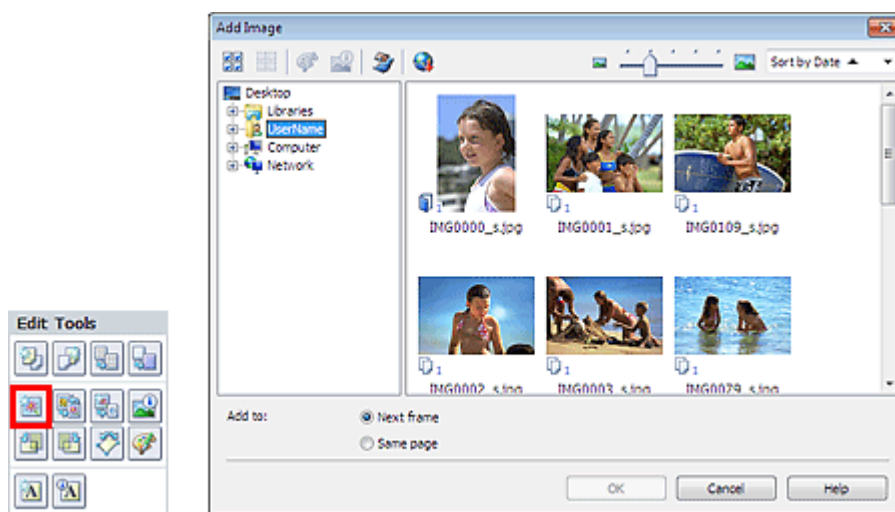

Ve stromu složek v levé části dialogového okna Přidat obrázek (Add Image) vyberte složku obsahující obrázek, který chcete přidat, a pak v okně napravo vyberte miniaturu požadovaného obrázku.

Poznámka

- Klepnutím na obrázek jej vyberete (pozadí se změní na modré) nebo jeho výběr zrušíte (pozadí se změní na bílé). Je rovněž možné vybrat několik obrázků.
- Můžete také použít statické obrázky sejmuté z videa.
 - ➔ Vytváření statických obrázků z videa
- Můžete také použít obrázky stažené z webů pro sdílení fotografií na Internetu.
 - ➔ Stahování obrázků z webů pro sdílení fotografií

Určete požadované nastavení Přidat do (Add to) a klepněte na tlačítko OK.

Důležité

- Můžete přidat až 20 obrázků najednou.
- Nelze přidat dva nebo více stejných obrázků současně. Přidávejte je po jednom.
- Na všechny stránky současně lze přidat nejvýše 99 stejných obrázků.
- Pokud se počet stránek zvýší díky přidávání obrázků, nelze za stránkou 400 přidávat další obrázky.

Poznámka

- Je možné vybrat všechny obrázky současně nebo změnit velikost a pořadí zobrazení miniatur v dialogovém okně Přidat obrázek (Add Image). Podrobnosti najdete v nápovědě.

[Začátek stránky](#) ↕

Průvodce pro pokročilé uživatele

Průvodce pro pokročilé uživatele > Tisk z počítače > Tisk z přiloženého aplikačního softwaru > Jiná nastavení > Záměna pozice fotografií

A083

Easy-PhotoPrint EX



Záměna pozice fotografií

Je možné zaměnit umístění obrázků.

Klepněte na tlačítko  (Zaměnit pozice obrázků) na obrazovce Upravit (Edit).

Poznámka

- V následujících popisech jsou jako příklady použity obrazovky pro tisk alb. Obrazovky se mohou lišit v závislosti na tom, co vytváříte.



Vyberte cílový a zdrojový obrázek, které chcete zaměnit, a poté klepněte na tlačítko Zaměnit (Swap).

Jakmile dokončíte záměnu všech požadovaných obrázků, klepněte na položku Zpět k úpravám (Back to Edit).

[Začátek stránky](#)

Průvodce pro pokročilé uživatele

Průvodce pro pokročilé uživatele > Tisk z počítače > Tisk z přiloženého aplikačního softwaru > Jiná nastavení > Nahrazení fotografií

A084



Nahrazení fotografií

Je možné nahradit obrázek jiným obrázkem.

Na obrazovce Upravit (Edit) vyberte obrázek, který chcete nahradit, a klepněte na tlačítko  (Nahradit vybraný obrázek).

Poznámka

- V následujících popisech jsou jako příklady použity obrazovky pro tisk alb. Obrazovky se mohou lišit v závislosti na tom, co vytváříte.

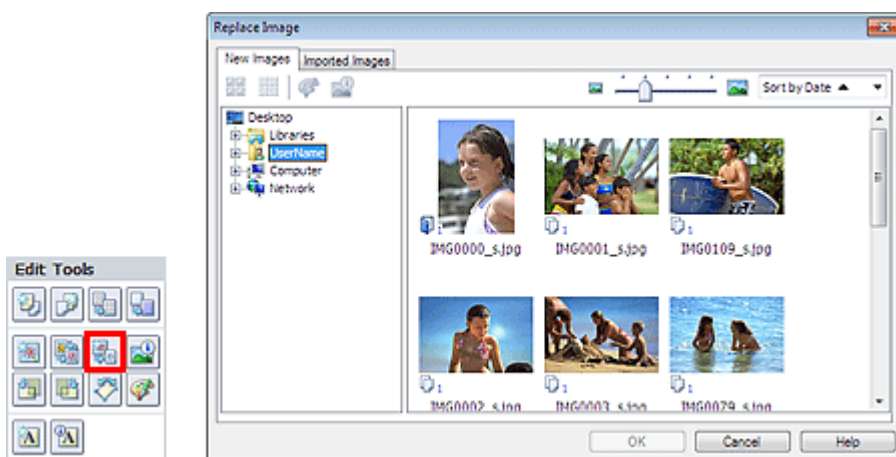

Ve stromu složek v levé části dialogového okna Nahradit obrázek (Replace Image) vyberte složku obsahující obrázek, který chcete nahradit. V pravé části okna vyberte miniaturu požadovaného obrázku a pak klepněte na tlačítko OK.

Pokud chcete k výběru použít již importované obrázky, klepněte na kartu Importované obrázky (Imported Images), v okně miniatur vyberte zdrojový obrázek, který chcete nahradit, a pak klepněte na tlačítko OK.

Důležité

- V dialogovém okně Nahradit obrázek (Replace Image) nelze vybrat více obrázků.

Poznámka

- Pokud na obrazovce Upravit (Edit) vyberete několik obrázků a pak použijete funkci nahrazení, budou všechny obrázky vybrané na obrazovce Upravit (Edit) nahrazeny obrázky vybranými v dialogovém okně Nahradit obrázek (Replace Image).
- Pokud jsou obrázky nahrazeny, následující nastavení starého obrázku budou zděděna novým obrázkem.
 - Poloha
 - Velikost
 - Rámec
 - Poloha a velikost data
 Informace o ořiznutí a orientaci obrázku zděděny nebudou.
- V dialogovém okně Nahradit obrázek (Replace Image) můžete změnit velikost a pořadí zobrazení miniatur. Podrobnosti najdete v nápovědě.

Průvodce pro pokročilé uživatele

Průvodce pro pokročilé uživatele > Tisk z počítače > Tisk z přiloženého aplikačního softwaru > Jiná nastavení > Změna polohy, natočení a velikosti fotografií

A085



Změna polohy, natočení a velikosti fotografií

Můžete upravit polohu, natočení a velikost obrázků.

Na obrazovce Upravit (Edit) vyberte obrázek, jehož velikost nebo polohu chcete změnit, a pak klepněte na

tlačítko  (Upravit obrázek) nebo na daný obrázek poklepejte.

Poznámka

- V následujících popisech jsou jako příklady použity obrazovky pro tisk alb. Obrazovky se mohou lišit v závislosti na tom, co vytváříte.

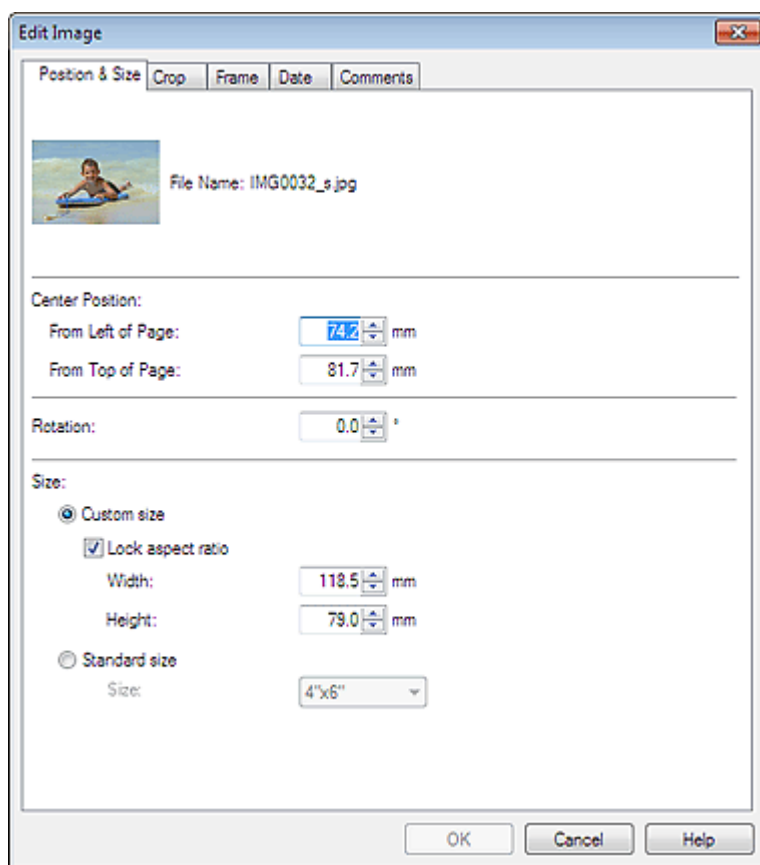

Nastavte možnosti Poloha na střed (Center Position), Otočení (Rotation) a Velikost (Size) a poté klepněte na tlačítko OK.

Poznámka

- Polohu a velikost obrázku můžete také změnit přetažením na obrazovku Upravit (Edit).
- Vyberte obrázek na obrazovce Upravit (Edit) a klepněte na tlačítko  (Volně otočit) a tažením rohu obrázku jej otočte.
- Podrobnosti o poloze a velikosti obrázků naleznete v nápovědě.

Průvodce pro pokročilé uživatele

Průvodce pro pokročilé uživatele > Tisk z počítače > Tisk z přiloženého aplikačního softwaru > Jiná nastavení > Ořiznutí fotografií

A086

Easy-PhotoPrint EX



Ořiznutí fotografií

Ořiznutí je operace, při které se odstraňují nepotřebné části obrázku.

Na obrazovce Upravit (Edit) vyberte obrázek, který chcete oříznout, a klepněte na tlačítko  (Upravit obrázek) nebo na daný obrázek poklepejte.

V dialogovém okně Upravit obrázek (Crop) klepněte na kartu Ořiznout (Edit Image).

Poznámka

- V následujících popisech jsou jako příklady použity obrazovky pro tisk alb. Obrazovky se mohou lišit v závislosti na tom, co vytváříte.



Přetažením bílých čtverečků na obrázku nastavte oblast, která má být oříznuta, a klepněte na tlačítko OK.

Poznámka

- Podrobné informace o ořiznutí naleznete v nápovědě.

Průvodce pro pokročilé uživatele

Průvodce pro pokročilé uživatele > Tisk z počítače > Tisk z přiloženého aplikačního softwaru > Jiná nastavení > Orámování fotografií

A087

Easy-PhotoPrint EX



Orámování fotografií

K obrázkům lze přidat rámce.

► Důležité

- Rámce nelze přidávat k obrázkům v podoknech Nálepky (Stickers) a Tisk rozvržení (Layout Print).

Na obrazovce Upravit (Edit) vyberte obrázek, ke kterému chcete přidat rámec, a klepněte na tlačítko (Upravit obrázek) nebo na daný obrázek poklepejte.



V dialogovém okně Upravit obrázek (Edit Image) klepněte na kartu Rámec (Frame).

📖 Poznámka

- V následujících popisech jsou jako příklady použity obrazovky pro tisk alb. Obrazovky se mohou lišit v závislosti na tom, co vytváříte.

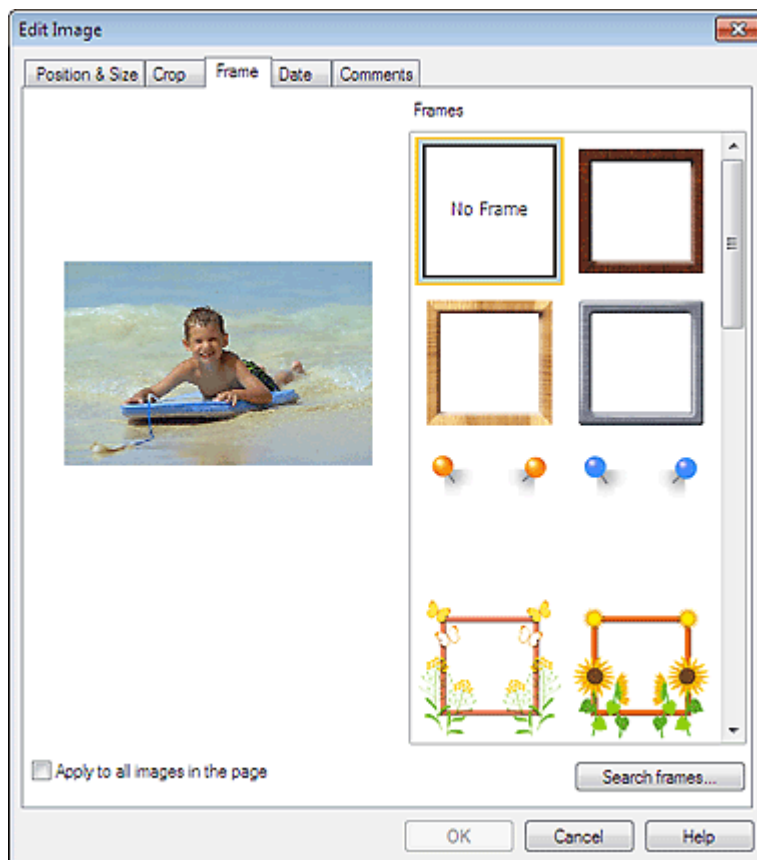

Na kartě Rámce (Frames) vyberte požadovaný rámec a klepněte na tlačítko OK.

► Důležité

- U orámovaných fotografií nelze tisknout datum.

📖 Poznámka

- Zaškrtnutím políčka Použít pro všechny obrázky na stránce (Apply to all images in the page) přidáte stejný rámeček pro všechny obrázky na vybrané stránce současně.
 - Kromě rámečků uložených v aplikaci jsou různé další rámečky k dispozici na našich webových stránkách.
Klepnutím na tlačítko Hledat rámeček... (Search frames...) přejdete na web společnosti Canon, ze kterého lze bezplatně stáhnout další materiály.
 - Pro přístup k webu je vyžadováno připojení k Internetu. Budou účtovány poplatky za připojení k Internetu.
 - Před instalací rámečků ukončete aplikaci Easy-PhotoPrint EX.
 - Tlačítko Hledat rámeček... (Search frames...) se zobrazí pouze v případě, že byla vybrána možnost Album.
 - Podrobné informace o rámečcích naleznete v nápovědě.
-

[Začátek stránky](#) ↕

Průvodce pro pokročilé uživatele

Průvodce pro pokročilé uživatele > Tisk z počítače > Tisk z přiloženého aplikačního softwaru > Jiná nastavení > Tisk fotografií s datem

A088

Easy-PhotoPrint EX



Tisk fotografií s datem

Na obrázky lze vytisknout datum.

Na obrazovce Upravit (Edit) vyberte obrázek, na který chcete vytisknout datum, a klepněte na tlačítko (Upravit obrázek) nebo poklepejte na daný obrázek.



V dialogovém okně Upravit obrázek (Edit Image) klepněte na kartu Datum (Date).

Poznámka

- V následujících popisech jsou jako příklady použity obrazovky pro tisk alb. Obrazovky se mohou lišit v závislosti na tom, co vytváříte.

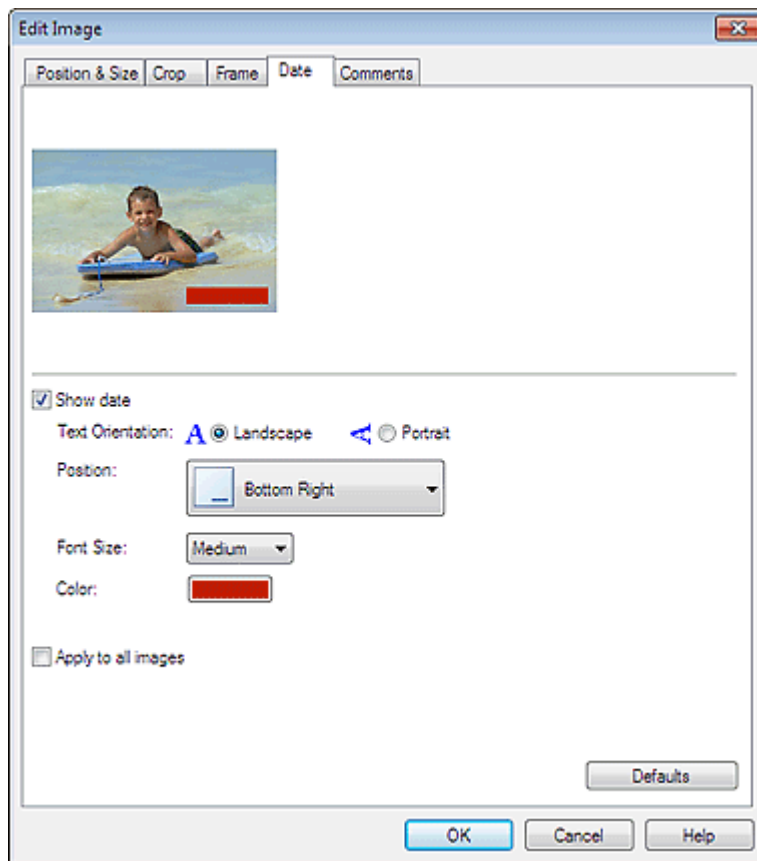

Zaškrtněte políčko Zobrazit datum (Show date).

Nastavte položky Orientace textu (Text Orientation), Poloha (Position), Velikost písma (Font Size) a Barva (Color) a poté klepněte na tlačítko OK.

Důležité

- U orámovaných obrázků nelze tisknout datum.

Poznámka

- Datum se zobrazí ve zkráceném formátu (mm/dd/yyyy, apod.), který je nastaven ve vašem operačním systému.

- Informace o nastavení data naleznete v nápovědě.
-

[Začátek stránky](#) ↕

Průvodce pro pokročilé uživatele

Průvodce pro pokročilé uživatele > Tisk z počítače > Tisk z přiloženého aplikačního softwaru > Jiná nastavení > Připojení poznámek k fotografiím

A089

Easy-PhotoPrint EX



Připojení poznámek k fotografiím

K obrázkům lze připojit poznámky a zobrazit je v albu. Název fotografie, datum pořízení a komentáře se zobrazí (shora dolů) v poli pro komentář.



Důležité

- Poznámky nelze připojit v podoknech Kalendář (Calendar), Nálepky (Stickers) a Tisk rozvržení (Layout Print).

Na obrazovce Upravit (Edit) vyberte obrázek, k němuž chcete připojit poznámky, a klepněte na tlačítko



(Upravit obrázek) nebo na daný obrázek poklepejte.

V dialogovém okně Upravit obrázek (Edit Image) klepněte na kartu Komentář (Comments).

Poznámka

- V následujících popisech jsou jako příklady použity obrazovky pro tisk alb. Obrazovky se mohou lišit v závislosti na tom, co vytváříte.

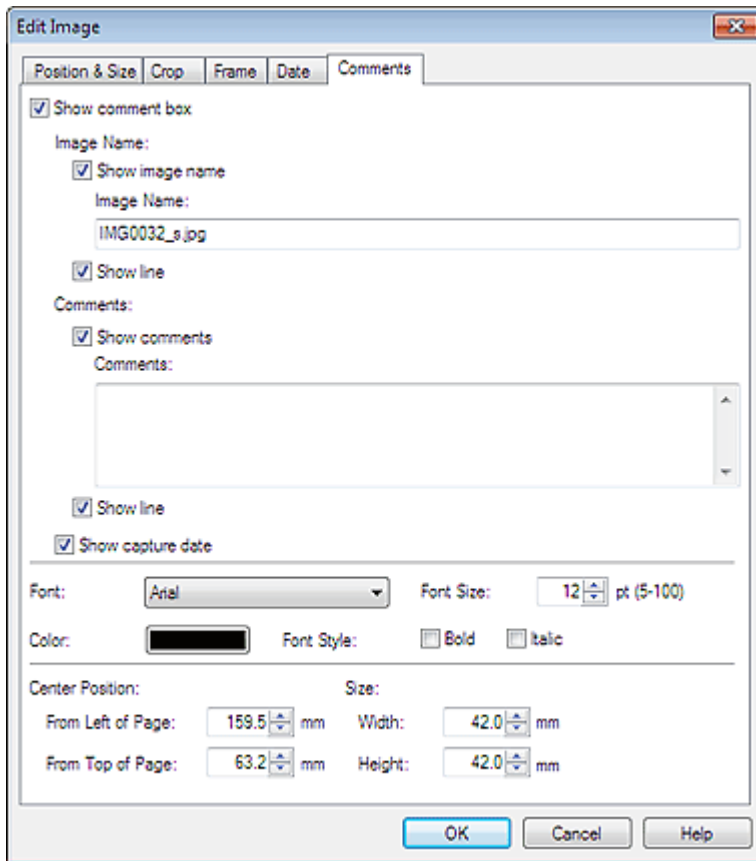

Zaškrtněte políčko Zobrazit pole pro komentář (Show comment box).

Zaškrtněte políčka položek, které chcete zobrazit, a zadejte komentáře.

Nastavte pro komentáře velikost a barvu písma, polohu atd. a poté klepněte na tlačítko OK.

Poznámka

- Podrobné informace týkající se komentářů naleznete v nápovědě.

[Začátek stránky ↕](#)

Průvodce pro pokročilé uživatele

Průvodce pro pokročilé uživatele > Tisk z počítače > Tisk z přiloženého aplikačního softwaru > Jiná nastavení > Přidání textu do fotografií

A090

Easy-PhotoPrint EX



Přidání textu do fotografií

Je možné přidávat k fotografiím text.

Klepněte na tlačítko  (Přidat text) na obrazovce Upravit (Edit) a táhněte myší přes oblast, do níž chcete přidat text.

Poznámka

- V následujících popisech jsou jako příklady použity obrazovky pro tisk alb. Obrazovky se mohou lišit v závislosti na tom, co vytváříte.

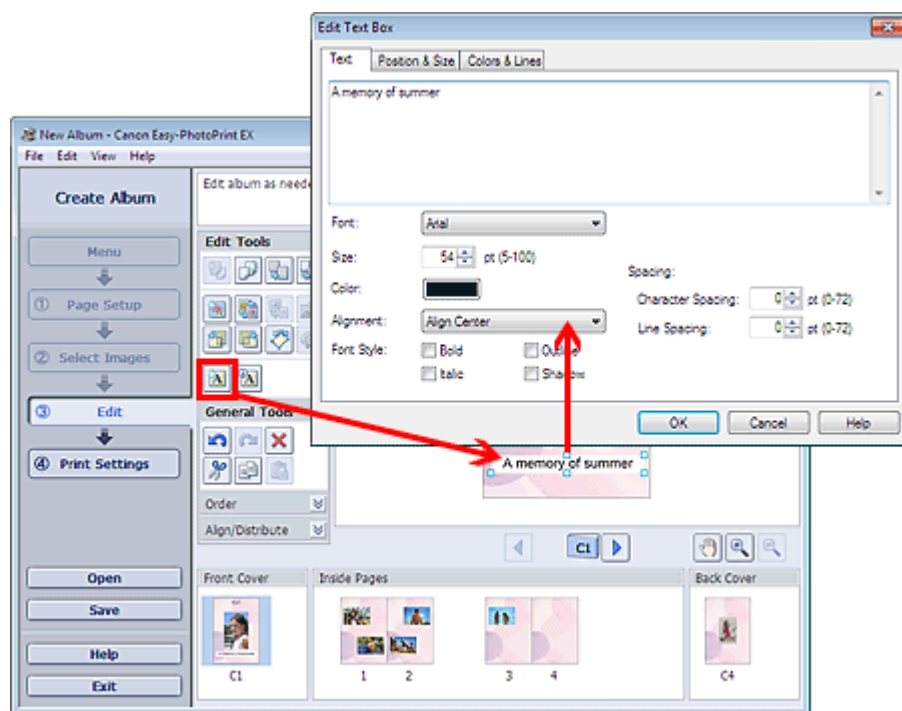

V dialogovém okně Upravit textové pole (Edit Text Box) vyberte kartu Text a zadejte požadovaný text. Potom klepněte na tlačítko OK.

Poznámka

- V dialogovém okně Upravit textové pole (Edit Text Box) můžete změnit polohu, natočení a velikost textu. Dále můžete rovněž nastavit barvu a řádek textového pole. Podrobnosti najdete v nápovědě.
- Chcete-li změnit zadaný text, vyberte textové pole a klepněte na tlačítko  (Upravit textové pole). Zobrazí se dialogové okno Upravit textové pole (Edit Text Box). Můžete změnit text.

Průvodce pro pokročilé uživatele

Průvodce pro pokročilé uživatele > Tisk z počítače > Tisk z přiloženého aplikačního softwaru > Jiná nastavení > Uložení

A091

Easy-PhotoPrint EX



Uložení

Upravené položky můžete uložit.

Klepněte na tlačítko Uložit (Save) na obrazovce Upravit (Edit) nebo Nastavení tisku (Print Settings).

Poznámka

- V následujících popisech jsou jako příklady použity obrazovky pro tisk alb. Obrazovky se mohou lišit v závislosti na tom, co vytváříte.

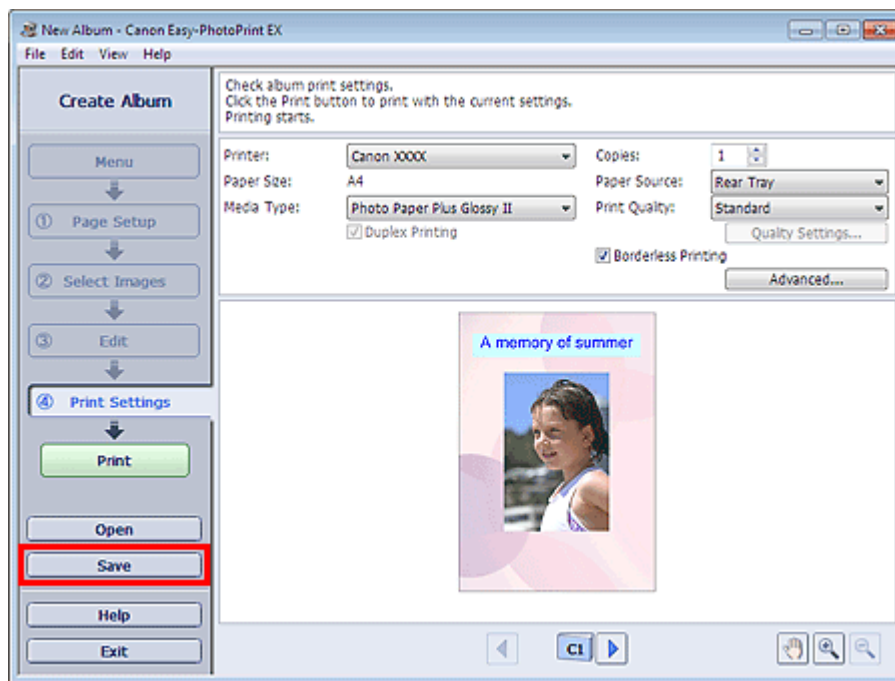

Po zobrazení dialogového okna Uložit jako (Save As) určete umístění a název souboru a poté klepněte na tlačítko Uložit (Save).

Důležité

- Pokud upravíte uložený soubor a znovu jej uložíte, soubor bude přepsán. Chcete-li soubor znovu uložit s novým názvem nebo na jiné místo, vyberte v nabídce Soubor (File) příkaz Uložit jako... (Save As...) a uložte jej.

Poznámka

- Tlačítko Uložit (Save) nebude na obrazovkách Vzhled stránky (Page Setup) nebo Vybrat obrázky (Select Images).

[Začátek stránky](#) ↕

Průvodce pro pokročilé uživatele

Průvodce pro pokročilé uživatele > Tisk z počítače > Tisk z přiloženého aplikačního softwaru > Jiná nastavení > Nastavení svátků

A099

Easy-PhotoPrint EX



Nastavení svátků

Kalendář lze doplnit o svátky.

Chcete-li zobrazit dialogové okno Nastavení svátku (Holiday Settings), klepněte na tlačítko Nastavit svátky... (Set Holidays...) na obrazovce Vzhled stránky (Page Setup) pro Kalendář (Calendar) nebo

klepněte na tlačítko  (Nastavení svátku) na obrazovce Upravit (Edit) a klepněte na tlačítko Nastavit svátky... (Set Holidays...) v dialogovém okně Obecná nastavení kalendáře (Calendar General Settings).

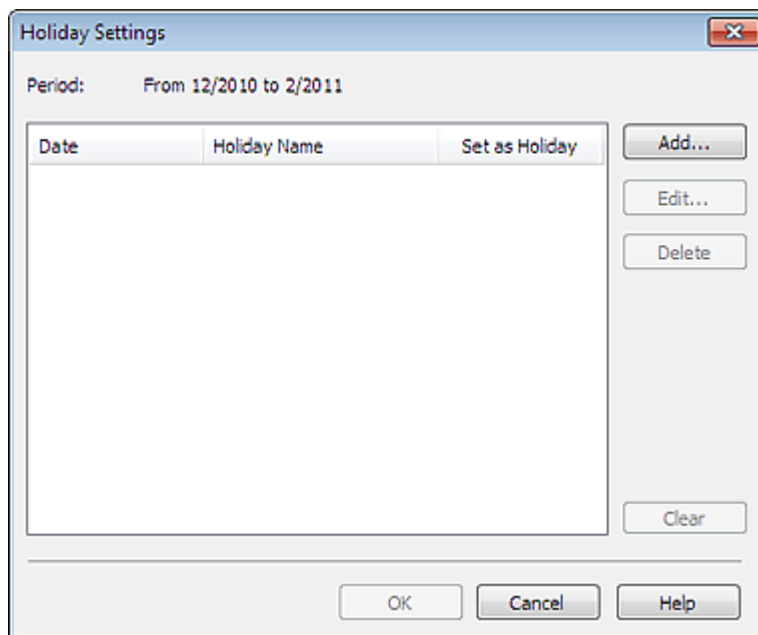

Chcete-li přidat svátek, klepněte na tlačítko Přidat... (Add...). Zobrazí se dialogové okno Přidat/upravit svátek (Add/Edit Holiday). Chcete-li upravit uložený svátek, vyberte jej a klepněte na tlačítko Úpravy... (Edit...).

Chcete-li odstranit svátek, vyberte jej a klepněte na tlačítko Odstranit (Delete). Chcete-li odstranit všechny uložené svátky v období odpovídajícím danému kalendáři, klepněte na tlačítko Vymazat (Clear).

V dialogovém okně Přidat/upravit svátek (Add/Edit Holiday), které se zobrazí po klepnutí na položku Přidat... (Add...) nebo Úpravy... (Edit...), můžete zadat název a datum svátku.

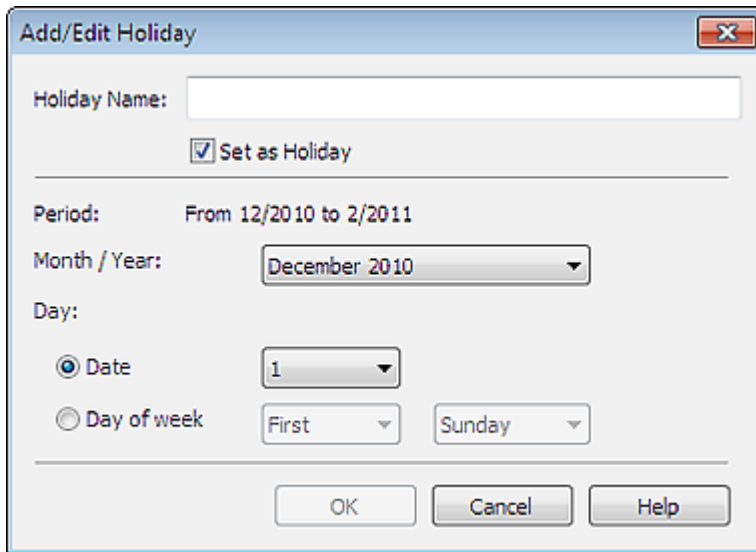

Add/Edit Holiday

Holiday Name:

Set as Holiday

Period: From 12/2010 to 2/2011

Month / Year:

Day:

Date

Day of week

Do pole Název svátku (Holiday Name) zadejte název a zadejte datum.

Chcete-li zobrazit daný den ve svém kalendáři jako svátek, zaškrtněte políčko Nastavit jako svátek (Set as Holiday).

Poznámka

- Podrobné informace o všech dialogových oknech naleznete v nápovědě.

[Začátek stránky](#)

Průvodce pro pokročilé uživatele

Průvodce pro pokročilé uživatele > Tisk z počítače > Tisk z přiloženého aplikačního softwaru > Jiná nastavení > Nastavení vzhledu kalendáře

A100

Easy-PhotoPrint EX



Nastavení vzhledu kalendáře

Můžete přizpůsobit vzhled kalendáře (písma, čáry, barvy, polohu, velikost a další).

Klepněte na položku Nastavení... (Settings...) na obrazovce Vzhled stránky (Page Setup) pro Kalendář

(Calendar) nebo vyberte kalendář na obrazovce Upravit (Edit) a klepnutím na tlačítko  (Nastavení kalendáře) zobrazíte dialogové okno Nastavení kalendáře (Calendar Settings).

► Důležité

- Kartu Poloha a velikost (Position & Size) lze zobrazit pouze tehdy, pokud je zobrazeno dialogové okno Nastavení kalendáře (Calendar Settings) pomocí obrazovky Upravit (Edit).

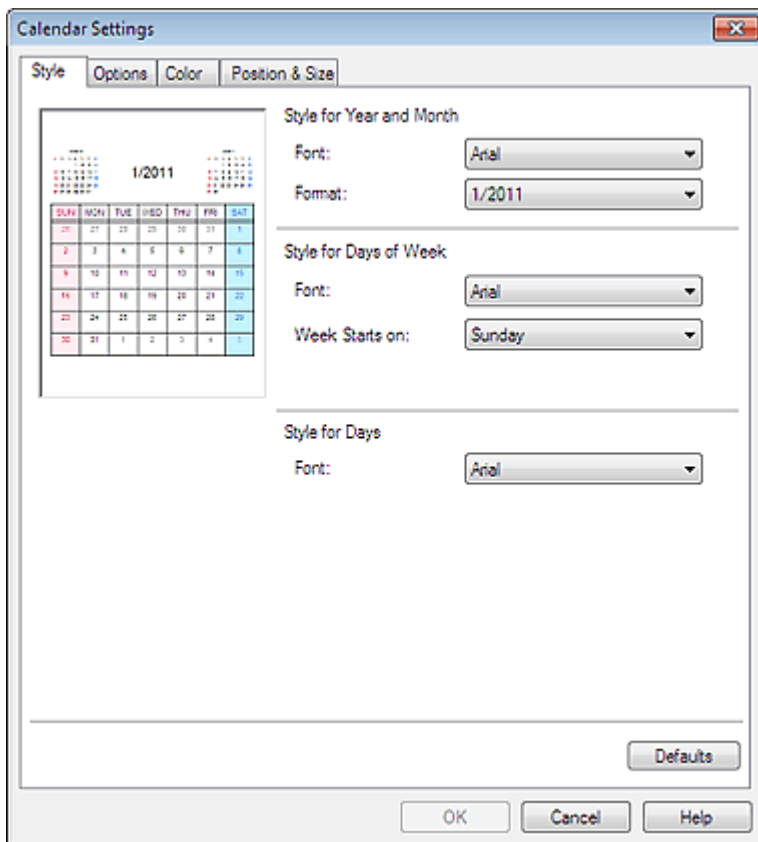

Poznámka

- Podrobnosti o dialogovém okně Nastavení kalendáře (Calendar Settings) naleznete v nápovědě.

[Začátek stránky](#) ↕

Průvodce pro pokročilé uživatele

Průvodce pro pokročilé uživatele > Tisk z počítače > Tisk z přiloženého aplikačního softwaru > Jiná nastavení > Otvírání uložených souborů

A103



Otvírání uložených souborů

Můžete otvírat soubory vytvořené v aplikaci Easy-PhotoPrint EX.

1. V části Nabídka (Menu) klepněte na položku Knihovna (Library).

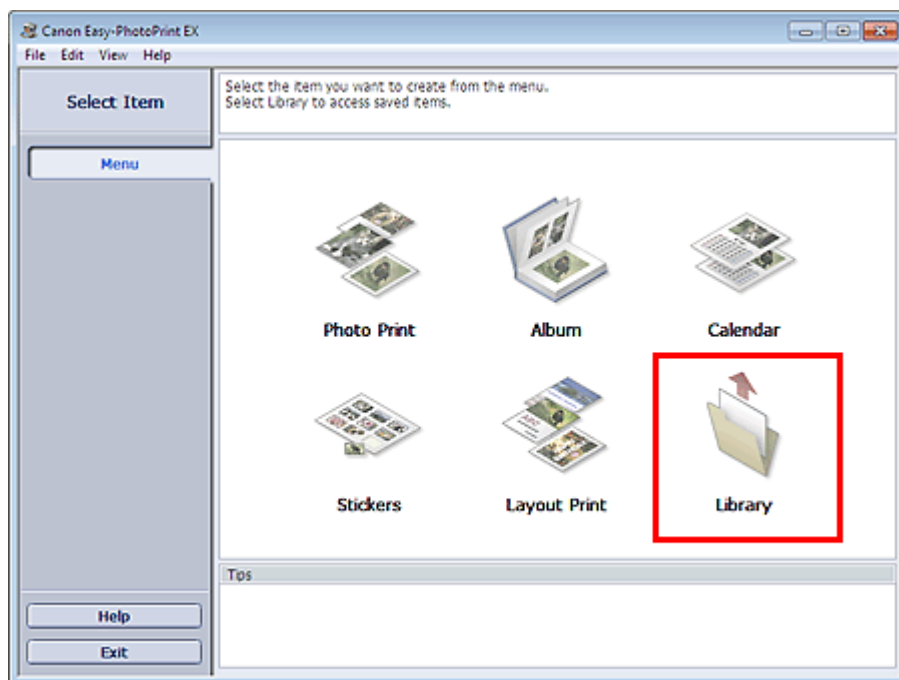

Zobrazí se dialogové okno Otevřít (Open).

Soubory vytvořené a uložené v aplikaci Easy-PhotoPrint EX můžete prohlížet v zobrazení ikon (pouze pro systémy Windows 7 a Windows Vista) nebo zobrazení miniatur.

Důležité

- Při použití 64bitové verze systému Windows 7, Windows Vista nebo Windows XP nelze obsah souborů zobrazit pomocí Průzkumníka.

2. Vyberte soubor, který chcete otevřít, a klepněte na tlačítko Otevřít (Open).

Zobrazí se obrazovka Upravit (Edit).

3. V případě potřeby proveďte úpravu souboru.

Poznámka

- Podrobné informace o postupu při úpravách naleznete v následující části.
 - ➔ Úpravy alba
 - ➔ Úpravy kalendáře
 - ➔ Úpravy nálepek
 - ➔ Úpravy tisku rozvržení

Poznámka

- Aplikace Easy-PhotoPrint EX podporuje následující formáty souborů (přípony).
 - Soubor alba aplikace Easy-PhotoPrint EX (.el1)
 - Soubor nálepek aplikace Easy-PhotoPrint EX (.el2)
 - Soubor kalendáře aplikace Easy-PhotoPrint EX (.el4)
 - Soubor rozvržení tisku aplikace Easy-PhotoPrint EX (.el5)
 - Kromě položky Knihovna (Library) v části Nabídka (Menu) lze otevírat soubory vytvořené v aplikaci Easy-PhotoPrint EX následujícími způsoby.
 - Klepněte na příkaz Otevřít (Open) v oblasti tlačítek kroků na každé obrazovce a potom vyberte soubor, který chcete upravit.
 - Poklepejte na soubor.
 - V nabídce Soubor (File) klepněte na příkaz Otevřít... (Open...) a poté vyberte soubor, který chcete upravit.
 - Naposledy otevřené soubory lze rovněž otevřít klepnutím na název souboru uvedený v nabídce Soubor (File).
-

[Začátek stránky](#) ↕

Průvodce pro pokročilé uživatele

[Průvodce pro pokročilé uživatele](#) > [Tisk z počítače](#) > [Tisk z jiného aplikačního softwaru](#)

Tisk z jiného aplikačního softwaru

- ➔ [Různé metody tisku](#)
- ➔ [Změna kvality tisku a úprava obrazových dat](#)
- ➔ [Přehled ovladače tiskárny](#)

[Začátek stránky](#) ↑

Průvodce pro pokročilé uživatele

Průvodce pro pokročilé uživatele > Tisk z počítače > Tisk z jiného aplikačního softwaru > Různé metody tisku

Různé metody tisku

- ➔ Tisk s využitím snadného nastavení
- ➔ Nastavení velikosti a orientace stránky
- ➔ Nastavení počtu kopií a pořadí tisku
- ➔ Nastavení okraje pro sešití
- ➔ Spuštění tisku bez ohraničení
- ➔ Tisk přizpůsobený velikosti stránky
- ➔ Tisk v měřítku
- ➔ Tisk rozvržené stránky
- ➔ Tisk plakátu
- ➔ Tisk brožury
- ➔ Oboustranný tisk
- ➔ Tisk razítka nebo pozadí
- ➔ Registrace razítka
- ➔ Registrace obrazových dat pro použití jako pozadí
- ➔ Tisk obálky
- ➔ Zobrazení výsledků tisku před tiskem
- ➔ Nastavení rozměrů papíru (Uživatelská velikost)

[Začátek stránky ↑](#)

Průvodce pro pokročilé uživatele

Průvodce pro pokročilé uživatele > Tisk z počítače > Tisk z jiného aplikačního softwaru > Různé metody tisku > Tisk s využitím snadného nastavení

P000

Tisk s využitím snadného nastavení

Postup snadného nastavení, umožňující vhodný tisk na tomto přístroji, je následující:

1. Otevřete okno nastavení ovladače tiskárny
2. Vyberte často používaný profil

V možnostech Běžně používaná nastavení (Commonly Used Settings) na kartě Rychlé nastavení (Quick Setup) vyberte profil tisku, který je vhodný pro daný účel.

Po zadání profilu tisku se nastavení Další funkce (Additional Features), Typ média (Media Type) a Velikost papíru v tiskárně (Printer Paper Size) automaticky přepnou na přednastavené hodnoty.

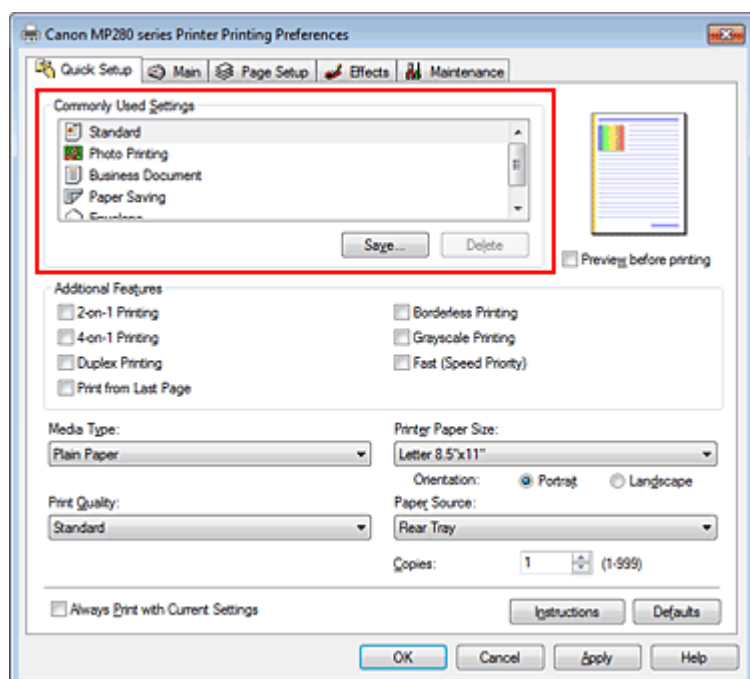

3. Vyberte požadovanou kvalitu tisku

V závislosti na účelu vyberte v nastavení Kvalita tisku (Print Quality) možnost Vysoká (High), Standardní (Standard) nebo Rychlý (Fast).

4. Dokončete nastavení

Klepněte na tlačítko OK.

Po spuštění tisku bude dokument vytištěn podle nastavení, které odpovídá danému účelu.

► Důležité

- Pokud zaškrtnete políčko Vždy tisknout s aktuálním nastavením (Always Print with Current Settings) budou na kartách Rychlé nastavení (Quick Setup), Hlavní (Main), Vzhled stránky (Page Setup) a Efekty (Effects) uložena všechna zadaná nastavení a příště budete moci opět tisknout podle stejných nastavení. (Kartu Efekty (Effects) nelze použít, je-li použit ovladač tiskárny XPS.)
- Klepnutím na tlačítko Uložit... (Save...) zaregistrujete zadaná nastavení. Pokyny pro nastavení registrace naleznete v části „[Registrace často používaného profilu tisku](#)“.

Průvodce pro pokročilé uživatele

Průvodce pro pokročilé uživatele > Tisk z počítače > Tisk z jiného aplikačního softwaru > Různé metody tisku > Nastavení velikosti a orientace stránky

P400

Nastavení velikosti a orientace stránky

Velikost a orientace stránky jsou přednostně určeny aplikací. Pokud jsou v nastavení Velikost stránky (Page Size) a Orientace (Orientation) na kartě Vzhled stránky (Page Setup) hodnoty velikosti a orientace stránky stejné jako hodnoty nastavené v aplikaci, není nutné je vybírat na kartě Vzhled stránky (Page Setup).

Pokud tato nastavení nemůžete určit v aplikaci, postupujte při výběru velikosti a orientaci stránky takto: Na kartě Rychlé nastavení (Quick Setup) můžete také nastavit velikost stránky a hodnoty Orientace (Orientation).

1. Otevřete okno nastavení ovladače tiskárny

2. Vyberte požadovanou velikost tiskového papíru

Vyberte velikost papíru v seznamu Velikost stránky (Page Size) na kartě Vzhled stránky (Page Setup).

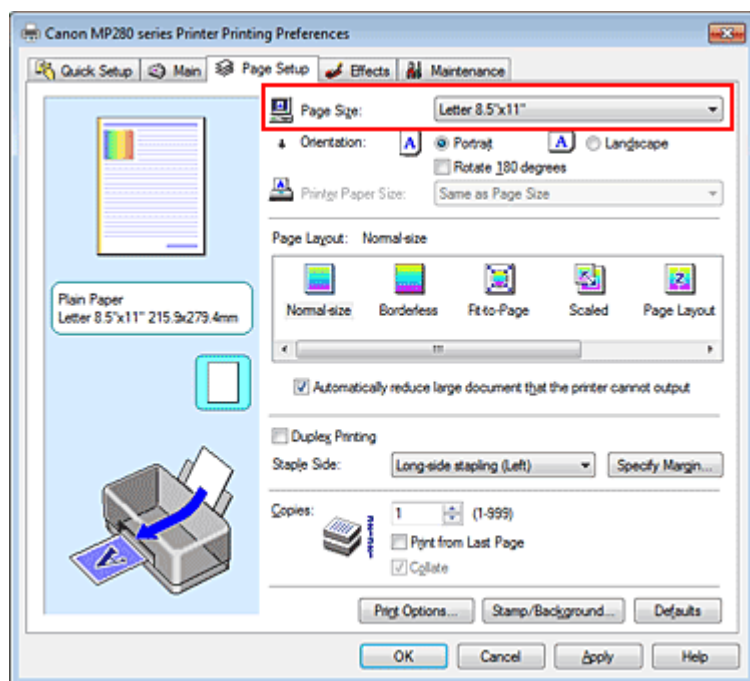

3. Nastavte hodnoty Orientace (Orientation)

V části Orientace (Orientation) vyberte možnost Na výšku (Portrait) nebo Na šířku (Landscape). Zaškrtněte políčko Otočit o 180 stupňů (Rotate 180 degrees), pokud chcete původní dokument vytisknout otočený o 180 stupňů.

4. Dokončete nastavení

Klepněte na tlačítko OK.

Po spuštění tisku se dokument vytiskne s vybranou velikostí a orientací stránky.

Poznámka

- Je-li v nastavení Rozvržení stránky (Page Layout) vybrána možnost Normální velikost (Normal-size), zobrazí se políčko Automaticky zmenšit velikost dokumentu, který nemůže tiskárna vytisknout (Automatically reduce large document that the printer cannot output). Za normálních okolností můžete políčko Automaticky zmenšit velikost dokumentu, který nemůže

tiskárna vytisknout (Automatically reduce large document that the printer cannot output) nechat zaškrtnuté. Pokud během tisku nechcete zmenšit velké dokumenty, které nelze vytisknout na tiskárně, zrušte zaškrtnutí políčka.

[Začátek stránky](#) ↕

Průvodce pro pokročilé uživatele

Průvodce pro pokročilé uživatele > Tisk z počítače > Tisk z jiného aplikačního softwaru > Různé metody tisku > Nastavení počtu kopií a pořadí tisku

P001

Nastavení počtu kopií a pořadí tisku

Chcete-li zadat počet kopií a pořadí tisku, postupujte takto:
Počet kopií můžete také nastavit na kartě Rychlé nastavení (Quick Setup).

1. Otevřete okno nastavení ovladače tiskárny

2. Zadejte počet kopií, které se mají vytisknout

Na kartě Vzhled stránky (Page Setup) v položce Počet kopií (Copies) zadejte počet kopií k vytištění.

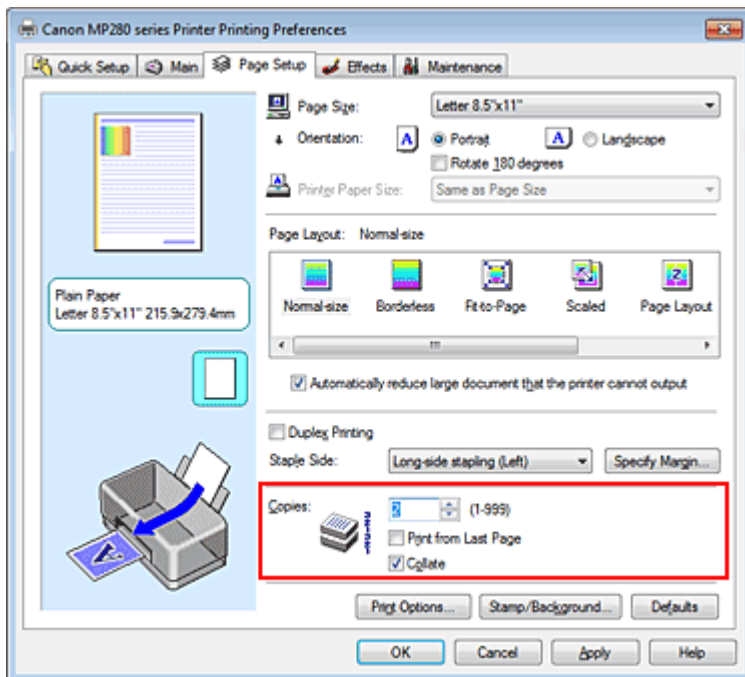

3. Zadejte pořadí tisku

Pokud chcete začít tisknout od poslední stránky, zaškrtněte políčko Tisk od poslední stránky (Print from Last Page). Pokud chcete začít tisknout od první stránky, zaškrtnutí tohoto políčka zrušte.

Pokud tisknete více kopií dokumentu a chcete všechny stránky vytisknout jako zkompletované sady kopií, zaškrtněte políčko Kompletovat (Collate). Pokud chcete všechny stránky se stejným číslem vytisknout pohromadě, zrušte zaškrtnutí tohoto políčka.

- Tisk od poslední stránky (Print from Last Page): /Kompletovat (Collate):

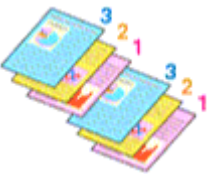

- Tisk od poslední stránky (Print from Last Page): /Kompletovat (Collate):

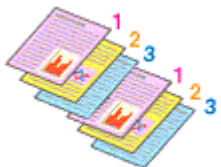

- Tisk od poslední stránky (Print from Last Page): /Kompletovat (Collate):

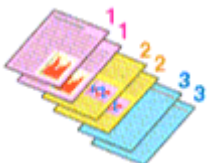

- Tisk od poslední stránky (Print from Last Page): /Kompletovat (Collate):

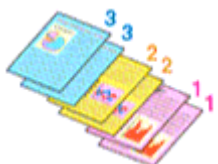

4. Dokončete nastavení

Klepněte na tlačítko OK.

Po spuštění tisku se vytiskne zadaný počet kopií v zadaném pořadí.

Důležité

- Pokud softwarová aplikace, pomocí které byl dokument vytvořen, obsahuje stejnou funkci, upřednostňujte nastavení ovladače tiskárny. Pokud však nejsou výsledky tisku uspokojivé, použijte nastavení funkce v softwarové aplikaci. Pokud počet kopií a pořadí tisku určíte v aplikaci i v ovladači tiskárny, může být výsledný počet kopií násobkem hodnot obou nastavení nebo může být zakázáno určené pořadí tisku.
- Je-li v poli Rozvržení stránky (Page Layout) vybrána možnost Brožura (Booklet), jsou políčka Tisk od poslední stránky (Print from Last Page) a Kompletovat (Collate) zobrazena šedě a nejsou dostupná.
- Je-li v poli Rozvržení stránky (Page Layout) vybrána možnost Plakát (Poster), je políčko Tisk od poslední stránky (Print from Last Page) zobrazeno šedě a není dostupné.

Poznámka

- Nastavením možností Tisk od poslední stránky (Print from Last Page) i Kompletovat (Collate) můžete tisknout tak, že jednotlivá seskupení stránek budou kompletována od poslední stránky. Tato nastavení lze použít v kombinaci s nastaveními Normální velikost (Normal-size), Bez ohraničení (Borderless), Přizpůsobené velikosti stránky (Fit-to-Page), V měřítku (Scaled), Vzhled stránky (Page Layout) a Oboustranný tisk (Duplex Printing).

Průvodce pro pokročilé uživatele

Průvodce pro pokročilé uživatele > Tisk z počítače > Tisk z jiného aplikačního softwaru > Různé metody tisku > Nastavení okraje pro sešítí

P002

Nastavení okraje pro sešítí

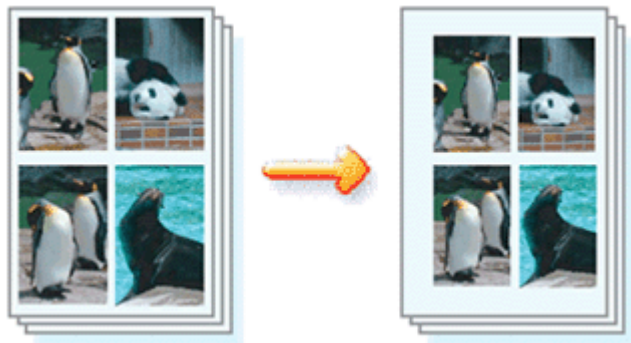

Chcete-li nastavit sešivanou stranu a šířku okraje, postupujte takto:

1. Otevřete okno nastavení ovladače tiskárny
2. Zadejte stranu, která má být sešita

Zkontrolujte umístění okraje pro sešítí na kartě Vzhled stránky (Page Setup) v seznamu Sešivaná strana (Staple Side).

Tiskárna analyzuje nastavení Orientace (Orientation) a Rozvržení stránky (Page Layout) a automaticky vybere nejlepší umístění sponky. Pokud chcete nastavení změnit, vyberte ze seznamu jinou hodnotu.

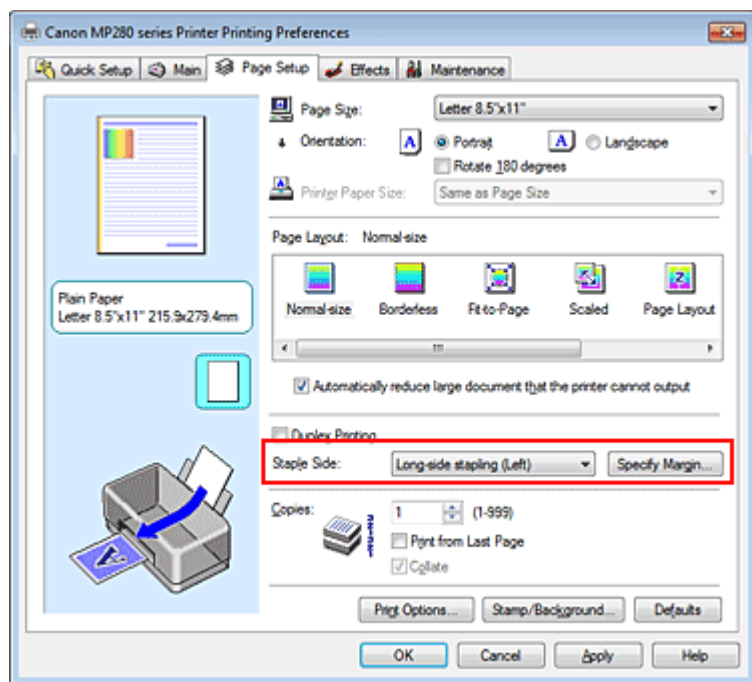

3. Nastavte šířky okraje

V případě potřeby klepněte na tlačítko Zadat okraj... (Specify Margin...), nastavte šířku okraje a klepněte na tlačítko OK.

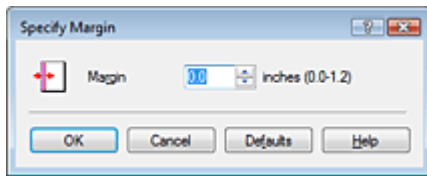

Poznámka

- Tiskárna automaticky zmenší oblasti tisku v závislosti na velikost okraje pro sešití.

4. Dokončete nastavení

Na kartě Vzhled stránky (Page Setup) klepněte na tlačítko OK.

Při provádění tisku jsou data vytištěna se zadaným nastavením sešívání strany a šířky okraje.

Důležité

- Možnosti Sešívání strana (Staple Side) a Zadat okraj... (Specify Margin...) jsou v následujících případech zobrazeny šedě a nejsou k dispozici:
 - V seznamu Rozvržení stránky (Page Layout) je vybraná možnost Bez ohraničení (Borderless), Plakát (Poster) nebo Brožura (Booklet).
 - V seznamu Rozvržení stránky (Page Layout) je vybrána možnost V měřítku (Scaled) (Je-li zároveň vybrána možnost Oboustranný tisk (Duplex Printing), lze nastavit pouze možnost Sešívání strana (Staple Side)).

[Začátek stránky ↕](#)

Průvodce pro pokročilé uživatele

Průvodce pro pokročilé uživatele > Tisk z počítače > Tisk z jiného aplikačního softwaru > Různé metody tisku > Spuštění tisku bez ohraničení

P003

Spuštění tisku bez ohraničení

Funkce tisku bez ohraničení zvětší obraz tak, aby mírně přesahoval okraj papíru, a umožňuje tak tisk bez okraje. Pokud nepoužijete funkci tisku bez ohraničení, zůstane kolem vytištěných dat okraj. Chcete-li vytisknout data (například fotografii) bez okraje, nastavte tisk bez ohraničení.

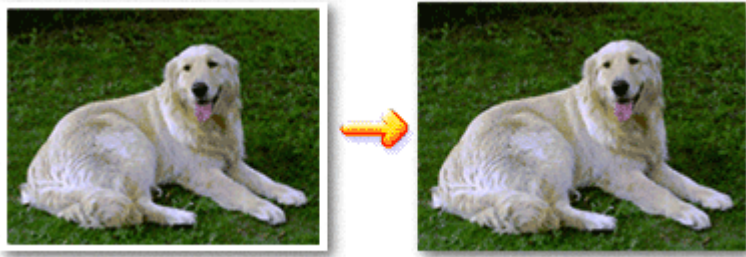

Postup tisku stránky bez ohraničení je následující:

Tisk bez ohraničení můžete také nastavit v části Další funkce (Additional Features) na kartě Rychlé nastavení (Quick Setup).

Nastavení tisku bez ohraničení

1. Otevřete okno nastavení ovladače tiskárny
2. Nastavte tisk bez ohraničení

Ze seznamu Rozvržení stránky (Page Layout) vyberte možnost Bez ohraničení (Borderless) na kartě Vzhled stránky (Page Setup).

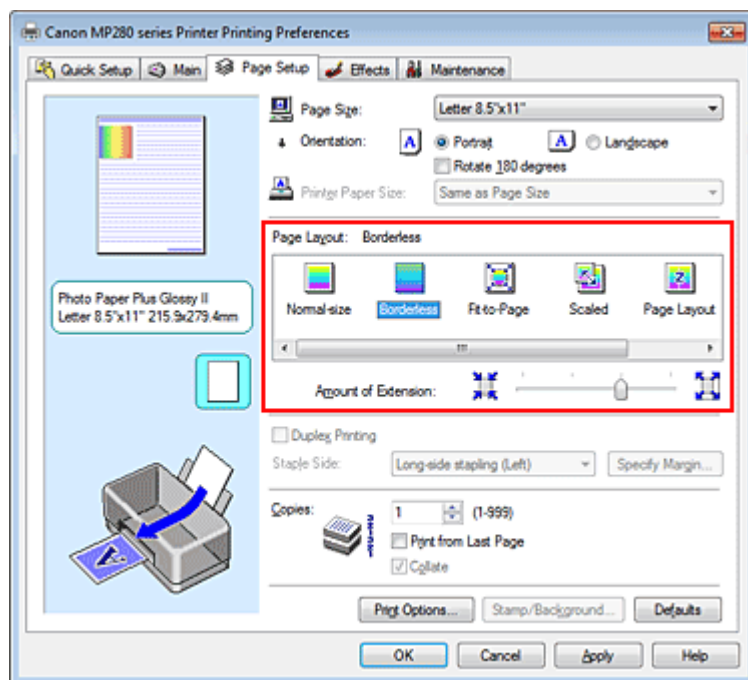

Po zobrazení výzvy k potvrzení klepněte na tlačítko OK.

Po zobrazení okna s nabídkou změny nastavení typu média vyberte typ média ze seznamu a klepněte na tlačítko OK.

3. Zkontrolujte velikost papíru

Zkontrolujte seznam Velikost stránky (Page Size). Pokud chcete nastavení změnit, vyberte ze seznamu jinou velikost stránky. V seznamu jsou zobrazeny pouze velikosti, které mohou být použity pro tisk bez ohraničení.

4. Nastavte velikost přesahu papíru

Podle potřeby nastavte velikost přesahu pomocí posuvníku Velikost přesahu (Amount of Extension). Posunutím posuvníku doprava lze zvýšit velikost přesahu papíru, posunutím posuvníku doleva lze přesah snížit.

Ve většině případů doporučujeme posuvník nastavit do druhé polohy zprava.



Důležité

- Pokud posuvníkem posunete úplně doprava, mohou se na zadní straně papíru vytvářet rozmazané inkoustové skvrny.

5. Dokončete nastavení

Klepněte na tlačítko OK.

Po spuštění tisku budou data vytištěna na papír zcela bez ohraničení.

Důležité

- Pokud je vybrána velikost stránky, kterou nelze použít pro tisk bez ohraničení, velikost se automaticky změní na velikost stránky použitelnou pro tisk bez ohraničení.
- Je-li v seznamu Typ média (Media Type) na kartě Hlavní (Main) vybrána možnost High Resolution Paper, Nažehlovací listy (T-Shirt Transfers) nebo Obálka (Envelope), nelze použít tisk bez ohraničení.
- Je-li zaškrtnuta možnost Bez ohraničení (Borderless), zobrazí se nastavení Velikost papíru v tiskárně (Printer Paper Size), Oboustranný tisk (Duplex Printing), Sešívaná strana (Staple Side) a tlačítko Razítko/Pozadí... (Stamp/Background...) (Razítko... (Stamp...)) na kartě Vzhled stránky (Page Setup) šedě a nejsou k dispozici.
- V závislosti na typu média použitého k tisku bez ohraničení může být kvalita tisku v horní a dolní části listu zhoršena nebo se mohou vytvořit skvrny.
- Pokud se poměr výšky a šířky liší od rozměrů obrazových dat, potom se na média některých velikostí pravděpodobně nevytiskne část obrazu.
V takovém případě v aplikaci ořízněte obrazová data podle velikosti papíru.

Poznámka

- Pokud je v seznamu Typ média (Media Type) na kartě Hlavní (Main) vybrána možnost Běžný papír (Plain Paper), tisk bez ohraničení se nedoporučuje. Proto se zobrazí zpráva pro výběr média. Pokud pro zkušební tisk používáte běžný papír, vyberte možnost Běžný papír (Plain Paper) a klepněte na tlačítko OK.

Zvětšení vytištěné oblasti dokumentu

Nastavení velkého přesahu umožňuje bezproblémový tisk bez ohraničení. Část dokumentu přesahující velikost papíru se však nevytiskne. Některé objekty blízko obvodu fotografie mohou na vytištěném obraze chybět.

Zkuste jednou vytisknout dokument bez ohraničení. Pokud nejste s výsledkem tisku bez ohraničení spokojeni, snižte hodnotu velikosti přesahu. Velikost přesahu se sníží posunutím posuvníku Velikost přesahu (Amount of Extension) doleva.

Důležité

- Po zmenšení velikosti přesahu se může na výtisku v závislosti na velikosti papíru nečekaně objevit okraj.

Poznámka

- Po nastavení posuvníku Velikost přesahu (Amount of Extension) do polohy zcela vpravo se obrazová data vytisknou ve skutečné velikosti.
 - Je-li na kartě Hlavní (Main) zaškrtnuto políčko Náhled před tiskem (Preview before printing), můžete před tiskem potvrdit, zda chcete tisknout bez ohraničení.
-

[Začátek stránky ↕](#)

Průvodce pro pokročilé uživatele

Průvodce pro pokročilé uživatele > Tisk z počítače > Tisk z jiného aplikačního softwaru > Různé metody tisku > Tisk přizpůsobený velikosti stránky

P004

Tisk přizpůsobený velikosti stránky



Postup tisku automaticky zvětšeného nebo zmenšeného dokumentu tak, aby se přizpůsobil velikosti stránky, je následující:

1. Otevřete okno nastavení ovladače tiskárny

2. Nastavte tisk přizpůsobený velikosti stránky

Ze seznamu Rozvržení stránky (Page Layout) na kartě Vzhled stránky (Page Setup) vyberte možnost Přizpůsobené velikosti stránky (Fit-to-Page).

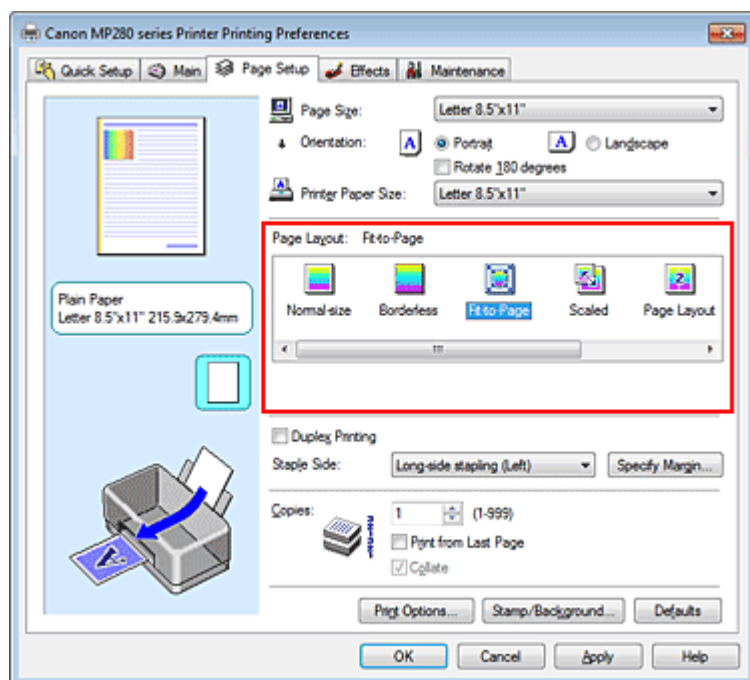

3. Vyberte velikost papíru pro data

Pomocí nastavení Velikost stránky (Page Size) vyberte velikost stránky nastavené v používané aplikaci.

4. Vyberte požadovanou velikost papíru

V seznamu Velikost papíru v tiskárně (Printer Paper Size) vyberte velikost papíru vloženého do

přístroje.

Pokud je Velikost papíru v tiskárně (Printer Paper Size) menší než Velikost stránky (Page Size), obraz stránky bude zmenšen. Pokud je Velikost papíru v tiskárně (Printer Paper Size) větší než Velikost stránky (Page Size), obraz stránky bude zvětšen.

Aktuální nastavení se zobrazí v náhledu nastavení na levé straně okna ovladače tiskárny.

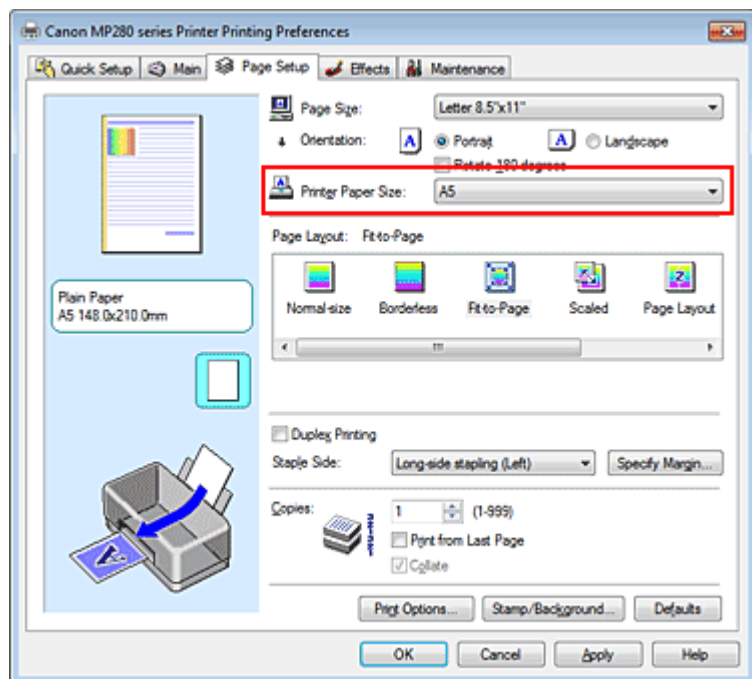

5. Dokončete nastavení

Klepněte na tlačítko OK.

Po spuštění tisku bude dokument zvětšen nebo zmenšen na velikost stránky.

[Začátek stránky](#) ↑

Průvodce pro pokročilé uživatele

Průvodce pro pokročilé uživatele > Tisk z počítače > Tisk z jiného aplikačního softwaru > Různé metody tisku > Tisk v měřítku

P005

Tisk v měřítku

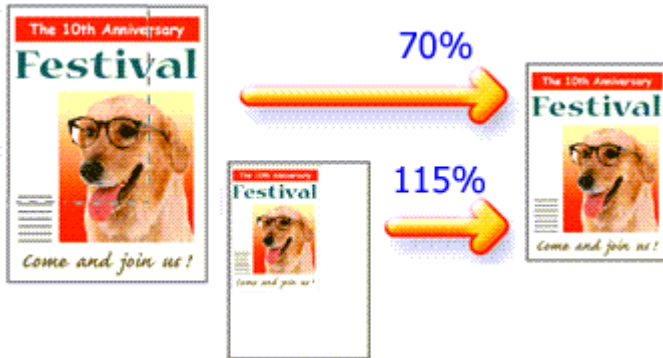

Chcete-li vytisknout dokument se zvětšením nebo zmenšením stránek, postupujte následovně:

1. Otevřete okno nastavení ovladače tiskárny

2. Nastavte tisk v měřítku

V seznamu Rozvržení stránky (Page Layout) na kartě Vzhled stránky (Page Setup) vyberte možnost V měřítku (Scaled).

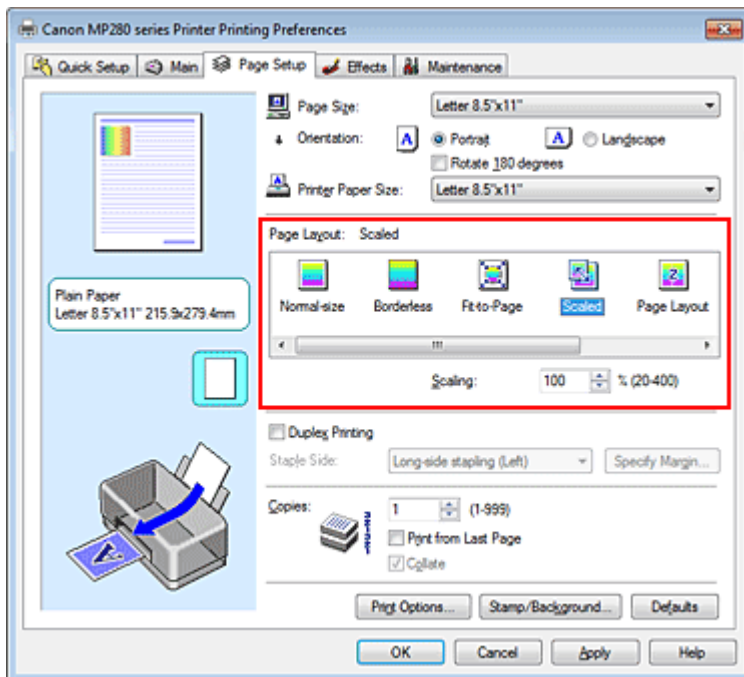

3. Vyberte velikost papíru pro data

Pomocí nastavení Velikost stránky (Page Size) vyberte velikost stránky nastavené v používané aplikaci.

4. Nastavte měřítko pomocí některé z následujících metod:

- **Výběrem hodnoty v poli Velikost papíru v tiskárně (Printer Paper Size)**

Pokud je velikost papíru v tiskárně menší než Velikost stránky (Page Size), obraz stránky bude

zmenšen. Pokud je velikost papíru v tiskárně větší než Velikost stránky (Page Size), obraz stránky bude zvětšen.

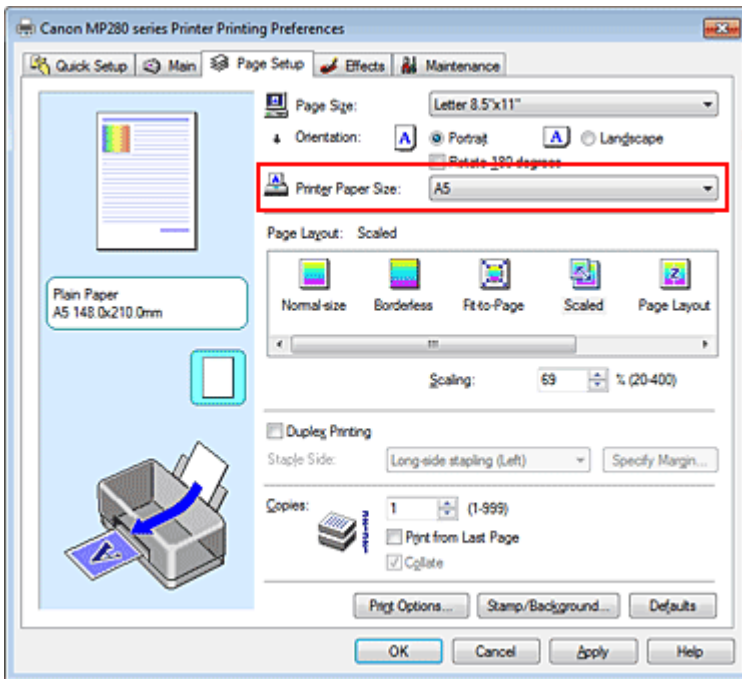

- **Zadejte měřítko**

Zadejte hodnotu přímo do pole Měřítko (Scaling).

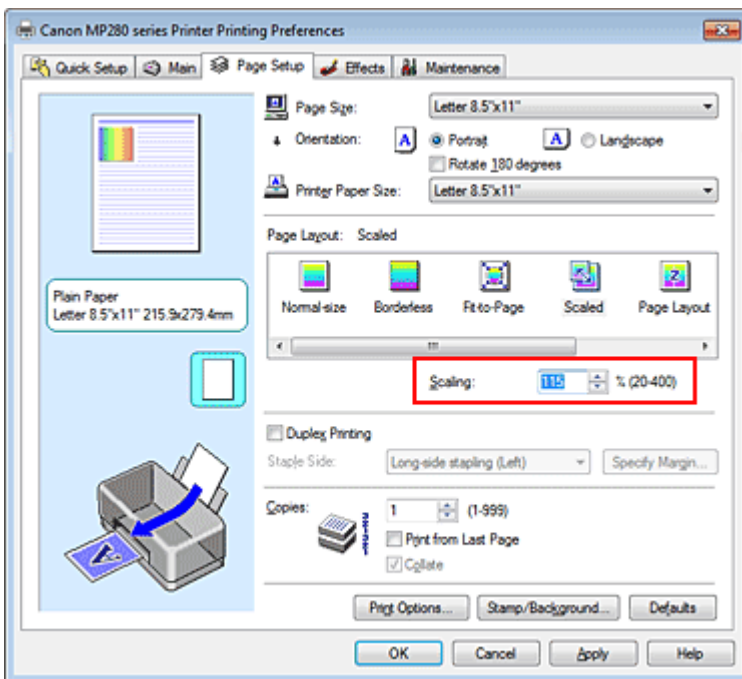

Aktuální nastavení se zobrazí v náhledu nastavení na levé straně okna ovladače tiskárny.

5. Dokončete nastavení

Klepněte na tlačítko OK.

Po spuštění tisku se dokument vytiskne v zadaném měřítku.

Důležité

- Pokud aplikační software, ve kterém jste vytvořili původní dokument, obsahuje funkci tisku v měřítku, nakonfigurujte nastavení v aplikačním softwaru. Toto nastavení není potřeba konfigurovat i v ovladači tiskárny.
- Je-li vybrána možnost V měřítku (Scaled), je seznam Sešívání strana (Staple Side) zobrazen šedě a není k dispozici (není-li vybrána možnost Oboustranný tisk (Duplex Printing)).

 **Poznámka**

- Volbou možnosti V měřítku (Scaled) změníte tisknutelnou oblast dokumentu.
-

[Začátek stránky ↕](#)

Průvodce pro pokročilé uživatele

Průvodce pro pokročilé uživatele > Tisk z počítače > Tisk z jiného aplikačního softwaru > Různé metody tisku > Tisk rozvržené stránky

P006

Tisk rozvržené stránky

Funkce tisku rozvržené stránky umožňuje vytisknout obraz více stránek na jeden list papíru.



Při tisku rozvržené stránky postupujte takto:

1. Otevřete okno nastavení ovladače tiskárny

2. Nastavte tisk rozvržené stránky

Ze seznamu Rozvržení stránky (Page Layout) na kartě Vzhled stránky (Page Setup) vyberte možnost Vzhled stránky (Page Layout).

Aktuální nastavení se zobrazí v náhledu nastavení na levé straně okna ovladače tiskárny.

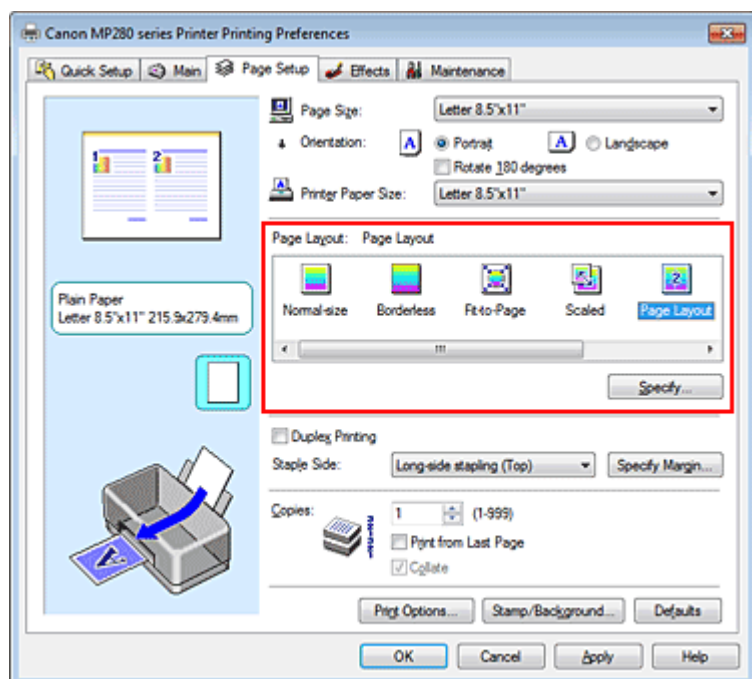

3. Vyberte požadovanou velikost papíru

V seznamu Velikost papíru v tiskárně (Printer Paper Size) vyberte velikost papíru vloženého do přístroje.

Nastavení rozvržení dvou stránek zleva doprava je dokončeno.

4. Nastavte počet a pořadí stránek, které mají být vytištěny na jeden list

V případě potřeby klepněte na tlačítko Zadat... (Specify...), zadejte následující nastavení v dialogovém

okně Tisk rozvržené stránky (Page Layout Printing), a klepněte na tlačítko OK.

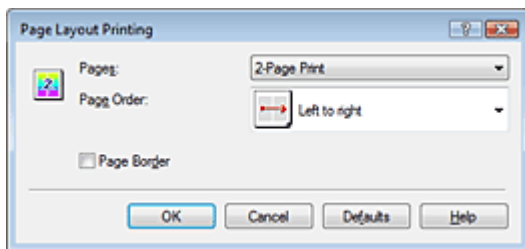

Stránky (Pages)

Pokud chcete změnit počet stránek, které se mají tisknout na jeden list papíru, vyberte v seznamu požadovaný počet stránek.

Na kartě Rychlé nastavení (Quick Setup) je také možné nastavit Tisk 2 stránek (2-Page Print) nebo Tisk 4 stránek (4-Page Print).

Pořadí stránek (Page Order)

Pokud chcete změnit pořadí uspořádání stránek, vyberte ikonu ze seznamu požadovaného umístění stránek.

Ohraničení stránky (Page Border)

Chcete-li kolem každé stránky dokumentu vytisknout rámeček, zaškrtněte toto políčko.

5. Dokončete nastavení

Na kartě Vzhled stránky (Page Setup) klepněte na tlačítko OK.

Po zahájení tisku bude zadaný počet stránek uspořádán na každém listu papíru v určeném pořadí.

[Začátek stránky](#) ↑

Průvodce pro pokročilé uživatele

Průvodce pro pokročilé uživatele > Tisk z počítače > Tisk z jiného aplikačního softwaru > Různé metody tisku > Tisk plakátu

P401

Tisk plakátu

Funkce tisku plakátu umožňuje zvětšit obrazová data, rozdělit je na několik stránek a vytisknout tyto stránky na samostatné listy papíru. Splením takto vytištěných stránek lze získat tiskovinu velkého formátu, např. plakát.

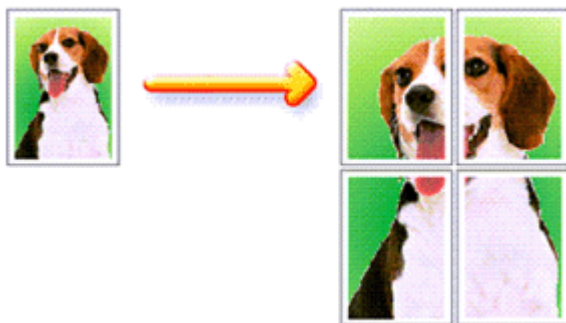

Při tisku plakátu postupujte takto:

Nastavení tisku plakátu

1. Otevřete okno nastavení ovladače tiskárny
2. Nastavte tisk plakátu

V seznamu Rozvržení stránky (Page Layout) na kartě Vzhled stránky (Page Setup) vyberte možnost Plakát (Poster).

Aktuální nastavení se zobrazí v náhledu nastavení na levé straně okna ovladače tiskárny.

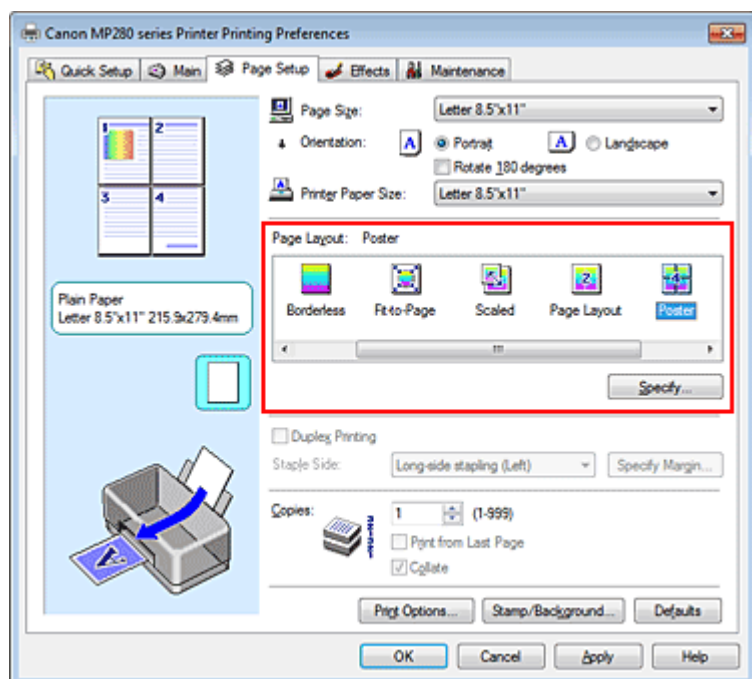

3. Vyberte požadovanou velikost papíru

V seznamu Velikost papíru v tiskárně (Printer Paper Size) vyberte velikost papíru vloženého do

přístroje.

Nastavení tisku plakátu o velikosti 2 x 2 stránky je dokončeno.

4. Nastavte počet rozdělení obrazu a stránky, které se budou tisknout

V případě potřeby klepněte na tlačítko Zadat... (Specify...), poté v dialogovém okně Tisk plakátu (Poster Printing) zadejte následující nastavení a klepněte na tlačítko OK.

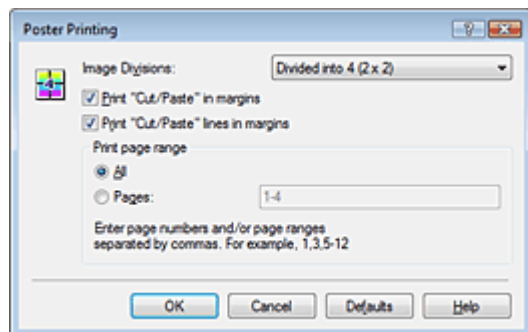

Rozdělení obrazu (Image Divisions)

Zadejte počet částí (svislé x vodorovné). Se zvýšením počtu rozdělení roste počet listů, na které se obraz tiskne, což umožňuje vytvořit větší plakát.

Tisk "Odstřihnout/Slepit" na okraje (Print "Cut/Paste" in margins)

Chcete-li vynechat slova "Odstřihnout" a "Slepit", zrušte zaškrtnutí tohoto políčka.

Poznámka

- V případě použití některých ovladačů tiskárny nemusí být tato funkce k dispozici.

Tisk čar "Odstřihnout/Slepit" na okraje (Print "Cut/Paste" lines in margins)

Chcete-li vynechat dělicí čáry, zrušte zaškrtnutí tohoto políčka.

Rozsah tištěných stránek (Print page range)

Určuje rozsah tisku. Za normálních podmínek vyberte možnost Vše (All).

Chcete-li přetisknout jen určitou stránku, vyberte možnost Stránky (Pages) a zadejte číslo stránky, kterou chcete vytisknout. Chcete-li určit více stránek, zadejte čísla požadovaných stránek. Čísla stránek oddělujte čárkami nebo pomlčkou.

Poznámka

- Rozsah stránek můžete také zadat klepnutím na stránky v náhledu nastavení.

5. Dokončete nastavení

Na kartě Vzhled stránky (Page Setup) klepněte na tlačítko OK.

Po spuštění tisku bude dokument rozdělen na několik stránek.

Po vytištění všech stránek plakátu vytvořte plakát slepením všech stránek dohromady.

Tisk pouze vybraných stránek

Pokud během tisku začne docházet nebo zcela dojde inkoust, můžete opakovat tisk pouze určitých stránek následujícím postupem:

1. Nastavte rozsah stránek

V náhledu nastavení v levé části karty Vzhled stránky (Page Setup) postupně klepněte na stránky, které se nemají tisknout.

Stránky, na které klepnete, jsou z náhledu odstraněny a zobrazují se pouze stránky, které se mají tisknout.

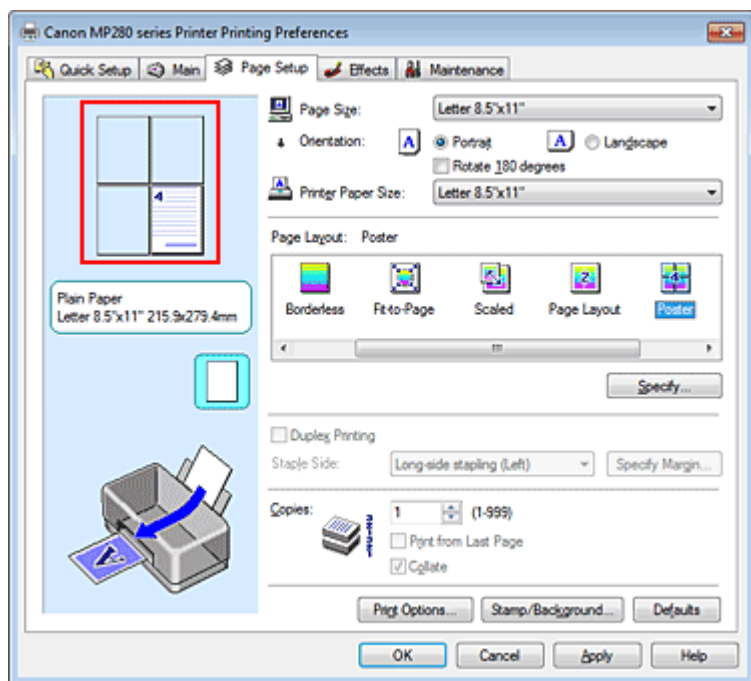

Poznámka

- Chcete-li odstraněné stránky zobrazit, znovu na ně klepněte.
- Klepnutím pravým tlačítkem na náhled nastavení vyberete možnost Tisknout všechny stránky (Print all pages) nebo Odstranit všechny stránky (Delete all pages).

2. Dokončete nastavení

Po dokončení výběru stránek klepněte na tlačítko OK.
Po zahájení tisku budou vtištěny pouze vybrané stránky.

Důležité

- Je-li vybrána možnost Plakát (Poster), potom budou možnosti Oboustranný tisk (Duplex Printing), Sešívání strana (Staple Side) a Tisk od poslední stránky (Print from Last Page) zobrazeny šedě a nebudou dostupné.
- Protože při tisku plakátu se dokument zvětší, může se stát, že výsledek tisku bude hrubý.

[Začátek stránky ↕](#)

Průvodce pro pokročilé uživatele

Průvodce pro pokročilé uživatele > Tisk z počítače > Tisk z jiného aplikačního softwaru > Různé metody tisku > Tisk brožury

P402

Tisk brožury

Funkce tisku brožury umožňuje tisknout data ve tvaru vhodném pro přeložení. Data se tisknout na obě strany papíru. Tento typ tisku zaručí kompletování stránek ve správném pořadí podle jejich čísel tak, aby mohly být přeloženy a uprostřed sešity.

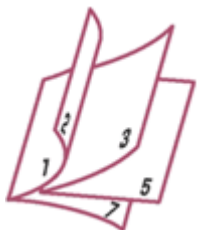

Při tisku brožury postupujte takto:

1. Otevřete okno nastavení ovladače tiskárny
2. Nastavte tisk brožury

Ze seznamu Rozvržení stránky (Page Layout) vyberte možnost Brožura (Booklet) na kartě Vzhled stránky (Page Setup).

Aktuální nastavení se zobrazí v náhledu nastavení na levé straně okna.

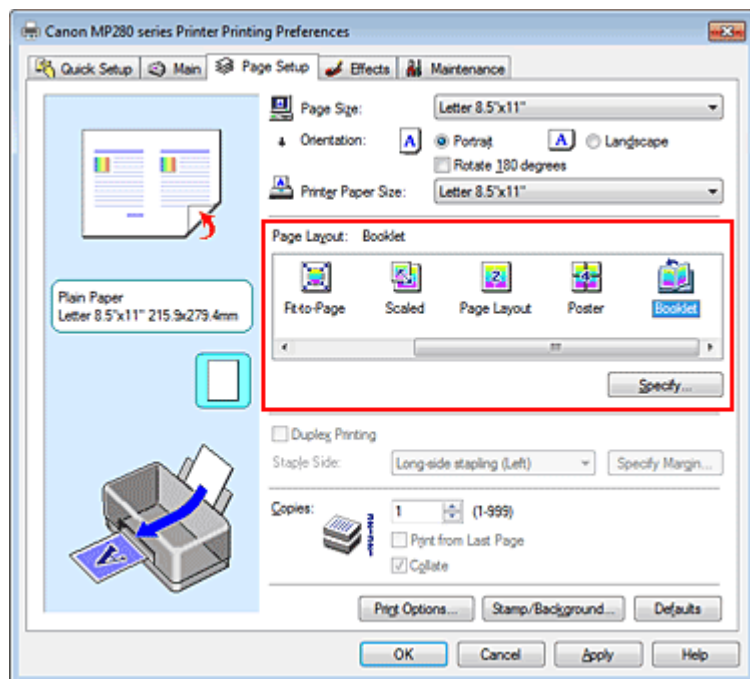

3. Vyberte požadovanou velikost papíru

V seznamu Velikost papíru v tiskárně (Printer Paper Size) vyberte velikost papíru vloženého do přístroje.

4. Určete okraj pro sešívání a jeho šířku

Klepněte na tlačítko Zadat... (Specify...), v dialogovém okně Tisk brožury (Booklet Printing) určete následující nastavení a klepněte na tlačítko OK.

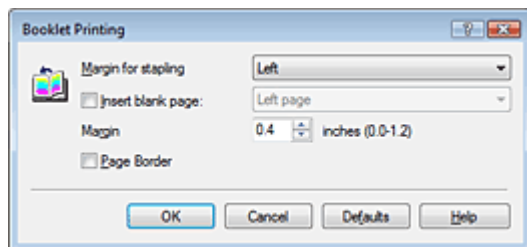
**Okraj pro sešití (Margin for stapling)**

Určete, na které straně má být okraj pro sešití po přeložení brožury.

Vložit prázdnou stránku (Insert blank page)

Chcete-li ponechat jednu stranu listu prázdnou, zaškrtněte políčko a vyberte stranu, kterou chcete ponechat prázdnou.

Okraj (Margin)

Zadejte šířku okraje. Zadaná vzdálenost od středu papíru bude udávat šířku okraje jedné stránky.

Ohraničení stránky (Page Border)

Chcete-li kolem každé stránky dokumentu vytisknout rámeček, zaškrtněte odpovídající políčko.

5. Dokončete nastavení

Na kartě Vzhled stránky (Page Setup) klepněte na tlačítko OK.

Když spustíte tisk, dokument se vytiskne na jednu stranu listu papíru. Po dokončení tisku na jednu stranu papíru vložte papír zpět do tiskárny podle zobrazené zprávy a klepněte na tlačítko OK.

Po dokončení tisku na druhou stranu papíru listy uprostřed přeložte a vytvořte brožuru.

Důležité

- Možnost Brožura (Booklet) nelze vybrat, pokud je v části Typ média (Media Type) na kartě Hlavní (Main) zvolen jiný papír než Běžný papír (Plain Paper).
- Je-li vybrána možnost Brožura (Booklet), potom budou možnosti Oboustranný tisk (Duplex Printing), Sešívání strana (Staple Side), Tisk od poslední stránky (Print from Last Page) a Kompletovat (Collate) zobrazeny šedě a nebudou dostupné.

Poznámka

- Razítko a pozadí se nevytisknou na prázdné listy vložené pomocí funkce tisku brožury Vložit prázdnou stránku (Insert blank page).

Průvodce pro pokročilé uživatele

Průvodce pro pokročilé uživatele > Tisk z počítače > Tisk z jiného aplikačního softwaru > Různé metody tisku > Oboustranný tisk

P007

Oboustranný tisk

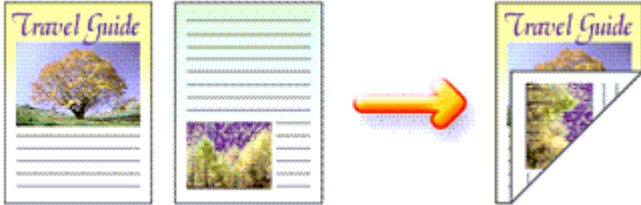

Postup pro tisk dat na obě strany papíru:

Oboustranný tisk můžete také nastavit v části Další funkce (Additional Features) na kartě Rychlé nastavení (Quick Setup).

1. Otevřete okno nastavení ovladače tiskárny
2. Nastavte oboustranný tisk

Zaškrtněte políčko Oboustranný tisk (Duplex Printing) na kartě Vzhled stránky (Page Setup).

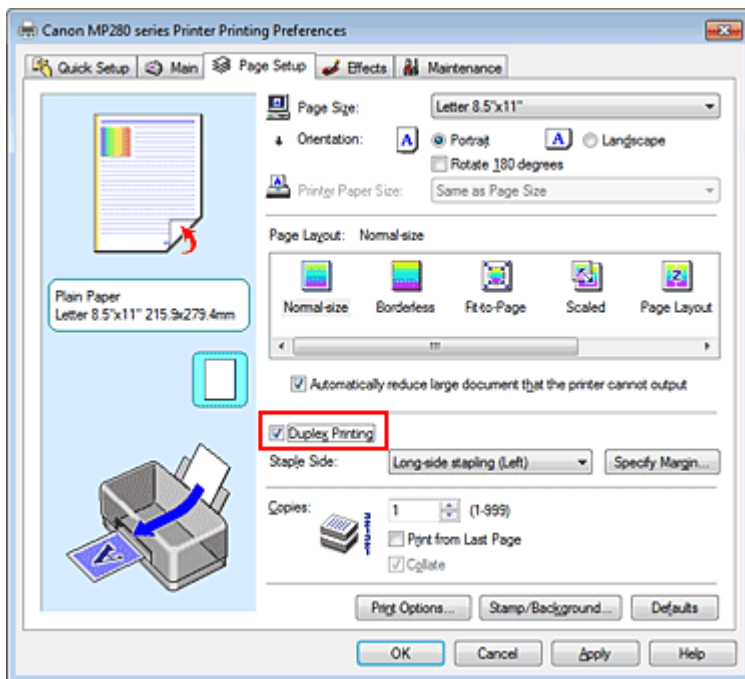

3. Vyberte rozvržení

V seznamu Rozvržení stránky (Page Layout) vyberte možnost Normální velikost (Normal-size) (nebo Přizpůsobené velikosti stránky (Fit-to-Page), V měřítku (Scaled) nebo Vzhled stránky (Page Layout)).

4. Zadejte stranu, která má být sešita

Přístroj analyzuje nastavení Orientace (Orientation) a Rozvržení stránky (Page Layout) a automaticky vybere nejlepší možnost volby Sešívání strana (Staple Side). Pokud chcete nastavení změnit, vyberte ze seznamu jinou hodnotu.

5. Nastavte šířky okraje

V případě potřeby klepněte na tlačítko Zadat okraj... (Specify Margin...), nastavte šířku okraje a klepněte na tlačítko OK.

6. Dokončete nastavení

Na kartě Vzhled stránky (Page Setup) klepněte na tlačítko OK.

Po spuštění tisku se dokument vytiskne nejprve na jednu stranu listu papíru. Po vytištění jedné strany vložte papír správně znovu podle pokynů.

Potom klepnutím na tlačítko OK vytiskněte opačnou stranu.

Důležité

- Je-li v nastavení Typ média (Media Type) vybrán jiný papír než Běžný papír (Plain Paper), je položka Oboustranný tisk (Duplex Printing) zobrazena šedě a není dostupná.
- Je-li v seznamu Rozvržení stránky (Page Layout) vybrána možnost Bez ohraničení (Borderless), Plakát (Poster) nebo Brožura (Booklet), budou možnosti Oboustranný tisk (Duplex Printing) a Sešívání strana (Staple Side) zobrazeny šedě a nebudou dostupné.

Poznámka

- Pokud se při oboustranném tisku budou na zadní straně papíru vytvářet rozmazané inkoustové skvrny, použijte funkci Čištění spodní desky (Bottom Plate Cleaning) na kartě Údržba (Maintenance).

Příbuzné téma

➔ [Čištění vnitřku zařízení](#)

[Začátek stránky](#) ↕

Průvodce pro pokročilé uživatele

Průvodce pro pokročilé uživatele > Tisk z počítače > Tisk z jiného aplikačního softwaru > Různé metody tisku > Tisk razítka nebo pozadí

P403

Tisk razítka nebo pozadí

V případě použití některých ovladačů tiskárny nemusí být funkce Razítko (Stamp) nebo Pozadí (Background) k dispozici.

Funkce Razítko (Stamp) umožňuje vytisknout text razítka nebo bitovou mapu přes data dokumentu nebo pod nimi. Můžete rovněž vytisknout datum, čas a uživatelské jméno. Funkce Pozadí (Background) umožňuje vytisknout světlý obrázek pod daty dokumentu.

Chcete-li vytisknout razítko nebo pozadí, postupujte takto:

Tisk razítka

Razítka „DŮVĚRNÉ“, „DŮLEŽITÉ“ a další razítka, která jsou v podnicích často používána, jsou již registrována.

1. Otevřete okno nastavení ovladače tiskárny
2. Na kartě Vzhled stránky (Page Setup) klepněte na tlačítko Razítko/Pozadí... (Stamp/Background...) nebo Razítko... (Stamp...).

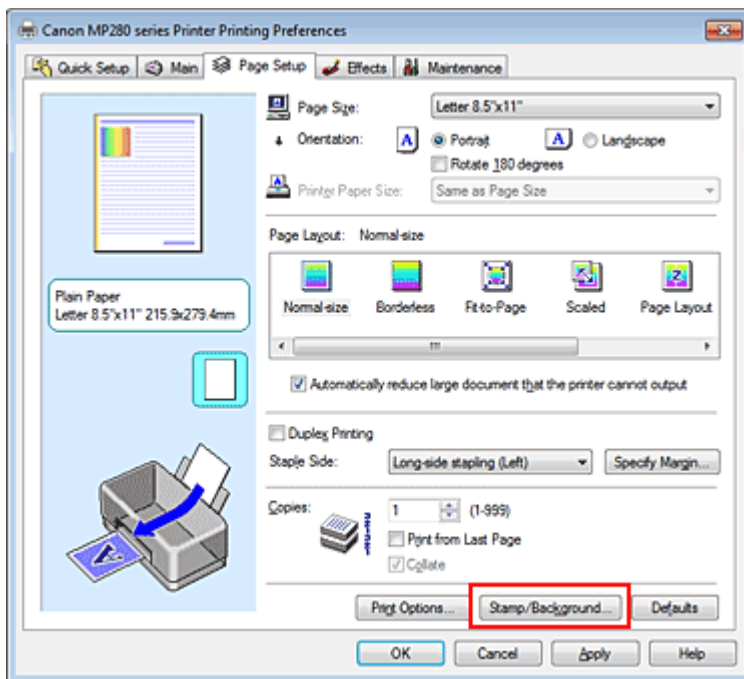

Otevře se dialogové okno Razítko/Pozadí (Stamp/Background) nebo Razítko (Stamp).

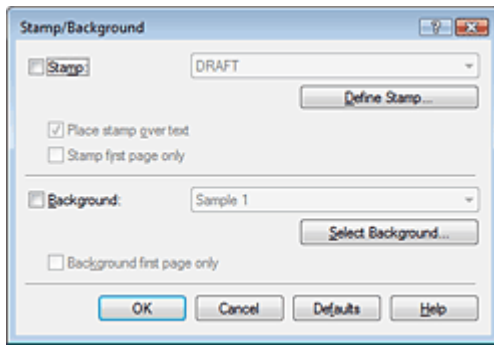

Poznámka

- V ovladači tiskárny XPS je místo tlačítka Razítko/Pozadí... (Stamp/Background...) k dispozici tlačítko Razítko... (Stamp...) a lze použít pouze funkci razítka.

3. Vyberte razítko

Zaškrtněte políčko Razítko (Stamp) a v seznamu vyberte razítko, které chcete použít. Aktuální nastavení se zobrazí v náhledu nastavení na levé straně karty Vzhled stránky (Page Setup).

4. Nastavte podrobnosti razítka

V případě potřeby zadejte následující nastavení a poté klepněte na tlačítko OK.

Tlačítko Vlastní razítko... (Define Stamp...)

Chcete-li změnit text, bitovou mapu nebo umístění razítka, klepněte sem (viz část „[Registrace razítka](#)“).

Razítko umístit přes text (Place stamp over text)

Zaškrtněte toto políčko, pokud chcete tisknout razítko přes text dokumentu.

Poznámka

- V částech, kde se razítko a data dokumentu překrývají, se vytiskne přednostně razítko, protože razítko se tiskne přes data dokumentu. Pokud políčko nezaškrtnete, vytiskne se razítko za data dokumentu a v závislosti na použité aplikaci se může stát, že v překrývajících se částech bude část razítka skrytá.
- Možnost Razítko umístit přes text (Place stamp over text) nelze použít, je-li použit ovladač tiskárny XPS. Je-li použit ovladač tiskárny XPS, je razítko vytištěno obvyklým způsobem v popředí dokumentu.

Tisk poloprůhledného razítka (Print semitransparent stamp)

Zaškrtněte toto políčko, chcete-li v dokumentu vytisknout poloprůhledné razítko. Tato funkce je k dispozici pouze tehdy, je-li použit ovladač tiskárny XPS.

Razítko jen na první stránce (Stamp first page only)

Zaškrtněte toto políčko, pokud chcete tisknout razítko pouze na první stránce.

5. Dokončete nastavení

Na kartě Vzhled stránky (Page Setup) klepněte na tlačítko OK. Po spuštění tisku budou data vytištěna s určeným razítkem.

Tisk pozadí

Na ukázkou jsou připraveny dva soubory bitových map.

1. Otevřete okno nastavení ovladače tiskárny

2. Na kartě Vzhled stránky (Page Setup) klepněte na tlačítko Razítko/Pozadí... (Stamp/Background...)

Otevře se dialogové okno Razítko/Pozadí (Stamp/Background).

3. Vyberte pozadí

Zaškrtněte políčko Pozadí (Background) a vyberte v seznamu pozadí, které chcete použít. Aktuální nastavení se zobrazí v náhledu nastavení na levé straně karty Vzhled stránky (Page Setup).

4. Nastavte podrobnosti pozadí

V případě potřeby proveďte následující nastavení a poté klepněte na tlačítko OK.

Tlačítko Vybrat pozadí... (Select Background...)

Chcete-li použít jiné pozadí nebo změnit jeho rozvržení či hustotu, klepněte sem (viz část „ [Registrace obrazových dat pro použití jako pozadí](#)“).

Pozadí jen na první stránce (Background first page only)

Zaškrtněte toto políčko, pokud chcete tisknout pozadí pouze na první stránce.

5. Dokončete nastavení

Na kartě Vzhled stránky (Page Setup) klepněte na tlačítko OK.

Po spuštění tisku budou data vytištěna se zadaným pozadím.

Důležité

- Je-li vybrána možnost Bez ohraničení (Borderless), bude tlačítko Razítko/Pozadí... (Stamp/Background...) nebo tlačítko Razítko... (Stamp...) zobrazeno šedě a nebude dostupné.

Poznámka

- Razítko a pozadí se nevytisknou na prázdné listy vložené pomocí funkce tisku brožury Vložit prázdnou stránku (Insert blank page).

Příbuzná témata

- ➔ [Registrace razítka](#)
- ➔ [Registrace obrazových dat pro použití jako pozadí](#)



[Začátek stránky](#) ↑

Průvodce pro pokročilé uživatele

Průvodce pro pokročilé uživatele > Tisk z počítače > Tisk z jiného aplikačního softwaru > Různé metody tisku > Tisk razítka nebo pozadí > Registrace razítka

P404

Registrace razítka

V případě použití některých ovladačů tiskárny nemusí být tato funkce k dispozici.

Můžete vytvořit a registrovat nové razítko. Můžete rovněž změnit a zaregistrovat některá nastavení existujících razítek. Nepotřebná razítka lze kdykoli odstranit.

Při registraci nového razítka postupujte takto:

Registrace nového razítka

1. Otevřete okno nastavení ovladače tiskárny
2. Na kartě Vzhled stránky (Page Setup) klepněte na tlačítko Razítko/Pozadí... (Stamp/Background...) nebo Razítko... (Stamp...).

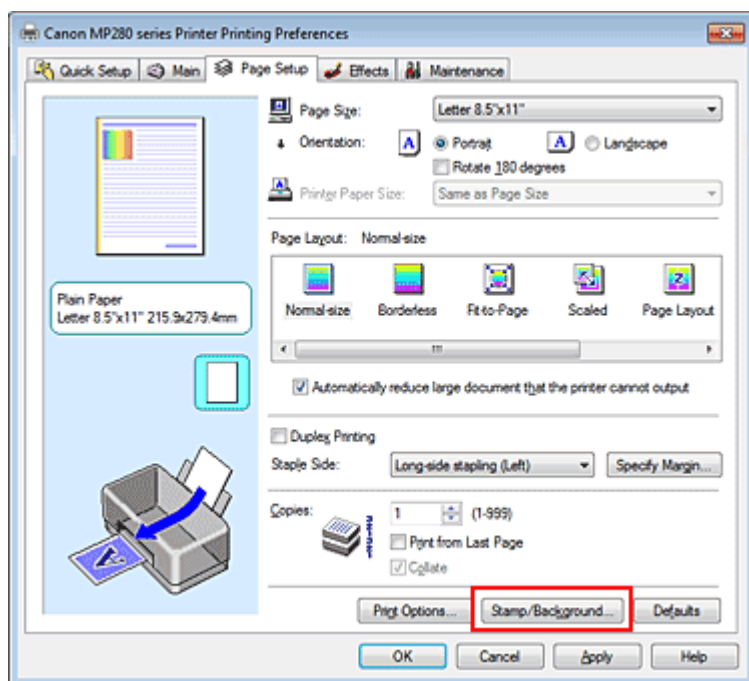

Otevře se dialogové okno Razítko/Pozadí (Stamp/Background) nebo Razítko (Stamp).

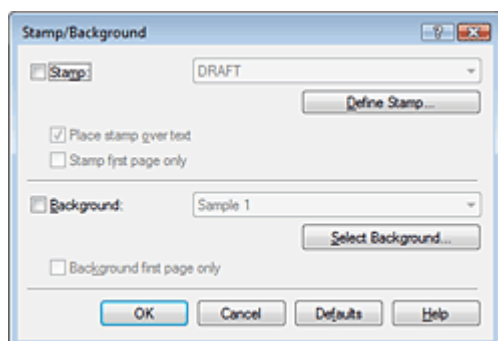

Poznámka

- V ovladači tiskárny XPS je místo tlačítka Razítko/Pozadí... (Stamp/Background...) k dispozici

tlačítko Razítko... (Stamp...) a lze použít pouze funkci razítka.

3. Klepněte na tlačítko Vlastní razítko... (Define Stamp...)

Otevře se dialogové okno Nastavení razítka (Stamp Settings).

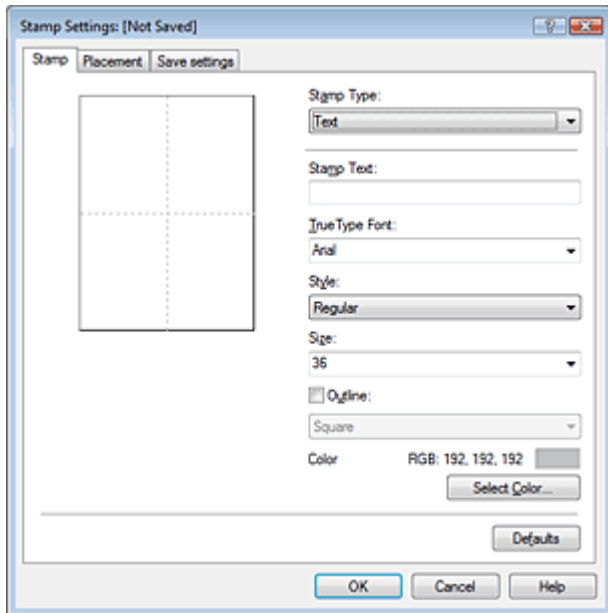

4. Konfigurujte razítko a zároveň sledujte jeho náhled

• Karta Razítko (Stamp)

V nastavení Typ razítka (Stamp Type) vyberte v závislosti na daném účelu možnost Text, Bitová mapa (Bitmap) nebo Datum/čas/jméno uživatele (Date/Time/User Name).

- Při registraci možnosti Text musí být znaky již zadány v poli Text razítka (Stamp Text). Podle potřeby upravte nastavení Písmo TrueType (TrueType Font), Styl (Style), Velikost (Size) a Obrys (Outline). Po klepnutí na tlačítko Vybrat barvu... (Select Color...) lze vybrat barvu razítka.
- Pokud jste vybrali možnost Bitová mapa (Bitmap), klepněte na tlačítko Vybrat soubor... (Select File...) a vyberte soubor bitové mapy (.bmp), který chcete použít. Podle potřeby změňte nastavení Velikost (Size) a Průhledná bílá oblast (Transparent white area).
- Pokud jste vybrali možnost Datum/čas/jméno uživatele (Date/Time/User Name), zobrazí se v části Text razítka (Stamp Text) datum a čas vytvoření a uživatelské jméno vytisknutého objektu. Podle potřeby změňte nastavení Písmo TrueType (TrueType Font), Styl (Style), Velikost (Size) a Obrys (Outline). Po klepnutí na tlačítko Vybrat barvu... (Select Color...) lze vybrat barvu razítka.

► Důležité

- Je-li vybrána možnost Datum/čas/jméno uživatele (Date/Time/User Name), bude pole Text razítka (Stamp Text) zobrazeno šedě.

• Karta Umístění (Placement)

Vyberte polohu razítka v seznamu Poloha (Position). V seznamu Poloha (Position) můžete také vybrat možnost Uživatelská (Custom) a zadat souřadnice do polí Pol. raz. x (X-Position) a Pol. raz. y (Y-Position).

Razítko lze přemístit také přetažením v okně náhledu.

Chcete-li změnit úhel pozice razítka, přímo zadejte hodnotu do pole Orientace (Orientation).

5. Uložte razítko

Klepněte na kartu Uložit nastavení (Save settings), zadejte nový název do pole Název (Title) a klepněte na tlačítko Uložit (Save).

Po zobrazení výzvy k potvrzení klepněte na tlačítko OK.

6. Dokončete nastavení

Klepněte na tlačítko OK. Opět se otevře dialogové okno Razítko/Pozadí (Stamp/Background) nebo Razítko (Stamp).

Registrovaný název se zobrazí v seznamu Razítko (Stamp).

Změna a registrace některých nastavení razítek

1. Vyberte razítko, jehož nastavení chcete změnit

V dialogovém okně Razítko/Pozadí (Stamp/Background) nebo Razítko (Stamp) zaškrtněte políčko Razítko (Stamp) a poté v seznamu Razítko (Stamp) vyberte název razítka, které chcete změnit.

2. Klepněte na tlačítko Vlastní razítko... (Define Stamp...)

Otevře se dialogové okno Nastavení razítka (Stamp Settings).

3. Konfigurujte razítko a zároveň sledujte jeho náhled

4. Uložte razítko s přepsáním

Na kartě Uložit nastavení (Save settings) klepněte na tlačítko Uložit s přepsáním (Save overwrite). Pokud chcete uložit razítko s jiným názvem, napište nový název do pole Název (Title) a klepněte na tlačítko Uložit (Save).

Po zobrazení výzvy k potvrzení klepněte na tlačítko OK.

5. Dokončete nastavení

Klepněte na tlačítko OK. Opět se otevře dialogové okno Razítko/Pozadí (Stamp/Background) nebo Razítko (Stamp).

Registrovaný název se zobrazí v seznamu Razítko (Stamp).

Odstranění nepotřebného razítka

1. V dialogovém okně Razítko/Pozadí (Stamp/Background) nebo Razítko (Stamp) klepněte na tlačítko Vlastní razítko... (Define Stamp...).

Otevře se dialogové okno Nastavení razítka (Stamp Settings).

2. Vyberte razítko, které chcete odstranit

Na kartě Uložit nastavení (Save settings) v seznamu Razítka (Stamps) vyberte název razítka, která chcete odstranit. Poté klepněte na tlačítko Odstranit (Delete).

Po zobrazení výzvy k potvrzení klepněte na tlačítko OK.

3. Dokončete nastavení

Klepněte na tlačítko OK. Opět se otevře dialogové okno Razítko/Pozadí (Stamp/Background) nebo Razítko (Stamp).



Průvodce pro pokročilé uživatele

Průvodce pro pokročilé uživatele > Tisk z počítače > Tisk z jiného aplikačního softwaru > Různé metody tisku > Tisk razítka nebo pozadí > Registrace obrazových dat pro použití jako pozadí

P405

Registrace obrazových dat pro použití jako pozadí

V případě použití některých ovladačů tiskárny nemusí být tato funkce k dispozici.

Můžete zvolit soubor bitové mapy (.bmp) a zaregistrovat jej jako nové pozadí. Můžete rovněž změnit a zaregistrovat některá nastavení existujících pozadí. Nepotřebná pozadí lze kdykoli odstranit.

Při registraci obrazových dat, která mají být použita jako pozadí, postupujte takto:

Registrace nového pozadí

1. Otevřete okno nastavení ovladače tiskárny
2. Na kartě Vzhled stránky (Page Setup) klepněte na tlačítko Razítko/Pozadí... (Stamp/Background...)

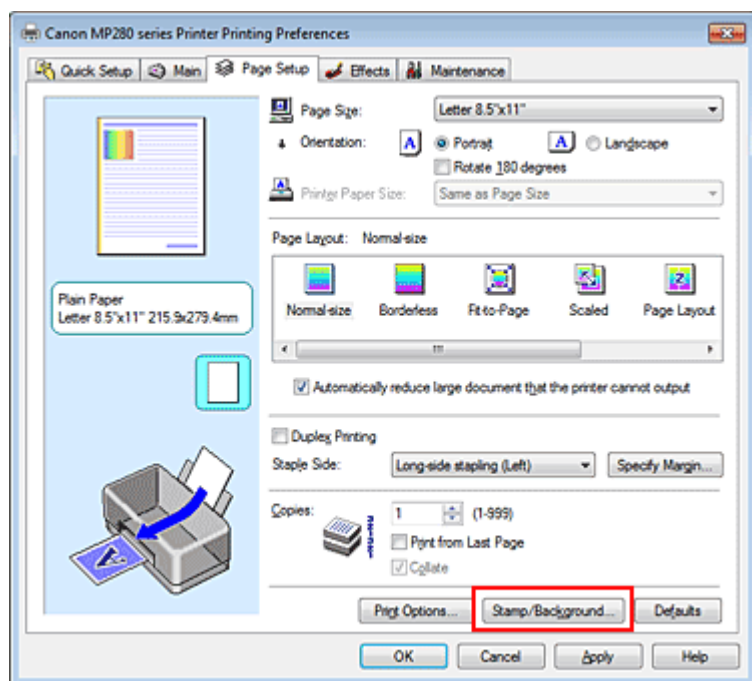

Otevře se dialogové okno Razítko/Pozadí (Stamp/Background).

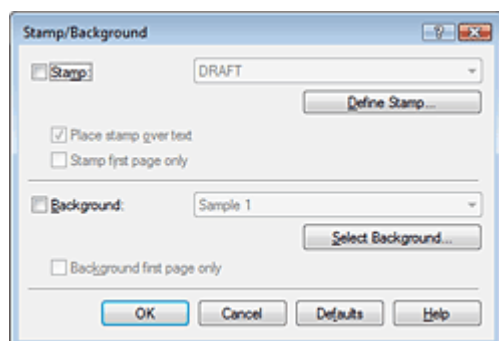

Poznámka

- V ovladači tiskárny XPS je místo tlačítka Razítko/Pozadí... (Stamp/Background...) k dispozici

tlačítko Razítko... (Stamp...) a funkci Pozadí (Background) nelze použít.

3. Klepněte na tlačítko Vybrat pozadí... (Select Background...)

Otevře se dialogové okno Nastavení pozadí (Background Settings).

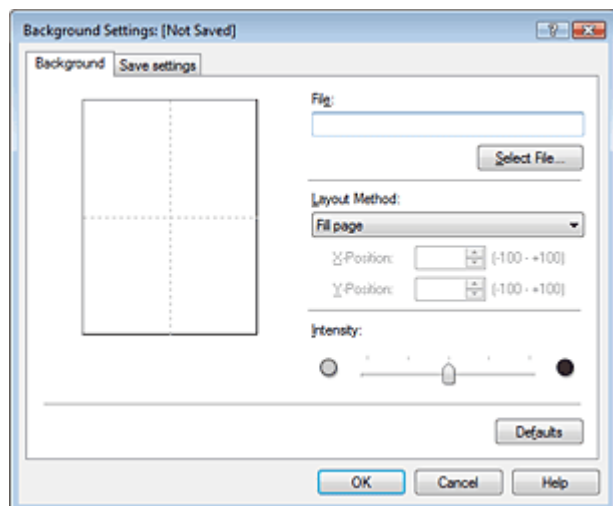

4. Vyberte soubor s obrázkem, který chcete zaregistrovat jako pozadí

Klepněte na tlačítko Vybrat soubor... (Select File...). Vyberte cílový rastrový soubor (.bmp) a klepněte na tlačítko Otevřít (Open).

5. S pomocí okna náhledu určete následující nastavení

Metoda rozvržení (Layout Method)

Vyberte způsob umístění obrazových dat pozadí.

Vyberete-li možnost Uživatelská (Custom), můžete zadat souřadnice do polí Pol. raz. x (X-Position) a Pol. raz. y (Y-Position).

Polohu pozadí lze také změnit přímo přetažením obrázku v okně náhledu.

Intenzita (Intensity)

Pomocí posuvníku Intenzita (Intensity) nastavte intenzitu obrazových dat pozadí. Posunutím posuvníku doleva obraz zesvětlíte. Posunutím posuvníku doprava obraz ztmavíte. Pro tisk pozadí s původní intenzitou bitové mapy posuňte posuvník do polohy zcela vpravo.

6. Uložte pozadí

Klepněte na kartu Uložit nastavení (Save settings), zadejte nový název do pole Název (Title) a klepněte na tlačítko Uložit (Save).

Po zobrazení výzvy k potvrzení klepněte na tlačítko OK.

7. Dokončete nastavení

Klepněte na tlačítko OK. Opět se otevře dialogové okno Razítko/Pozadí (Stamp/Background).

V seznamu Pozadí (Background) se zobrazí zaregistrovaný název.

Změna a registrace některých nastavení pozadí

1. Vyberte pozadí, jehož nastavení chcete změnit

V dialogovém okně Razítko/Pozadí (Stamp/Background) zaškrtněte políčko Pozadí (Background) a v seznamu Pozadí (Background) vyberte název pozadí, které chcete změnit.

2. Klepněte na tlačítko Vybrat pozadí... (Select Background...)

Otevře se dialogové okno Nastavení pozadí (Background Settings).

3. Během prohlížení okna náhledu upravte položky na kartě Pozadí (Background).

4. Uložte pozadí

Na kartě Uložit nastavení (Save settings) klepněte na tlačítko Uložit s přepsáním (Save overwrite). Pokud chcete uložit pozadí s jiným názvem, zadejte nový název do pole Název (Title) a klepněte na tlačítko Uložit (Save).

Po zobrazení výzvy k potvrzení klepněte na tlačítko OK.

5. Dokončete nastavení

Klepněte na tlačítko OK. Opět se otevře dialogové okno Razítko/Pozadí (Stamp/Background). V seznamu Pozadí (Background) se zobrazí zaregistrovaný název.

Odstranění nepotřebného pozadí

1. V dialogovém okně Razítko/Pozadí (Stamp/Background) klepněte na tlačítko Vybrat pozadí... (Select Background...)

Otevře se dialogové okno Nastavení pozadí (Background Settings).

2. Vyberte pozadí, které chcete odstranit

Vyberte název pozadí, které chcete odstranit, ze seznamu Pozadí (Backgrounds) na kartě Uložit nastavení (Save settings) a klepněte na tlačítko Odstranit (Delete).

Po zobrazení výzvy k potvrzení klepněte na tlačítko OK.

3. Dokončete nastavení

Klepněte na tlačítko OK. Opět se otevře dialogové okno Razítko/Pozadí (Stamp/Background).



[Začátek stránky](#) ↕

Průvodce pro pokročilé uživatele

Průvodce pro pokročilé uživatele > Tisk z počítače > Tisk z jiného aplikačního softwaru > Různé metody tisku > Tisk obálky

P406

Tisk obálky

Používáte-li ovladač tiskárny XPS, při čtení těchto informací nahrazujte odkaz „Monitor stavu Canon IJ“ odkazem „Monitor stavu Canon IJ XPS“.

Podrobnosti o vkládání obálky do přístroje naleznete v části „Vkládání papíru“ v příručce: Průvodce pro začínající uživatele.

Při tisku obálky postupujte takto:

1. Složte opěrku papíru

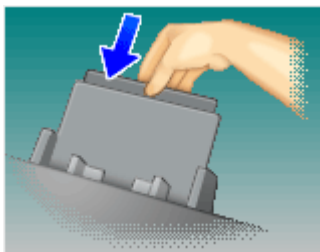

2. Vložte do přístroje obálku

Složte chlopeň obálky.

Otočte obálku tak, aby strana s adresou směřovala vzhůru a chlopeň byla nalevo. Potom vložte obálku svisle do zadní přihrádky.

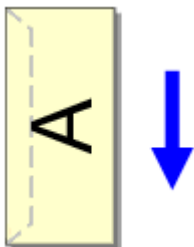

3. Otevřete okno nastavení ovladače tiskárny

4. Vyberte typ média

V části Běžně používaná nastavení (Commonly Used Settings) na kartě Rychlé nastavení (Quick Setup) vyberte možnost Obálka (Envelope).

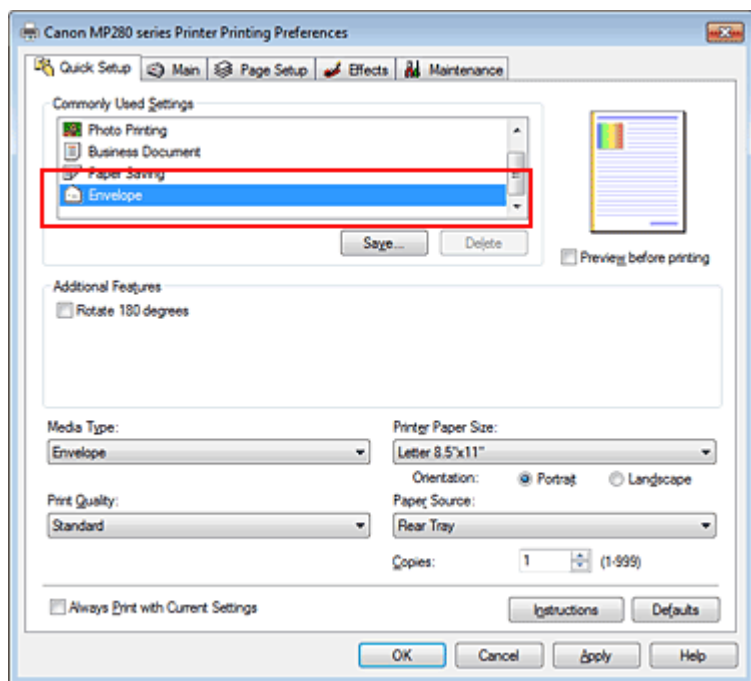

5. Vyberte požadovanou velikost tiskového papíru

Když je zobrazeno dialogové okno Nastavení velikosti obálky (Envelope Size Setting), vyberte možnost Běžná obálka č.10 (Comm.Env. #10), Obálka DL (DL Env.), Youkei 4 105x235mm nebo Youkei 6 98x190mm a klepněte na tlačítko OK.

6. Nastavte orientaci

Chcete-li tisknout adresu vodorovně, vyberte v poli Orientace (Orientation) nastavení Na šířku (Landscape).

7. Vyberte požadovanou kvalitu tisku

V závislosti na požadované kvalitě vyberte v nastavení Kvalita tisku (Print Quality) možnost Vysoká (High) nebo Standardní (Standard).

8. Dokončete nastavení

Klepněte na tlačítko OK.

Po spuštění tisku budou data vytištěna na obálku.

► Důležité

- Po zahájení tisku obálek jsou zobrazena hlášení Rádce. Chcete-li tato hlášení skrýt, zaškrtněte políčko Tuto zprávu příště nezobrazovat. (Do not show this message again.)
Chcete-li Rádce znovu zobrazit, klepnutím na tlačítko Zobrazit stav tiskárny... (View Printer Status...) na kartě Údržba (Maintenance) spusťte aplikaci Monitor stavu Canon IJ.
Potom klepněte na možnosti Zobrazit hlášení Rádce (Display Guide Message) a Tisk obálek (Envelope Printing) v nabídce Možnosti (Option) a změňte nastavení na hodnotu zapnuto.

Průvodce pro pokročilé uživatele

Průvodce pro pokročilé uživatele > Tisk z počítače > Tisk z jiného aplikačního softwaru > Různé metody tisku > Zobrazení výsledků tisku před tiskem

P009

Zobrazení výsledků tisku před tiskem

Používáte-li ovladač tiskárny XPS, při čtení těchto informací nahraďte odkaz „Monitor stavu Canon IJ“ odkazem „Monitor stavu Canon IJ XPS“.

Výsledky tisku můžete zobrazit a zkontrolovat před vytištěním.

Chcete-li zobrazit výsledný tisk před tiskem, postupujte takto:

Zobrazení výsledků tisku můžete také nastavit na kartě Rychlé nastavení (Quick Setup).

1. Otevřete okno nastavení ovladače tiskárny

2. Nastavte náhled

Na kartě Hlavní (Main) zaškrtněte políčko Náhled před tiskem (Preview before printing).

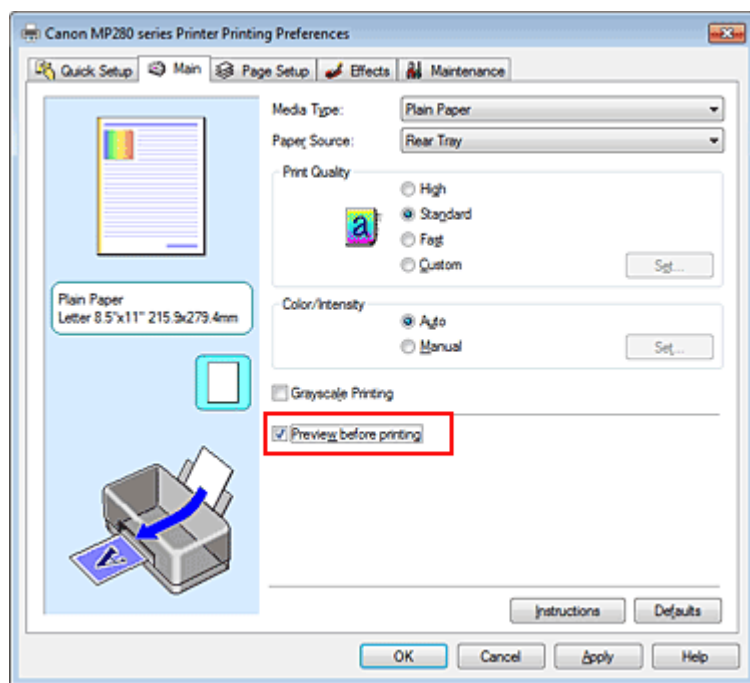

3. Dokončete nastavení

Klepněte na tlačítko OK.

Po spuštění tisku se otevře okno Náhled tisku Canon IJ (Canon IJ Preview) a zobrazí se výsledky tisku.

Příbuzné téma

➔ Náhled tiskárny Canon IJ

Průvodce pro pokročilé uživatele

Průvodce pro pokročilé uživatele > Tisk z počítače > Tisk z jiného aplikačního softwaru > Různé metody tisku > Nastavení rozměrů papíru (Uživatelská velikost)

P010

Nastavení rozměrů papíru (Uživatelská velikost)

Pokud nelze vybrat velikost papíru v nastavení Velikost stránky (Page Size), můžete určit výšku a šířku papíru. Taková velikost papíru se nazývá „uživatelská velikost“.

Chcete-li zadat uživatelskou velikost papíru, postupujte takto:

Uživatelskou velikost papíru můžete také nastavit v části Velikost papíru v tiskárně (Printer Paper Size) na kartě Rychlé nastavení (Quick Setup).

1. Nastavte uživatelskou velikost papíru v aplikačním softwaru

Pomocí funkce nastavení velikosti papíru v aplikaci zadejte uživatelskou velikost papíru.

► Důležité

- Pokud aplikační software, pomocí kterého byl dokument vytvořen, obsahuje funkci zadávání hodnot výšky a šířky, zadávejte hodnoty pomocí této aplikace. Pokud softwarová aplikace, pomocí které byl dokument vytvořen, takovou funkci neobsahuje nebo pokud se dokument netiskne správně, zadávejte hodnoty pomocí ovladače tiskárny.

2. Otevřete okno nastavení ovladače tiskárny

3. Vyberte požadovanou velikost tiskového papíru

Na kartě Vzhled stránky (Page Setup) v seznamu Velikost stránky (Page Size) vyberte možnost Uživatelský... (Custom...).

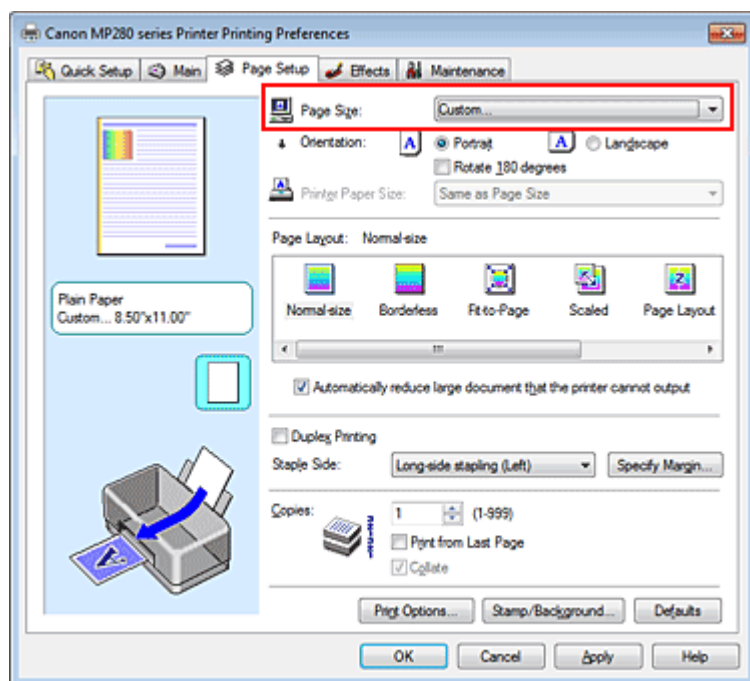

Otevře se dialogové okno Uživatelská velikost papíru (Custom Paper Size).

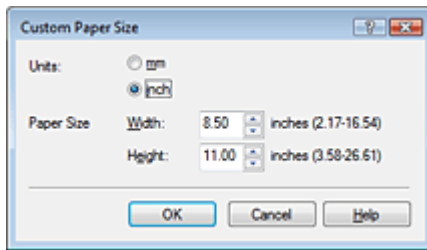

4. Nastavte uživatelskou velikost papíru

Vyberte Jednotky (Units) a zadejte velikost používaného papíru do polí Výška (Height) a Šířka (Width). Poté klepněte na tlačítko OK.

5. Dokončete nastavení

Na kartě Vzhled stránky (Page Setup) klepněte na tlačítko OK.
Po spuštění tisku budou data vytištěna podle zadané velikosti papíru.

[Začátek stránky ↕](#)

Průvodce pro pokročilé uživatele

Průvodce pro pokročilé uživatele > Tisk z počítače > Tisk z jiného aplikačního softwaru > Změna kvality tisku a úprava obrazových dat

Změna kvality tisku a úprava obrazových dat

- ➔ Výběr kombinace úrovně kvality tisku a metody tisku polotónů
- ➔ Tisk barevného dokumentu monochromaticky
- ➔ Nastavení opravy barev
- ➔ Optimální fotografický tisk obrazových dat
- ➔ Nastavení barev v ovladači tiskárny
- ➔ Tisk pomocí profilů ICC
- ➔ Nastavení vyvážení barev
- ➔ Nastavení jasu
- ➔ Nastavení intenzity
- ➔ Nastavení kontrastu
- ➔ Simulace ilustrace
- ➔ Reprezentace obrazových dat jedinou barvou
- ➔ Reprezentace obrazových dat technologií Vivid Colors
- ➔ Vyhlazení hrubých obrysů
- ➔ Změna vlastností barev pro zlepšení zbarvení
- ➔ Snížení fotografického šumu

[Začátek stránky ↕](#)

Průvodce pro pokročilé uživatele

Průvodce pro pokročilé uživatele > Tisk z počítače > Tisk z jiného aplikačního softwaru > Změna kvality tisku a úprava obrazových dat > Výběr kombinace úrovně kvality tisku a metody tisku polotónů

P011

Výběr kombinace úrovně kvality tisku a metody tisku polotónů

Můžete samostatně nastavit kombinovanou metodu znázornění barev a metodu tisku polotónů



Chcete-li nastavit úroveň kvality tisku nebo metodu tisku polotónů, postupujte takto:

1. Otevřete okno nastavení ovladače tiskárny

2. Vyberte požadovanou kvalitu tisku

Na kartě Hlavní (Main) v části Kvalita tisku (Print Quality) vyberte možnost Uživatelská (Custom) a klepněte na tlačítko Nastavit... (Set...).

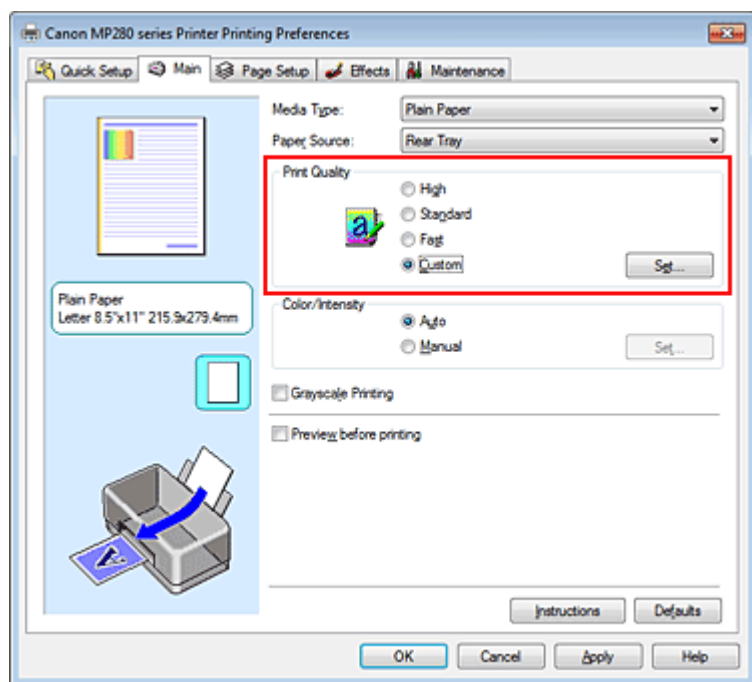

Otevře se dialogové okno Uživatelská (Custom).

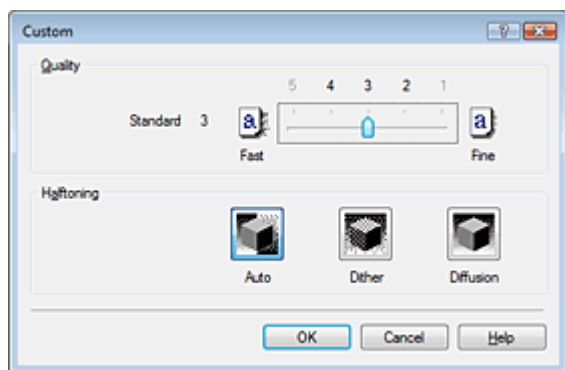

3. Nastavení kvality tisku a metody vyjádření polotónů

Úroveň kvality vyberte přesunutím posuvníku Kvalita (Quality).

Zvolte metodu vyjádření barev v nabídce Polotóny (Halftoning) a klepněte na tlačítko OK.

Poznámka

- Polotóny odpovídají barevným odstínům od nejtmaší do nejsvětější barvy. Tiskárna nahrazuje barevné odstíny sadou malých bodů vyjadřujících polotóny. Pokud vyberete možnost Automaticky (Auto), data se vytisknou pomocí optimální metody tisku polotónů v závislosti na vybrané kvalitě tisku. Dítrování (Dither) vyjadřuje polotóny uspořádáním bodů podle určitých pravidel. Difúze (Diffusion) vyjadřuje polotóny náhodným umístěním bodů.

4. Dokončete nastavení

Na kartě Hlavní (Main) klepněte na tlačítko OK.

Po spuštění tisku budou obrazová data vytištěna s použitím vybrané úrovně kvality tisku a metody tisku polotónů.

Důležité

- V závislosti na nastavení Typ média (Media Type) nelze některé úrovně kvality a metody polotónů vybrat.

Poznámka

- Pokud se část objektu nevytiskne, může být problém vyřešen výběrem metody Difúze (Diffusion) v nabídce Polotóny (Halftoning).

Příbuzná témata

- ➔ Nastavení opravy barev
- ➔ Nastavení vyvážení barev
- ➔ Nastavení jasu
- ➔ Nastavení intenzity
- ➔ Nastavení kontrastu

Průvodce pro pokročilé uživatele

Průvodce pro pokročilé uživatele > Tisk z počítače > Tisk z jiného aplikačního softwaru > Změna kvality tisku a úprava obrazových dat > Tisk barevného dokumentu monochromaticky

P012

Tisk barevného dokumentu monochromaticky

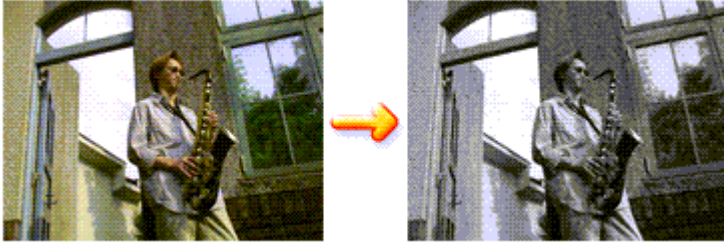

Chcete-li barevný dokument vytisknout monochromaticky (jednobarevně), postupujte takto:

Tisk v odstínech šedi můžete také nastavit v části Další funkce (Additional Features) na kartě Rychlé nastavení (Quick Setup).

1. Otevřete okno nastavení ovladače tiskárny
2. Nastavte tisk v odstínech šedi

Na kartě Hlavní (Main) zaškrtněte políčko Tisk v odstínech šedi (Grayscale Printing).

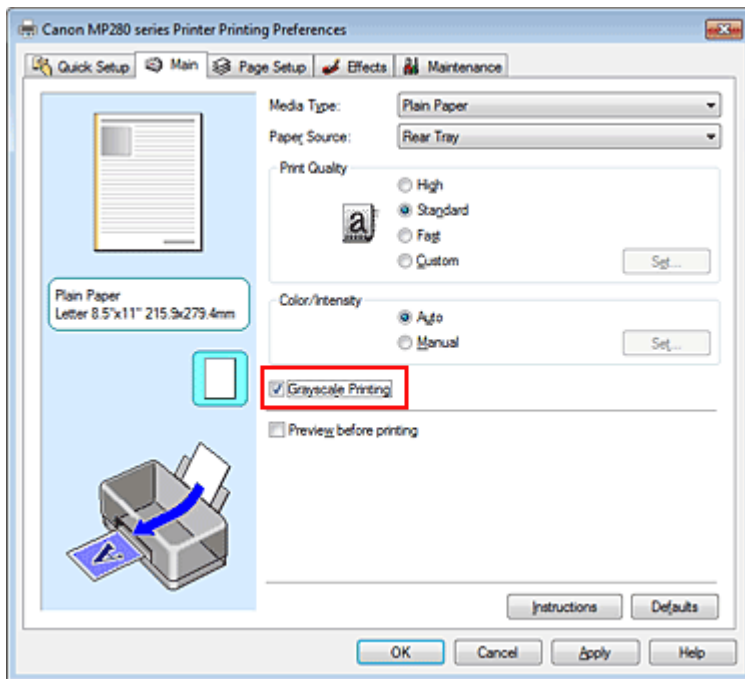

3. Dokončete nastavení

Klepněte na tlačítko OK.

Po spuštění tisku bude dokument převeden do odstínu šedi. To umožní vytisknout dokument monochromaticky.

Důležité

- Pokud je zaškrtnuto políčko Tisk v odstínech šedi (Grayscale Printing), ovladač tiskárny zpracovává data obrázku tak, jako by byla ve formátu sRGB. V tomto případě se mohou barvy skutečně vtištěné lišit od barev původního obrázku
Chcete-li použít funkci tisku v odstínech šedi k vtištění dat ve formátu Adobe RGB, převedte data

pomocí vhodného softwaru do formátu sRGB.

Poznámka

- Při zpracování funkce Tisk v odstínech šedi (Grayscale Printing) může být kromě černého inkoustu použito i malé množství barevných inkoustů.

[Začátek stránky ↕](#)

Průvodce pro pokročilé uživatele

Průvodce pro pokročilé uživatele > Tisk z počítače > Tisk z jiného aplikačního softwaru > Změna kvality tisku a úprava obrazových dat > Nastavení opravy barev

P013

Nastavení opravy barev

Můžete zadat způsob opravy barev vhodný pro typ dokumentu, který chcete vytisknout.

Ovladač tiskárny normálně upravuje barvy prostřednictvím aplikace Canon Digital Photo Color, takže data jsou tištěna pomocí odstínů, kterým dává přednost většina uživatelů. Tato metoda je vhodná pro tisk dat formátu sRGB.

Chcete-li tisknout s efektivním použitím barevného prostoru obrazových dat (Adobe RGB nebo sRGB), vyberte možnost ICM nebo Párování profilu ICC (ICC Profile Matching). Chcete-li tiskový profil ICC určit pomocí aplikace, vyberte možnost Žádné (None).

Chcete-li určit nastavení Oprava barev (Color correction), postupujte takto:

Opravu barev můžete nastavit také na kartě Rychlé nastavení (Quick Setup) vybráním možnosti Tisk fotografií (Photo Printing) v nabídce Běžně používaná nastavení (Commonly Used Settings) a následným vybráním možnosti Ruční úprava Barva / Intenzita (Color/Intensity Manual Adjustment) v nabídce Další funkce (Additional Features).

1. Otevřete okno nastavení ovladače tiskárny

2. Zvolte ruční nastavení barev

Na kartě Hlavní (Main) vyberte pro položku Barva / Intenzita (Color/Intensity) možnost Ručně (Manual) a klepněte na tlačítko Nastavit... (Set...).

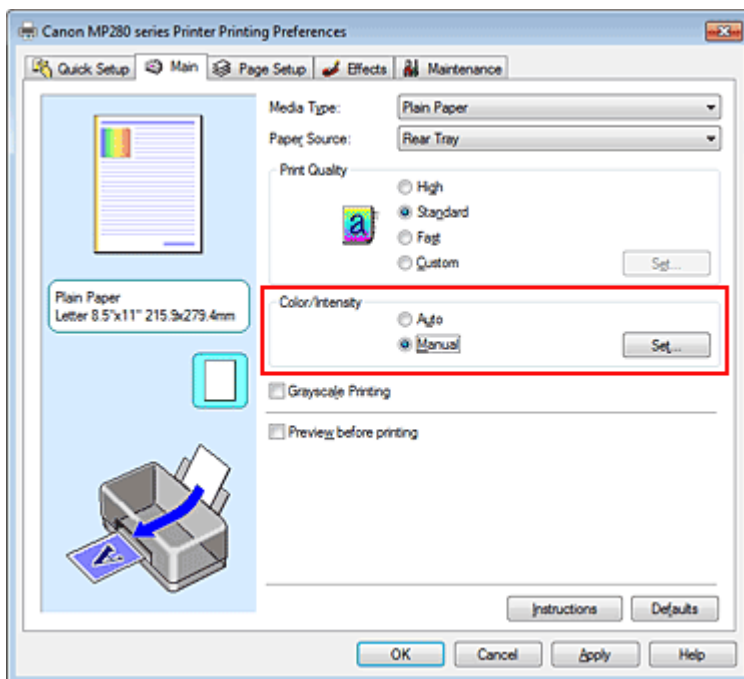

Otevře se dialogové okno Ruční nastavení barev (Manual Color Adjustment).

3. Vyberte opravu barev

Klepněte na kartu Soulad (Matching), vyberte nastavení Oprava barev (Color Correction) odpovídající pro daný účel a klepněte na tlačítko OK.

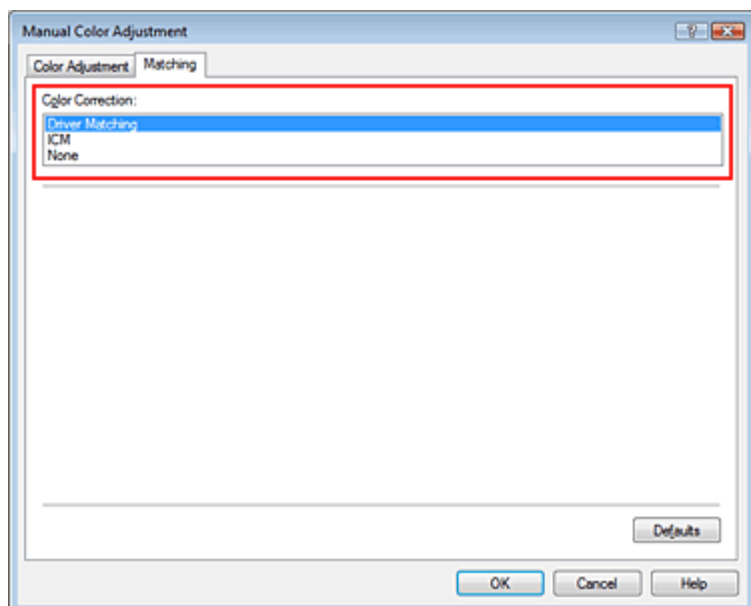

Párování ovladače (Driver Matching)

Pomocí aplikace Canon Digital Photo Color můžete vytisknout data sRGB pomocí barevných odstínů, kterým dává přednost většina uživatelů.

Výchozí nastavení opravy barev je Párování ovladače (Driver Matching).

ICM/Párování profilu ICC (ICC Profile Matching)

Během tisku upraví barvy pomocí profilu ICC.

Zadejte vstupní profil, který chcete použít.

Žádné (None)

Ovladač tiskárny neprovádí opravu barev. Tuto hodnotu vyberte v případě, že zadáváte samostatně vytvořený tiskový profil ICC v aplikaci pro tisk dat.

4. Dokončete nastavení

Na kartě Hlavní (Main) klepněte na tlačítko OK.

Po spuštění tisku budou data vytištěna s použitím zadané metody opravy barev.

▶ Důležité

- Je-li v aplikaci zakázána funkce ICM, nebude v nastavení Oprava barev (Color Correction) dostupná možnost ICM a tiskárna pravděpodobně nebude moci správně vytisknout obrazová data.
- Je-li na kartě Hlavní (Main) zaškrtnuto políčko Tisk v odstínech šedi (Grayscale Printing), potom se funkce Oprava barev (Color Correction) zobrazí šedě a není dostupná.

Příbuzná témata

- ➔ Optimální fotografický tisk obrazových dat
- ➔ Nastavení barev v ovladači tiskárny
- ➔ Tisk pomocí profilů ICC



[Začátek stránky ↕](#)

Průvodce pro pokročilé uživatele

Průvodce pro pokročilé uživatele > Tisk z počítače > Tisk z jiného aplikačního softwaru > Změna kvality tisku a úprava obrazových dat > Nastavení opravy barev > Optimální fotografický tisk obrazových dat

P014

Optimální fotografický tisk obrazových dat

Při tisku obrázků pořízených digitálními fotoaparáty se tóny tištěných barev někdy jeví odlišně od tónů na skutečném obrázku nebo od tónů zobrazených na monitoru.

Aby se výsledky tisku co nejvíce přiblížily požadovaným tónům barev, musíte vybrat metodu tisku, která je nejvhodnější pro použitou softwarovou aplikaci nebo pro daný účel.

Správa barev

Zařízení, jako jsou digitální fotoaparáty, skenery, monitory nebo tiskárny, zpracovávají barvy různými způsoby. Správa barev (soulad barev) je metoda, která spravuje barvy závislé na zařízení jako společný barevný prostor. V operačním systému Windows je integrován systém správy barev nazývaný ICM. Jako společný barevný prostor je často používán prostor Adobe RGB nebo sRGB. Prostor Adobe RGB obsahuje širší barevný prostor než prostor sRGB.

Profily ICC převádějí barvy závislé na zařízení do společného barevného prostoru. Použitím profilu ICC a provedením správy barev můžete barevný prostor obrazových dat převést do oblasti reprodukce barev, kterou je tiskárna schopná vyjádřit.

Výběr vhodné metody tisku pro určitá obrazová data

Doporučená metoda tisku závisí na barevném prostoru (Adobe RGB nebo sRGB) obrazových dat nebo na použité aplikaci. Existují dvě typické metody tisku. Zkontrolujte barevný prostor (Adobe RGB nebo sRGB) obrazových dat a používanou aplikaci a potom vyberte metodu tisku vhodnou pro daný účel.

Nastavení barev v ovladači tiskárny

Popisuje postup tisku dat sRGB pomocí funkce opravy barev v ovladači tiskárny.

- **Tisk pomocí aplikace Canon Digital Photo Color**

Tiskárna tiskne data v barevných odstínech, kterým dává přednost většina uživatelů, reprodukuje barvy původního obrázku a vytváří trojrozměrné efekty a výrazné ostré kontrasty.

- **Tisk s přímým použitím výsledků úprav a retušování v softwarové aplikaci**

Tiskárna při tisku zvýrazní jemný barevný rozdíl mezi tmavými a světlými oblastmi a nejtmaší a nejsvětlejší oblasti ponechá beze změny.

Tiskárna při tisku použije výsledky jemných úprav, jako jsou jemné úpravy jasu provedené pomocí softwarové aplikace.

Tisk pomocí profilů ICC

Popisuje postup tisku s efektivním použitím barevného prostoru Adobe RGB nebo sRGB.

Chcete-li tisknout pomocí společného barevného prostoru, je potřeba softwarovou aplikaci a ovladač tiskárny nastavit tak, aby se správa barev shodovala se vstupním profilem ICC obrazových dat.

Postup nastavení ovladače tiskárny se liší v závislosti na aplikačním softwaru, který je používán k tisku.



Průvodce pro pokročilé uživatele

Průvodce pro pokročilé uživatele > Tisk z počítače > Tisk z jiného aplikačního softwaru > Změna kvality tisku a úprava obrazových dat > Nastavení opravy barev > Nastavení barev v ovladači tiskárny

P015

Nastavení barev v ovladači tiskárny

Zadáním funkce opravy barev v ovladači tiskárny můžete tisknout data formátu sRGB s barevnými tóny, které upřednostňuje většina uživatelů používající aplikaci Canon Digital Photo Color.

Pokud tisknete pomocí aplikačního softwaru, který dokáže identifikovat profily ICC a umožňuje je určit, použijte tiskový profil ICC v aplikačním softwaru a vyberte nastavení správy barev.

Postup pro nastavení barev v ovladači tiskárny:

1. Otevřete okno nastavení ovladače tiskárny

2. Vyberte typ média

V seznamu Typ média (Media Type) na kartě Hlavní (Main) vyberte typ papíru vloženého do přístroje.

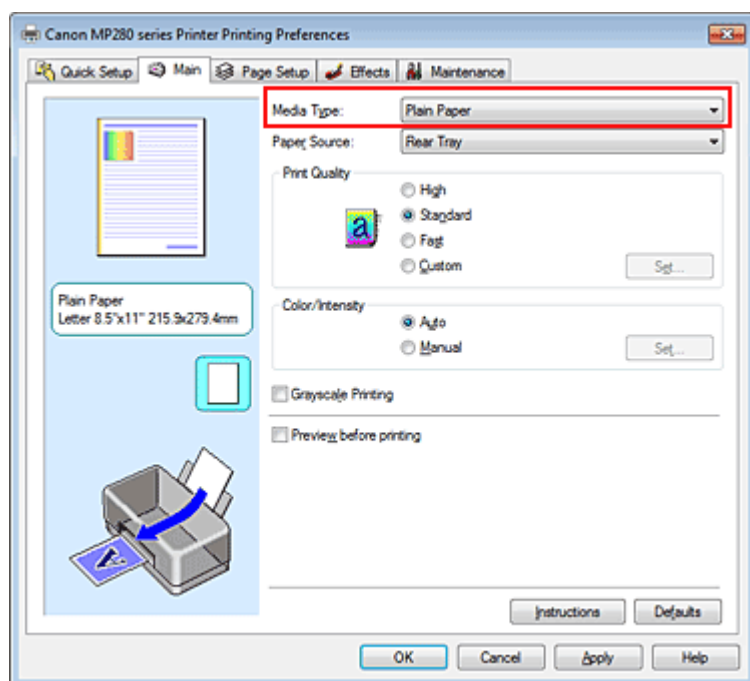

3. Vyberte požadovanou kvalitu tisku

V závislosti na účelu vyberte v nastavení Kvalita tisku (Print Quality) možnost Vysoká (High), Standardní (Standard) nebo Rychlý (Fast).

4. Zvolte ruční nastavení barev

V seznamu Barva / Intenzita (Color/Intensity) vyberte možnost Ručně (Manual) a klepněte na tlačítko Nastavit... (Set...).

Otevře se dialogové okno Ruční nastavení barev (Manual Color Adjustment).

5. Vyberte opravu barev

Klepněte na kartu Soulad (Matching) a v seznamu Oprava barev (Color Correction) vyberte možnost Párování ovladače (Driver Matching).

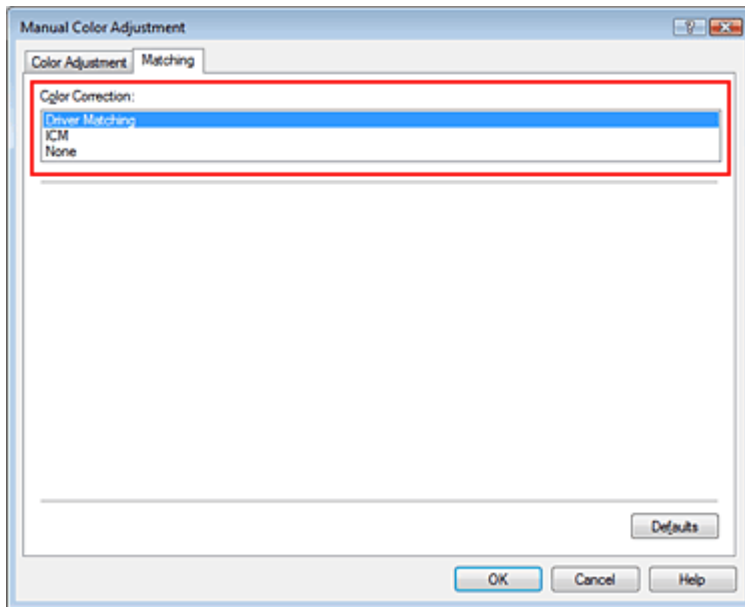

6. Nastavte ostatní položky

V případě potřeby klepněte na kartu Nastavení barev (Color Adjustment) a upravte vyvážení barev (Azurová (Cyan), Purpurová (Magenta), Žlutá (Yellow)). Dále upravte nastavení Jas (Brightness), Intenzita (Intensity) a Kontrast (Contrast) a poté klepněte na tlačítko OK.

7. Dokončete nastavení

Na kartě Hlavní (Main) klepněte na tlačítko OK.
Během tisku dat bude ovladač tiskárny upravovat barvy.

Příbuzná témata

- ➔ Výběr kombinace úrovně kvality tisku a metody tisku polotónů
- ➔ Nastavení opravy barev
- ➔ Nastavení vyvážení barev
- ➔ Nastavení jasu
- ➔ Nastavení intenzity
- ➔ Nastavení kontrastu



[Začátek stránky ↕](#)

Průvodce pro pokročilé uživatele

Průvodce pro pokročilé uživatele > Tisk z počítače > Tisk z jiného aplikačního softwaru > Změna kvality tisku a úprava obrazových dat > Nastavení opravy barev > Tisk pomocí profilů ICC

P016

Tisk pomocí profilů ICC

Je-li v obrazových datech určen vstupní profil ICC, můžete efektivně tisknout za využití barevného prostoru dat (Adobe RGB nebo sRGB).

Postup pro nastavení ovladače tiskárny se liší v závislosti na aplikačním softwaru, který je používán k tisku.

Určení profilu ICC v aplikaci a tisk dat

Pokud tisknete výsledky úprav a retušování v aplikaci Adobe Photoshop, Canon Digital Photo Professional nebo jakékoli jiné aplikaci, která umožňuje zadat vstupní a tiskový profil ICC, efektivně při tisku využíváte barevný prostor vstupního profilu ICC zadaného v obrazových datech.

Chcete-li použít tuto metodu tisku, vyberte v aplikaci položky správy barev a zadejte v obrazových datech vstupní a tiskový profil ICC.

Položky správy barev v aplikaci vyberte i v případě, že při tisku používáte vlastní tiskový profil ICC z aplikace.

Pokyny naleznete v příručce k aplikaci, kterou používáte.

1. Otevřete okno nastavení ovladače tiskárny

2. Vyberte typ média

V seznamu Typ média (Media Type) na kartě Hlavní (Main) vyberte typ papíru vloženého do přístroje.

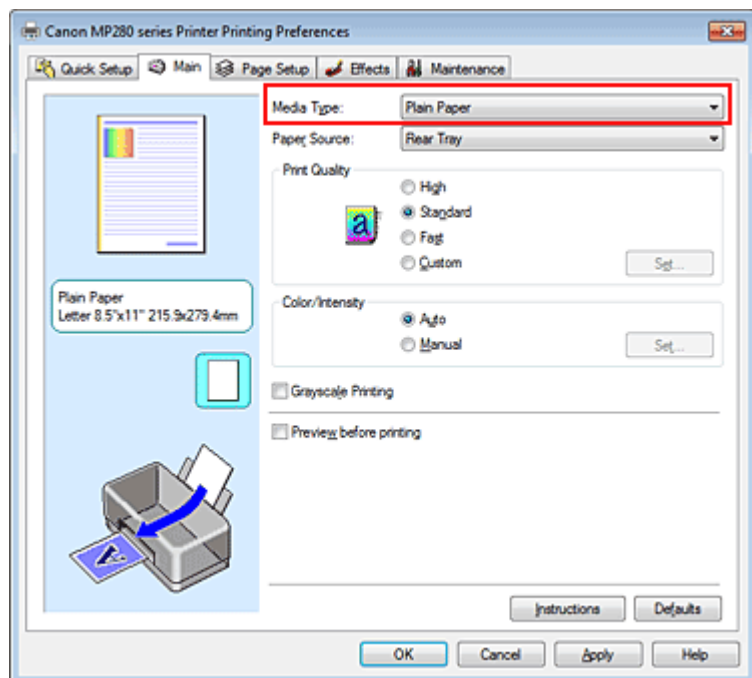

3. Vyberte požadovanou kvalitu tisku

V závislosti na účelu vyberte v nastavení Kvalita tisku (Print Quality) možnost Vysoká (High), Standardní (Standard) nebo Rychlý (Fast).

4. Zvolte ruční nastavení barev

V seznamu Barva / Intenzita (Color/Intensity) vyberte možnost Ručně (Manual) a klepněte na tlačítko

Nastavit... (Set...).

Otevře se dialogové okno Ruční nastavení barev (Manual Color Adjustment).

5. Vyberte opravu barev

Klepněte na kartu Soulad (Matching) a v seznamu Oprava barev (Color Correction) vyberte možnost Žádné (None).

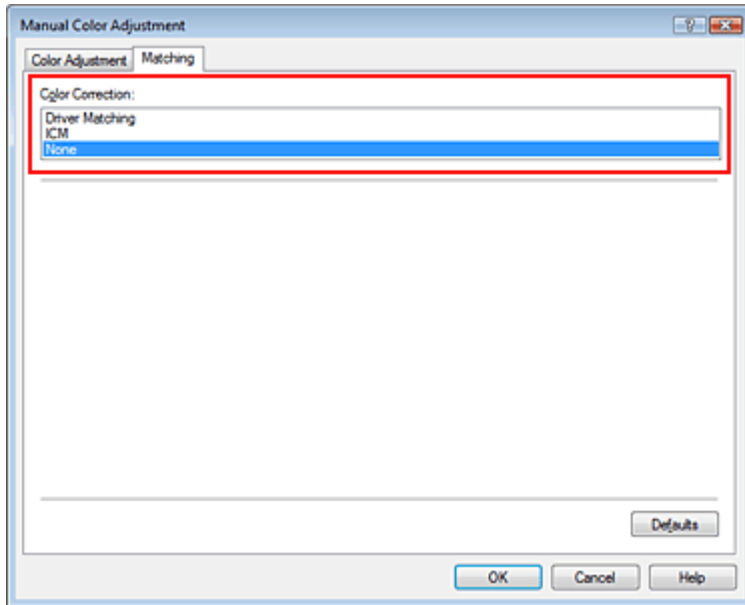

6. Nastavte ostatní položky

V případě potřeby klepněte na kartu Nastavení barev (Color Adjustment) a upravte vyvážení barev (Azurová (Cyan), Purpurová (Magenta), Žlutá (Yellow)). Dále upravte nastavení Jas (Brightness), Intenzita (Intensity) a Kontrast (Contrast) a poté klepněte na tlačítko OK.

7. Dokončete nastavení

Na kartě Hlavní (Main) klepněte na tlačítko OK.

Po spuštění tisku bude tiskárna používat barevný prostor obrazových dat.

Zadání profilu ICC v ovladači tiskárny a následný tisk

Tisk pomocí aplikace, která nedokáže rozpoznat vstupní profily ICC nebo umožňuje jejich zadání využitím barevného prostoru vstupního profilu ICC (sRGB) nalezeného v datech. Při tisku dat formátu Adobe RGB můžete data vytisknout v barevném prostoru Adobe RGB i tehdy, pokud aplikační software nepodporuje prostor Adobe RGB.

1. Otevřete okno nastavení ovladače tiskárny

2. Vyberte typ média

V seznamu Typ média (Media Type) na kartě Hlavní (Main) vyberte typ papíru vloženého do přístroje.

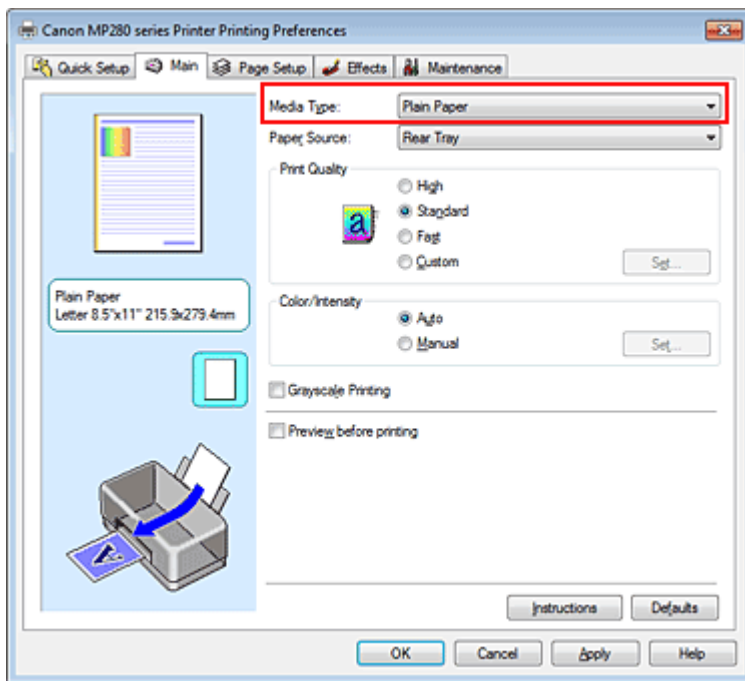

3. Vyberte požadovanou kvalitu tisku

V závislosti na účelu vyberte v nastavení Kvalita tisku (Print Quality) možnost Vysoká (High), Standardní (Standard) nebo Rychlý (Fast).

4. Zvolte ruční nastavení barev

V seznamu Barva / Intenzita (Color/Intensity) vyberte možnost Ručně (Manual) a klepněte na tlačítko Nastavit... (Set...).
Otevře se dialogové okno Ruční nastavení barev (Manual Color Adjustment).

5. Vyberte opravu barev

Klepněte na kartu Soulad (Matching) a v seznamu Oprava barev (Color Correction) vyberte možnost ICM nebo Párování profilu ICC (ICC Profile Matching).

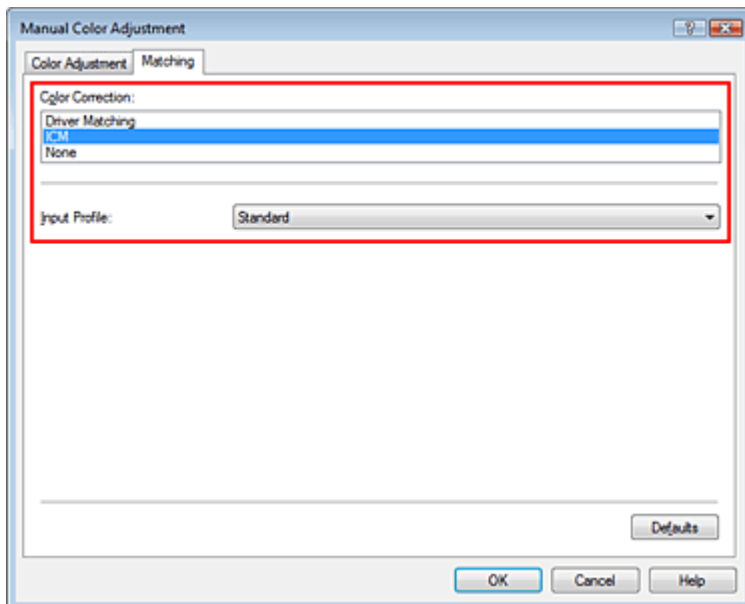

6. Vyberte vstupní profil

Vyberte nastavení Vstupní profil (Input Profile), které odpovídá barevnému prostoru obrazových dat.

- Pro data formátu sRGB a pro data bez vstupního profilu ICC:

Vyberte možnost Standardní (Standard).

- **Pro data formátu Adobe RGB:**

Vyberte možnost Adobe RGB (1998).

Důležité

- Pokud je vstupní profil určen v aplikačním softwaru, nastavení vstupního profilu v ovladači tiskárny bude neplatné.
- Pokud v počítači není nainstalován žádný vstupní profil ICC, možnost Adobe RGB (1998) se nezobrazí. Profily ICC můžete nainstalovat z instalačního disku CD-ROM, který je dodáván s přístrojem.

7. Nastavte ostatní položky

V případě potřeby klepněte na kartu Nastavení barev (Color Adjustment) a upravte vyvážení barev (Azurová (Cyan), Purpurová (Magenta), Žlutá (Yellow)). Dále upravte nastavení Jas (Brightness), Intenzita (Intensity) a Kontrast (Contrast) a poté klepněte na tlačítko OK.

8. Dokončete nastavení

Na kartě Hlavní (Main) klepněte na tlačítko OK.

Po spuštění tisku bude tiskárna používat barevný prostor obrazových dat.

Příbuzná témata

- ➔ [Výběr kombinace úrovně kvality tisku a metody tisku polotónů](#)
- ➔ [Nastavení opravy barev](#)
- ➔ [Nastavení vyvážení barev](#)
- ➔ [Nastavení jasu](#)
- ➔ [Nastavení intenzity](#)
- ➔ [Nastavení kontrastu](#)



[Začátek stránky ↕](#)

Průvodce pro pokročilého uživatele

Průvodce pro pokročilého uživatele > Tisk z počítače > Tisk z jiného aplikačního softwaru > Změna kvality tisku a úprava obrazových dat > Nastavení vyvážení barev

P017

Nastavení vyvážení barev

Tóny barev je možné upravit při tisku.

Protože pomocí této funkce se nastavuje vyvážení barev výstupu změnou koncentrace inkoustu jednotlivých barev, dochází ke změně celkového vyvážení barev dokumentu. Chcete-li provést výraznou změnu vyvážení barev, použijte softwarovou aplikaci. Chcete-li provést pouze drobnou úpravu vyvážení barev, použijte ovladač tiskárny.

Na následujícím příkladu je zobrazen případ, kdy je vyvážení barev použito ke zvýšení intenzity azurové a k zeslabení žluté barvy, aby byly všechny barvy stejnoměrnější.



Bez úprav

Nastavte vyvážení barev

Chcete-li nastavit vyvážení barev, postupujte takto:

Vyvážení barev můžete nastavit také na kartě Rychlé nastavení (Quick Setup) vybráním možnosti Tisk fotografií (Photo Printing) v nabídce Běžně používaná nastavení (Commonly Used Settings) a následným vybráním možnosti Ruční úprava Barva / Intenzita (Color/Intensity Manual Adjustment) v nabídce Další funkce (Additional Features).

1. Otevřete okno nastavení ovladače tiskárny

2. Zvolte ruční nastavení barev

Na kartě Hlavní (Main) vyberte pro položku Barva / Intenzita (Color/Intensity) možnost Ručně (Manual) a klepněte na tlačítko Nastavit... (Set...).

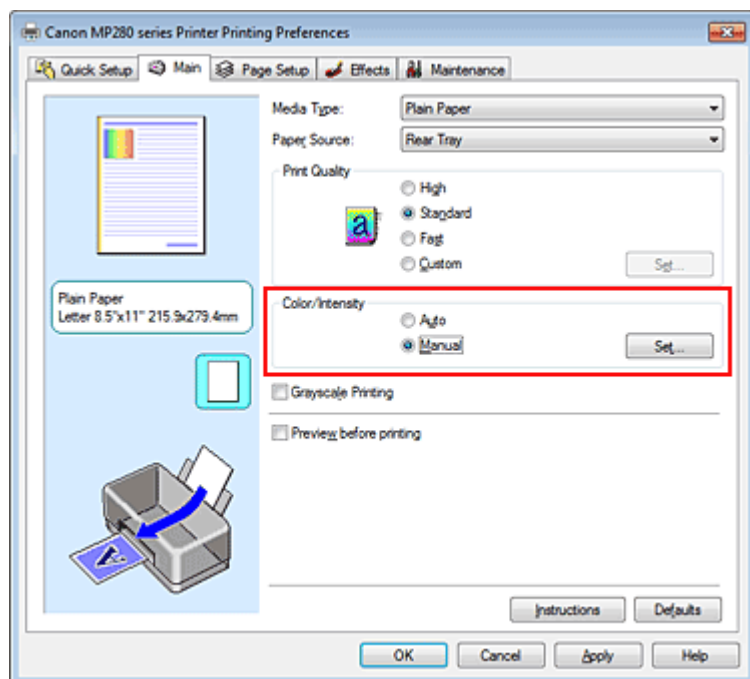

Otevře se dialogové okno Ruční nastavení barev (Manual Color Adjustment).

3. Nastavte vyvážení barev

Pro nastavení Azurová (Cyan), Purpurová (Magenta) a Žlutá (Yellow) je k dispozici samostatný posuvník. Přesunutím posuvníku doprava dojde k zesílení příslušné barvy, posunutím doleva dojde k zeslabení příslušné barvy. Pokud například zeslabíte azurovou barvu, dojde k zesílení barvy červené.

Můžete rovněž ručně zadat hodnotu propojenou s posuvníkem. Zadejte hodnotu v rozmezí od -50 do 50. Aktuální nastavení se zobrazí v náhledu nastavení na levé straně okna ovladače tiskárny.

Po nastavení všech barev klepněte na tlačítko OK.

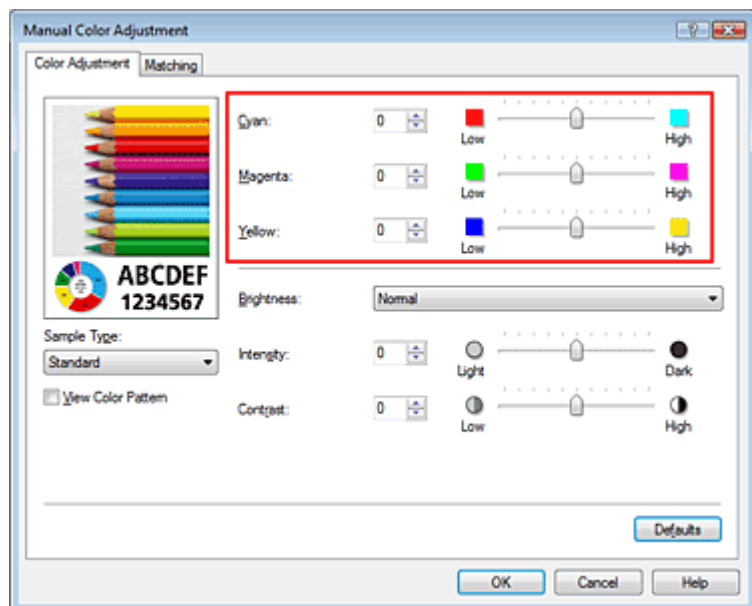

► Důležité

- Posuvník nastavujte postupně.

4. Dokončete nastavení

Na kartě Hlavní (Main) klepněte na tlačítko OK.

Po spuštění tisku bude dokument vytištěn s nastaveným vyvážením barev.

► Důležité

- Je-li na kartě Hlavní (Main) zaškrtnuto políčko Tisk v odstínech šedi (Grayscale Printing), potom se funkce Azurová (Cyan), Purpurová (Magenta) a Žlutá (Yellow) zobrazí šedě a nejsou dostupné.

Příbuzná témata

- ➔ Výběr kombinace úrovně kvality tisku a metody tisku polotónů
- ➔ Nastavení opravy barev
- ➔ Nastavení jasu
- ➔ Nastavení intenzity
- ➔ Nastavení kontrastu

Průvodce pro pokročilé uživatele

Průvodce pro pokročilé uživatele > Tisk z počítače > Tisk z jiného aplikačního softwaru > Změna kvality tisku a úprava obrazových dat > Nastavení jasu

P018

Nastavení jasu

Při tisku můžete změnit jas všech obrazových dat.

Tato funkce nemění čistě bílou ani čistě černou barvu, ale mění jas přechodových barev.

Na následujícím příkladu je zobrazen výsledek tisku při změně nastavení jasu.



Je vybrána hodnota Světlý
(Light)



Je vybrána hodnota Normální
(Normal)



Je vybrána hodnota Tmavý
(Dark)

Chcete-li nastavit hodnotu jasu, postupujte takto:

Jas můžete nastavit také na kartě Rychlé nastavení (Quick Setup) vybráním možnosti Tisk fotografií (Photo Printing) v nabídce Běžně používaná nastavení (Commonly Used Settings) a následným vybráním možnosti Ruční úprava Barva / Intenzita (Color/Intensity Manual Adjustment) v nabídce Další funkce (Additional Features).

1. Otevřete okno nastavení ovladače tiskárny

2. Zvolte ruční nastavení barev

Na kartě Hlavní (Main) vyberte pro položku Barva / Intenzita (Color/Intensity) možnost Ručně (Manual) a klepněte na tlačítko Nastavit... (Set...).

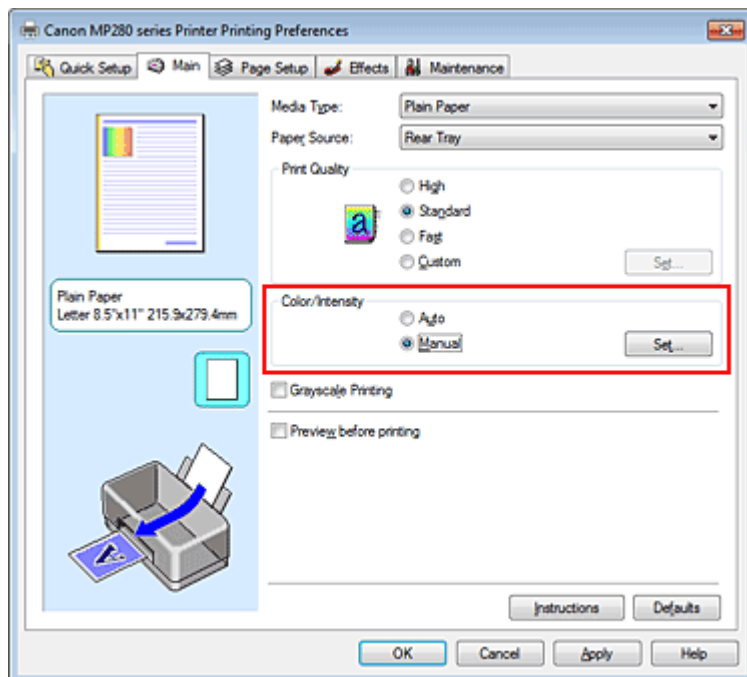

Otevře se dialogové okno Ruční nastavení barev (Manual Color Adjustment).

3. Zadejte jas

Vyberte pro nastavení Jas (Brightness) možnost Světlý (Light), Normální (Normal) nebo Tmavý

(Dark) a klepněte na tlačítko OK. Aktuální nastavení se zobrazí v náhledu nastavení na levé straně okna ovladače tiskárny.

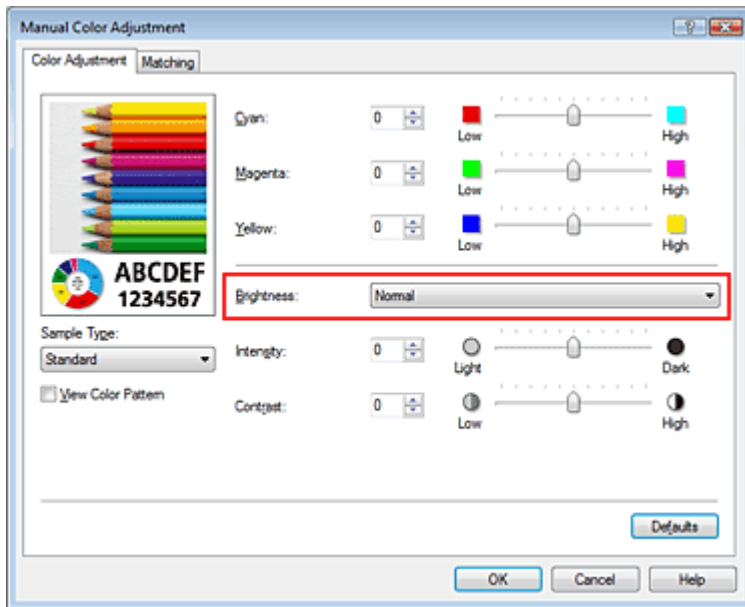

4. Dokončete nastavení

Na kartě Hlavní (Main) klepněte na tlačítko OK.

Po spuštění tisku budou data vytištěna s použitím zadané hodnoty jasu.

Příbuzná témata

- ➔ Výběr kombinace úrovně kvality tisku a metody tisku polotónů
- ➔ Nastavení opravy barev
- ➔ Nastavení vyvážení barev
- ➔ Nastavení intenzity
- ➔ Nastavení kontrastu

[Začátek stránky ↕](#)

Průvodce pro pokročilé uživatele

Průvodce pro pokročilé uživatele > Tisk z počítače > Tisk z jiného aplikačního softwaru > Změna kvality tisku a úprava obrazových dat > Nastavení intenzity

P019

Nastavení intenzity

Během tisku můžete zředit (zesvětlit) nebo zintenzívnit (ztmavit) barvy všech obrázkových dat.

Na následujícím příkladu je zobrazen případ, kdy je zvýšením intenzity při tisku obrazových dat dosaženo zintenzívnění všech barev.



Bez úprav

Vyšší Intenzita

Chcete-li upravit nastavení intenzity, postupujte takto:

Intenzitu můžete nastavit také na kartě Rychlé nastavení (Quick Setup) vybráním možnosti Tisk fotografií (Photo Printing) v nabídce Běžně používaná nastavení (Commonly Used Settings) a následným vybráním možnosti Ruční úprava Barva / Intenzita (Color/Intensity Manual Adjustment) v nabídce Další funkce (Additional Features).

1. Otevřete okno nastavení ovladače tiskárny

2. Zvolte ruční nastavení barev

Na kartě Hlavní (Main) vyberte pro položku Barva / Intenzita (Color/Intensity) možnost Ručně (Manual) a klepněte na tlačítko Nastavit... (Set...).

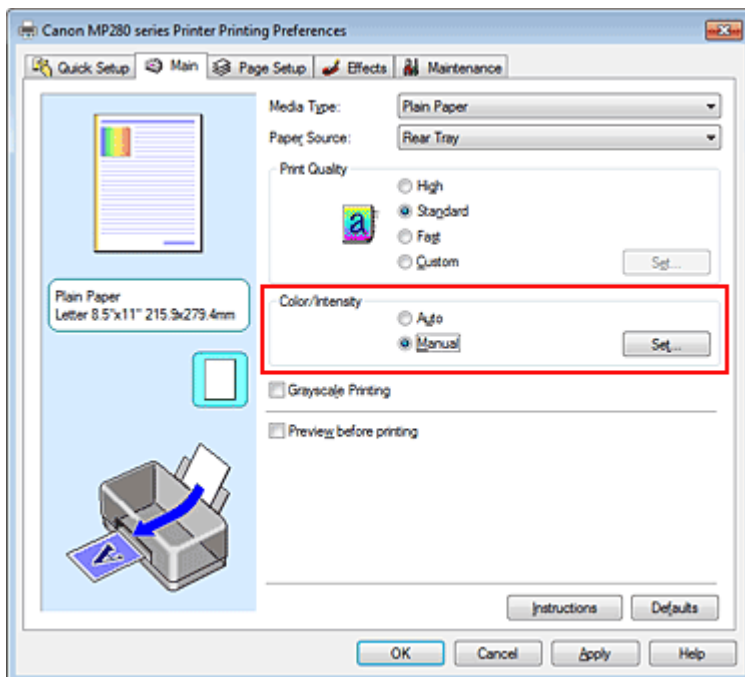

Otevře se dialogové okno Ruční nastavení barev (Manual Color Adjustment).

3. Nastavte intenzitu

Posunutím posuvníku Intenzita (Intensity) směrem doprava docílíte sytějších (tmavších) barev. Posunutím posuvníku doleva barvy zředité (zesvětlíte).

Můžete rovněž ručně zadat hodnotu propojenou s posuvníkem. Zadejte hodnotu v rozmezí od -50 do 50. Aktuální nastavení se zobrazí v náhledu nastavení na levé straně okna ovladače tiskárny.

Po nastavení všech barev klepněte na tlačítko OK.

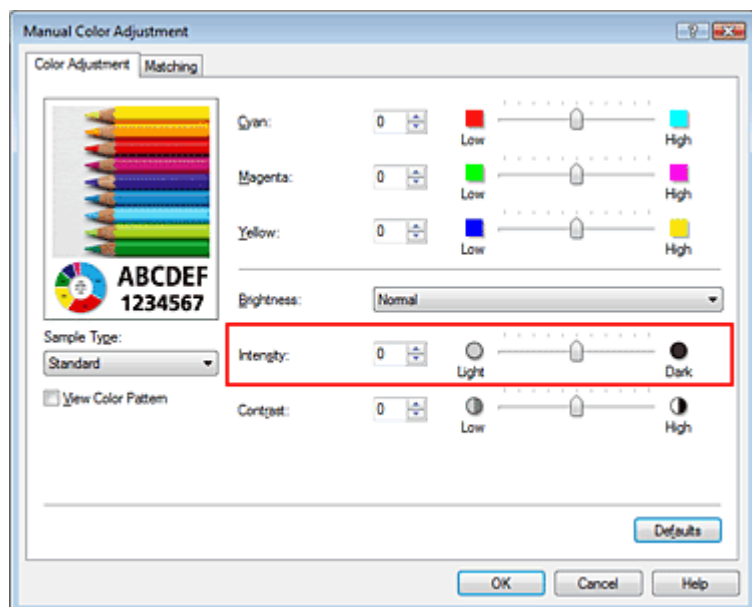

Důležité

- Posuvník nastavujte postupně.

4. Dokončete nastavení

Na kartě Hlavní (Main) klepněte na tlačítko OK.

Po spuštění tisku budou obrazová data vytištěna s upravenou intenzitou.

Příbuzná témata

- ➔ Výběr kombinace úrovně kvality tisku a metody tisku polotónů
- ➔ Nastavení opravy barev
- ➔ Nastavení vyvážení barev
- ➔ Nastavení jasů
- ➔ Nastavení kontrastu

Průvodce pro pokročilé uživatele

Průvodce pro pokročilé uživatele > Tisk z počítače > Tisk z jiného aplikačního softwaru > Změna kvality tisku a úprava obrazových dat > Nastavení kontrastu

P020

Nastavení kontrastu

Je možné upravit kontrast obrázku během tisku.

Chcete-li zvýraznit rozdíly mezi světlými a tmavými částmi obrázku, zvýšte kontrast. Chcete-li naopak rozdíly mezi světlými a tmavými částmi obrázku snížit, kontrast snižte.

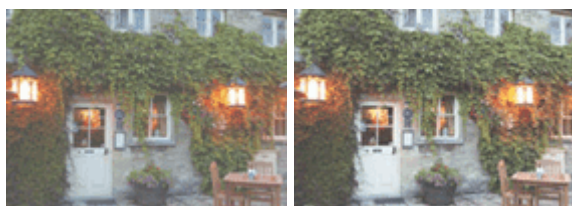

Bez úprav

Nastavte kontrast

Chcete-li upravit nastavení kontrastu, postupujte takto:

Kontrast můžete nastavit také na kartě Rychlé nastavení (Quick Setup) vybráním možnosti Tisk fotografií (Photo Printing) v nabídce Běžně používaná nastavení (Commonly Used Settings) a následným vybráním možnosti Ruční úprava Barva / Intenzita (Color/Intensity Manual Adjustment) v nabídce Další funkce (Additional Features).

1. Otevřete okno nastavení ovladače tiskárny

2. Zvolte ruční nastavení barev

Na kartě Hlavní (Main) vyberte pro položku Barva / Intenzita (Color/Intensity) možnost Ručně (Manual) a klepněte na tlačítko Nastavit... (Set...).

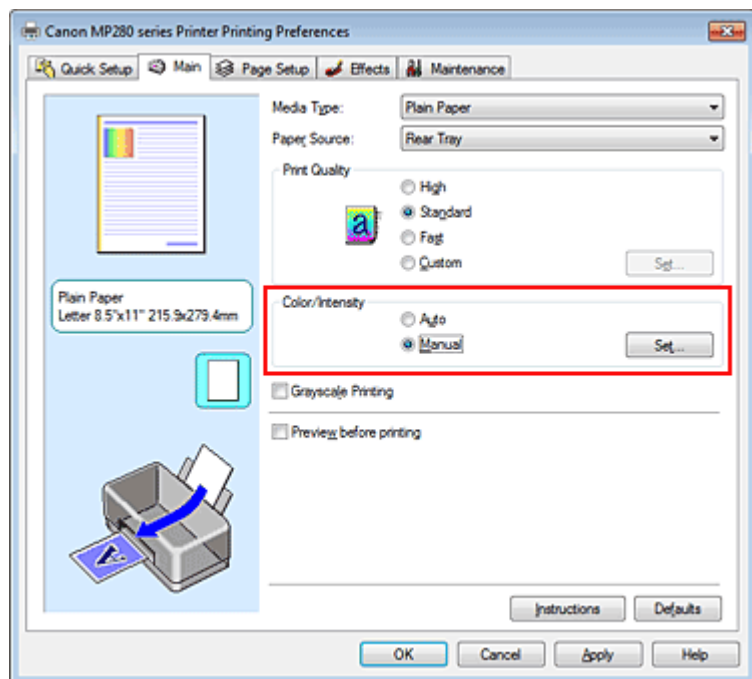

Otevře se dialogové okno Ruční nastavení barev (Manual Color Adjustment).

3. Nastavte kontrast

Posunutím posuvníku Kontrast (Contrast) doprava se kontrast zvýší, posunutím posuvníku doleva se kontrast sníží.

Můžete rovněž ručně zadat hodnotu propojenou s posuvníkem. Zadejte hodnotu v rozmezí od -50 do 50. Aktuální nastavení se zobrazí v náhledu nastavení na levé straně okna ovladače tiskárny.

Po nastavení všech barev klepněte na tlačítko OK.

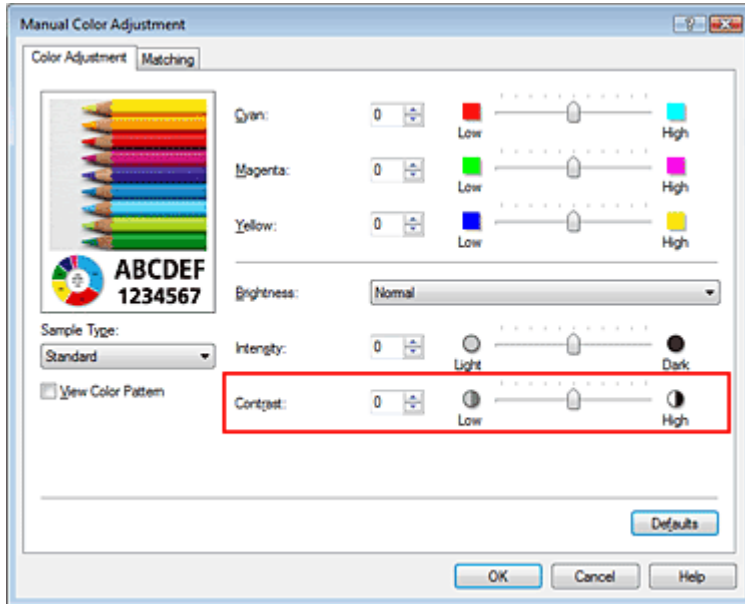

Důležité

- Posuvník nastavujte postupně.

4. Dokončete nastavení

Na kartě Hlavní (Main) klepněte na tlačítko OK.

Po spuštění tisku budou obrazová data vytištěna s nastaveným kontrastem.

Příbuzná témata

- ➔ Výběr kombinace úrovně kvality tisku a metody tisku polotónů
- ➔ Nastavení opravy barev
- ➔ Nastavení vyvážení barev
- ➔ Nastavení jasů
- ➔ Nastavení intenzity

[Začátek stránky ↗](#)

Průvodce pro pokročilé uživatele

Průvodce pro pokročilé uživatele > Tisk z počítače > Tisk z jiného aplikačního softwaru > Změna kvality tisku a úprava obrazových dat > Simulace ilustrace

P021

Simulace ilustrace

Je-li použit ovladač tiskárny XPS, není tato funkce k dispozici.

Pomocí funkce Simulace ilustrace (Simulate Illustration) lze obrazová data vytisknout v úplných barvách nebo s 256 barvami tak, že vypadají jako ručně kreslená ilustrace. Tato funkce k původnímu profilu a barvám přidává nejrůznější efekty.

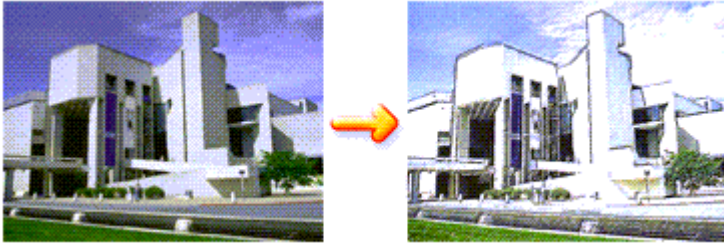

Chcete-li použít funkci Simulace ilustrace (Simulate Illustration), postupujte takto:

1. Otevřete okno nastavení ovladače tiskárny
2. Nastavte položku Simulace ilustrace (Simulate Illustration)

Podle potřeby zaškrtněte políčko Simulace ilustrace (Simulate Illustration) na kartě Efekty (Effects) a upravte nastavení Kontrast (Contrast).

Posunutím posuvníku doprava lze obraz zesvětlit a posunutím posuvníku doleva lze obraz ztmavit. Aktuální nastavení se zobrazí v náhledu nastavení na levé straně okna ovladače tiskárny.

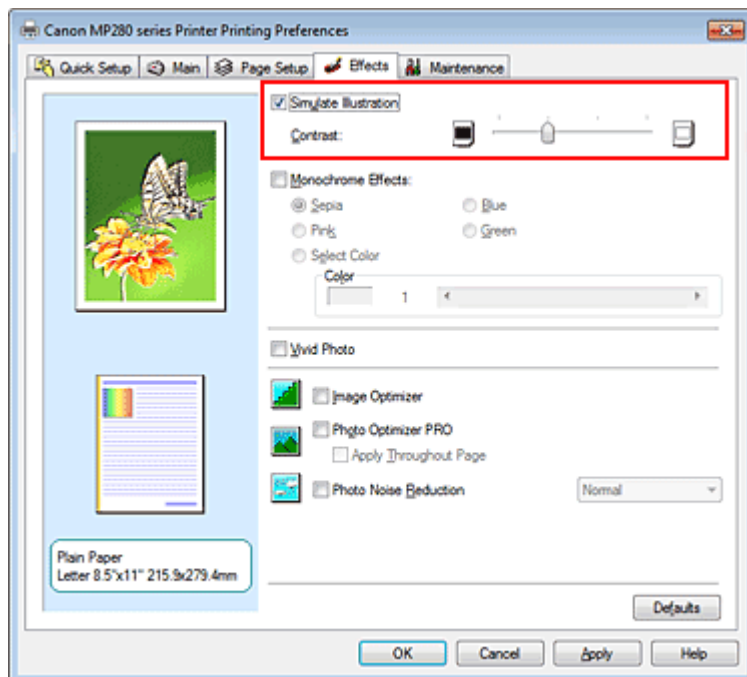

3. Dokončete nastavení

Klepněte na tlačítko OK.

Po spuštění tisku se obrázek vytiskne tak, jako by byl nakreslen rukou.

[Začátek stránky](#) ↑

Průvodce pro pokročilé uživatele

Průvodce pro pokročilé uživatele > Tisk z počítače > Tisk z jiného aplikačního softwaru > Změna kvality tisku a úprava obrazových dat > Reprezentace obrazových dat jedinou barvou

P022

Reprezentace obrazových dat jedinou barvou

Je-li použit ovladač tiskárny XPS, není tato funkce k dispozici.

Pomocí funkce Monochromatické efekty (Monochrome Effects) lze dosáhnout takového barevného efektu, jakým je změna fotografie na obrázek laděný v tónech sépiové barvy.

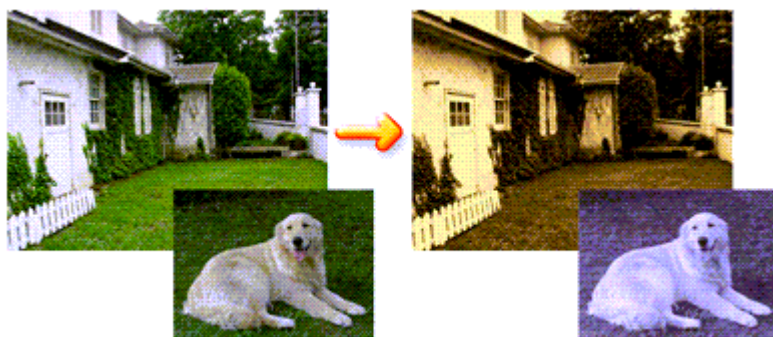

Chcete-li funkci Monochromatické efekty (Monochrome Effects) použít, postupujte takto:

1. Otevřete okno nastavení ovladače tiskárny
2. Nastavte Monochromatické efekty (Monochrome Effects)

Na kartě Efekty (Effects) zaškrtněte políčko Monochromatické efekty (Monochrome Effects) a vyberte požadovanou barvu.

Pokud použijete funkci Vybrat barvu (Select Color), posuňte posuvník hodnoty Barva (Color) na požadovanou barvu.

Aktuální nastavení se zobrazí v náhledu nastavení na levé straně okna ovladače tiskárny.

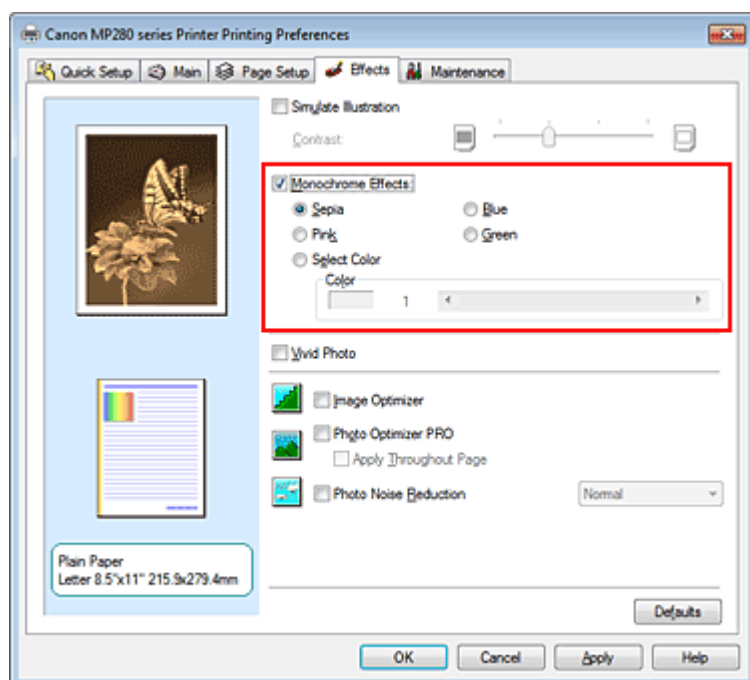

3. Dokončete nastavení

Klepněte na tlačítko OK.

Po spuštění tisku se obrázek vytiskne jednobarevný.

Důležité

- Je-li na kartě Hlavní (Main) zaškrtnuto políčko Tisk v odstínech šedi (Grayscale Printing), potom se funkce Monochromatické efekty (Monochrome Effects) zobrazí šedě a není dostupná.

[Začátek stránky ↕](#)

Průvodce pro pokročilé uživatele

Průvodce pro pokročilé uživatele > Tisk z počítače > Tisk z jiného aplikačního softwaru > Změna kvality tisku a úprava obrazových dat > Reprezentace obrazových dat technologií Vivid Colors

P023

Reprezentace obrazových dat technologií Vivid Colors

Je-li použit ovladač tiskárny XPS, není tato funkce k dispozici.

Pomocí funkce Vivid Photo lze tisknout data obrazu v živých barvách.

Funkce Vivid Photo umožňuje zobrazit prvky pozadí živějšími barvami a přitom zachová přirozenou barvu lidské pokožky. Při použití této funkce bude živý odstín vypadat ještě živěji.



Chcete-li použít funkci Vivid Photo, postupujte takto:

Funkci Vivid Photo můžete nastavit také na kartě Rychlé nastavení (Quick Setup) vybráním možnosti Tisk fotografií (Photo Printing) v nabídce Běžně používaná nastavení (Commonly Used Settings) a následným vybráním možnosti Další funkce (Additional Features).

1. Otevřete okno nastavení ovladače tiskárny

2. Nastavte možnost Vivid Photo

Na kartě Efekty (Effects) zaškrtněte políčko Vivid Photo.

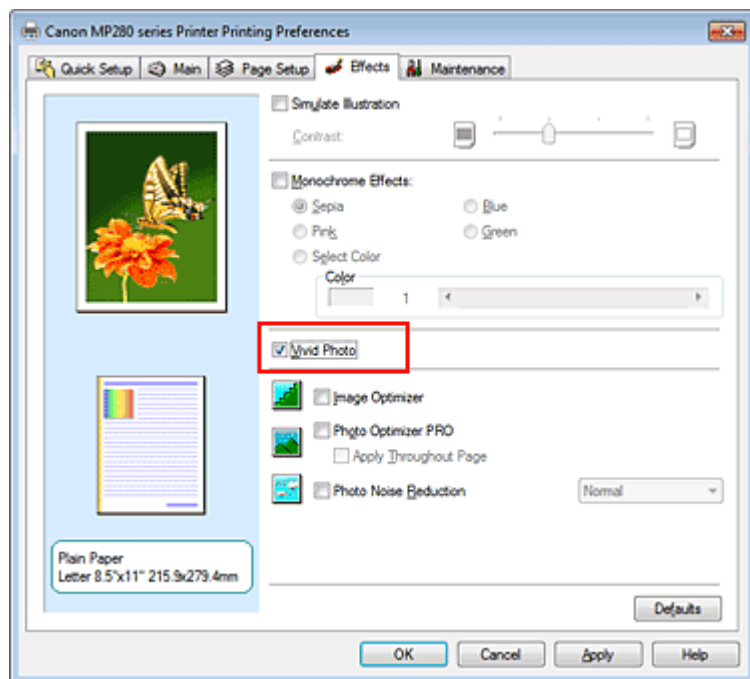

3. Dokončete nastavení

Klepněte na tlačítko OK.

Po spuštění tisku se obrázek vytiskne v živých barvách.

[Začátek stránky ↕](#)

Průvodce pro pokročilé uživatele

Průvodce pro pokročilé uživatele > Tisk z počítače > Tisk z jiného aplikačního softwaru > Změna kvality tisku a úprava obrazových dat > Vyhlazení hrubých obrysů

P407

Vyhlazení hrubých obrysů

Je-li použit ovladač tiskárny XPS, není tato funkce k dispozici.

Funkce Image Optimizer vyhlazuje hrubé obrysy, které vznikají při zvětšení fotografií a obrázků v aplikaci. Umožňuje tisknout hladké obrysy. Tato funkce je užitečná zejména při tisku obrázků z webových stránek, které mají nízké rozlišení.

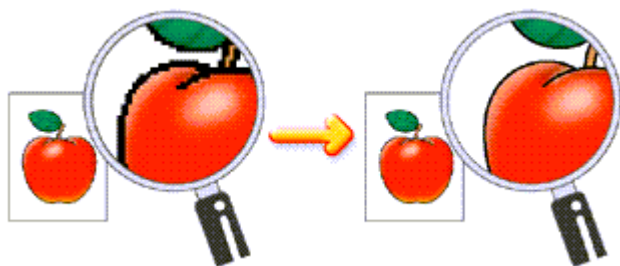

Chcete-li použít funkci Image Optimizer, postupujte následovně:

1. Otevřete okno nastavení ovladače tiskárny

2. Nastavte funkci Image optimizer

Na kartě Efekty (Effects) zaškrtněte políčko Image Optimizer.

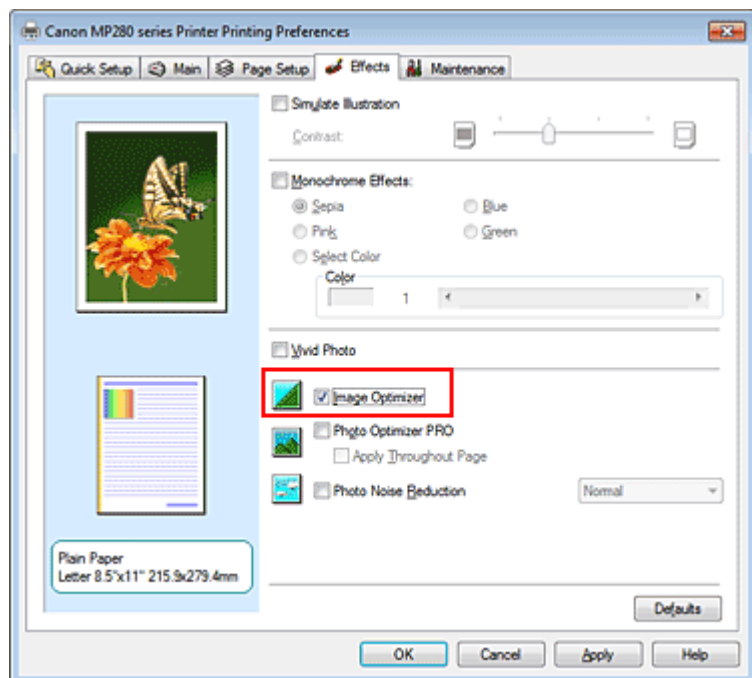

3. Dokončete nastavení

Klepněte na tlačítko OK.

Fotografie a obrázky budou upraveny a vytištěny s jemnými obrysy.

Poznámka

- V závislosti na aplikaci a rozlišení obrazových dat nemusí mít funkce Image Optimizer žádný výsledný efekt.

- Pokud je funkce Image Optimizer zapnutá, může dojít k prodloužení doby tisku.
-

[Začátek stránky](#) ↑

Průvodce pro pokročilé uživatele

Průvodce pro pokročilé uživatele > Tisk z počítače > Tisk z jiného aplikačního softwaru > Změna kvality tisku a úprava obrazových dat > Změna vlastností barev pro zlepšení zbarvení

P408

Změna vlastností barev pro zlepšení zbarvení

Je-li použit ovladač tiskárny XPS, není tato funkce k dispozici.

Funkce Photo Optimizer PRO slouží ke korekci barev snímků pořízených digitálním fotoaparátem nebo skenovanými obrázky. Je speciálně navržena tak, aby kompenzovala barevný posun, přeexpozici a podexpozici.

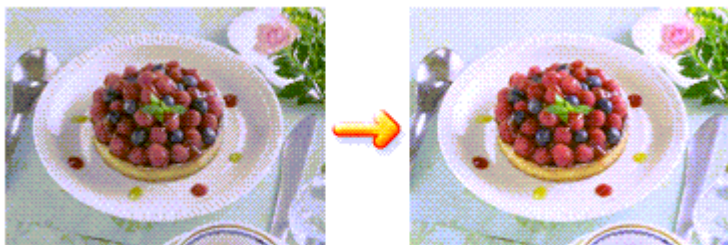

Chcete-li použít funkci Photo Optimizer PRO, postupujte takto:

1. Otevřete okno nastavení ovladače tiskárny
2. Nastavte funkci Photo Optimizer PRO

Na kartě Efekty (Effects) zaškrtněte políčko Photo Optimizer PRO.

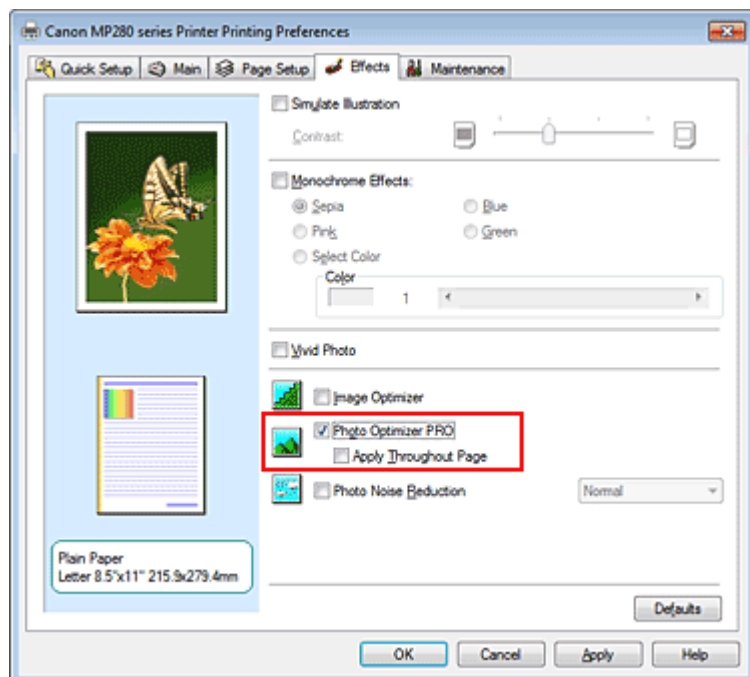

Obvykle není třeba zaškrtnout políčko Použít na celou stránku (Apply Throughout Page).
Obrazy na každé stránce jsou optimalizovány individuálně.

Poznámka

- Při tisku upravených dat, například po oříznutí nebo otočení obrazu, zaškrtněte políčko Použít na celou stránku (Apply Throughout Page). Celá stránka bude poté optimalizována jako jeden obraz.

3. Dokončete nastavení

Klepněte na tlačítko OK.

Po spuštění tisku tiskárna opraví barvy na fotografiích a vytiskne fotografie.

Důležité

- Funkci Photo Optimizer PRO nelze použít v následujících případech:
 - Na kartě Vzhled stránky (Page Setup) je v dialogovém okně Razítko/Pozadí (Stamp/Background) nastavena možnost Pozadí (Background).
 - Na kartě Vzhled stránky (Page Setup) v dialogovém okně Razítko/Pozadí (Stamp/Background) je vybrána možnost Vlastní razítko... (Define Stamp...) a je nakonfigurováno bitmapové razítko.

Poznámka

- V závislosti na obrázcích nemusí být výsledný efekt funkce Photo Optimizer PRO rozeznatelný.

[Začátek stránky ↕](#)

Průvodce pro pokročilé uživatele

Průvodce pro pokročilé uživatele > Tisk z počítače > Tisk z jiného aplikačního softwaru > Změna kvality tisku a úprava obrazových dat > Snížení fotografického šumu

P024

Snížení fotografického šumu

Je-li použit ovladač tiskárny XPS, není tato funkce k dispozici.

Pomocí funkce Snížení fotografického šumu (Photo Noise Reduction) lze snížit šum digitálního fotoaparátu a zlepšit kvalitu obrazu na digitálním výtisku.

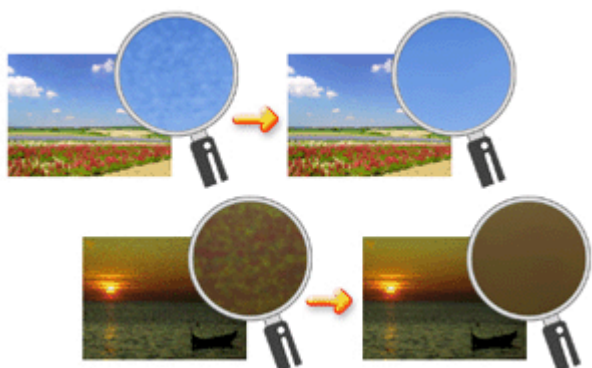

Chcete-li použít funkci Snížení fotografického šumu (Photo Noise Reduction), postupujte takto:

1. Otevřete okno nastavení ovladače tiskárny
2. Nastavte funkci Snížení fotografického šumu (Photo Noise Reduction)

Na kartě Efekty (Effects) zaškrtněte políčko Snížení fotografického šumu (Photo Noise Reduction) a vyberte úroveň Normální (Normal) nebo Silné (Strong).

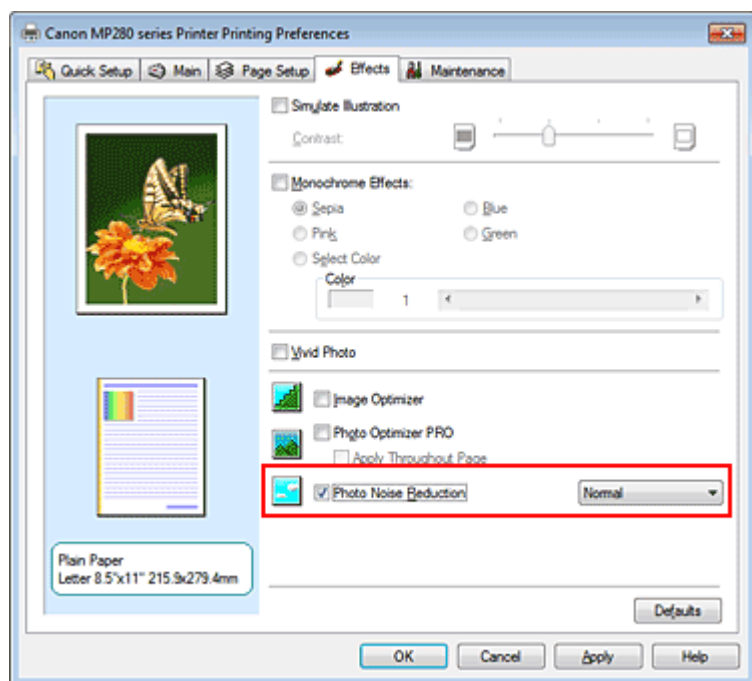

3. Dokončete nastavení

Klepněte na tlačítko OK.

Po spuštění tisku bude u vytištěného obrázku snížen fotografický šum způsobený fotoaparátem.

 Poznámka

- Ve většině případů se doporučuje zvolit úroveň Normální (Normal). Pokud ovšem při úrovni Normální (Normal) zůstává šum výrazný, vyberte úroveň Silné (Strong).
 - V závislosti na aplikaci a rozlišení obrázku nemusí být účinky snížení fotografického šumu znatelné.
 - Při použití této funkce na obrázky jiné než pořízené digitálním fotoaparátem může dojít k deformaci obrázků.
-

[Začátek stránky ↕](#)

Průvodce pro pokročilé uživatele

[Průvodce pro pokročilé uživatele](#) > [Tisk z počítače](#) > [Tisk z jiného aplikačního softwaru](#) > [Přehled ovladače tiskárny](#)

Přehled ovladače tiskárny

- ➔ [Operace s ovladačem tiskárny](#)
- ➔ [Ovladač tiskárny Canon IJ](#)
- ➔ [Ovladač tiskárny XPS](#)
- ➔ [Otevření okna nastavení ovladače tiskárny](#)
- ➔ [Karta Údržba](#)
- ➔ [Monitor stavu Canon IJ](#)
- ➔ [Náhled tiskárny Canon IJ](#)

[Začátek stránky](#) ↑



Operace s ovladačem tiskárny

MA-6368-V1.00



| Pokyny k používání (ovladač tiskárny) | Jak používat tuto příručku | Vytisknutí této příručky |

Různé metody tisku

- Tisk s využitím snadného nastavení
- Nastavení velikosti a orientace stránky
- Nastavení počtu kopií a pořadí tisku
- Nastavení okraje pro sešití
- Spuštění tisku bez ohraničení
- Tisk přizpůsobený velikosti stránky
- Tisk v měřítku
- Tisk rozvržené stránky
- Tisk plakátu
- Tisk brožury
- Oboustranný tisk
- Tisk razítka nebo pozadí
- Tisk obálky
- Zobrazení výsledků tisku před tiskem
- Nastavení rozměrů papíru (Uživatelská velikost)

Změna kvality tisku a úprava obrazových dat

- Výběr kombinace úrovně kvality tisku a metody tisku polotónů
- Tisk barevného dokumentu monochromaticky
- Nastavení opravy barev
- Nastavení vyvážení barev
- Nastavení jasu
- Nastavení intenzity
- Nastavení kontrastu
- Simulace ilustrace
- Reprezentace obrazových dat jedinou barvou
- Reprezentace obrazových dat technologií Vivid Colors
- Vyhlázení hrubých obrysů
- Změna vlastností barev pro zlepšení zbarvení
- Snížení fotografického šumu

Změna nastavení přístroje z počítače

- Změna nastavení možností tisku
- Registrace často používaného profilu tisku
- Nastavení požadované inkoustové kazety
- Správa napájení přístroje
- Snížení hlučnosti přístroje
- Změna provozního režimu přístroje

Provádění údržby z počítače

- Čištění tiskových hlav
- Čištění válečků pro podávání papíru
- Nastavení polohy tiskové hlavy
- Kontrola trysek tiskové hlavy
- Čištění vnitřku zařízení

Přehled ovladače tiskárny

- Ovladač tiskárny Canon IJ
- Ovladač tiskárny XPS
- Otevření okna nastavení ovladače tiskárny
- Karta Údržba
- Monitor stavu Canon IJ
- Náhled tiskárny Canon IJ

Aktualizace ovladačů MP Drivers

- Získání nejnovějších ovladačů MP Drivers
- Odstranění nepotřebných ovladačů MP Drivers
- Příprava před instalací ovladačů MP Drivers
- Instalace ovladačů MP Drivers

Dodatek

- Úprava tištěného dokumentu nebo přetisk z historie tisku
- Odstranění nepotřebné tiskové úlohy
- Sdílení tiskárny v síti

Průvodce pro pokročilé uživatele

Průvodce pro pokročilé uživatele > Tisk z počítače > Tisk z jiného aplikačního softwaru > Přehled ovladače tiskárny > Ovladač tiskárny Canon IJ

P025

Ovladač tiskárny Canon IJ

Ovladač tiskárny Canon IJ je software, který je nainstalovaný do počítače a umožňuje tisk dat pomocí tohoto přístroje.

Ovladač tiskárny Canon IJ převádí tisková data vytvořená aplikací v systému Windows na data, která umí tiskárna zpracovat, a odesílá takto převedená data do tiskárny.

Protože různé modely podporují různé formáty tiskových dat, potřebujete speciální verzi ovladače tiskárny Canon IJ pro každý z modelů.

Jak používat nápovědu k ovladači tiskárny

Nápovědu popisující nastavení ovladače můžete zobrazit na obrazovce předvoleb tisku v ovladači tiskárny Canon IJ.

- **Zobrazení všech popisů na kartě...**

Na každé kartě klepněte na tlačítko Nápověda (Help). Otevře se dialogové okno obsahující popis každé z položek karty.

Popis dialogového okna můžete zobrazit také klepnutím na odkaz v popisu položky.

- **Zobrazení popisu pro každou položku...**

Klepněte pravým tlačítkem na položku, o níž se chcete dozvědět více a poté klepněte na tlačítko Co je to? (What's This?).

Můžete také klepnout na tlačítko  Nápověda (Help) v pravé části záhlaví, pokud je zde zobrazeno, a poté na položku, o které se chcete dozvědět více.

Zobrazí se popis příslušné položky.

Příbuzné téma

➔ [Otevření okna nastavení ovladače tiskárny](#)



[Začátek stránky](#) ↕

Průvodce pro pokročilé uživatele

Průvodce pro pokročilé uživatele > Tisk z počítače > Tisk z jiného aplikačního softwaru > Přehled ovladače tiskárny > Ovladač tiskárny Canon IJ > Ovladač tiskárny XPS

P416

Ovladač tiskárny XPS

V systému Windows Vista s aktualizací SP1 nebo novější lze nainstalovat následující dva ovladače tiskárny:

- Ovladač tiskárny IJ
- Ovladač tiskárny XPS

Ovladač tiskárny XPS je vhodný k tisku z aplikace, která podporuje tisk XPS.

Důležité

- Abyste mohli použít ovladač tiskárny XPS, musí již být v počítači nainstalovaný standardní ovladač tiskárny IJ.
- S ovladačem tiskárny XPS nelze používat aplikační software šířený s tiskárnami, jako například Easy-PhotoPrint EX nebo My Printer.

Instalace ovladače tiskárny XPS

Vložte instalační disk CD-ROM (Setup CD-ROM) dodaný se zařízením a nainstalujte ovladač výběrem položky XPS Printer Driver (Ovladač XPS Printer Driver) v nabídce Uživatelská instalace (Custom Install).

Použití ovladače tiskárny XPS

Chcete-li při tisku použít ovladač tiskárny XPS, otevřete v používané aplikaci dialogové okno Tisk (Print) a vyberte možnost „název vaší tiskárny XPS“.



[Začátek stránky](#) ↑

Průvodce pro pokročilé uživatele

Průvodce pro pokročilé uživatele > Tisk z počítače > Tisk z jiného aplikačního softwaru > Přehled ovladače tiskárny > Ovladač tiskárny Canon IJ > Otevření okna nastavení ovladače tiskárny

P409

Otevření okna nastavení ovladače tiskárny

Okno ovladače tiskárny lze zobrazit pomocí používané aplikace nebo pomocí nabídky Start systému Windows.

Otevření okna ovladače tiskárny v aplikaci

Podle níže uvedeného postupu nakonfigurujete před tiskem profil tisku.

1. V aplikačním softwaru vyberte příkaz, který slouží k tisku.

Obvykle pomocí příkazu Tisk (Print) v nabídce Soubor (File) otevřete dialogové okno Tisk (Print).

2. Vyberte název modelu a klepněte na tlačítko Předvolby (Preferences) (nebo Vlastnosti (Properties))

Zobrazí se okno nastavení ovladače tiskárny.

Poznámka

- V závislosti na používané aplikaci se mohou lišit názvy příkazů a nabídek a může být nutné provést více kroků. Podrobné informace naleznete v uživatelské příručce k aplikaci.

Otevření okna ovladače tiskárny pomocí nabídky Start

Pomocí níže uvedeného postupu provedete údržbové operace, jako je čištění tiskové hlavy, nebo nakonfigurujete profil tisku společný pro všechny aplikační softwary.

1. V nabídce Start vyberte níže uvedené položky:

- Používáte-li systém Windows 7, klepněte postupně na položky Start -> Zařízení a tiskárny (Devices and Printers).
- Používáte-li systém Windows Vista, klepněte postupně na položky Start -> Ovládací panely (Control Panel) -> Hardware a zvuk (Hardware and Sound) -> Tiskárny (Printers).
- Používáte-li systém Windows XP, klepněte postupně na položky Start -> Ovládací panely (Control Panel) -> Tiskárny a jiný hardware (Printers and Other Hardware) -> Tiskárny a faxy (Printers and Faxes).

2. Pravým tlačítkem klepněte na ikonu s názvem modelu a poté v zobrazené nabídce vyberte možnost Předvolby tisku (Printing Preferences).

Zobrazí se okno nastavení ovladače tiskárny.

Důležité

- Otevřete-li okno nastavení tiskového ovladače pomocí příkazu Vlastnosti tiskárny (Printer properties) (v systému Windows 7) nebo Vlastnosti (Properties) (v systémech Windows Vista a Windows XP), zobrazí se karty týkající se funkcí systému Windows, jako například karta Porty (Ports) (nebo Upřesnit (Advanced)). Tyto karty se nezobrazí při otevírání pomocí příkazu Předvolby tisku (Printing Preferences) nebo pomocí aplikace. Informace o kartách týkajících se funkcí systému Windows naleznete v uživatelské příručce k systému Windows.



Průvodce pro pokročilé uživatele

Průvodce pro pokročilé uživatele > Tisk z počítače > Tisk z jiného aplikačního softwaru > Přehled ovladače tiskárny > Ovladač tiskárny Canon IJ > Karta Údržba

P410

Karta Údržba

Karta Údržba (Maintenance) umožňuje provádět údržbu přístroje nebo změnit jeho nastavení.

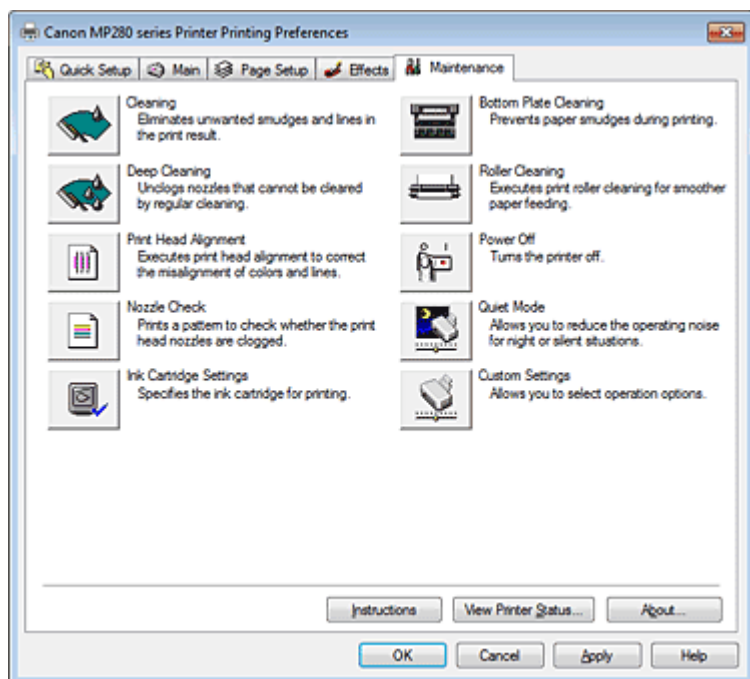

Funkce

- ➔ Čištění tiskových hlav
- ➔ Čištění válečků pro podávání papíru
- ➔ Nastavení polohy tiskové hlavy
- ➔ Kontrola trysek tiskové hlavy
- ➔ Čištění vnitřku zařízení
- ➔ Nastavení požadované inkoustové kazety
- ➔ Správa napájení přístroje

Související funkce

- ➔ Snížení hlučnosti přístroje
- ➔ Změna provozního režimu přístroje



Začátek stránky ↕

Průvodce pro pokročilé uživatele

Průvodce pro pokročilé uživatele > Tisk z počítače > Tisk z jiného aplikačního softwaru > Přehled ovladače tiskárny > Monitor stavu Canon IJ

P411

Monitor stavu Canon IJ

Používáte-li ovladač tiskárny XPS, při čtení těchto informací nahraďte odkaz „Monitor stavu Canon IJ“ odkazem „Monitor stavu Canon IJ XPS“.

Monitor stavu Canon IJ je softwarová aplikace, která na obrazovce systému windows zobrazuje stav tiskárny a průběh tisku. Stav tiskárny je oznamován pomocí obrázků, ikon a zpráv.

Spuštění aplikace Monitor stavu Canon IJ

Aplikace Monitor stavu Canon IJ se spouští automaticky po odeslání dat do tiskárny. Po spuštění se na hlavním panelu objeví tlačítko aplikace Monitor stavu Canon IJ.



Na hlavním panelu klepněte na tlačítko monitoru stavu. Zobrazí se okno aplikace Monitor stavu Canon IJ.

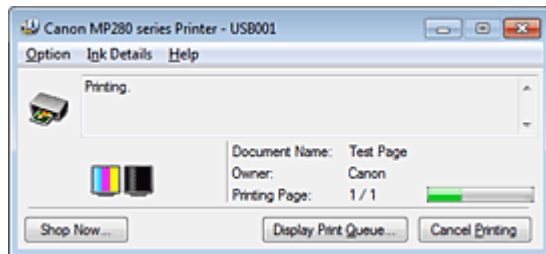

Poznámka

- Chcete-li spustit aplikaci Canon IJ Status Monitor, přestože neprobíhá tisk, otevřete [okno nastavení ovladače tiskárny](#) a na kartě Údržba (Maintenance) klepněte na tlačítko Zobrazit stav tiskárny... (View Printer Status...).
- Informace zobrazené v okně Monitor stavu Canon IJ se mohou lišit v závislosti na zemi nebo oblasti, kde je zařízení používáno.

Když dojde k chybám

Vyskytnou-li se chyby (například, pokud v tiskárně dojde papír nebo dochází inkoust), automaticky se zobrazí aplikace Monitor stavu Canon IJ.

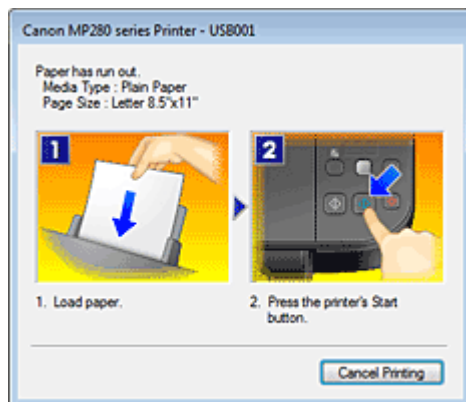

V takovém případě proveďte příslušnou akci podle uvedeného postupu.

Průvodce pro pokročilé uživatele

Průvodce pro pokročilé uživatele > Tisk z počítače > Tisk z jiného aplikačního softwaru > Přehled ovladače tiskárny > Náhled tiskárny Canon IJ

P412

Náhled tiskárny Canon IJ

Náhled tiskárny Canon IJ je aplikace, která ještě před tiskem zobrazí, jak bude vypadat výsledný tisk.

Náhled vychází z informací, které jsou nastaveny v ovladači tiskárny a umožňuje zkontrolovat rozvržení dokumentu, pořadí tisku a počet stránek. Můžete také změnit nastavení typu média.

Pokud chcete před tiskem zobrazit náhled, otevřete [okno nastavení ovladače tiskárny](#), klepněte na kartu Rychlé nastavení (Quick Setup) na kartě Hlavní (Main) a zaškrtněte políčko Náhled před tiskem (Preview before printing).

Pokud nechcete náhled před tiskem zobrazit, zrušte zaškrtnutí tohoto políčka.

Důležité

- Používáte-li ovladač tiskárny XPS, přečtěte si část „[Úprava tištěného dokumentu nebo přetisk z historie tisku](#)“.

Příbuzné téma

[➔ Zobrazení výsledků tisku před tiskem](#)

[Začátek stránky](#) 

Průvodce pro pokročilé uživatele

Průvodce pro pokročilé uživatele > Tisk pomocí ovládacího panelu přístroje

Tisk pomocí ovládacího panelu přístroje

➔ Kopírování

[Začátek stránky ↕](#)

Průvodce pro pokročilé uživatele

Průvodce pro pokročilé uživatele > Tisk pomocí ovládacího panelu přístroje > Kopírování

Kopírování

- ➔ Vytváření kopií
- ➔ Zmenšení nebo zvětšení kopie
- ➔ Použití užitečných funkcí kopírování

[Začátek stránky](#) ↑

Průvodce pro pokročilé uživatele

[Průvodce pro pokročilé uživatele](#) > [Tisk pomocí ovládacího panelu přístroje](#) > [Kopírování](#) > [Vytváření kopií](#)

U031

Vytváření kopií

Základní postup vytváření kopií naleznete v části [Kopírování](#).

- ➔ [Zmenšení nebo zvětšení kopie](#)
- ➔ [Použití užitečných funkcí kopírování](#)

[Začátek stránky](#) ↑

Průvodce pro pokročilé uživatele

Průvodce pro pokročilé uživatele > Tisk pomocí ovládacího panelu přístroje > Kopírování > Zmenšení nebo zvětšení kopie

U033

Zmenšení nebo zvětšení kopie

Funkce kopírování Přizpůsobit na stránku umožňuje kopírovat originál automaticky zvětšený nebo zmenšený tak, aby odpovídal vybrané velikosti stránky.

Poznámka

- Velikost papíru vloženého v zadní přihrádce můžete přepínat mezi formáty A4 a Letter (8,5" x 11") bez ohledu na velikost indikovanou na ovládacím panelu.
➔ Přepínání velikosti stránky mezi formáty A4 a Letter

1. Zkontrolujte, zda je přístroj zapnut.
2. Vložte do zadní přihrádky běžný papír.
3. Položte originál na sklo skeneru.
4. Opakovaným stisknutím tlačítka **Papír (Paper)** vyberte velikost stránky a typ média vloženého v kroku 2.

Poznámka

- Pokud je jako typ média vybrán běžný papír, originál se kopíruje s ohraničením. Pokud je jako typ média vybrán fotografický papír, originál se kopíruje bez okrajů a vyplní celou stránku.

5. Stiskněte tlačítko **Přizpůs. na str. (Fit to Page)**.

Rozsvítí se kontrolka tlačítka **Přizpůs. na str. (Fit to Page)**

Poznámka

- Opětovným stisknutím tlačítka **Přizpůs. na str. (Fit to Page)** tento styl kopírování stornujete. Při stisknutí tlačítka **Přizpůs. na str. (Fit to Page)** kontrolka **Přizpůs. na str. (Fit to Page)** zhasne a tento styl kopírování se stornuje.
- Tlačítko **Přizpůs. na str. (Fit to Page)** lze použít pouze s funkcí kopírování.

6. Určete počet kopií (max. 20 kopií).

Vytvoření 1 až 9 kopií nebo 20 kopií

Zobrazte požadovaný počet kopií na displeji LED. Po každém stisknutí tlačítka **+** se počet kopií na displeji LED zvýší o jednu.

Pokud se na displeji LED zobrazí následující informace, počet kopií se nastaví na „20“. Po dalším stisknutí tlačítka **+** se znovu zobrazí počet „1“.



Vytvoření 10 až 19 kopií

1. Opakovaně stiskněte tlačítko **+**, dokud displej LED nevypadá jako na následujícím obrázku.



2. Vložte pouze požadovaný počet listů ke kopírování.

Poznámka

- Stisknutím tlačítka **Zastavit/Reset (Stop/Reset)** vrátíte počet kopií na 1.

7. Chcete-li kopírovat barevně, stiskněte tlačítko **Barevný (Color)**. Chcete-li kopírovat černobíle, stiskněte tlačítko **Černý (Black)**.

Přístroj začne kopírovat s přizpůsobením na stránku.

Po dokončení kopírování odeberte originál ze skla skeneru.

Vytvoření 10 až 19 kopií

Pokud je veškerý vložený papír spotřebován, zobrazí se chybová zpráva. Stisknutím tlačítka

Zastavit/Reset (Stop/Reset) chybu uvolníte.

Důležité

- Před dokončením kopírování neotvírejte kryt dokumentů ani neberte fotografii nebo film ze skla skeneru.

Poznámka

- Chcete-li kopírování zrušit, stiskněte tlačítko **Zastavit/Reset (Stop/Reset)**.
- **Nastavení kvality tisku na hodnotu „Rychlý“ (prioritou rychlost)**
Kvalitu tisku „Rychlý“ (prioritou rychlost) můžete nastavit pouze v případě, že je jako typ média vybrán běžný papír formátu A4 nebo Letter.

1. V kroku 7 stiskněte a alespoň 2 sekundy podržte tlačítko **Barevný (Color)** nebo **Černý (Black)**.

Kontrolka LED jednou blikne.

2. Uvolněte tlačítko.

Přístroj začne kopírovat.

Pokud je kvalita tisku nastavena na „Rychlý“, má rychlost tisku přednost před kvalitou. Pokud chcete, aby byla upřednostněna kvalita, stiskněte tlačítko **Barevný (Color)** nebo **Černý (Black)** na dobu kratší než 2 sekundy, přístroj začne kopírovat v tiskové kvalitě „Standardní“.

Průvodce pro pokročilé uživatele

Průvodce pro pokročilé uživatele > Tisk pomocí ovládacího panelu přístroje > Kopírování > Použití užitečných funkcí kopírování

U036

Použití užitečných funkcí kopírování

- **Přepínání velikosti stránky mezi formáty A4 a Letter**

Velikost papíru vloženého do zadní přihrádky můžete přepínat mezi formáty A4 a Letter.

➔ Přepínání velikosti stránky mezi formáty A4 a Letter

- **Kopie bez ohraničení**

Obrázky můžete kopírovat tak, aby vyplnily celou stránku a nevznikaly okraje.

➔ Kopírování bez okrajů (Kopírování bez ohraničení)

[Začátek stránky](#) ↑

Průvodce pro pokročilé uživatele

Průvodce pro pokročilé uživatele > Tisk pomocí ovládacího panelu přístroje > Kopírování > Použití užitečných funkcí kopírování > Přepínání velikosti stránky mezi formáty A4 a Letter

U097

Přepínání velikosti stránky mezi formáty A4 a Letter

Velikost papíru vloženého do zadní přihrádky můžete přepínat mezi formáty A4 a Letter.

Toto nastavení je vhodné, pokud do zadní přihrádky obvykle vkládáte papír formátu Letter bez ohledu na indikaci velikosti stránky A4 na ovládacím panelu a naopak.

1. Opakovaně stiskněte tlačítko **Údržba (Maintenance)**, dokud displej LED nevypadá jako na následujícím obrázku.



2. Stisknutím tlačítka **Černý (Black)** vyberte formát A4, nebo stisknutím tlačítka **Barevný (Color)** vyberte formát Letter.

Poznámka

- Pokud přepnete velikost papíru na formát A4 nebo Letter, vložte papír vybraného formátu bez ohledu na velikost indikovanou na ovládacím panelu.
Pokud je velikost stránky nastavena na formát A4, vložte běžný nebo fotografický papír formátu A4.
Pokud je velikost stránky nastavena na formát Letter, vložte běžný nebo fotografický papír formátu Letter.
- Toto nastavení zůstane zachováno i po vypnutí přístroje.

[Začátek stránky](#) ↑

Průvodce pro pokročilé uživatele

Průvodce pro pokročilé uživatele > Tisk pomocí ovládacího panelu přístroje > Kopírování > Použití užitečných funkcí kopírování > Kopírování bez okrajů (Kopírování bez ohraničení)

U039

Kopírování bez okrajů (Kopírování bez ohraničení)

Obrázky můžete kopírovat na fotografický papír tak, aby vyplnily celou stránku a nevznikaly okraje.

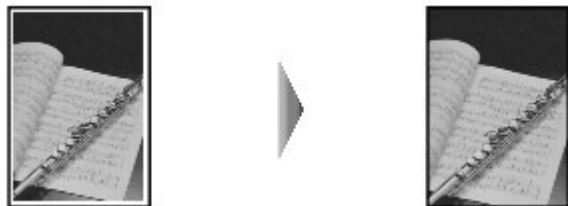

1. Zkontrolujte, zda je přístroj zapnut.
2. Vložte do zadní přihrádky fotografický papír.
3. Stisknutím tlačítka **Papír (Paper)** vyberte velikost stránky.

Vyberte velikost papíru vloženého do zadní přihrádky.

Poznámka

- Velikost papíru vloženého do zadní přihrádky můžete přepínat mezi formáty A4 a Letter.
➔ [Přepínání velikosti stránky mezi formáty A4 a Letter](#)
- Pokud je vybraná velikost stránky pro běžný papír, není kopírování bez okrajů k dispozici.

4. Stiskněte tlačítko **Přizpůs. na str. (Fit to Page)**.

Rozsvítí se kontrolka tlačítka **Přizpůs. na str. (Fit to Page)**

Poznámka

- Opětovným stisknutím tlačítka **Přizpůs. na str. (Fit to Page)** kopírování bez okrajů zrušíte. Při stisknutí tlačítka **Přizpůs. na str. (Fit to Page)** kontrolka **Přizpůs. na str. (Fit to Page)** zhasne a tento styl kopírování se stornuje.
- Tlačítko **Přizpůs. na str. (Fit to Page)** lze použít pouze s funkcí kopírování.

5. Určete počet kopií (max. 20 kopií).

Vytvoření 1 až 9 kopií nebo 20 kopií

Zobrazte požadovaný počet kopií na displeji LED. Po každém stisknutí tlačítka **+** se počet kopií na displeji LED zvýší o jednu.

Pokud se na displeji LED zobrazí následující informace, počet kopií se nastaví na „20“. Po dalším stisknutí tlačítka **+** se znovu zobrazí počet „1“.



Vytvoření 10 až 19 kopií

1. Opakovaně stiskněte tlačítko **+**, dokud displej LED nevypadá jako na následujícím obrázku.



2. Vložte pouze požadovaný počet listů ke kopírování.

Poznámka

- Stisknutím tlačítka **Zastavit/Reset (Stop/Reset)** vrátíte počet kopií na 1.

-
6. Chcete-li kopírovat barevně, stiskněte tlačítko **Barevný (Color)**. Chcete-li kopírovat černobíle, stiskněte tlačítko **Černý (Black)**.

Přístroj spustí kopírování bez okrajů.

Po dokončení kopírování odeberte originál ze skla skeneru.

Vytvoření 10 až 19 kopií

Pokud je veškerý vložený papír spotřebován, zobrazí se chybová zpráva. Stisknutím tlačítka

Zastavit/Reset (Stop/Reset) chybu uvolníte.

Důležité

- Před dokončením kopírování neotvírejte kryt dokumentů ani neberte fotografii nebo film ze skla skeneru.

Poznámka

- Na okrajích může dojít k mírnému oříznutí, protože kopírovaný obraz se zvětšuje, aby pokryl celou stránku.
- Chcete-li kopírování zrušit, stiskněte tlačítko **Zastavit/Reset (Stop/Reset)**.

[Začátek stránky](#) ↑

Průvodce pro pokročilé uživatele

Průvodce pro pokročilé uživatele > Skenování

Skenování

- ➔ Skenování obrázků
- ➔ Skenování pomocí ovládacího panelu zařízení
- ➔ Skenování z přiloženého aplikačního softwaru
- ➔ Skenování z jiného aplikačního softwaru
- ➔ Další metody skenování

[Začátek stránky](#) ↑

Průvodce pro pokročilé uživatele

[Průvodce pro pokročilé uživatele](#) > [Skenování](#) > [Skenování obrázků](#)

Skenování obrázků

- ➔ [Skenování obrázků](#)
- ➔ [Před skenováním](#)
- ➔ [Umístění dokumentů](#)

[Začátek stránky](#) ↑

Průvodce pro pokročilé uživatele

Průvodce pro pokročilé uživatele > Skenování > Skenování obrázků > Skenování obrázků

U046

Skenování obrázků

Obrázky můžete skenovat ze zařízení a snadno je ukládat do počítače.

Při skenování obrázků z aplikace v počítači můžete také upřesnit nastavení skenování.

Podle účelu vyberte metodu skenování.

- ➡ Předávání naskenovaných dat do počítače pomocí ovládacího panelu přístroje
- ➡ Skenování z přiloženého aplikačního softwaru
- ➡ Skenování z jiného aplikačního softwaru

[Začátek stránky ↑](#)

Průvodce pro pokročilé uživatele

[Průvodce pro pokročilé uživatele](#) > [Skenování](#) > [Skenování obrázků](#) > [Před skenováním](#)

U047

Před skenováním

Ujistěte se, že skenovaný originál splňuje požadavky na originály skenované ze skla skeneru.

Informace o požadavcích a vkládání originálů na sklo skeneru naleznete v části [Umístění dokumentů](#).

[Začátek stránky](#) ↑

Průvodce pro pokročilé uživatele

Průvodce pro pokročilé uživatele > Skenování > Skenování obrázků > Umístění dokumentů

S005

Umístění dokumentů

Informace o umístění dokumentů na sklo zařízení. Dokumenty umístěte správně podle typu skenovaného dokumentu. V opačném případě se dokument nemusí naskenovat správně.

► Důležité

- Nepokládejte žádné předměty na kryt dokumentů. Při otvírání krytu dokumentů by tyto předměty mohly zapadnout do přístroje. To může způsobit poškození přístroje.
- Během skenování musí být zavřený kryt.

Umístění dokumentů

Chcete-li přístroji umožnit zjistit typ nebo velikost dokumentu automaticky, umísťujte dokumenty tak, jak je popsáno níže.

► Důležité

- Při skenování zadáním velikosti dokumentu v programu MP Navigator EX nebo ScanGear (ovladač skeneru) zarovnejte horní roh dokumentu do rohu označeného šipkou (značkou pro zarovnání) na skle.
- Fotografie oříznuté do nejrůznějších tvarů a čtvercové dokumenty se stranou menší než 3 cm (1,18 palce) nelze při skenování přesně oříznout.
- Reflexní štítky na discích nemusí být naskenovány správně.

Fotografie, pohlednice, vizitky nebo disky BD, DVD či CD	Časopisy, noviny nebo textové dokumenty
<div data-bbox="142 1136 646 1262"> </div> <div data-bbox="344 1276 441 1354"> </div> <p data-bbox="116 1381 444 1409">Umístění jednoho dokumentu</p> <p data-bbox="116 1423 634 1566">Umístěte dokument na sklo skenovanou stranou dolů tak, aby mezi okrajem (oblastí se šikmými proužky) skla skeneru a okrajem dokumentu zůstala mezera alespoň 1 cm (0,39 palce). Části umístěné do šrafované oblasti nelze skenovat.</p> <div data-bbox="116 1570 617 1938"> </div> <div data-bbox="116 1965 274 2007"> <p>► Důležité</p> </div>	<div data-bbox="768 1136 1141 1262"> </div> <div data-bbox="911 1276 1008 1354"> </div> <p data-bbox="683 1373 1203 1516">Umístěte dokument na sklo skeneru lícem dolů a zarovnejte horní roh dokumentu do rohu skla skeneru označeného šipkou (značka pro zarovnání). Části umístěné do šrafované oblasti nelze skenovat.</p> <div data-bbox="683 1520 1183 1887"> </div> <div data-bbox="683 1915 841 1957"> <p>► Důležité</p> </div> <div data-bbox="699 1969 1148 1997"> <ul style="list-style-type: none"> ■ Prstor velikosti 1 mm (0,039 palce) od </div>

- Velké dokumenty (například fotografie formátu A4), které nelze umístit dále od okraje nebo šípky (značky pro zarovnání) na desce, je možné uložit jako soubor PDF. Chcete-li je uložit v jiném formátu než ve formátu PDF, upřesněte při skenování formát souboru.

Umístění více dokumentů

Dokumenty umístěte alespoň 1 cm (0,39 palce) od okrajů (oblast se šikmými proužky) skla skeneru a stejnou vzdálenost nechte i mezi dokumenty. Části umístěné do šrafované oblasti nelze skenovat.

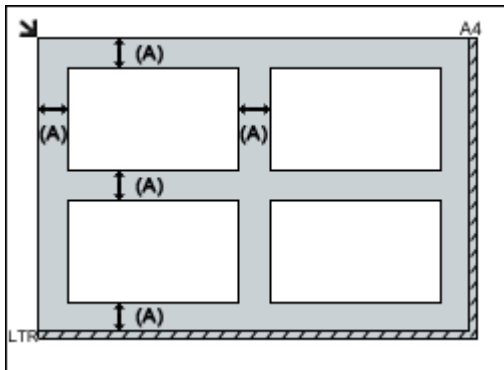

(A) Více než 1 cm (0,39 palce)

Poznámka

- Na sklo lze umístit až 12 dokumentů.
- Pozice pootočených dokumentů (do 10 stupňů) jsou upraveny automaticky.

značky pro zarovnání není možné skenovat.

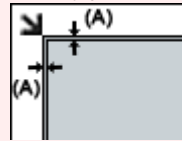

(A) 1 mm (0,039 palce)

Průvodce pro pokročilé uživatele

[Průvodce pro pokročilé uživatele](#) > [Skenování](#) > [Skenování pomocí ovládacího panelu zařízení](#)

Skenování pomocí ovládacího panelu zařízení

- ➔ Předávání naskenovaných dat do počítače pomocí ovládacího panelu přístroje
- ➔ Dodatek: Různá nastavení skenování

[Začátek stránky](#) ↕

Průvodce pro pokročilé uživatele

Průvodce pro pokročilé uživatele > Skenování > Skenování pomocí ovládacího panelu zařízení > Předávání naskenovaných dat do počítače pomocí ovládacího panelu přístroje

U051

Předávání naskenovaných dat do počítače pomocí ovládacího panelu přístroje

Naskenovaná data lze pomocí ovládacího panelu zařízení předat do počítače.

Zařízení automaticky rozpozná typ originálu vloženého na skleněnou desku a předá obrázek do počítače v optimalizované velikosti a rozlišení.

Důležité

- Originály vkládejte správným způsobem v závislosti na jejich typu. V opačném případě nemusí být některé originály naskenovány správně.
- V tématu [Umístění dokumentů](#) je popsán způsob, jakým se pokládá originál na sklo skeneru.
- Skenovat lze následující položky:
Fotografie, pohlednice, vizitky, časopisy, noviny, dokumenty a disky BD, DVD nebo CD.
- Následující nelze skenovat správně.
 - Fotografie formátu A4.
 - Dokumenty menší než 127 mm x 178 mm (5 x 7 palců), například stránky brožury s odřiznutým hřebenem.
 - Originály na tenkém bílém papíře.
 - Dlouhé a úzké originály (například panoramatické fotografie).

Před předáním naskenovaných dat do počítače ověřte splnění těchto podmínek:

- **Jsou nainstalovány nezbytné aplikace (ovladače MP Drivers a nástroj**

MP Navigator EX).

Pokud aplikace (ovladače MP Drivers a nástroj MP Navigator EX) nejsou nainstalovány, vložte do jednotky v počítači *instalační disk CD-ROM (Setup CD-ROM)*, spusťte možnost Uživatelská instalace (Custom Install) a výběrem položky MP Drivers a programu MP Navigator EX zahajte instalaci.

- **Přístroj je správně připojen k počítači.**

Ujistěte se, že je přístroj správně připojen k počítači.

Neodpojujte kabel USB, když zařízení skenuje obrázky nebo když je počítač v pohotovostním nebo úsporném režimu.

- **V aplikaci MP Navigator EX je zadán cíl a název souboru.**

V aplikaci MP Navigator EX můžete zadat cíl a název souboru. Podrobnosti o provádění nastavení nebo počátečních nastaveních naleznete v části [Karta Nastavení tlačítek skeneru \(Scanner Button Settings\)](#) (uložení do počítače).

Poznámka

- Při skenování pomocí ovládacího panelu přístroje se automaticky zjistí typ dokumentu a automaticky se nastaví velikost dokumentu a rozlišení.

1. Zkontrolujte, zda je přístroj zapnut.

2. Položte originál na sklo skeneru.

Poznámka

- V tématu [Umístění dokumentů](#) je popsán způsob, jakým se pokládá originál na sklo skeneru.

3. Stiskněte tlačítko **SKENOVAT (SCAN)**.

Spustí se skenování a obrázky budou předány do počítače podle nastavení zadaných v aplikaci MP Navigator EX.

Po dokončení skenování odeberte originál ze skla skeneru.

4. Vyberte program MP Navigator EX 4.0

Postup v systému Windows 7 nebo Windows Vista:

Po stisknutí tlačítka **SKENOVAT (SCAN)** se může dojít k zobrazení obrazovka pro výběr programu. V tomto případě vyberte program MP Navigator EX Ver4.0 a klepněte na tlačítko OK.

Program MP Navigator EX můžete nastavit tak, aby se spustil po každém stisknutí tlačítka **SKENOVAT (SCAN)**. Podrobnosti naleznete v části [Pro uživatele systému Windows](#).

Pokud používáte systém Windows XP:

Po prvním stisknutí tlačítka **SKENOVAT (SCAN)** se může zobrazit obrazovka pro výběr programu. V takovém případě zadejte použití programu MP Navigator EX Ver4.0, vyberte možnost Pro tuto akci vždy použít tento program (Always use this program for this action) a klepněte na tlačítko OK. Příště se program MP Navigator EX spustí automaticky.

Důležité

- Pokud není poloha nebo velikost obrázku naskenována správně v závislosti na typu originálu, vyhledejte informace v části [Skenování fotografií a dokumentů](#) a změňte v programu MP Navigator EX nastavení Typ dokumentu (Document Type) a Velikost dokumentu (Document Size) tak, aby se shodovala se skenovaným originálem.

Pokud chcete skenovat originály s upřesněným nastavením nebo chcete upravit nebo vytisknout naskenované obrázky, postupujte takto:

Pokud skenujete originály z počítače pomocí programu MP Navigator EX, můžete upravit naskenované obrázky například pomocí optimalizace nebo oříznutí.

Můžete také upravit nebo vytisknout naskenované obrázky pomocí dodaného aplikačního softwaru, který umožňuje jejich lepší využití.

➔ [Začínáme se skenováním](#)

Poznámka

- Ke skenování originálů pomocí tohoto zařízení můžete použít software kompatibilní s ovladači WIA a Ovládací panely (pouze v systému Windows XP).
- Další informace naleznete v kapitole [Další metody skenování](#).
- Podrobnosti o převodu skenovaného dokumentu na text naleznete v části [Úprava souborů](#).

Průvodce pro pokročilé uživatele

Průvodce pro pokročilé uživatele > Skenování > Skenování pomocí ovládacího panelu zařízení > Dodatek: Různá nastavení skenování

S010

Dodatek: Různá nastavení skenování

- **Zadání způsobu reakce na příkazy při skenování pomocí ovládacího panelu zařízení**
 - ➔ Výběr reakce na příkazy z ovládacího panelu pomocí programu MP Navigator EX

[Začátek stránky](#) ↕

Průvodce pro pokročilé uživatele

Průvodce pro pokročilé uživatele > Skenování > Skenování pomocí ovládacího panelu zařízení > Dodatek: Různá nastavení skenování > Výběr reakce na příkazy z ovládacího panelu pomocí programu MP Navigator EX

S007

MP Navigator EX

Výběr reakce na příkazy z ovládacího panelu pomocí programu MP Navigator EX

Program MP Navigator EX umožňuje určit chování při skenování pomocí ovládacího panelu zařízení.

1. Spustíte program MP Navigator EX.
→ Spuštění programu MP Navigator EX
2. Klepněte na položku Předvolby (Preferences).

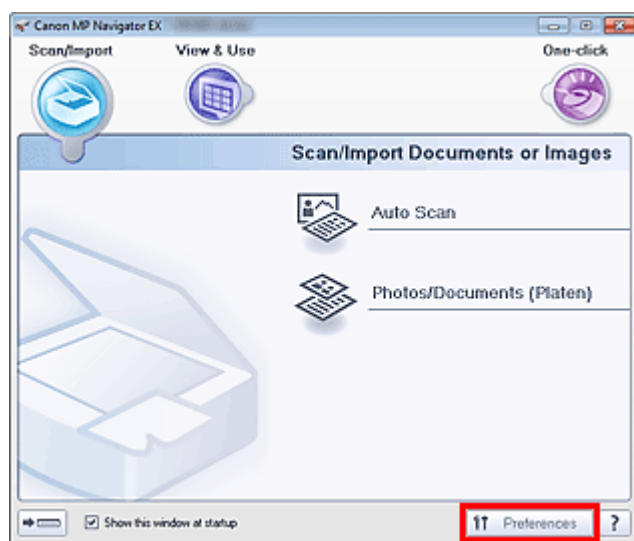

Otevře se dialogové okno Předvolby (Preferences).

Poznámka

- Dialogové okno Předvolby (Preferences) lze také otevřít klepnutím na položku Předvolby (Preferences) na obrazovce režimu rychlé volby.

3. Na kartě Nastavení tlačítek skeneru (Scanner Button Settings) zadejte možnosti v poli Akce (Actions).

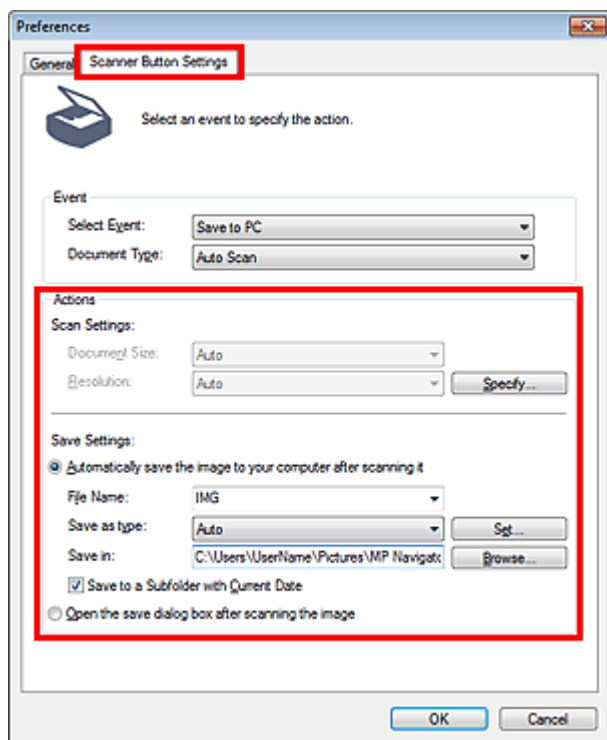

Poznámka

- Podrobnosti jsou uvedeny v následující části.
 - ➔ Karta Nastavení tlačítek skeneru (Scanner Button Settings) (uložení do počítače)

4. Klepněte na tlačítko OK.

Pokud zahájíte skenování pomocí ovládacího panelu zařízení, bude operace provedena podle nastavení.

[Začátek stránky ↕](#)

Průvodce pro pokročilé uživatele

Průvodce pro pokročilé uživatele > Skenování > Skenování z přiloženého aplikačního softwaru

Skenování z přiloženého aplikačního softwaru

- ➔ Informace o programu MP Navigator EX (dodávaný software skeneru)
- ➔ Začínáme se skenováním
- ➔ Užitečné funkce programu MP Navigator EX
- ➔ Využití obrazů v programu MP Navigator EX
- ➔ Obrazovky programu MP Navigator EX
- ➔ Dodatek: Otevírání jiných souborů než naskenovaných obrazů

[Začátek stránky ↕](#)

Průvodce pro pokročilé uživatele

Průvodce pro pokročilé uživatele > Skenování > Skenování z přiloženého aplikačního softwaru > Informace o programu MP Navigator EX (dodávaný software skeneru)

S101

MP Navigator EX

Informace o programu MP Navigator EX (dodávaný software skeneru)

MP Navigator EX je aplikace umožňující snadné skenování fotografií a dokumentů. Je vhodná i pro začátečníky.

Důležité

- Program MP Navigator EX se po stisknutí tlačítka na ovládacím panelu zařízení nemusí spustit. V takovém případě restartujte počítač.
- Používejte výchozí velikost písma operačního systému. V opačném případě se obrazovky softwaru nemusí zobrazit správně.

Možnosti použití tohoto softwaru

Pomocí tohoto softwaru lze současně skenovat více dokumentů nebo skenovat obrazy větší než sklo skeneru. Naskenované obrazy lze dále uložit, připojit k e-mailu nebo vytisknout pomocí dodaných aplikací.

Obrazovky

Program MP Navigator EX má dva typy hlavní nabídky: obrazovku režimu procházení a obrazovku režimu rychlé volby.

Obrazovka režimu procházení

Z obrazovky režimu procházení lze spustit různé úlohy, včetně běžného skenování, skenování pomocí programu ScanGear (ovladač skeneru) a zlepšování či úpravy obrazů.

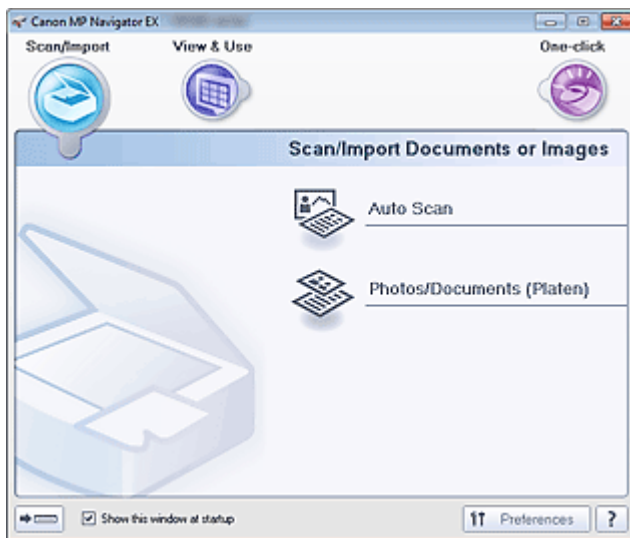

Obrazovka režimu rychlé volby

Čelý proces od skenování po uložení obrazu a další operace lze provést pouhým klepnutím na odpovídající ikonu na obrazovce rychlé volby.

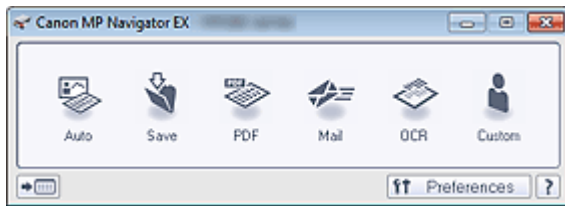

Okno Sken/Import (Scan/Import)

Okno Sken/Import (Scan/Import) slouží ke skenování fotografií a dokumentů.

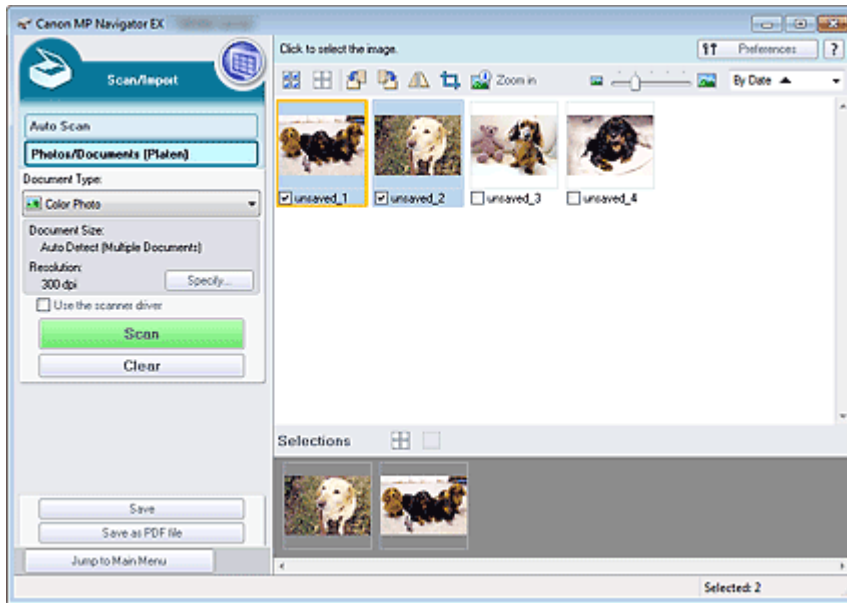

Okno Zobr a použít (View & Use)

Okno Zobr a použít (View & Use) umožňuje vybrat, co chcete provést s naskenovanými obrazy.

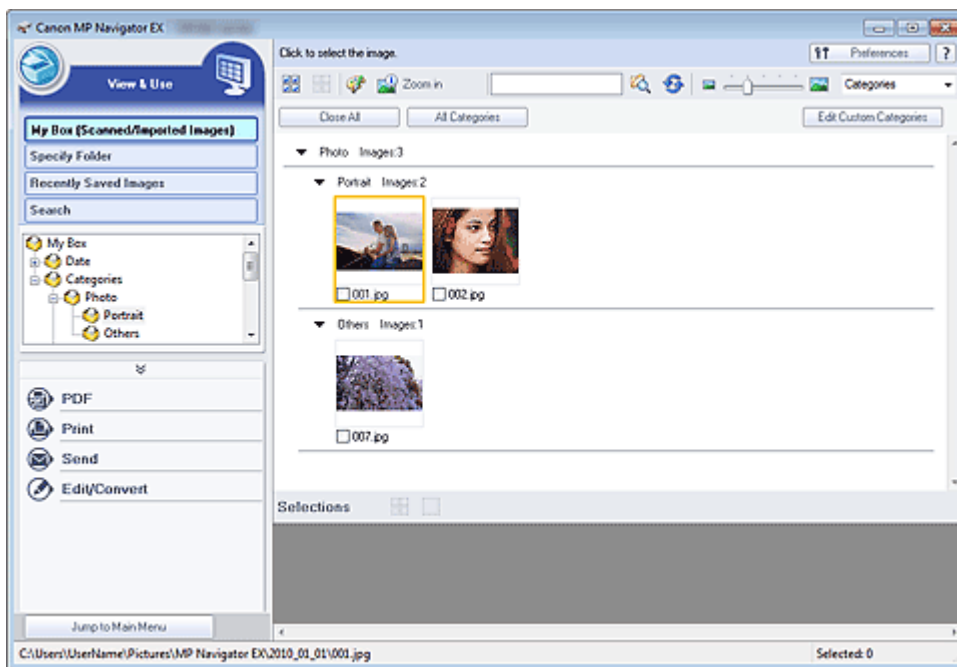

Poznámka

- Formáty dat (přípony souborů) podporované aplikací MP Navigator EX jsou popsány v části „Formáty souborů“.

Průvodce pro pokročilé uživatele

Průvodce pro pokročilé uživatele > Skenování > Skenování z přiloženého aplikačního softwaru > Začínáme se skenováním

S100

MP Navigator EX

Začínáme se skenováním

Zkouška skenování pomocí programu MP Navigator EX.

- **Spuštění programu MP Navigator EX**
 - ➔ Spuštění programu MP Navigator EX
- **Skenování s jednoduchou operací**
 - ➔ Snadné skenování v režimu automatického skenování
- **Skenování dokumentů, fotografií, časopisů atd. ze skla**
 - ➔ Skenování fotografií a dokumentů
- **Skenování dvou nebo více fotografií (malých dokumentů) zároveň**
 - ➔ Skenování většího počtu dokumentů současně
- **Skenování obrazů větších než sklo skeneru**
 - ➔ Skenování obrazů větších než sklo skeneru (Průvodce spojením)
- **Snadné skenování podle účelu (skenování a ukládání, přikládání k e-mailu atd.)**
 - ➔ Snadné skenování použitím rychlé volby

[Začátek stránky](#) ↕

Průvodce pro pokročilé uživatele

Průvodce pro pokročilé uživatele > Skenování > Skenování z přiloženého aplikačního softwaru > Začínáme se skenováním > Spuštění programu MP Navigator EX

S111

MP Navigator EX

Spuštění programu MP Navigator EX

Spuštění programu MP Navigator EX

1. V nabídce Start klepněte postupně na položky Všechny programy (All Programs) > Canon Utilities > MP Navigator EX 4.0 > MP Navigator EX 4.0.

Spustí se program MP Navigator EX.

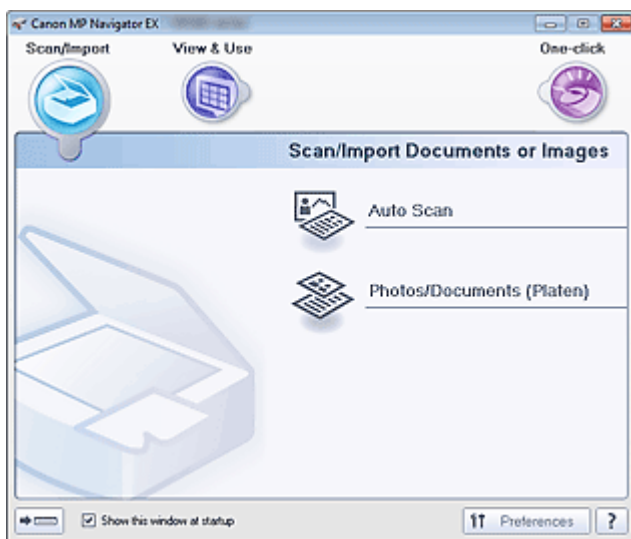

Spuštění režimu rychlé volby

1. Klepněte na tlačítko  (Přepnout režim) v levé dolní části obrazovky.

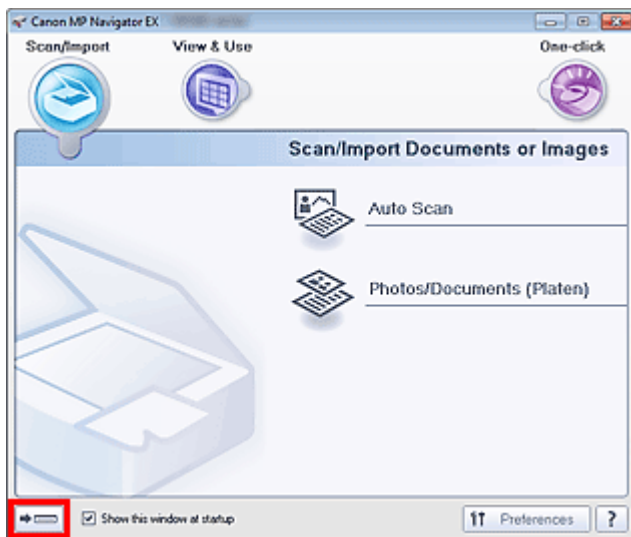

Zobrazí se obrazovka režimu rychlé volby.

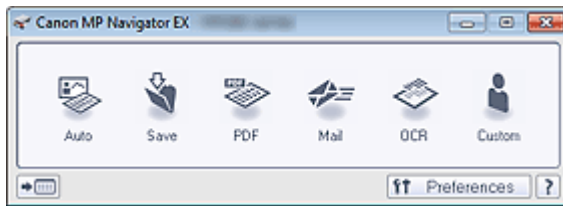

Poznámka

- Pokud chcete vždy po spuštění zobrazit obrazovku režimu procházení, zaškrtněte v obrazovce režimu procházení políčko Zobrazit toto okno při spuštění (Show this window at startup). Pokud toto políčko není zaškrtnuté, zobrazí se po spuštění poslední použitá obrazovka.

[Začátek stránky](#)

Průvodce pro pokročilé uživatele

Průvodce pro pokročilé uživatele > Skenování > Skenování z přiloženého aplikačního softwaru > Začínáme se skenováním > Snadné skenování v režimu automatického skenování

S108

MP Navigator EX

Snadné skenování v režimu automatického skenování

Umožňuje snadné skenování dokumentů s automatickým rozpoznáním typu dokumentu.

► Důležité

- Podporovány jsou následující typy dokumentů: fotografie, pohlednice, vizitky, časopisy, noviny, textové dokumenty a disky BD, DVD a CD. Chcete-li skenovat jiné dokumenty, určete typ dokumentu.
➔ Skenování fotografií a dokumentů

- Umístěte dokument na sklo skeneru.
➔ Umístění dokumentů
- Spusťte program MP Navigator EX o otevřete obrazovku režimu procházení.
➔ Spuštění programu MP Navigator EX
- Na obrazovce Sken/Import (Scan/Import) klepněte na položku Automatické skenování (Auto Scan).

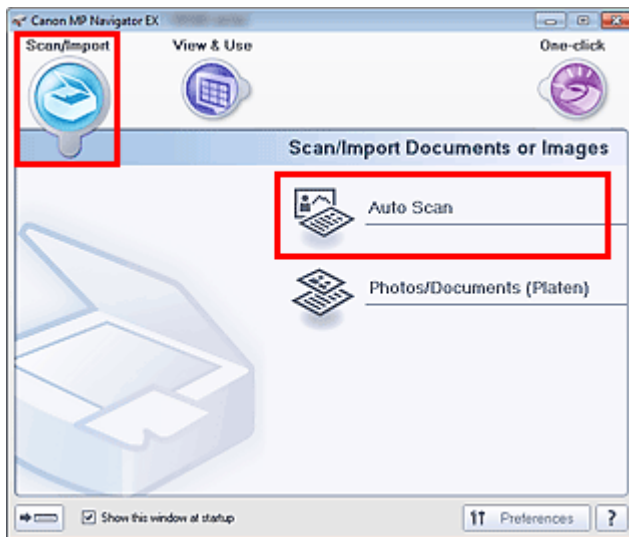

- Podle potřeby klepněte na položku Zadat... (Specify...).
Chcete-li použít vhodné opravy podle typu dokumentu, nastavte požadované předvolby.
Po dokončení nastavení klepněte na tlačítko OK.
➔ Dialogové okno Nastavení skenování (Scan Settings) (automatické skenování)
- Klepněte na tlačítko Skenovat (Scan).

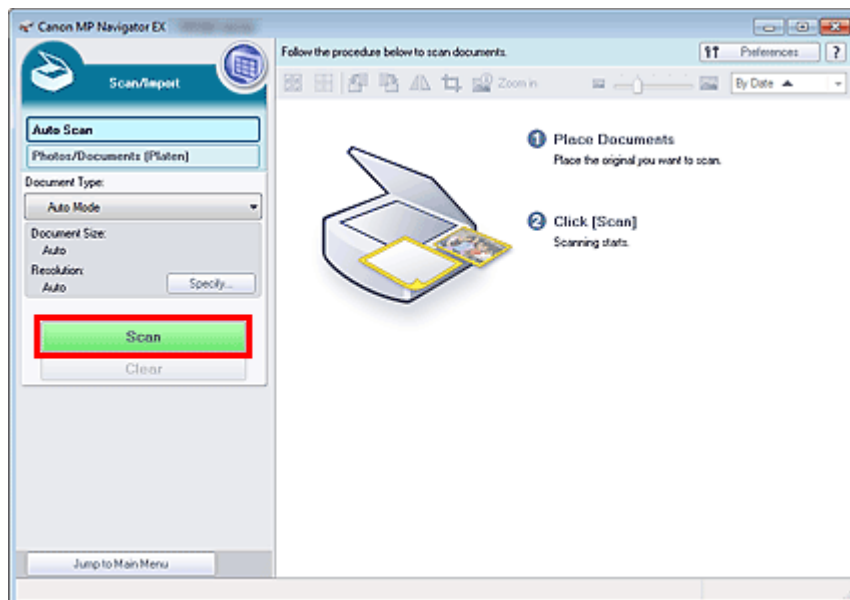

Zobrazí se zpráva o umístění dokumentů. Klepnutím na tlačítko Otevřít příručku (Open Manual) otevřete tuto příručku (je-li nainstalována).

Klepnutím na tlačítko OK spustíte skenování.

Poznámka

- Chcete-li skenování zrušit, klepněte na tlačítko Storno (Cancel).

Po dokončení skenování se otevře dialogové okno Skenování dokončeno (Scan Complete). Klepněte na tlačítko Skenovat (Scan) nebo Konec (Exit). Chcete-li skenovat další dokument, klepněte na tlačítko Skenovat (Scan) nebo skenování ukončete klepnutím na tlačítko Konec (Exit).

Naskenované obrázky budou zobrazeny v okně miniatur.

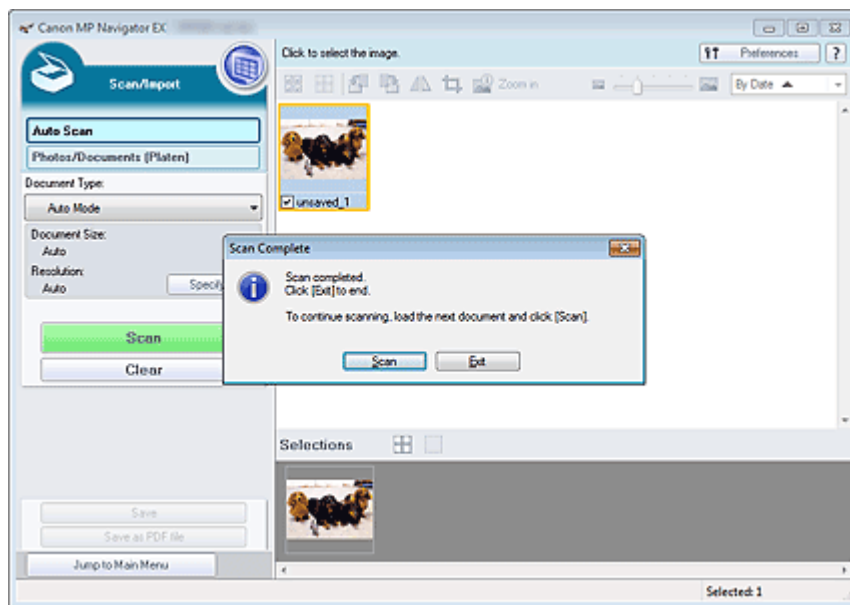

6. Požadovaným způsobem upravte naskenované obrázky.

Pomocí nástrojů pro úpravy lze obrázky otočit, vybrat část obrázku atd.

Podrobnosti naleznete v části Nástroje pro úpravy v tématu „[Obrazovka Automatické skenování \(Auto Scan\) \(okno Sken/Import \(Scan/Import\)\)](#)“.

Poznámka

- Nejprve vyberte obrázky k úpravě. (Vybrané obrázky jsou zvýrazněny oranžově.) Více obrázků můžete vybrat přetažením myši nebo pomocí klávesové kombinace Shift + kurzorová klávesa. Obrázky můžete rovněž vybrat přetažením do oblasti vybraných obrázků.

7. Uložení naskenovaných obrazů.

➡ Uložení

➡ Uložení do souboru PDF

[Začátek stránky](#)↕

Průvodce pro pokročilé uživatele

Průvodce pro pokročilé uživatele > Skenování > Skenování z přiloženého aplikačního softwaru > Začínáme se skenováním > Skenování fotografií a dokumentů

S102

MP Navigator EX

Skenování fotografií a dokumentů

Skenování fotografií a dokumentů umístěných na skle skeneru.

1. Umístěte dokument na sklo skeneru.
➔ Umístění dokumentů
2. Spusťte program MP Navigator EX o otevřete obrazovku režimu procházení.
➔ Spuštění programu MP Navigator EX
3. Na obrazovce Sken/Import (Scan/Import) klepněte na položku Foto/dokumenty (sklo skeneru) (Photos/Documents (Platen)).

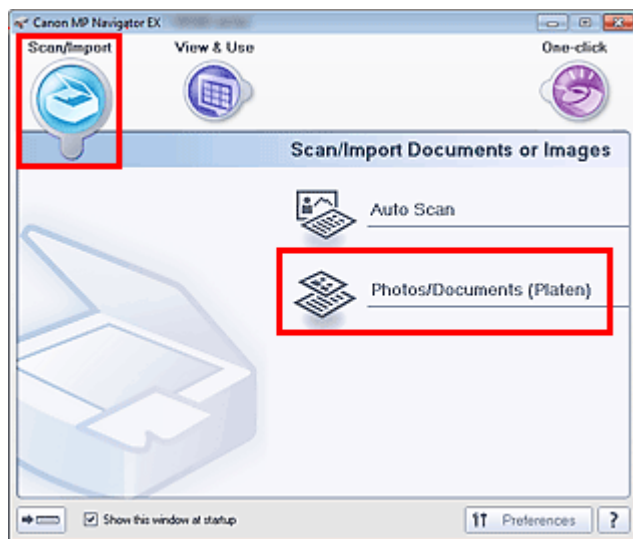

4. Vyberte nastavení Typ dokumentu (Document Type) podle skenovaného dokumentu.

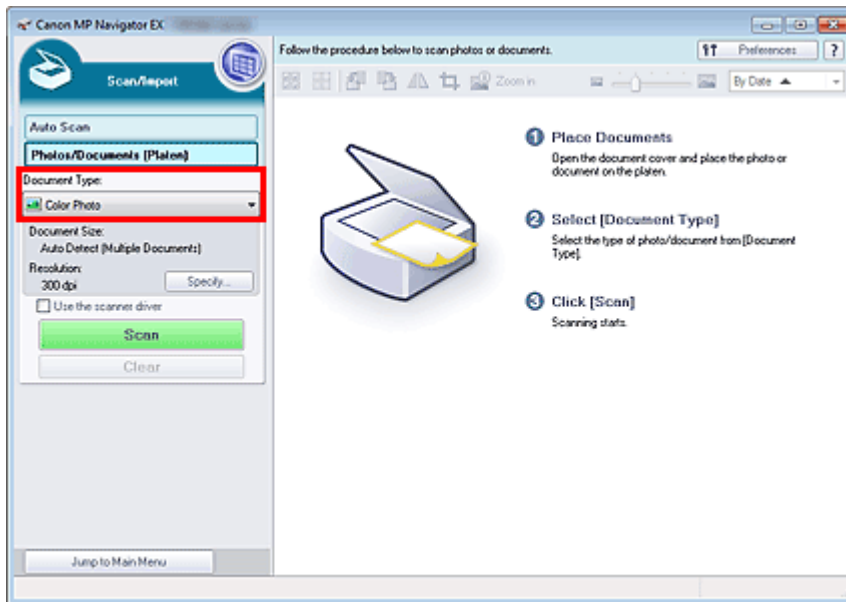

Poznámka

- Pokud vyberete možnost Časopis (barevný) (Magazine(Color)), bude zapnuta funkce Descreen a skenování bude trvat déle než obvykle. Chcete-li vrátit nastavení funkce Descreen, zrušte zaškrtnutí políčka Funkce Descreen (Descreen) v dialogovém okně Nastavení skenování (Scan Settings).
- Chcete-li text v obrazu rozpoznat a převést do textového souboru pomocí programu MP Navigator EX, vyberte možnost Text (OCR) (Text(OCR)).
- Při výběru možnosti Text (OCR) (Text(OCR)) není k dispozici barevné skenování. Chcete-li skenovat barevně, otevřete dialogové okno OCR na obrazovce režimu rychlé volby a skenujte s položkou Barevný režim (Color Mode) nastavenou na hodnotu Barevně (Color).

5. Klepněte na tlačítko Zadat... (Specify...) a nastavte požadovanou velikost a rozlišení dokumentu.

Po dokončení nastavení klepněte na tlačítko OK.

➔ Dialogové okno Nastavení skenování (Scan Settings) (Foto/dokumenty)

Důležité

- Při skenování velkého dokumentu (například fotografie formátu A4) zarovnejte roh dokumentu do rohu skla skeneru označeného šipkou (značka pro zarovnání) a v dialogovém okně Nastavení skenování (Scan Settings) určete velikost dokumentu.

6. Klepněte na tlačítko Skenovat (Scan).

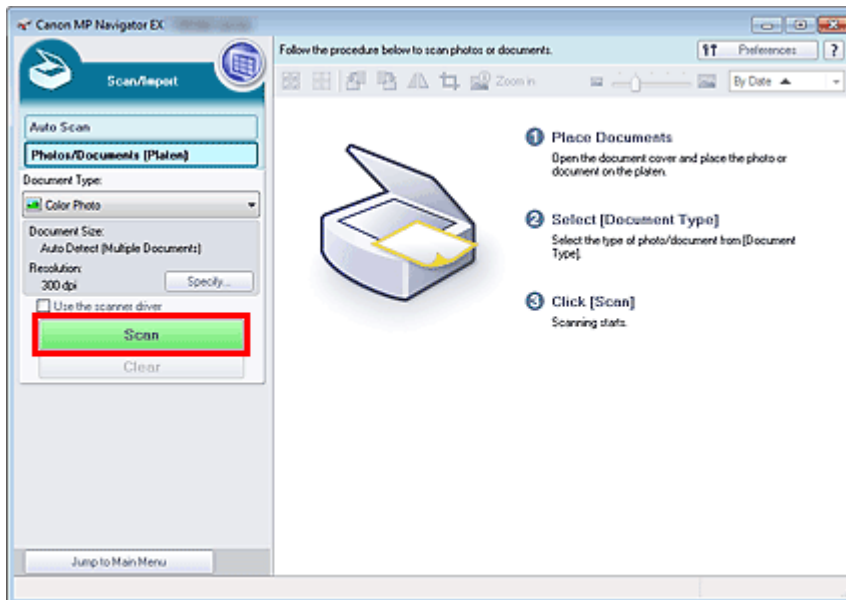

Spustí se skenování.

Poznámka

- Chcete-li skenování zrušit, klepněte na tlačítko Storno (Cancel).

Po dokončení skenování se otevře dialogové okno Skenování dokončeno (Scan Complete). Klepněte na tlačítko Skenovat (Scan) nebo Konec (Exit). Chcete-li skenovat další dokument, klepněte na tlačítko Skenovat (Scan) nebo skenování ukončete klepnutím na tlačítko Konec (Exit).

Naskenované obrázky budou zobrazeny v okně miniatur.

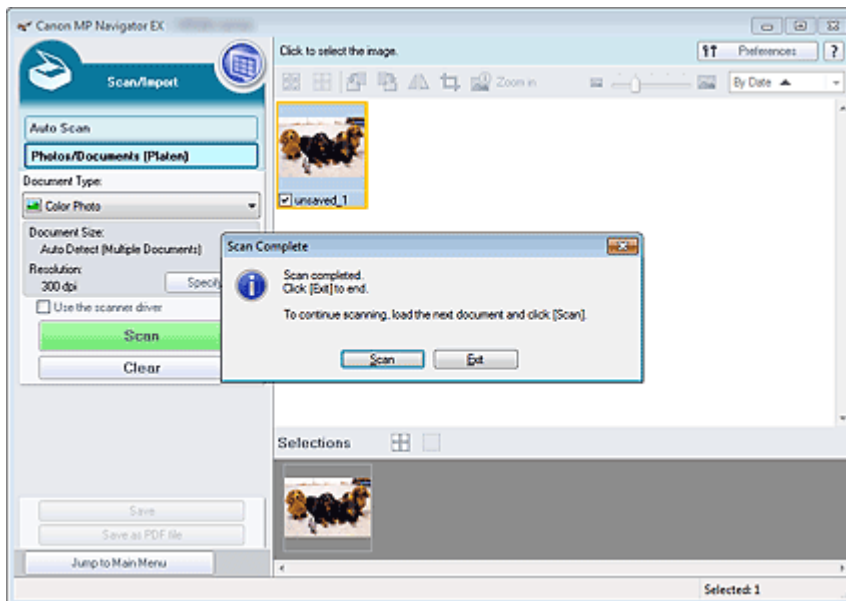

7. Požadovaným způsobem upravte naskenované obrázky.

Pomocí nástrojů pro úpravy lze obrázky otočit, vybrat část obrázku atd.

Podrobnosti o nástrojích pro úpravy naleznete v části [Obrazovka Foto/dokumenty \(sklo skeneru\) \(Photos/Documents \(Platen\)\) \(okno Sken/Import \(Scan/Import\)\)](#) .

Poznámka

- Nejprve vyberte obrázky k úpravě. (Vybrané obrázky jsou zvýrazněny oranžově.) Více obrázků můžete vybrat přetažením myši nebo pomocí klávesové kombinace Shift + kurzorová klávesa. Obrázky můžete rovněž vybrat přetažením do oblasti vybraných obrázků.

8. Uložení naskenovaných obrázků.

➡ Uložení

➡ Uložení do souboru PDF

Začátek stránky ↕

Průvodce pro pokročilé uživatele

Průvodce pro pokročilé uživatele > Skenování > Skenování z přiloženého aplikačního softwaru > Začínáme se skenováním > Skenování většího počtu dokumentů současně

S105

MP Navigator EX

Skenování většího počtu dokumentů současně

Pokud v dialogovém okně Nastavení skenování (Scan Settings) v programu MP Navigator EX nastavíte volbu Velikost dokumentu (Document Size) na možnost Automaticky (více dokumentů) (Auto Detect (Multiple Documents)), můžete skenovat dvě nebo více fotografií (malých dokumentů) najednou.

► Důležité

- Následující typy dokumentů nemusí být oříznuty správně. V takovém případě spusťte program ScanGear (ovladač skeneru), v režimu zobrazení celého snímku upravte rámce pro oříznutí (oblasti skenování) a znovu spusťte skenování.
 - Fotografie s bělavým okrajem
 - Dokumenty vytištěné na bílém papíře, ručně psané texty, vizitky atd.
 - Tenké dokumenty
 - Silné dokumenty
- ➔ Skenování více dokumentů současně v režimu zobrazení celého snímku

1. Umístěte dokument na sklo skeneru.

➔ Umístění dokumentů

2. Spusťte program MP Navigator EX o otevřete obrazovku režimu procházení.

➔ Spuštění programu MP Navigator EX

3. Na obrazovce Sken/Import (Scan/Import) klepněte na položku Foto/dokumenty (sklo skeneru) (Photos/Documents (Platen)).

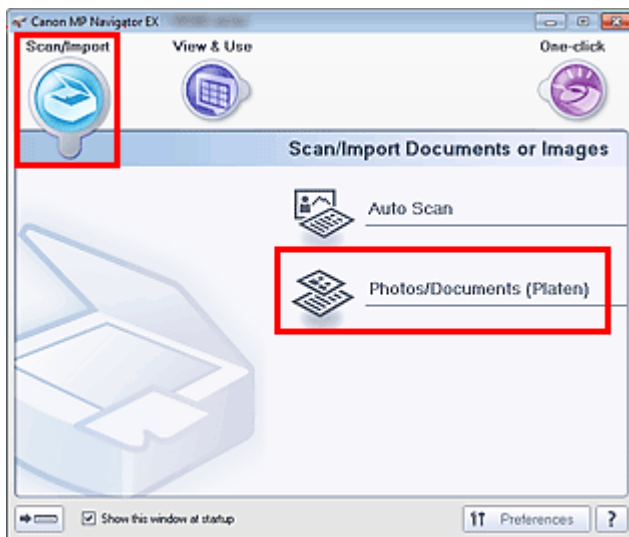

4. Vyberte nastavení Typ dokumentu (Document Type) podle skenovaného dokumentu.

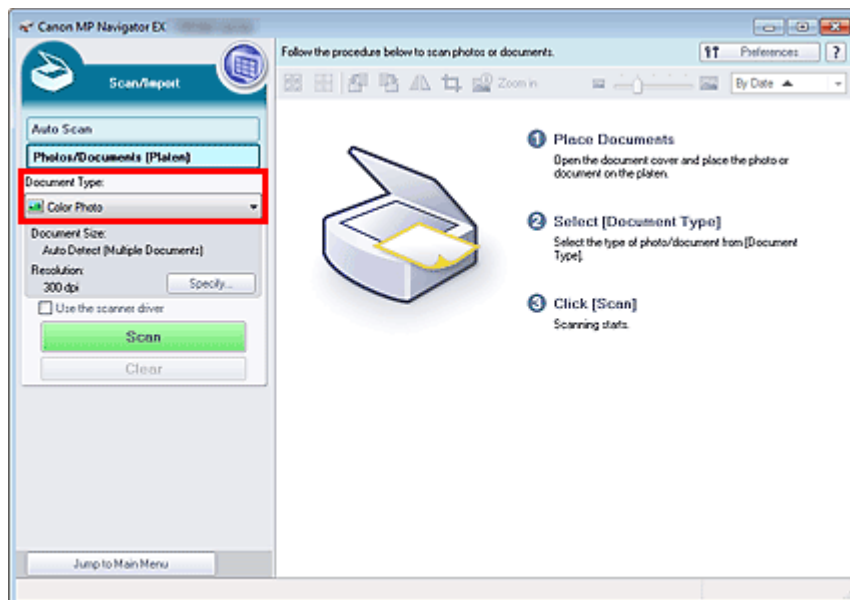

5. Klepněte na tlačítko Zadat... (Specify...).

V nastavení Velikost dokumentu (Document Size) vyberte možnost Automaticky (více dokumentů) (Auto Detect (Multiple Documents)).

Po dokončení nastavení klepněte na tlačítko OK.

➔ Dialogové okno Nastavení skenování (Scan Settings) (Foto/dokumenty)

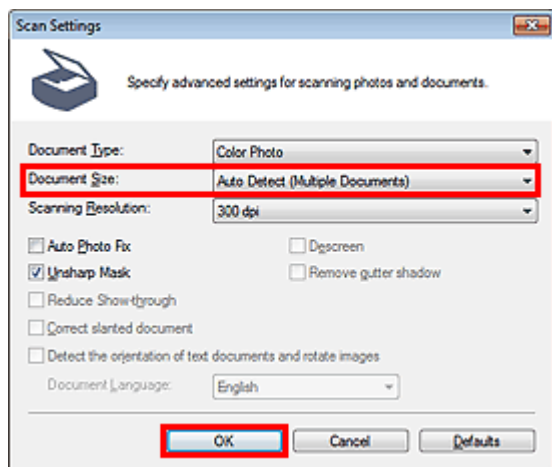

6. Klepněte na tlačítko Skenovat (Scan).

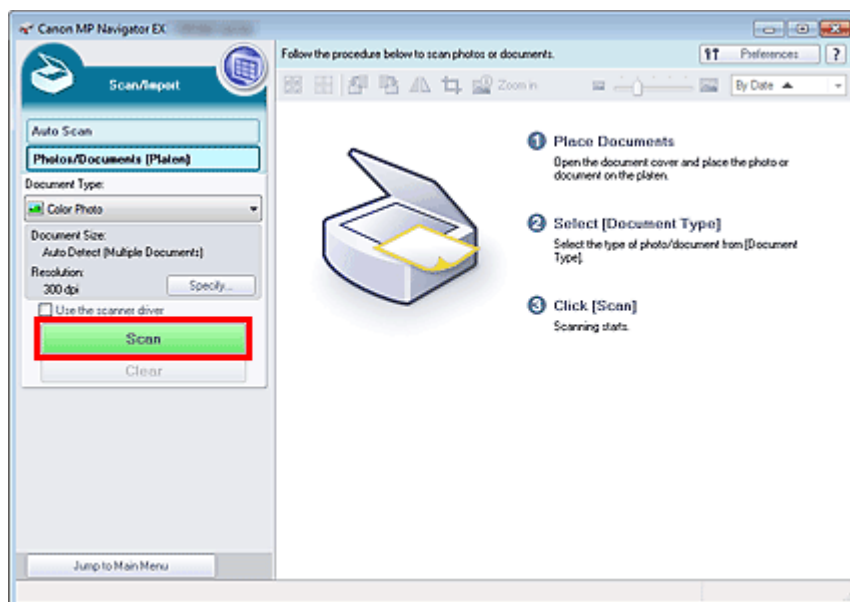

Více dokumentů je naskenováno současně.

Poznámka

- Chcete-li skenování zrušit, klepněte na tlačítko Storno (Cancel).

Po dokončení skenování se otevře dialogové okno Skenování dokončeno (Scan Complete). Klepněte na tlačítko Skenovat (Scan) nebo Konec (Exit). Chcete-li skenovat další dokument, klepněte na tlačítko Skenovat (Scan) nebo skenování ukončete klepnutím na tlačítko Konec (Exit).

Naskenované obrázky budou zobrazeny v okně miniatur.

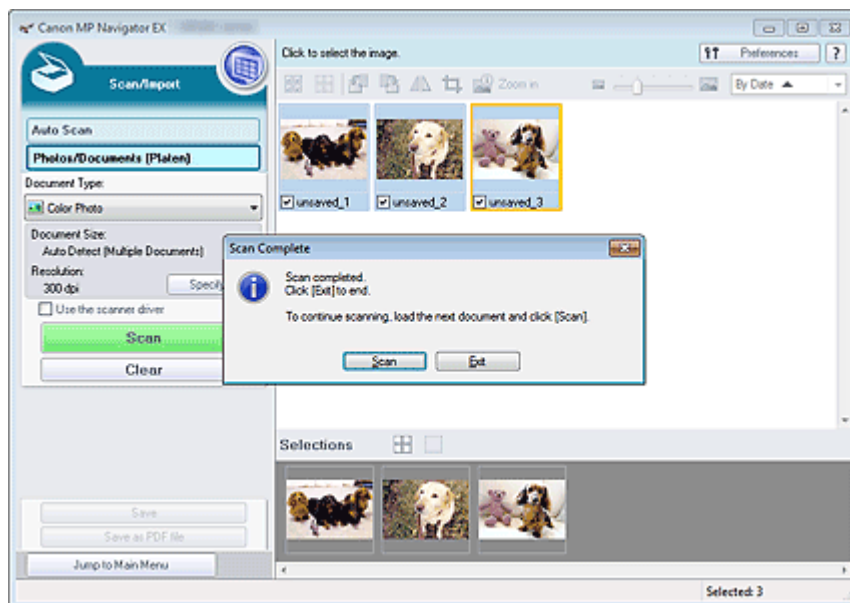

7. Požadovaným způsobem upravte naskenované obrázky.

Pomocí nástrojů pro úpravy lze obrázky otočit, vybrat část obrázku atd.

Podrobnosti o nástrojích pro úpravy naleznete v části [Obrazovka Foto/dokumenty \(sklo skeneru\) \(Photos/Documents \(Platen\)\) \(okno Sken/Import \(Scan/Import\)\)](#) .

Poznámka

- Nejprve vyberte obrázky k úpravě. (Vybrané obrázky jsou zvýrazněny oranžově.) Více obrázků můžete vybrat přetažením myši nebo pomocí klávesové kombinace Shift + kurzorová klávesa. Obrázky můžete rovněž vybrat přetažením do oblasti vybraných obrázků.

8. Uložení naskenovaných obrázků.

➔ Uložení

➔ Uložení do souboru PDF

Poznámka

- Chcete-li před skenováním zobrazit náhledy obrazů, použijte program ScanGear.
 - ➔ Skenování většího počtu dokumentů současně pomocí programu ScanGear (ovladač skeneru)
-

[Začátek stránky](#) ↕

Průvodce pro pokročilé uživatele

Průvodce pro pokročilé uživatele > Skenování > Skenování z přiloženého aplikačního softwaru > Začínáme se skenováním > Skenování obrazů větších než sklo skeneru (Průvodce spojením)

S106

MP Navigator EX

Skenování obrazů větších než sklo skeneru (Průvodce spojením)

Funkce Průvodce spojením umožňuje samostatné naskenování levé a pravé poloviny velkého dokumentu a následné sloučení naskenovaných obrázků zpět do jednoho obrázku. Lze skenovat dokumenty až dvakrát větší, než je velikost skla skeneru.

1. Spustíte program MP Navigator EX o otevřete obrazovku režimu procházení.

→ Spuštění programu MP Navigator EX

Poznámka

- Celý proces od skenování po uložení obrazu a další operace lze provést pouhým klepnutím na odpovídající ikonu na obrazovce rychlé volby. Funkce Průvodce spojením je k dispozici také na obrazovce režimu rychlé volby při změně velikosti dokumentu. Klepněte na odpovídající ikonu a vyberte Velikost dokumentu (Document Size) pro funkci Průvodce spojením. Potom přejděte ke kroku 5.

2. Na obrazovce Sken/Import (Scan/Import) klepněte na položku Foto/dokumenty (sklo skeneru) (Photos/Documents (Platen)).

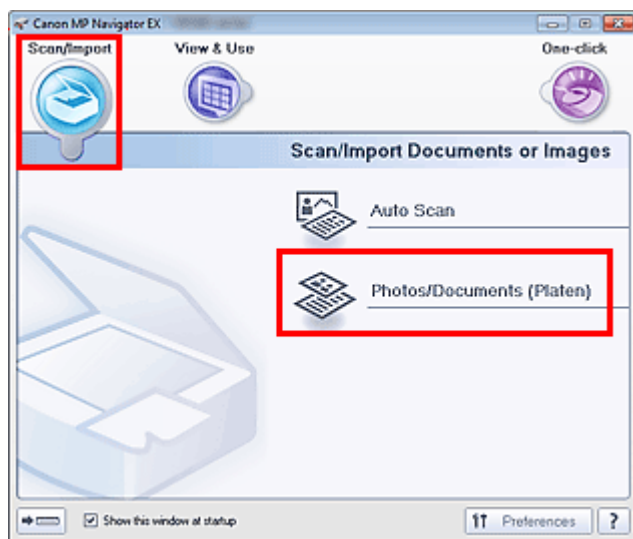

3. Vyberte nastavení Typ dokumentu (Document Type) podle skenovaného dokumentu.

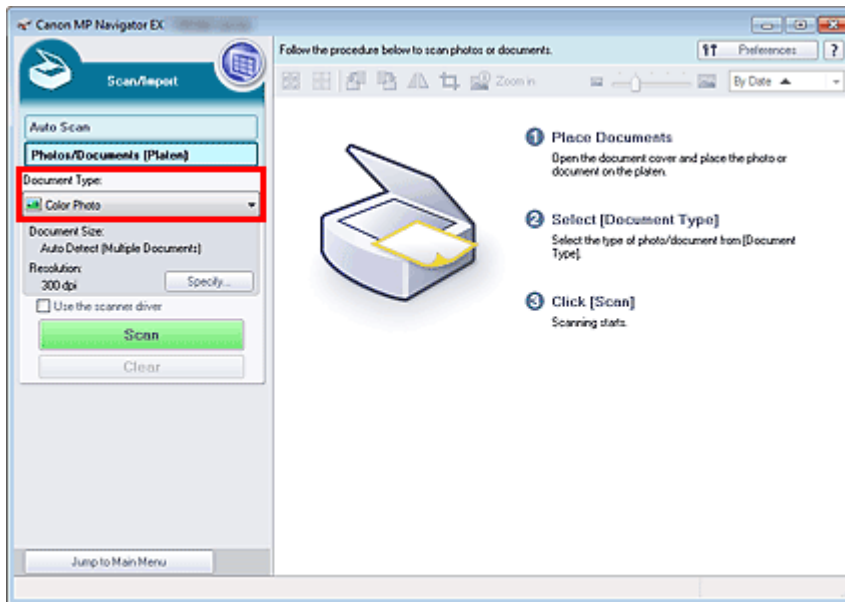

4. Klepněte na tlačítko Zadat... (Specify...).

V poli Velikost dokumentu (Document Size) vyberte možnost Průvodce spojením a zadejte požadované rozlišení skenování.

Po dokončení nastavení klepněte na tlačítko OK.

➔ Dialogové okno Nastavení skenování (Scan Settings) (Foto/dokumenty)

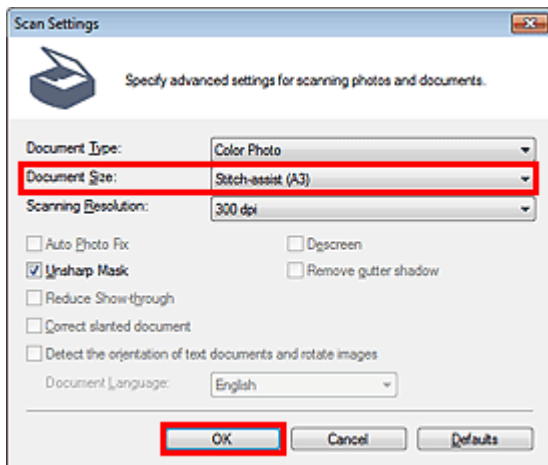

5. Klepněte na tlačítko Skenovat (Scan).

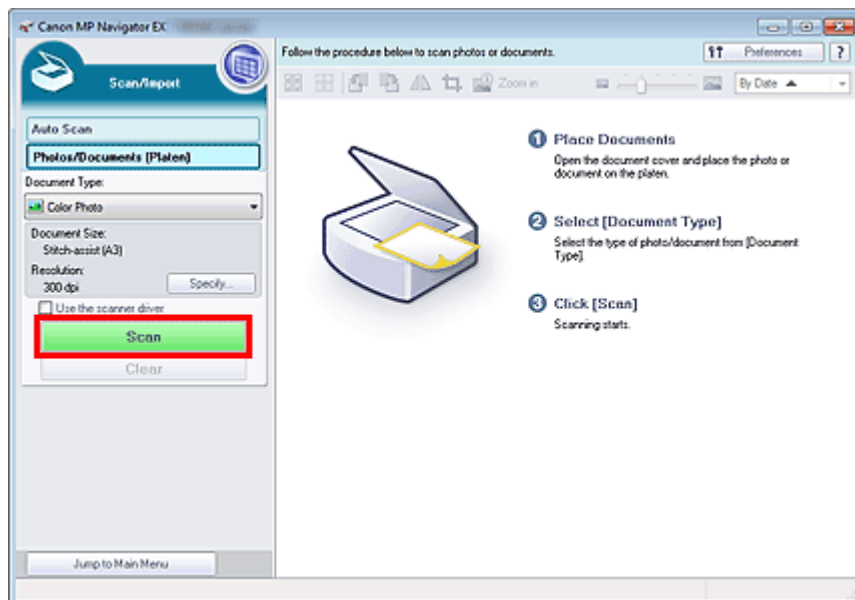

Otevře se dialogové okno Průvodce spojením (Stitch-assist).

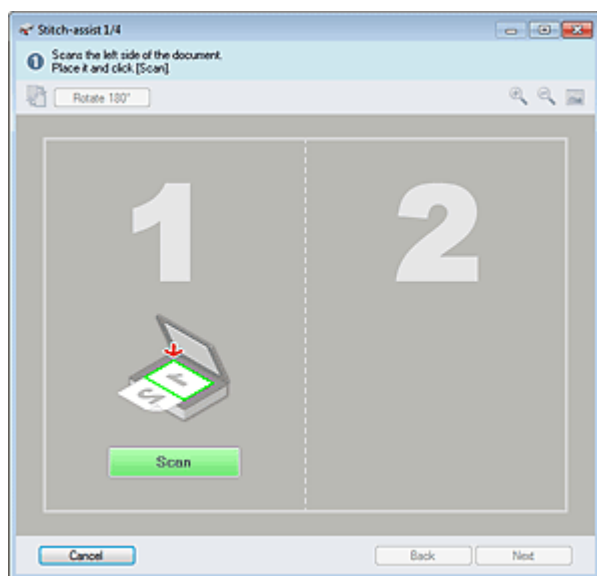

6. Položte levou polovinu dokumentu na sklo skeneru skenovanou stranou dolů.

7. Klepněte na tlačítko Skenovat (Scan).

Levá polovina dokumentu se naskenuje a zobrazí v okně Průvodce spojením (Stitch-assist).

Poznámka

- Chcete-li skenování zrušit, klepněte na tlačítko Storno (Cancel).

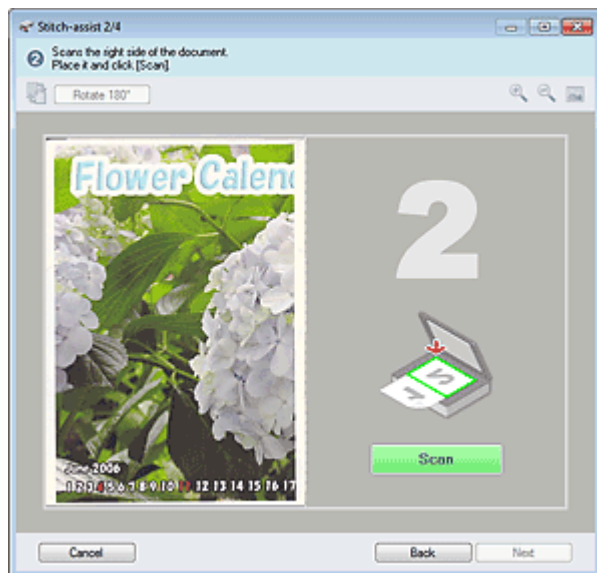

8. Položte pravou polovinu dokumentu na sklo skeneru skenovanou stranou dolů.

9. Klepněte na tlačítko Skenovat (Scan).

Naskenuje se pravá polovina dokumentu.

Poznámka

- Chcete-li skenování zrušit, klepněte na tlačítko Storno (Cancel).

10. Požadovaným způsobem upravte naskenovaný obraz.

Pomocí ikon lze vyměnit pozici levé a pravé poloviny, otočit obraz o 180 stupňů nebo ho zvětšit či zmenšit.

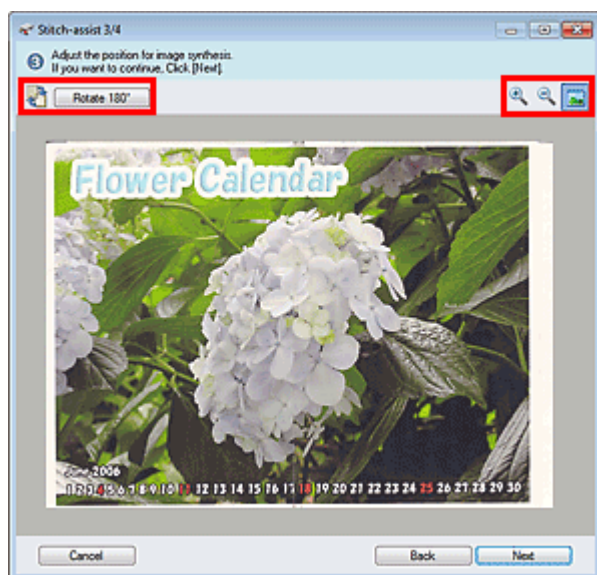

-  (Výměna pozice levé a pravé poloviny)

Vymění pozici levé a pravé poloviny.

Důležité



- Tato funkce není dostupná, pokud je obraz zvětšen nebo zmenšen.

- **Otočit o 180° (Rotate 180°)**

Otočí pravou polovinu obrazu o 180 stupňů.

Důležité

- Tato funkce není dostupná, pokud je obraz zvětšen nebo zmenšen.

-  **(Zvětšit)**
Zvětší zobrazený obraz.
-  **(Zmenšit)**
Zmenší zobrazený obraz.
-  **(Celá obrazovka)**
Zobrazí celý obrázek.

Poznámka

- Zvětšení a zmenšení nemá vliv na skutečnou velikost naskenovaného obrazu.
- Pokud je dokument naskenován obráceně, bude obrázek zobrazený v okně Průvodce spojením (Stitch-assist) také převrácený. Klepnutím na tlačítko Otočit o 180° (Rotate 180°) obrázek otočte správně.
- Pravou polovinu obrazu lze přetáhnout doprava, doleva, nahoru nebo dolů, a tím upravit její pozici.
- Pokud levá a pravá polovina nelicují kvůli tomu, že je dokument zešikmený, umístěte dokument správně, klepněte na tlačítko Zpět (Back) a opakujte skenování.

11. Klepněte na tlačítko Další (Next).

12. Přetažením kurzoru myši určete oblast k uložení a klepněte na tlačítko OK.



Vytvoří se sloučený obraz.

Po dokončení skenování se otevře dialogové okno Skenování dokončeno (Scan Complete). Klepněte na tlačítko Skenovat (Scan) nebo Konec (Exit). Chcete-li skenovat další dokument, klepněte na tlačítko Skenovat (Scan) nebo skenování ukončete klepnutím na tlačítko Konec (Exit).

Naskenované obrazy budou zobrazeny v okně miniatur.

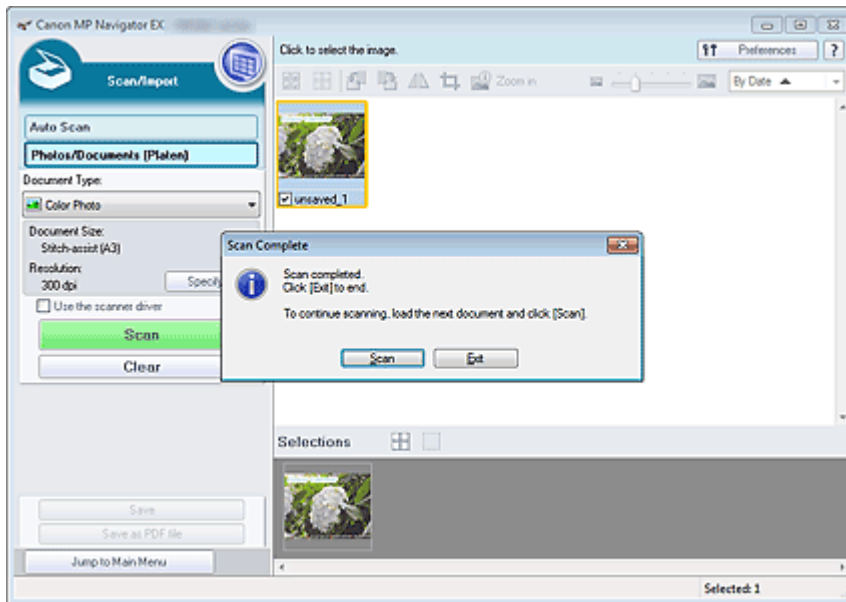

13. Uložení naskenovaných obrazů.

- ➔ Uložení
- ➔ Uložení do souboru PDF

Začátek stránky↕

Průvodce pro pokročilé uživatele

Průvodce pro pokročilé uživatele > Skenování > Skenování z přiloženého aplikačního softwaru > Začínáme se skenováním > Snadné skenování použitím rychlé volby

S104

MP Navigator EX

Snadné skenování použitím rychlé volby

Celý proces od skenování po uložení obrazu a další operace lze provést pouhým klepnutím na odpovídající ikonu.

1. Umístěte dokument na sklo skeneru.

➔ Umístění dokumentů

2. Spusťte program MP Navigator EX.

➔ Spuštění programu MP Navigator EX

Otevře se obrazovka režimu procházení nebo obrazovka režimu rychlé volby programu MP Navigator EX.

Obrazovka režimu procházení

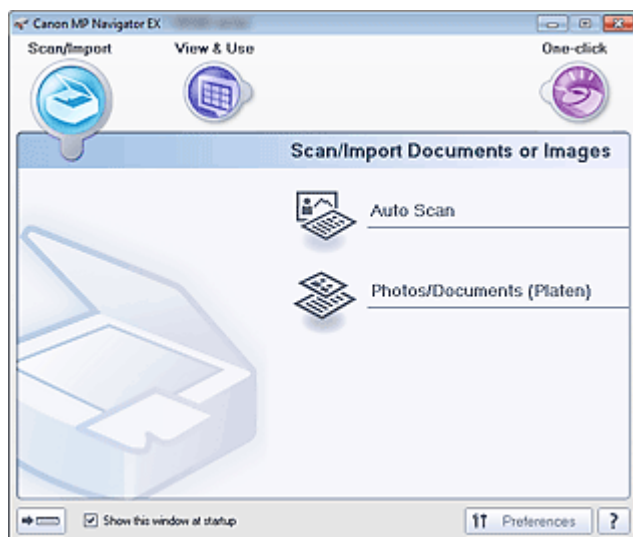

Obrazovka režimu rychlé volby

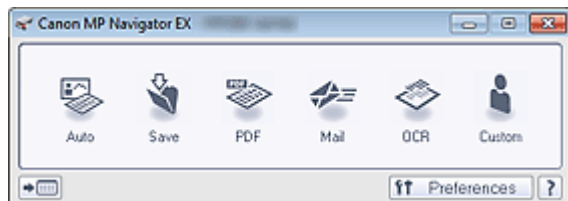

Poznámka

- Pokud je otevřena obrazovka režimu rychlé volby, přejděte ke kroku 4.

3. Klepněte na možnost Rychlá volba (One-click).

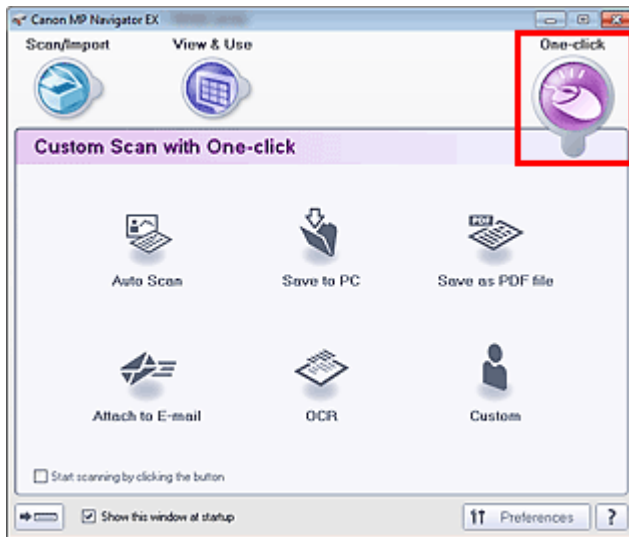

4. Klepněte na odpovídající ikonu.

- ➔ Karta Uživatelské skenování použitím rychlé volby (Custom Scan with One-click)
- ➔ Obrazovka režimu rychlé volby

5. Vyberte nastavení Typ dokumentu (Document Type) podle skenovaného dokumentu.

6. Nastavte požadovanou velikost dokumentu a rozlišení skenování.

7. Spusťte skenování.

Spustí se skenování.

Poznámka

- Chcete-li skenování zrušit, klepněte na tlačítko Storno (Cancel).

Průvodce pro pokročilé uživatele

Průvodce pro pokročilé uživatele > Skenování > Skenování z přiloženého aplikačního softwaru > Užitečné funkce programu MP Navigator EX

S400

MP Navigator EX

Užitečné funkce programu MP Navigator EX

Pomocí programu MP Navigator EX můžete opravovat naskenované obrazy, zdokonalovat jejich kvalitu a rychle vyhledávat uložené obrazy.

- **Automatické opravy a zdokonalování kvality obrazů**
 - ➔ Automatické opravy a zdokonalování kvality obrazů
- **Ruční opravy a zdokonalování kvality obrazů**
 - ➔ Ruční opravy a zdokonalování kvality obrazů
- **Úpravy charakteristik barev, například jasu a kontrastu**
 - ➔ Úprava obrázků
- **Vyhledání ztracených obrazů**
 - ➔ Vyhledávání obrazů
- **Rozřazování a třídění obrazů**
 - ➔ Rozřazování obrazů do kategorií

[Začátek stránky](#) ↕

Průvodce pro pokročilé uživatele

Průvodce pro pokročilé uživatele > Skenování > Skenování z přiloženého aplikačního softwaru > Užitečné funkce programu MP Navigator EX > Automatické opravy a zdokonalování kvality obrazů

S401

MP Navigator EX

Automatické opravy a zdokonalování kvality obrazů

Program MP Navigator EX analyzuje a opraví nebo vylepší naskenované obrazy automaticky.

1. Naskenujte dokumenty do programu MP Navigator EX a uložte je, potom na obrazovce režimu procházení otevřete okno Zobrazení a použití (View & Use) a vyberte fotografie, které chcete opravit nebo vylepšit.

Poznámka

- Informace o skenování obrazů do programu MP Navigator EX naleznete v části [Začínáme se skenováním](#).
- Můžete také vybrat obrazy uložené v počítači.
 - ➔ [Otevření obrazů uložených v počítači](#)

2. Klepněte na položku Upravit/Převést (Edit/Convert) a potom klepněte na tlačítko Opravit fotografie (Fix photo images) v seznamu.

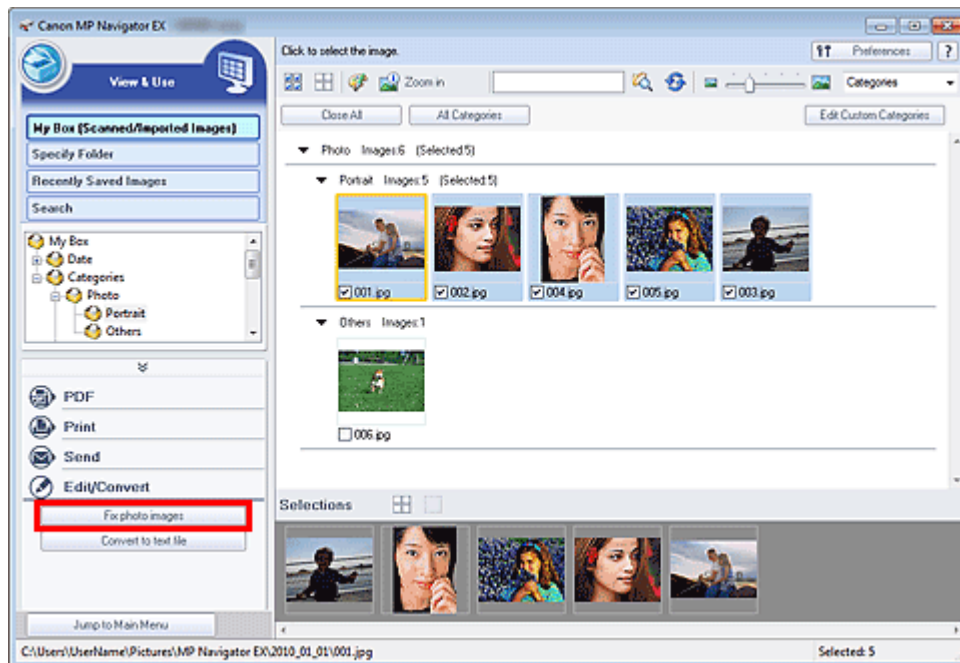

Otevře se okno Opravit/Vylepšit obrazy (Correct/Enhance Images).

Poznámka

- Okno Opravit/Vylepšit obrazy (Correct/Enhance Images) lze také otevřít klepnutím na ikonu  (Opravit/Vylepšit obrazy) v panelu nástrojů nebo v dialogovém okně Zvětšit (Zoom in). V tomto případě lze opravit či vylepšit pouze cílový obraz (oranžově zvýrazněný).
- Další informace o okně Opravit/Vylepšit obrazy (Correct/Enhance Images) naleznete v části [Okno Opravit/Vylepšit obrazy \(Correct/Enhance Images\)](#).

3. Vyberte obraz, který chcete opravit nebo vylepšit, ze seznamu miniatur. Zobrazí se Náhled vybraného obrazu.



Poznámka

- Pokud byl v okně Zobr a použit (View & Use) vybrán pouze jeden obraz, nezobrazí se seznam miniatur, ale pouze náhled vybraného obrazu.

4. Ověřte, zda je vybrána položka Automaticky (Auto).
5. Klepněte na tlačítko Automatická oprava fotografií (Auto Photo Fix), Zaostření tváře (Face Sharpener) nebo Digitální retuš tváře (Digital Face Smoothing).

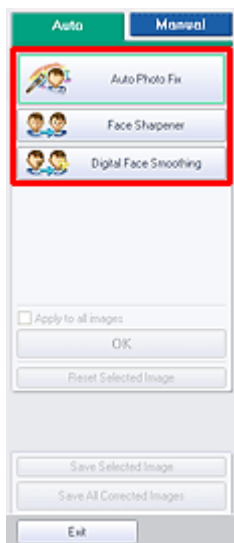

Důležité

- Jakmile je obraz automaticky opraven pomocí funkce Automatická oprava fotografií (Auto Photo Fix) a uložen, nelze na něj již funkci Automatická oprava fotografií (Auto Photo Fix) znovu použít. Funkce Automatická oprava fotografií (Auto Photo Fix) nemusí být dostupná pro obrázky upravené pomocí aplikací, digitálních fotoaparátů atd. jiných výrobců.

Poznámka

- Intenzitu efektů Zaostření tváře (Face Sharpener) a Digitální retuš tváře (Digital Face Smoothing) lze měnit pomocí jezdecky, který se zobrazí po klepnutí na příslušné tlačítko.
- Funkce Automatická oprava fotografií (Auto Photo Fix) umožňuje automatickou opravu tmavých fotografií s podsvícením. Pokud funkce Automatická oprava fotografií (Auto Photo Fix) neopraví obrázek dostatečně, doporučuje se použít funkci Projasnění obličeje (Face Brightener) na kartě Ručně (Manual).

➔ [Ruční opravy a zdokonalování kvality obrazů](#)

6. Klepněte na tlačítko OK.

Celý obraz je automaticky opraven a vylepšen a v levé horní části okna s miniaturami a náhledem obrazu se zobrazí značka  (Opravit/Vylepšit).

Poznámka

- Chcete-li opravy a vylepšení vrátit zpět, klepněte na tlačítko Obnovit vybraný obraz (Reset Selected Image).
 - Chcete-li opravit a vylepšit všechny vybrané obrazy, klepněte na tlačítko Použít na všechny obrazy (Apply to all images).
-

7. Klepněte na tlačítko Uložit vybraný obraz (Save Selected Image) nebo Uložit všechny opravené obrazy (Save All Corrected Images).

Opravené a vylepšené obrazy lze uložit jako nové soubory.

Poznámka

- Chcete-li uložit pouze obrazy podle svého výběru, vyberte je a klepněte na tlačítko Uložit vybraný obraz (Save Selected Image). Chcete-li uložit všechny obrázky, klepněte na tlačítko Uložit všechny opravené obrazy (Save All Corrected Images).
 - Opravené a vylepšené soubory jsou uloženy ve formátu JPEG/Exif.
 - Obrazy Adobe RGB se ukládají jako obrazy sRGB.
-

8. Klepněte na tlačítko Konec (Exit).

Důležité

- Pokud program ukončíte před uložením opravených a vylepšených obrazů, budou úpravy ztraceny.

[Začátek stránky](#) ↕

Průvodce pro pokročilé uživatele

Průvodce pro pokročilé uživatele > Skenování > Skenování z přiloženého aplikačního softwaru > Užitečné funkce programu MP Navigator EX > Ruční opravy a zdokonalování kvality obrazů

S402

MP Navigator EX

Ruční opravy a zdokonalování kvality obrazů

Naskenované obrazy lze opravit a vylepšit ručně.

1. Naskenujte dokumenty do programu MP Navigator EX a uložte je, potom na obrazovce režimu procházení otevřete okno Zobrazení a použití (View & Use) a vyberte fotografie, které chcete opravit nebo vylepšit.

Poznámka

- Informace o skenování obrazů do programu MP Navigator EX naleznete v části [Začínáme se skenováním](#).
- Můžete také vybrat obrazy uložené v počítači.
 - ➔ [Otevření obrazů uložených v počítači](#)

2. Klepněte na položku Upravit/Převést (Edit/Convert) a potom klepněte na tlačítko Opravit fotografie (Fix photo images) v seznamu.

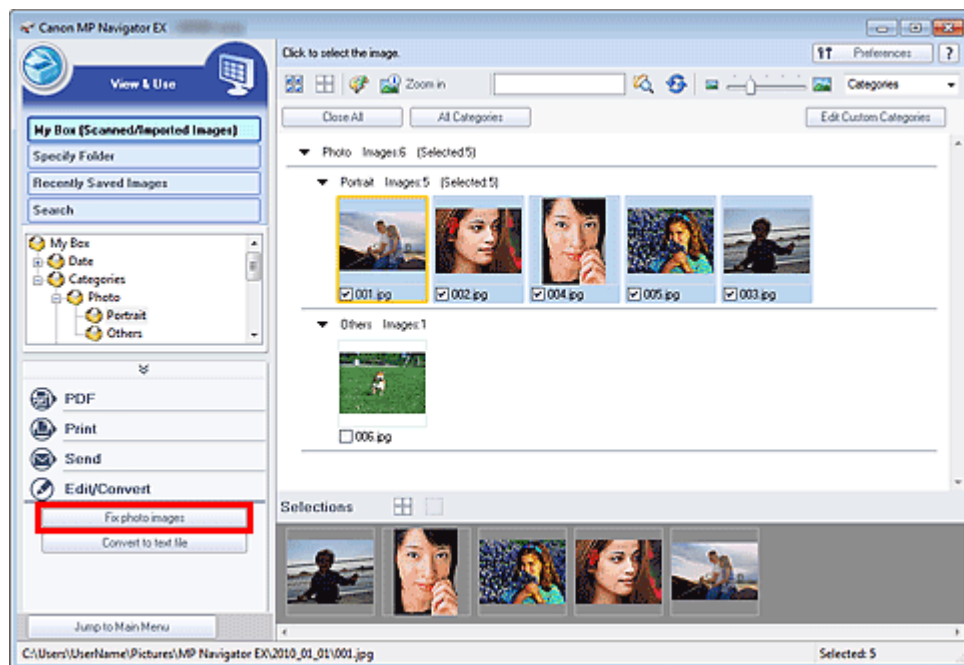

Otevře se okno Opravit/Vylepšit obrazy (Correct/Enhance Images).

Poznámka

- Okno Opravit/Vylepšit obrazy (Correct/Enhance Images) lze také otevřít klepnutím na ikonu  (Opravit/Vylepšit obrazy) v panelu nástrojů nebo v dialogovém okně Zvětšit (Zoom in). V tomto případě lze opravit či vylepšit pouze cílový obraz (oranžově zvýrazněný).
- Další informace o okně Opravit/Vylepšit obrazy (Correct/Enhance Images) naleznete v části [Okno Opravit/Vylepšit obrazy \(Correct/Enhance Images\)](#).

3. Vyberte obraz, který chcete opravit nebo vylepšit, ze seznamu miniatur.

Zobrazí se Náhled vybraného obrazu.



Poznámka

- Pokud byl v okně Zobr a použit (View & Use) vybrán pouze jeden obraz, nezobrazí se seznam miniatur, ale pouze náhled vybraného obrazu.

4. Vyberte možnost Ručně (Manual) a klepněte na tlačítko Opravit/Vylepšit (Correct/Enhance).
5. Klepněte na tlačítko Projasnění obličeje (Face Brightener), Zaostření tváře (Face Sharpener), Digitální retuš tváře (Digital Face Smoothing) nebo Odstranění skvrn (Blemish Remover).

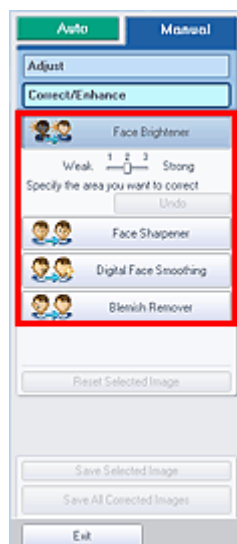

Poznámka

- Intenzitu efektů Projasnění obličeje (Face Brightener), Zaostření tváře (Face Sharpener) a Digitální retuš tváře (Digital Face Smoothing) lze měnit pomocí jezdce, který se zobrazí po klepnutí na příslušné tlačítko.
- Přesuňte kurzor nad obrázek. Tvar ukazatele se změní na symbol  (kříž).

6. Tažením ukazatele vyberte oblast, kterou chcete opravit nebo vylepšit, potom klepněte na tlačítko OK, které se zobrazí na obraze.

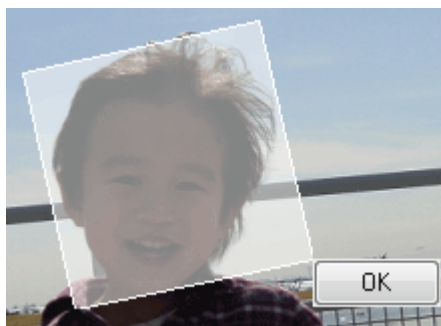

Část obrazu ve vybrané oblasti a okolo ní bude opravena a vylepšena a v levém horním rohu miniatury a náhledu obrazu se zobrazí značka 🧑‍🔧 (Opravit/Vylepšit).

Poznámka

- Tažením ukazatele lze vybraný čtyřúhelník také otáčet.
- Chcete-li poslední opravu nebo vylepšení vrátit zpět, klepněte na tlačítko Zpět (Undo).
- Klepnutím na položku Obnovit vybraný obraz (Reset Selected Image) zrušíte všechny opravy, vylepšení a úpravy provedené ve vybraném obraze.

7. Klepněte na tlačítko Uložit vybraný obraz (Save Selected Image) nebo Uložit všechny opravené obrazy (Save All Corrected Images).

Opravené a vylepšené obrazy lze uložit jako nové soubory.

Poznámka

- Chcete-li uložit pouze obrazy podle svého výběru, vyberte je a klepněte na tlačítko Uložit vybraný obraz (Save Selected Image). Chcete-li uložit všechny obrázky, klepněte na tlačítko Uložit všechny opravené obrazy (Save All Corrected Images).
- Opravené a vylepšené soubory jsou uloženy ve formátu JPEG/Exif.

8. Klepněte na tlačítko Konec (Exit).

Důležité

- Pokud program ukončíte před uložením opravených a vylepšených obrazů, budou úpravy ztraceny.

[Začátek stránky](#) ↕

Průvodce pro pokročilé uživatele

Průvodce pro pokročilé uživatele > Skenování > Skenování z přiloženého aplikačního softwaru > Užitečné funkce programu MP Navigator EX > Úprava obrázků

S406

MP Navigator EX

Úprava obrázků

Aplikace umožňuje jemné doladění celkového jasů, kontrastu a dalších vlastností obrázků.

1. Naskenujte dokumenty do programu MP Navigator EX a uložte je, potom z okna režimu procházení přejděte na obrazovku Zobrazení a použití (View & Use) a vyberte fotografie, které chcete upravit.

Poznámka

- Informace o skenování obrázků do programu MP Navigator EX naleznete v části [Začínáme se skenováním](#).
- Můžete také vybrat obrázky uložené v počítači.
➔ [Otevření obrázků uložených v počítači](#)

2. Klepněte na položku Upravit/Převést (Edit/Convert) a potom klepněte na tlačítko Opravit fotografie (Fix photo images) v seznamu.

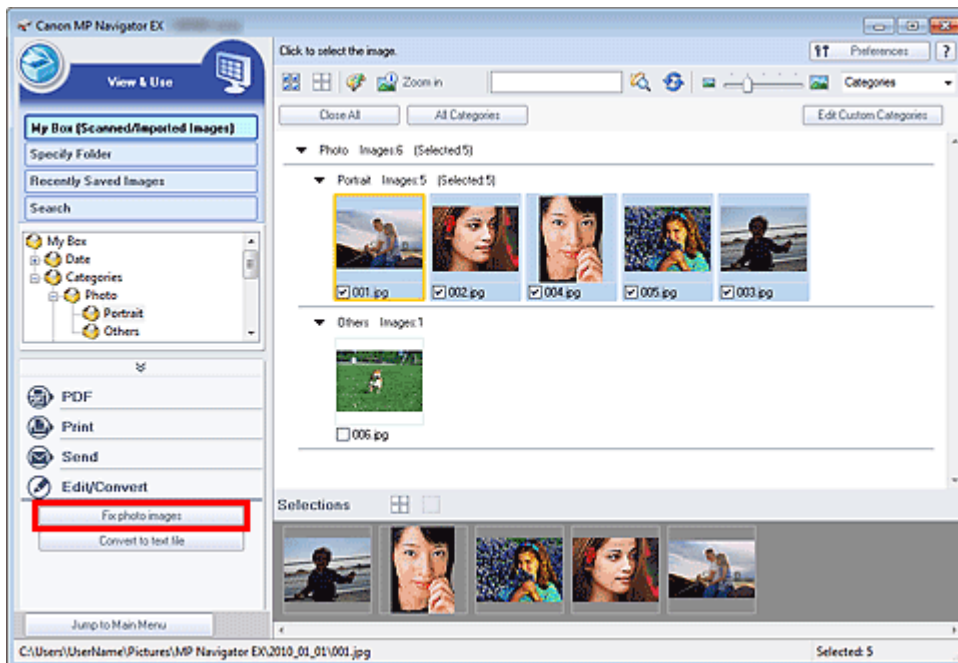

Otevře se okno Opravit/Vylepšit obrázky (Correct/Enhance Images).

Poznámka

- Okno Opravit/Vylepšit obrázky (Correct/Enhance Images) lze také otevřít klepnutím na ikonu  (Opravit/Vylepšit obrázky) v panelu nástrojů nebo v dialogovém okně Zvětšit (Zoom in). V tomto případě lze opravit či vylepšit pouze cílový obraz (oranžově zvýrazněný).
- Další informace o okně Opravit/Vylepšit obrázky (Correct/Enhance Images) naleznete v části [Okno Opravit/Vylepšit obrázky \(Correct/Enhance Images\)](#).

3. Vyberte obraz, který chcete upravit, ze seznamu miniatur.

Zobrazí se Náhled vybraného obrázku.



Poznámka

- Pokud byl v okně Zobr a použit (View & Use) vybrán pouze jeden obraz, nezobrazí se seznam miniatur, ale pouze náhled vybraného obrazu.

4. Vyberte možnost Ručně (Manual) a klepněte na tlačítko Nastavit (Adjust).

5. Přesuňte posuvník u položky, kterou chcete změnit, a nastavte úroveň efektu.

Posunete-li jezdce, v levé horní části miniatury a náhledu obrazu se zobrazí značka  (Opravit/Vylepšit).

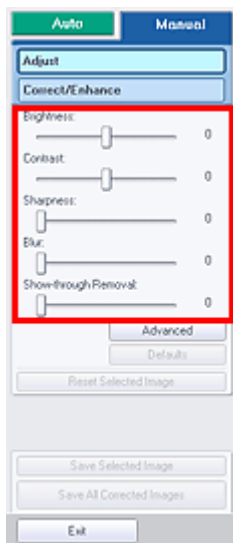

Poznámka

- Chcete-li provést jemné úpravy jasu obrazu a barevného tónu, klepněte na příkaz Upřesnit (Advanced). Podrobnosti naleznete v popisu funkce Upřesnit (Advanced) v části „ [Upřesnit \(Advanced\)](#)“.
- Chcete-li obnovit původní nastavení, klepněte na tlačítko Výchozí (Defaults).
- Klepnutím na položku Obnovit vybraný obraz (Reset Selected Image) zrušíte všechny opravy, vylepšení a úpravy provedené ve vybraném obraze.

6. Klepněte na tlačítko Uložit vybraný obraz (Save Selected Image) nebo Uložit všechny opravené obrázky (Save All Corrected Images).

Upravené obrázky můžete uložit jako nové soubory.

 **Poznámka**

- Chcete-li uložit pouze obrazy podle svého výběru, vyberte je a klepněte na tlačítko Uložit vybraný obraz (Save Selected Image). Chcete-li uložit všechny obrázky, klepněte na tlačítko Uložit všechny opravené obrazy (Save All Corrected Images).
- Upravené soubory jsou uloženy ve formátu JPEG/Exif.

7. Klepněte na tlačítko Konec (Exit).

 **Důležité**

- Pokud bude aplikace ukončena bez uložení upravených obrázků, budou informace o úpravách ztraceny.

[Začátek stránky](#)↕

Průvodce pro pokročilé uživatele

Průvodce pro pokročilé uživatele > Skenování > Skenování z přiloženého aplikačního softwaru > Užitečné funkce programu MP Navigator EX > Vyhledávání obrazů

S407

MP Navigator EX

Vyhledávání obrazů

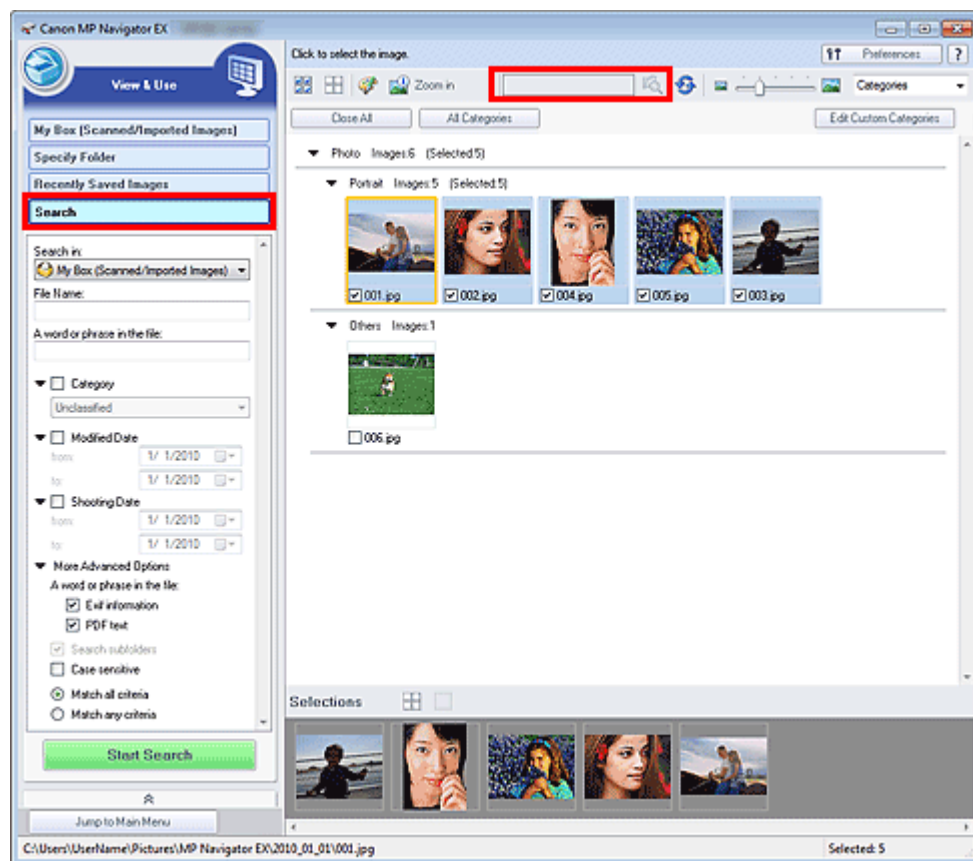

V okně Zobrazení a použití (View & Use) na obrazovce režimu procházení lze vyhledat obrazy uložené v počítači a otevřít je v programu MP Navigator EX. Otevřené obrazy lze tisknout, upravovat apod.



Poznámka

- Obrazy vyhledávejte ve složkách Můj panel (Nasken. a import. obrazy) (My Box (Scanned/Imported Images)), Naposledy uložené obrazy (Recently Saved Images) nebo ve vybrané složce a jejích podsložkách.
- Informace o spuštění programu MP Navigator EX naleznete v části „[Spuštění programu MP Navigator EX](#)“.

Rychlé vyhledávání

Do pole  (Textové pole) na panelu nástrojů zadejte slovo nebo frázi z názvu souboru, informace Exif nebo text PDF hledaného obrazu a klepněte na tlačítko  (Hledat). Při vyhledávání podle informací Exif se hledá text v polích Maker, Model, Popis (Description) a Komentář (User Comment).

Pokročilé hledání

Klepnutím na tlačítko Hledat (Search) v levé části obrazovky otevřete možnosti vyhledávání. Zadejte informace o hledaném obrazu a klepněte na tlačítko Spustit hledání (Start Search).

- **Prohledávat (Search in)**

Pokud znáte oblast hledání, vyberte jednotku, složku nebo síť v poli Určit složku (Specify Folder).

- **Název souboru (File Name)**

Pokud znáte název souboru, zadejte jej.

- **Slovo nebo fráze v souboru (A word or phrase in the file)**

Zadejte slovo nebo frázi, která je obsažená v položkách vybraných v části Rozšířené možnosti (More Advanced Options).

Důležité

- Při hledání v souborech PDF lze vyhledávat pouze soubory vytvořené v programu MP Navigator EX. Nelze vyhledávat v souborech PDF vytvořených nebo upravených v jiných aplikacích. Vyhledávání v souborech PDF je také dostupné pouze v případě, že je nastaveno vyhledávání klíčového slova. Další informace o vytvoření souborů PDF, které umožňují hledání klíčového slova, naleznete v tématu „[Dialogové okno Nastavení PDF \(PDF Settings\)](#)“.
- Soubory PDF chráněné heslem nelze vyhledávat.

- **Kategorie (Category)**

Obrázky lze hledat podle kategorií.

- **Datum změny (Modified Date)**

Chcete-li hledat obrázky, které byly aktualizovány v určitém časovém období, zadejte počáteční a konečné datum období.

- **Datum pořízení fotografie (Shooting Date)**

Chcete-li hledat obrázky, které byly pořízeny v určitém časovém období, zadejte počáteční a konečné datum období.

Poznámka

- Datum pořízení fotografie je datum a čas vzniku dat, které jsou obsaženy v informacích Exif obrázku.

- **Rozšířené možnosti (More Advanced Options)**

- **Slovo nebo fráze v souboru (A word or phrase in the file)**

V části Slovo nebo fráze v souboru (A word or phrase in the file) vyberte položky, které chcete vyhledat. Zaškrtnete-li políčko Informace Exif (Exif information), proběhne vyhledávání podle textu v polích Maker, Model, Popis (Description) a Komentář uživatele (User Comment). Pokud zaškrtnete políčko Text v PDF (PDF text), bude prohledáván text v souborech PDF.

Důležité

- Text v souborech PDF chráněných heslem nelze vyhledávat.

- **Prohledávat i podsložky (Search subfolders)**

Zaškrtněte toto políčko, chcete-li vyhledávat v podsložkách.

- **Rozlišovat malá a velká písmena (Case sensitive)**

Zaškrtnete-li toto políčko, bude hledán zadaný řetězec s odpovídající distribucí velkých a malých písmen.

- **Shoda ve všech kritériích (Match all criteria)**

Budou hledány soubory, které splňují všechna zadaná kritéria.

- **Shoda v některém kritériu (Match any criteria)**

Budou hledány soubory, které splňují alespoň jedno zadané kritérium.

- **Spustit hledání (Start Search)**

Spustí se hledání.

Příbuzné téma

► [Okno Zobrazení a použití \(View & Use\)](#)

[Začátek stránky](#) ↕

Průvodce pro pokročilé uživatele

Průvodce pro pokročilé uživatele > Skenování > Skenování z přiloženého aplikačního softwaru > Užitečné funkce programu MP Navigator EX > Rozřazování obrazů do kategorií

S403

MP Navigator EX

Rozřazování obrazů do kategorií

Zobrazení obrazů naskenovaných v programu MP Navigator EX podle kategorií. Snímky zobrazené v kategorii Nezařazeno (Unclassified) lze zařazovat automaticky. Můžete také vytvořit vlastní kategorie. Obraz lze mezi kategoriemi přesunout přetažením.

Poznámka

- Pokud jste zařadili obrázky v programu MP Navigator EX 2.0 nebo vyšším a poté provedli upgrade na nejnovější verzi programu MP Navigator EX, informace o zařazení ze starší verze budou při prvním spuštění programu převedeny. Po prvním spuštění již informace o rozřazení obrazů nelze převést.

1. Naskenujte dokumenty do programu MP Navigator EX a uložte je, potom na obrazovce režimu procházení otevřete okno Zobr a použít (View & Use).

Poznámka

- Informace o skenování obrazů do programu MP Navigator EX naleznete v části [Začínáme se skenováním](#).
- Můžete také vybrat obrázky uložené v počítači.
➔ [Otevření obrazů uložených v počítači](#)

2. Z rozevírací nabídky (Seřadit podle) vyberte položku Kategorie (Categories).

Obrazy se automaticky setřídí podle kategorií a zobrazí se v okně miniatur.

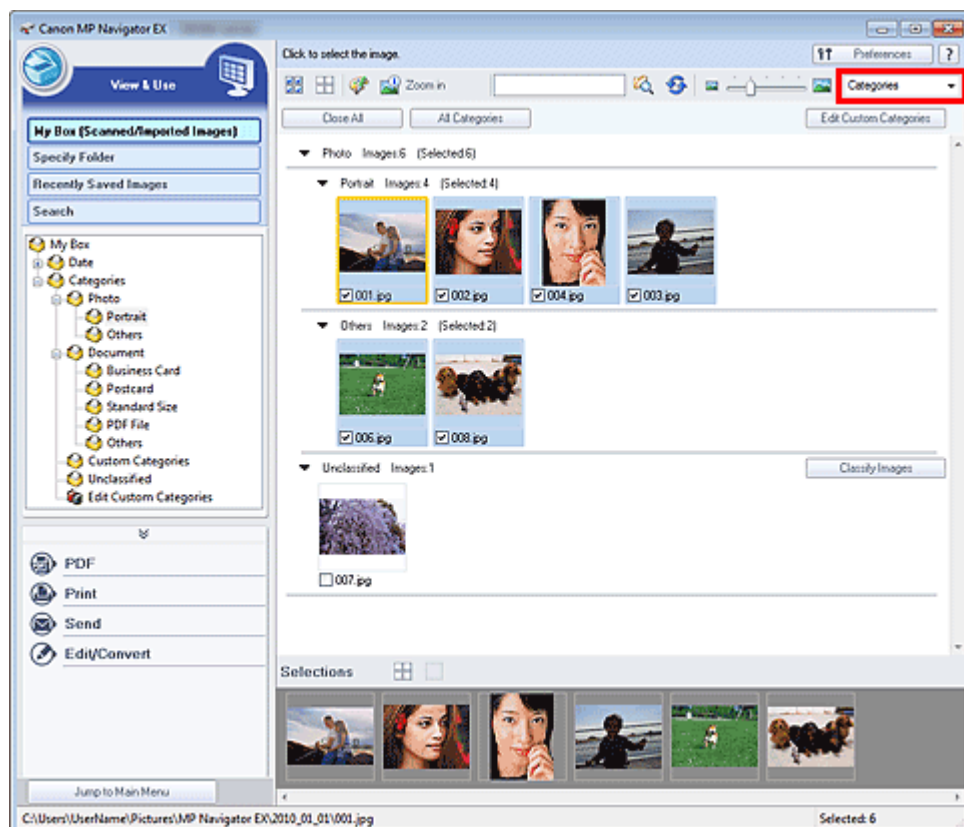

Obrazy budou rozřazeny do následujících kategorií.

Fotografie: Portrét (Portrait), Ostatní (Others)

Dokumenty: Vízitka (Business Card), Pohlednice (Postcard), Standardní velikost (Standard Size), Soubor PDF (PDF File), Ostatní (Others)

Vlastní kategorie: Zobrazí vaše vlastní kategorie.

Informace o vytvoření vlastních kategorií naleznete v části „[Vytváření vlastních kategorií](#)“.

Nezařazeno: Zobrazí obrazy, které nejsou zařazeny.

Poznámka

- Chcete-li automaticky rozřadit obrazy zobrazené v části Nezařazeno (Unclassified), klepněte na tlačítko Zařadit obrázky (Classify Images). Rozřazování zastavíte klepnutím na tlačítko Storno (Cancel).
- Rozřazujete-li velký počet souborů, může rozřazování chvíli trvat.

Důležité

- U obrazů uložených na vyměnitelném médiu, například jednotce USB flash, dojde po vyjmutí média k odstranění informací o rozřazení, a to i v případě, že rozřazení obrazů provedete. Při dalším připojení média budou obrazy zařazeny do kategorie Nezařazeno (Unclassified).
- Obrazy nelze rozřadit, pokud je v okně Zobrazení a použití (View & Use) vybrána položka Naposledy uložené obrazy (Recently Saved Images).

Poznámka

- Je možné, že některé obrazy nebudou rozpoznány správně a tím pádem mohou být zařazeny do nesprávných kategorií. Pokud k tomu dojde, přetáhněte daný obraz do správné kategorie.
- Nelze rozřazovat obrazy uložené v síťových složkách.
- Obrazy lze hledat podle kategorií. Další informace naleznete v části „[Vyhledávání obrazů](#)“.

Vytváření vlastních kategorií

1. V okně Zobrazení a použití (View & Use) seřadíte obrazy podle kategorií a klepněte na tlačítko Upravit vlastní kategorie (Edit Custom Categories).

Otevře se dialogové okno Upravit vlastní kategorie (Edit Custom Categories).

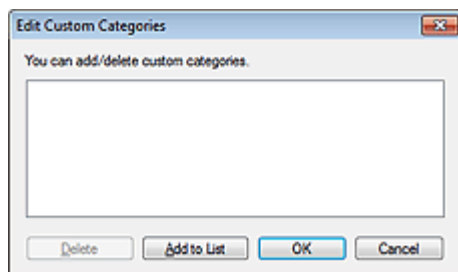

2. Klepněte na tlačítko Přidat do seznamu (Add to List).

Zobrazí se dialogové okno Přidat kategorii (Add Category).

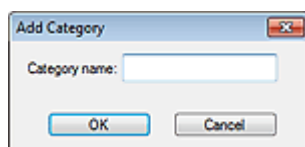

3. Zadejte Název kategorie (Category name) a klepněte na tlačítko OK.

Poznámka

- Lze vytvořit maximálně 20 vlastních kategorií.
- V názvu kategorie lze použít maximálně 50 jednobajtových znaků.
- Poklepáním na vytvořenou kategorii otevřete dialogové okno Změnit název kategorie (Change

Category Name), ve kterém lze změnit název kategorie.

- Chcete-li vlastní kategorii odstranit, vyberte ji a klepněte na tlačítko Odstranit (Delete).
-

Příbuzné téma

- ▶ [Okno Zobr a použít \(View & Use\)](#)

[Začátek stránky](#)↕

Průvodce pro pokročilé uživatele

Průvodce pro pokročilé uživatele > Skenování > Skenování z přiloženého aplikačního softwaru > Využití obrazů v programu MP Navigator EX

S500

MP Navigator EX

Využití obrazů v programu MP Navigator EX

Pomocí programu MP Navigator EX lze skenovat obrazy a uložené obrazy lze upravovat a tisknout.

Podrobnosti o ukládání naskenovaných obrazů viz následující části.

- **Uložení naskenovaných obrazů do počítače**
 - ➔ Uložení
- **Uložení naskenovaných obrazů do souborů PDF**
 - ➔ Uložení do souboru PDF

Podrobnosti o použití obrazů a souborů viz následující části.

- **Vytvoření a úprava souborů PDF z naskenovaných obrazů**
 - ➔ Vytváření a úprava souborů PDF
- **Tisk většího počtu naskenovaných obrazů najednou, tisk obrazů v určité velikosti, kvalitě apod.**
 - ➔ Tisk dokumentů
- **Tisk naskenovaných fotografií**
 - ➔ Tisk fotografií
- **Odesílání naskenovaných obrazů prostřednictvím e-mailu**
 - ➔ Odesílání e-mailem
- **Opravy nebo vylepšování skenovaných obrazů nebo jejich konverze na textová data**
 - ➔ Úprava souborů
- **Nastavení hesel pro vytvořené soubory PDF**
 - ➔ Nastavení hesel pro soubory PDF
 - ➔ Otevírání a úpravy souborů PDF chráněných heslem

Začátek stránky ↕

Průvodce pro pokročilé uživatele

Průvodce pro pokročilé uživatele > Skenování > Skenování z přiloženého aplikačního softwaru > Využití obrazů v programu MP Navigator EX > Uložení

S112

MP Navigator EX

Uložení

Uložení naskenovaných obrazů pomocí programu MP Navigator EX do počítače.

1. Zaškrtněte políčka u obrazů, které chcete uložit, a klepněte na tlačítko Uložit (Save).

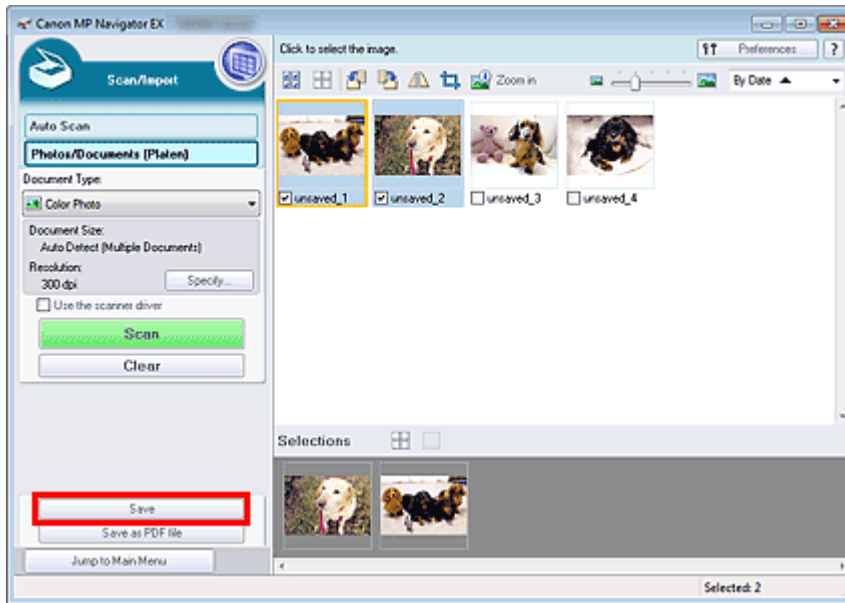

2. V dialogovém okně Uložit (Save) zadejte nastavení ukládání.

Zadejte cílovou složku, název souboru a typ souboru.

➔ Dialogové okno Uložit (Save)

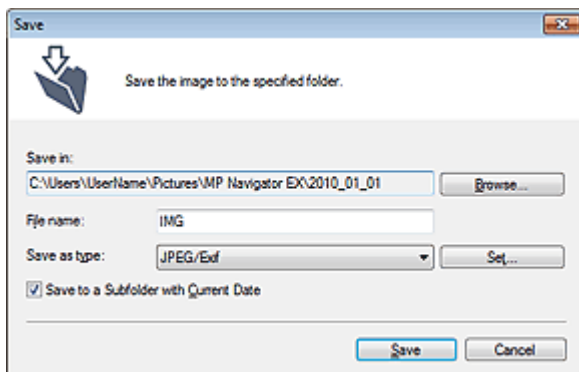

🚩 Důležité

- Je-li v nastavení Typ dokumentu (Document Type) vybrána možnost Text (OCR), nelze vybrat formát JPEG/Exif.
- Pokud je v nastavení Barevný režim (Color Mode) na kartě Rozšíř. režim (Advanced Mode) programu ScanGear (ovladače skeneru) vybrána možnost Černobíle (Black and White), nelze vybrat možnost JPEG/Exif.

📖 Poznámka

- Ve výchozím nastavení jsou naskenované obrazy ukládány do následujících složek.

Windows 7: složka MP Navigator EX ve složce Obrázky (My Pictures)
Windows Vista: složka MP Navigator EX ve složce Obrázky (Pictures)
Windows XP: složka MP Navigator EX ve složce Obrázky (My Pictures)

3. Klepněte na tlačítko Uložit (Save).

Naskenované obrazy se uloží podle zadaného nastavení.

Chcete-li obrazy naskenované v programu MP Navigator EX dále použít nebo upravit, klepněte na možnost Otevřít umístění pro ukládání (Open saved location) v dialogovém okně Ukládání dokončeno (Save Complete).

- ➔ Vytváření a úprava souborů PDF
- ➔ Tisk dokumentů
- ➔ Tisk fotografií
- ➔ Odesílání e-mailem
- ➔ Úprava souborů

[Začátek stránky](#)↕

Průvodce pro pokročilé uživatele

Průvodce pro pokročilé uživatele > Skenování > Skenování z přiloženého aplikačního softwaru > Využití obrazů v programu MP Navigator EX > Uložení do souboru PDF

S113

MP Navigator EX

Uložení do souboru PDF

Uložení obrazů naskenovaných pomocí programu MP Navigator EX do souborů PDF.

1. Zaškrtněte políčka u obrazů, které chcete uložit, a klepněte na tlačítko Uložit jako soubor PDF (Save as PDF file).

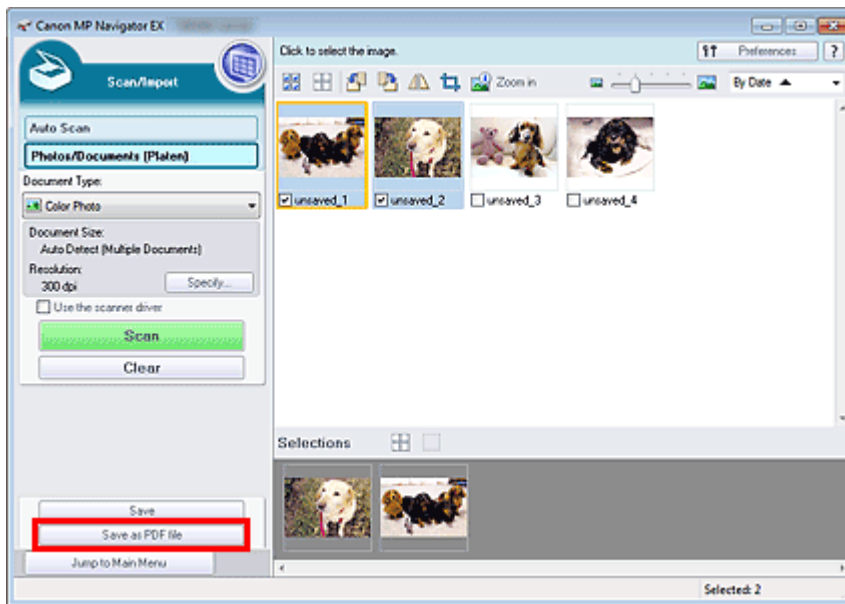

2. V dialogovém okně Uložit jako soubor PDF (Save as PDF file) zadejte nastavení ukládání.

Zadejte typ souboru, název souboru a cílovou složku.

➔ Dialogové okno Uložit jako soubor PDF (Save as PDF file)

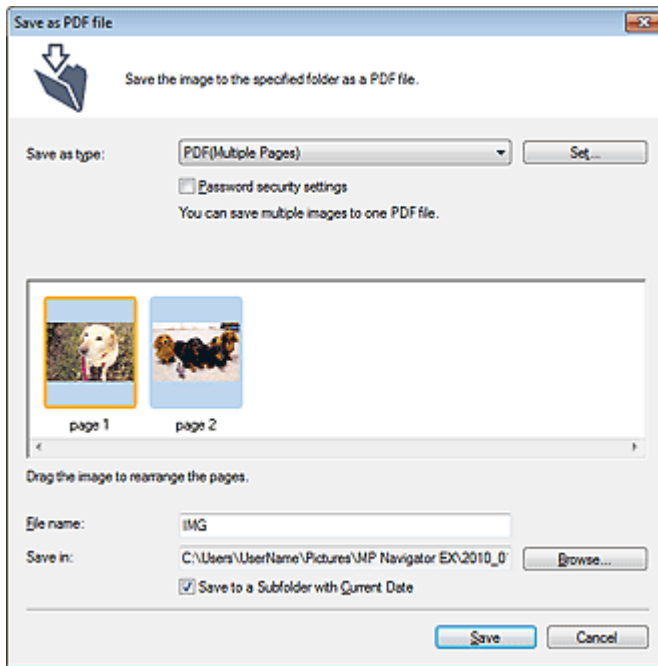

Poznámka

- Ve výchozím nastavení jsou naskenované obrázky ukládány do následujících složek.
Windows 7: složka MP Navigator EX ve složce Obrázky (My Pictures)
Windows Vista: složka MP Navigator EX ve složce Obrázky (Pictures)
Windows XP: složka MP Navigator EX ve složce Obrázky (My Pictures)
- Pro soubory PDF můžete nastavit hesla.
➔ [Nastavení hesel pro soubory PDF](#)

3. Klepněte na tlačítko Uložit (Save).

Naskenované obrázky se uloží podle zadaného nastavení.

Chcete-li obrázky naskenované v programu MP Navigator EX dále použít nebo upravit, klepněte na možnost Otevřít umístění pro ukládání (Open saved location) v dialogovém okně Ukládání dokončeno (Save Complete).

- ➔ [Vytváření a úprava souborů PDF](#)
- ➔ [Tisk dokumentů](#)
- ➔ [Tisk fotografií](#)
- ➔ [Odesílání e-mailem](#)
- ➔ [Úprava souborů](#)

[Začátek stránky](#) ↕

Průvodce pro pokročilé uživatele

Průvodce pro pokročilé uživatele > Skenování > Skenování z přiloženého aplikačního softwaru > Využití obrazů v programu MP Navigator EX > Vytváření a úprava souborů PDF

S501

MP Navigator EX

Vytváření a úprava souborů PDF

Pomocí programu MP Navigator EX lze vytvářet a upravovat soubory PDF. Po naskenování dokumentů a jejich uložení můžete otevřít okno Zobr a použít (View & Use), kde lze vytvářet soubory PDF a přidávat nebo odstraňovat stránky, měnit pořadí stránek atd.

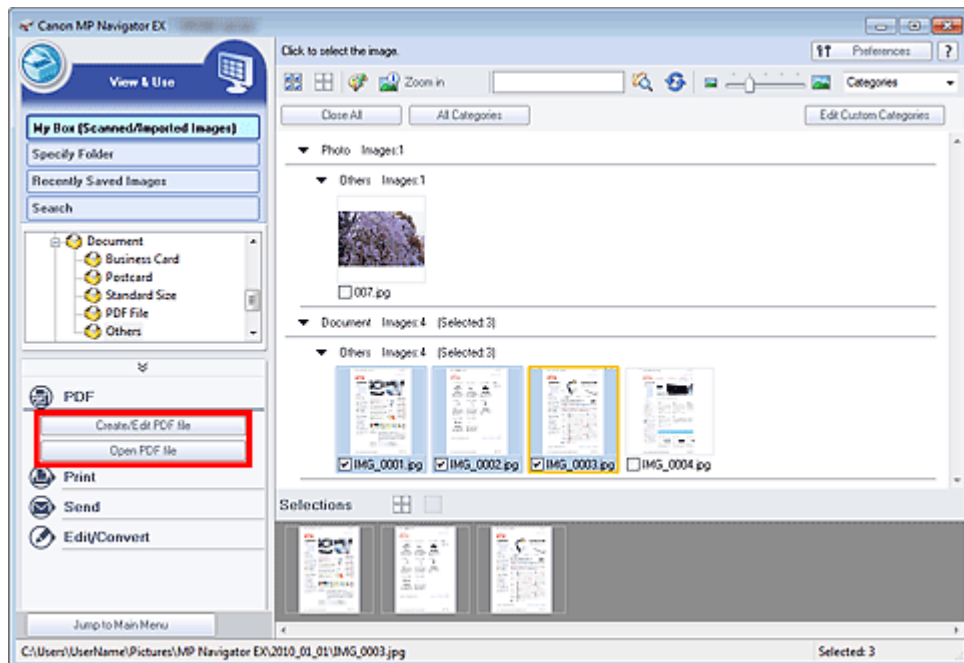

► Důležité

- Pomocí programu MP Navigator EX lze vytvořit nebo upravit současně až 99 stránek.

📖 Poznámka

- Informace o skenování obrazů do programu MP Navigator EX naleznete v části [Začínáme se skenováním](#).
- Můžete také vybrat obrazy uložené v počítači.
 - ➔ Otevření obrazů uložených v počítači

Vytváření a úpravy souborů PDF v programu MP Navigator EX

1. Vyberte obrazy a klepněte na položku PDF.

📖 Poznámka

- Lze vybrat soubory ve formátu PDF, JPEG, TIFF nebo BMP.

2. V seznamu klepněte na tlačítko Vytvořit/upravit soubor PDF (Create/Edit PDF file).

► Důležité

- Upravit lze pouze soubory PDF vytvořené v programu MP Navigator EX. Nelze upravit soubory PDF vytvořené v jiných aplikacích. Upravit nelze ani soubory PDF upravené v jiných aplikacích.

Poznámka

- Pokud je vybraný soubor PDF chráněn heslem, budete požádáni o zadání hesla.
➔ [Otevírání a úpravy souborů PDF chráněných heslem](#)

3. Přidejte nebo odstraňte stránky podle potřeby.

Chcete-li přidat existující soubor, klepněte na tlačítko Přidat stránku (Add Page) a vyberte soubor. Chcete-li odstranit stránku, vyberte ji a klepněte na tlačítko Odstranit vybrané stránky (Delete Selected Pages).

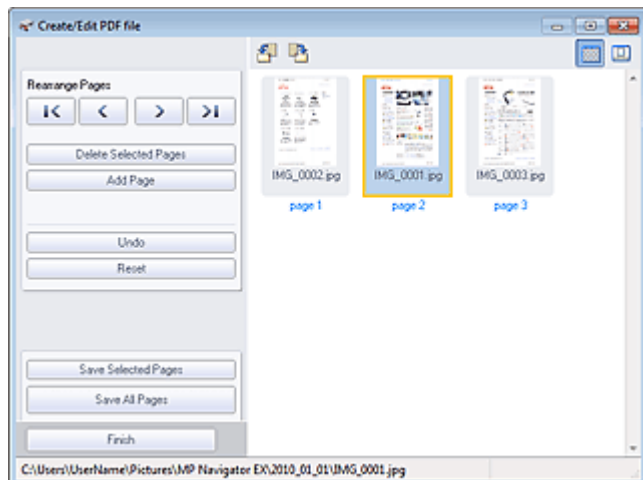

Poznámka

- Lze přidat soubory ve formátu PDF, JPEG, TIFF nebo BMP.
- Pokud přidáte soubor PDF chráněný heslem, budete požádáni o zadání hesla.

4. Uspořádejte pořadí stránek dle potřeby.

Pořadí uspořádejte pomocí ikon. Lze také přetahovat miniatury do cílového umístění.

Poznámka

- Další informace o okně Vytvořit/upravit soubor PDF (Create/Edit PDF file) naleznete v části „[Okno Vytvořit/upravit soubor PDF \(Create/Edit PDF file\)](#)“.

5. Klepněte na tlačítko Uložit vybrané stránky (Save Selected Pages) nebo Uložit všechny stránky (Save All Pages).

Zobrazí se dialogové okno Uložit jako soubor PDF (Save as PDF file).

➔ [Dialogové okno Uložit jako soubor PDF \(Save as PDF file\)](#)

Důležité

- Nelze ukládat naskenované obrázky přesahující 10501 pixelů ve svislém či vodorovném směru.
- Upravíte-li soubor PDF chráněný heslem, budou hesla odstraněna. Hesla lze znovu nastavit v dialogovém okně Uložit jako soubor PDF (Save as PDF file).
➔ [Nastavení hesel pro soubory PDF](#)

6. Zadejte nastavení ukládání v dialogovém okně Uložit jako soubor PDF (Save as PDF file) a potom klepněte na tlačítko Uložit (Save).

Obrázky budou uloženy podle zadaného nastavení.

Otevírání souborů PDF v aplikaci

Soubory PDF vytvořené v programu MP Navigator EX můžete otvírat v přidružených aplikacích, upravovat je a tisknout.

1. Vyberte soubory a klepněte na položku PDF.

Důležité

- Vybrat lze pouze soubory PDF vytvořené v programu MP Navigator EX. Nelze vybrat soubory formátu PDF vytvořené v jiných aplikacích. Nelze také vybrat soubory PDF upravené v jiných aplikacích.

2. V seznamu klepněte na tlačítko Otevřít soubor PDF (Open PDF file).

Operační systém spustí aplikaci, která je přiřazena k příponě souboru .pdf.

Důležité

- Soubory PDF chráněné heslem nelze otevřít v aplikacích, které nepodporují zabezpečení souborů PDF.
- Ne-li nainstalována aplikace umožňující otvírání souborů PDF, soubory nemusí být možné otevřít.

3. Pomocí aplikace upravte nebo vytiskněte soubor.

Podrobnosti naleznete v příručce k aplikaci.

Důležité

- V některých aplikacích se příkazy (tisk, úpravy apod.) chráněné heslem pro práva mohou lišit od příkazů v programu MP Navigator EX.

[Začátek stránky](#) ↕

Průvodce pro pokročilé uživatele

Průvodce pro pokročilé uživatele > Skenování > Skenování z přiloženého aplikačního softwaru > Využití obrazů v programu MP Navigator EX > Tisk dokumentů

S502

MP Navigator EX

Tisk dokumentů

Pomocí programu MP Navigator EX lze tisknout více naskenovaných obrazů najednou, tisknout v určité kvalitě apod.

1. Naskenujte dokumenty do programu MP Navigator EX a uložte je, potom na obrazovce režimu procházení otevřete okno Zobr a použít (View & Use) a vyberte obrazy.

Poznámka

- Informace o skenování obrazů do programu MP Navigator EX naleznete v části [Začínáme se skenováním](#).
- Můžete také vybrat obrazy uložené v počítači.
➔ Otevření obrazů uložených v počítači

2. Klepněte na položku Tisk (Print) a potom v seznamu klepněte na tlačítko Tisknout dokument (Print Document).

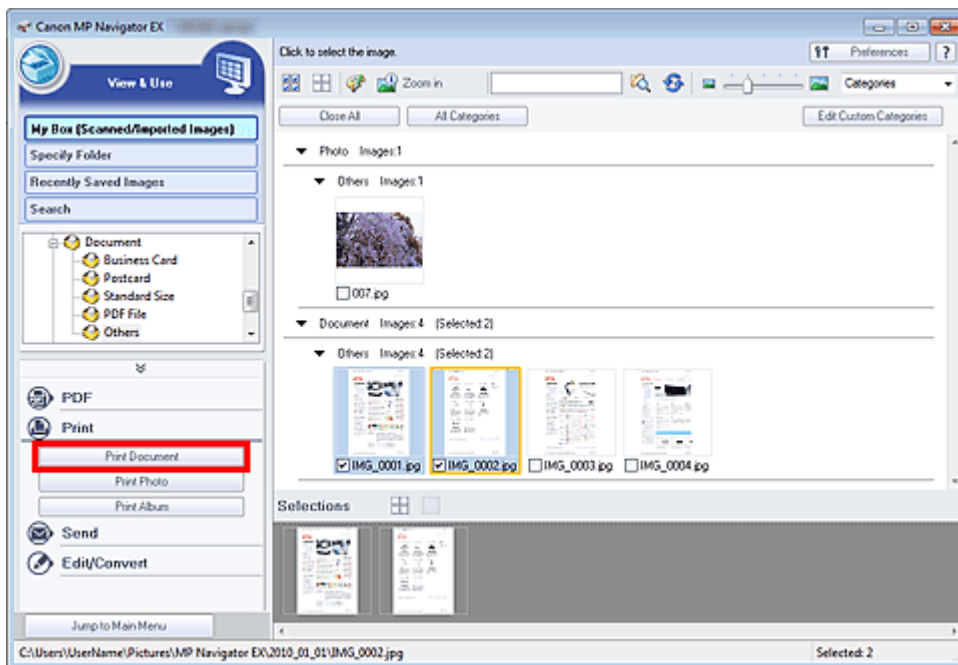

Důležité

- Pokud je vybraný soubor PDF chráněný heslem, budete požádáni o zadání hesla.
➔ Otvírání a úpravy souborů PDF chráněných heslem

3. Určete nastavení tisku podle potřeby.

V zobrazeném dialogovém okně určete počet výtisků, kvalitu, měřítko atd.

➔ Dialogové okno Tisknout dokument (Print Document)

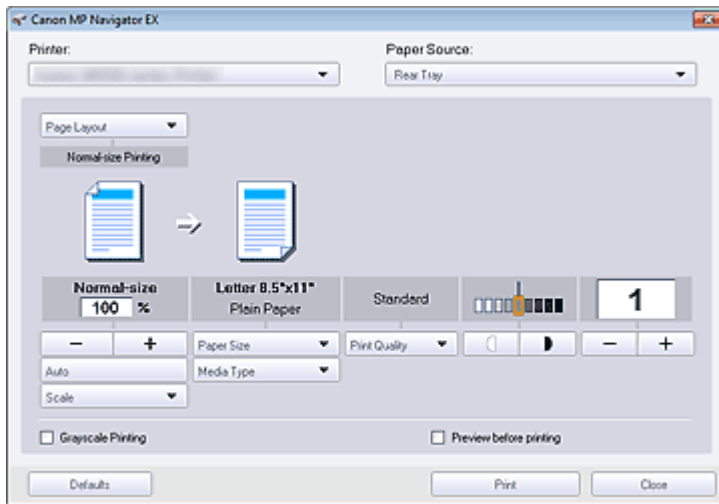

Důležité

- Při normální velikosti (100 %) mohou být některé obrázky vytištěny malé nebo mohou mít oříznuté některé části. V tomto případě změníte velikost tisku v poměru k velikosti papíru vybráním možnosti Automaticky (Auto).

4. Klepněte na tlačítko Tisk (Print).

Spustí se tisk.

Poznámka

- Při tisku vícestránkového souboru PDF pomocí dialogového okna Tisknout dokument (Print Document) může tisk, v závislosti na použitém počítači, trvat déle. V takovém případě proveďte tyto kroky a změňte nastavení.

Windows 7:

 1. V nabídce Start klepněte na položku Zařízení a tiskárny (Devices and Printers).
 2. Klepněte pravým tlačítkem myši na ikonu tiskárny a vyberte příkaz Vlastnosti tiskárny (Printer Properties).

Otevře se dialogové okno s vlastnostmi tiskárny.

 3. Klepněte na kartu Upřesnit (Advanced).
 4. Vyberte možnost Řadit dokumenty do fronty a umožnit tím programům ukončit rychleji tisk (Spool print documents so program finishes printing faster).
 5. Vyberte možnost Zahájit tisk po zařazení poslední stránky (Start printing after last page is spooled).
 6. Po dokončení tisku vyberte na kartě Upřesnit (Advanced) možnost Zahájit tisk okamžitě (Start printing immediately) a vraťte se k výchozímu nastavení.

Systémy Windows Vista a Windows XP:

 1. V nabídce Start vyberte příkaz Ovládací panely (Control Panel).
 2. Klepněte na položku Tiskárna (Printer) (v systému Windows XP klepněte na položku Tiskárny a faxy (Printers and Faxes)).
 3. Klepněte pravým tlačítkem myši na ikonu tiskárny a vyberte příkaz Vlastnosti (Properties).

Otevře se dialogové okno s vlastnostmi tiskárny.

 4. Klepněte na kartu Upřesnit (Advanced).
 5. Vyberte možnost Řadit dokumenty do fronty a umožnit tím programům ukončit rychleji tisk (Spool print documents so program finishes printing faster).
 6. Vyberte možnost Zahájit tisk po zařazení poslední stránky (Start printing after last page is spooled).
 7. Po dokončení tisku vyberte na kartě Upřesnit (Advanced) možnost Zahájit tisk okamžitě (Start printing immediately) a vraťte se k výchozímu nastavení.
- Chcete-li tisk zrušit během zařazování, klepněte na tlačítko Storno (Cancel). V průběhu tisku lze tiskovou operaci zrušit klepnutím na příkaz Zrušit tisk (Cancel Printing) v okně potvrzení stavu tiskárny. Chcete-li otevřít okno potvrzení stavu tiskárny, klepněte na ikonu tiskárny na hlavním panelu.

Průvodce pro pokročilé uživatele

Průvodce pro pokročilé uživatele > Skenování > Skenování z přiloženého aplikačního softwaru > Využití obrazů v programu MP Navigator EX > Tisk fotografií

S503

MP Navigator EX

Tisk fotografií

Fotografie lze tisknout pomocí programu MP Navigator EX nebo pomocí aplikace, která je dodávána se zařízením. Po naskenování a uložení dokumentů otevřete okno Zobrazení a použití (View & Use), ve kterém můžete zvolit způsob tisku fotografií.

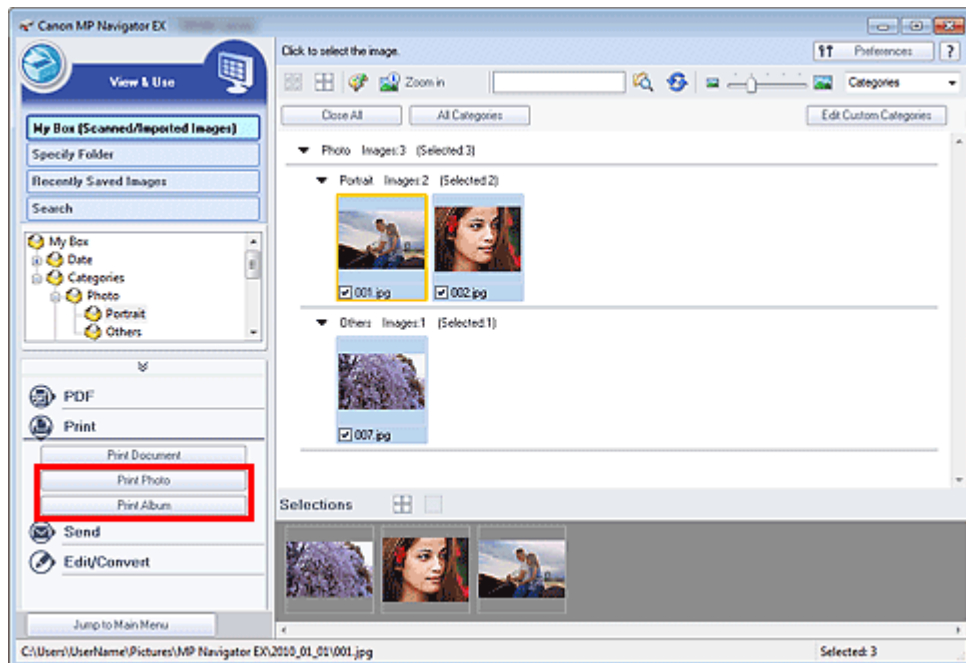

Poznámka

- Informace o skenování obrazů do programu MP Navigator EX naleznete v části [Začínáme se skenováním](#).
- Můžete také vybrat obrazy uložené v počítači.
➔ [Otevření obrazů uložených v počítači](#)

Tisk fotografií pomocí aplikace Easy-PhotoPrint EX

Pomocí aplikace Easy-PhotoPrint EX lze tisknout naskenované fotografie ve vysoké kvalitě nebo rozvrhnout a vytisknout obrazy.

1. Vyberte obrazy a klepněte na tlačítko Tisk (Print).
2. V seznamu klepněte na položku Tisknout fotografii (Print Photo) nebo Tisknout album (Print Album).

Spustí se program Easy-PhotoPrint EX. Podrobnosti naleznete v části " [Tisk z přiloženého aplikačního softwaru](#) ".

Poznámka

- Pokud není program Easy-PhotoPrint EX nainstalován, použijte k tisku program MP Navigator EX.

Tisk fotografií pomocí programu MP Navigator EX

1. Vyberte obrázky a klepněte na tlačítko Tisk (Print).
2. V seznamu klepněte na položku Tisknout fotografii (Print Photo).
3. Určete nastavení tisku podle potřeby.

V zobrazeném dialogovém okně určete velikost papíru, počet kopií apod.

➔ Dialogové okno Tisknout fotografii (Print Photo)

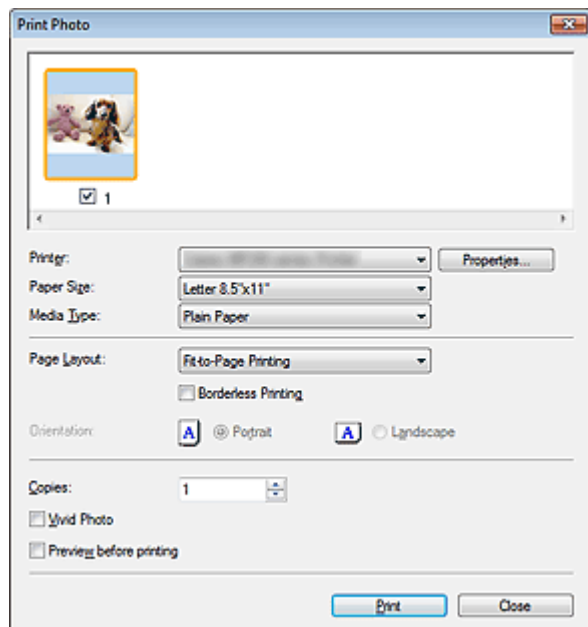

4. Klepněte na tlačítko Tisk (Print).

Spustí se tisk.

Poznámka

- Chcete-li tisk zrušit během zařazování, klepněte na tlačítko Storno (Cancel). V průběhu tisku lze tiskovou operaci zrušit klepnutím na příkaz Zrušit tisk (Cancel Printing) v okně potvrzení stavu tiskárny. Chcete-li otevřít okno potvrzení stavu tiskárny, klepněte na ikonu tiskárny na hlavním panelu.

[Začátek stránky](#) ↕

Průvodce pro pokročilé uživatele

Průvodce pro pokročilé uživatele > Skenování > Skenování z přiloženého aplikačního softwaru > Využití obrazů v programu MP Navigator EX > Odesílání e-mailem

S504

MP Navigator EX

Odesílání e-mailem

Odešlete naskenované obrazy prostřednictvím e-mailu.

Důležité

- Program MP Navigator EX je kompatibilní s následujícími e-mailovými programy:
 - Microsoft Outlook
 - Windows Mail (Windows Vista)
 - Outlook Express (Windows XP)
 (Pokud software pro elektronickou poštu nepracuje správně, zkontrolujte, zda je v programu povoleno rozhraní MAPI. Postup povolení rozhraní MAPI je popsán v příručce e-mailového programu.)

Poznámka

- Pokud není vybrán e-mailový program, připojte naskenovaný a uložený obraz k e-mailu ručně.

1. Naskenujte dokumenty do programu MP Navigator EX a uložte je, potom na obrazovce režimu procházení otevřete okno Zobr a použít (View & Use) a vyberte obrazy.

Poznámka

- K e-mailu lze připojit pouze soubory formátu PDF a JPEG.
- Informace o skenování obrazů do programu MP Navigator EX naleznete v části [Začínáme se skenováním](#).
- Můžete také vybrat obrazy uložené v počítači.
 - ➔ [Otevření obrazů uložených v počítači](#)

2. Klepněte na položku Odeslat (Send) a potom v seznamu klepněte na tlačítko Připojit k e-mailu (Attach to E-mail).

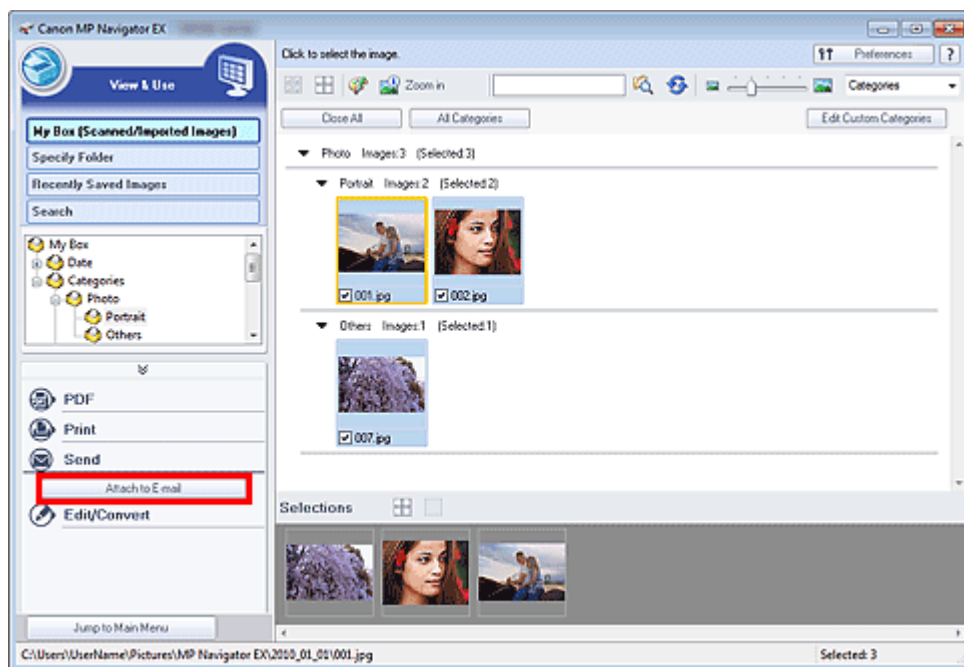

3. Podle potřeby nastavte e-mailový program a možnosti ukládání souborů.

Zadejte e-mailový program, cílovou složku a název souboru.

➡ Dialogové okno Odeslat e-mailem (Send via E-mail)

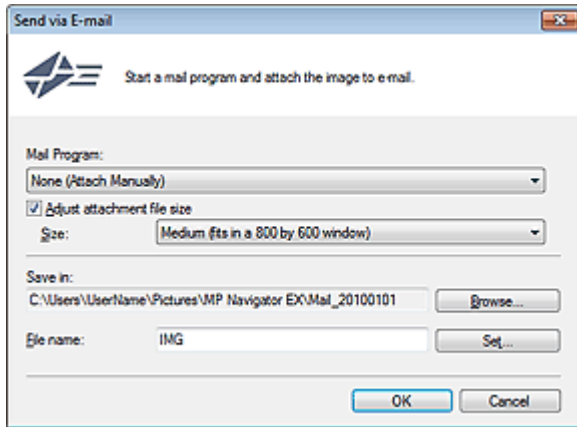
** Poznámka**

- Při odesílání obrazů ve formátu JPEG e-mailem můžete vybrat typ komprese. Klepnutím na tlačítko Nastavit... (Set...) otevřete dialogové okno a vyberte typ komprese z možností Vysoké (nízká komprese) (High(Low Compression)), Standardní (Standard) nebo Nízké (vysoká komprese) (Low(High Compression)).

4. Klepněte na tlačítko OK.

Soubory jsou uloženy v souladu s nastavením a je spuštěn program pro elektronickou poštu.

5. Zadejte příjemce, předmět a text e-mailové zprávy a zprávu odešlete.

Další informace naleznete v příručce e-mailového programu.

[Začátek stránky](#) ↕

Průvodce pro pokročilé uživatele

Průvodce pro pokročilé uživatele > Skenování > Skenování z přiloženého aplikačního softwaru > Využití obrazů v programu MP Navigator EX > Úprava souborů

S505

MP Navigator EX

Úprava souborů

Naskenované obrazy lze upravit nebo převést na text v programu MP Navigator EX nebo pomocí aplikace, která je dodávána se zařízením. Po naskenování a uložení dokumentů otevřete okno Zobrazení a použití (View & Use), ve kterém můžete vybrat, co chcete s obrazy dělat.

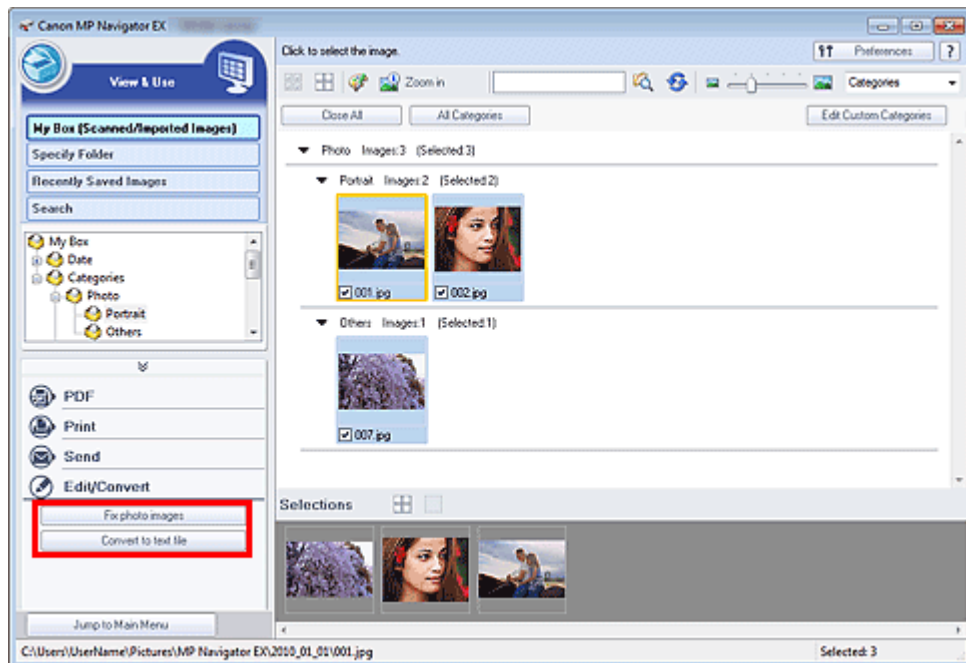

Poznámka

- Informace o skenování obrazů do programu MP Navigator EX naleznete v části [Začínáme se skenováním](#).
- Můžete také vybrat obrazy uložené v počítači.
 - ➔ Otevření obrazů uložených v počítači

Oprava fotografií

Obrazy lze opravit nebo zlepšit prostřednictvím okna Opravit/Vylepšit obrazy (Correct/Enhance Images).

1. Vyberte obrazy a klepněte na položku Upravit/Převést (Edit/Convert).
2. V seznamu klepněte na položku Opravit fotografie (Fix photo images).
Otevře se okno Opravit/Vylepšit obrazy (Correct/Enhance Images).
3. Opravte nebo vylepšete obrazy v okně Opravit/Vylepšit obrazy (Correct/Enhance Images).

Poznámka

- Další informace o okně Opravit/Vylepšit obrazy (Correct/Enhance Images) naleznete v části [Okno Opravit/Vylepšit obrazy \(Correct/Enhance Images\)](#).
- Informace o úpravách nebo zlepšování obrazů naleznete v následujících částech.
 - ➔ Automatické opravy a zdokonalování kvality obrazů

➔ Ruční opravy a zdokonalování kvality obrazů

Převod dokumentů na text

Naskenujte text v naskenovaných časopisech a novinách a zobrazte jej v Poznámkovém bloku (součást systému Windows).

Důležité

- Soubory PDF nelze převést na text.

1. Vyberte obrazy a klepněte na položku Upravit/Převést (Edit/Convert).

2. Klepněte na položku Převést do textového souboru (Convert to text file).

Spustí se program Poznámkový blok (Notepad, součást systému Windows) a zobrazí se v něm upravitelný text.

Poznámka

- Do Poznámkového bloku (součást systému Windows) lze převést pouze texty napsané v jazycích, které lze vybrat na kartě Obecné (General). Klepněte na tlačítko Nastavit... (Set...) na kartě Obecné (General) a zadejte jazyk skenovaného dokumentu.
Při skenování více dokumentů je možné převedený text shromažďovat do jednoho souboru.
➔ **Karta Obecné (General)**
- Text zobrazený v Poznámkovém bloku (součást systému Windows) je pouze orientační. Text v následujících typech obrazů nemusí být správně rozpoznáván.
 - dokumenty obsahující text s velikostí písma mimo rozsah 8 až 40 bodů (při rozlišení 300 dpi),
 - zešikmené dokumenty,
 - dokumenty umístěné obráceně nebo dokumenty s textem s nesprávnou orientací (pootočené znaky),
 - dokumenty, které obsahují speciální písma, efekty, kurzívu nebo ručně psaný text,
 - dokumenty s úzkými mezerami mezi řádky,
 - dokumenty s barevným pozadím textu,
 - dokumenty napsané ve více jazycích.

[Začátek stránky](#) ↕

Průvodce pro pokročilé uživatele

Průvodce pro pokročilé uživatele > Skenování > Skenování z přiloženého aplikačního softwaru > Využití obrazů v programu MP Navigator EX > Nastavení hesel pro soubory PDF

S508

MP Navigator EX

Nastavení hesel pro soubory PDF

Nastavte hesla pro otevírání, úpravy a tisk vytvořených souborů PDF.

Můžete nastavit dvě hesla: jedno pro otevření souboru a jedno pro jeho úpravu nebo tisk.

V této části je popsáno, jak nastavit hesla pro obrazy skenované do okna Sken/Import (Scan/Import) aplikace MP Navigator EX a jak nastavit hesla pro existující soubory v okně Zobrazení a použití (View & Use).

Důležité

- Zapomenete-li heslo, nebudete moci soubor otevřít ani upravit. Poznamenejte si hesla na bezpečném místě.
- Soubory PDF chráněné heslem nelze otevřít v aplikacích, které nepodporují zabezpečení souborů PDF.
- V některých aplikacích se příkazy (tisk, úpravy apod.) chráněné heslem pro práva mohou lišit od příkazů v programu MP Navigator EX.
- V souborech PDF chráněných heslem nelze vyhledávat text pomocí okna „[Okno Zobrazení a použití \(View & Use\)](#)“.
- Pokud jsou obrazy po skenování automaticky uloženy, nelze hesla nastavit.

1. Otevřete obrazovku nastavení hesla z obrazů skenovaných do aplikace MP Navigator EX nebo z existujících souborů.

Nastavení hesel pro skenované obrazy

1. Naskenujte dokumenty do okna Sken/Import (Scan/Import).
➔ [Začínáme se skenováním](#)
2. Klepněte na příkaz Uložit jako soubor PDF (Save as PDF file).
Zobrazí se dialogové okno Uložit jako soubor PDF (Save as PDF file).
3. Zaškrtněte políčko Nastavení zabezpečení heslem (Password security settings).

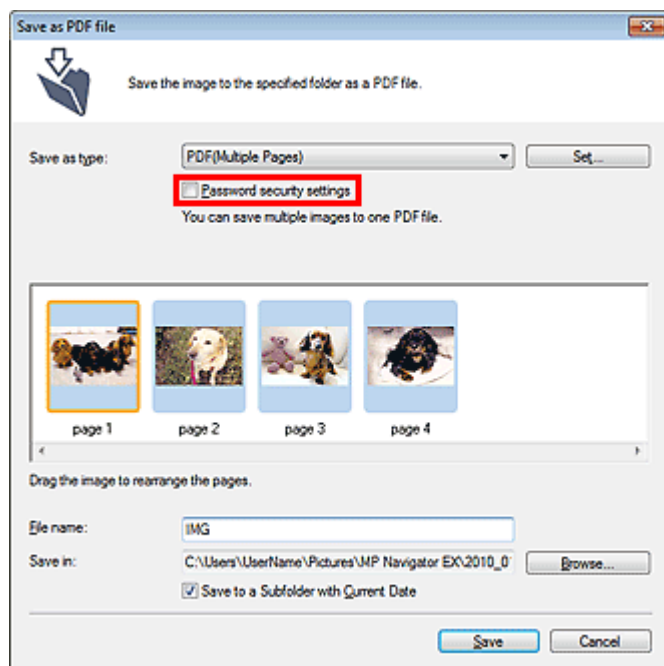

Zobrazí se dialogové okno Zabezpečení heslem – nastavení (Password Security -Settings).

Nastavení hesel pro existující soubory

1. V okně Zobr a použít (View & Use) vyberte obrázky nebo soubory PDF a klepněte na položku PDF.
2. V seznamu klepněte na tlačítko Vytvořit/upravit soubor PDF (Create/Edit PDF file).
➔ Vytváření a úprava souborů PDF
3. Upravte soubory v okně Vytvořit/upravit soubor PDF (Create/Edit PDF file) a klepněte na příkaz Uložit vybrané stránky (Save Selected Pages) nebo Uložit všechny stránky (Save All Pages).

Zobrazí se dialogové okno Uložit jako soubor PDF (Save as PDF file).

4. Zaškrtněte políčko Nastavení zabezpečení heslem (Password security settings).

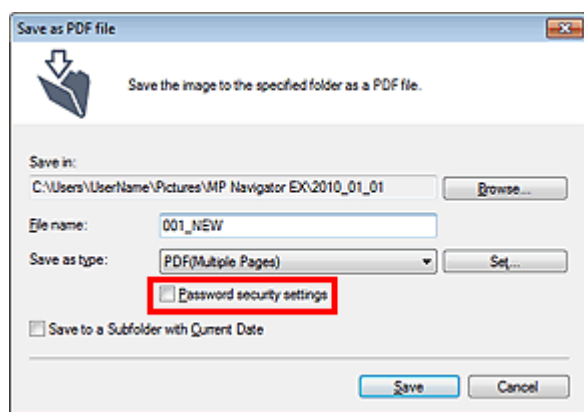

Zobrazí se dialogové okno Zabezpečení heslem – nastavení (Password Security -Settings).

Poznámka

- Dialogové okno Zabezpečení heslem – nastavení (Password Security -Settings) lze také otevřít, pokud klepněte na možnost Nastavit... (Set...) a u položky Zabezpečení (Security) v dialogovém okně Nastavení PDF (PDF Settings) vyberete možnost Zabezpečení heslem (Password Security).

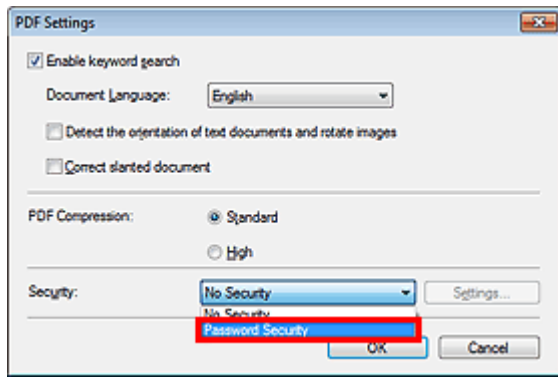

2. Zaškrtněte políčko Vyžadovat heslo pro otevření dokumentu (Require a password to open the document) nebo Použít heslo k omezení tisku a úpravám dokumentu a k jeho zabezpečení (Use a password to restrict printing and editing of the document and its security settings) a potom zadejte heslo.

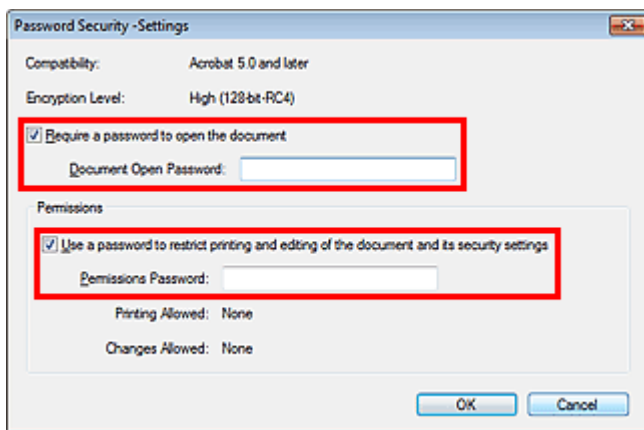

► Důležité

- V hesle lze použít maximálně 32 jednobajtových znaků. V heslech se rozlišují malá a velká písmena.
- Zaškrtněte obě políčka Heslo pro otevření dokumentu (Document Open Password) a Heslo oprávnění (Permissions Password). Nemůžete použít stejné heslo pro obě pole.

3. Klepněte na tlačítko OK.

Otevře se dialogové okno Potvrdit heslo pro otevření dokumentu (Confirm Document Open Password) nebo Potvrdit heslo oprávnění (Confirm Permissions Password).

Heslo pro otevření dokumentu



Heslo oprávnění

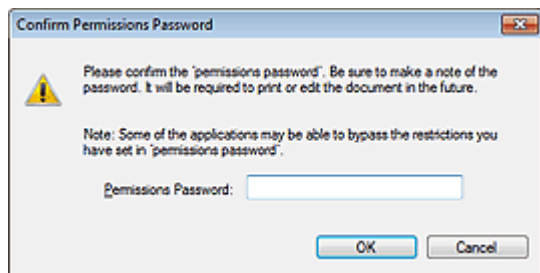

4. Znovu zadejte heslo a klepněte na tlačítko OK.

Znovu se otevře dialogové okno Uložit jako soubor PDF (Save as PDF file).

Důležité

- Pokud zavřete dialogové okno Uložit jako soubor PDF (Save as PDF file), aniž byste klepli na tlačítko Uložit (Save), budou nastavení v dialogovém okně Zabezpečení heslem – nastavení (Password Security -Settings) odstraněna.
- Hesla budou odstraněna po úpravě souboru. Hesla znovu nastavte při ukládání upravených souborů.

Poznámka

- Pokud nastavíte heslo pomocí dialogového okna Nastavení PDF (PDF Settings), znovu se otevře dialogové okno Nastavení PDF (PDF Settings). Klepněte na tlačítko OK. Znovu se otevře dialogové okno Uložit jako soubor PDF (Save as PDF file).

5. Klepněte na tlačítko Uložit (Save).

Soubory budou uloženy podle zadaného nastavení.

Příbuzné téma

- [Otevírání a úpravy souborů PDF chráněných heslem](#)

[Začátek stránky](#) ↕

Průvodce pro pokročilé uživatele

Průvodce pro pokročilé uživatele > Skenování > Skenování z přiloženého aplikačního softwaru > Využití obrazů v programu MP Navigator EX > Otevírání a úpravy souborů PDF chráněných heslem

S509

MP Navigator EX

Otevírání a úpravy souborů PDF chráněných heslem

Zadejte heslo pro otevření nebo úpravy a tisk souborů PDF chráněných hesly.

Způsob zadání hesla se liší podle prováděné operace. Následující postupy slouží pouze jako příklady.

Důležité

- Můžete otevírat, upravovat nebo tisknout pouze soubory PDF, jejichž hesla byla nastavena pomocí programu MP Navigator EX. Nemůžete upravovat soubory PDF, které byly upraveny v jiných aplikacích, nebo soubory, jejichž hesla byla nastavena v jiných aplikacích. Otevírání, úpravy a tisk souborů PDF chráněných heslem podporuje pouze program MP Navigator EX verze 1.1 a 2.0 nebo novější.
- V heslech se rozlišují malá a velká písmena.
- Pomocí programu MP Navigator EX lze vytvořit nebo upravit současně až 99 stránek.

Zadání hesla pro otevření souboru

1. V okně Zobrazení a použití (View & Use) vyberte soubor PDF, který chcete otevřít, a klepněte na ikonu  Zvětšit (Zoom in). Případně lze poklepat na požadovaný soubor PDF.

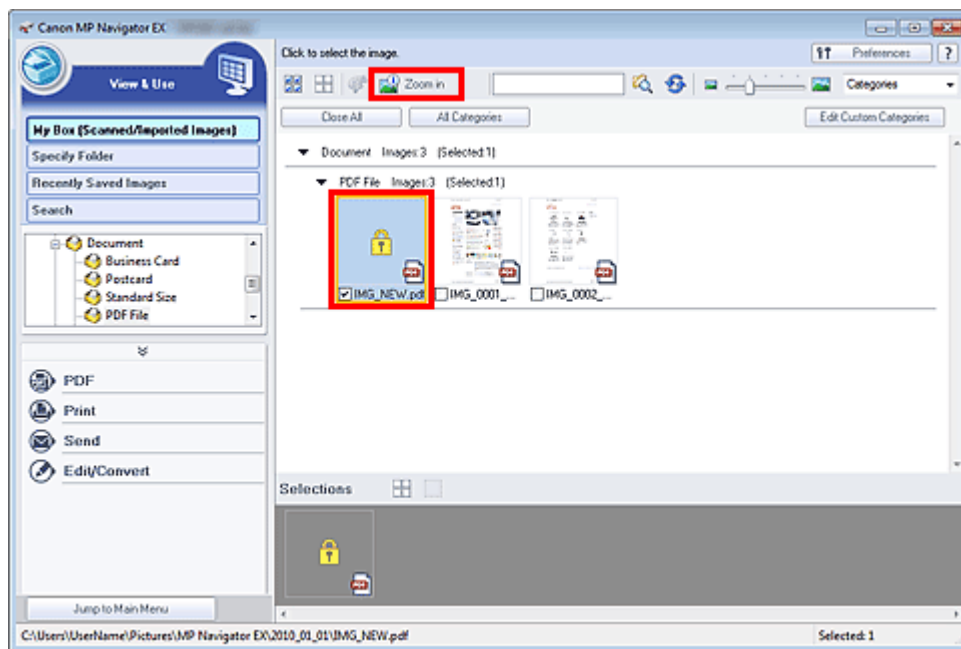

Poznámka

- Bude požadováno pouze Heslo pro otevření dokumentu (Document Open Password). Heslo oprávnění (Permissions Password) nebude požadováno.
- Pokud se zobrazí dialogové okno Zvětšit (Zoom in) s ikonou zámku, klepněte na tlačítko Zadat heslo (Enter Password).

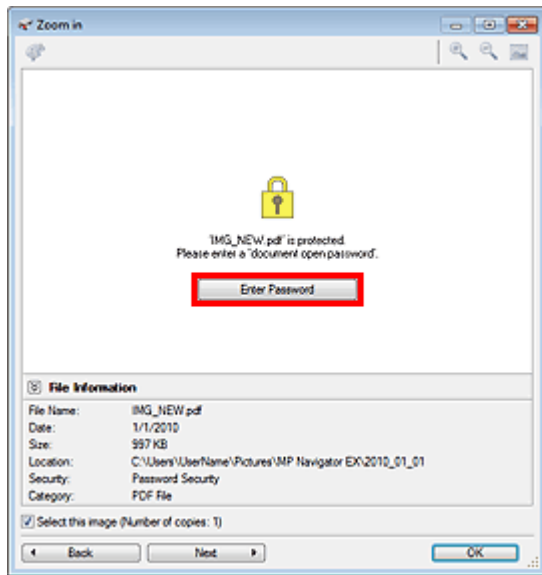

2. Zobrazí se dialogové okno Heslo (Password). Zadejte heslo a klepněte na tlačítko OK.

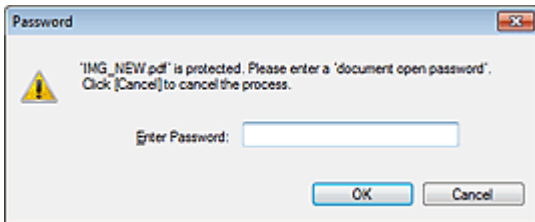

Soubor PDF se otevře v dialogovém okně Zvětšit (Zoom in).

Poznámka

- Chcete-li znovu otevřít soubor poté, co zavřete dialogové okno Zvětšit (Zoom in), znovu zadejte heslo.

Zadání hesla (Heslo pro práva) pro úpravy nebo tisk souboru

1. V okně Zobrazení a použití (View & Use) vyberte soubory PDF a klepněte na položku PDF nebo Tisk (Print).

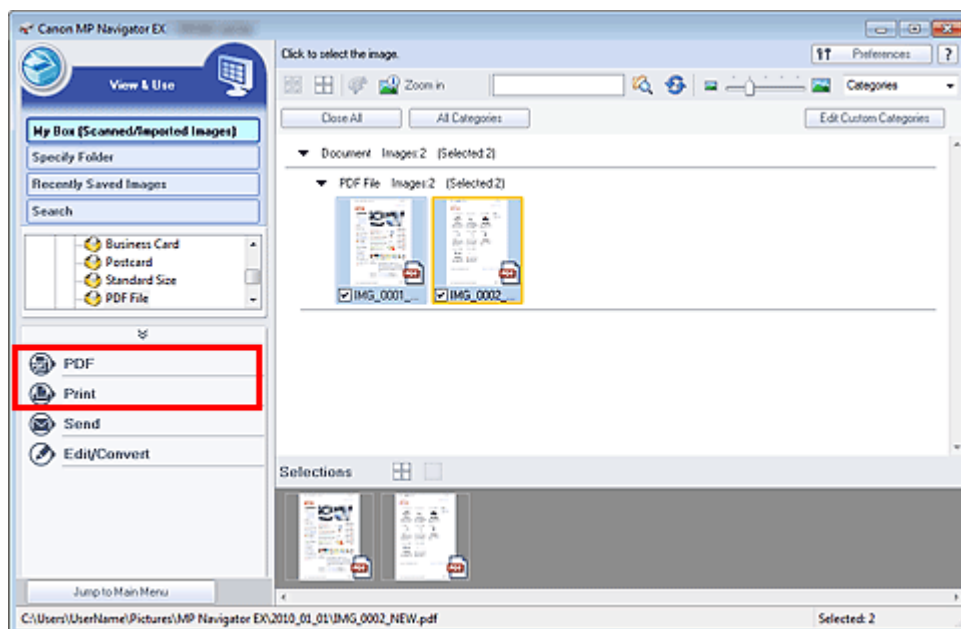

- Chcete-li vytvořit soubor PDF nebo jej upravit, vyberte v seznamu možnost Vytvořit/upravit soubor PDF (Create/Edit PDF file). Chcete-li soubor vytisknout, klepněte na položku Tisknout dokument (Print Document).

V dialogovém okně Heslo (Password) budete požádáni o zadání hesla.



Poznámka

- Pokud je nastaveno také Heslo pro otevření dokumentu (Document Open Password), bude nejprve požadováno Heslo pro otevření dokumentu (Document Open Password) a potom Heslo oprávnění (Permissions Password).

- Zadejte heslo a klepněte na tlačítko OK.

Zobrazí se příslušné dialogové okno.

Důležité

- Upravíte-li soubor PDF chráněný heslem, budou hesla odstraněna. Hesla musíte nastavit znovu.
 - ➔ [Nastavení hesel pro soubory PDF](#)

Příbuzné téma

- ▶ [Nastavení hesel pro soubory PDF](#)

Průvodce pro pokročilé uživatele

Průvodce pro pokročilé uživatele > Skenování > Skenování z přiloženého aplikačního softwaru > Obrazovky programu MP Navigator EX

S700

MP Navigator EX

Obrazovky programu MP Navigator EX

Informace o obrazovkách a funkcích programu MP Navigator EX.

Karta Skenování a import dokumentů nebo obrazů (Scan/Import Documents or Images)

- ➔ Obrazovka Automatické skenování (Auto Scan) (okno Sken/Import (Scan/Import))
 - Dialogové okno Nastavení skenování (Scan Settings) (automatické skenování)
- ➔ Obrazovka Foto/dokumenty (sklo skeneru) (Photos/Documents (Platen)) (okno Sken/Import (Scan/Import))
 - Dialogové okno Nastavení skenování (Scan Settings) (Foto/dokumenty)
 - Dialogové okno Uložit (Save)
 - Dialogové okno Uložit jako soubor PDF (Save as PDF file)

Karta Zobrazit a použít obrazy v počítači (View & Use Images on your Computer)

- ➔ Okno Zobrazení a použití (View & Use)
 - Okno Vytvořit/upravit soubor PDF (Create/Edit PDF file)
 - Dialogové okno Tisknout dokument (Print Document)
 - Dialogové okno Tisknout fotografii (Print Photo)
 - Dialogové okno Odeslat e-mailem (Send via E-mail)
 - Okno Opravit/Vylepšit obrazy (Correct/Enhance Images)

Karta Uživatelské skenování použitím rychlé volby (Custom Scan with One-click) / Obrazovka režimu rychlé volby

- ➔ Dialogové okno Automatické skenování (Auto Scan)
- ➔ Dialogové okno Uložit (Save) (Obrazovka režimu rychlé volby)
 - Dialogové okno Nastavení skenování (Scan Settings) (Obrazovka režimu rychlé volby)
- ➔ Dialogové okno PDF
- ➔ Dialogové okno Pošta (Mail)
- ➔ Dialogové okno OCR
- ➔ Dialogové okno Uživatelský (Custom)

Dialogové okno Předvolby (Preferences)

- ➔ Karta Obecné (General)
- ➔ Karta Nastavení tlačítek skeneru (Scanner Button Settings) (uložení do počítače)
 - Dialogové okno Nastavení skenování (Scan Settings) (nastavení tlačítek skeneru)

Začátek stránky ↕

Průvodce pro pokročilé uživatele

Průvodce pro pokročilé uživatele > Skenování > Skenování z přiloženého aplikačního softwaru > Obrazovky programu MP Navigator EX > Obrazovka režimu procházení

S735

MP Navigator EX

Obrazovka režimu procházení

Jedná se o jednu z úvodních obrazovek programu MP Navigator EX.

Odpovídající kartu zobrazíte tak, že klepnete na ikonu v horní části obrazovky. Karty používejte podle toho, co chcete udělat.

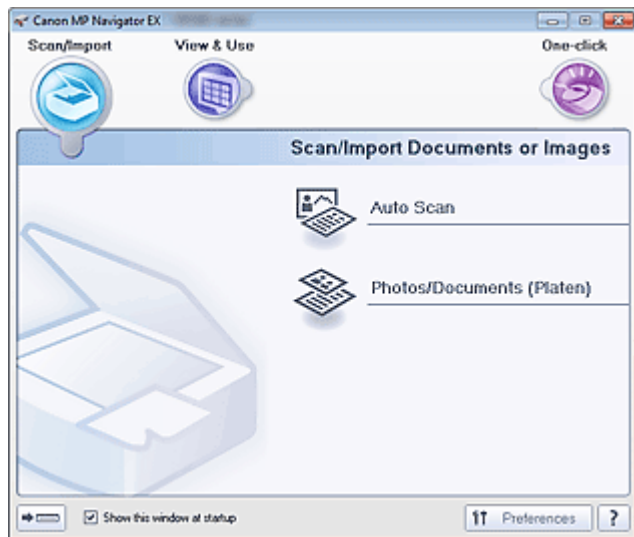

- **Sken/Import (Scan/Import)**

Naskenujte fotografie a dokumenty.

➔ Karta Skenování a import dokumentů nebo obrazů (Scan/Import Documents or Images)

- **Zobraz a použít (View & Use)**

Pomocí této karty můžete otevřít obrázky uložené v počítači a vytisknout je nebo připojit k e-mailu. Lze je také upravit pomocí aplikace, která je dodávána se zařízením.

➔ Karta Zobrazit a použít obrázky v počítači (View & Use Images on your Computer)

- **Rychlá volba (One-click)**

Celý proces od skenování po uložení obrazu a další operace lze provést pouhým klepnutím na odpovídající ikonu.

➔ Karta Uživatelské skenování použitím rychlé volby (Custom Scan with One-click)

-  **(Přepínání režimů)**

Přepne na obrazovku režimu rychlé volby. Na obrazovce rychlé volby lze provést celý proces od skenování po uložení obrazu a další operace pouhým klepnutím na odpovídající ikonu.

➔ Obrazovka režimu rychlé volby

- **Zobrazit toto okno při spuštění (Show this window at startup)**

Zaškrtnete-li toto políčko, zobrazí se při spuštění obrazovka hlavní nabídky. Pokud toto políčko není zaškrtnuté, zobrazí se poslední použitá obrazovka.

- **Předvolby (Preferences)**

Otevře se dialogové okno Předvolby (Preferences). V dialogovém okně Předvolby (Preferences) můžete zadat upřesňující nastavení funkcí programu MP Navigator EX.

➔ Dialogové okno Předvolby (Preferences)

-  **(Příručka)**

Otevře tuto příručku.

[Začátek stránky](#) ↕

Průvodce pro pokročilé uživatele

Průvodce pro pokročilé uživatele > Skenování > Skenování z přiloženého aplikačního softwaru > Obrazovky programu MP Navigator EX > Karta Skenování a import dokumentů nebo obrazů (Scan/Import Documents or Images)

S702

MP Navigator EX

Karta Skenování a import dokumentů nebo obrazů (Scan/Import Documents or Images)

Na obrazovce režimu procházení vyberte položku Sken/Import (Scan/Import). Zobrazí se karta Skenování a import dokumentů nebo obrazů (Scan/Import Documents or Images).

Naskenujte fotografie a dokumenty.

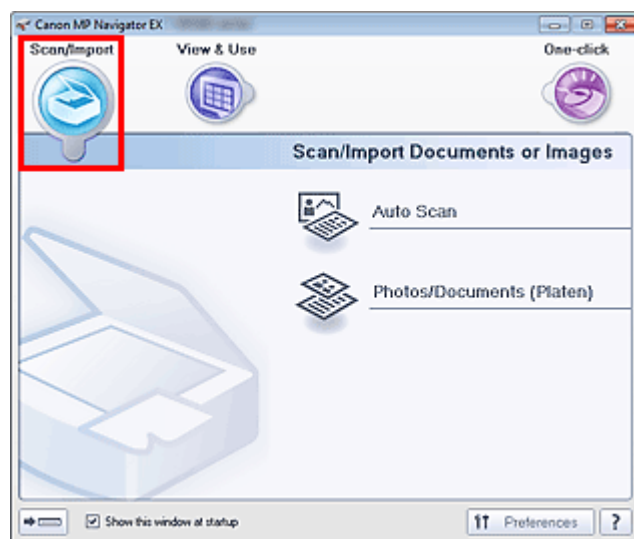

- **Automatické skenování (Auto Scan)**

Otevře okno Sken/Import (Scan/Import) s vybranou možností Automatické skenování (Auto Scan). Umožňuje snadné skenování dokumentů s automatickým rozpoznáním typu dokumentu.

➔ [Obrazovka Automatické skenování \(Auto Scan\) \(okno Sken/Import \(Scan/Import\)\)](#)

- **Foto/dokumenty (sklo skeneru) (Photos/Documents (Platen))**

Otevře se okno Sken/Import (Scan/Import) s vybranou možností Foto/dokumenty (sklo skeneru) (Photos/Documents (Platen)).

Skenování fotografií a dokumentů umístěných na skle skeneru.

➔ [Obrazovka Foto/dokumenty \(sklo skeneru\) \(Photos/Documents \(Platen\)\) \(okno Sken/Import \(Scan/Import\)\)](#)

-  **(Přepínání režimů)**

Přepne na obrazovku režimu rychlé volby. Na obrazovce rychlé volby lze provést celý proces od skenování po uložení obrazu a další operace pouhým klepnutím na odpovídající ikonu.

➔ [Obrazovka režimu rychlé volby](#)

- **Zobrazit toto okno při spuštění (Show this window at startup)**

Zaškrtnete-li toto políčko, zobrazí se při spuštění obrazovka hlavní nabídky. Pokud toto políčko není zaškrtnuté, zobrazí se poslední použitá obrazovka.

- **Předvolby (Preferences)**

Otevře se dialogové okno Předvolby (Preferences). V dialogovém okně Předvolby (Preferences) můžete zadat upřesňující nastavení funkcí programu MP Navigator EX.

➔ [Dialogové okno Předvolby \(Preferences\)](#)

-  **(Příručka)**

Otevře tuto příručku.

[Začátek stránky](#) ↕

Průvodce pro pokročilé uživatele

Průvodce pro pokročilé uživatele > Skenování > Skenování z přiloženého aplikačního softwaru > Obrazovky programu MP Navigator EX > Karta Zobrazit a použít obrazy v počítači (View & Use Images on your Computer)

S703

MP Navigator EX

Karta Zobrazit a použít obrazy v počítači (View & Use Images on your Computer)

Na obrazovce režimu procházení vyberte položku Zobr a použít (View & Use). Zobrazí se karta Zobrazit a použít obrazy v počítači (View & Use Images on your Computer).

Pomocí této karty můžete otevřít obrazy uložené v počítači a vytisknout je nebo připojit k e-mailu. Lze je také upravit pomocí aplikace, která je dodávána se zařízením.

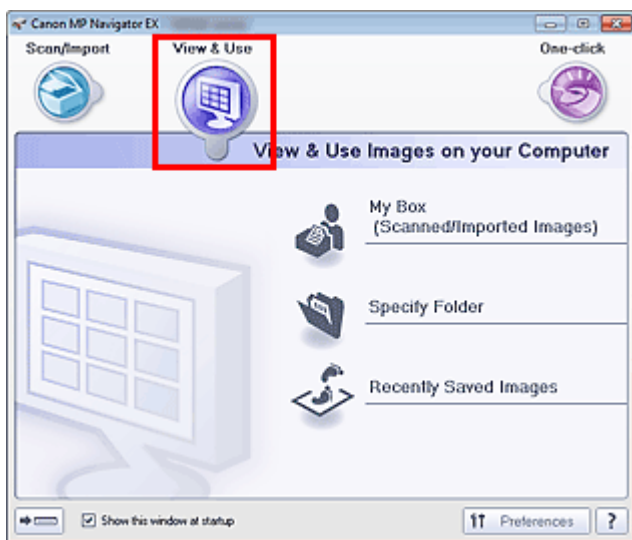

• Můj panel (Nasken. a import. obrazy) (My Box (Scanned/Imported Images))

Otevře okno Zobr a použít (View & Use) s vybranou položkou Můj panel (Nasken. a import. obrazy) (My Box (Scanned/Imported Images)).

Můžete otevřít a použít obrazy uložené ve složce Můj panel.

Můj panel je zvláštní složka určená k ukládání obrázků naskenovaných pomocí programu MP Navigator EX.

Poznámka

- Ve výchozím nastavení jsou naskenované obrazy ukládány do následujících složek.
Windows 7: složka MP Navigator EX ve složce Obrázky (My Pictures)
Windows Vista: složka MP Navigator EX ve složce Obrázky (Pictures)
Windows XP: složka MP Navigator EX ve složce Obrázky (My Pictures)

• Určit složku (Specify Folder)

Otevře okno Zobr a použít (View & Use) s vybranou položkou Určit složku (Specify Folder).

Můžete pak otevřít a použít obrazy uložené v konkrétní složce.

• Naposledy uložené obrazy (Recently Saved Images)

Otevře okno Zobr a použít (View & Use) s vybranou položkou Naposledy uložené obrazy (Recently Saved Images).

Můžete pak zobrazit a použít obrazy, které byly nedávno skenovány nebo importovány, připojeny k e-mailu nebo odeslány do aplikace.

➔ Okno Zobr a použít (View & Use)

• (Přepínání režimů)

Přepne na obrazovku režimu rychlé volby. Na obrazovce rychlé volby lze provést celý proces od skenování po uložení obrazu a další operace pouhým klepnutím na odpovídající ikonu.

➔ [Obrazovka režimu rychlé volby](#)

- **Zobrazit toto okno při spuštění (Show this window at startup)**

Zaškrtnete-li toto políčko, zobrazí se při spuštění obrazovka hlavní nabídky. Pokud toto políčko není zaškrtnuté, zobrazí se poslední použitá obrazovka.

- **Předvolby (Preferences)**

Otevře se dialogové okno Předvolby (Preferences). V dialogovém okně Předvolby (Preferences) můžete zadat upřesňující nastavení funkcí programu MP Navigator EX.

➔ [Dialogové okno Předvolby \(Preferences\)](#)

-  **(Příručka)**

Otevře tuto příručku.

Příbuzné téma

► [Otevření obrazů uložených v počítači](#)

[Začátek stránky](#) ↕

Průvodce pro pokročilé uživatele

Průvodce pro pokročilé uživatele > Skenování > Skenování z přiloženého aplikačního softwaru > Obrazovky programu MP Navigator EX > Karta Uživatelské skenování použitím rychlé volby (Custom Scan with One-click)

S704

MP Navigator EX

Karta Uživatelské skenování použitím rychlé volby (Custom Scan with One-click)

V režimu procházení vyberte položku Rychlá volba (One-click). Zobrazí se karta Uživatelské skenování použitím rychlé volby (Custom Scan with One-click).

Celý proces od skenování po uložení obrazu a další operace lze provést pouhým klepnutím na odpovídající ikonu.

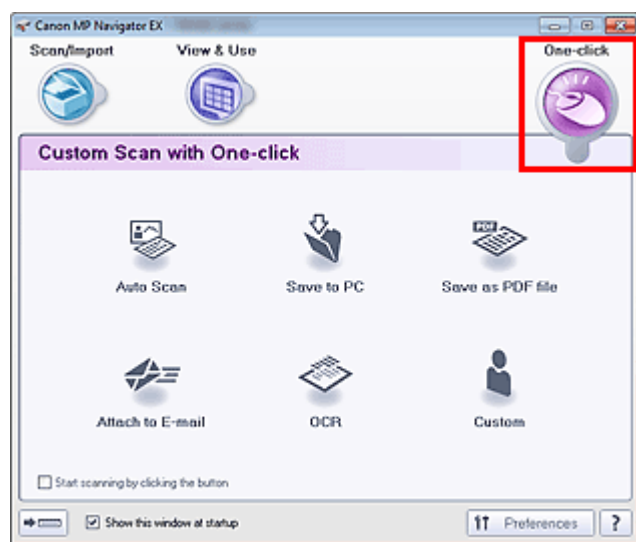

- **Automatické skenování (Auto Scan)**

Umožňuje skenování dokumentů s automatickým zjištěním typu dokumentu. Formát souboru je nastaven automaticky. Soubory jsou uloženy do počítače.

Klepnete-li na tuto ikonu, zobrazí se dialogové okno Automatické skenování (Auto Scan), ve kterém lze zadat nastavení pro ukládání.

➔ [Dialogové okno Automatické skenování \(Auto Scan\)](#)

- **Uložit do počítače (Save to PC)**

Naskenuje dokumenty nebo fotografie a uloží je do počítače. Typ dokumentu lze zjišťovat automaticky.

Klepnete-li na tuto ikonu, zobrazí se dialogové okno Uložit (Save), ve kterém lze zadat nastavení pro ukládání a skenování.

➔ [Dialogové okno Uložit \(Save\) \(Obrazovka režimu rychlé volby\)](#)

- **Uložit jako soubor PDF (Save as PDF file)**

Umožňuje naskenovat dokumenty a uložit je do souborů formátu PDF.

Klepnete-li na tuto ikonu, zobrazí se dialogové okno PDF, ve kterém lze zadat nastavení pro ukládání, skenování a aplikaci.

➔ [Dialogové okno PDF](#)

- **Připojit k e-mailu (Attach to E-mail)**

Naskenuje dokumenty nebo fotografie a připojí je k e-mailu.

Klepnete-li na tuto ikonu, zobrazí se dialogové okno Pošta (Mail), ve kterém lze zadat nastavení pro ukládání, skenování a e-mailový program.

➔ [Dialogové okno Pošta \(Mail\)](#)

- **OCR**

Naskenuje textové dokumenty, rozpozná v obrazu text a zobrazí jej v programu Poznámkový blok (Notepad, součást systému Windows).

Klepnete-li na tuto ikonu, zobrazí se dialogové okno OCR, ve kterém lze zadat nastavení pro ukládání a

skenování.

➔ [Dialogové okno OCR](#)

- **Uživatelský (Custom)**

Umožňuje naskenovat dokumenty nebo fotografie a otevřít je v určité aplikaci. Typ dokumentu lze zjistit automaticky.

Klepnete-li na tuto ikonu, zobrazí se dialogové okno Uživatelský (Custom), ve kterém lze zadat nastavení pro ukládání, skenování a aplikaci.

➔ [Dialogové okno Uživatelský \(Custom\)](#)

- **Spustit skenování klepnutím na tlačítko (Start scanning by clicking the button)**

Chcete-li ihned spustit skenování, zaškrtněte toto políčko a klepněte na ikonu.



- **(Přepínání režimů)**

Přepne na obrazovku režimu rychlé volby. Zobrazí se obrazovka režimu rychlé volby.

➔ [Obrazovka režimu rychlé volby](#)

- **Zobrazit toto okno při spuštění (Show this window at startup)**

Zaškrtnete-li toto políčko, zobrazí se při spuštění obrazovka hlavní nabídky. Pokud toto políčko není zaškrtnuté, zobrazí se poslední použitá obrazovka.

- **Předvolby (Preferences)**

Otevře se dialogové okno Předvolby (Preferences). V dialogovém okně Předvolby (Preferences) můžete zadat upřesňující nastavení funkcí programu MP Navigator EX.

➔ [Dialogové okno Předvolby \(Preferences\)](#)



- **(Příručka)**

Otevře tuto příručku.

Důležité

- Následující omezení platí pro skenování, při kterém je v dialogovém okně Uložit (Save) nebo Uživatelský (Custom) nastavena položka Typ dokumentu (Document Type) na hodnotu Automatický režim (Auto Mode).
Chcete-li text v naskenovaném obrazu převést na textová data, určete Typ dokumentu (Document Type) (nevybírejte hodnotu Automatický režim (Auto Mode)).

Příbuzné téma

- ▶ [Snadné skenování použitím rychlé volby](#)

[Začátek stránky](#) ↕

Průvodce pro pokročilé uživatele

Průvodce pro pokročilé uživatele > Skenování > Skenování z přiloženého aplikačního softwaru > Obrazovky programu MP Navigator EX > Obrazovka Automatické skenování (Auto Scan) (okno Sken/Import (Scan/Import))

S744

MP Navigator EX

Obrazovka Automatické skenování (Auto Scan) (okno Sken/Import (Scan/Import))

Na obrazovce režimu procházení vyberte možnost Sken/Import (Scan/Import) a klepnutím na možnost Automatické skenování (Auto Scan), případně klepnutím na možnost Automatické skenování (Auto Scan) v okně Sken/Import (Scan/Import), otevřete obrazovku Automatické skenování (Auto Scan) (okno Sken/Import (Scan/Import)).

Toto okno otevřete, chcete-li skenovat dokumenty s automatickým rozpoznáním typu dokumentu.

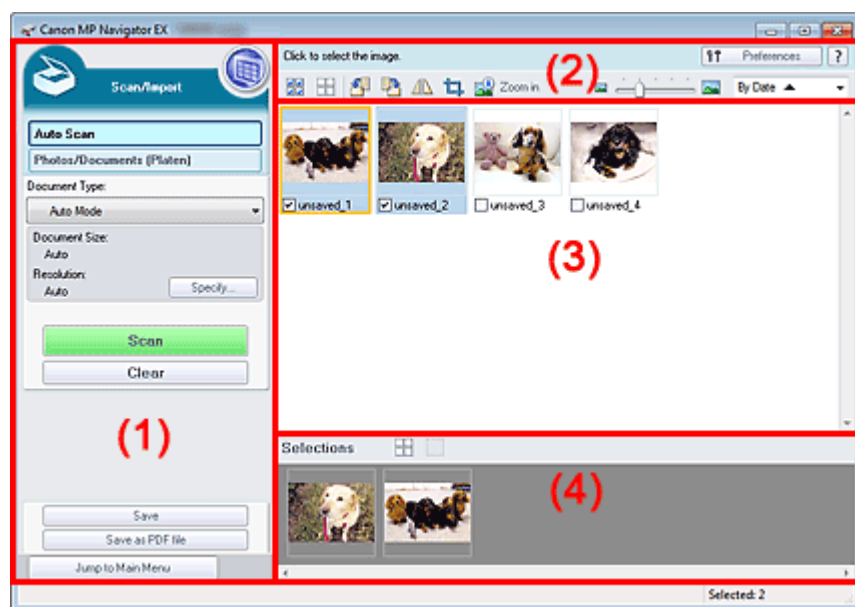

(1) Tlačítka pro nastavení a ovládání

(2) Panel nástrojů

(3) Okno miniatur

(4) Oblast vybraných obrazů

• Podporované dokumenty

Fotografie, pohlednice, vizitky, časopisy, noviny, textové dokumenty a disky BD, DVD a CD.

► Důležité

- Následující typy dokumentů nelze naskenovat správně. Chcete-li skenovat jiné dokumenty, určete typ dokumentu.
 - Fotografie formátu A4
 - Textové dokumenty menší než formát 2L (127 mm x 178 mm) (5 x 7 palců), například stránky brožury s odříznutým hřebenem
 - Dokumenty vytištěné na tenkém bílém papíře
 - Dlouhé a úzké dokumenty (například panoramatické fotografie)
- ➔ Skenování fotografií a dokumentů
- Reflexní štítky na discích nemusí být naskenovány správně.
- Dokumenty umístěte správně podle typu skenovaného dokumentu. V opačném případě se dokument nemusí naskenovat správně. Podrobné informace o umístění dokumentů naleznete v tématu „[Umístění dokumentů](#)“.

📖 Poznámka

- Chcete-li omezit výskyt efektu moaré, otevřete obrazovku „[Obrazovka Foto/dokumenty \(sklo skeneru\) \(Photos/Documents \(Platen\)\) \(okno Sken/Import \(Scan/Import\)\)](#)“ a v poli Typ dokumentu (Document Type) nastavte hodnotu Časopis (barevný) (Magazine(Color)).
-

Tlačítka pro nastavení a ovládání

-  **(Zobř a použít)**
Na toto tlačítko klepněte, chcete-li otevřít obrazy a soubory ve formátu PDF uložené v počítači. Otevře se okno Zobř a použít (View & Use).
➔ [Okno Zobř a použít \(View & Use\)](#)
- **Automatické skenování (Auto Scan)**
Zobrazí obrazovku pro skenování dokumentů s automatickým rozpoznáním typu dokumentu a dalšími možnostmi.
- **Foto/dokumenty (sklo skeneru) (Photos/Documents (Platen))**
Klepněte na toto tlačítko, chcete-li skenovat fotografie, dokumenty, časopisy a další tištěný materiál. Otevře se obrazovka pro skenování fotografií a dokumentů.
➔ [„Obrazovka Foto/dokumenty \(sklo skeneru\) \(Photos/Documents \(Platen\)\) \(okno Sken/Import \(Scan/Import\)\)“](#)
- **Typ dokumentu (Document Type)**
Je nastavena hodnota Automatický režim (Auto Mode).
- **Zadat... (Specify...)**
Vyberte, zda chcete použít vhodné opravy podle typu dokumentu.
➔ [Dialogové okno Nastavení skenování \(Scan Settings\) \(automatické skenování\)](#)
- **Skenovat (Scan)**
Spustí se skenování.
- **Vymazat (Clear)**
Odstraní se všechny obrazy v okně miniatur.

Poznámka

- Budou odstraněny obrazy, které nejsou uloženy v počítači. Chcete-li uchovat důležité obrazy, použijte před klepnutím na tlačítko Vymazat (Clear) možnost Uložit (Save) nebo jiné metody pro ukládání do počítače.
-









- **Uložit (Save)**
Uloží se vybrané obrazy. Klepnutím otevřete dialogové okno Uložit (Save) a zadejte nastavení ukládání.
➔ [Dialogové okno Uložit \(Save\)](#)
- **Uložit jako soubor PDF (Save as PDF file)**
Uloží vybrané obrazy jako soubory PDF. Klepnutím otevřete dialogové okno Uložit jako soubor PDF (Save as PDF file) a zadejte nastavení ukládání.
➔ [Dialogové okno Uložit jako soubor PDF \(Save as PDF file\)](#)
- **Přejít do hlavní nabídky (Jump to Main Menu)**
Přejde do hlavní nabídky.

Panel nástrojů

- **Předvolby (Preferences)**
Otevře se dialogové okno Předvolby (Preferences). V dialogovém okně Předvolby (Preferences) můžete zadat upřesňující nastavení funkcí programu MP Navigator EX.
➔ [Dialogové okno Předvolby \(Preferences\)](#)
-  **(Příručka)**

Otevře tuto příručku.

- **Nástroje pro úpravy**

-  **(Vybrat vše)**
Vybere všechny obrazy v okně miniatur.
-  **(Zrušit všechny výběry)**
Zruší všechny výběry obrazů v okně miniatur.
-  **(Otočit doleva)**
Otočí cílový obraz (oranžově zvýrazněný) o 90 stupňů proti směru hodinových ručiček.
-  **(Otočit doprava)**
Otočí cílový obraz (oranžově zvýrazněný) o 90 stupňů po směru hodinových ručiček.
-  **(Překlopit)**
Převrátí cílový obraz (oranžově zvýrazněný) kolem vodorovné osy.
-  **(Oříznout)**
Ořízne cílový obraz (oranžově zvýrazněný). Oříznutí je operace, při které vyberete na fotografii oblast, kterou chcete zachovat. Zbývající část bude odstraněna. Klepnutím na toto tlačítko zobrazíte okno Oříznout (Crop), ve kterém můžete zadat rámec pro oříznutí.
-  **Zvětšit (Zoom in)**
Zvětší cílový obraz (oranžově zvýrazněný). Obraz lze zvětšit také tím, že na něj poklepete.
-  **(Velikost zobrazení)**
Změní velikost obrazů zobrazených v okně miniatur.
-  **(Seřadit podle)**
Seřadí obrazy zobrazené v okně miniatur podle kategorie nebo data (vzestupně nebo sestupně).

Okno miniatur

- **Okno miniatur**

Zobrazí se naskenované obrazy.

Zaškrtnete-li políčko u obrazu, vybraný obraz se zobrazí v oblasti vybraných obrazů.

Poznámka

- Místo miniatur může být zobrazen symbol „?“; není-li dostatek paměti pro zobrazení obrazů.

Jsou-li obrazy seříděny podle nastavení Kategorie (Categories)

- **Zavřít všechny (Close All) / Otevřít všechny (Open All)**

Můžete skrýt nebo zobrazit všechny obrázky v zobrazených kategoriích.

- **Zavřít všechny (Close All)**

Skrýje všechny obrazy.

- **Otevřít všechny (Open All)**

Zobrazí všechny obrazy.

Poznámka

- Pokud klepnete na možnost Zavřít všechny (Close All), změní se tlačítko na možnost Otevřít všechny (Open All).

Oblast vybraných obrazů

-  (Zrušit všechny výběry)

Zruší výběr všech obrazů v oblasti vybraných obrazů.

-  (Zrušit výběr)

Zruší výběr cílového obrazu (oranžově zvýrazněný) v oblasti vybraných obrazů.

- **Oblast vybraných obrazů**

Zobrazí se obrazy vybrané v okně miniatur.

Příbuzné téma

► [Snadné skenování v režimu automatického skenování](#)

[Začátek stránky](#) ↕

Průvodce pro pokročilé uživatele

Průvodce pro pokročilé uživatele > Skenování > Skenování z přiloženého aplikačního softwaru > Obrazovky programu MP Navigator EX > Dialogové okno Nastavení skenování (Scan Settings) (automatické skenování)

S745

MP Navigator EX

Dialogové okno Nastavení skenování (Scan Settings) (automatické skenování)

Dialogové okno Nastavení skenování (Scan Settings) se zobrazí po klepnutí na tlačítko Zadat... (Specify...) v okně Sken/Import (Scan/Import).

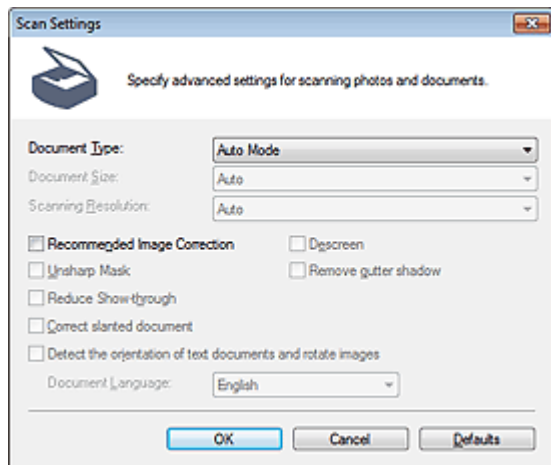

• Typ dokumentu (Document Type)

Je nastavena hodnota Automatický režim (Auto Mode).

▶ Důležité

- Dokumenty umístěte správně podle typu skenovaného dokumentu. V opačném případě se dokument nemusí naskenovat správně. Podrobné informace o umístění dokumentů naleznete v tématu „[Umístění dokumentů](#)“.

• Doporučená oprava obrazu (Recommended Image Correction)

Toto políčko zaškrtněte, pokud chcete použít automatické opravy podle typu dokumentu.

▶ Důležité

- Je-li zaškrtnuto toto políčko, lze soubory ukládat pouze ve formátu JPEG/Exif nebo PDF.
- Je-li zaškrtnuto toto políčko, může skenování trvat déle než obvykle.
- V důsledku použití oprav se může barevný tón lišit od zdrojového obrazu. V takovém případě zrušte zaškrtnutí políčka a spusťte skenování.

• Výchozí (Defaults)

Obnoví výchozí nastavení.

[Začátek stránky](#) ↕

Průvodce pro pokročilé uživatele

Průvodce pro pokročilé uživatele > Skenování > Skenování z přiloženého aplikačního softwaru > Obrazovky programu MP Navigator EX > Obrazovka Foto/dokumenty (sklo skeneru) (Photos/Documents (Platen)) (okno Sken/Import (Scan/Import))

S708

MP Navigator EX

Obrazovka Foto/dokumenty (sklo skeneru) (Photos/Documents (Platen)) (okno Sken/Import (Scan/Import))

Na obrazovce režimu procházení vyberte možnost Sken/Import (Scan/Import) a klepněte na možnost Foto/dokumenty (sklo skeneru) (Photos/Documents (Platen)), nebo klepnutím na možnost Foto/dokumenty (sklo skeneru) (Photos/Documents (Platen)) v okně Sken/Import (Scan/Import) otevřete obrazovku Foto/dokumenty (sklo skeneru) (Photos/Documents (Platen)) (okno Sken/Import (Scan/Import)).

Toto okno otevřete, chcete-li skenovat dokumenty ze skla skeneru.

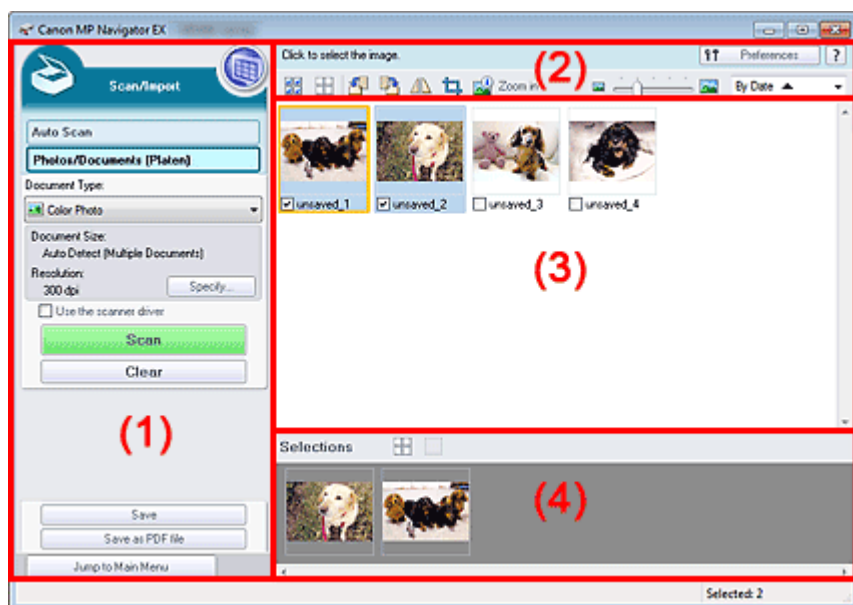

- (1) Tlačítka pro nastavení a ovládání
- (2) Panel nástrojů
- (3) Okno miniatur
- (4) Oblast vybraných obrazů

Tlačítka pro nastavení a ovládání

-  (Zobř a použít)
Na toto tlačítko klepněte, chcete-li otevřít obrazy a soubory ve formátu PDF uložené v počítači. Otevře se okno Zobř a použít (View & Use).
➔ Okno Zobř a použít (View & Use)
- **Automatické skenování (Auto Scan)**
Na toto tlačítko klepněte, chcete-li skenovat dokumenty s automatickým rozpoznáním typu dokumentu a dalšími možnostmi. Zobrazí se obrazovka režimu automatického skenování.
➔ Obrazovka Automatické skenování (Auto Scan) (okno Sken/Import (Scan/Import))
- **Foto/dokumenty (sklo skeneru) (Photos/Documents (Platen))**
Zobrazí obrazovku pro skenování fotografií, dokumentů a dalšího tištěného materiálu.
- **Typ dokumentu (Document Type)**

Vyberte typ dokumentu, který chcete naskenovat.

Skenování fotografií: Barevná fotografie (Color Photo) nebo Černobílá fotografie (Black and White Photo)

Skenování textových dokumentů: Barevný dokument (Color Document), Černobílý dokument (Black and White Document) nebo Text (OCR)

Skenování časopisů: Časopis (barevný) (Magazine(Color))

Důležité

- Položku Typ dokumentu (Document Type) nelze vybrat, pokud je zaškrtnuto políčko Použít ovladač skeneru (Use the scanner driver).

● **Zadat... (Specify...)**

Určení velikosti dokumentu, rozlišení a dalších upřesňujících nastavení skenování.

➔ [Dialogové okno Nastavení skenování \(Scan Settings\) \(Foto/dokumenty\)](#)

Důležité

- Možnost Zadat... (Specify...) není k dispozici, je-li zaškrtnuto políčko Použít ovladač skeneru (Use the scanner driver).

● **Použít ovladač skeneru (Use the scanner driver)**

Toto políčko zaškrtněte, pokud chcete skenovat pomocí programu ScanGear (ovladač skeneru). Pomocí programu ScanGear lze při skenování upravovat obrazy a nastavovat barvy.

● **Skenovat (Scan)**

Spustí se skenování.

Poznámka

- Zaškrtnete-li políčko Použít ovladač skeneru (Use the scanner driver), změní se toto tlačítko na tlačítko Otevřete ovladač skeneru (Open Scanner Driver).

● **Otevřete ovladač skeneru (Open Scanner Driver)**

Spustí se program ScanGear.

Další informace o obrazovkách programu ScanGear naleznete v části „[Obrazovky programu ScanGear \(ovladač skeneru\)](#)“.

Poznámka

- Zrušíte-li zaškrtnutí políčka Použít ovladač skeneru (Use the scanner driver), změní se toto tlačítko na tlačítko Skenovat (Scan).

● **Vymazat (Clear)**

Odstraní se všechny obrazy v okně miniatur.

Poznámka

- Budou odstraněny obrazy, které nejsou uloženy v počítači. Chcete-li uchovat důležité obrazy, použijte před klepnutím na tlačítko Vymazat (Clear) možnost Uložit (Save) nebo jiné metody pro ukládání do počítače.

● **Uložit (Save)**

Uloží se vybrané obrazy. Klepnutím otevřete dialogové okno Uložit (Save) a zadejte nastavení ukládání.

➔ [Dialogové okno Uložit \(Save\)](#)

● **Uložit jako soubor PDF (Save as PDF file)**

Uloží vybrané obrazy jako soubory PDF. Klepnutím otevřete dialogové okno Uložit jako soubor PDF (Save as PDF file) a zadejte nastavení ukládání.

➔ [Dialogové okno Uložit jako soubor PDF \(Save as PDF file\)](#)

● **Přejít do hlavní nabídky (Jump to Main Menu)**

Přejde do hlavní nabídky.

Panel nástrojů

- **Předvolby (Preferences)**

Otevře se dialogové okno Předvolby (Preferences). V dialogovém okně Předvolby (Preferences) můžete zadat upřesňující nastavení funkcí programu MP Navigator EX.

➔ [Dialogové okno Předvolby \(Preferences\)](#)

-  **(Příručka)**

Otevře tuto příručku.

- **Nástroje pro úpravy**

-  **(Vybrat vše)**

Vybere všechny obrazy v okně miniatur.

-  **(Zrušit všechny výběry)**

Zruší všechny výběry obrazů v okně miniatur.

-  **(Otočit doleva)**

Otočí cílový obraz (oranžově zvýrazněný) o 90 stupňů proti směru hodinových ručiček.

-  **(Otočit doprava)**

Otočí cílový obraz (oranžově zvýrazněný) o 90 stupňů po směru hodinových ručiček.

-  **(Překlopit)**

Převrátí cílový obraz (oranžově zvýrazněný) kolem vodorovné osy.

-  **(Oříznout)**

Ořízne cílový obraz (oranžově zvýrazněný). Oříznutí je operace, při které vyberete na fotografii oblast, kterou chcete zachovat. Zbývající část bude odstraněna. Klepnutím na toto tlačítko zobrazíte okno Oříznout (Crop), ve kterém můžete zadat rámec pro oříznutí.

-  **Zvětšit (Zoom in)**

Zvětší cílový obraz (oranžově zvýrazněný). Obraz lze zvětšit také tím, že na něj poklepete.

-  **(Velikost zobrazení)**

Změní velikost obrazů zobrazených v okně miniatur.

-  **(Seřadit podle)**

Seřadí obrazy zobrazené v okně miniatur podle kategorie nebo data (vzestupně nebo sestupně).

Okno miniatur

- **Okno miniatur**

Zobrazí se naskenované obrazy.

Zaškrtnete-li políčko u obrazu, vybraný obraz se zobrazí v oblasti vybraných obrazů.

Poznámka

- Místo miniatur může být zobrazen symbol „?“; není-li dostatek paměti pro zobrazení obrazů.

Jsou-li obrazy seříděny podle nastavení Kategorie (Categories)

- **Zavřít všechny (Close All) / Otevřít všechny (Open All)**

Můžete skrýt nebo zobrazit všechny obrázky v zobrazených kategoriích.

- **Zavřít všechny (Close All)**

Skryje všechny obrazy.



- **Otevřít všechny (Open All)**

Zobrazí všechny obrazy.

Poznámka

- Pokud klepnete na možnost Zavřít všechny (Close All), změní se tlačítko na možnost Otevřít všechny (Open All).
-

Oblast vybraných obrazů

-  (Zrušit všechny výběry)
Zruší výběr všech obrazů v oblasti vybraných obrazů.
-  (Zrušit výběr)
Zruší výběr cílového obrazu (oranžově zvýrazněný) v oblasti vybraných obrazů.
- **Oblast vybraných obrazů**
Zobrazí se obrazy vybrané v okně miniatur.

Příbuzné téma

- ▶ [Skenování fotografií a dokumentů](#)

[Začátek stránky](#)↕

Průvodce pro pokročilé uživatele

Průvodce pro pokročilé uživatele > Skenování > Skenování z přiloženého aplikačního softwaru > Obrazovky programu MP Navigator EX > Dialogové okno Nastavení skenování (Scan Settings) (Foto/dokumenty)

S713

MP Navigator EX

Dialogové okno Nastavení skenování (Scan Settings) (Foto/dokumenty)

Dialogové okno Nastavení skenování (Scan Settings) se zobrazí po klepnutí na tlačítko Zadat... (Specify...) v okně Sken/Import (Scan/Import).

V dialogovém okně Nastavení skenování (Scan Settings) lze provádět některá podrobnější nastavení skenování.

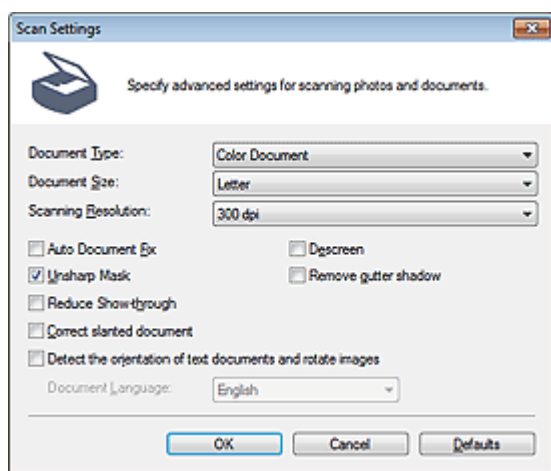

• Typ dokumentu (Document Type)

Vyberte typ dokumentu, který chcete naskenovat.

Skenování fotografií: Barevná fotografie (Color Photo) nebo Černobílá fotografie (Black and White Photo)

Skenování textových dokumentů: Barevný dokument (Color Document), Černobílý dokument (Black and White Document) nebo Text (OCR)

Skenování časopisů: Časopis (barevný) (Magazine(Color))

• Velikost dokumentu (Document Size)

Vyberte velikost dokumentu, který chcete naskenovat.

Vyberete-li možnost Uživatelský (Custom), otevře se okno, ve kterém můžete zadat velikost dokumentu.

Zadejte nastavení Jednotky (Units), potom zadejte hodnoty Šířka (Width) a Výška (Height) a klepněte na tlačítko OK.

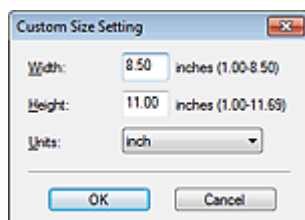

► Důležité

- Pokud vyberete možnost Automaticky (Auto Detect), může se stát, že obrázek nebude naskenován ve správné poloze a velikosti. V takovém případě změňte nastavení na skutečnou velikost dokumentu (A4, Letter atd.) a zarovnejte roh dokumentu do šípkou označeného rohu skla skeneru (značka pro zarovnání).
- Možnost Automaticky (více dokumentů) (Auto Detect (Multiple Documents)) nebo Automaticky (Auto Detect) nelze použít, je-li v nastavení Typ dokumentu (Document Type) vybrána možnost Text (OCR) (Text(OCR)).

- **Rozlišení skenování (Scanning Resolution)**

Umožňuje výběr rozlišení pro skenování dokumentů.

→ Rozlišení

Poznámka

- Následující rozlišení skenování lze zadat, je-li v nastavení Typ dokumentu (Document Type) vybrána možnost Text (OCR) (Text(OCR)).
300 dpi / 400 dpi

- **Automatická oprava fotografií (Auto Photo Fix) / Automatická oprava dokumentů (Auto Document Fix)**

Zobrazená položka se liší v závislosti na nastavení Typ dokumentu (Document Type).

- **Automatická oprava fotografií (Auto Photo Fix)**

Tato položka se zobrazí, je-li možnost Typ dokumentu (Document Type) nastavena na hodnotu Barevná fotografie (Color Photo). Toto políčko zaškrtněte v případě, že chcete automaticky analyzovat zachycenou scénu (krajinu, noční scénu atd.) a provést vhodné opravy.

- **Automatická oprava dokumentů (Auto Document Fix)**

Tato položka se zobrazí, je-li možnost Typ dokumentu (Document Type) nastavena na hodnotu Barevný dokument (Color Document), Černobílý dokument (Black and White Document) nebo Časopis (barevný) (Magazine(Color)). Zaškrtnutím tohoto políčka lze zvýšit ostrost textu v dokumentu nebo časopise, a tím zlepšit jeho čitelnost.

Důležité

- Je-li zaškrtnuto toto políčko, lze soubory ukládat pouze ve formátu JPEG/Exif nebo PDF.
- Je-li zaškrtnuto toto políčko, může skenování trvat déle než obvykle.
- Toto políčko nelze zaškrtnout, pokud je v nastavení Typ dokumentu (Document Type) vybrána možnost Černobílá fotografie (Black and White Photo) nebo Text (OCR) (Text(OCR)).
- V důsledku použití oprav se může barevný tón lišit od zdrojového obrazu. V takovém případě zrušte zaškrtnutí políčka a spusťte skenování.

- **Funkce Descreen (Descreen)**

Zaškrtněte toto políčko v případě, že chcete potlačit vzory moaré.

Tištěné fotografie a obrázky se zobrazují jako soubor drobných teček. „Moaré“ je jev, při kterém se objeví nerovnoměrné přechody nebo proužky při skenování fotografií nebo obrázků vytištěných pomocí polotónového rastru. K odstranění tohoto jevu lze použít možnost Funkce Descreen (Descreen).

Důležité

- Toto políčko nelze zaškrtnout, pokud je v nastavení Typ dokumentu (Document Type) vybrána možnost Barevná fotografie (Color Photo), Černobílá fotografie (Black and White Photo) nebo Text (OCR) (Text(OCR)).

Poznámka

- Pokud je zapnutá Funkce Descreen (Descreen), skenování trvá déle než obvykle.

- **Zaostřit s maskou (Unsharp Mask)**

Zaškrtnutím toho políčka se zvýrazní obrysy předmětů a zvýší se ostrost obrazu.

Důležité

- Toto políčko nelze zaškrtnout, pokud je v nastavení Typ dokumentu (Document Type) vybrána možnost Text (OCR) (Text(OCR)).

- **Odebrat stín podél vazby (Remove gutter shadow)**

Zaškrtnutím tohoto políčka můžete provést korekci stínů, které se objevují mezi stránkami v případě, že skenujete rozevřené brožury.

Důležité

- Toto políčko nelze zaškrtnout, pokud je v nastavení Velikost dokumentu (Document Size) vybrána hodnota Automaticky (Auto Detect), Automaticky (více dokumentů) (Auto Detect (Multiple

Documents)) nebo funkce Průvodce spojením.

- Chcete-li skenovat, umístěte roh dokumentu do rohu skla skeneru označeného šipkou (značkou pro zarovnání).

Poznámka

- Pomocí karty Rozšíř. režim (Advanced Mode) programu ScanGear (ovladač skeneru) lze provádět opravu stínů mezi stránkami při skenování dokumentů nestandardní velikosti nebo při nastavení vlastních rámců pro oříznutí.
Podrobnosti naleznete v části „[Oprava stínu podél vazby \(Gutter Shadow Correction\)](#)“.

● Snížit průhlednost (Reduce Show-through)

Zaškrtnutím tohoto políčka lze zvýšit ostrost textu v dokumentu, případně lze potlačit průhlednost novin.

Důležité

- Toto políčko nelze zaškrtnout, pokud je v nastavení Typ dokumentu (Document Type) vybrána možnost Barevná fotografie (Color Photo), Černobílá fotografie (Black and White Photo) nebo Text (OCR) (Text(OCR)).

Poznámka

- Toto políčko zaškrtněte tehdy, když je Typ dokumentu (Document Type) textový dokument a v naskenovaném obrazu je zřetelná průhlednost.

● Opravit zešikmení dokumentu (Correct slanted document)

Zaškrtnete-li tuto možnost, bude zjištěn naskenovaný text a opraven úhel natočení dokumentu (v rozmezí -0,1 až -10 stupňů nebo +0,1 až +10 stupňů).

Důležité

- Toto políčko nelze zaškrtnout, pokud je v nastavení Typ dokumentu (Document Type) vybrána možnost Barevná fotografie (Color Photo) nebo Černobílá fotografie (Black and White Photo).
- Toto políčko nelze zaškrtnout v případě, že je u možnosti Velikost dokumentu (Document Size) nastavena funkce Průvodce spojením.
- Pravděpodobně nebude opraven sklon následujících typů dokumentů, protože nelze správně zjistit text.
 - Dokumenty, ve kterých mají řádky textu sklon větší než 10 stupňů nebo ve kterých se v jednotlivých řádcích úhel sklonu liší
 - Dokumenty, které obsahují svislý i vodorovný text
 - Dokumenty s příliš velkým nebo malým písmem
 - Dokumenty s malým množstvím textu
 - Dokumenty obsahující schémata a obrázky
 - Rukou psané dokumenty
 - Dokumenty, které obsahují svislé i vodorovné čáry (tabulky)

Poznámka

- Pokud je zapnutá funkce Opravit zešikmení dokumentu (Correct slanted document), skenování trvá déle než obvykle.

● Určit orientaci textových dokumentů a otočit obrazy (Detect the orientation of text documents and rotate images)

Zaškrtnete-li tuto možnost, zjistí se z naskenovaného textu orientace dokumentu a naskenovaný obraz se otočí ve správné orientaci. V nastavení Jazyk dokumentu (Document Language) vyberte jazyk skenovaného dokumentu.

Důležité

- Toto políčko nelze zaškrtnout, pokud je v nastavení Typ dokumentu (Document Type) vybrána možnost Barevná fotografie (Color Photo) nebo Černobílá fotografie (Black and White Photo).
- Toto políčko nelze zaškrtnout v případě, že je u možnosti Velikost dokumentu (Document Size) nastavena funkce Průvodce spojením.
- U některých jazykových mutací nemusí tato funkce fungovat správně. Jsou podporovány pouze textové dokumenty napsané v jazycích, které lze vybrat v nastavení Jazyk dokumentu (Document Language).

- Je možné, že nedojde k opravě orientace následujících typů dokumentů, protože nelze správně zjistit text. V takovém případě vyberte obraz po skenování v okně miniatur na obrazovce „[Obrazovka Foto/dokumenty \(sklo skeneru\) \(Photos/Documents \(Platen\)\) \(okno Sken/Import \(Scan/Import\)\)](#)“ a otočte jej pomocí nástrojů pro úpravy.
 - Rozlišení nespadá do rozmezí 300 dpi až 600 dpi
 - Velikost písma nespadá do rozmezí 8 až 48 bodů
 - dokumenty, které obsahují speciální písma, efekty, kurzívu nebo ručně psaný text,
 - Dokumenty se vzorkem na pozadí



Poznámka

- Pokud je zapnutá funkce Určit orientaci textových dokumentů a otočit obrazy (Detect the orientation of text documents and rotate images), skenování trvá déle než obvykle.

• Jazyk dokumentu (Document Language)

Vyberte jazyk skenovaného dokumentu.



Důležité

- Toto políčko nelze zaškrtnout, pokud je v nastavení Typ dokumentu (Document Type) vybrána možnost Barevná fotografie (Color Photo) nebo Černobílá fotografie (Black and White Photo).
- Toto políčko nelze zaškrtnout v případě, že je u možnosti Velikost dokumentu (Document Size) nastavena funkce Průvodce spojením.

• Výchozí (Defaults)

Obnoví výchozí nastavení.

[Začátek stránky](#) ↕

Průvodce pro pokročilé uživatele

Průvodce pro pokročilé uživatele > Skenování > Skenování z přiloženého aplikačního softwaru > Obrazovky programu MP Navigator EX > Dialogové okno Uložit (Save)

S716

MP Navigator EX

Dialogové okno Uložit (Save)

Dialogové okno Uložit (Save) se zobrazí po klepnutí na tlačítko Uložit (Save) v okně Sken/Import (Scan/Import).

V dialogovém okně Uložit (Save) můžete nastavit možnosti pro ukládání obrazů do počítače.

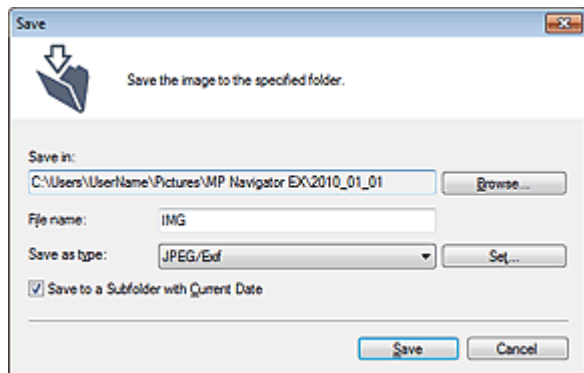

- **Uložit do (Save in)**

Zobrazí složku pro ukládání naskenovaných obrazů. Chcete-li složku změnit, klepněte na tlačítko Procházet... (Browse...) a zadejte jinou složku.

Ve výchozím nastavení jsou naskenované obrazy ukládány do následujících složek.

Windows 7: složka MP Navigator EX ve složce Obrázky (My Pictures)

Windows Vista: složka MP Navigator EX ve složce Obrázky (Pictures)

Windows XP: složka MP Navigator EX ve složce Obrázky (My Pictures)

- **Název souboru (File name)**

Zadejte název souboru pro obraz, který chcete uložit. Maximální délka je 64 znaků. Při ukládání více souborů jsou ke každému názvu souboru připojeny 4 číslice.

- **Uložit jako (Save as type)**

Vyberte typ souboru, který se má použít při ukládání naskenovaného obrazu.

Vyberte z možností JPEG/Exif, TIFF nebo BMP.

Důležité

- Je-li v nastavení Typ dokumentu (Document Type) vybrána možnost Text (OCR), nelze vybrat formát JPEG/Exif.
- Pokud je v nastavení Barevný režim (Color Mode) na kartě Rozšíř. režim (Advanced Mode) programu ScanGear (ovladače skeneru) vybrána možnost Černobíle (Black and White), nelze vybrat možnost JPEG/Exif.

- **Nastavit... (Set...)**

Je-li možnost Uložit jako (Save as type) nastavena na hodnotu JPEG/Exif

Můžete zadat typ komprese souborů ve formátu JPEG. Vyberte možnost Vysoké (nízká komprese) (High(Low Compression)), Standardní (Standard) nebo Nízké (vysoká komprese) (Low(High Compression)).

- **Uložit do podsložky s aktuálním datem (Save to a Subfolder with Current Date)**

Pomocí tohoto pole vytvoříte ve složce určené nastavením Uložit do (Save in) podsložku s aktuálním datem, do které budou uloženy skenované soubory. Bude vytvořena podsložka s názvem typu „2010_01_01“ (Rok_Měsíc_Den).

Není-li zaškrtnuto toto políčko, budou soubory uloženy přímo do složky určené v příkazu Uložit do (Save in).

[Začátek stránky](#) ↕

Průvodce pro pokročilé uživatele

Průvodce pro pokročilé uživatele > Skenování > Skenování z přiloženého aplikačního softwaru > Obrazovky programu MP Navigator EX > Dialogové okno Uložit jako soubor PDF (Save as PDF file)

S717

MP Navigator EX

Dialogové okno Uložit jako soubor PDF (Save as PDF file)

V dialogovém okně Uložit jako soubor PDF (Save as PDF file) můžete zadat upřesňující nastavení pro ukládání naskenovaných obrazů do souborů PDF. Můžete uložit více dokumentů do jednoho souboru PDF nebo přidat stránky do souboru PDF vytvořeného v programu MP Navigator EX.

Důležité

- Nelze ukládat naskenované obrázky přesahující 10501 pixelů ve svislém či vodorovném směru.

Okno otevřené z okna Sken/Import (Scan/Import)

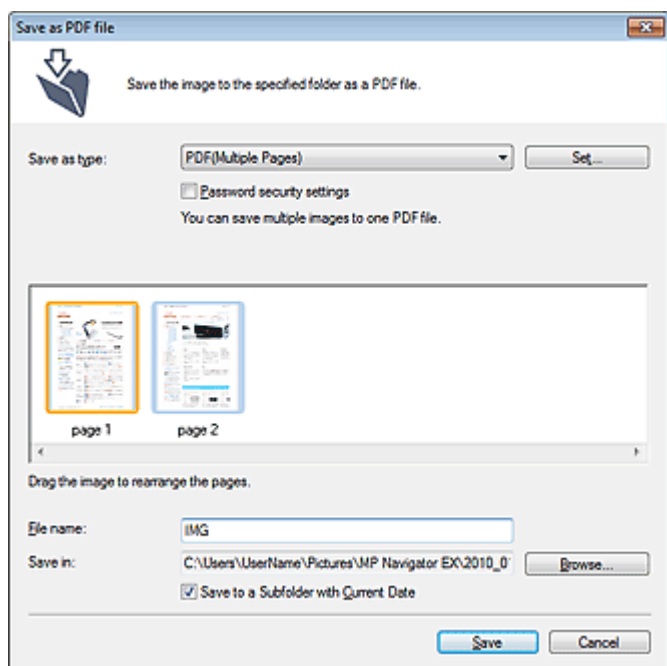

Okno otevřené z okna Zobra a použít (View & Use)

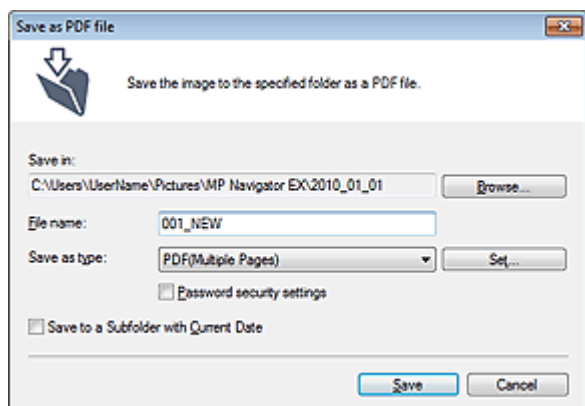

- **Uložit jako (Save as type)**

Vyberte typ souboru PDF, který se má použít při ukládání naskenovaných obrazů.

- **PDF**

Uložit každý vybraný obraz do samostatného souboru PDF.

- **PDF (více stránek) (PDF(Multiple Pages))**

Uloží více obrazů do jednoho souboru formátu PDF.



Poznámka

- Pokud je vybráno více obrazů, zobrazí se možnost PDF (více stránek) (PDF(Multiple Pages)).

- **PDF (přidat stránku) (PDF(Add Page))**

Přidá naskenované obrazy do souboru formátu PDF. Obrazy jsou přidány na konec souboru PDF. V souboru formátu PDF, do kterého jsou obrazy přidávány, nelze změnit uspořádání stránek.



Důležité

- Obrazy lze přidat pouze do souborů formátu PDF vytvořených v programu MP Navigator EX. Nelze zadat soubory formátu PDF vytvořené pomocí jiných aplikací. Nelze také zadat soubory formátu PDF upravené v jiných aplikacích.
- Pokud je okno otevřeno z okna Zobrazení a použití (View & Use), nelze vybrat možnost PDF (přidat stránku) (PDF(Add Page)).
- Upravíte-li soubor PDF chráněný heslem, budou hesla odstraněna. Hesla musíte nastavit znovu.
➔ [Nastavení hesel pro soubory PDF](#)

- **Nastavit... (Set...)**

Můžete provést upřesňující nastavení vytváření souborů PDF. Podrobnosti naleznete v tématu „[Dialogové okno Nastavení PDF \(PDF Settings\)](#)“.

- **Nastavení zabezpečení heslem (Password security settings)**

Zaškrtnutím tohoto políčka otevřete dialogové okno Zabezpečení heslem – nastavení (Password Security -Settings), ve kterém lze nastavit hesla pro otevření, úpravy a tisk vytvořených souborů PDF.

➔ [Nastavení hesel pro soubory PDF](#)

- **Přidat do (Add to)**

Toto nastavení je dostupné pouze v případě, že je u možnosti Uložit jako (Save as type) vybrána hodnota PDF (přidat stránku) (PDF(Add Page)) a že je určen soubor formátu PDF, do kterého se obrazy přidávají. Chcete-li soubor změnit, klepněte na tlačítko Procházet... (Browse...) a zadejte jiný.



Důležité

- Obrazy lze přidat pouze do souborů formátu PDF vytvořených v programu MP Navigator EX. Nelze zadat soubory formátu PDF vytvořené pomocí jiných aplikací. Nelze také zadat soubory formátu PDF upravené v jiných aplikacích.

- **Název souboru (File name)**

Zadejte název souboru pro obraz, který chcete uložit. Maximální délka je 64 znaků. Při ukládání více souborů jako jednotlivých souborů PDF jsou ke každému názvu souboru připojeny 4 číslice.

- **Uložit do (Save in)**

Zobrazí složku pro ukládání souborů PDF. Chcete-li složku změnit, klepněte na tlačítko Procházet... (Browse...) a zadejte jinou složku.

Ve výchozím nastavení jsou naskenované obrazy ukládány do následujících složek.

Windows 7: složka MP Navigator EX ve složce Obrázky (My Pictures)

Windows Vista: složka MP Navigator EX ve složce Obrázky (Pictures)

Windows XP: složka MP Navigator EX ve složce Obrázky (My Pictures)

- **Uložit do podsložky s aktuálním datem (Save to a Subfolder with Current Date)**

Pomocí tohoto pole vytvoříte ve složce určené nastavením Uložit do (Save in) podsložku s aktuálním datem, do které budou uloženy skenované soubory. Bude vytvořena podsložka s názvem typu „2010_01_01“ (Rok_Měsíc_Den).

Není-li zaškrtnuto toto políčko, budou soubory uloženy přímo do složky určené v příkazu Uložit do (Save in).

[Začátek stránky](#) ↕

Průvodce pro pokročilé uživatele

Průvodce pro pokročilé uživatele > Skenování > Skenování z příloženého aplikačního softwaru > Obrazovky programu MP Navigator EX > Dialogové okno Nastavení PDF (PDF Settings)

S736

MP Navigator EX

Dialogové okno Nastavení PDF (PDF Settings)

V dialogovém okně Nastavení PDF (PDF Settings) můžete zadat typ komprese souboru PDF a upřesnit další nastavení pro vytváření souborů PDF.

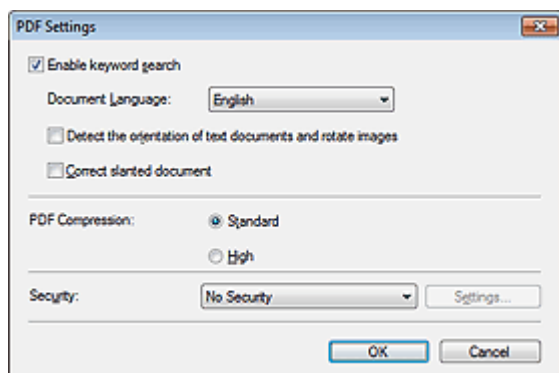

► Důležité

- Pro obrazy s rozlišením mimo rozsah 75 dpi až 600 dpi je k dispozici pouze nastavení Zabezpečení (Security).

- **Povolit hledání podle klíčového slova (Enable keyword search)**

Po zaškrtnutí tohoto políčka budou znaky v dokumentu převáděny na textová data. Bude tak umožněno jednoduché vyhledávání podle klíčových slov.

- **Jazyk dokumentu (Document Language)**

Vyberte jazyk skenovaného dokumentu.

- **Určit orientaci textových dokumentů a otočit obrazy (Detect the orientation of text documents and rotate images)**

Zaškrtnete-li tuto možnost, zjistí se z naskenovaného textu orientace dokumentu a naskenovaný obraz se otočí ve správné orientaci.

► Důležité

- U některých jazykových mutací nemusí tato funkce fungovat správně. Jsou podporovány pouze textové dokumenty napsané v jazycích, které lze vybrat v nastavení Jazyk dokumentu (Document Language).
- Je možné, že nedojde k opravě orientace následujících typů dokumentů, protože nelze správně zjistit text.
 - Rozlišení nespadá do rozmezí 300 dpi až 600 dpi
 - Velikost písma nespadá do rozmezí 8 až 48 bodů
 - dokumenty, které obsahují speciální písma, efekty, kurzívu nebo ručně psaný text,
 - Dokumenty se vzorkem na pozadí

- **Opravit zešikmení dokumentu (Correct slanted document)**

Zaškrtnete-li tuto možnost, bude zjištěn naskenovaný text a opraven úhel natočení dokumentu (v rozmezí -0,1 až -10 stupňů nebo +0,1 až +10 stupňů).

► Důležité

- Pravděpodobně nebude opraven sklon následujících typů dokumentů, protože nelze správně zjistit text.
 - Dokumenty, ve kterých mají řádky textu sklon větší než 10 stupňů nebo ve kterých se v jednotlivých řádcích úhel sklonu liší

- Dokumenty, které obsahují svislý i vodorovný text
- Dokumenty s příliš velkým nebo malým písmem
- Dokumenty s malým množstvím textu
- Dokumenty obsahující schémata a obrázky
- Rukou psané dokumenty
- Dokumenty, které obsahují svislé i vodorovné čáry (tabulky)

• Kompresi PDF (PDF Compression)

Vyberte typ komprese pro uložení.

• Standardní (Standard)

Toto nastavení se doporučuje v běžných případech.

• Vysoký (High)

Při ukládání bude soubor komprimován, což umožní snížit zatížení sítě či serveru.

Důležité

- Kvalita silně zkomprimovaných obrazů ve formátu PDF se může snižovat, pokud je opakovaně ukládáte s vysokým stupněm komprese.

Důležité

- Je-li v nastavení Barevný režim (Color Mode) vybrána možnost Černobíle (Black and White), nelze nastavit typ komprese.

• Zabezpečení (Security)

Nastavte hesla pro otevírání, úpravy a tisk vytvořených souborů PDF.

Důležité

- Tato funkce není k dispozici, pokud jsou obrázky po skenování automaticky uloženy.

Poznámka

- Vyberte možnost Zabezpečení heslem (Password Security) a nastavte hesla v dialogovém okně Zabezpečení heslem – nastavení (Password Security -Settings).
➔ [Nastavení hesel pro soubory PDF](#)

[Začátek stránky](#) ↕

Průvodce pro pokročilé uživatele

Průvodce pro pokročilé uživatele > Skenování > Skenování z příloženého aplikačního softwaru > Obrazovky programu MP Navigator EX > Okno Zobr a použít (View & Use)

S711

MP Navigator EX

Okno Zobr a použít (View & Use)

Na obrazovce režimu procházení vyberte možnost Zobr a použít (View & Use) a klepnutím na jednu z možností Můj panel (Nasken. a import. obrazy) (My Box (Scanned/Imported Images)), Určit složku (Specify Folder) nebo Naposledy uložené obrazy (Recently Saved Images) otevřete okno Zobr a použít (View & Use).

Otevřete toto okno, pokud chcete zobrazit nebo použít naskenované obrazy nebo obrazy uložené v počítači.

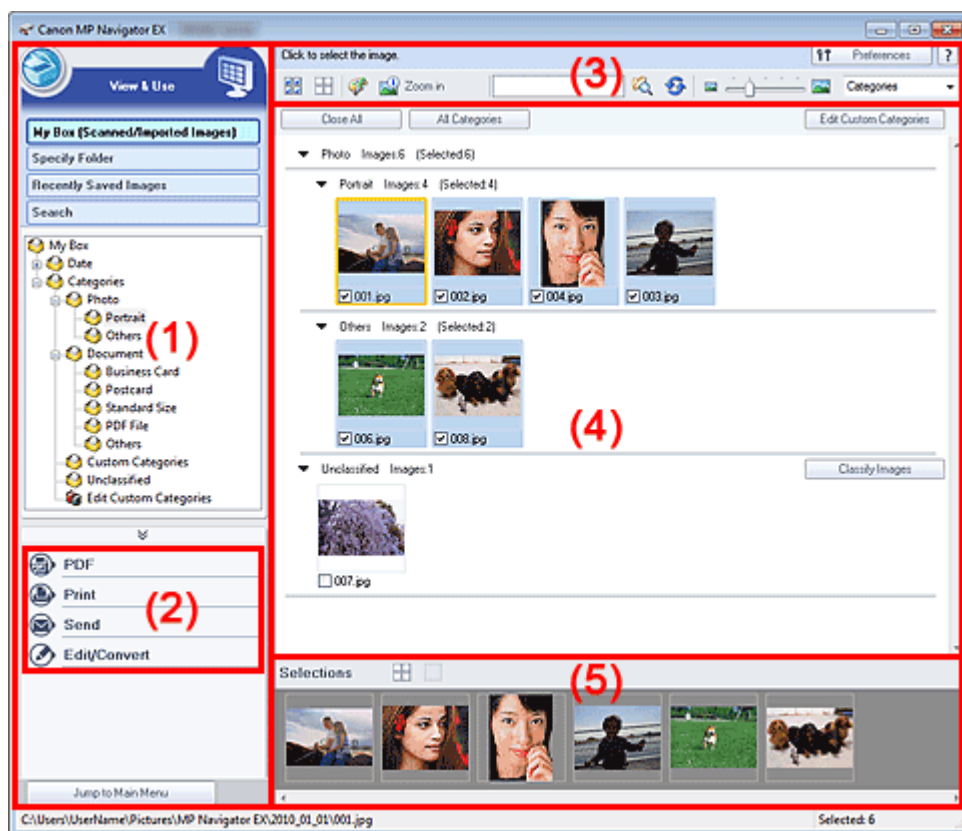

- (1) Zobrazení položek nastavení
- (2) Tlačítka pro manipulaci s obrazem
- (3) Panel nástrojů
- (4) Okno miniatur
- (5) Oblast vybraných obrazů

► Důležité

- Zobrazí se pouze ty soubory PDF, které byly vytvořeny v programu MP Navigator EX. Nelze zobrazit soubory formátu PDF vytvořené pomocí jiných aplikací. Zobrazit nelze ani soubory PDF upravené v jiných aplikacích.

Zobrazení položek nastavení

-  (Sken/Import)

Klepněte na toto tlačítko, chcete-li skenovat fotografie, dokumenty, časopisy a další tištěný materiál. Otevře se okno Sken/Import (Scan/Import).

➔ [Obrazovka Foto/dokumenty \(sklo skeneru\) \(Photos/Documents \(Platen\)\) \(okno Sken/Import \(Scan/Import\)\)](#)

- **Můj panel (Nasken. a import. obrázky) (My Box (Scanned/Imported Images))**

Ve stromovém zobrazení složky Můj panel se zobrazí složky s obrázky (seskupené podle roku, roku či měsíce a roku či měsíce či data). Vyberete-li určitou složku, zobrazí se její obsah v okně miniatur vpravo.

Datum obrázku označuje datum skenování, pořízení nebo aktualizace obrázku.

- **Určit složku (Specify Folder)**

Zobrazí ve stromovém zobrazení všechny pevné disky a složky. Vyberete-li určitou složku, zobrazí se obrázky v okně miniatur vpravo.

Po výběru složky a klepnutí na ni se název složky zvýrazní a vy jej můžete přejmenovat.

- **Naposledy uložené obrázky (Recently Saved Images)**

Ve stromovém zobrazení podle data se zobrazí obrázky, které byly nedávno skenovány či importovány, připojeny k e-mailu nebo odeslány do aplikace. Chcete-li obrázky v okně miniatur napravo zobrazit podle data, vyberte složku Měsíc/den/rok.

Datum obrázku označuje datum skenování nebo odeslání obrázku.

Chcete-li vymazat všechna data (složky a obrázky označené datem) zobrazené v seznamu Naposledy uložené obrázky (Recently Saved Images), klepněte na příkaz Vymazat historii (Clear History).

Poznámka

- Vlastní soubory obrázků nebudou odstraněny.

- **Hledat (Search)**

Otevřou se možnosti pokročilého hledání.

➔ [Vyhledávání obrázků](#)

- **Přejít do hlavní nabídky (Jump to Main Menu)**

Přejde do hlavní nabídky.

Důležité

- Pokud je okno otevřeno přímo z aplikace Solution Menu EX, možnost Přejít do hlavní nabídky (Jump to Main Menu) se nezobrazí.

Tlačítka pro manipulaci s obrazem

- **Tlačítka pro manipulaci s obrazem**

Určete, co se má s vybranými obrázky provést. Informace o jednotlivých tlačítcích naleznete v odpovídajících částech uvedených níže.

➔ [Vytváření a úprava souborů PDF](#)

➔ [Tisk dokumentů](#)

➔ [Tisk fotografií](#)

➔ [Odesílání e-mailem](#)

➔ [Úprava souborů](#)

Poznámka

- Tlačítka pro manipulaci s obrazem se zobrazí, pokud jsou příslušné aplikace nainstalované.

Panel nástrojů

- **Předvolby (Preferences)**

Otevře se dialogové okno Předvolby (Preferences). V dialogovém okně Předvolby (Preferences) můžete zadat upřesňující nastavení funkcí programu MP Navigator EX.

➔ [Dialogové okno Předvolby \(Preferences\)](#)

-  **(Příručka)**

Otevře tuto příručku.

- **Nástroje pro úpravy**

-  **(Vybrat vše)**

Vybere všechny obrázky v okně miniatur.

-  **(Zrušit všechny výběry)**

Zruší všechny výběry obrázků v okně miniatur.

-  **(Opravit/Vylepšit obrázky)**

Umožňuje opravit cílový obraz (oranžově zvýrazněný). Klepnutím na toto tlačítko zobrazíte okno Opravit/Vylepšit obrázky (Correct/Enhance Images), ve kterém můžete upravit nebo vylepšit obrázky a také například upravit jas a kontrast.

➔ [Okno Opravit/Vylepšit obrázky \(Correct/Enhance Images\)](#)

Důležité

- Úpravy a vylepšení obrazu nelze použít na soubory PDF nebo na černobílé binární soubory.

-  **Zvětšit (Zoom in)**

Zvětší cílový obraz (oranžově zvýrazněný). Obraz lze zvětšit také tím, že na něj poklepete. Vyberete-li soubor formátu PDF, můžete zkontrolovat všechny stránky.

Můžete také zkontrolovat informace o souboru, jako je název souboru, datum, velikost a nastavení zabezpečení. U souborů PDF, pro které je nastaveno Heslo pro otevření dokumentu (Document Open Password), se zobrazí ikona zámku.

➔ [Otevírání a úpravy souborů PDF chráněných heslem](#)

-  **(Hledat)**

Zadejte slovo nebo výraz z názvu souboru, informace Exif nebo text PDF hledaného obrazu a

klepněte na tlačítko  (Hledat). Při vyhledávání podle informací Exif se hledá text v polích Maker, Model, Popis (Description) a Komentář uživatele (User Comment).

Poznámka

- Obrazy vyhledávejte ve složkách Můj panel (Nasken. a import. obrázky) (My Box (Scanned/Imported Images)), Naposledy uložené obrázky (Recently Saved Images) nebo ve vybrané složce a jejích podsložkách.

-  **(Aktualizovat)**

Aktualizuje obsah okna miniatur.

-  **(Velikost zobrazení)**

Změní velikost obrázků zobrazených v okně miniatur.

- **(Seřadit podle)**

Seřadí obrázky zobrazené v okně miniatur podle kategorie, data (vzestupně nebo sestupně) nebo názvu (vzestupně nebo sestupně).

Obrazy lze seřadit podle kategorie, pouze pokud je zobrazena možnost Můj panel (Nasken. a import. obrázky) (My Box (Scanned/Imported Images)) nebo Určit složku (Specify Folder).

Okno miniatur

- **Okno miniatur**

Zobrazí se naskenované obrázky.

Zaškrtnete-li políčko u obrázku, vybraný obraz se zobrazí v oblasti vybraných obrázků.

Po výběru obrázku a klepnutí na název souboru se název souboru zvýrazní a vy jej můžete přejmenovat.

Přetažením obrázku můžete provést následující úkony.

- Můžete přesunout obraz mezi kategoriemi v rámci okna miniatur.
- Můžete obraz přesunout do složky kategorie ve složce Můj panel (Nasken. a import. obrazy) (My Box (Scanned/Imported Images)).
- Můžete obraz zkopírovat do složky zobrazené v části Určit složku (Specify Folder).

Důležité

- Při přejmenování souboru nesmíte změnit příponu (.jpg, .pdf. atd.).
- Nemůžete přesunovat nebo kopírovat obrazy do složek s datem ve stromovém zobrazení složek Můj panel (Nasken. a import. obrazy) (My Box (Scanned/Imported Images)) nebo Naposledy uložené obrazy (Recently Saved Images).

Poznámka

- U souborů PDF, pro které je nastaveno Heslo pro otevření dokumentu (Document Open Password), se zobrazí ikona zámku.
- Místo miniatur může být zobrazen symbol „?“ a to v následujících případech.
 - Pokoušíte se otevřít nepodporovaný obraz.
 - Soubor je příliš velký a není dostatek paměti pro zobrazení obrazu.
 - Soubor je poškozen.

Jsou-li obrazy setříděny podle nastavení Kategorie (Categories)

Zobrazí se naskenované obrazy podle kategorií.

Poznámka

- Je možné, že některé obrazy nebudou rozpoznány správně a tím pádem mohou být zařazeny do nesprávných kategorií. V takovém případě přesunete obraz mezi kategoriemi přetažením.

● **Název kategorie – obrazy: N (Vybráno: n)**

▼ Photo Images:3 (Selected:1)

▼ Portrait Images:2 (Selected:1)



● **Název kategorie**

K dispozici jsou následující kategorie.

Fotografie: Portrét (Portrait), Ostatní (Others)

Dokumenty: Vízitka (Business Card), Pohlednice (Postcard), Standardní velikost (Standard Size), Soubor PDF (PDF File), Ostatní (Others)

Vlastní kategorie: Zobrazí vaše vlastní kategorie.

Nezařazeno: Zobrazí obrazy, které nejsou zařazeny.

● **Obrázků: N (Images: N)**

Je zobrazen počet obrázků rozřazených do dané kategorie.

● **(Vybráno: n) ((Selected: n))**

Je zobrazen počet obrázků se zaškrtnutým políčkem.

Poznámka

- Tato část je zobrazena pouze v případě, že je vybrán alespoň jeden obraz.

● **Zavřít všechny (Close All) / Otevřít všechny (Open All)**

Můžete skrýt nebo zobrazit všechny obrázky v zobrazených kategoriích.

Toto tlačítko je zobrazeno pouze v případě, že je zobrazena možnost Můj panel (Nasken. a import. obrazy) (My Box (Scanned/Imported Images)) nebo Určit složku (Specify Folder).

● **Zavřít všechny (Close All)**

Skryje všechny obrazy.

● **Otevřít všechny (Open All)**

Zobrazí všechny obrazy.

Poznámka

- Po otevření okna Zobr a použít (View & Use) nebo po seřazení obrazů se okamžitě zobrazí všechny obrazy a zobrazí se možnost Zavřít všechny (Close All).
- Pokud klepnete na možnost Zavřít všechny (Close All), změní se tlačítko na možnost Otevřít všechny (Open All).

● **Všechny kategorie (All Categories) / Určité kategorie (Specific Categories)**

Můžete zobrazit všechny kategorie nebo pouze kategorie obsahující obrazy. Toto tlačítko je zobrazeno pouze v případě, že je zobrazena možnost Můj panel (Nasken. a import. obrazy) (My Box (Scanned/Imported Images)) nebo Určit složku (Specify Folder).

● **Všechny kategorie (All Categories)**

Zobrazí se všechny kategorie a obrazy.

● **Určité kategorie (Specific Categories)**

Zobrazí se kategorie obsahující obrazy a také obrazy uložené v těchto kategoriích. V okně miniatur se zobrazí více obrazů, takže můžete obrazy snáze najít nebo přesunout.

Poznámka

- Ihned po otevření okna Zobr a použít (View & Use) se zobrazí kategorie obsahující obrazy společně s obsaženými obrazy a také možnost Všechny kategorie (All Categories).
- Možnost Všechny kategorie (All Categories) se po klepnutí změní na položku Určité kategorie (Specific Categories).

● **Upravit vlastní kategorie (Edit Custom Categories)**

Je-li zobrazena položka Můj panel (Nasken. a import. obrazy) (My Box (Scanned/Imported Images)) nebo Určit složku (Specify Folder), otevře se dialogové okno Upravit vlastní kategorie (Edit Custom Categories).

V dialogovém okně Upravit vlastní kategorie (Edit Custom Categories) můžete přidat nebo odstranit kategorie zobrazené v části Vlastní kategorie (Custom Categories).

Další informace naleznete v části „[Rozřazování obrazů do kategorií](#)“.

● **Zařadit obrázky (Classify Images)**

Obrazy importované z pevných disků jsou zobrazeny v kategorii Nezařazeno (Unclassified).

Chcete-li je rozřadit automaticky, klepněte na tlačítko Zařadit obrázky (Classify Images).

Toto tlačítko je zobrazeno pouze v případě, že je zobrazena možnost Můj panel (Nasken. a import. obrazy) (My Box (Scanned/Imported Images)) nebo Určit složku (Specify Folder).

Poznámka

- Rozřazujete-li velký počet souborů, může rozřazování chvíli trvat.

Oblast vybraných obrazů

● (Zrušit všechny výběry)

Zruší výběr všech obrazů v oblasti vybraných obrazů.

● (Zrušit výběr)

Zruší výběr cílového obrazu (oranžově zvýrazněný) v oblasti vybraných obrazů.

● **Oblast vybraných obrazů**

Zobrazí se obrazy vybrané v okně miniatur.

Příbuzné téma

- ▶ [Otevření obrazů uložených v počítači](#)

Průvodce pro pokročilé uživatele

Průvodce pro pokročilé uživatele > Skenování > Skenování z příloženého aplikačního softwaru > Obrazovky programu MP Navigator EX > Okno Vytvořit/upravit soubor PDF (Create/Edit PDF file)

S715

MP Navigator EX

Okno Vytvořit/upravit soubor PDF (Create/Edit PDF file)

V okně Zobrazení a použití (View & Use) klepněte na položku PDF a v seznamu klepněte na položku Vytvořit/upravit soubor PDF (Create/Edit PDF file). Zobrazí se okno Vytvořit/upravit soubor PDF (Create/Edit PDF file).

V okně Vytvořit/upravit soubor PDF (Create/Edit PDF file) lze přidávat nebo odstraňovat stránky a měnit pořadí stránek v souborech PDF vytvořených v programu MP Navigator EX.

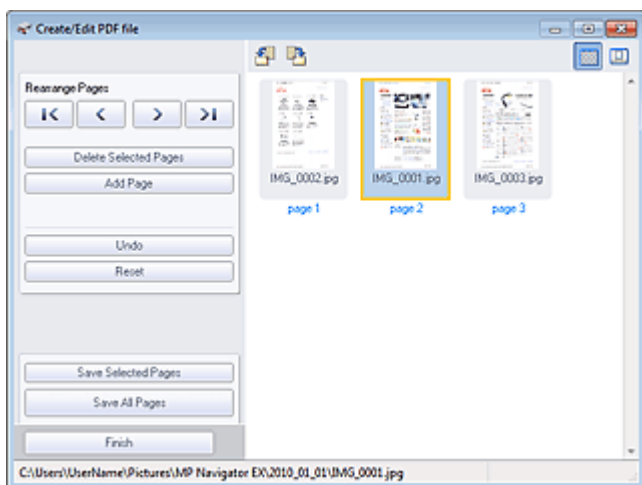

Důležité

- Nelze ukládat naskenované obrázky přesahující 10501 pixelů ve svislém či vodorovném směru.
- Upravíte-li soubor PDF chráněný heslem, budou hesla odstraněna. Hesla musíte nastavit znovu.
➔ [Nastavení hesel pro soubory PDF](#)
- Pomocí programu MP Navigator EX lze vytvořit nebo upravit současně až 99 stránek.

• Přeuspořádat stránky (Rearrange Pages)

Vybraný obraz (oranžově zvýrazněný) můžete přesunout.



- Přesune vybraný obraz na začátek.



- Přesune vybraný obraz o jednu stránku dopředu.



- Přesune vybraný obraz o jednu stránku dozadu.



- Přesune vybraný obraz na konec.

Poznámka

- Pořadí lze také změnit přetažením obrazu.

• Odstranit vybrané stránky (Delete Selected Pages)

Odstraní vybraný obraz.

- **Přidat stránku (Add Page)**

Umožňuje vybrat a přidat existující soubor PDF.

Poznámka

- Budete-li přidávat soubor PDF chráněný heslem, bude požadováno zadání hesla.

- **Zpět (Undo)**

Zruší poslední provedenou změnu.

- **Obnovit (Reset)**

Zruší všechny provedené změny.

- **Uložit vybrané stránky (Save Selected Pages)**

Otevře dialogové okno Uložit jako soubor PDF (Save as PDF file). Zadejte nastavení uložení. Uložena bude pouze vybraná stránka.

Poznámka

- Je-li vybráno více stránek, vznikne vícestránkový soubor PDF.
- Další informace o dialogovém okně Uložit jako soubor PDF (Save as PDF file) naleznete v části „[Dialogové okno Uložit jako soubor PDF \(Save as PDF file\)](#)“.

- **Uložit všechny stránky (Save All Pages)**

Otevře dialogové okno Uložit jako soubor PDF (Save as PDF file). Zadejte nastavení uložení a uložte všechny stránky v seznamu jako jeden soubor PDF nebo jako jednotlivé soubory PDF.



Poznámka

- Další informace o dialogovém okně Uložit jako soubor PDF (Save as PDF file) naleznete v části „[Dialogové okno Uložit jako soubor PDF \(Save as PDF file\)](#)“.





- **Dokončit (Finish)**

Zavře okno Vytvořit/upravit soubor PDF (Create/Edit PDF file).

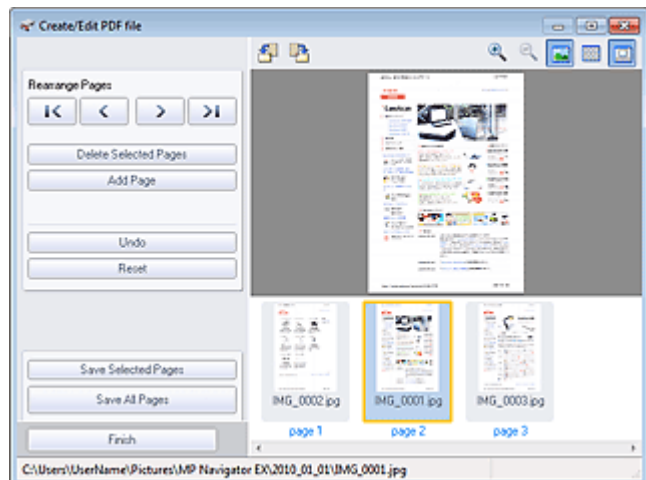
- **Panel nástrojů**

-  **(Otočit doleva)**
Otočí stranu o 90 stupňů proti směru otáčení hodinových ručiček.
-  **(Otočit doprava)**
Otočí stranu o 90 stupňů po směru otáčení hodinových ručiček.
-  **(Režim náhledu)**
Přepne do režimu náhledu.
Vybraná stránka se zobrazí v Náhledu.



-  **(Zvětšit)**
Obraz v Náhledu bude zvětšen.
-  **(Zmenšit)**
Obraz v Náhledu bude zmenšen.
-  **(Celá obrazovka)**
Zobrazí celý obrázek.
-  **(Režim miniatur)**
Přepne do režimu miniatur. Stránky se zobrazí v zobrazení miniatur.

[Začátek stránky](#) ↕

Průvodce pro pokročilé uživatele

Průvodce pro pokročilé uživatele > Skenování > Skenování z přiloženého aplikačního softwaru > Obrazovky programu MP Navigator EX > Dialogové okno Tisknout dokument (Print Document)

S718



MP Navigator EX

Dialogové okno Tisknout dokument (Print Document)

V okně Zobrazení a použití (View & Use) klepněte na tlačítko Tisk (Print) a potom v seznamu vyberte položku Tisknout dokument (Print Document). Otevře se dialogové okno Tisknout dokument (Print Document).

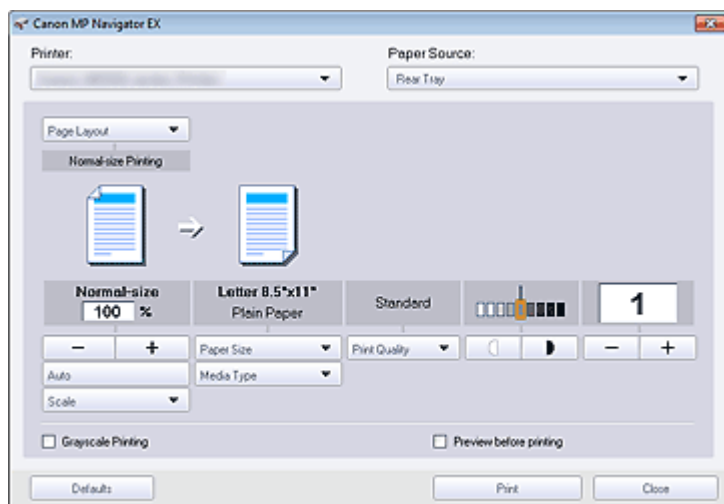
V dialogovém okně Tisknout dokument (Print Document) můžete upřesnit nastavení pro současný tisk většího počtu naskenovaných obrazů.



- **Tiskárna (Printer)**
Vyberte tiskárnu, kterou chcete použít.
- **Zdroj papíru (Paper Source)**
Vyberte zdroj papíru.
- **Rozvržení stránky (Page Layout)**
Vyberte typ tisku.
 - **Tisk normální velikosti (Normal-size Printing)**
Vytiskne se jedna stránka na list.
 - **Tisk v měřítku (Scaled Printing)**
Obrazy se vytisknou ve vybraném měřítku (zvětšené nebo zmenšené).
 - **Tisk přizp. velikosti stránky (Fit-to-Page Printing)**
Velikost obrazu se přizpůsobí velikosti papíru (zvětší se nebo se zmenší).
 - **Tisk bez ohraničení (Borderless Printing)**
Vytištění obrazu na celý list papíru bez ohraničení.
 - **Tisk rozvržení stránky (2 na 1) (Page Layout Printing (2 on 1))**
Rozvržení a tisk dvou obrazů na jednu stránku papíru.
 - **Tisk rozvržení stránky (4 na 1) (Page Layout Printing (4 on 1))**
Rozvržení a tisk čtyř obrazů na jednu stránku papíru.
- **Zvětšit/zmenšit**
Zvětšení nebo zmenšení tištěných obrazů.
 -   (Zvětšit/zmenšit)

Vytisknutí zmenšeného nebo zvětšeného obrazu určením měřítka v přírůstcích po 1 %.

- **Automaticky (Auto)**

Měřítka se upravuje automaticky podle zjištěné šířky papíru a vybrané velikosti papíru. V závislosti na velikosti se obraz může vytisknout otočený o 90 stupňů.

- **Měřítka (Scale)**

Výběr měřítka ze seznamu.

Důležité

- Při normální velikosti (100 %) mohou být některé obrázky vytištěny malé nebo mohou mít oříznuté některé části. V tomto případě změníte velikost tisku v poměru k velikosti papíru vybraným možností Automaticky (Auto).

- **Velikost papíru (Paper Size)**

Vyberte velikost papíru, na který tisknete. Nastavte velikost podle velikosti papíru nastavené na zařízení.

Poznámka

- Volitelné velikosti papíru závisí na zvolené tiskárně.

- **Typ média (Media Type)**

Vyberte velikost papíru, na který tisknete. Kvalitu tisku lze opravit v závislosti na typu papíru.

Poznámka

- Volitelné typy papíru závisí na zvolené tiskárně.

- **Kvalita tisku (Print Quality)**

Vyberte kvalitu tisku.

- **Intenzita**

Klepnutím na položku  (úprava hustoty) můžete vybrat hustotu tisku.

- **Počet kopií**

Pomocí nastavení  (výběr počtu kopií) vyberte počet kopií k tisku.

- **Tisk v odstínech šedi (Grayscale Printing)**

Toto políčko zaškrtněte, pokud chcete dokument vytisknout černobíle.

- **Náhled před tiskem (Preview before printing)**

Zaškrtněte toto políčko, chcete-li před tiskem zobrazit náhled výsledného tisku.

- **Výchozí (Defaults)**

Obnoví výchozí nastavení.

- **Tisk (Print)**

Spustí tisk se zadaným nastavením.

Poznámka

- Chcete-li tisk zrušit během zařazování, klepněte na tlačítko Storno (Cancel). V průběhu tisku lze tiskovou operaci zrušit klepnutím na příkaz Zrušit tisk (Cancel Printing) v okně potvrzení stavu tiskárny. Chcete-li otevřít okno potvrzení stavu tiskárny, klepněte na ikonu tiskárny na hlavním panelu.

Průvodce pro pokročilé uživatele

Průvodce pro pokročilé uživatele > Skenování > Skenování z přiloženého aplikačního softwaru > Obrazovky programu MP Navigator EX > Dialogové okno Tisknout fotografii (Print Photo)

S729

MP Navigator EX

Dialogové okno Tisknout fotografii (Print Photo)

Na obrazovce Zobrazení a použití (View & Use) klepněte na tlačítko Tisk (Print) a v seznamu vyberte položku Tisknout fotografii (Print Photo). Otevře se dialogové okno Tisknout fotografii (Print Photo).

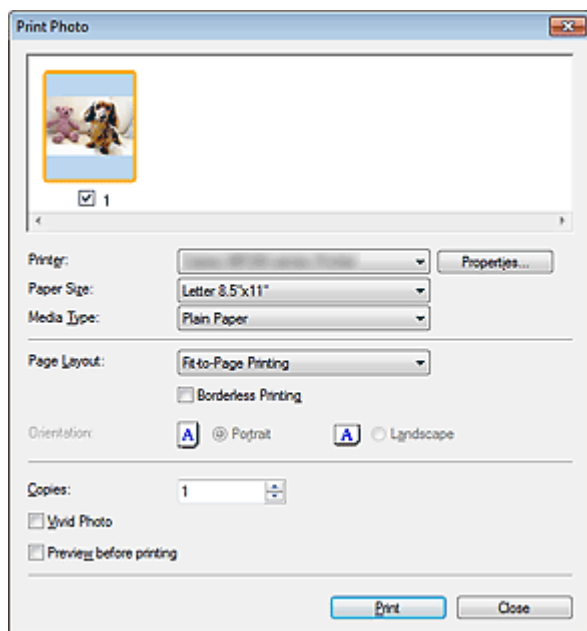

► Důležité

- Dialogové okno Tisknout fotografii (Print Photo) se neotevře, pokud je nainstalována aplikace Easy-PhotoPrint EX. Místo toho se spustí aplikace Easy-PhotoPrint EX.
- Soubory typu PDF nelze vytisknout.

📖 Poznámka

- Poklepejte na obraz, chcete-li jej zobrazit obraz v jiném okně.

• Tiskárna (Printer)

Vyberte tiskárnu, kterou chcete použít.

• Vlastnosti... (Properties...)

Zobrazí obrazovku s podrobným nastavením vybrané tiskárny.

• Velikost papíru (Paper Size)

Vyberte velikost papíru, na který tisknete. Nastavte velikost podle velikosti papíru nastavené na zařízení.

• Typ média (Media Type)

Vyberte velikost papíru, na který tisknete. Kvalitu tisku lze opravit v závislosti na typu papíru.

• Rozvržení stránky (Page Layout)

Vyberte typ tisku.

• Tisk normální velikosti (Normal-size Printing)

Vytiskne se jedna stránka na list.

• Tisk přizp. velikosti stránky (Fit-to-Page Printing)

Velikost obrazu se přizpůsobí velikosti papíru (zvětší se nebo se zmenší).

- **Tisk bez ohraničení (Borderless Printing)**

Zaškrtnete-li toto políčko, vytiskne se obraz na celý list papíru bez ohraničení.

 **Důležité**

- Vyberete-li možnost Tisk bez ohraničení (Borderless Printing), bude vypnuto nastavení Rozvržení stránky (Page Layout).
- Toto nastavení je k dispozici pouze u tiskáren, které podporují tisk bez ohraničení.

- **Orientace (Orientation)**

Zadejte orientaci tisku.

 **Důležité**

- Toto nastavení je dostupné pouze v případě, že je možnost Rozvržení stránky (Page Layout) nastavena na hodnotu Tisk normální velikosti (Normal-size Printing). V ostatních případech se obrazy otočí automaticky podle poměru stran papíru.

- **Počet kopií (Copies)**

Určete počet kopií, které se mají vytisknout.

- **Vivid Photo**

Zaškrtnete-li toto políčko, bude obraz vytištěn v živých barvách.

- **Náhled před tiskem (Preview before printing)**

Zaškrtněte toto políčko, chcete-li před tiskem zobrazit náhled výsledného tisku.

- **Tisk (Print)**

Spustí se tisk.



Poznámka

- Vytisknuty budou pouze obrazy zaškrtnuté v okně miniatur.

- **Zavřít (Close)**

Zavře dialogové okno, aniž je fotografie vytištěna.

[Začátek stránky](#)↕

Průvodce pro pokročilé uživatele

Průvodce pro pokročilé uživatele > Skenování > Skenování z přiloženého aplikačního softwaru > Obrazovky programu MP Navigator EX > Dialogové okno Odeslat e-mailem (Send via E-mail)

S719

MP Navigator EX

Dialogové okno Odeslat e-mailem (Send via E-mail)

V okně Zobrazení a použití (View & Use) klepněte na tlačítko Odeslat (Send) a v seznamu vyberte možnost Připojit k e-mailu (Attach to E-mail). Otevře se dialogové okno Odeslat e-mailem (Send via E-mail).

V dialogovém okně Odeslat e-mailem (Send via E-mail) můžete upřesnit nastavení pro připojení obrazů k e-mailu.

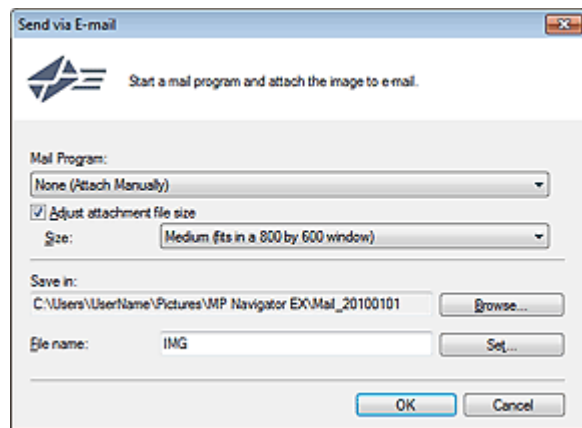

► Důležité

- Program MP Navigator EX je kompatibilní s následujícími e-mailovými programy:
 - Microsoft Outlook
 - Windows Mail (Windows Vista)
 - Outlook Express (Windows XP)

(Pokud software pro elektronickou poštu nepracuje správně, zkontrolujte, zda je v programu povoleno rozhraní MAPI. Postup povolení rozhraní MAPI je popsán v příručce e-mailového programu.)

📖 Poznámka

- K e-mailu lze připojit pouze soubory formátu PDF a JPEG.

● Program pro el. poštu (Mail Program)

Zobrazí se e-mailový program nastavený na kartě Obecné (General) v dialogovém okně Předvolby (Preferences). Vyberte e-mailový program, který chcete používat.

● Upravit velikost souboru přílohy (Adjust attachment file size)

Je-li jako typ souboru nastaven formát JPEG, lze po zaškrtnutí tohoto políčka měnit velikost obrazů. V položce Velikost (Size) vyberte velikost.

● Uložit do (Save in)

Zobrazí složku pro ukládání obrazů. Chcete-li složku změnit, klepněte na tlačítko Procházet... (Browse...) a zadejte jinou složku. Pokud je změněna velikost, jsou uloženy obrázky v nové velikosti. Ve výchozím nastavení jsou naskenované obrázky ukládány do následujících složek.
 Windows 7: složka MP Navigator EX ve složce Obrázky (My Pictures)
 Windows Vista: složka MP Navigator EX ve složce Obrázky (Pictures)
 Windows XP: složka MP Navigator EX ve složce Obrázky (My Pictures)

● Název souboru (File name)

Zadejte název souboru pro obraz, který chcete připojit. Maximální délka je 64 znaků. Při ukládání více souborů jsou ke každému názvu souboru připojeny 4 číslice.

● Nastavit... (Set...)

Můžete zadat typ komprese souborů ve formátu JPEG.

Vyberte možnost Vysoké (nízká komprese) (High(Low Compression)), Standardní (Standard) nebo

Nízké (vysoká komprese) (Low(High Compression)).

[Začátek stránky](#) ↕

Průvodce pro pokročilé uživatele

Průvodce pro pokročilé uživatele > Skenování > Skenování z přiloženého aplikačního softwaru > Obrazovky programu MP Navigator EX > Okno Opravit/Vylepšit obrazy (Correct/Enhance Images)

S712

MP Navigator EX

Okno Opravit/Vylepšit obrazy (Correct/Enhance Images)

Klepněte na tlačítko  (Opravit/Vylepšit obrazy) v okně Zobrazení a použití (View & Use) nebo na tlačítko Opravit fotografie (Fix photo images) v oblasti tlačítek pro práci s obrazy. Otevře se dialogové okno Opravit/Vylepšit obrazy (Correct/Enhance Images).

V okně Opravit/Vylepšit obrazy (Correct/Enhance Images) můžete upravit upřesňující nastavení, jako je oprava nebo vylepšení obrazu či jas a kontrast.

Pro srovnání také můžete zobrazit zdrojový a upravený obraz vedle sebe.



(1) Oblast úloh

(2) Panel nástrojů

► Důležité

- Úpravy a vylepšení obrazu nelze použít na soubory PDF nebo na černobílé binární soubory.

📖 Poznámka

- Okno Opravit/Vylepšit obrazy (Correct/Enhance Images) lze také otevřít klepnutím na ikonu  (Opravit/Vylepšit obrazy) na panelu nástrojů nebo v dialogovém okně Zvětšit (Zoom in).
- Úpravy velkých obrazů mohou trvat delší dobu.
- Další informace o okně Zobrazení a použití (View & Use) naleznete v části „Okno Zobrazení a použití (View & Use)“.

Oblast úloh

Dostupné úlohy a nastavení se na kartách Automaticky (Auto) a Ručně (Manual) mohou lišit.

Příslušnou kartu zobrazíte klepnutím na záložku Automaticky (Auto) nebo Ručně (Manual).

Karta Automaticky

Pomocí funkcí na kartě Automaticky (Auto) můžete upravit a vylepšit celkový vzhled obrazu.

Další informace naleznete v části „Automatické opravy a zdokonalování kvality obrazů“.

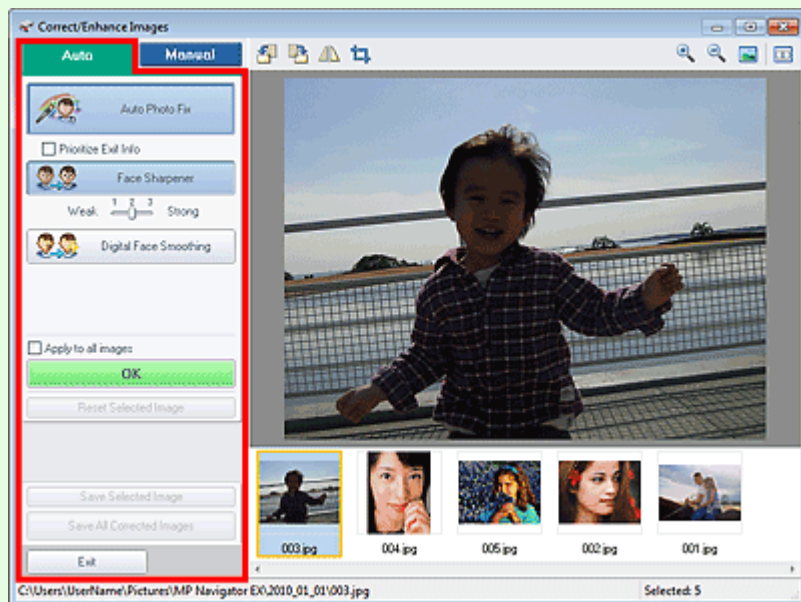

- **Automatická oprava fotografií (Auto Photo Fix)**

Aplikuje automatické opravy vhodné pro fotografie.

- **Přiřadit prioritu informacím Exif (Prioritize Exif Info)**

Toto políčko zaškrtnete v případě, že chcete při opravách vycházet z nastavení vybraných v době pořízení snímku.

Zrušte zaškrtnutí tohoto políčka v případě, že chcete při opravách vycházet z výsledků analýzy obrazu. Toto nastavení se doporučuje v běžných případech.

Poznámka

- Exif je standardní formát pro vkládání různých dat o snímání, která jsou uložena v obrazech pořízených digitálním fotoaparátem (ve formátu JPEG).

- **Zaostření tváře (Face Sharpener)**

Zaostří neostře tváře.

Úroveň efektu lze nastavit pomocí posuvníku.

- **Digitální retuš tváře (Digital Face Smoothing)**

Dokonale vylepšuje pleť odstraněním skvrn a vrásek.

Úroveň efektu lze nastavit pomocí posuvníku.

- **Použít na všechny obrazy (Apply to all images)**

Automaticky opraví nebo vylepší všechny obrázky zobrazené v seznamu miniatur.

- **OK**

Použije zvolený efekt pro vybraný obrázek nebo všechny obrázky.

- **Obnovit vybraný obraz (Reset Selected Image)**

Zruší všechny opravy a vylepšení provedená ve vybraném obrázku.

- **Uložit vybraný obraz (Save Selected Image)**

Uloží opravený nebo vylepšený (vybraný) obraz.

- **Uložit všechny opravené obrazy (Save All Corrected Images)**

Uloží všechny opravené nebo vylepšené obrazy zobrazené v seznamu miniatur.

- **Konec (Exit)**

Zavře okno Opravit/Vylepšit obrazy (Correct/Enhance Images).

Karta Ručně

Na kartě Ručně (Manual) jsou dvě nabídky: Nastavit (Adjust) a Opravit/Vylepšit (Correct/Enhance).

Pomocí tlačítka Nastavit (Adjust) upravíte jas a kontrast nebo zaostříte celý obraz.

V části Opravit/Vylepšit (Correct/Enhance) lze opravit nebo zlepšit určité oblasti.
Další informace naleznete v části „[Ruční opravy a zdokonalování kvality obrazů](#)“.

Úpravy

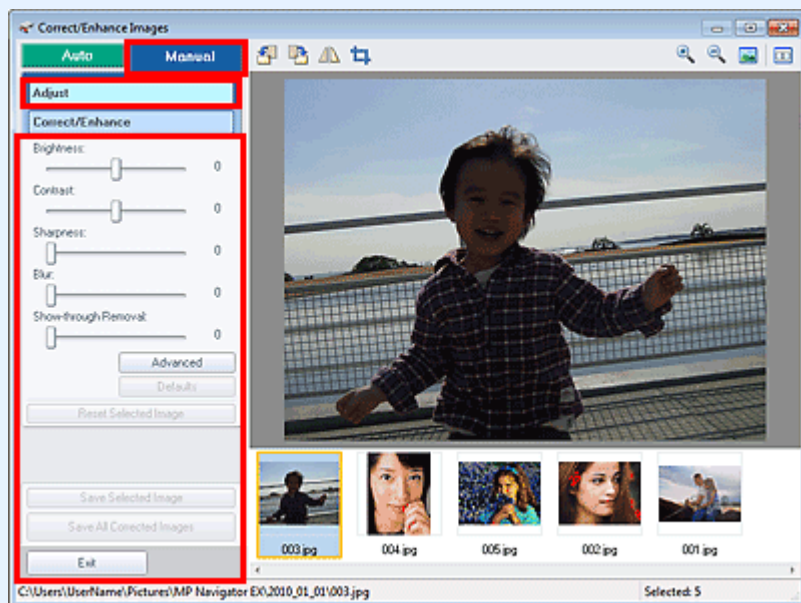

- **Jas (Brightness)**

Upraví celkový jas obrázku.

Posunutím posuvníku doleva obrázek ztmavíte, posunutím doprava naopak zesvětlíte.

- **Kontrast (Contrast)**

Upraví kontrast obrázku. Kontrast obrázku upravte v případě, že je obrázek nevýrazný z důvodu nedostatku kontrastu.

Posunutím posuvníku doleva kontrast obrázku snížíte, posunutím doprava naopak zvýšíte.

- **Ostrost (Sharpness)**

Zvýrazňuje hranice a zvyšuje ostrost obrazu. Úroveň ostrosti upravte, pokud je fotografie nezaostřená nebo obsahuje rozmazaný text.

Posunutím posuvníku doprava obraz zaostříte.

- **Rozostřit (Blur)**

Rozostří obrysy předmětů a změkčí obraz.

Posunutím posuvníku doprava obraz změkčíte.

- **Odstranění průhlednosti (Show-through Removal)**

Odstraní průhlednost textu z opačné strany nebo odstraní podkladovou barvu. Úpravou úrovně průhlednosti textu zabráníte zobrazení textu z opačné stránky tenkého dokumentu nebo podkladové barvy na obrázku.

Posunutím posuvníku doprava zvýšíte efekt této funkce.

- **Upřesnit (Advanced)**

Otevře dialogové okno Upřesnit nastavení (Advanced Adjustment), ve kterém můžete provést jemná nastavení jasu a barevného tónu obrazu.

Chcete-li nastavit Jas a kontrast (Brightness/Contrast) a Tón (Tone), vyberte barvu v části Kanál (Channel) a nastavte některou z barev Červená (Red), Zelená (Green) nebo Modrá (Blue). Můžete také vybrat možnost Vzor (Master) a nastavit všechny tři barvy společně.

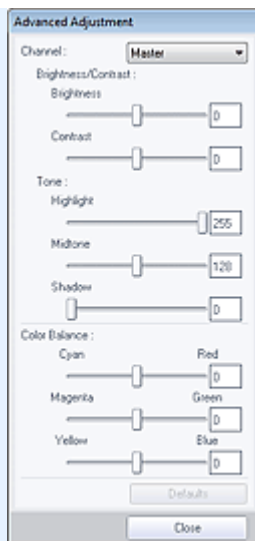

- **Jas a kontrast (Brightness/Contrast)**

Slouží k úpravě jasu a kontrastu obrazu.

Posunutím jezdce Jas (Brightness) doleva obraz ztmavíte, posunutím doprava jej zesvětlíte.

Posunutím jezdce Kontrast (Contrast) doleva kontrast obrazu snížíte, posunutím doprava jej zvýšíte.

- **Tón (Tone)**

Slouží k nastavení vyvážení jasu zadáním hodnot Zvýraznění (Highlight) (nejsvětější úroveň), Stínování (Shadow) (nejtmavší úroveň) a Polotóny (Midtone) (barva uprostřed mezi úrovněmi Zvýraznění (Highlight) a Stínování (Shadow)).

Posunutím jezdce Zvýraznění (Highlight) doleva obraz zesvětlíte.

Posunutím jezdce Polotóny (Midtone) doleva obraz zesvětlíte, posunutím doprava jej ztmavíte.

Posunutím jezdce Stínování (Shadow) doprava obraz ztmavíte.

- **Vyvážení barev (Color Balance)**

Úprava živosti barev a barevného tónu obrazu.

Posunutím jezdce Vyvážení barev (Color Balance) doleva nebo doprava zvýrazníte příslušnou barvu.



Poznámka

- Jedná se o komplementární dvojice barev (smísením každé dvojice barev vznikne odstín šedé). Přirozené barvy obrazu lze reprodukovat potlačením zobrazené barvy a zesílením komplementární barvy. Vyprchání barev je úkaz, který vzniká po celé fotografii vlivem počasí nebo silného okolního zabarveného světla.
- Obvykle bývá obtížné dosáhnout celkové korekce obrazu úpravou jediné dvojice barev. Doporučený postup je najít místo obrazu, které má být bílé, a upravit všechny tři dvojice barev tak, aby místo skutečně bylo bílé.

- **Výchozí (Defaults)**

Obnoví všechna výchozí nastavení.

- **Zavřít (Close)**

Zavře dialogové okno Upřesnit nastavení (Advanced Adjustment).



Poznámka

- Hodnoty Jas (Brightness) a Kontrast (Contrast) nastavené v části Nastavit (Adjust) se nezmění, ani pokud jsou jas a barevný tón nastaveny v dialogovém okně Upřesnit nastavení (Advanced Adjustment).

- **Výchozí (Defaults)**

Vrátí zpět všechna nastavení (jas, kontrast, ostrost, rozostření a odstranění průsvitu).

- **Obnovit vybraný obraz (Reset Selected Image)**

Zruší všechny opravy, vylepšení a úpravy provedené ve vybraném obraze.

- **Uložit vybraný obraz (Save Selected Image)**

Uloží opravený, vylepšený nebo upravený (vybraný) obraz.

- **Uložit všechny opravené obrazy (Save All Corrected Images)**

Uloží všechny opravené, vylepšené nebo upravené obrazy zobrazené v seznamu miniatur.

- **Konec (Exit)**

Zavře okno Opravit/Vylepšit obrazy (Correct/Enhance Images).

Opravy a vylepšení

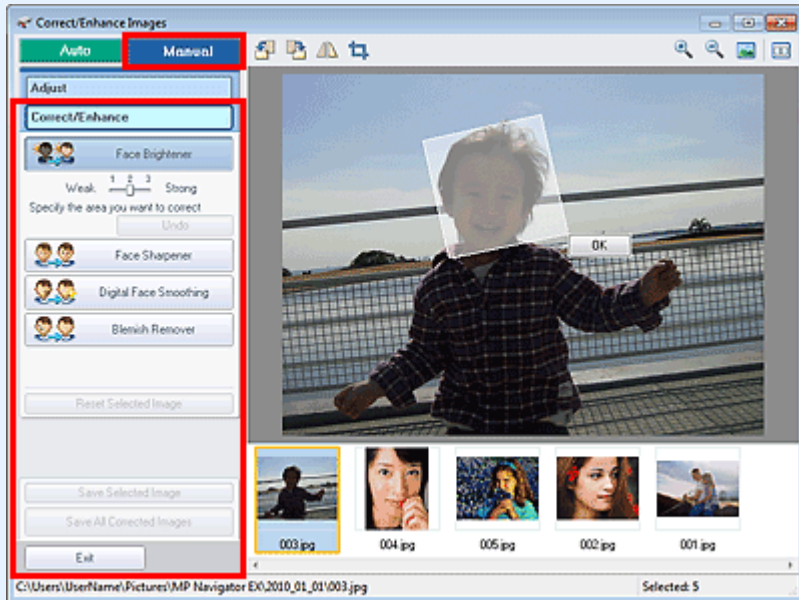

- **Projasnění obličeje (Face Brightener)**

Opravit celý obrázek tím, že rozjasní oblast obličeje uvnitř vybrané oblasti a okolo ní. Úroveň efektu lze nastavit pomocí posuvníku.

- **Zaostření tváře (Face Sharpener)**

Opravit celý obrázek tím, že zaostří oblast obličeje uvnitř vybrané oblasti a okolo ní. Úroveň efektu lze nastavit pomocí posuvníku.

- **Digitální retuš tváře (Digital Face Smoothing)**

Dokonale vylepšuje pleť odstraněním skvrn a vrásek ve vybrané oblasti. Úroveň efektu lze nastavit pomocí posuvníku.

- **Odstranění skvrn (Blemish Remover)**

Odebere z vybrané oblasti mateřská znaménka.

- **OK**

Použije vybraný efekt v určené oblasti.

- **Zpět (Undo)**

Stornuje poslední opravy či zlepšení.

- **Obnovit vybraný obraz (Reset Selected Image)**

Zruší všechny opravy a vylepšení provedená ve vybraném obrázku.

- **Uložit vybraný obraz (Save Selected Image)**

Uloží opravený nebo vylepšený (vybraný) obraz.

- **Uložit všechny opravené obrazy (Save All Corrected Images)**

Uloží všechny opravené nebo vylepšené obrazy zobrazené v seznamu miniatur.

- **Konec (Exit)**

Zavře okno Opravit/Vylepšit obrazy (Correct/Enhance Images).

Panel nástrojů

- **Panel nástrojů**

-  **(Otočit doleva)**
Otočí obrázek o 90 stupňů proti směru otáčení hodinových ručiček.

-  **(Otočit doprava)**
Otočí obrázek o 90 stupňů po směru otáčení hodinových ručiček.

-  **(Překlopit)**
Převrátí obraz kolem vodorovné osy.

-  **(Oříznout)**
Při oříznutí vyberete na fotografii oblast, kterou chcete uchovat. Zbývající část bude odstraněna. V zobrazeném okně zadejte oblast oříznutí tažením bílého rámečku. Chcete-li oblast oříznutí přesunout, umístěte kurzor do bílého rámečku a rámeček přetáhněte.

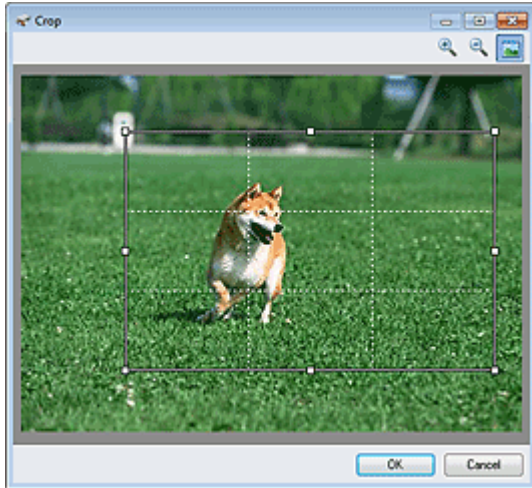



Poznámka

- Chcete-li vytvořit vyvážený obraz, umístěte hlavní objekty podél bílých přerušovaných čar nebo na jejich průsečíky.

-  **(Zvětšit)**
Zvětší zobrazený obraz.

-  **(Zmenšit)**
Zmenší zobrazený obraz.

-  **(Celá obrazovka)**
Zobrazí celý obrázek v náhledu.

-  **(Porovnat)**
Otevře okno, ve kterém můžete vedle sebe porovnat originál a opravený nebo vylepšený obrázek. Zdrojový obraz se zobrazí vlevo a upravený vpravo.

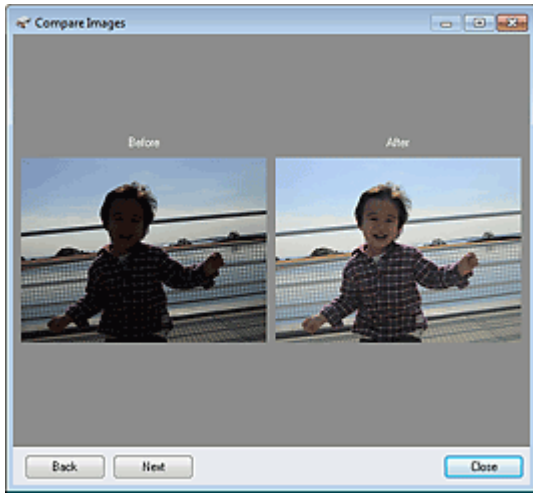

[Začátek stránky ↕](#)

Průvodce pro pokročilé uživatele

Průvodce pro pokročilé uživatele > Skenování > Skenování z přiloženého aplikačního softwaru > Obrazovky programu MP Navigator EX > Obrazovka režimu rychlé volby

S701

MP Navigator EX

Obrazovka režimu rychlé volby

Obrazovku režimu skenování použitím rychlé volby zobrazíte klepnutím na ikonu  (přepínání režimů) v levé dolní části obrazovky režimu procházení.

Celý proces od skenování po uložení obrazu a další operace lze provést pouhým klepnutím na odpovídající ikonu.

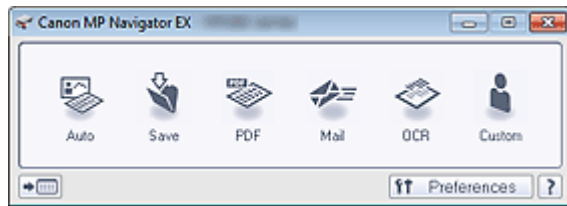

- **Automaticky (Auto)**

Umožňuje skenování dokumentů s automatickým zjištěním typu dokumentu. Formát souboru je nastaven automaticky. Soubory jsou uloženy do počítače.

Klepnete-li na tuto ikonu, zobrazí se dialogové okno Automatické skenování (Auto Scan), ve kterém lze zadat nastavení pro ukládání.

➔ [Dialogové okno Automatické skenování \(Auto Scan\)](#)

- **Uložit (Save)**

Naskenuje dokumenty nebo fotografie a uloží je do počítače. Typ dokumentu lze zjišťovat automaticky. Klepnete-li na tuto ikonu, zobrazí se dialogové okno Uložit (Save), ve kterém lze zadat nastavení pro ukládání a skenování.

➔ [Dialogové okno Uložit \(Save\) \(Obrazovka režimu rychlé volby\)](#)

- **PDF**

Umožňuje naskenovat dokumenty a uložit je do souborů formátu PDF.

Klepnete-li na tuto ikonu, zobrazí se dialogové okno PDF, ve kterém lze zadat nastavení pro ukládání, skenování a aplikaci.

➔ [Dialogové okno PDF](#)

- **Pošta (Mail)**

Naskenuje dokumenty nebo fotografie a připojí je k e-mailu.

Klepnete-li na tuto ikonu, zobrazí se dialogové okno Pošta (Mail), ve kterém lze zadat nastavení pro ukládání, skenování a e-mailový program.

➔ [Dialogové okno Pošta \(Mail\)](#)

- **OCR**

Naskenuje textové dokumenty, rozpozná v obrazu text a zobrazí jej v programu Poznámkový blok (Notepad, součást systému Windows).

Klepnete-li na tuto ikonu, zobrazí se dialogové okno OCR, ve kterém lze zadat nastavení pro ukládání a skenování.

➔ [Dialogové okno OCR](#)

- **Uživatelský (Custom)**

Umožňuje naskenovat dokumenty nebo fotografie a otevřít je v určité aplikaci. Typ dokumentu lze zjistit automaticky.

Klepnete-li na tuto ikonu, zobrazí se dialogové okno Uživatelský (Custom), ve kterém lze zadat nastavení pro ukládání, skenování a aplikaci.

➔ [Dialogové okno Uživatelský \(Custom\)](#)

-  **(Přepínání režimů)**

Přepnutí do režimu procházení. Zobrazí se obrazovka režimu procházení.

➔ Karta Uživatelské skenování použitím rychlé volby (Custom Scan with One-click)

- **Předvolby (Preferences)**

Otevře se dialogové okno Předvolby (Preferences). V dialogovém okně Předvolby (Preferences) můžete zadat upřesňující nastavení funkcí programu MP Navigator EX.

➔ Dialogové okno Předvolby (Preferences)

-  **(Příručka)**

Otevře tuto příručku.

Důležité

- Následující omezení platí pro skenování, při kterém je v dialogovém okně Uložit (Save) nebo Uživatelský (Custom) nastavena položka Typ dokumentu (Document Type) na hodnotu Automatický režim (Auto Mode).

Chcete-li text v naskenovaném obrazu převést na textová data, určete Typ dokumentu (Document Type) (nevybírejte hodnotu Automatický režim (Auto Mode)).

Příbuzné téma

▶ Snadné skenování použitím rychlé volby

[Začátek stránky](#) ↕

Průvodce pro pokročilé uživatele

Průvodce pro pokročilé uživatele > Skenování > Skenování z příloženého aplikačního softwaru > Obrazovky programu MP Navigator EX > Dialogové okno Automatické skenování (Auto Scan)

S742

MP Navigator EX

Dialogové okno Automatické skenování (Auto Scan)

Dialogové okno Automatické skenování (Auto Scan) otevřete klepnutím na možnost Automatické skenování (Auto Scan) na kartě Uživatelské skenování použitím rychlé volby (Custom Scan with One-click) nebo klepnutím na tlačítko Automat. (Auto) na obrazovce režimu rychlé volby.

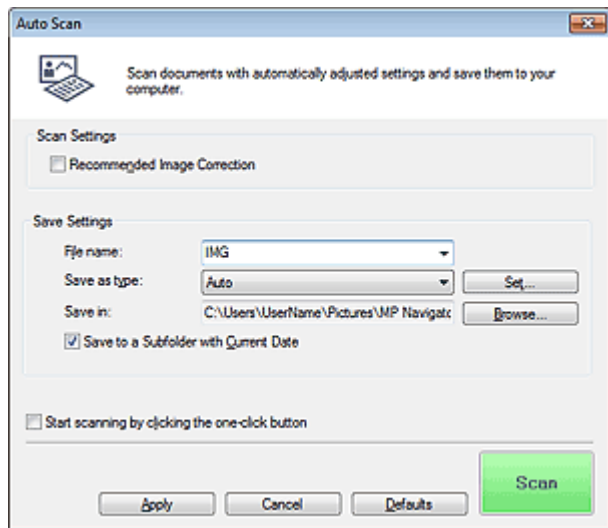

• Podporované dokumenty

Fotografie, pohlednice, vizitky, časopisy, noviny, textové dokumenty a disky BD, DVD a CD.

► Důležité

- Následující typy dokumentů nelze naskenovat správně. V takovém případě klepněte na jinou ikonu na obrazovce režimu rychlé volby nebo na kartu Uživatelské skenování použitím rychlé volby (Custom Scan with One-click) a upřesněte typ a velikost dokumentu.
 - Fotografie formátu A4
 - Textové dokumenty menší než formát 2L (127 mm x 178 mm) (5 x 7 palců), například stránky brožury s odříznutým hřebenem
 - Dokumenty vytištěné na tenkém bílém papíře
 - Dlouhé a úzké dokumenty (například panoramatické fotografie)
- Reflexní štítky na discích nemusí být naskenovány správně.
- Dokumenty umístěte správně podle typu skenovaného dokumentu. V opačném případě se dokument nemusí naskenovat správně. Podrobné informace o umístění dokumentů naleznete v tématu „[Umístění dokumentů](#)“.

📖 Poznámka

- Chcete-li omezit efekt moaré, klepněte na jinou ikonu na obrazovce režimu rychlé volby nebo na kartu Uživatelské skenování použitím rychlé volby (Custom Scan with One-click) a v poli Typ dokumentu (Document Type) vyberte možnost Časopis (Magazine).

Nastavení skenování (Scan Settings)

• Doporučená oprava obrazu (Recommended Image Correction)

Toto políčko zaškrtněte, pokud chcete použít automatické opravy podle typu dokumentu.

► Důležité

- Je-li zaškrtnuto toto políčko, lze soubory ukládat pouze ve formátu JPEG/Exif nebo PDF.
- Je-li zaškrtnuto toto políčko, může skenování trvat déle než obvykle.
- V důsledku použití oprav se může barevný tón lišit od zdrojového obrazu. V takovém případě zrušte zaškrtnutí políčka a spusťte skenování.

Uložit nastavení (Save Settings)

• Název souboru (File name)

Zadejte název souboru pro obraz, který chcete uložit. Maximální délka je 64 znaků. Při ukládání více souborů jsou ke každému názvu souboru připojeny 4 číslice.

• Uložit jako (Save as type)

Vyberte typ souboru, který se má použít při ukládání naskenovaného obrazu. Vyberte možnost Automaticky (Auto), JPEG/Exif, TIFF, BMP nebo PDF.



Důležité

- Je-li v poli Uložit jako (Save as type) vybrána možnost Automaticky (Auto), formát souboru se může lišit v závislosti na tom, jak umístíte dokument. Podrobné informace o umístění dokumentů naleznete v tématu „ [Umístění dokumentů](#)“.
- Pro soubory PDF nemůžete nastavit hesla.



Poznámka

- Je-li vybrána možnost Automaticky (Auto), jsou soubory podle typu dokumentu ukládány v následujících formátech.
Fotografie, pohlednice, disky BD, DVD nebo CD a vizitky: JPEG
Časopisy, noviny a textové dokumenty: PDF
Formát souboru lze změnit v nabídce Nastavit... (Set...).

• Nastavit... (Set...)

Je-li možnost Uložit jako (Save as type) nastavena na hodnotu Automaticky (Auto)

Můžete určit formát souboru, ve kterém chcete obrazy ukládat. Vyberte formát souborů, které jsou rozpoznány jako dokumenty, a souborů, které jsou rozpoznány jako fotografie.

Je-li možnost Uložit jako (Save as type) nastavena na hodnotu JPEG/Exif

Můžete zadat typ komprese souborů ve formátu JPEG. Vyberte možnost Vysoké (nízká komprese) (High(Low Compression)), Standardní (Standard) nebo Nízké (vysoká komprese) (Low(High Compression)).

Je-li možnost Uložit jako (Save as type) nastavena na hodnotu PDF

Můžete provést upřesňující nastavení vytváření souborů PDF. Podrobnosti naleznete v tématu „ [Dialogové okno Nastavení PDF \(PDF Settings\)](#)“.

• Uložit do (Save in)

Zobrazí složku pro ukládání naskenovaných obrazů. Chcete-li složku změnit, klepněte na tlačítko Procházet... (Browse...) a zadejte jinou složku.

Ve výchozím nastavení jsou naskenované obrazy ukládány do následujících složek.

Windows 7: složka MP Navigator EX ve složce Obrázky (My Pictures)

Windows Vista: složka MP Navigator EX ve složce Obrázky (Pictures)

Windows XP: složka MP Navigator EX ve složce Obrázky (My Pictures)

• Uložit do podsložky s aktuálním datem (Save to a Subfolder with Current Date)

Pomocí tohoto pole vytvoříte ve složce určené nastavením Uložit do (Save in) podsložku s aktuálním datem, do které budou uloženy skenované soubory. Bude vytvořena podsložka s názvem typu „ 2010_01_01“ (Rok_Měsíc_Den).

Není-li zaškrtnuto toto políčko, budou soubory uloženy přímo do složky určené v příkazu Uložit do (Save in).

• Spustit skenování klepnutím na tlačítko rychlé volby (Start scanning by clicking the one-click button)

Zaškrtněte toto políčko, chcete-li spouštět skenování klepnutím na ikonu režimu rychlé volby.

 **Důležité**

- Pokud je toto dialogové okno otevřeno přímo z aplikace Solution Menu EX, možnost Spustit skenování klepnutím na tlačítko rychlé volby (Start scanning by clicking the one-click button) se nezobrazí.

- **Použít (Apply)**

Uloží a použije zadaná nastavení.

Chcete-li zadaná nastavení zrušit, klepněte místo tlačítka Použít (Apply) na tlačítko Storno (Cancel).

- **Storno (Cancel)**

Zruší zadaná nastavení. Aktuální obrazovka se zavře.

- **Výchozí (Defaults)**

Ve všech nastaveních na dané obrazovce budou obnoveny výchozí hodnoty.

- **Skenovat (Scan)**

Naskenuje a uloží dokumenty podle zadaných nastavení.

Je-li možnost Uložit jako (Save as type) nastavena na hodnotu Automaticky (Auto), zobrazí se potvrzovací zpráva. Klepnutím na tlačítko Otevřít příručku (Open Manual) otevřete tuto příručku (je-li nainstalována).

[Začátek stránky](#) ↕

Průvodce pro pokročilé uživatele

Průvodce pro pokročilé uživatele > Skenování > Skenování z přiloženého aplikačního softwaru > Obrazovky programu MP Navigator EX > Dialogové okno Uložit (Save) (Obrazovka režimu rychlé volby)

S721

MP Navigator EX

Dialogové okno Uložit (Save) (Obrazovka režimu rychlé volby)

Klepněte na tlačítko Uložit do počítače (Save to PC) na kartě Uživatelské skenování použitím rychlé volby (Custom Scan with One-click) nebo klepnutím na tlačítko Uložit (Save) na Obrazovce režimu rychlé volby otevřete dialogové okno Uložit (Save).

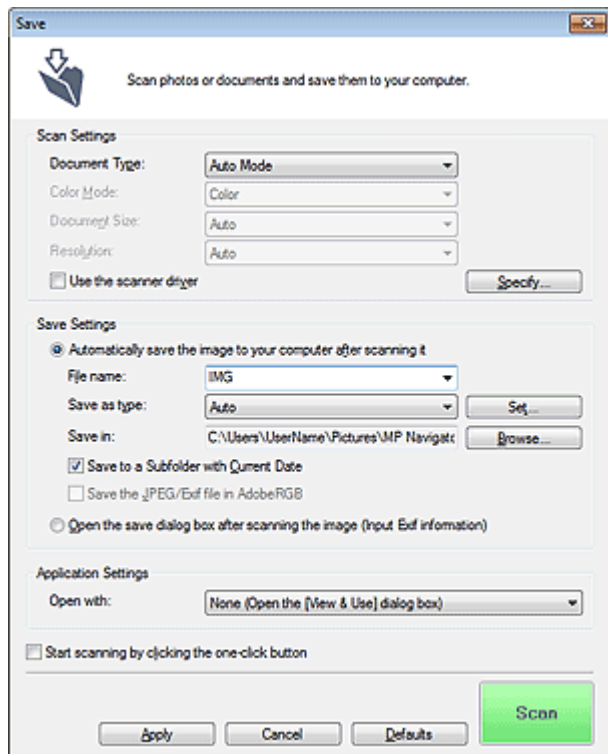

Nastavení skenování (Scan Settings)

- **Typ dokumentu (Document Type)**

Vyberte typ dokumentu, který chcete naskenovat. Je-li vybrána možnost Automatický režim (Auto Mode), je typ dokumentu zjištěn automaticky. V tom případě se hodnoty Barevný režim (Color Mode), Velikost dokumentu (Document Size) a Rozlišení (Resolution) také nastaví automaticky.

► Důležité

- Automatický režim (Auto Mode) podporuje následující typy dokumentů: fotografie, pohlednice, vizitky, časopisy, noviny, textové dokumenty a disky BD, DVD a CD.
- Následující dokumenty nelze s volbou Automatický režim (Auto Mode) správně skenovat. V tom případě zadejte typ nebo velikost dokumentu.
 - Fotografie formátu A4
 - Textové dokumenty menší než formát 2L (127 mm x 178 mm) (5 x 7 palců), například stránky brožury s odříznutým hřebenem
 - Dokumenty vytištěné na tenkém bílém papíře
 - Dlouhé a úzké dokumenty (například panoramatické fotografie)
- Reflexní štítky na discích nemusí být naskenovány správně.
- Dokumenty umístěte správně podle typu skenovaného dokumentu. V opačném případě se dokument nemusí naskenovat správně. Podrobné informace o umístění dokumentů naleznete v tématu „[Umístění dokumentů](#)“.

Poznámka

- Chcete-li omezit efekt moaré, nastavte volbu Typ dokumentu (Document Type) na hodnotu Časopis (Magazine).

• Barevný režim (Color Mode)

Vyberte, jak bude dokument naskenován.

• Velikost dokumentu (Document Size)

Vyberte velikost dokumentu, který chcete naskenovat.

Vyberete-li možnost Uživatelský (Custom), otevře se okno, ve kterém můžete zadat velikost dokumentu. Zadejte nastavení Jednotky (Units), potom zadejte hodnoty Šířka (Width) a Výška (Height) a klepněte na tlačítko OK.

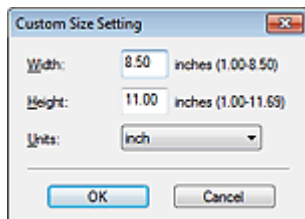

Důležité

- Pokud vyberete možnost Automaticky (Auto Detect), může se stát, že obrázek nebude naskenován ve správné poloze a velikosti. V takovém případě změňte nastavení na skutečnou velikost dokumentu (A4, Letter atd.) a zarovnejte roh dokumentu do šipkou označeného rohu skla skeneru (značka pro zarovnání).

• Rozlišení (Resolution)

Umožňuje výběr rozlišení pro skenování dokumentů.

➔ Rozlišení

• Použití ovladač skeneru (Use the scanner driver)

Zaškrtnete-li toto políčko, zobrazí se okno programu ScanGear (ovladač skeneru), ve kterém můžete upřesnit nastavení skenování.

V dialogovém okně Uložit (Save) budou zakázány možnosti Barevný režim (Color Mode), Velikost dokumentu (Document Size), Rozlišení (Resolution) a další nastavení. Tato nastavení můžete zadat v okně programu ScanGear.

• Zadat... (Specify...)

Otevře se dialogové okno Nastavení skenování (Scan Settings), ve kterém lze podrobněji nastavit skenování.

➔ Dialogové okno Nastavení skenování (Scan Settings) (Obrazovka režimu rychlé volby)

Uložit nastavení (Save Settings)

• Automaticky uložit obraz do počítače po jeho naskenování (Automatically save the image to your computer after scanning it)

Vyberte tuto možnost, pokud chcete obrazy po naskenování ukládat do počítače tak, jak bylo zadáno. Zobrazí se nastavení Název souboru (File name), Uložit jako (Save as type) a Uložit do (Save in).

Důležité

- Pokud vyberete tuto funkci, nebudete moci nastavit hesla pro soubory PDF.

• Název souboru (File name)

Zadejte název souboru pro obraz, který chcete uložit. Maximální délka je 64 znaků. Při ukládání více souborů jsou ke každému názvu souboru připojeny 4 číslice.

• Uložit jako (Save as type)

Vyberte typ souboru, který se má použít při ukládání naskenovaného obrazu.

Vyberte možnost Automaticky (Auto), JPEG/Exif, TIFF nebo BMP. Je-li možnost Typ dokumentu (Document Type) nastavena na hodnotu Automatický režim (Auto Mode), zobrazuje se možnost

Automaticky (Auto). Při ukládání do souboru PDF vyberte možnost PDF, PDF (více stránek) (PDF(Multiple Pages)) nebo PDF (přidat stránku) (PDF(Add Page)).

Důležité

- Je-li možnost Typ dokumentu (Document Type) nastavena na hodnotu Automatický režim (Auto Mode) a možnost Uložit jako (Save as type) je nastavena na hodnotu Automaticky (Auto), může se formát souboru lišit v závislosti na tom, jak dokument umístíte. Podrobné informace o umístění dokumentů naleznete v tématu „ [Umístění dokumentů](#)“.
- K souborům PDF chráněným heslem nelze přidávat obrazy.
- Je-li v nastavení Barevný režim (Color Mode) vybrána možnost Černobíle (Black and White), nelze vybrat formát JPEG/Exif.

Poznámka

- Je-li vybrána možnost Automaticky (Auto), jsou soubory podle typu dokumentu ukládány v následujících formátech.
Fotografie, pohlednice, disky BD, DVD nebo CD a vizitky: JPEG
Časopisy, noviny a textové dokumenty: PDF
Formát souboru lze změnit v nabídce Nastavit... (Set...).
V závislosti na použité aplikaci se obrazy uložené jako soubory PDF nemusejí otevřít. V takovém případě vyberte v poli Uložit jako (Save as type) jinou volbu než Automaticky (Auto).
- Vyberete-li možnost JPEG/Exif, pokud v nastavení Typ dokumentu (Document Type) není nastavena hodnota Automatický režim (Auto Mode), bude možné zaškrtnout políčko Uložit soubor JPEG/Exif v barevném prostoru AdobeRGB (Save the JPEG/Exif file in AdobeRGB).

● Nastavit... (Set...)

Je-li možnost Uložit jako (Save as type) nastavena na hodnotu Automaticky (Auto)

Můžete určit formát souboru, ve kterém chcete obrazy ukládat. Vyberte formát souborů, které jsou rozpoznány jako dokumenty, a souborů, které jsou rozpoznány jako fotografie.

Je-li možnost Uložit jako (Save as type) nastavena na hodnotu JPEG/Exif

Můžete zadat typ komprese souborů ve formátu JPEG. Vyberte možnost Vysoké (nízká komprese) (High(Low Compression)), Standardní (Standard) nebo Nízké (vysoká komprese) (Low(High Compression)).

Je-li možnost Uložit jako (Save as type) nastavena na hodnotu PDF, PDF (více stránek) (PDF(Multiple Pages)) nebo PDF (přidat stránku) (PDF(Add Page))

Můžete provést upřesňující nastavení vytváření souborů PDF. Podrobnosti naleznete v tématu „ [Dialogové okno Nastavení PDF \(PDF Settings\)](#)“.

● Uložit do (Save in)

Zobrazí složku pro ukládání naskenovaných obrazů. Chcete-li složku změnit, klepněte na tlačítko Procházet... (Browse...) a zadejte jinou složku.

Ve výchozím nastavení jsou naskenované obrazy ukládány do následujících složek.

Windows 7: složka MP Navigator EX ve složce Obrázky (My Pictures)

Windows Vista: složka MP Navigator EX ve složce Obrázky (Pictures)

Windows XP: složka MP Navigator EX ve složce Obrázky (My Pictures)

● Uložit do podsložky s aktuálním datem (Save to a Subfolder with Current Date)

Pomocí tohoto pole vytvoříte ve složce určené nastavením Uložit do (Save in) podsložku s aktuálním datem, do které budou uloženy skenované soubory. Bude vytvořena podsložka s názvem typu „ 2010_01_01“ (Rok_Měsíc_Den).

Není-li zaškrtnuto toto políčko, budou soubory uloženy přímo do složky určené v příkazu Uložit do (Save in).

● Uložit soubor JPEG/Exif v barevném prostoru AdobeRGB (Save the JPEG/Exif file in AdobeRGB)

Zaškrtnete-li toto políčko, uloží se obraz v barvách, které odpovídají barevnému prostoru Adobe RGB.

Důležité

- Tato funkce je k dispozici pouze tehdy, je-li v poli Uložit jako (Save as type) vybrána možnost JPEG/Exif a v poli Typ dokumentu (Document Type) není vybrána možnost Automatický režim (Auto Mode).

- Tato funkce není dostupná, když není nainstalován profil Adobe RGB.

Poznámka

- Toto nastavení nelze vybrat, je-li zaškrtnuto políčko Použít ovladač skeneru (Use the scanner driver).
- Uložíte-li obraz při zaškrtnutém políčku Uložit soubor JPEG/Exif v barevném prostoru AdobeRGB (Save the JPEG/Exif file in AdobeRGB), bude na začátek názvu souboru vloženo podtržítko. (Příklad: _Obraz0001.jpg)

● Po naskenování obrazu otevřít dialogové okno pro uložení (Zadat informace Exif) (Open the save dialog box after scanning the image (Input Exif information))

Vyberte-li tuto možnost, otevře se po naskenování obrazu dialogové okno Uložit (Save), ve kterém zadejte nastavení uložení, jako je cílová složka, název souboru a informace Exif.

➔ [Dialogové okno Uložit \(Save\)](#)

Poznámka

- Chcete-li nastavit hesla pro soubory PDF, vyberte možnost Po naskenování obrazu otevřít dialogové okno pro uložení (Zadat informace Exif) (Open the save dialog box after scanning the image (Input Exif information)). Po skenování lze v dialogovém okně Uložit (Save) nastavit hesla.

➔ [Nastavení hesel pro soubory PDF](#)

Nastavení aplikace (Application Settings)

● Otevřít pomocí (Open with)

Můžete si vybrat, zda chcete obrazy po uložení otevírat v okně Zobr a použít (View & Use) nebo v programu Průzkumník.

● Spustit skenování klepnutím na tlačítko rychlé volby (Start scanning by clicking the one-click button)

Zaškrtněte toto políčko, chcete-li spouštět skenování klepnutím na ikonu režimu rychlé volby.

● Použít (Apply)

Uloží a použije zadaná nastavení.

Chcete-li zadaná nastavení zrušit, klepněte místo tlačítka Použít (Apply) na tlačítko Storno (Cancel).

● Storno (Cancel)

Zruší zadaná nastavení. Aktuální obrazovka se zavře.

● Výchozí (Defaults)

Ve všech nastaveních na dané obrazovce budou obnoveny výchozí hodnoty.

● Skenovat (Scan)

Naskenuje a uloží dokumenty podle zadaných nastavení.

Je-li možnost Uložit jako (Save as type) nastavena na hodnotu Automaticky (Auto), zobrazí se potvrzovací zpráva. Klepnutím na tlačítko Otevřít příručku (Open Manual) otevřete tuto příručku (je-li nainstalována).

[Začátek stránky](#) ↕

Průvodce pro pokročilé uživatele

Průvodce pro pokročilé uživatele > Skenování > Skenování z přiloženého aplikačního softwaru > Obrazovky programu MP Navigator EX > Dialogové okno Nastavení skenování (Scan Settings) (Obrazovka režimu rychlé volby)

S734

MP Navigator EX

Dialogové okno Nastavení skenování (Scan Settings) (Obrazovka režimu rychlé volby)

Dialogové okno Nastavení skenování (Scan Settings) se zobrazí po klepnutí na tlačítko Zadat... (Specify...) na obrazovce režimu rychlé volby.

V dialogovém okně Nastavení skenování (Scan Settings) lze provádět některá podrobnější nastavení skenování.

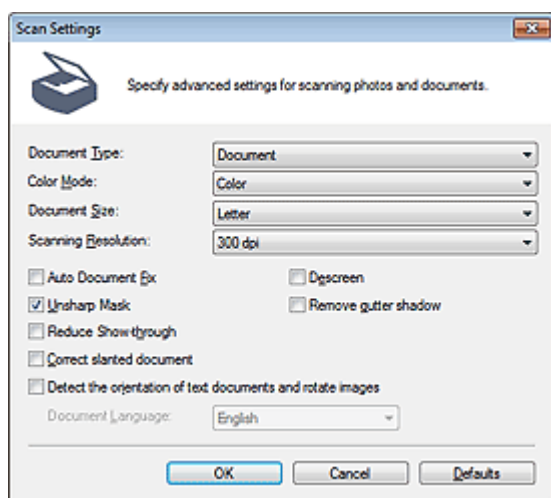

Poznámka

- Zobrazené položky jsou různé v závislosti na typu dokumentu a způsobu, jakým byla obrazovka otevřena.

• Typ dokumentu (Document Type)

Vyberte typ dokumentu, který chcete naskenovat. Je-li vybrána možnost Automatický režim (Auto Mode), je typ dokumentu zjištěn automaticky.

V takovém případě jsou také automaticky nastaveny možnosti Barevný režim (Color Mode), Velikost dokumentu (Document Size) a další.

Důležité

- Dokumenty umístěte správně podle typu skenovaného dokumentu. V opačném případě se dokument nemusí naskenovat správně. Podrobné informace o umístění dokumentů naleznete v tématu „[Umístění dokumentů](#)“.

• Barevný režim (Color Mode)

Vyberte, jak bude dokument naskenován.

• Barevně (Color)

Tento režim vykreslí obraz ve 256 úrovních (8bitová hloubka) červené (R), zelené (G) a modré barvy (B).

• Stupně šedi (Grayscale)

Tento režim vykreslí obraz ve 256 úrovních (8bitová hloubka) černé a bílé barvy.

• Černobíle (Black and White)

Tento režim vykreslí obraz jako černobílý. Kontrast obrazu je na určitých úrovních (odpovídajících prahovým hodnotám) rozdělen na černou a bílou složku a vykreslen v těchto dvou barvách.

- **Velikost dokumentu (Document Size)**

Vyberte velikost dokumentu, který chcete naskenovat.

Vyberete-li možnost Uživatelský (Custom), otevře se okno, ve kterém můžete zadat velikost dokumentu.

Zadejte nastavení Jednotky (Units), potom zadejte hodnoty Šířka (Width) a Výška (Height) a klepněte na tlačítko OK.

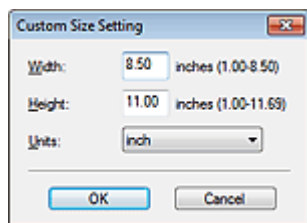

► Důležité

- Pokud vyberete možnost Automaticky (Auto Detect), může se stát, že obrázek nebude naskenován ve správné poloze a velikosti. V takovém případě změňte nastavení na skutečnou velikost dokumentu (A4, Letter atd.) a zarovnejte roh dokumentu do šipkou označeného rohu skla skeneru (značka pro zarovnání).

- **Rozlišení skenování (Scanning Resolution)**

Umožňuje výběr rozlišení pro skenování dokumentů.

→ Rozlišení

- **Doporučená oprava obrazu (Recommended Image Correction) / Automatická oprava fotografií (Auto Photo Fix) / Automatická oprava dokumentů (Auto Document Fix)**

Zobrazená položka se liší v závislosti na nastavení Typ dokumentu (Document Type).

- **Doporučená oprava obrazu (Recommended Image Correction)**

Tato položka se zobrazí, je-li v nastavení Typ dokumentu (Document Type) vybrána hodnota Automatický režim (Auto Mode). Zaškrtněte toto políčko, chcete-li použít režim Automatická oprava fotografií (Auto Photo Fix) nebo Automatická oprava dokumentů (Auto Document Fix) v závislosti na typu dokumentu.

- **Automatická oprava fotografií (Auto Photo Fix)**

Tato položka se zobrazí, je-li v nastavení Typ dokumentu (Document Type) vybrána hodnota Fotografie (Photo). Toto políčko zaškrtněte v případě, že chcete automaticky analyzovat zachycenou scénu (krajinu, noční scénu atd.) a provést vhodné opravy.

- **Automatická oprava dokumentů (Auto Document Fix)**

Tato položka se zobrazí, je-li v nastavení Typ dokumentu (Document Type) vybrána hodnota Časopis (Magazine) nebo Dokument (Document). Zaškrtnutím tohoto políčka lze zvýšit ostrost textu v dokumentu nebo časopise, a tím zlepšit jeho čitelnost.

► Důležité

- Je-li zaškrtnuto toto políčko, lze soubory ukládat pouze ve formátu JPEG/Exif nebo PDF.
- Je-li zaškrtnuto toto políčko, může skenování trvat déle než obvykle.
- Tyto funkce nejsou k dispozici, pokud je dialogové okno Nastavení skenování (Scan Settings) otevřeno z dialogového okna OCR.
- Funkce Automatická oprava fotografií (Auto Photo Fix) není k dispozici, pokud je v nastavení Barevný režim (Color Mode) vybrána možnost Stupně šedi (Grayscale) nebo Černobíle (Black and White).
- Funkce Automatická oprava dokumentů (Auto Document Fix) není k dispozici, pokud je v nastavení Barevný režim (Color Mode) vybrána možnost Černobíle (Black and White).
- V důsledku použití oprav se může barevný tón lišit od zdrojového obrazu. V takovém případě zrušte zaškrtnutí políčka a spusťte skenování.

- **Funkce Descreen (Descreen)**

Zaškrtněte toto políčko v případě, že chcete potlačit vzory moaré.

Tištěné fotografie a obrázky se zobrazují jako soubor drobných teček. „Moaré“ je jev, při kterém se objeví nerovnoměrné přechody nebo proužky při skenování fotografií nebo obrázků vytištěných pomocí polotónového rastru. K odstranění tohoto jevu lze použít možnost Funkce Descreen (Descreen).

Poznámka

- Pokud je zapnutá Funkce Descreen (Descreen), skenování trvá déle než obvykle.

• **Zaostřit s maskou (Unsharp Mask)**

Zaškrtnutím toho políčka se zvýrazní obrysy předmětů a zvýší se ostrost obrazu.

• **Odebrat stín podél vazby (Remove gutter shadow)**

Zaškrtnutím tohoto políčka můžete provést korekci stínů, které se objevují mezi stránkami v případě, že skenujete rozevřené brožury.

Důležité

- Toto políčko nelze zaškrtnout, pokud je v nastavení Velikost dokumentu (Document Size) vybrána hodnota Automaticky (Auto Detect), Automaticky (více dokumentů) (Auto Detect (Multiple Documents)) nebo funkce Průvodce spojením.
- Chcete-li skenovat, umístěte roh dokumentu do rohu skla skeneru označeného šipkou (značkou pro zarovnání).

Poznámka

- Pomocí karty Rozšíř. režim (Advanced Mode) programu ScanGear (ovladač skeneru) lze provádět opravu stínů mezi stránkami při skenování dokumentů nestandardní velikosti nebo při nastavení vlastních rámců pro oříznutí.
Podrobnosti naleznete v části „[Oprava stínu podél vazby \(Gutter Shadow Correction\)](#)“.

• **Snížit průhlednost (Reduce Show-through)**

Zaškrtnutím tohoto políčka lze zvýšit ostrost textu v dokumentu, případně lze potlačit průhlednost novin.

Poznámka

- Toto políčko zaškrtněte tehdy, když je Typ dokumentu (Document Type) textový dokument a v naskenovaném obrazu je zřetelná průhlednost.

• **Opravit zešikmení dokumentu (Correct slanted document)**

Zaškrtnete-li tuto možnost, bude zjištěn naskenovaný text a opraven úhel natočení dokumentu (v rozmezí -0,1 až -10 stupňů nebo +0,1 až +10 stupňů).

Důležité

- Toto políčko nelze zaškrtnout v případě, že je u možnosti Velikost dokumentu (Document Size) nastavena funkce Průvodce spojením.
- Pravděpodobně nebude opraven sklon následujících typů dokumentů, protože nelze správně zjistit text.
 - Dokumenty, ve kterých mají řádky textu sklon větší než 10 stupňů nebo ve kterých se v jednotlivých řádcích úhel sklonu liší
 - Dokumenty, které obsahují svislý i vodorovný text
 - Dokumenty s příliš velkým nebo malým písmem
 - Dokumenty s malým množstvím textu
 - Dokumenty obsahující schémata a obrázky
 - Rukou psané dokumenty
 - Dokumenty, které obsahují svislé i vodorovné čáry (tabulky)

Poznámka

- Pokud je zapnutá funkce Opravit zešikmení dokumentu (Correct slanted document), skenování trvá déle než obvykle.

• **Určit orientaci textových dokumentů a otočit obrazy (Detect the orientation of text documents and rotate images)**

Zaškrtnete-li tuto možnost, zjistí se z naskenovaného textu orientace dokumentu a naskenovaný obraz se otočí ve správné orientaci. V nastavení Jazyk dokumentu (Document Language) vyberte jazyk skenovaného dokumentu.

Důležité

- Toto políčko nelze zaškrtnout v případě, že je u možnosti Velikost dokumentu (Document Size)

nastavena funkce Průvodce spojením.

- U některých jazykových mutací nemusí tato funkce fungovat správně. Jsou podporovány pouze textové dokumenty napsané v jazycích, které lze vybrat v nastavení Jazyk dokumentu (Document Language).
- Je možné, že nedojde k opravě orientace následujících typů dokumentů, protože nelze správně zjistit text.
 - Rozlišení nespadá do rozmezí 300 dpi až 600 dpi
 - Velikost písma nespadá do rozmezí 8 až 48 bodů
 - dokumenty, které obsahují speciální písma, efekty, kurzívu nebo ručně psaný text,
 - Dokumenty se vzorkem na pozadí



Poznámka

- Pokud je zapnutá funkce Určit orientaci textových dokumentů a otočit obrazy (Detect the orientation of text documents and rotate images), skenování trvá déle než obvykle.

• Jazyk dokumentu (Document Language)

Vyberte jazyk skenovaného dokumentu.



Důležité

- Toto políčko nelze zaškrtnout v případě, že je u možnosti Velikost dokumentu (Document Size) nastavena funkce Průvodce spojením.

• Výchozí (Defaults)

Obnoví výchozí nastavení.

[Začátek stránky](#) ↕

Průvodce pro pokročilé uživatele

Průvodce pro pokročilé uživatele > Skenování > Skenování z přiloženého aplikačního softwaru > Obrazovky programu MP Navigator EX > Dialogové okno Uložit (Save)

S731

MP Navigator EX

Dialogové okno Uložit (Save)

Vyberete-li možnost Po naskenování obrazu otevřít dialogové okno pro uložení (Zadat informace Exif) (Open the save dialog box after scanning the image (Input Exif information)) a potom skenujete z dialogového okna Uložit (Save) nebo Uživatelský (Custom) na obrazovce režimu rychlé volby, otevře se dialogové okno Uložit (Save).

Typ souboru a cílové umístění lze zadat během prohlížení miniatur.

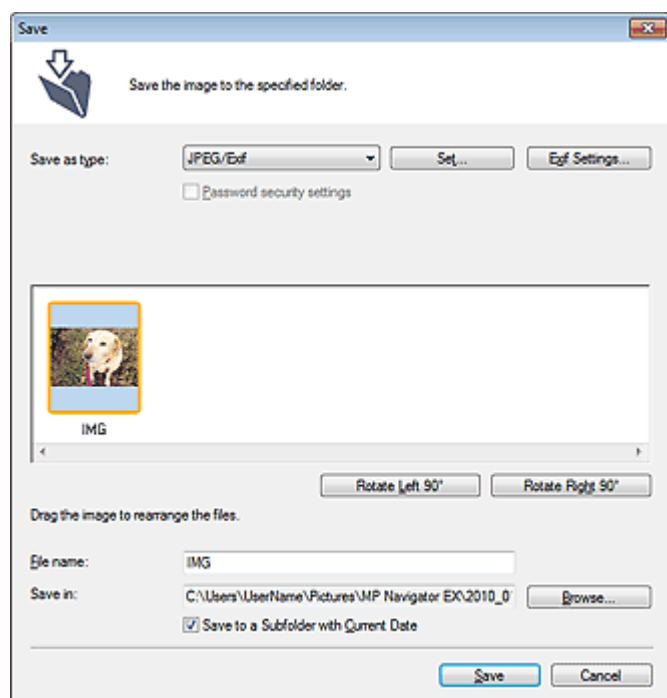

- **Uložit jako (Save as type)**

Vyberte typ souboru, který se má použít při ukládání naskenovaného obrazu.

Můžete vybrat typ JPEG/Exif, TIFF, BMP, PDF, PDF (více stránek) (PDF(Multiple Pages)) nebo PDF (přidat stránku) (PDF(Add Page)).

- **PDF**

Uložit každý vybraný obraz do samostatného souboru PDF.

- **PDF (více stránek) (PDF(Multiple Pages))**

Uloží více obrazů do jednoho souboru formátu PDF.

Poznámka

- Pokud je skenováno více obrazů, zobrazí se možnost PDF (více stránek) (PDF(Multiple Pages)).

- **PDF (přidat stránku) (PDF(Add Page))**

Přidá naskenované obrazy do souboru formátu PDF. Obrazy jsou přidány na konec souboru PDF. V souboru formátu PDF, do kterého jsou obrazy přidávány, nelze změnit uspořádání stránek.

Důležité

- Obrazy lze přidat pouze do souborů formátu PDF vytvořených v programu MP Navigator EX. Nelze zadat soubory formátu PDF vytvořené pomocí jiných aplikací. Nelze také zadat soubory

formátu PDF upravené v jiných aplikacích.

- Upravíte-li soubor PDF chráněný heslem, budou hesla odstraněna. Hesla musíte nastavit znovu.

➔ [Nastavení hesel pro soubory PDF](#)

Důležité

- Možnosti PDF, PDF (více stránek) (PDF(Multiple Pages)) a PDF (přidat stránku) (PDF(Add Page)) nelze vybrat pro obrazy naskenované pomocí dialogového okna Uživatelský (Custom).
- Je-li v nastavení Barevný režim (Color Mode) vybrána možnost Černobíle (Black and White), nelze vybrat formát JPEG/Exif.

• Nastavit... (Set...)

Je-li možnost Uložit jako (Save as type) nastavena na hodnotu JPEG/Exif

Můžete zadat typ komprese souborů ve formátu JPEG. Vyberte možnost Vysoké (nízká komprese) (High(Low Compression)), Standardní (Standard) nebo Nízké (vysoká komprese) (Low(High Compression)).

Je-li možnost Uložit jako (Save as type) nastavena na hodnotu PDF, PDF (více stránek) (PDF(Multiple Pages)) nebo PDF (přidat stránku) (PDF(Add Page))

Můžete provést upřesňující nastavení vytváření souborů PDF. Podrobnosti naleznete v tématu „[Dialogové okno Nastavení PDF \(PDF Settings\)](#)“.

• Nastavení Exif... (Exif Settings...)

Je-li u možnosti Uložit jako (Save as type) nastavena hodnota JPEG/Exif, lze do souboru, který bude uložen, vložit informace Exif.

➔ [Dialogové okno Nastavení Exif \(Exif Settings\)](#)

• Nastavení zabezpečení heslem (Password security settings)

Zaškrtnutím tohoto políčka otevřete dialogové okno Zabezpečení heslem – nastavení (Password Security -Settings), ve kterém lze nastavit hesla pro otevření, úpravy a tisk vytvořených souborů PDF.

➔ [Nastavení hesel pro soubory PDF](#)



Poznámka

- Tato funkce je k dispozici pouze tehdy, je-li v poli Uložit jako (Save as type) vybrána možnost PDF, PDF (více stránek) (PDF(Multiple Pages)) nebo PDF (přidat stránku) (PDF(Add Page)).

• Přidat do (Add to)

Toto nastavení je dostupné pouze v případě, že je u možnosti Uložit jako (Save as type) vybrána hodnota PDF (přidat stránku) (PDF(Add Page)) a že je určen soubor formátu PDF, do kterého se obrazy přidávají. Chcete-li soubor změnit, klepněte na tlačítko Procházet... (Browse...) a zadejte jiný.



Důležité

- Obrazy lze přidat pouze do souborů formátu PDF vytvořených v programu MP Navigator EX. Nelze zadat soubory formátu PDF vytvořené pomocí jiných aplikací. Nelze také zadat soubory formátu PDF upravené v jiných aplikacích.

• Otočit doleva o 90° (Rotate Left 90°) / Otočit doprava o 90° (Rotate Right 90°)

Otočí naskenované obrazy o 90° doleva nebo doprava.

Vyberte obraz, který chcete otočit, a klepněte na tlačítko Otočit doleva o 90° (Rotate Left 90°) nebo Otočit doprava o 90° (Rotate Right 90°).

• Název souboru (File name)

Zadejte název souboru pro obraz, který chcete uložit. Maximální délka je 64 znaků. Při ukládání více souborů jsou ke každému názvu souboru připojeny 4 číslice.

• Uložit do (Save in)

Zobrazí složku pro ukládání naskenovaných obrazů. Chcete-li složku změnit, klepněte na tlačítko Procházet... (Browse...) a zadejte jinou složku.

Ve výchozím nastavení jsou naskenované obrazy ukládány do následujících složek.

Windows 7: složka MP Navigator EX ve složce Obrázky (My Pictures)

Windows Vista: složka MP Navigator EX ve složce Obrázky (Pictures)

Windows XP: složka MP Navigator EX ve složce Obrázky (My Pictures)

- **Uložit do podsložky s aktuálním datem (Save to a Subfolder with Current Date)**

Pomocí tohoto pole vytvoříte ve složce určené nastavením Uložit do (Save in) podsložku s aktuálním datem, do které budou uloženy skenované soubory. Bude vytvořena podsložka s názvem typu „2010_01_01“ (Rok_Měsíc_Den).

Není-li zaškrtnuto toto políčko, budou soubory uloženy přímo do složky určené v příkazu Uložit do (Save in).

[Začátek stránky ↕](#)

Průvodce pro pokročilé uživatele

Průvodce pro pokročilé uživatele > Skenování > Skenování z přiloženého aplikačního softwaru > Obrazovky programu MP Navigator EX > Dialogové okno Nastavení Exif (Exif Settings)

S732

MP Navigator EX

Dialogové okno Nastavení Exif (Exif Settings)

Do souboru určeného k uložení lze vložit informace Exif. Exif je standardní formát pro vkládání různých dat o snímání, která jsou uložena v obrazech pořízených digitálním fotoaparátem (ve formátu JPEG). Vložení informací Exif do naskenovaných obrazů umožňuje jejich uspořádání a tisk společně s obrazy z digitálního fotoaparátu.

Dialogové okno Nastavení Exif (Exif Settings) lze otevřít v případě, že je u možnosti Uložit jako (Save as type) vybrána hodnota JPEG/Exif.

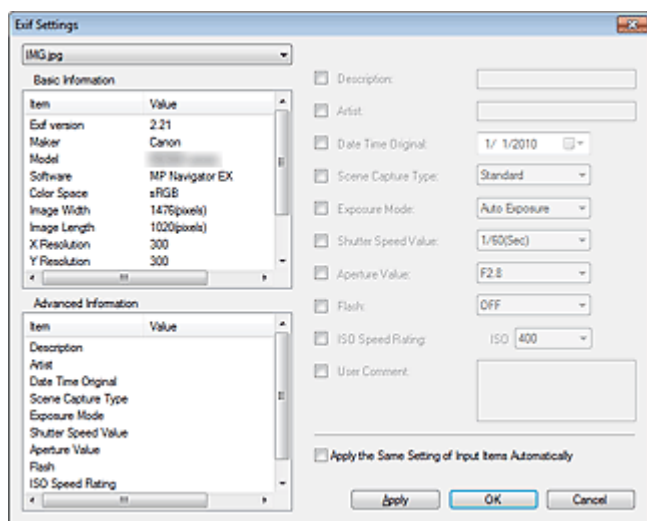

- **Základní informace (Basic Information)**

Zobrazí informace získané automaticky ze zařízení nebo softwaru.

- **Rozšířené informace (Advanced Information)**

Zobrazí informace zadané na pravé straně obrazovky.

- **Oblast nastavení Rozšířené informace (Advanced Information)**

Můžete vložit informace Exif jako jsou například název a údaje o pořízení snímku. Zaškrtněte políčka u položek, které chcete zadat, a vyberte nebo zadejte příslušné informace.

- **Použit stejné nastavení vstupních položek automaticky (Apply the Same Setting of Input Items Automatically)**

Zaškrtněte toto políčko, chcete-li automaticky zobrazovat informace zadané pro předchozí obraz.

- **Použit (Apply)**

Po zadání potřebných informací je klepnutím na tlačítko Použit (Apply) vložíte do obrazu. Tyto informace se zobrazí v okně Rozšířené informace (Advanced Information).

- **OK**

Vloží zadané informace do obrazu a zavře obrazovku. Zadané informace se uloží.

- **Storno (Cancel)**

Zruší nastavení a zavře obrazovku.

Klepnete-li na tlačítko Storno (Cancel) až po klepnutí na tlačítko Použit (Apply), informace budou vloženy.

Průvodce pro pokročilé uživatele

Průvodce pro pokročilé uživatele > Skenování > Skenování z přiloženého aplikačního softwaru > Obrazovky programu MP Navigator EX > Dialogové okno PDF

S725

MP Navigator EX

Dialogové okno PDF

Klepněte na tlačítko Uložit jako soubor PDF (Save as PDF file) na kartě Uživatelské skenování použitím rychlé volby (Custom Scan with One-click) nebo klepněte na tlačítko PDF na obrazovce režimu rychlé volby. Otevře se dialogové okno PDF.

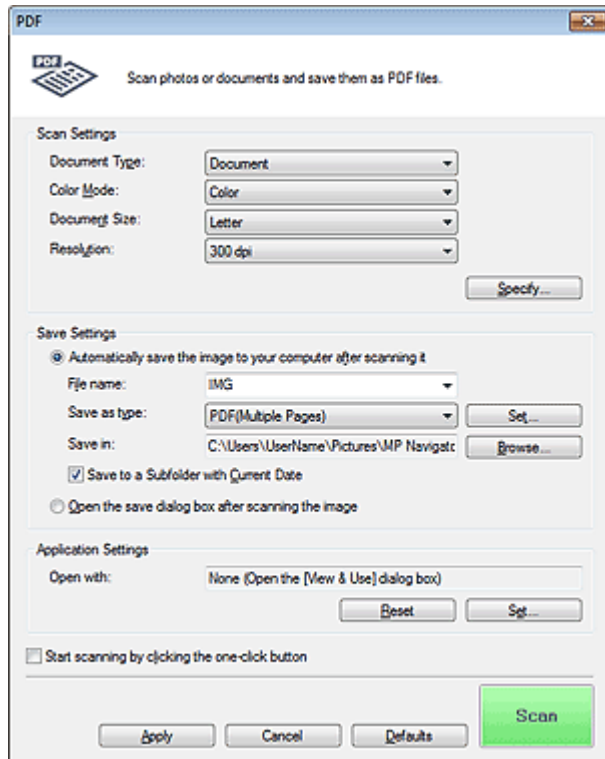

Nastavení skenování (Scan Settings)

- **Typ dokumentu (Document Type)**

Vyberte typ dokumentu, který chcete naskenovat.

- **Barevný režim (Color Mode)**

Vyberte, jak bude dokument naskenován.

- **Velikost dokumentu (Document Size)**

Vyberte velikost dokumentu, který chcete naskenovat.

Vyberete-li možnost Uživatelský (Custom), otevře se okno, ve kterém můžete zadat velikost dokumentu. Zadejte nastavení Jednotky (Units), potom zadejte hodnoty Šířka (Width) a Výška (Height) a klepněte na tlačítko OK.

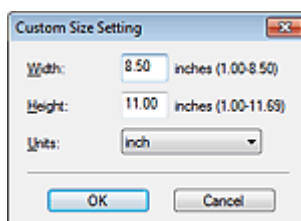

Důležité

- Pokud vyberete možnost Automaticky (Auto Detect), může se stát, že obrázek nebude naskenován ve správné poloze a velikosti. V takovém případě změňte nastavení na skutečnou velikost dokumentu (A4, Letter atd.) a zarovnejte roh dokumentu do šipkou označeného rohu skla skeneru (značka pro zarovnání).

● Rozlišení (Resolution)

Umožňuje výběr rozlišení pro skenování dokumentů.

➔ [Rozlišení](#)

● Zadat... (Specify...)

Otevře se dialogové okno Nastavení skenování (Scan Settings), ve kterém lze podrobněji nastavit skenování.

➔ [Dialogové okno Nastavení skenování \(Scan Settings\) \(Obrazovka režimu rychlé volby\)](#)

Uložit nastavení (Save Settings)

● Automaticky uložit obraz do počítače po jeho naskenování (Automatically save the image to your computer after scanning it)

Vyberte tuto možnost, pokud chcete obrazy po naskenování ukládat do počítače tak, jak bylo zadáno. Zobrazí se nastavení Název souboru (File name), Uložit jako (Save as type) a Uložit do (Save in).

Důležité

- Pokud vyberete tuto funkci, nebudete moci nastavit hesla pro soubory PDF.

● Název souboru (File name)

Zadejte název souboru pro obraz, který chcete uložit. Maximální délka je 64 znaků. Při ukládání více souborů jsou ke každému názvu souboru připojeny 4 číslice.

● Uložit jako (Save as type)

Vyberte typ souboru, který se má použít při ukládání naskenovaného obrazu.

Vyberte z možností PDF, PDF (více stránek) (PDF(Multiple Pages)) nebo PDF (přidat stránku) (PDF(Add Page)).

● PDF

Uložit každý vybraný obraz do samostatného souboru PDF.

● PDF (více stránek) (PDF(Multiple Pages))

Uloží více obrazů do jednoho souboru formátu PDF.

● PDF (přidat stránku) (PDF(Add Page))

Přidá naskenované obrazy do souboru formátu PDF. Obrazy jsou přidány na konec souboru PDF. V souboru formátu PDF, do kterého jsou obrazy přidávány, nelze změnit uspořádání stránek.

Důležité

- Obrazy lze přidat pouze do souborů formátu PDF vytvořených v programu MP Navigator EX. Nelze zadat soubory formátu PDF vytvořené pomocí jiných aplikací. Nelze také zadat soubory formátu PDF upravené v jiných aplikacích.
- K souborům PDF chráněným heslem nelze přidávat obrazy.

Poznámka

- Informace o odstranění nebo změně pořadí stránek uloženého souboru PDF naleznete v tématu „[Vytváření a úprava souborů PDF](#)“.

● Nastavit... (Set...)

Můžete zadat typ komprese dokumentů PDF a upřesnit další nastavení vytváření dokumentů PDF.

➔ [Dialogové okno Nastavení PDF \(PDF Settings\)](#)

● Uložit do (Save in)

Zobrazí složku pro ukládání naskenovaných obrazů. Chcete-li složku změnit, klepněte na tlačítko

Procházet... (Browse...) a zadejte jinou složku.

Ve výchozím nastavení jsou naskenované obrazy ukládány do následujících složek.

Windows 7: složka MP Navigator EX ve složce Obrázky (My Pictures)

Windows Vista: složka MP Navigator EX ve složce Obrázky (Pictures)

Windows XP: složka MP Navigator EX ve složce Obrázky (My Pictures)

- **Přidat do (Add to)**

Toto nastavení je dostupné pouze v případě, že je u možnosti Uložit jako (Save as type) vybrána hodnota PDF (přidat stránku) (PDF(Add Page)) a že je určen soubor formátu PDF, do kterého se obrazy přidávají.

Chcete-li soubor změnit, klepněte na tlačítko Procházet... (Browse...) a zadejte jiný.

Důležité

- Obrazy lze přidat pouze do souborů formátu PDF vytvořených v programu MP Navigator EX. Nelze zadat soubory formátu PDF vytvořené pomocí jiných aplikací. Nelze také zadat soubory formátu PDF upravené v jiných aplikacích.

- **Uložit do podsložky s aktuálním datem (Save to a Subfolder with Current Date)**

Pomocí tohoto pole vytvoříte ve složce určené nastavením Uložit do (Save in) podsložku s aktuálním datem, do které budou uloženy skenované soubory. Bude vytvořena podsložka s názvem typu „2010_01_01“ (Rok_Měsíc_Den).

Není-li zaškrtnuto toto políčko, budou soubory uloženy přímo do složky určené v příkazu Uložit do (Save in).

- **Po naskenování obrazu otevřít dialogové okno pro uložení (Open the save dialog box after scanning the image)**

Vyberete-li tuto možnost, otevře se po naskenování obrazu dialogové okno Uložit jako soubor PDF (Save as PDF file), ve kterém zadejte nastavení uložení, jako je cílová složka a název souboru.

➔ [Dialogové okno Uložit jako soubor PDF \(Save as PDF file\)](#)

Poznámka

- Chcete-li nastavit hesla pro soubory PDF, vyberte možnost Po naskenování obrazu otevřít dialogové okno pro uložení (Open the save dialog box after scanning the image). Po skenování lze v dialogovém okně Uložit jako soubor PDF (Save as PDF file) nastavit hesla.

➔ [Nastavení hesel pro soubory PDF](#)

Nastavení aplikace (Application Settings)

- **Otevřít pomocí (Open with)**

Zde zadejte aplikaci, ve které se mají otvírat naskenované obrazy. Do tohoto pole přetáhněte ikonu aplikace, která podporuje formát souboru uvedený v možnosti Uložit jako (Save as type). Po naskenování obrazů se spustí zadaná aplikace.

Důležité

- V závislosti na zadané aplikaci se obrazy nemusí zobrazovat správně, případně se může stát, že se aplikace nespustí.

- **Obnovit (Reset)**

Zruší nastavení aplikace.

- **Nastavit... (Set...)**

Umožňuje vybrat spouštěnou aplikaci.

- **Spustit skenování klepnutím na tlačítko rychlé volby (Start scanning by clicking the one-click button)**

Zaškrtněte toto políčko, chcete-li spouštět skenování klepnutím na ikonu režimu rychlé volby.

- **Použít (Apply)**

Uloží a použije zadaná nastavení.

Chcete-li zadaná nastavení zrušit, klepněte místo tlačítka Použít (Apply) na tlačítko Storno (Cancel).

- **Storno (Cancel)**

Zruší zadaná nastavení. Aktuální obrazovka se zavře.

- **Výchozí (Defaults)**

Ve všech nastaveních na dané obrazovce budou obnoveny výchozí hodnoty.

- **Skenovat (Scan)**

Naskenuje a uloží dokumenty do souborů PDF podle zadaných nastavení.

[Začátek stránky ↕](#)

Průvodce pro pokročilé uživatele

Průvodce pro pokročilé uživatele > Skenování > Skenování z přiloženého aplikačního softwaru > Obrazovky programu MP Navigator EX > Dialogové okno Uložit jako soubor PDF (Save as PDF file)

S730

MP Navigator EX

Dialogové okno Uložit jako soubor PDF (Save as PDF file)

Vyberete-li možnost Po naskenování obrazu otevřít dialogové okno pro uložení (Open the save dialog box after scanning the image) a potom skenujete z dialogového okna PDF na obrazovce režimu rychlé volby, otevře se dialogové okno Uložit jako soubor PDF (Save as PDF file).

V dialogovém okně Uložit jako soubor PDF (Save as PDF file) můžete nastavit možnosti pro ukládání obrazů do počítače.

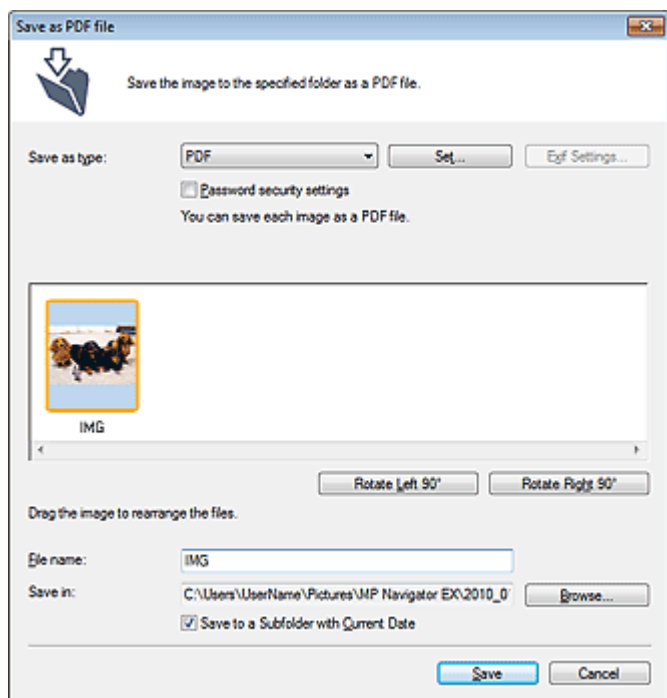

► Důležité

- Nelze ukládat naskenované obrázky přesahující 10501 pixelů ve vodorovném či svislém směru.

● Uložit jako (Save as type)

Vyberte typ souboru PDF, který se má použít při ukládání naskenovaných obrazů.

- **PDF**
Uložit každý vybraný obraz do samostatného souboru PDF.
- **PDF (více stránek) (PDF(Multiple Pages))**
Uloží více obrazů do jednoho souboru formátu PDF.

Poznámka

- Pokud je skenováno více obrazů, zobrazí se možnost PDF (více stránek) (PDF(Multiple Pages)).

● PDF (přidat stránku) (PDF(Add Page))

Přidá naskenované obrázky do souboru formátu PDF. Obrazy jsou přidány na konec souboru PDF. V souboru formátu PDF, do kterého jsou obrázky přidávány, nelze změnit uspořádání stránek.

► Důležité

- Obrazy lze přidat pouze do souborů formátu PDF vytvořených v programu MP Navigator EX. Nelze zadat soubory formátu PDF vytvořené pomocí jiných aplikací. Nelze také zadat soubory formátu PDF upravené v jiných aplikacích.
- Možnost PDF (přidat stránku) (PDF(Add Page)) nelze vybrat v případě obrazů, které byly naskenovány pomocí ovládacího panelu zařízení.
- Upravíte-li soubor PDF chráněný heslem, budou hesla odstraněna. Hesla musíte nastavit znovu.
➔ [Nastavení hesel pro soubory PDF](#)

- **Nastavit... (Set...)**

Můžete provést upřesňující nastavení vytváření souborů PDF. Podrobnosti naleznete v tématu „[Dialogové okno Nastavení PDF \(PDF Settings\)](#)“.

- **Nastavení zabezpečení heslem (Password security settings)**

Zaškrtnutím tohoto políčka otevřete dialogové okno Zabezpečení heslem – nastavení (Password Security -Settings), ve kterém lze nastavit hesla pro otevření, úpravy a tisk vytvořených souborů PDF.
➔ [Nastavení hesel pro soubory PDF](#)

- **Přidat do (Add to)**

Toto nastavení je dostupné pouze v případě, že je u možnosti Uložit jako (Save as type) vybrána hodnota PDF (přidat stránku) (PDF(Add Page)) a že je určen soubor formátu PDF, do kterého se obrazy přidávají. Chcete-li soubor změnit, klepněte na tlačítko Procházet... (Browse...) a zadejte jiný.

Důležité

- Obrazy lze přidat pouze do souborů formátu PDF vytvořených v programu MP Navigator EX. Nelze zadat soubory formátu PDF vytvořené pomocí jiných aplikací. Nelze také zadat soubory formátu PDF upravené v jiných aplikacích.

- **Otočit doleva o 90° (Rotate Left 90°) / Otočit doprava o 90° (Rotate Right 90°)**

Otočí naskenované obrazy o 90° doleva nebo doprava.

Vyberte obraz, který chcete otočit, a klepněte na tlačítko Otočit doleva o 90° (Rotate Left 90°) nebo Otočit doprava o 90° (Rotate Right 90°).

- **Název souboru (File name)**

Zadejte název souboru pro obraz, který chcete uložit. Maximální délka je 64 znaků. Při ukládání více souborů jsou ke každému názvu souboru připojeny 4 číslice.

- **Uložit do (Save in)**

Zobrazí složku pro ukládání souborů PDF. Chcete-li složku změnit, klepněte na tlačítko Procházet... (Browse...) a zadejte jinou složku.

Ve výchozím nastavení jsou naskenované obrazy ukládány do následujících složek.

Windows 7: složka MP Navigator EX ve složce Obrázky (My Pictures)

Windows Vista: složka MP Navigator EX ve složce Obrázky (Pictures)

Windows XP: složka MP Navigator EX ve složce Obrázky (My Pictures)

- **Uložit do podsložky s aktuálním datem (Save to a Subfolder with Current Date)**

Pomocí tohoto pole vytvoříte ve složce určené nastavením Uložit do (Save in) podsložku s aktuálním datem, do které budou uloženy skenované soubory. Bude vytvořena podsložka s názvem typu „2010_01_01“ (Rok_Měsíc_Den).

Není-li zaškrtnuto toto políčko, budou soubory uloženy přímo do složky určené v příkazu Uložit do (Save in).

[Začátek stránky](#) ↕

Průvodce pro pokročilé uživatele

Průvodce pro pokročilé uživatele > Skenování > Skenování z přiloženého aplikačního softwaru > Obrazovky programu MP Navigator EX > Dialogové okno Pošta (Mail)

S722

MP Navigator EX

Dialogové okno Pošta (Mail)

Klepněte na tlačítko Připojit k e-mailu (Attach to E-mail) na kartě Uživatelské skenování použitím rychlé volby (Custom Scan with One-click) nebo klepněte na tlačítko Pošta (Mail) na obrazovce režimu rychlé volby. Otevře se dialogové okno Pošta (Mail).

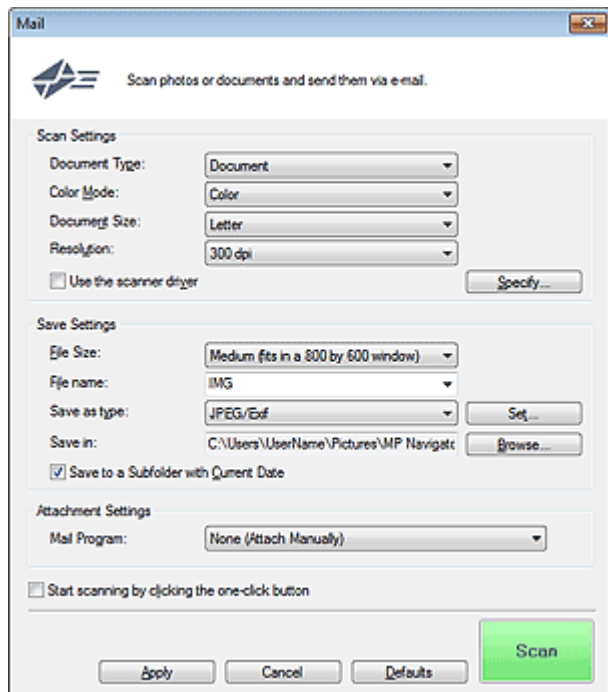

Nastavení skenování (Scan Settings)

- **Typ dokumentu (Document Type)**

Vyberte typ dokumentu, který chcete naskenovat.

- **Barevný režim (Color Mode)**

Vyberte, jak bude dokument naskenován.

- **Velikost dokumentu (Document Size)**

Vyberte velikost dokumentu, který chcete naskenovat.

Vyberete-li možnost Uživatelský (Custom), otevře se okno, ve kterém můžete zadat velikost dokumentu. Zadejte nastavení Jednotky (Units), potom zadejte hodnoty Šířka (Width) a Výška (Height) a klepněte na tlačítko OK.

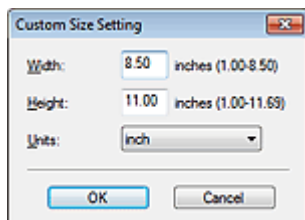

Důležité

- Pokud vyberete možnost Automaticky (Auto Detect), může se stát, že obrázek nebude

naskenován ve správné poloze a velikosti. V takovém případě změňte nastavení na skutečnou velikost dokumentu (A4, Letter atd.) a zarovnejte roh dokumentu do šipkou označeného rohu skla skeneru (značka pro zarovnání).

- **Rozlišení (Resolution)**

Umožňuje výběr rozlišení pro skenování dokumentů.

➔ [Rozlišení](#)

- **Použití ovladač skeneru (Use the scanner driver)**

Zaškrtnete-li toto políčko, zobrazí se okno programu ScanGear (ovladač skeneru), ve kterém můžete upřesnit nastavení skenování.

Barevný režim (Color Mode), Velikost dokumentu (Document Size), Rozlišení (Resolution) a další nastavení v dialogovém okně Pošta (Mail) budou zakázána. Tato nastavení můžete zadat v okně programu ScanGear.

- **Zadat... (Specify...)**

Otevře se dialogové okno Nastavení skenování (Scan Settings), ve kterém lze podrobněji nastavit skenování.

➔ [Dialogové okno Nastavení skenování \(Scan Settings\) \(Obrazovka režimu rychlé volby\)](#)

Uložit nastavení (Save Settings)

- **Velikost souboru (File Size)**

Vyberte velikost z možností Malé (vejde se do okna 640 x 480) (Small (fits in a 640 by 480 window)), Střední (vejde se do okna 800 x 600) (Medium (fits in a 800 by 600 window)), Velké (vejde se do okna 1024 x 768) (Large (fits in a 1024 by 768 window)) a Originál (Original).

- **Název souboru (File name)**

Zadejte název souboru pro obraz, který chcete uložit. Maximální délka je 64 znaků. Při ukládání více souborů jsou ke každému názvu souboru připojeny 4 číslice.

- **Uložit jako (Save as type)**

Vyberte typ souboru, který se má použít při ukládání naskenovaného obrazu.

Vyberte z možností JPEG/Exif, PDF nebo PDF (více stránek) (PDF(Multiple Pages)).



Důležité

- Pro soubory PDF nemůžete nastavit hesla.
- Je-li v nastavení Barevný režim (Color Mode) vybrána možnost Černobíle (Black and White), nelze vybrat formát JPEG/Exif.

- **Nastavit... (Set...)**

Je-li možnost Uložit jako (Save as type) nastavena na hodnotu JPEG/Exif

Můžete zadat typ komprese souborů ve formátu JPEG. Vyberte možnost Vysoké (nízká komprese) (High(Low Compression)), Standardní (Standard) nebo Nízké (vysoká komprese) (Low(High Compression)).

Je-li možnost Uložit jako (Save as type) nastavena na hodnotu PDF nebo PDF (více stránek) (PDF(Multiple Pages))

Můžete provést upřesňující nastavení vytváření souborů PDF. Podrobnosti naleznete v tématu „[Dialogové okno Nastavení PDF \(PDF Settings\)](#)“.

- **Uložit do (Save in)**

Zobrazí složku pro ukládání naskenovaných obrazů. Chcete-li složku změnit, klepněte na tlačítko Procházet... (Browse...) a zadejte jinou složku.

Ve výchozím nastavení jsou naskenované obrazy ukládány do následujících složek.

Windows 7: složka MP Navigator EX ve složce Obrázky (My Pictures)

Windows Vista: složka MP Navigator EX ve složce Obrázky (Pictures)

Windows XP: složka MP Navigator EX ve složce Obrázky (My Pictures)

- **Uložit do podsložky s aktuálním datem (Save to a Subfolder with Current Date)**

Pomocí tohoto pole vytvoříte ve složce určené nastavením Uložit do (Save in) podsložku s aktuálním

datem, do které budou uloženy skenované soubory. Bude vytvořena podsložka s názvem typu „2010_01_01“ (Rok_Měsíc_Den).

Není-li zaškrtnuto toto políčko, budou soubory uloženy přímo do složky určené v příkazu Uložit do (Save in).

Nastavení přílohy (Attachment Settings)

- **Program pro el. poštu (Mail Program)**

Zadejte e-mailový program.

Poznámka

- Vyberete-li možnost Přidat... (Add...), otevře se dialogové okno Vybrat poštovní program (Select Mail Program), ve kterém můžete vybrat e-mailový program. Pokud není požadovaný e-mailový program v seznamu uveden, klepněte na tlačítko Přidat do seznamu (Add to List) a program vyberte.

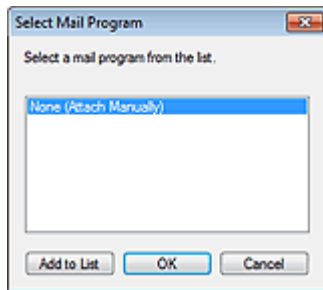

- **Spustit skenování klepnutím na tlačítko rychlé volby (Start scanning by clicking the one-click button)**

Zaškrtněte toto políčko, chcete-li spouštět skenování klepnutím na ikonu režimu rychlé volby.

Důležité

- Pokud je toto dialogové okno otevřeno přímo z aplikace Solution Menu EX, možnost Spustit skenování klepnutím na tlačítko rychlé volby (Start scanning by clicking the one-click button) se nezobrazí.

- **Použit (Apply)**

Uloží a použije zadaná nastavení.

Chcete-li zadaná nastavení zrušit, klepněte místo tlačítka Použit (Apply) na tlačítko Storno (Cancel).

- **Storno (Cancel)**

Zruší zadaná nastavení. Aktuální obrazovka se zavře.

- **Výchozí (Defaults)**

Ve všech nastaveních na dané obrazovce budou obnoveny výchozí hodnoty.

- **Skenovat (Scan)**

Spustí se skenování dokumentů podle zadaných nastavení.

Po dokončení skenování jsou vytvořeny a uloženy soubory příloh. Pokud používáte e-mailový program, který je kompatibilní s aplikací MP Navigator EX, automaticky se spustí e-mailový program a zobrazí se obrazovka s novou zprávou a připojeným obrazem.

Průvodce pro pokročilé uživatele

Průvodce pro pokročilé uživatele > Skenování > Skenování z přiloženého aplikačního softwaru > Obrazovky programu MP Navigator EX > Dialogové okno OCR

S724

MP Navigator EX

Dialogové okno OCR

Klepněte na tlačítko OCR na kartě Uživatelské skenování použitím rychlé volby (Custom Scan with One-click) nebo na obrazovce režimu rychlé volby. Otevře se dialogové okno OCR.

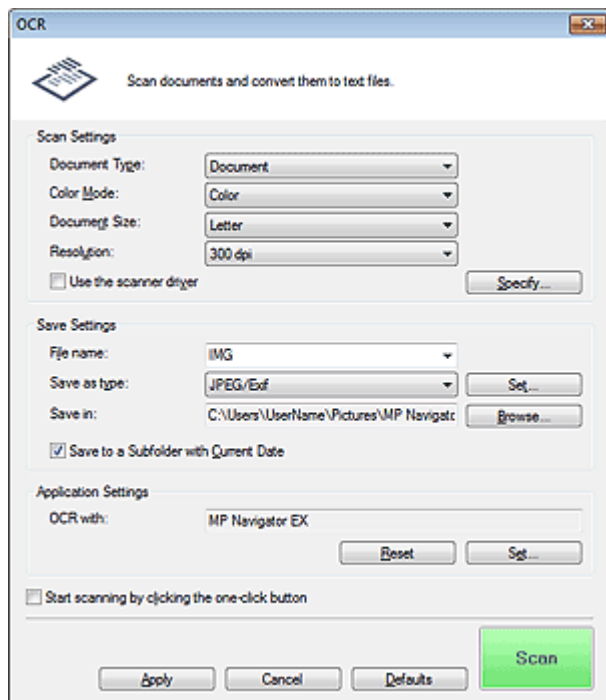

Nastavení skenování (Scan Settings)

- **Typ dokumentu (Document Type)**

Vyberte typ dokumentu, který chcete naskenovat.

- **Barevný režim (Color Mode)**

Vyberte, jak bude dokument naskenován.

- **Velikost dokumentu (Document Size)**

Vyberte velikost dokumentu, který chcete naskenovat.

Vyberete-li možnost Uživatelský (Custom), otevře se okno, ve kterém můžete zadat velikost dokumentu. Zadejte nastavení Jednotky (Units), potom zadejte hodnoty Šířka (Width) a Výška (Height) a klepněte na tlačítko OK.

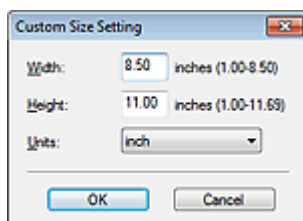

- **Rozlišení (Resolution)**

Umožňuje výběr rozlišení pro skenování dokumentů.

➔ Rozlišení

- **Použití ovladače skeneru (Use the scanner driver)**

Zaškrtnete-li toto políčko, zobrazí se okno programu ScanGear (ovladač skeneru), ve kterém můžete upřesnit nastavení skenování.

Barevný režim (Color Mode), Velikost dokumentu (Document Size), Rozlišení (Resolution) a další nastavení v dialogovém okně OCR budou zakázána. Tato nastavení můžete zadat v okně programu ScanGear.

- **Zadat... (Specify...)**

Otevře se dialogové okno Nastavení skenování (Scan Settings), ve kterém lze podrobněji nastavit skenování.

➔ [Dialogové okno Nastavení skenování \(Scan Settings\) \(Obrazovka režimu rychlé volby\)](#)

Poznámka

- Při skenování zešikmených dokumentů zlepšíte přesnost rozpoznání textu zaškrtnutím políčka Opravit zešikmení dokumentu (Correct slanted document).

Uložit nastavení (Save Settings)

- **Název souboru (File name)**

Zadejte název souboru pro obraz, který chcete uložit. Maximální délka je 64 znaků. Při ukládání více souborů jsou ke každému názvu souboru připojeny 4 číslice.

- **Uložit jako (Save as type)**

Vyberte typ souboru, který se má použít při ukládání naskenovaného obrazu.

Vyberte z možností JPEG/Exif, TIFF nebo BMP.

Důležité

- Je-li v nastavení Barevný režim (Color Mode) vybrána možnost Černobíle (Black and White), nelze vybrat formát JPEG/Exif.

- **Nastavit... (Set...)**

Je-li možnost Uložit jako (Save as type) nastavena na hodnotu JPEG/Exif

Můžete zadat typ komprese souborů ve formátu JPEG. Vyberte možnost Vysoké (nízká komprese) (High(Low Compression)), Standardní (Standard) nebo Nízké (vysoká komprese) (Low(High Compression)).

- **Uložit do (Save in)**

Zobrazí složku pro ukládání naskenovaných obrazů. Chcete-li složku změnit, klepněte na tlačítko Procházet... (Browse...) a zadejte jinou složku.

Ve výchozím nastavení jsou naskenované obrazy ukládány do následujících složek.

Windows 7: složka MP Navigator EX ve složce Obrázky (My Pictures)

Windows Vista: složka MP Navigator EX ve složce Obrázky (Pictures)

Windows XP: složka MP Navigator EX ve složce Obrázky (My Pictures)

- **Uložit do podsložky s aktuálním datem (Save to a Subfolder with Current Date)**

Pomocí tohoto pole vytvoříte ve složce určené nastavením Uložit do (Save in) podsložku s aktuálním datem, do které budou uloženy skenované soubory. Bude vytvořena podsložka s názvem typu „2010_01_01“ (Rok_Měsíc_Den).

Není-li zaškrtnuto toto políčko, budou soubory uloženy přímo do složky určené v příkazu Uložit do (Save in).

Nastavení aplikace (Application Settings)

- **OCR pomocí (OCR with)**

Vyberte aplikaci OCR.

Je-li vybrán program MP Navigator EX, bude text v obrazu po naskenování rozpoznán a zobrazen v Poznámkovém bloku (součást systému Windows).

Poznámka

- Do Poznámkového bloku (součást systému Windows) lze převést pouze texty napsané v jazycích, které lze vybrat na kartě Obecné (General). Klepněte na tlačítko Nastavit... (Set...) na kartě Obecné (General) a zadejte jazyk skenovaného dokumentu. Při skenování více dokumentů je možné převedený text shromažďovat do jednoho souboru.
➔ **Karta Obecné (General)**
- Text zobrazený v Poznámkovém bloku (součást systému Windows) je pouze orientační. Text v následujících typech obrazů nemusí být správně rozpoznáván.
 - dokumenty obsahující text s velikostí písma mimo rozsah 8 až 40 bodů (při rozlišení 300 dpi),
 - zešíkmené dokumenty,
 - dokumenty umístěné obráceně nebo dokumenty s textem s nesprávnou orientací (pootočené znaky),
 - dokumenty, které obsahují speciální písma, efekty, kurzívu nebo ručně psaný text,
 - dokumenty s úzkými mezerami mezi řádky,
 - dokumenty s barevným pozadím textu,
 - dokumenty napsané ve více jazycích.
- Další postup vyhledejte v příručce dané aplikace.

- **Obnovit (Reset)**

Zruší nastavení aplikace.

- **Nastavit... (Set...)**

Umožňuje vybrat aplikaci.

Důležité

- V závislosti na zadané aplikaci nemusí být text rozpoznán správně, případně se může stát, že se aplikace nespustí.

- **Spustit skenování klepnutím na tlačítko rychlé volby (Start scanning by clicking the one-click button)**

Zaškrtněte toto políčko, chcete-li spouštět skenování klepnutím na ikonu režimu rychlé volby.

Důležité

- Pokud je toto dialogové okno otevřeno přímo z aplikace Solution Menu EX, možnost Spustit skenování klepnutím na tlačítko rychlé volby (Start scanning by clicking the one-click button) se nezobrazí.

- **Použít (Apply)**

Uloží a použije zadaná nastavení.

Chcete-li zadaná nastavení zrušit, klepněte místo tlačítka Použít (Apply) na tlačítko Storno (Cancel).

- **Storno (Cancel)**

Zruší zadaná nastavení. Aktuální obrazovka se zavře.

- **Výchozí (Defaults)**

Ve všech nastaveních na dané obrazovce budou obnoveny výchozí hodnoty.

- **Skenovat (Scan)**

Spustí se skenování dokumentů podle zadaných nastavení.

[Začátek stránky](#) ↕

Průvodce pro pokročilé uživatele

Průvodce pro pokročilé uživatele > Skenování > Skenování z přiloženého aplikačního softwaru > Obrazovky programu MP Navigator EX > Dialogové okno Uživatelský (Custom)

S726

MP Navigator EX

Dialogové okno Uživatelský (Custom)

Klepněte na tlačítko Uživatelský (Custom) na kartě Uživatelské skenování použitím rychlé volby (Custom Scan with One-click) nebo na obrazovce režimu rychlé volby. Otevře se dialogové okno Uživatelský (Custom).

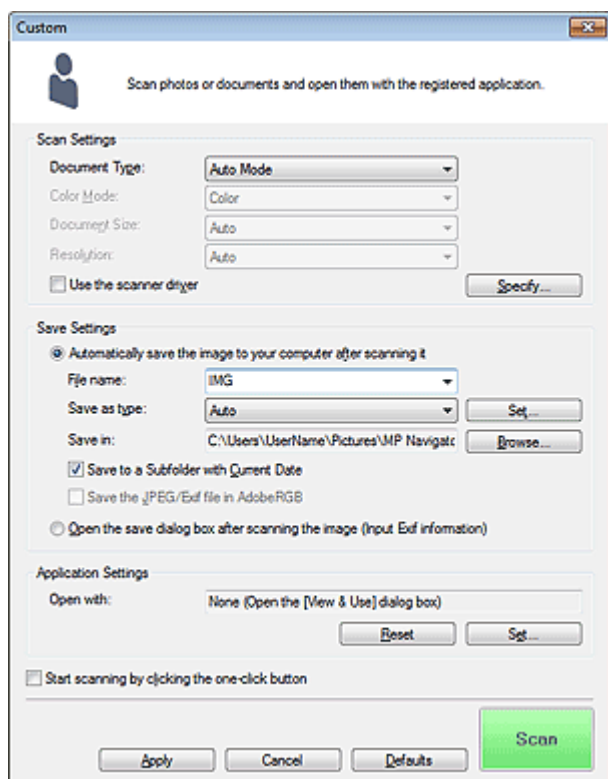

Nastavení skenování (Scan Settings)

- **Typ dokumentu (Document Type)**

Vyberte typ dokumentu, který chcete naskenovat. Je-li vybrána možnost Automatický režim (Auto Mode), je typ dokumentu zjištěn automaticky. V tom případě se hodnoty Barevný režim (Color Mode), Velikost dokumentu (Document Size) a Rozlišení (Resolution) také nastaví automaticky.

▶ Důležité

- Automatický režim (Auto Mode) podporuje následující typy dokumentů: fotografie, pohlednice, vizitky, časopisy, noviny, textové dokumenty a disky BD, DVD a CD.
- Následující dokumenty nelze s volbou Automatický režim (Auto Mode) správně skenovat. V tom případě zadejte typ nebo velikost dokumentu.
 - Fotografie formátu A4
 - Textové dokumenty menší než formát 2L (127 mm x 178 mm) (5 x 7 palců), například stránky brožury s odříznutým hřebenem
 - Dokumenty vytištěné na tenkém bílém papíře
 - Dlouhé a úzké dokumenty (například panoramatické fotografie)
- Reflexní štítky na discích nemusí být naskenovány správně.
- Dokumenty umístěte správně podle typu skenovaného dokumentu. V opačném případě se dokument nemusí naskenovat správně. Podrobné informace o umístění dokumentů naleznete v tématu „ [Umístění dokumentů](#)“.

Poznámka

- Chcete-li omezit efekt moaré, nastavte volbu Typ dokumentu (Document Type) na hodnotu Časopis (Magazine).

● Barevný režim (Color Mode)

Vyberte, jak bude dokument naskenován.

● Velikost dokumentu (Document Size)

Vyberte velikost dokumentu, který chcete naskenovat.

Vyberete-li možnost Uživatelský (Custom), otevře se okno, ve kterém můžete zadat velikost dokumentu. Zadejte nastavení Jednotky (Units), potom zadejte hodnoty Šířka (Width) a Výška (Height) a klepněte na tlačítko OK.

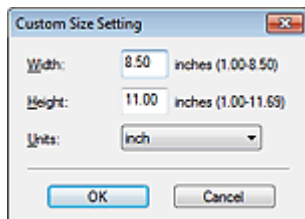

Důležité

- Pokud vyberete možnost Automaticky (Auto Detect), může se stát, že obrázek nebude naskenován ve správné poloze a velikosti. V takovém případě změňte nastavení na skutečnou velikost dokumentu (A4, Letter atd.) a zarovnejte roh dokumentu do šipkou označeného rohu skla skeneru (značka pro zarovnání).

● Rozlišení (Resolution)

Umožňuje výběr rozlišení pro skenování dokumentů.

➔ Rozlišení

● Použití ovladač skeneru (Use the scanner driver)

Zaškrtnete-li toto políčko, zobrazí se okno programu ScanGear (ovladač skeneru), ve kterém můžete upřesnit nastavení skenování.

Barevný režim (Color Mode), Velikost dokumentu (Document Size), Rozlišení (Resolution) a další nastavení v dialogovém okně Uživatelský (Custom) budou zakázána. Tato nastavení můžete zadat v okně programu ScanGear.

● Zadat... (Specify...)

Otevře se dialogové okno Nastavení skenování (Scan Settings), ve kterém lze podrobněji nastavit skenování.

➔ Dialogové okno Nastavení skenování (Scan Settings) (Obrazovka režimu rychlé volby)

Uložit nastavení (Save Settings)

● Automaticky uložit obraz do počítače po jeho naskenování (Automatically save the image to your computer after scanning it)

Vyberte tuto možnost, pokud chcete obrazy po naskenování ukládat do počítače tak, jak bylo zadáno. Zobrazí se nastavení Název souboru (File name), Uložit jako (Save as type) a Uložit do (Save in).

● Název souboru (File name)

Zadejte název souboru pro obraz, který chcete uložit. Maximální délka je 64 znaků. Při ukládání více souborů jsou ke každému názvu souboru připojeny 4 číslice.

● Uložit jako (Save as type)

Vyberte typ souboru, který se má použít při ukládání naskenovaného obrazu.

Vyberte možnost Automaticky (Auto), JPEG/Exif, TIFF nebo BMP. Je-li možnost Typ dokumentu (Document Type) nastavena na hodnotu Automatický režim (Auto Mode), zobrazuje se možnost Automaticky (Auto).

Důležité

- Je-li možnost Typ dokumentu (Document Type) nastavena na hodnotu Automatický režim (Auto Mode) a možnost Uložit jako (Save as type) je nastavena na hodnotu Automaticky (Auto), může se formát souboru lišit v závislosti na tom, jak dokument umístíte. Podrobné informace o umístění dokumentů naleznete v tématu „ [Umístění dokumentů](#)“.
- Je-li v nastavení Barevný režim (Color Mode) vybrána možnost Černobíle (Black and White), nelze vybrat formát JPEG/Exif.

Poznámka

- Je-li vybrána možnost Automaticky (Auto), jsou soubory podle typu dokumentu ukládány v následujících formátech.
Fotografie, pohlednice, disky BD, DVD nebo CD a vizitky: JPEG
Časopisy, noviny a textové dokumenty: PDF
Formát souboru lze změnit v nabídce Nastavit... (Set...).
V závislosti na použité aplikaci se obrazy uložené jako soubory PDF nemusejí otevřít. V takovém případě vyberte v poli Uložit jako (Save as type) jinou volbu než Automaticky (Auto).
- Pro soubory PDF nemůžete nastavit hesla.
- Vyberete-li možnost JPEG/Exif, pokud v nastavení Typ dokumentu (Document Type) není nastavena hodnota Automatický režim (Auto Mode), bude možné zaškrtnout políčko Uložit soubor JPEG/Exif v barevném prostoru AdobeRGB (Save the JPEG/Exif file in AdobeRGB).

● Nastavit... (Set...)

Je-li možnost Uložit jako (Save as type) nastavena na hodnotu Automaticky (Auto)

Můžete určit formát souboru, ve kterém chcete obrazy ukládat. Vyberte formát souborů, které jsou rozpoznány jako dokumenty, a souborů, které jsou rozpoznány jako fotografie.

Je-li možnost Uložit jako (Save as type) nastavena na hodnotu JPEG/Exif

Můžete zadat typ komprese souborů ve formátu JPEG. Vyberte možnost Vysoké (nízká komprese) (High(Low Compression)), Standardní (Standard) nebo Nízké (vysoká komprese) (Low(High Compression)).

● Uložit do (Save in)

Zobrazí složku pro ukládání naskenovaných obrazů. Chcete-li složku změnit, klepněte na tlačítko Procházet... (Browse...) a zadejte jinou složku.

Ve výchozím nastavení jsou naskenované obrazy ukládány do následujících složek.

Windows 7: složka MP Navigator EX ve složce Obrázky (My Pictures)

Windows Vista: složka MP Navigator EX ve složce Obrázky (Pictures)

Windows XP: složka MP Navigator EX ve složce Obrázky (My Pictures)

● Uložit do podsložky s aktuálním datem (Save to a Subfolder with Current Date)

Pomocí tohoto pole vytvoříte ve složce určené nastavením Uložit do (Save in) podsložku s aktuálním datem, do které budou uloženy skenované soubory. Bude vytvořena podsložka s názvem typu „ 2010_01_01“ (Rok_Měsíc_Den).

Není-li zaškrtnuto toto políčko, budou soubory uloženy přímo do složky určené v příkazu Uložit do (Save in).

● Uložit soubor JPEG/Exif v barevném prostoru AdobeRGB (Save the JPEG/Exif file in AdobeRGB)

Zaškrtnete-li toto políčko, uloží se obraz v barvách, které odpovídají barevnému prostoru Adobe RGB.

Důležité

- Tato funkce je k dispozici pouze tehdy, je-li v poli Uložit jako (Save as type) vybrána možnost JPEG/Exif a v poli Typ dokumentu (Document Type) není vybrána možnost Automatický režim (Auto Mode).
- Tato funkce není dostupná, když není nainstalován profil Adobe RGB.

Poznámka

- Toto nastavení nelze vybrat, je-li zaškrtnuto políčko Použít ovladač skeneru (Use the scanner driver).
- Uložíte-li obraz při zaškrtnutém políčku Uložit soubor JPEG/Exif v barevném prostoru AdobeRGB (Save the JPEG/Exif file in AdobeRGB), bude na začátek názvu souboru vloženo podtržítko. (Příklad: _Obraz0001.jpg)

- **Po naskenování obrazu otevřít dialogové okno pro uložení (Zadat informace Exif) (Open the save dialog box after scanning the image (Input Exif information))**

Vyberte-li tuto možnost, otevře se po naskenování obrazu dialogové okno Uložit (Save), ve kterém zadejte nastavení uložení, jako je cílová složka, název souboru a informace Exif.

➔ [Dialogové okno Uložit \(Save\)](#)

Nastavení aplikace (Application Settings)

- **Otevřít pomocí (Open with)**

Zde zadejte aplikaci, ve které se mají otevírat naskenované obrazy. Do tohoto pole přetáhněte ikonu aplikace, která podporuje formát souboru uvedený v možnosti Uložit jako (Save as type). Po naskenování obrazů se spustí zadaná aplikace.

Důležité

- V závislosti na zadané aplikaci se obrazy nemusí zobrazovat správně, případně se může stát, že se aplikace nespustí.

Poznámka

- Další postup vyhledejte v příručce dané aplikace.

- **Obnovit (Reset)**

Zruší nastavení aplikace.

- **Nastavit... (Set...)**

Umožňuje vybrat spouštěnou aplikaci.

- **Spustit skenování klepnutím na tlačítko rychlé volby (Start scanning by clicking the one-click button)**

Zaškrtněte toto políčko, chcete-li spouštět skenování klepnutím na ikonu režimu rychlé volby.

- **Použit (Apply)**

Uloží a použije zadaná nastavení.

Chcete-li zadaná nastavení zrušit, klepněte místo tlačítka Použit (Apply) na tlačítko Storno (Cancel).

- **Storno (Cancel)**

Zruší zadaná nastavení. Aktuální obrazovka se zavře.

- **Výchozí (Defaults)**

Ve všech nastaveních na dané obrazovce budou obnoveny výchozí hodnoty.

- **Skenovat (Scan)**

Naskenuje a uloží dokumenty podle zadaných nastavení.

Je-li možnost Uložit jako (Save as type) nastavena na hodnotu Automaticky (Auto), zobrazí se potvrzovací zpráva. Klepnutím na tlačítko Otevřít příručku (Open Manual) otevřete tuto příručku (je-li nainstalována).

[Začátek stránky](#) ↕

Průvodce pro pokročilé uživatele

Průvodce pro pokročilé uživatele > Skenování > Skenování z přiloženého aplikačního softwaru > Obrazovky programu MP Navigator EX > Dialogové okno Předvolby (Preferences)

S705

MP Navigator EX

Dialogové okno Předvolby (Preferences)

Klepnutím na tlačítko Předvolby (Preferences) otevřete dialogové okno Předvolby (Preferences).

V dialogovém okně Předvolby (Preferences) můžete zadat obecná nastavení programu MP Navigator EX a reakci při skenování pomocí ovládacího panelu na kartách Obecné (General) a Nastavení tlačítek skeneru (Scanner Button Settings).

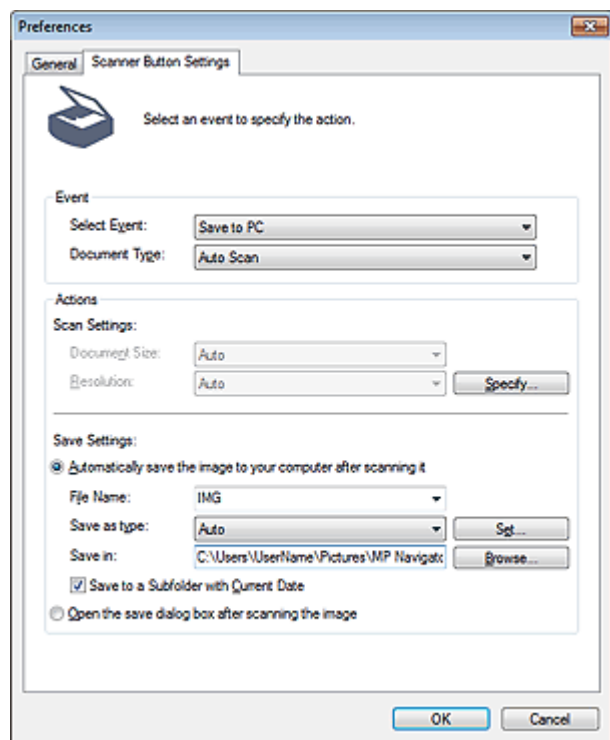

Poznámka

- Informace o jednotlivých kartách naleznete v odpovídajících částech uvedených níže.
 - ➔ Karta Obecné (General)
 - ➔ Karta Nastavení tlačítek skeneru (Scanner Button Settings) (uložení do počítače)

[Začátek stránky ↕](#)

Průvodce pro pokročilé uživatele

Průvodce pro pokročilé uživatele > Skenování > Skenování z přiloženého aplikačního softwaru > Obrazovky programu MP Navigator EX > Karta Obecné (General)

S740

MP Navigator EX

Karta Obecné (General)

Na kartě Obecné (General) lze určit obecná nastavení programu MP Navigator EX.

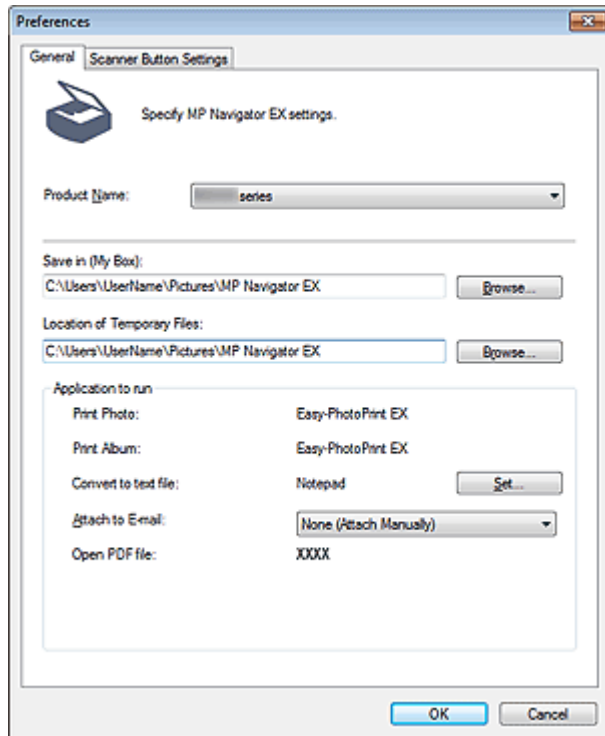

- **Název produktu (Product Name)**

Zobrazí název zařízení, pro které je program MP Navigator EX aktuálně nakonfigurován. Není-li zobrazen produkt, který chcete použít, vyberte požadovaný produkt ze seznamu.

- **Uložit do (Můj panel) (Save in (My Box))**

Zobrazí složku, do které jsou ukládány naskenované dokumenty. Chcete-li složku změnit, klepněte na tlačítko Procházet... (Browse...) a zadejte jinou složku.

Ve výchozím nastavení jsou naskenované obrazy ukládány do následujících složek.

Windows 7: složka MP Navigator EX ve složce Obrázky (My Pictures)

Windows Vista: složka MP Navigator EX ve složce Obrázky (Pictures)

Windows XP: složka MP Navigator EX ve složce Obrázky (My Pictures)

- **Umístění dočasných souborů (Location of Temporary Files)**

Zobrazí složku pro dočasné ukládání obrazů. Chcete-li složku změnit, klepněte na tlačítko Procházet... (Browse...) a zadejte jinou složku.

Důležité

- Pokud jako cílové umístění pro uložení obrazu zadáte přímo jednotku, v níž je nainstalován operační systém, může dojít k chybě. Nezapomeňte určit složku.
- Pokud jako cílové umístění pro uložení obrazu zadáte síťovou složku, může dojít k chybě. Vždy zadávejte místní složku.

- **Spustit aplikaci (Application to run)**

Zobrazí aplikace, které lze spustit prostřednictvím programu MP Navigator EX. Nainstalujte aplikace z *instalačního disku CD-ROM (Setup CD-ROM)* dodávaného společně se zařízením.

Možnost Připojit k e-mailu (Attach to E-mail) umožňuje vybrat e-mailový program, který se má spouštět.

V možnosti Otevřít soubor PDF (Open PDF file) je zobrazena aplikace, která je v operačním systému přiřazena k příponě souboru .pdf.

Důležité

- V průběhu instalace z *instalačního disku CD-ROM (Setup CD-ROM)* můžete po výběru možnosti Uživatelská instalace (Custom Install) změnit, které položky budou nainstalovány. Pokud pomocí možnosti Uživatelská instalace (Custom Install) zvolíte, že nechcete instalovat některé aplikace, budou odpovídající funkce programu MP Navigator EX nedostupné. Chcete-li tyto funkce používat, nainstalujte odpovídající aplikace.

Poznámka

- U možnosti Převést do textového souboru (Convert to text file) je zobrazen Poznámkový blok (je součástí systému Windows). Klepnutím na tlačítko Nastavit... (Set...) otevřete dialogové okno. V něm zadejte Jazyk dokumentu (Document Language) a způsob skenování více dokumentů.

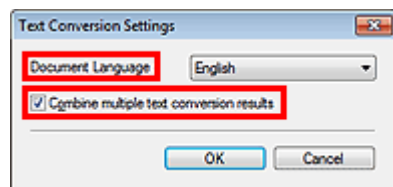

- Jazyk dokumentu (Document Language)
Zadejte jazyk v závislosti na jazyce dokumentu, který má být skenován. Do Poznámkového bloku lze převést pouze texty napsané v jazycích, které lze vybrat na kartě Jazyk dokumentu (Document Language).
- Kombinovat výsledky několika převodů textu (Combine multiple text conversion results)
Skenujete-li více dokumentů, můžete zaškrtnout toto políčko. Tím budete výsledky převodu (text) shromažďovat do jednoho souboru.
Je-li toto políčko zaškrtnuto, můžete najednou naskenovat až 99 stránek.
Chcete-li jednotlivé výsledky převodu (texty) zobrazovat v oddělených souborech, zrušte zaškrtnutí tohoto políčka.
Není-li toto políčko zaškrtnuto, můžete najednou naskenovat až 10 stránek.

Průvodce pro pokročilé uživatele

Průvodce pro pokročilé uživatele > Skenování > Skenování z přiloženého aplikačního softwaru > Obrazovky programu MP Navigator EX > Karta Nastavení tlačítek skeneru (Scanner Button Settings) (uložení do počítače)

S707

MP Navigator EX

Karta Nastavení tlačítek skeneru (Scanner Button Settings) (uložení do počítače)

Na kartě Nastavení tlačítek skeneru (Scanner Button Settings) lze určit způsob reakce na příkazy při skenování pomocí ovládacího panelu zařízení.

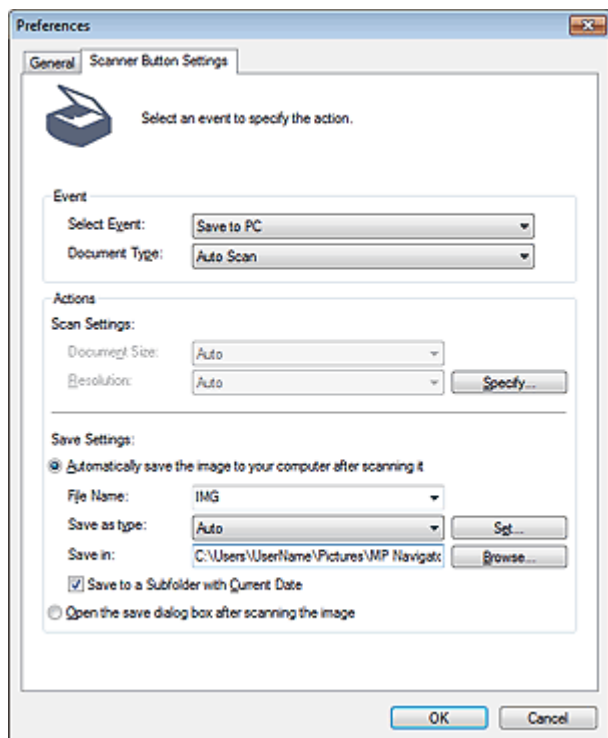

Událost (Event)

- **Vybrat událost (Select Event)**
Je nastavena hodnota Uložit do počítače (Save to PC).
- **Typ dokumentu (Document Type)**
Je nastavena možnost Automatické skenování (Auto Scan).

Akce (Actions)

Nastavení skenování (Scan Settings)

- **Velikost dokumentu (Document Size)**
Tato možnost je nastavena automaticky.
- **Rozlišení (Resolution)**
Tato možnost je nastavena automaticky.
- **Zadat... (Specify...)**
Vyberte, zda chcete použít vhodné opravy podle typu dokumentu.
➔ Dialogové okno Nastavení skenování (Scan Settings) (nastavení tlačítek skeneru)

Uložit nastavení (Save Settings)

- **Automaticky uložit obraz do počítače po jeho naskenování (Automatically save the image to your computer after scanning it)**

Vyberte tuto možnost, pokud chcete obrazy po naskenování ukládat do počítače tak, jak bylo zadáno. Zobrazí se nastavení Název souboru (File Name), Uložit jako (Save as type) a Uložit do (Save in).

► Důležité

- Pokud vyberete tuto funkci, nebudete moci nastavit hesla pro soubory PDF.

- **Název souboru (File Name)**

Zadejte název souboru pro obraz, který chcete uložit. Maximální délka je 64 znaků.

- **Uložit jako (Save as type)**

Vyberte typ souboru, který se má použít při ukládání naskenovaného obrazu. Vyberte možnost Automaticky (Auto), JPEG/Exif nebo TIFF.

► Důležité

- Je-li v poli Uložit jako (Save as type) vybrána možnost Automaticky (Auto), formát souboru se může lišit v závislosti na tom, jak umístíte dokument. Podrobné informace o umístění dokumentů naleznete v tématu „ [Umístění dokumentů](#)“.

📖 Poznámka

- Je-li vybrána možnost Automaticky (Auto), jsou soubory podle typu dokumentu ukládány v následujících formátech.
Fotografie, pohlednice, disky BD, DVD nebo CD a vizitky: JPEG
Časopisy, noviny a textové dokumenty: PDF
Formát souboru lze změnit v nabídce Nastavit... (Set...).

- **Nastavit... (Set...)**

Je-li možnost Uložit jako (Save as type) nastavena na hodnotu Automaticky (Auto)

Otevře se dialogové okno Nastavení automatického ukládání (Auto Save Settings), ve kterém můžete zadat formát souboru a upřesnit další nastavení ukládání. Vyberte formát souborů, které jsou rozpoznány jako dokumenty, a souborů, které jsou rozpoznány jako fotografie.

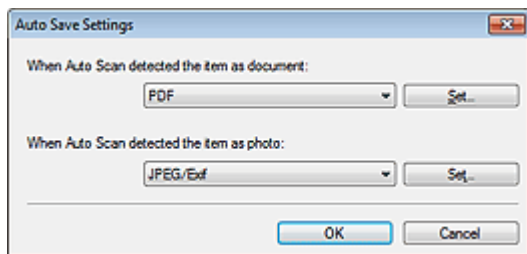

- **Pokud je vybrána možnost JPEG/Exif**

Klepněte na příkaz Nastavit... (Set...) a určete typ komprese souborů ve formátu JPEG. Vyberte možnost Vysoké (nízká komprese) (High(Low Compression)), Standardní (Standard) nebo Nízké (vysoká komprese) (Low(High Compression)).

- **Pokud je vybrána možnost PDF**

Klepněte na příkaz Nastavit... (Set...) a upřesněte nastavení vytváření souborů PDF. Podrobnosti naleznete v tématu „[Dialogové okno Nastavení PDF \(PDF Settings\)](#)“.

Je-li možnost Uložit jako (Save as type) nastavena na hodnotu JPEG/Exif

Můžete zadat typ komprese souborů ve formátu JPEG. Vyberte možnost Vysoké (nízká komprese) (High(Low Compression)), Standardní (Standard) nebo Nízké (vysoká komprese) (Low(High Compression)).

- **Uložit do (Save in)**

Zobrazí složku pro ukládání naskenovaných obrazů. Chcete-li složku změnit, klepněte na tlačítko

Procházet... (Browse...) a zadejte jinou složku.

Ve výchozím nastavení jsou naskenované obrazy ukládány do následujících složek.

Windows 7: složka MP Navigator EX ve složce Obrázky (My Pictures)

Windows Vista: složka MP Navigator EX ve složce Obrázky (Pictures)

Windows XP: složka MP Navigator EX ve složce Obrázky (My Pictures)

- **Uložit do podsložky s aktuálním datem (Save to a Subfolder with Current Date)**

Pomocí tohoto pole vytvoříte ve složce určené nastavením Uložit do (Save in) podsložku s aktuálním datem, do které budou uloženy skenované soubory. Bude vytvořena podsložka s názvem typu „2010_01_01“ (Rok_Měsíc_Den).

Není-li zaškrtnuto toto políčko, budou soubory uloženy přímo do složky určené v příkazu Uložit do (Save in).

- **Po naskenování obrazu otevřít dialogové okno pro uložení (Open the save dialog box after scanning the image)**

Vyberte-li tuto možnost, otevře se po naskenování obrazu dialogové okno pro uložení, ve kterém zadejte nastavení uložení, jako je cílová složka, název souboru a informace Exif.

➡ [Dialogové okno Uložit \(Save\)](#)

Poznámka

- Chcete-li nastavit hesla pro soubory PDF, vyberte možnost Po naskenování obrazu otevřít dialogové okno pro uložení (Open the save dialog box after scanning the image). Po skenování lze v dialogovém okně Uložit jako soubor PDF (Save as PDF file) nastavit hesla.

➡ [Nastavení hesel pro soubory PDF](#)

[Začátek stránky](#) ↕

Průvodce pro pokročilé uživatele

Průvodce pro pokročilé uživatele > Skenování > Skenování z přiloženého aplikačního softwaru > Obrazovky programu MP Navigator EX > Dialogové okno Nastavení skenování (Scan Settings) (nastavení tlačítek skeneru)

S743

MP Navigator EX

Dialogové okno Nastavení skenování (Scan Settings) (nastavení tlačítek skeneru)

Dialogové okno Nastavení skenování (Scan Settings) se zobrazí po klepnutí na tlačítko Zadat... (Specify...) na kartě Nastavení tlačítek skeneru (Scanner Button Settings) v dialogovém okně Předvolby (Preferences).

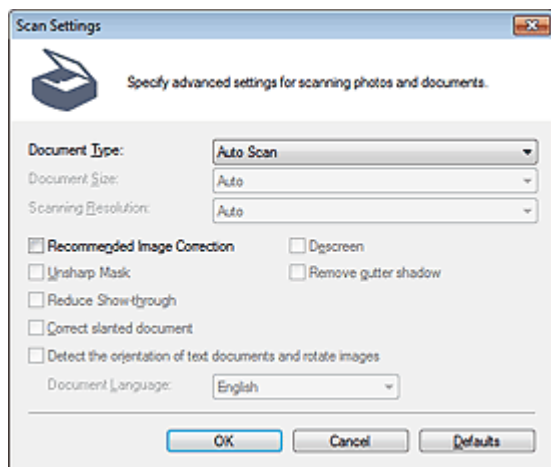

- **Typ dokumentu (Document Type)**

Je nastavena možnost Automatické skenování (Auto Scan).

► Důležité

- Dokumenty umístěte správně podle typu skenovaného dokumentu. V opačném případě se dokument nemusí naskenovat správně. Podrobné informace o umístění dokumentů naleznete v tématu „[Umístění dokumentů](#)“.

- **Doporučená oprava obrazu (Recommended Image Correction)**

Toto políčko zaškrtněte, pokud chcete použít automatické opravy podle typu dokumentu.

► Důležité

- Je-li zaškrtnuto toto políčko, lze soubory ukládat pouze ve formátu JPEG/Exif nebo PDF.
- Je-li zaškrtnuto toto políčko, může skenování trvat déle než obvykle.
- V důsledku použití oprav se může barevný tón lišit od zdrojového obrazu. V takovém případě zrušte zaškrtnutí políčka a spusťte skenování.

- **Výchozí (Defaults)**

Obnoví výchozí nastavení.

[Začátek stránky](#) ↕

Průvodce pro pokročilé uživatele

Průvodce pro pokročilé uživatele > Skenování > Skenování z přiloženého aplikačního softwaru > Dodatek: Otevírání jiných souborů než naskenovaných obrazů

S011

MP Navigator EX

Dodatek: Otevírání jiných souborů než naskenovaných obrazů

Pomocí programu MP Navigator EX lze kromě naskenovaných obrazů uložit nebo vytisknout i jiné soubory.

- **Použití obrazů uložených v počítači**
 - ➔ Otevření obrazů uložených v počítači

[Začátek stránky](#) ↕

Průvodce pro pokročilé uživatele

Průvodce pro pokročilé uživatele > Skenování > Skenování z přiloženého aplikačního softwaru > Dodatek: Otevírání jiných souborů než naskenovaných obrazů > Otevření obrazů uložených v počítači

S507

MP Navigator EX

Otevření obrazů uložených v počítači

Pomocí programu MP Navigator EX můžete otevřít obrazy uložené v počítači a vytisknout je nebo připojit k e-mailu. Lze je také upravit pomocí aplikace, která je dodávána se zařízením.

1. Spustíte program MP Navigator EX o otevřete obrazovku režimu procházení.

➔ Spuštění programu MP Navigator EX

2. Na obrazovce režimu procházení vyberte položku Zobr a použít (View & Use) a klepněte na jednu z možností Můj panel (Nasken. a import. obrazy) (My Box (Scanned/Imported Images)), Určit složku (Specify Folder) nebo Naposledy uložené obrazy (Recently Saved Images).

Možnost Můj panel (Nasken. a import. obrazy) (My Box (Scanned/Imported Images)) vyberte, pokud chcete otevřít obrazy uložené ve složce Můj panel (Nasken. a import. obrazy) (My Box (Scanned/Imported Images)), možnost Určit složku (Specify Folder) vyberte, chcete-li otevřít obrazy uložené v určité složce, a možnost Naposledy uložené obrazy (Recently Saved Images) vyberte, chcete-li otevřít naposledy uložené obrazy.

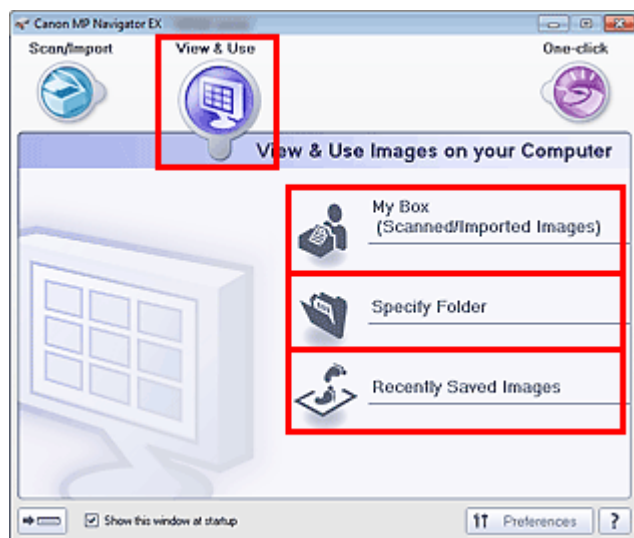

Poznámka

- Není-li zaškrtnuto políčko Zobrazit toto okno při spuštění (Show this window at startup), zobrazí se poslední použitá obrazovka. Zobrazí-li se okno Sken/Import (Scan/Import), klepněte na ikonu  (Zobr a použít) v levé horní části obrazovky. Otevře se okno Zobr a použít (View & Use).
- Další informace o kartě Zobrazit a použít obrazy v počítači (View & Use Images on your Computer) naleznete v části „Karta Zobrazit a použít obrazy v počítači (View & Use Images on your Computer)“.

3. Klepněte na složku obsahující obrazy, které chcete otevřít.

V okně miniatur se zobrazí miniatury obrazů uložených ve složce.

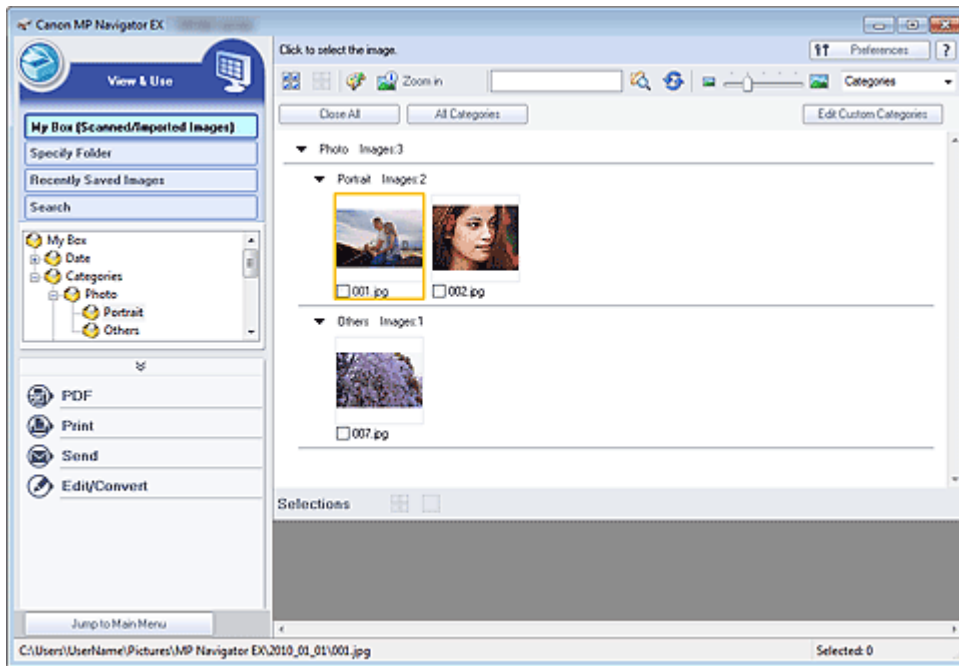

4. Vyberte obrázky, které chcete použít, a potom vyberte, co s nimi chcete udělat.

Podrobnosti o použití obrázků viz následující části.

➔ Vytváření a úprava souborů PDF

➔ Tisk dokumentů

➔ Tisk fotografií

➔ Odesílání e-mailem

➔ Úprava souborů

Začátek stránky ↕

Průvodce pro pokročilé uživatele

Průvodce pro pokročilé uživatele > Skenování > Skenování z jiného aplikačního softwaru

Skenování z jiného aplikačního softwaru

- ➔ Informace o programu ScanGear (ovladač skeneru)
- ➔ Skenování s rozšířeným nastavením v programu ScanGear (ovladač skeneru)
- ➔ Úpravy obrazů a nastavení barev pomocí programu ScanGear (ovladač skeneru)
- ➔ Obrazovky programu ScanGear (ovladač skeneru)
- ➔ Dodatek: Užitečné informace o skenování

[Začátek stránky ↕](#)

Průvodce pro pokročilé uživatele

Průvodce pro pokročilé uživatele > Skenování > Skenování z jiného aplikačního softwaru > Informace o programu ScanGear (ovladač skeneru)

S201



Informace o programu ScanGear (ovladač skeneru)

Program ScanGear (ovladač skeneru) je software potřebný ke skenování dokumentů. Umožňuje určit výslednou velikost a provést opravy obrazu při skenování dokumentů.

Program ScanGear lze spustit z programu MP Navigator EX nebo z jiné aplikace, která je kompatibilní se standardním rozhraním TWAIN. (Program ScanGear je ovladač kompatibilní s rozhraním TWAIN.)

Možnosti použití tohoto softwaru

Pomocí tohoto softwaru lze zobrazit náhled výsledků skenování nebo nastavit typ dokumentu, výstupní velikost atd. během skenování. Je užitečný v případě, že chcete skenovat v určitém barevném tónu, protože umožňuje před skenováním použít různé opravy a nastavení jasu, kontrastu atd.

Obrazovky

Program nabízí tři režimy: základní režim, rozšířený režim a režim automatického skenování.

Režimy se přepínají klepnutím na odpovídající kartu režimu v pravém horním rohu dialogového okna.

Basic Mode Advanced Mode Auto Scan Mode

Poznámka

- Program ScanGear se spouští v posledním použitém režimu.
- Při přepnutí režimu není zachováno nastavení.

Základní režim

Na kartě Základní režim (Basic Mode) lze snadno skenovat podle následujících tří zobrazených kroků (

1, 2 a 3).

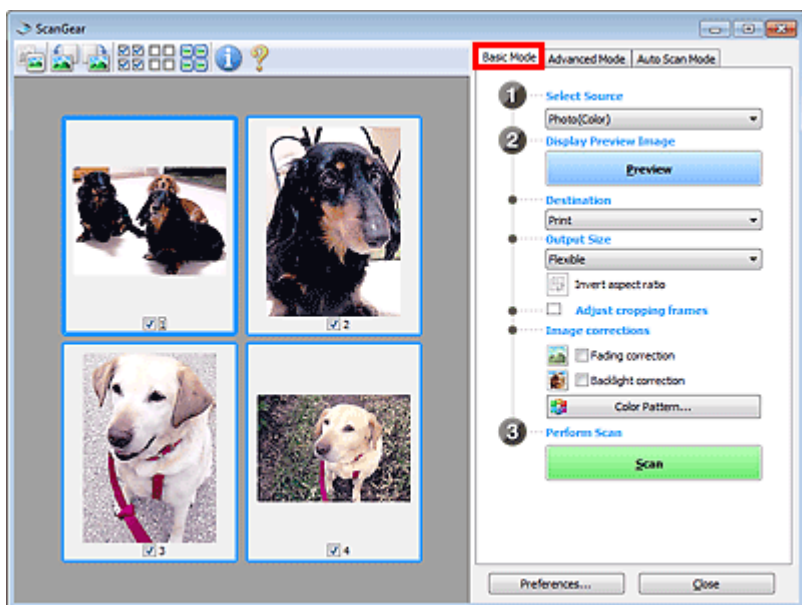

Rozšířený režim

V režimu Rozšíř. režim (Advanced Mode) můžete při skenování zadat režim barev, výstupní rozlišení, jas obrázku, barevný tón atd.

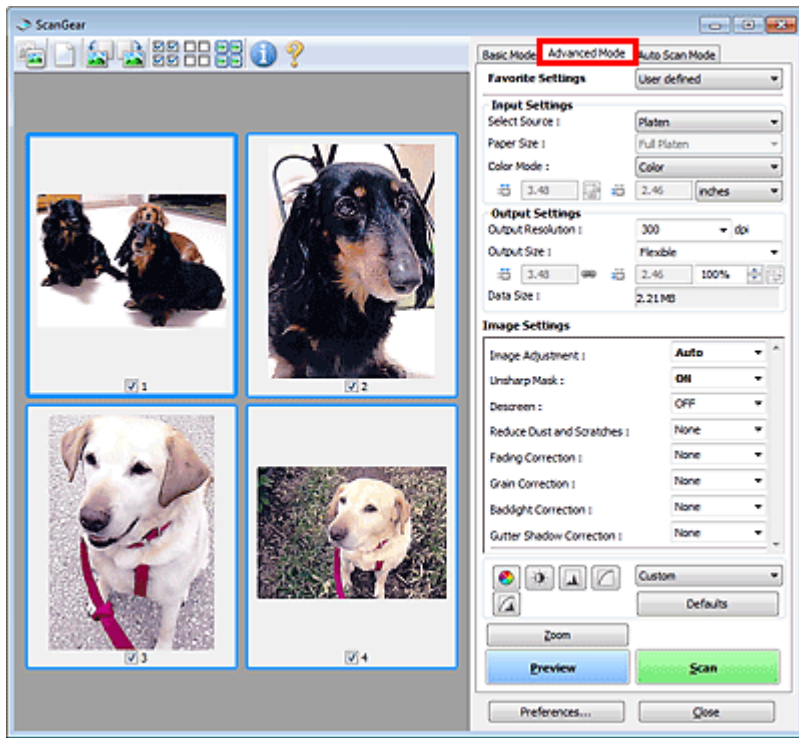

Režim automatického skenování

Karta Režim automatického skenování (Auto Scan Mode) umožňuje snadné skenování – stačí umístit dokument na sklo skeneru a klepnout na tlačítko Skenovat (Scan).

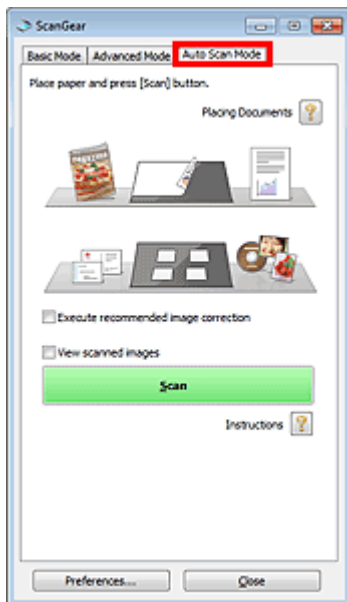

Průvodce pro pokročilé uživatele

Průvodce pro pokročilé uživatele > Skenování > Skenování z jiného aplikačního softwaru > Skenování s rozšířeným nastavením v programu ScanGear (ovladač skeneru)

S200

ScanGear

Skenování s rozšířeným nastavením v programu ScanGear (ovladač skeneru)

- **Spuštění programu ScanGear (ovladač skeneru)**
 - ➔ Spuštění programu ScanGear (ovladač skeneru)
- **Skenování dokumentů po provedení jednoduchých oprav obrazu**
 - ➔ Skenování v základním režimu
- **Skenování dokumentů po provedení rozšířených oprav obrazu a nastavení jasů nebo barvy**
 - ➔ Skenování v rozšířeném režimu
- **Skenování s jednoduchou operací**
 - ➔ Skenování v režimu automatického skenování
- **Skenování více dokumentů současně po provedení oprav obrazu a nastavení barvy**
 - ➔ Skenování většího počtu dokumentů současně pomocí programu ScanGear (ovladač skeneru)

[Začátek stránky](#) ↕

Průvodce pro pokročilé uživatele

Průvodce pro pokročilé uživatele > Skenování > Skenování z jiného aplikačního softwaru > Skenování s rozšířeným nastavením v programu ScanGear (ovladač skeneru) > Spuštění programu ScanGear (ovladač skeneru)

S202

ScanGear

Spuštění programu ScanGear (ovladač skeneru)

Program ScanGear (ovladač skeneru) umožňuje při skenování provést opravy obrazu a nastavení barev. Program ScanGear lze spustit z programu MP Navigator EX nebo z jiné aplikace.

Spuštění z programu MP Navigator EX

Obrazovka režimu procházení

Tímto postupem lze spustit program ScanGear z obrazovky režimu procházení programu MP Navigator EX.

1. Spustíte program MP Navigator EX o otevřete obrazovku režimu procházení.
➔ Spuštění programu MP Navigator EX
2. Na obrazovce Sken/Import (Scan/Import) klepněte na položku Foto/dokumenty (sklo skeneru) (Photos/Documents (Platen)).
Otevře se okno Sken/Import (Scan/Import).
3. Zaškrtněte políčko Použít ovladač skeneru (Use the scanner driver) a pak klepněte na tlačítko Otevřete ovladač skeneru (Open Scanner Driver).

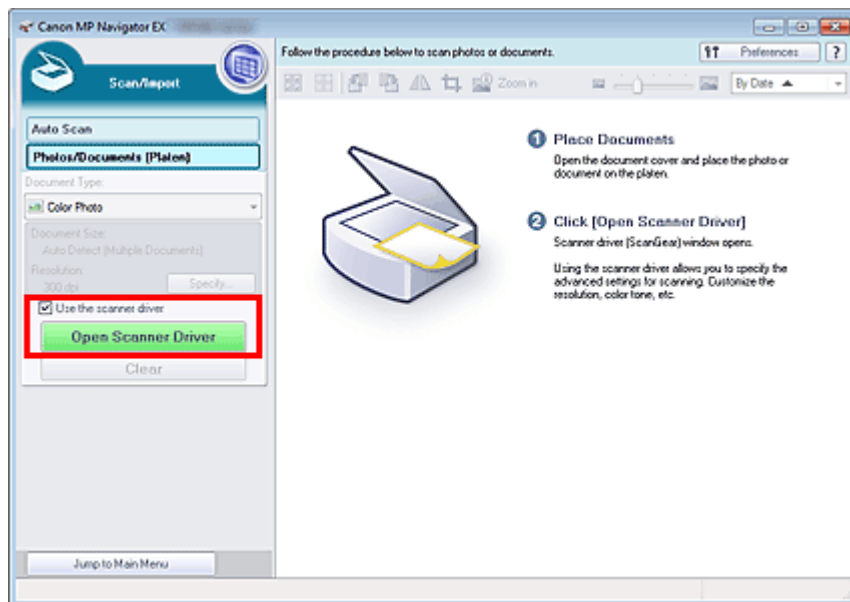

Zobrazí se obrazovka programu ScanGear.

Obrazovka režimu rychlé volby

Tímto postupem lze spustit program ScanGear z obrazovky režimu rychlé volby programu MP Navigator EX.

1. Spustíte program MP Navigator EX o otevřete obrazovku režimu rychlé volby.
➔ Spuštění programu MP Navigator EX

2. Klepněte na odpovídající ikonu.
Zobrazí se příslušné dialogové okno.
3. Zaškrtněte políčko Použití ovladač skeneru (Use the scanner driver) v části Nastavení skenování (Scan Settings) a pak klepněte na tlačítko Skenovat (Scan).

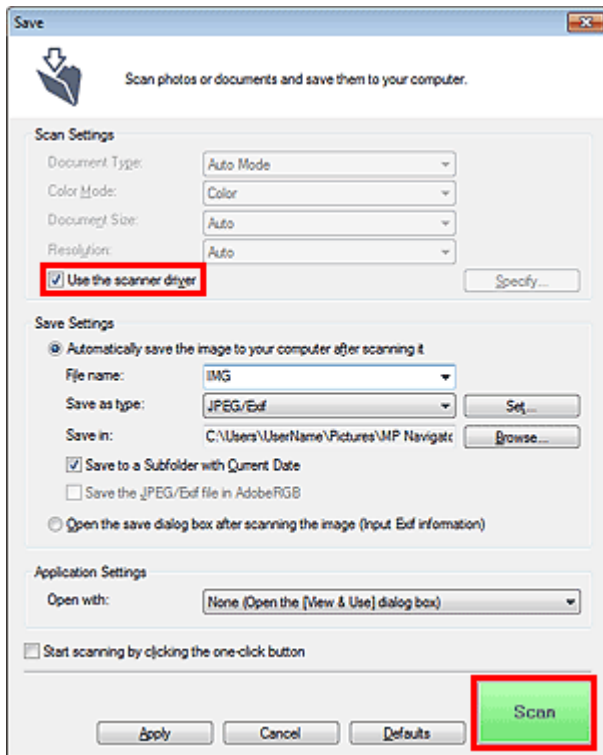

Zobrazí se obrazovka programu ScanGear.

► Důležité

- Políčko Použití ovladač skeneru (Use the scanner driver) se nezobrazuje v dialogovém okně Automatické skenování (Auto Scan) nebo PDF.

Spuštění z aplikace

Tímto postupem (příklad) lze spustit program ScanGear z aplikace.

Postup se liší v závislosti na používané aplikaci. Podrobnosti naleznete v příručce k aplikaci.

1. Spustíte aplikaci.
2. V nabídce Soubor (File) aplikace vyberte příkaz Vybrat zdroj (Select Source) a vyberte příslušné zařízení.
3. Vyberte příkaz pro skenování dokumentu (Sken/Import (Scan/Import), Načíst obrázek (Acquire image) atd.).

Zobrazí se obrazovka programu ScanGear.

Průvodce pro pokročilé uživatele

Průvodce pro pokročilé uživatele > Skenování > Skenování z jiného aplikačního softwaru > Skenování s rozšířeným nastavením v programu ScanGear (ovladač skeneru) > Skenování v základním režimu

S203



Skenování v základním režimu

Na kartě Základní režim (Basic Mode) lze snadno skenovat podle následujících zobrazených kroků.

Tato část popisuje způsob skenování jednoho dokumentu.

Informace o skenování více dokumentů současně naleznete v části [Skenování většího počtu dokumentů současně pomocí programu ScanGear \(ovladač skeneru\)](#) .

Důležité

- Následující typy dokumentů nemusí být oříznuty správně. V takovém případě přepněte klepnutím na



ikonu (Miniatura) na panelu nástrojů do zobrazení celého snímku a spusťte skenování.

- Fotografie s bělavým okrajem
- Dokumenty vytištěné na bílém papíře, ručně psané texty, vizitky atd.
- Tenké dokumenty
- Silné dokumenty
- Následující typy dokumentů nelze oříznout správně.
 - Dokumenty menší než 3 cm (1,18 palce)
 - Fotografie jiné než obdélníkové

- Položte dokument na sklo skeneru a spusťte program ScanGear (ovladač skeneru).

➔ Umístění dokumentů

➔ Spuštění programu ScanGear (ovladač skeneru)

- Nastavte hodnotu pole Vybrat zdroj (Select Source) podle dokumentu umístěného na sklo skeneru.

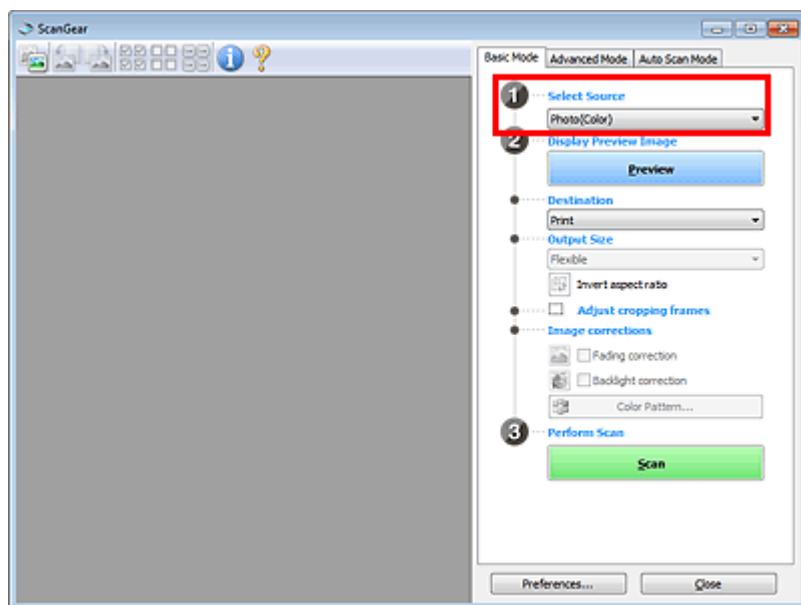

Poznámka

- Chcete-li skenovat časopisy obsahující velké množství barevných fotografií, vyberte možnost Časopis (barevný) (Magazine(Color)).

3. Klepněte na tlačítko Náhled (Preview).

V oblasti náhledu se zobrazí náhled obrazu.

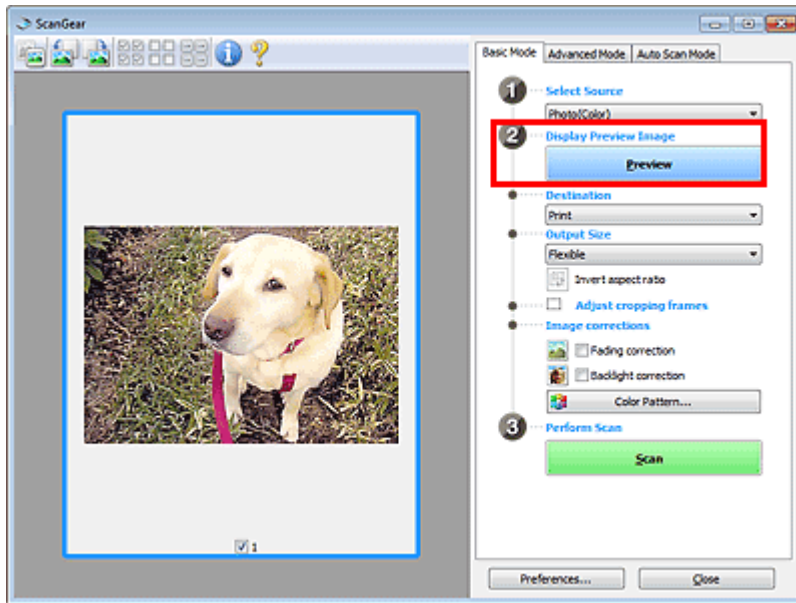
**Poznámka**

- Barvy jsou upraveny na základě typu dokumentu, který byl zvolen v nastavení Vybrat zdroj (Select Source).

4. Nastavte Cílové umístění (Destination).**5.** Nastavte Výstupní velikost (Output Size).

Možnosti výstupní velikosti se mohou lišit v závislosti na položce vybrané v nastavení Cílové umístění (Destination).

6. Upravte podle potřeby oblast skenování (rámeček oříznutí).

Upravte v náhledu velikost a umístění rámce pro oříznutí (oblasti skenování).

➔ Úpravy rámce pro oříznutí

7. Nastavte možnost Opravy obrazu (Image corrections) požadovaným způsobem.**8.** Klepněte na tlačítko Skenovat (Scan).

Spustí se skenování.

Poznámka

- Klepnutím na tlačítko  (Informace) otevřete dialogové okno, ve kterém můžete zkontrolovat aktuální nastavení skenování (typ dokumentu atd.).
 - Chování programu ScanGear po dokončení skenování lze nastavit v oblasti Stav dialogového okna ScanGear po skenování (Status of ScanGear dialog after scanning) na kartě Skenovat (Scan) v dialogovém okně Předvolby (Preferences).
- ➔ Karta Skenovat (Scan)

Příbuzné téma

► Karta Základní režim (Basic Mode)

Průvodce pro pokročilé uživatele

Průvodce pro pokročilé uživatele > Skenování > Skenování z jiného aplikačního softwaru > Skenování s rozšířeným nastavením v programu ScanGear (ovladač skeneru) > Skenování v rozšířeném režimu

S205

ScanGear

Skenování v rozšířeném režimu

V režimu Rozšíř. režim (Advanced Mode) můžete při skenování zadat režim barev, výstupní rozlišení, jas obrazu, barevný tón a další možnosti.

Tato část popisuje způsob skenování jednoho dokumentu.

Informace o skenování více dokumentů současně naleznete v části [Skenování většího počtu dokumentů současně pomocí programu ScanGear \(ovladač skeneru\)](#) .

► Důležité

- Následující typy dokumentů nemusí být oříznuty správně. V takovém případě přepněte klepnutím na

ikonu  (Miniatura) na panelu nástrojů do zobrazení celého snímku a spusťte skenování.

- Fotografie s bělavým okrajem
- Dokumenty vytištěné na bílém papíře, ručně psané texty, vizitky atd.
- Tenké dokumenty
- Silné dokumenty
- Následující typy dokumentů nelze oříznout správně.
 - Dokumenty menší než 3 cm (1,18 palce)
 - Fotografie jiné než obdélníkové

1. Položte dokument na sklo skeneru a spusťte program ScanGear (ovladač skeneru).

- ➔ Umístění dokumentů
- ➔ Spuštění programu ScanGear (ovladač skeneru)

2. Klepněte na kartu Rozšíř. režim (Advanced Mode).

Zobrazí se karta Rozšíř. režim (Advanced Mode).

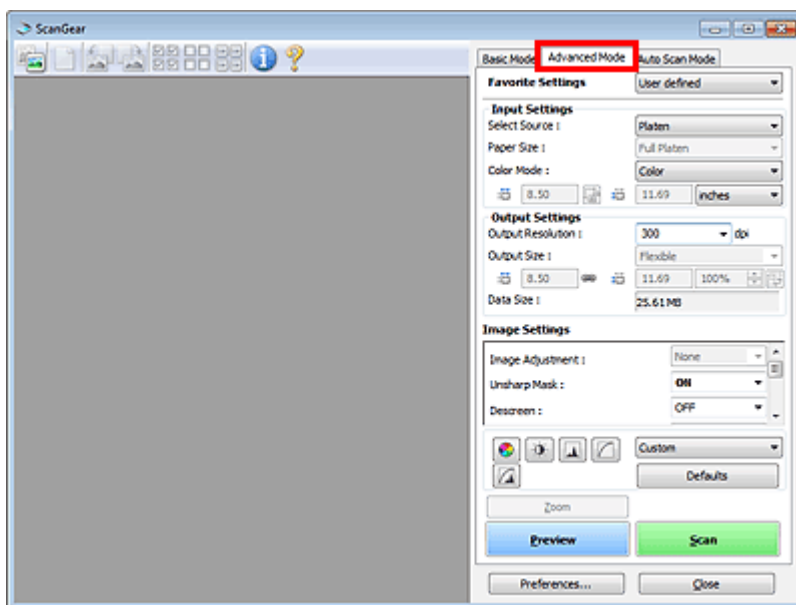

Poznámka

- Při přepnutí režimu není zachováno nastavení.

3. Nastavte položku Nastavení vstupu (Input Settings).

➔ [Nastavení vstupu \(Input Settings\)](#)

4. Klepněte na tlačítko Náhled (Preview).

V oblasti náhledu se zobrazí náhled obrazu.

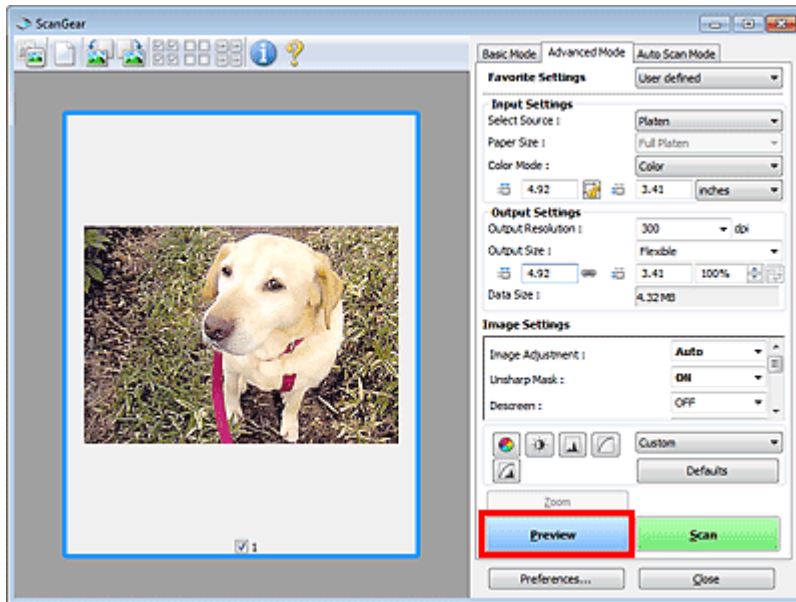

Poznámka

- Skenujete-li bez náhledu, bude aktivní funkce snížení průhlednosti dokumentu. Tato funkce je vhodná pro skenování časopisů. Při skenování fotografií se však může vlivem funkce snížení průhlednosti dokumentu lišit barevný tón od zdroje. V takovém případě použijte nejdříve náhled.

5. Nastavte položku Nastavení výstupu (Output Settings).

➔ [Nastavení výstupu \(Output Settings\)](#)

6. Upravte požadovaným způsobem rámeček pro oříznutí (oblast skenování), opravte obrázek a upravte barvy.

➔ [Úpravy rámečku pro oříznutí](#)

➔ [Nastavení obrazu \(Image Settings\)](#)

➔ [Tlačítka pro úpravy barev](#)

7. Klepněte na tlačítko Skenovat (Scan).

Spustí se skenování.

Poznámka

- Klepnutím na tlačítko  (Informace) otevřete dialogové okno, ve kterém můžete zkontrolovat aktuální nastavení skenování (typ dokumentu atd.).
- Chování programu ScanGear po dokončení skenování lze nastavit v oblasti Stav dialogového okna ScanGear po skenování (Status of ScanGear dialog after scanning) na kartě Skenovat (Scan) v dialogovém okně Předvolby (Preferences).
➔ [Karta Skenovat \(Scan\)](#)

Příbuzné téma

► [Karta Rozšíř. režim \(Advanced Mode\)](#)

Průvodce pro pokročilé uživatele

Průvodce pro pokročilé uživatele > Skenování > Skenování z jiného aplikačního softwaru > Skenování s rozšířeným nastavením v programu ScanGear (ovladač skeneru) > Skenování v režimu automatického skenování

S207

ScanGear

Skenování v režimu automatického skenování

Karta Režim automatického skenování (Auto Scan Mode) umožňuje snadné skenování pomocí automatického rozpoznání typu dokumentu umístěného na sklo skeneru.

Důležité

- Podporovány jsou následující typy dokumentů: fotografie, pohlednice, vizitky, časopisy, noviny, textové dokumenty a disky BD, DVD a CD. Při skenování jiných dokumentů nastavte typ dokumentu na kartě Základní režim (Basic Mode) nebo Rozšíř. režim (Advanced Mode).
 - ➔ Skenování v základním režimu
 - ➔ Skenování v rozšířeném režimu

1. Položte dokument na sklo skeneru a spusťte program ScanGear (ovladač skeneru).

- ➔ Umístění dokumentů
- ➔ Spuštění programu ScanGear (ovladač skeneru)

2. Klepněte na kartu Režim automatického skenování (Auto Scan Mode).

Zobrazí se karta Režim automatického skenování (Auto Scan Mode).

Poznámka

- Chcete-li automaticky použít vhodné opravy podle typu skenovaného dokumentu, zaškrtněte políčko Provést doporučenou opravu obrazu (Execute recommended image correction).

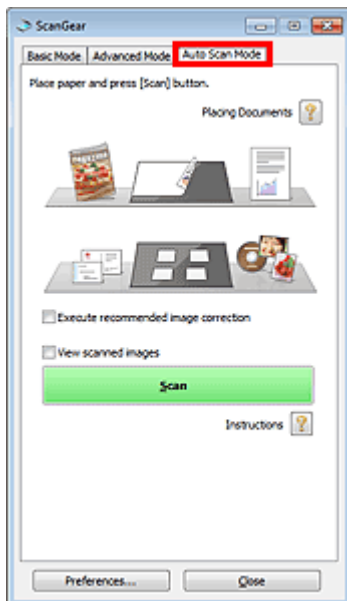

3. Klepněte na tlačítko Skenovat (Scan).

Spustí se skenování.

Poznámka

- Chování programu ScanGear po dokončení skenování lze nastavit v oblasti Stav dialogového okna ScanGear po skenování (Status of ScanGear dialog after scanning) na kartě Skenovat (Scan) v dialogovém okně Předvolby (Preferences).

➡ Karta Skenovat (Scan)

Příbuzné téma

▶ Karta Režim automatického skenování (Auto Scan Mode)

[Začátek stránky ↕](#)

Průvodce pro pokročilé uživatele

Průvodce pro pokročilé uživatele > Skenování > Skenování z jiného aplikačního softwaru > Skenování s rozšířeným nastavením v programu ScanGear (ovladač skeneru) > Skenování většího počtu dokumentů současně pomocí programu ScanGear (ovladač skeneru)

S208



Skenování většího počtu dokumentů současně pomocí programu ScanGear (ovladač skeneru)

Pomocí možností na kartách Základní režim (Basic Mode) a Rozšíř. režim (Advanced Mode) programu ScanGear (ovladač skeneru) můžete skenovat dvě nebo více fotografií (malých dokumentů) na skle skeneru současně.

Tato část popisuje postup při skenování většího počtu dokumentů na kartě Základní režim (Basic Mode).

Důležité

- Chcete-li naskenovat více dokumentů do jednoho obrázku, spusťte skenování v režimu zobrazení celého snímku.
- Následující typy dokumentů nemusí být oříznuty správně. V takovém případě upravte v režimu zobrazení celého snímku rámce pro oříznutí (oblasti skenování) a spusťte skenování.
 - Fotografie s bělavým okrajem
 - Dokumenty vytištěné na bílém papíře, ručně psané texty, vizitky atd.
 - Tenké dokumenty
 - Silné dokumenty
 - ➔ Skenování více dokumentů současně v režimu zobrazení celého snímku
- Následující typy dokumentů nelze oříznout správně.
 - Dokumenty menší než 3 cm (1,18 palce)
 - Fotografie jiné než obdélníkové

Poznámka

- Informace o jednoduchém skenování s automatickou detekcí typu dokumentu naleznete v části [Skenování v režimu automatického skenování](#).
- Více dokumentů současně můžete skenovat také prostřednictvím karty Rozšíř. režim (Advanced Mode). Karta Rozšíř. režim (Advanced Mode) umožňuje provést upřesňující nastavení skenování, např. režim barev, výstupní rozlišení, jas obrazu nebo barevný tón.
- Podrobné informace o kartách Základní režim (Basic Mode) a Rozšíř. režim (Advanced Mode) naleznete v příslušných částech uvedených níže.
 - ➔ Karta Základní režim (Basic Mode)
 - ➔ Karta Rozšíř. režim (Advanced Mode)

1. Položte dokument na sklo skeneru a spusťte program ScanGear.

- ➔ Umístění dokumentů
- ➔ Spuštění programu ScanGear (ovladač skeneru)

2. Nastavte hodnotu pole Vybrat zdroj (Select Source) podle dokumentu umístěného na sklo skeneru.

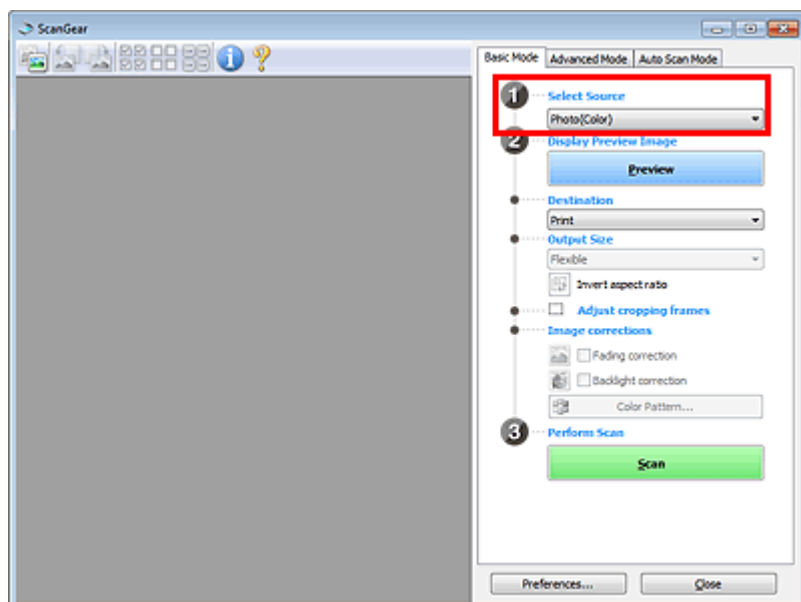

3. Klepněte na tlačítko Náhled (Preview).

V oblasti náhledu se zobrazí miniatury náhledů obrázků. Obrázky jsou automaticky oříznuty (jsou určeny oblasti skenování) podle velikosti dokumentu.

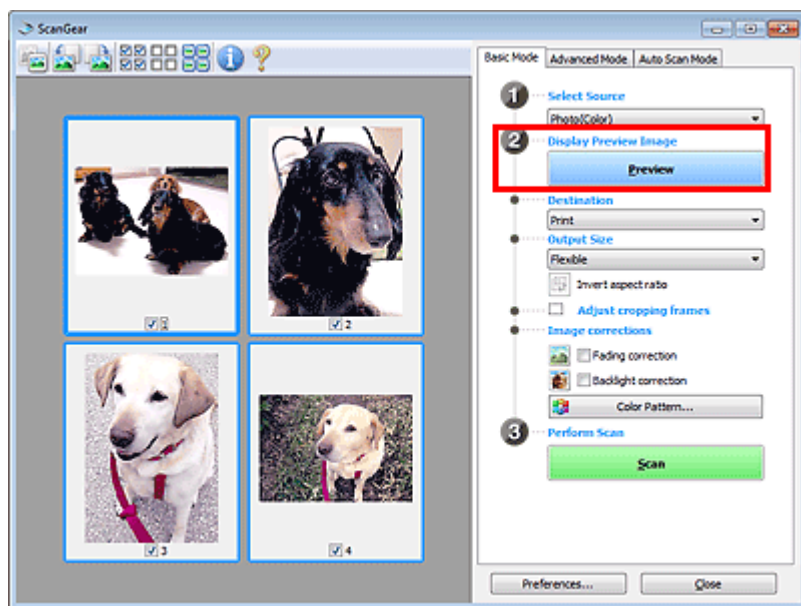

4. Nastavte Cílové umístění (Destination).

5. Nastavte Výstupní velikost (Output Size).

6. Upravte oblasti skenování (rámce pro oříznutí) a v části Opravy obrazu (Image corrections) nastavte požadované opravy.

Poznámka

- Aplikace umožňuje opravu každého obrázku zvlášť. Vyberte snímek, který chcete opravit.
 - V zobrazení miniatur lze pro každý obraz vytvořit pouze jeden rámec pro oříznutí (oblast skenování).
Chcete-li vytvořit více rámců pro oříznutí v rámci jednoho obrázku, spusťte skenování v režimu zobrazení celého snímku.
- ➔ Skenování více dokumentů současně v režimu zobrazení celého snímku

7. Vyberte obrázky, které chcete naskenovat.

Zaškrtněte obrázky, které chcete naskenovat.

8. Klepněte na tlačítko Skenovat (Scan).**Skenování více dokumentů současně v režimu zobrazení celého snímku**

Pokud se miniatury při zobrazení náhledu nezobrazují správně nebo chcete-li naskenovat více dokumentů do jediného obrázku, postupujte následujícím způsobem.

 Poznámka

- Pozice potočených dokumentů nejsou v režimu zobrazení celého snímku upraveny automaticky.

1. Po zobrazení náhledu obrázků klepněte na panelu nástrojů na ikonu  (Miniatura).

Přepněte do režimu zobrazení celého snímku.

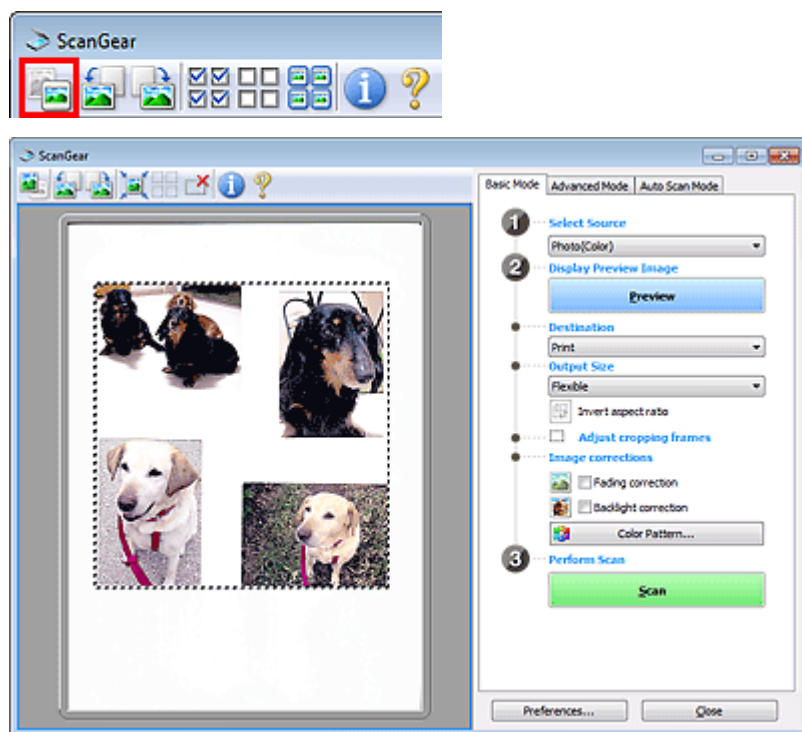
** Poznámka**

- Při zobrazení celého obrázku se ikona změní na  (Celý snímek).

2. Upravte oblasti skenování (rámce pro oříznutí).

Upravte v náhledu velikost a umístění rámce pro oříznutí (oblasti skenování). Lze také vytvořit dva a více rámečků oříznutí.

Pokud oblast není určena, dokument bude naskenován ve velikosti dokumentu (automatické oříznutí). Je-li určena oblast, bude naskenována pouze část v zadané oblasti.

➔ Úpravy rámce pro oříznutí

3. Nastavte Cílové umístění (Destination).**4. Nastavte Výstupní velikost (Output Size).**

5. Nastavte možnost Opravy obrazu (Image corrections) požadovaným způsobem.

6. Klepněte na tlačítko Skenovat (Scan).

Budou naskenovány oblasti zarámované přerušovanými čarami.

Poznámka

- Chování programu ScanGear po dokončení skenování lze nastavit v oblasti Stav dialogového okna ScanGear po skenování (Status of ScanGear dialog after scanning) na kartě Skenovat (Scan) v dialogovém okně Předvolby (Preferences).

➔ [Karta Skenovat \(Scan\)](#)

[Začátek stránky](#)↕

Průvodce pro pokročilé uživatele

Průvodce pro pokročilé uživatele > Skenování > Skenování z jiného aplikačního softwaru > Úpravy obrazů a nastavení barev pomocí programu ScanGear (ovladač skeneru)

S300

ScanGear

Úpravy obrazů a nastavení barev pomocí programu ScanGear (ovladač skeneru)

V následujících odstavcích naleznete tipy a informace o pokročilých technikách skenování týkající se úprav barev, jasu atd.

- **Zaostření rozostřených fotografií, odstranění stop prachu a škrábanců a opravy vybledlých barev**
 - ➔ Opravy obrazu (Zaostřit s maskou, Zeslabit prach a škrábance, Oprava vyblednutí atd.)
- **Náhled a změny barevného tónu celkového obrazu určeného ke skenování**
 - ➔ Úpravy barev pomocí barevného vzorku
- **Rozjasnění barev, které vybledly působením času nebo vyprcháání barev**
 - ➔ Nastavení sytosti a vyvážení barev
- **Úprava obrazů, které jsou příliš tmavé či jasné nebo příliš ploché vlivem nedostatečného kontrastu.**
 - ➔ Nastavení jasu a kontrastu
- **Úprava barevného tónu pomocí histogramu (graf znázorňující distribuci jasu)**
 - ➔ Nastavení histogramu
- **Úprava jasu obrazu pomocí tónové křivky (graf vyvážení jasu)**
 - ➔ Nastavení tónové křivky
- **Zaostření znaků v textových dokumentech nebo potlačení průhlednosti dokumentu**
 - ➔ Nastavení prahové hodnoty

[Začátek stránky](#) ↕

Průvodce pro pokročilé uživatele

Průvodce pro pokročilé uživatele > Skenování > Skenování z jiného aplikačního softwaru > Úpravy obrazů a nastavení barev pomocí programu ScanGear (ovladač skeneru) > Opravy obrazu (Zaostřit s maskou, Zeslabit prach a škrábance, Oprava vyblednutí atd.)

S308

ScanGear

Opravy obrazu (Zaostřit s maskou, Zeslabit prach a škrábance, Oprava vyblednutí atd.)

Funkce Nastavení obrazu (Image Settings) na kartě Rozšíř. režim (Advanced Mode) programu ScanGear (ovladač skeneru) umožňují zdokonalit obrysy předmětů, zeslabit prach a škrábance a opravit vybledlé barvy během skenování obrazů.

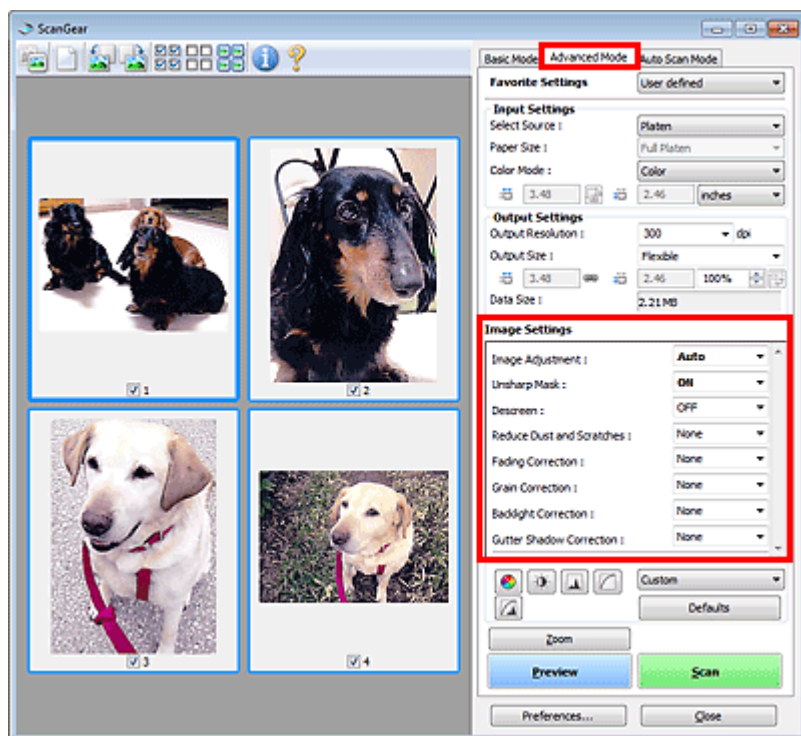

Položky nastavení

Klepněte na tlačítko  (šipka) u příslušné funkce a vyberte z rozevírací nabídky požadovanou položku.

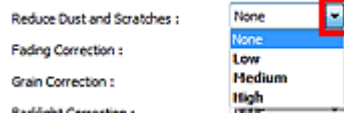

Důležité

- Nepoužívejte tyto funkce na obrazy, kde nejsou vzorky moaré, prach či škrábance nebo vybledlé barvy. Může to negativně ovlivnit barevný odstín.
- V části „Nastavení obrazu (Image Settings)“ jsou uvedeny podrobnosti a upozornění k jednotlivým funkcím.

Poznámka

- Informace o otevření karty Rozšíř. režim (Advanced Mode) programu ScanGear a o skenování naleznete v části [Skenování v rozšířeném režimu](#).

Nastavení jasu a barevného tónu obrazu

V závislosti na typu dokumentu vyberte v poli Nastavení obrazu (Image Adjustment) možnost Automaticky (Auto), Fotografie (Photo), Časopis (Magazine), Noviny (Newspaper) nebo Dokument (Document).

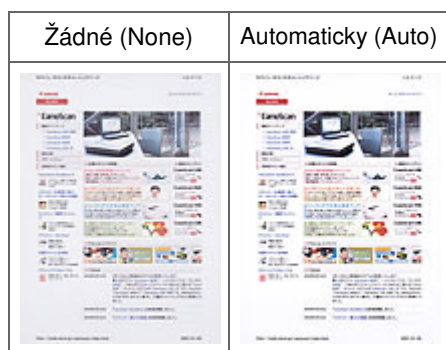

Zaostření mírně rozostřených obrazů

Nastavte funkci Zaostřit s maskou (Unsharp Mask) na možnost ZAPNUTO (ON).



Omezení přechodů a proužků

Nastavte možnost Funkce Descreen (Descreen) na ZAPNUTO (ON).

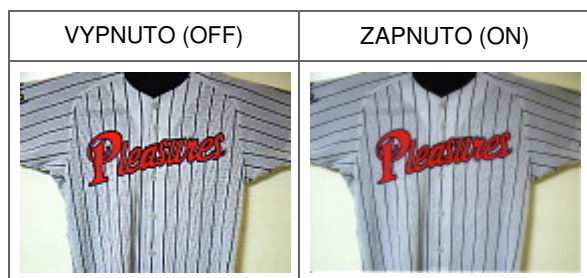

Poznámka

- Tištěné fotografie a obrázky se zobrazují jako soubor drobných teček. „Moaré“ je jev, při kterém se objeví nerovnoměrné přechody nebo proužky při skenování fotografií nebo obrázků vytištěných pomocí polotónového rastru. K odstranění tohoto jevu lze použít možnost Funkce Descreen (Descreen).

Zeslabení prachu a škrábanců

Podle stupně zaprášení nebo poškrábání nastavte funkci Zeslabit prach a škrábance (Reduce Dust and Scratches) na úroveň Nízký (Low), Střední (Medium) či Vysoký (High).

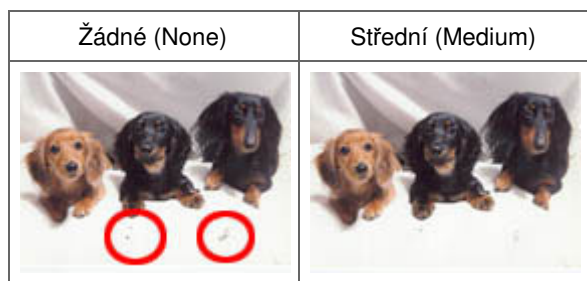

Oprava barev, které vybledly působením času nebo vyprchání barev

Podle stupně vyblednutí nebo vyprchání barev nastavte funkci Oprava vyblednutí (Fading Correction) na úroveň Nízký (Low), Střední (Medium) či Vysoký (High).



Omezení zrnitosti

Podle stupně zrnitosti nastavte funkci Oprava zrnitosti (Grain Correction) na úroveň Nízký (Low), Střední (Medium) či Vysoký (High).



Oprava obrazů v protisvětle

Podle stupně protisvětla nastavte funkci Oprava podsvícení (Backlight Correction) na úroveň Nízký (Low), Střední (Medium) či Vysoký (High).



Oprava stínů mezi stránkami, které vznikají při skenování otevřených brožur

Podle míry stínu nastavte funkci Oprava stínu podél vazby (Gutter Shadow Correction) na úroveň Nízký (Low), Střední (Medium) či Vysoký (High).

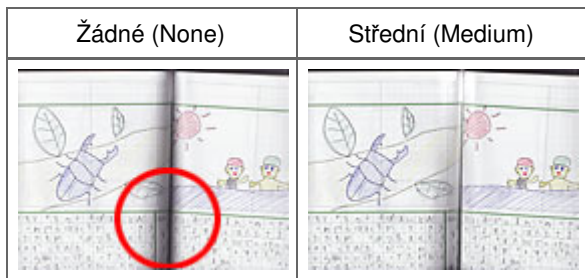

Průvodce pro pokročilé uživatele

Průvodce pro pokročilé uživatele > Skenování > Skenování z jiného aplikačního softwaru > Úpravy obrazů a nastavení barev pomocí programu ScanGear (ovladač skeneru) > Úpravy barev pomocí barevného vzorku

S301

ScanGear

Úpravy barev pomocí barevného vzorku

Pomocí funkce Barevný vzorek na kartě Základní režim (Basic Mode) programu ScanGear (ovladač skeneru) lze zobrazit náhled barevných změn a reprodukovat přirozené barvy.

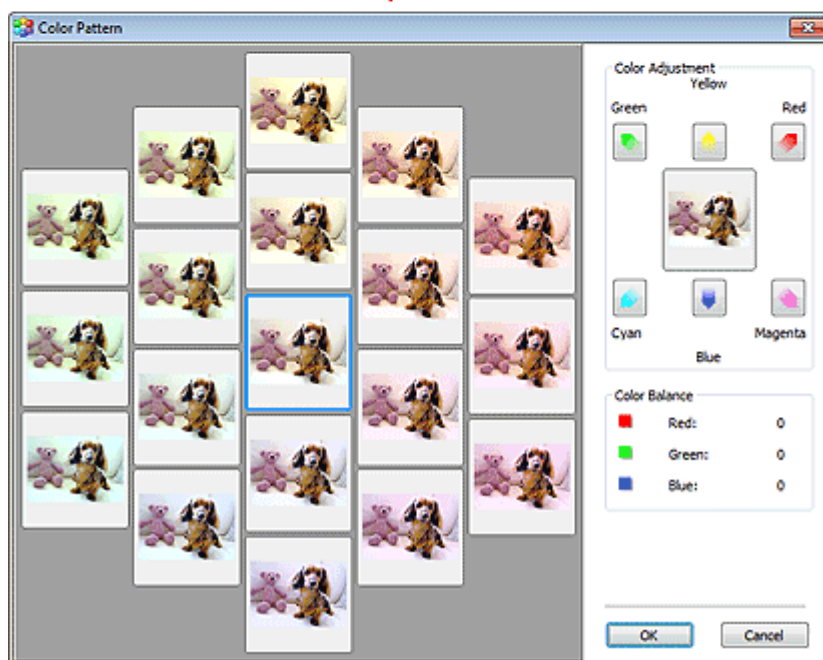
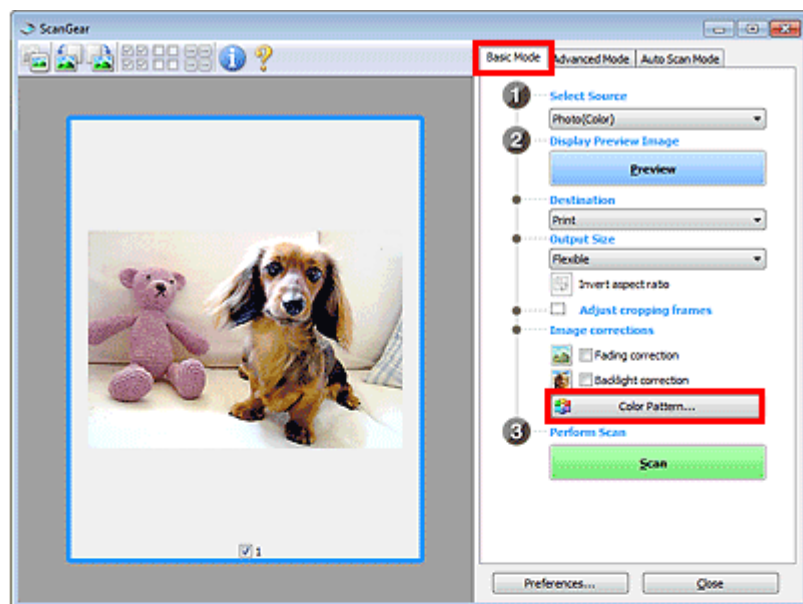

Nastavení barev

Opravte barvy, které vybledly působením času nebo vyprchání barev. Vyprchání barev je úkaz, který vzniká po celé fotografii vlivem počasí nebo silného okolního zabarveného světla.

V rámečku Nastavení barev (Color Adjustment) klepněte na šipku barvy, kterou chcete zdůraznit.

Azurová (cyan) a červená (red), purpurová (magenta) a zelená (green) a žlutá (yellow) a modrá (blue) jsou komplementární dvojice barev (smísením každé dvojice barev vznikne odstín šedé). Přirozené barvy obrazu lze reprodukovat potlačením zobrazené barvy a zesílením komplementární barvy.

Doporučený postup je najít místo obrazu, které má být bílé, a upravit barvy tak, aby skutečně bylo bílé.

Náhled obrazu bude zobrazen uprostřed. Barvy náhledu obrazu se změní tak, jak je upravíte.

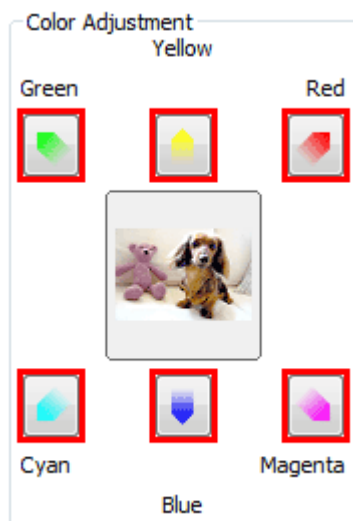

Následuje příklad opravy namodralého obrazu.

Jelikož jsou barvy Modrá (Blue) a Zelená (Green) příliš silné, opravte obraz klepnutím na šipky barev Žlutá (Yellow) a Purpurová (Magenta).



Poznámka

- Úpravy barev se projeví pouze ve skenované oblasti (rámeček pro oříznutí) nebo na snímku vybraném v zobrazení miniatur.
- Více snímků nebo rámečků pro oříznutí můžete vybrat klepnutím při současném stisknutí klávesy Ctrl.
- Barevný tón lze také vybrat z barevného vzoru zobrazeného v levé části obrazovky Barevný vzorek (Color Pattern).
- Pomocí této funkce lze také dodat obrazu určitý odstín. Chcete-li mu dodat teplý odstín, přidejte purpurovou barvu, nebo přidejte modrou, chcete-li dosáhnout chladného odstínu.

Průvodce pro pokročilé uživatele

Průvodce pro pokročilé uživatele > Skenování > Skenování z jiného aplikačního softwaru > Úpravy obrazů a nastavení barev pomocí programu ScanGear (ovladač skeneru) > Nastavení sytosti a vyvážení barev

S303

ScanGear

Nastavení sytosti a vyvážení barev

Na kartě Rozšíř. režim (Advanced Mode) programu ScanGear (ovladač skeneru) klepněte na tlačítko



(Sytost a vyvážení barev).

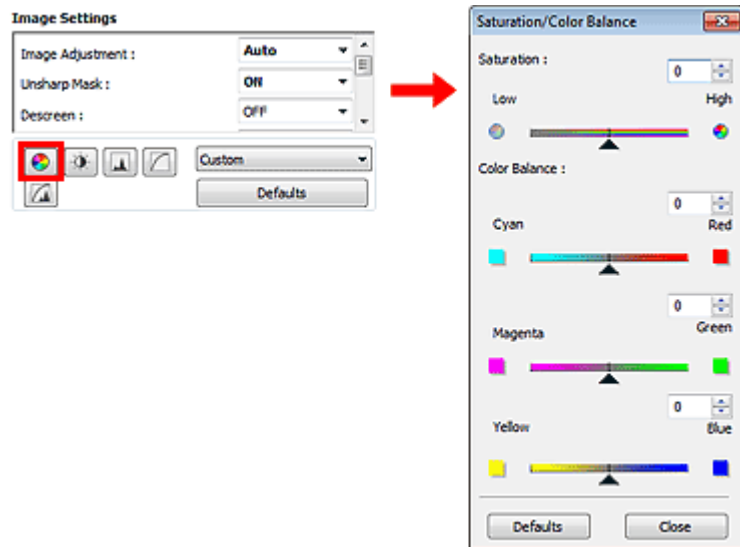

Poznámka

- Původní nastavení v aktuálním okně vrátíte klepnutím na tlačítko Výchozí (Defaults).

Sytost

Slouží k úpravě sytosti (živosti) obrazu. Lze ji použít například k rozjasnění barev, které vbledly působením času.

Posunutím jezdcce ▲ (jezdec) atributu Sytost (Saturation) doleva se sytost sníží (obraz bude tmavší), posunutím doprava se sytost zvýší (obraz bude jasnější). Lze také zadat hodnotu v rozmezí od -127 do 127.

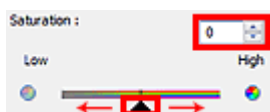

Poznámka

- Zvýšíte-li sytost příliš, může se ztratit přirozený tón původního obrazu.

Vyvážení barev

Slouží k úpravě obrazů, jejichž barvy vyprchaly. Vyprchání barev je úkaz, který vzniká po celé fotografii vlivem počasí nebo silného okolního zabarveného světla.

Posunutím jezdce ▲ (jezdec) u atributu Vyvážení barev (Color Balance) doleva nebo doprava dojde ke zvýraznění příslušné barvy.

Azurová a Červená

Purpurová a Zelená

Žlutá a Modrá

Jedná se o komplementární dvojice barev (smísením každé dvojice barev vznikne odstín šedé).

Přirozené barvy obrazu lze reprodukovat potlačením zobrazené barvy a zesílením komplementární barvy.

Obvykle bývá obtížné dosáhnout celkové korekce obrazu úpravou jediné dvojice barev. Doporučený postup je najít místo obrazu, které má být bílé, a upravit všechny tři dvojice barev tak, aby místo skutečně bylo bílé.

Lze také zadat hodnotu v rozmezí od -127 do 127.

Níže je příklad obrazu, ve kterém byla provedena úprava dvojice barev „Azurová a Červená“.



[Začátek stránky](#)

Průvodce pro pokročilé uživatele

Průvodce pro pokročilé uživatele > Skenování > Skenování z jiného aplikačního softwaru > Úpravy obrazů a nastavení barev pomocí programu ScanGear (ovladač skeneru) > Nastavení jasu a kontrastu

S304

ScanGear

Nastavení jasu a kontrastu

Na kartě Rozšíř. režim (Advanced Mode) programu ScanGear (ovladač skeneru) klepněte na tlačítko

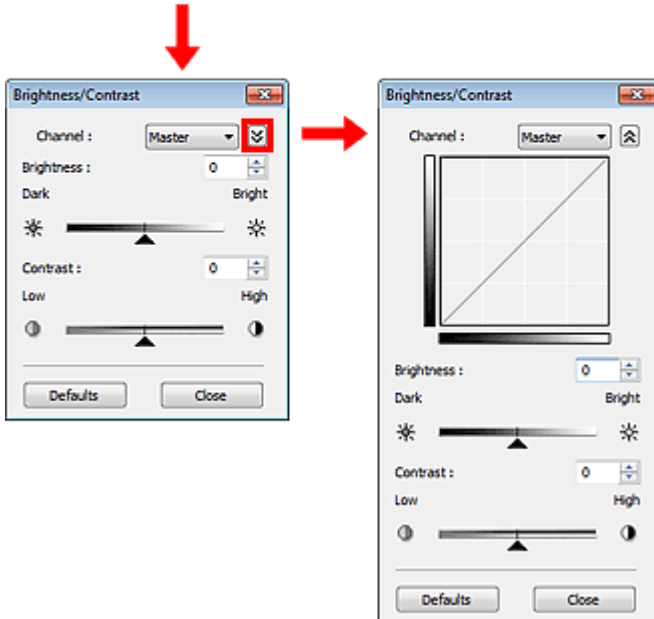
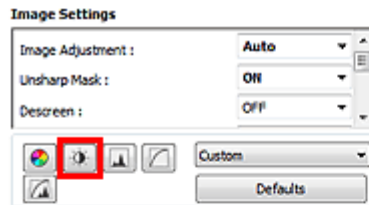
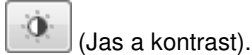

Poznámka

- Klepnutím na tlačítko (šipka dolů) přepnete na detailní zobrazení. Klepnutím na tlačítko (šipka nahoru) se vrátíte k předchozímu zobrazení.
- Původní nastavení v aktuálním okně vrátíte klepnutím na tlačítko Výchozí (Defaults).

Kanál (Channel)

Každá tečka obrazu je směsí červené, zelené a modré barvy v různých poměrech (přechod). Tato barvy lze samostatně upravit jako „kanál“.

- **Vzor (Master)**
Slouží ke společné úpravě kanálu červené, zelené a modré barvy.
- **Červená (Red)**
Slouží k úpravě kanálu červené barvy.
- **Zelená (Green)**
Slouží k úpravě kanálu zelené barvy.
- **Modrá (Blue)**

Slouží k úpravě kanálu modré barvy.

Poznámka

- Je-li Barevný režim nastaven na možnost Stupně šedi (Grayscale), budou v okně Kanál (Channel) zobrazeny pouze Stupně šedi (Grayscale).

Jas (Brightness)

Slouží k úpravě jasu obrazu. Přesunutím jezdce ▲ u atributu Jas (Brightness) doleva obraz ztmavíte, přesunutím doprava obraz rozjasníte. Lze také zadat hodnotu v rozmezí od -127 do 127.



Poznámka

- Pokud obraz příliš zjasníte, může se ztratit zvýraznění světla. Pokud obraz příliš ztmavíte, mohou se ztratit stíny.

Kontrast (Contrast)

„Kontrast“ je míra rozdílnosti mezi světlými a tmavými částmi obrazu. Zvýšením kontrastu dosáhnete zvětšení rozdílu a obraz se tedy zostří. Snížením kontrastu dosáhnete zmenšení rozdílu a obraz se tedy zjemní.

Posunutím jezdce ▲ u atributu Kontrast (Contrast) doleva kontrast snížíte, přesunutím jezdce doprava kontrast obrazu zvýšíte. Lze také zadat hodnotu v rozmezí od -127 do 127.



Poznámka

- Zvýšením kontrastu dodáte jemným obrazům pocit trojrozměrnosti. Zvýšíte-li však kontrast příliš, mohou se ztratit světla a stíny.

Průvodce pro pokročilé uživatele

Průvodce pro pokročilé uživatele > Skenování > Skenování z jiného aplikačního softwaru > Úpravy obrazů a nastavení barev pomocí programu ScanGear (ovladač skeneru) > Nastavení histogramu

S305



Nastavení histogramu

Na kartě Rozšíř. režim (Advanced Mode) programu ScanGear (ovladač skeneru) klepněte na tlačítko

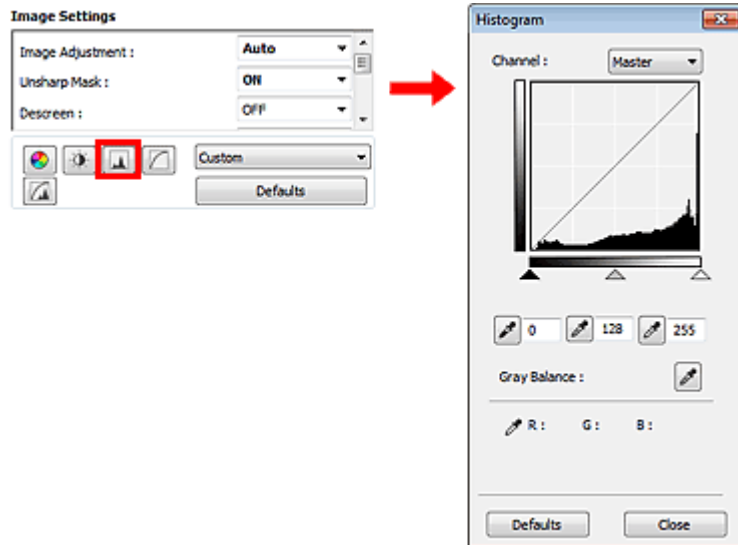

Poznámka

- Původní nastavení v aktuálním okně vrátíte klepnutím na tlačítko Výchozí (Defaults).

Kanál (Channel)

Každá tečka obrazu je směsí červené, zelené a modré barvy v různých poměrech (přechod). Tato barvy lze samostatně upravit jako „kanál“.

- **Vzor (Master)**
Slouží ke společné úpravě kanálu červené, zelené a modré barvy.
- **Červená (Red)**
Slouží k úpravě kanálu červené barvy.
- **Zelená (Green)**
Slouží k úpravě kanálu zelené barvy.
- **Modrá (Blue)**
Slouží k úpravě kanálu modré barvy.

Poznámka

- Je-li Barevný režim nastaven na možnost Stupně šedi (Grayscale), budou v okně Kanál (Channel) zobrazeny pouze Stupně šedi (Grayscale).

Čtení histogramů

Histogram lze zobrazit v určené oblasti pro každý Kanál (Channel). Čím vyšší má histogram špičku, tím více dat je distribuováno do dané úrovně.



(1) Jasná oblast	(2) Tmavá oblast	(3) Celý obraz
Většina dat je na straně světla.	Většina dat je na straně stínu.	Data jsou rozprostřena mezi oblast světla a stínu.

Úpravy histogramů (pomocí jezdce)

Vyberte Kanál (Channel) a posunutím jezdce černého bodu ▲ nebo jezdce bílého bodu △ určete úroveň, která bude nastavena jako stín nebo světlo.

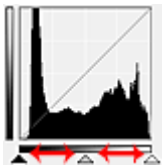

- Všechny části nalevo od jezdce černého bodu ▲ se zbarví černě (úroveň 0).
- Části v místě jezdce středního bodu △ změní barvu tak, že bude přesně uprostřed mezi černým a bílým bodem.
- Všechny části napravo od jezdce bílého bodu △ se zbarví bíle (úroveň 255).

Pokud je funkce Nastavení obrazu (Image Adjustment) nastavena na jinou hodnotu než Žádné (None), budou automaticky provedeny úpravy uvedené níže.

Přesunutí jezdců černého a bílého bodu

Nastavte jas posunutím jezdce černého bodu nebo jezdce bílého bodu.

Obrazy, kde je většina dat přesunuta na stranu světla

Posuňte jezdce černého bodu blíže ke straně světla.

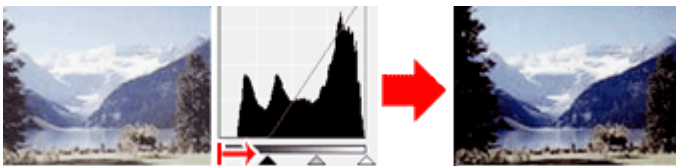

Obrazy, kde je většina dat přesunuta na stranu stínu

Posuňte jezdce bílého bodu blíže ke straně stínu.

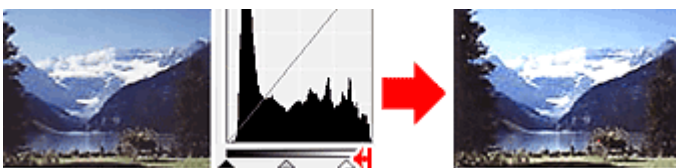

Obraz s rozprostřenými daty

Posuňte jezdce černého bodu blíže ke straně světla a jezdce bílého bodu blíže ke straně stínu.

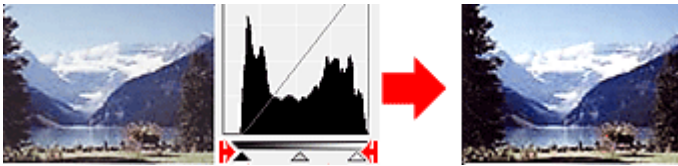

Posunutí jezdce středního bodu

Posunutím jezdce středního bodu určete úroveň, která má být nastavena jako střed škály odstínů.

Obrazy, kde je většina dat přesunuta na stranu světle

Posuňte jezdce středního bodu blíže ke straně světle.

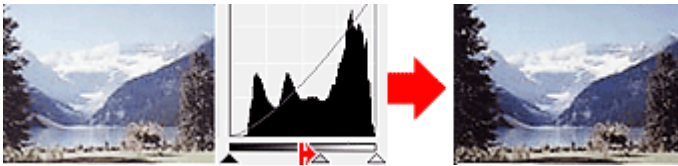

Obrazy, kde je většina dat přesunuta na stranu stínu

Posuňte jezdce středního bodu blíže ke straně stínu.

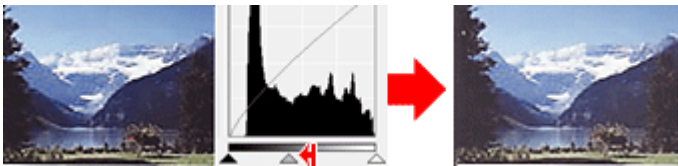

Úpravy histogramů (pomocí kapátek)

Vyberete-li Kanál (Channel) a klepnete na kapátko černého bodu, středního bodu nebo bílého bodu, ukazatel myši na náhledu obrazu se změní na kapátko. Chcete-li změnit nastavení, klepněte na kapátko zobrazené pod histogramem.

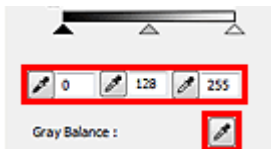

- Bod, na který klepnete kapátkem černého bodu , bude nejtmaším bodem. Lze také zadat hodnotu v rozmezí od 0 do 245.

- Bod, na který klepnete kapátkem středního bodu , bude středem škály odstínů. Lze také zadat hodnotu v rozmezí od 5 do 250.

- Bod, na který klepnete kapátkem bílého bodu , bude nejsvětlejším bodem. Lze také zadat hodnotu v rozmezí od 10 do 255.

- Klepněte na tlačítko  (kapátko) u položky Vyvážení šedé (Gray Balance) a klepněte na oblast náhledu, kde chcete upravit barvu.

Bod, na který klepnete, bude nastaven jako bezbarvá reference barev, podle které bude upravena zbývající část obrazu. Vypadá-li například sníh na fotografii jako namodralý, klepněte na namodralou část obrazu, čímž dojde k úpravě celého obrazu a reprodukci přirozených barev.

Průvodce pro pokročilé uživatele

Průvodce pro pokročilé uživatele > Skenování > Skenování z jiného aplikačního softwaru > Úpravy obrazů a nastavení barev pomocí programu ScanGear (ovladač skeneru) > Nastavení tónové křivky

S306



Nastavení tónové křivky

Na kartě Rozšíř. režim (Advanced Mode) programu ScanGear (ovladač skeneru) klepněte na tlačítko



(Nastavení tónové křivky).

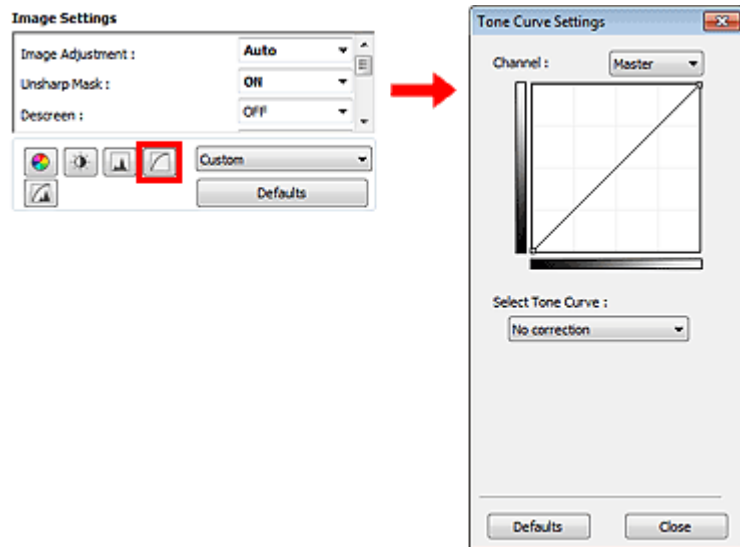

Poznámka

- Původní nastavení v aktuálním okně vrátíte klepnutím na tlačítko Výchozí (Defaults).

Kanál (Channel)

Každá tečka obrazu je směsí červené, zelené a modré barvy v různých poměrech (přechod). Tato barvy lze samostatně upravit jako „kanál“.

- **Vzor (Master)**
Slouží ke společné úpravě kanálu červené, zelené a modré barvy.
- **Červená (Red)**
Slouží k úpravě kanálu červené barvy.
- **Zelená (Green)**
Slouží k úpravě kanálu zelené barvy.
- **Modrá (Blue)**
Slouží k úpravě kanálu modré barvy.

Poznámka

- Je-li Barevný režim nastaven na možnost Stupně šedi (Grayscale), budou v okně Kanál (Channel) zobrazeny pouze Stupně šedi (Grayscale).

Čtení tónových křivek

Vstupem programu ScanGear je snímání obrazu pomocí skeneru a výstupem je zobrazení na monitoru. „Tónová křivka“ zobrazuje vyvážení mezi vstupním a výstupním odstínem pro každý Kanál (Channel).

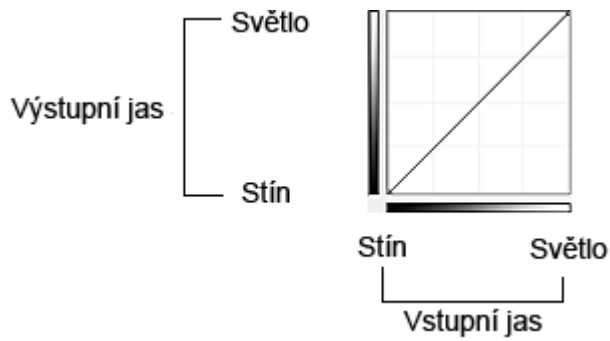

Nastavení tónové křivky

U položky Vybrat tónovou křivku (Select Tone Curve) vyberte z možností Bez opravy (No correction), Přexponováno (Overexposure), Podexponováno (Underexposure), Vysoký kontrast (High contrast), Zaměnit negativní a pozitivní obraz (Reverse the negative/positive image) a Upravit uživatelskou křivku (Edit custom curve).

Bez opravy (No correction) – bez úprav

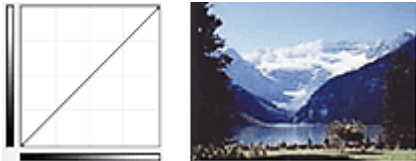

Přexponováno (Overexposure) – konvexní křivka

Data středního odstínu jsou tažena směrem ke světlu na straně výstupu a obraz na monitoru pak bude zobrazen v jasných tónech.

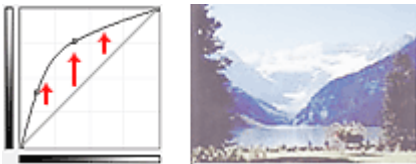

Podexponováno (Underexposure) – konkávní křivka

Data středního odstínu jsou tažena směrem ke stínu na straně výstupu a obraz na monitoru pak bude zobrazen v tmavých tónech.

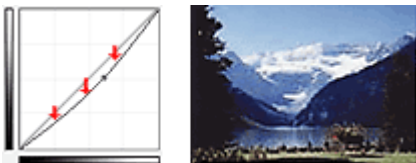

Vysoký kontrast (High contrast) – křivka ve tvaru písmene S

Světlá a stíny na straně vstupu jsou zdůrazněna a výsledný obraz bude silně kontrastní.

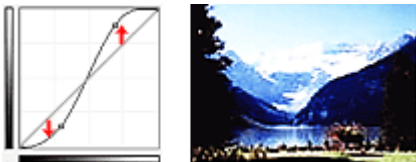

Zaměnit negativní a pozitivní obraz (Reverse the negative/positive image) – přímka nakloněná dolů

Vstupní a výstupní strana jsou převráceny a u výsledného obrazu dojde k převrácení negativního a pozitivního zobrazení.



Upravit uživatelskou křivku (Edit custom curve)

Přetažením určitých bodů Tónové křivky lze volně upravit jas příslušných oblastí.

[Začátek stránky](#)

Průvodce pro pokročilé uživatele

Průvodce pro pokročilé uživatele > Skenování > Skenování z jiného aplikačního softwaru > Úpravy obrazů a nastavení barev pomocí programu ScanGear (ovladač skeneru) > Nastavení prahové hodnoty

S307

ScanGear

Nastavení prahové hodnoty

Jas barevných obrázků a obrázků v odstínech šedi je vyjádřen jako hodnota v rozmezí 0 až 255. Při vytváření černobílých obrázků jsou však všechny barvy mapovány jako černá (0) nebo bílá (255). „Prahová hodnota“ představuje hraniční hodnotu, která určuje barvu jako černou nebo bílou. Úpravou úrovně prahu lze v textovém dokumentu zaostřit text a u novin omezit prosvítání tisku z druhé strany.

Tato funkce je k dispozici, pokud je v nastavení Barevný režim (Color Mode) vybrána možnost Černobíle (Black and White).

Na kartě Rozšíř. režim (Advanced Mode) programu ScanGear (ovladač skeneru) klepněte na tlačítko



(Prahová hodnota).

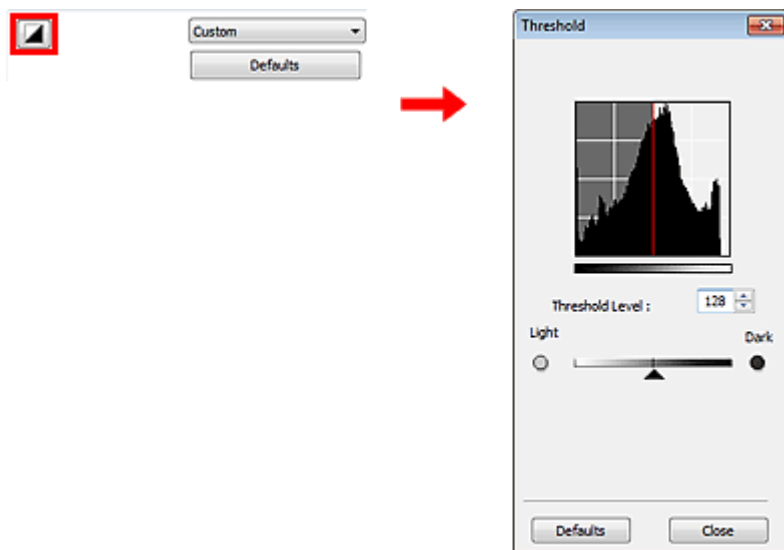

Poznámka

- Původní nastavení v aktuálním okně vrátíte klepnutím na tlačítko Výchozí (Defaults).

Úprava prahové hodnoty

Posunutím jezdce ▲ (jezdec) doprava se prahová hodnota zvýší, čímž přibude černých oblastí.

Posunutím jezdce doleva se hodnota sníží, čímž přibude bílých oblastí. Lze také zadat hodnotu v rozmezí 0 až 255.



[Začátek stránky](#) ↕

Průvodce pro pokročilé uživatele

Průvodce pro pokročilé uživatele > Skenování > Skenování z jiného aplikačního softwaru > Obrazovky programu ScanGear (ovladač skeneru)

S800

ScanGear

Obrazovky programu ScanGear (ovladač skeneru)

Následující části popisují obrazovky, funkce a způsob použití programu ScanGear.

- ➔ Karta Základní režim (Basic Mode)
- ➔ Karta Rozšíř. režim (Advanced Mode)
 - Nastavení vstupu (Input Settings)
 - Nastavení výstupu (Output Settings)
 - Nastavení obrazu (Image Settings)
 - Tlačítka pro úpravy barev
- ➔ Karta Režim automatického skenování (Auto Scan Mode)
- ➔ Dialogové okno Předvolby (Preferences)
 - Karta Skener (Scanner)
 - Karta Náhled (Preview)
 - Karta Skenovat (Scan)
 - Karta Nastavení barev (Color Settings)

[Začátek stránky](#) ↕

Průvodce pro pokročilé uživatele

Průvodce pro pokročilé uživatele > Skenování > Skenování z jiného aplikačního softwaru > Obrazovky programu ScanGear (ovladač skeneru) > Karta Základní režim (Basic Mode)

S801

ScanGear

Karta Základní režim (Basic Mode)

Tento režim umožňuje snadné skenování podle pokynů na obrazovce.

Tato část popisuje nastavení a funkce, které jsou k dispozici na kartě Základní režim (Basic Mode).

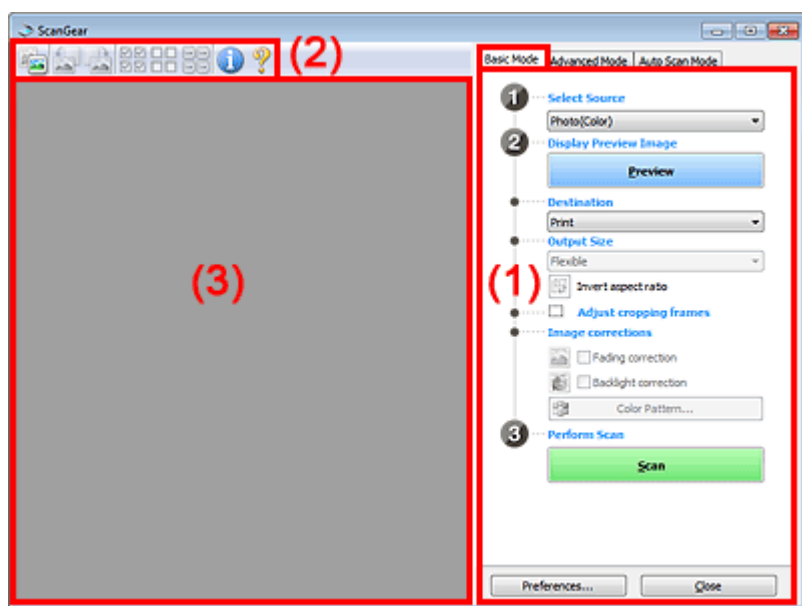

- (1) Tlačítka pro nastavení a ovládání
- (2) Panel nástrojů
- (3) Oblast náhledu

Poznámka

- Zobrazené položky jsou různé v závislosti na typu dokumentu a způsobu, jakým byla obrazovka otevřena.

Tlačítka pro nastavení a ovládání

- **Vybrat zdroj (Select Source)**
 - **Fotografie (barevná) (Photo(Color))**
Skenování barevných fotografií.
 - **Časopis (barevný) (Magazine(Color))**
Skenování barevných časopisů.
 - **Noviny (stupně šedi) (Newspaper(Grayscale))**
Černobílé skenování textu a čárové grafiky.
 - **Dokument (stupně šedi) (Document(Grayscale))**
Umožňuje černobílé skenování fotografií a dokumentů.
V tomto režimu lze vytvářet černobílé obrazy s vysokým rozlišením.

Poznámka

- Vyberete-li typ dokumentu, aktivuje se funkce zaostření s maskou. Aktivuje se také funkce nastavení obrazu, která upravuje obrazy podle typu dokumentu.
- Vyberete-li možnost Časopis (barevný) (Magazine(Color)), aktivuje se funkce Descreen.

- **Zobrazit obraz v náhledu (Display Preview Image)**

- **Náhled (Preview)**

Zahájí předběžné skenování.

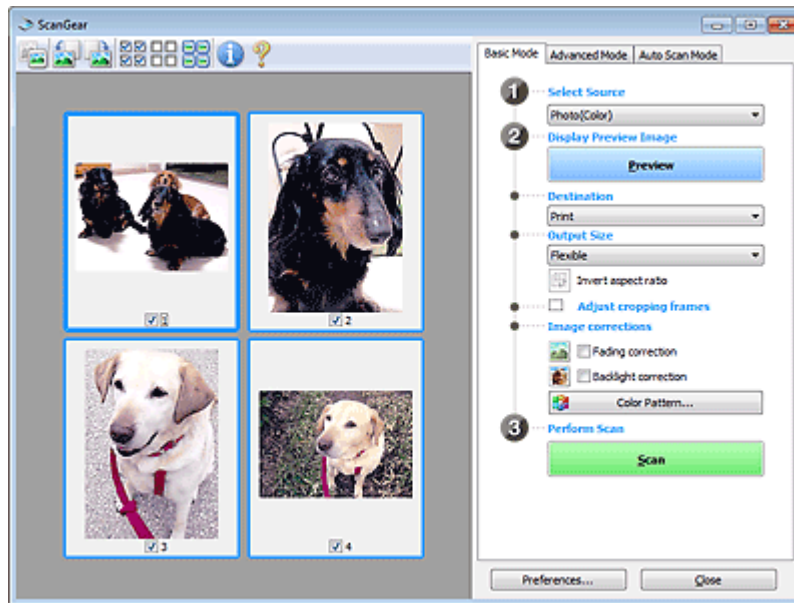

Poznámka

- Při prvním použití zařízení je automaticky spuštěna jeho kalibrace. Chvilí vyčkejte, než se zobrazí náhled obrazu.

- **Cílové umístění (Destination)**

Vyberte, co chcete s naskenovanými obrazy dělat.

- **Tisk (Print)**

Touto volbou vytisknete naskenovaný obrázek na tiskárně.

- **Zobrazení obrazu (Image display)**

Touto volbou zobrazíte naskenovaný obraz na monitoru.

- **OCR**

Zvolte tuto možnost, pokud chcete naskenovaný obraz zpracovat pomocí softwaru pro optické rozpoznávání znaků (OCR).

Software OCR převádí text naskenovaný jako obraz na textová data, která lze dále upravovat pomocí textových editorů a dalších programů.

- **Výstupní velikost (Output Size)**

Vyberte výstupní velikost.

Možnosti výstupní velikosti se mohou lišit v závislosti na položce vybrané v nastavení Cílové umístění (Destination).

- **Proměnlivá (Flexible)**

Umožňuje volnou úpravu rámců pro oříznutí.

V režimu zobrazení miniatur

Rámec pro oříznutí zobrazíte přetažením kurzoru přes miniaturu. Pokud je zobrazen rámec pro oříznutí, bude skenována část uvnitř rámce pro oříznutí. Nemá-li zobrazen žádný rámec pro oříznutí, každý snímek bude naskenován samostatně.

V režimu zobrazení celého snímku

Pokud není zobrazen rámec pro oříznutí, bude skenována celá oblast náhledu. Pokud je zobrazen rámec pro oříznutí, bude skenována část uvnitř rámce pro oříznutí.

- **Velikost papíru (L, A4 atd.)**

Vyberte výstupní velikost papíru. Část uvnitř rámce pro oříznutí bude naskenována v rozměrech vybrané velikosti papíru. Rámec můžete přetáhnout nebo zvětšit či zmenšit ohraničený obraz se

zachováním poměru stran.

- **Velikost monitoru (1024 x 768 pixelů atd.)**

Vyberte velikost výstupu v pixelech.

Bude zobrazen rámeček pro oříznutí pro vybrané rozlišení monitoru a bude naskenována část uvnitř tohoto rámečku. Rámeček můžete přetáhnout nebo zvětšit či zmenšit ohraničený obraz se zachováním poměru stran.

- **Přidat/odstranit... (Add/Delete...)**

Klepnutím otevřete dialogové okno Přidat/odstranit výstupní velikost (Add/Delete the Output Size), ve kterém lze zadat vlastní výstupní velikosti. Tuto položku lze vybrat v případě, že je možnost Cílové umístění (Destination) nastavena na hodnotu Tisk (Print) nebo Zobrazení obrazu (Image display).

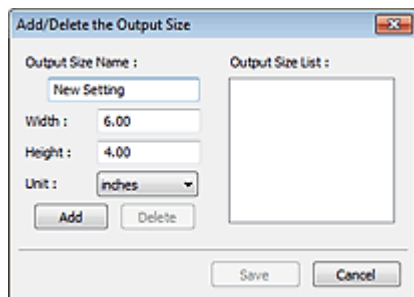

V dialogovém okně Přidat/odstranit výstupní velikost (Add/Delete the Output Size) lze zadat více výstupních velikostí a najednou je uložit. Uložené položky budou přidány do seznamu Výstupní velikost (Output Size), z něhož je bude možné vybrat, stejně jako předdefinované položky.

Přidat

Chcete-li přidat velikost, zadejte parametry Název výstupní velikosti (Output Size Name), Šířka (Width) a Výška (Height) a pak klepněte na tlačítko Přidat (Add). V poli Jednotka (Unit) můžete vybrat nastavení palce (inches) nebo mm, je-li v poli Cílové umístění (Destination) nastavena hodnota Tisk (Print), ale nastavení pixely (pixels) můžete vybrat pouze v případě, že je v poli Cílové umístění (Destination) nastavena hodnota Zobrazení obrazu (Image display). Název přidané velikosti se zobrazí v poli Seznam výstupních velikostí (Output Size List). Klepnutím na tlačítko Uložit (Save) uložíte položky uvedené v poli Seznam výstupních velikostí (Output Size List).

Odstranit

Chcete-li odstranit položku, vyberte ji v poli Seznam výstupních velikostí (Output Size List) a klepněte na tlačítko Odstranit (Delete). Klepnutím na tlačítko Uložit (Save) uložíte položky uvedené v poli Seznam výstupních velikostí (Output Size List).

Důležité

- Nelze odstranit předdefinované výstupní velikosti, například A4 a 1024 x 768 pixelů (1024 x 768 pixels).

Poznámka

- Můžete uložit až 10 položek.
- Zadáte-li hodnotu mimo rozsah nastavení, zobrazí se chybová zpráva. Zadejte hodnotu v rozsahu nastavení.

Poznámka

- Podrobnosti o způsobu počátečního zobrazení rámečku pro oříznutí v obrazu náhledu naleznete v části Rámeček pro oříznutí obrazů v náhledu (Cropping Frame on Previewed Images) v tématu „[Karta Náhled \(Preview\)](#)“ (dialogové okno Předvolby (Preferences)).

-  **Převrátit poměr stran (Invert aspect ratio)**

Toto tlačítko je dostupné pouze v případě, že je v nastavení Výstupní velikost (Output Size) vybrána jakákoliv jiná možnost než Proměnlivá (Flexible).

Klepnutím na toto tlačítko otočíte rámeček pro oříznutí. Klepnete-li na tlačítko znovu, vrátí se rámeček do původní orientace.

- **Upravit rámeček pro oříznutí (Adjust cropping frames)**

V oblasti náhledu lze upravit oblast skenování.

Pokud oblast není určena, dokument bude naskenován ve velikosti dokumentu (automatické oříznutí). Je-li určena oblast, bude naskenována pouze část ohraničená rámcem pro oříznutí.

➔ [Úpravy rámce pro oříznutí](#)

- **Opravy obrazu (Image corrections)**

Umožňuje použít na obrazech opravy.

Důležité

- Dostupné funkce se mění v závislosti na typu dokumentu vybraném v okně Vybrat zdroj (Select Source).
- Je-li na kartě Nastavení barev (Color Settings) v dialogovém okně Předvolby (Preferences) vybrána možnost Doporučeno (Recommended), jsou k dispozici funkce Automatická oprava dokumentů (Auto Document Fix), Oprava vyblednutí (Fading correction) a Oprava podsvícení (Backlight correction).

- **Automatická oprava dokumentů (Auto Document Fix)**

Zlepší čitelnost textu v dokumentu nebo časopise zvýšením jeho ostroty.

Důležité

- Je-li zaškrtnuto toto políčko v programu ScanGear (ovladač skeneru) spuštěného z programu MP Navigator EX, lze soubory ukládat pouze ve formátu JPEG/Exif nebo PDF.
- Je-li zaškrtnuto toto políčko, může skenování trvat déle než obvykle.
- V důsledku použití oprav se může barevný tón lišit od zdrojového obrazu. V takovém případě zrušte zaškrtnutí políčka a spusťte skenování.
- Automatická oprava dokumentů (Auto Document Fix) nemusí být účinná v případě, že je oblast skenování příliš malá.

- **Oprava vyblednutí (Fading correction)**

Opravuje a skenuje fotografie, které časem vybledly nebo vyprchaly jejich barvy.

- **Oprava podsvícení (Backlight correction)**

Opraví fotografie snímané v protisvětle.

- **Oprava stínu podél vazby (Gutter shadow correction)**

Opravuje stíny mezi stránkami, které se objeví při skenování otevřené brožury.

Důležité

- Bezpečnostní opatření při použití této funkce jsou popsána v části „[Oprava stínu podél vazby \(Gutter Shadow Correction\)](#)“.

- **Barevný vzorek... (Color Pattern...)**

Umožňuje upravit celkové barvy obrazu. Můžete opravit barvy, které vybledly například vyprcháním barev a reprodukovat přirozené barvy, přičemž změny barvy lze předem zobrazit v náhledu.

➔ [Úpravy barev pomocí barevného vzorku](#)

Důležité

- Toto nastavení není k dispozici, pokud v dialogovém okně Předvolby (Preferences) na kartě Nastavení barev (Color Settings) vyberete možnost Soulad barev (Color Matching).

- **Provést skenování (Perform Scan)**

- **Skenovat (Scan)**

Spustí se skenování.

Poznámka

- Po zahájení skenování se zobrazí průběh skenování. Chcete-li skenování zrušit, klepněte na tlačítko Storno (Cancel).

- **Předvolby... (Preferences...)**

Otevře se dialogové okno Předvolby (Preferences), kde můžete provést nastavení skenování a náhledu.

➔ Dialogové okno Předvolby (Preferences)

- **Zavřít (Close)**

Ukončí program ScanGear.

Panel nástrojů

- **Panel nástrojů**

Můžete upravovat nebo otáčet obrazy v náhledu. Tlačítka zobrazená na panelu nástrojů se liší podle typu zobrazení.

V režimu zobrazení miniatur



V režimu zobrazení celého snímku



-  **(Miniatura)** /  **(Celý obraz)**

Slouží k přepínání zobrazení v oblasti náhledu.

➔ [Oblast náhledu](#)

-  **(Otočit doleva)**

Otočí obrázek náhledu o 90 stupňů proti směru otáčení hodinových ručiček.

- Výsledek se projeví na skenovaném obrazu.

- Při dalším zobrazení náhledu se obraz vrátí do původního stavu.

-  **(Otočit doprava)**

Otočí obrázek náhledu o 90 stupňů po směru otáčení hodinových ručiček.

- Výsledek se projeví na skenovaném obrazu.

- Při dalším zobrazení náhledu se obraz vrátí do původního stavu.

-  **(Automatické oříznutí)**

Zobrazení a automatické úpravy rámce pro oříznutí podle velikosti dokumentu zobrazeného v oblasti náhledu. Oblast skenování se zmenší při každém klepnutí na toto tlačítko v případě, že je oblast v rámci možné oříznout.

-  **(Vybrat všechny snímky)**

Toto tlačítko je dostupné v případě, že jsou zobrazeny dva a více rámců.

Zaškrtně políčko u snímku v zobrazení miniatur.

-  **(Zrušit výběr všech snímků)**

Toto tlačítko je dostupné v případě, že jsou zobrazeny dva a více rámců.

Zruší zaškrtnutí políčka u snímku v zobrazení miniatur.

-  **(Vybrat všechny snímky)**



Toto tlačítko je dostupné v případě, že jsou zobrazeny dva a více rámců.

Výběr obrazu v zobrazení miniatur. Vybraný obraz bude modře orámován.

-  **(Vybrat všechny rámce pro oříznutí)**

Toto tlačítko je dostupné v případě, že jste vytvořili dva a více rámců pro oříznutí.

Všechny rámce pro oříznutí budou zobrazeny silnými přerušovanými čarami. Toto nastavení se použije pro všechny rámce pro oříznutí.

-  **(Odstranit rámeček pro oříznutí)**
Odebere vybraný rámeček pro oříznutí.
-  **(Informace)**
Zobrazí se verze programu ScanGear a aktuální nastavení skenování (typ dokumentu atd.).
-  **(Otevřít příručku)**
Zobrazí se tato stránka.

Oblast náhledu

• Oblast náhledu



Zde se po klepnutí na tlačítko Náhled (Preview) zobrazí náhled obrazu. Můžete si také ověřit výsledky všech nastavení (opravy obrazu, úpravy barev), která jste provedli v části „[Tlačítka pro nastavení a ovládání](#)“.

Je-li na panelu nástrojů zobrazena ikona (Miniatura)

Jsou zobrazeny náhledy obrazů oříznutých na velikost dokumentu. Budou naskenovány pouze zaškrtnuté obrazy.



Poznámka

- Je-li zobrazen náhled více obrazů, je jejich výběr naznačen různým vzhledem obrysů.
 - Zaměřený rámeček (tlustý modrý obrys): Budou použita zobrazená nastavení.
 - Vybraný rámeček (tenký modrý obrys): Tato nastavení budou použita současně pro zaměřený rámeček a vybrané rámečky. Více obrazů můžete vybrat tak, že na ně klepnete a současně stisknete klávesu Ctrl.
 - Nevybraný (bez obrysu): Nastavení nebudou použita.
- Chcete-li obrázek přiblížit, poklepejte na něj. Chcete-li zobrazit předchozí nebo další snímek, klepněte na symbol   (posunutí snímku). Dalším poklepáním na snímek lze vrátit zobrazení do stavu před zvětšením.

Je-li na panelu nástrojů zobrazena ikona (Celý snímek)

Položky na skleněné desce jsou skenovány a zobrazeny jako jeden obraz. Budou naskenovány všechny části rámečků pro oříznutí.



Poznámka

- Na zobrazeném obrazu lze zadat oblast skenování (rámeček oříznutí). V režimu zobrazení miniatur lze pro každý obraz zadat pouze jeden rámeček pro oříznutí. V režimu zobrazení celého snímku však můžete vytvářet více rámců pro oříznutí.
➔ [Úpravy rámece pro oříznutí](#)

Příbuzné téma

- ▶ [Skenování v základním režimu](#)

[Začátek stránky](#) ↕

Průvodce pro pokročilé uživatele

Průvodce pro pokročilé uživatele > Skenování > Skenování z jiného aplikačního softwaru > Obrazovky programu ScanGear (ovladač skeneru) > Karta Rozšíř. režim (Advanced Mode)

S803

ScanGear

Karta Rozšíř. režim (Advanced Mode)

Tento režim umožňuje provést upřesňující nastavení skenování, např. režim barev, výstupní rozlišení, jas obrazu nebo barevný tón.

Tato část popisuje nastavení a funkce, které jsou k dispozici na kartě Rozšíř. režim (Advanced Mode).

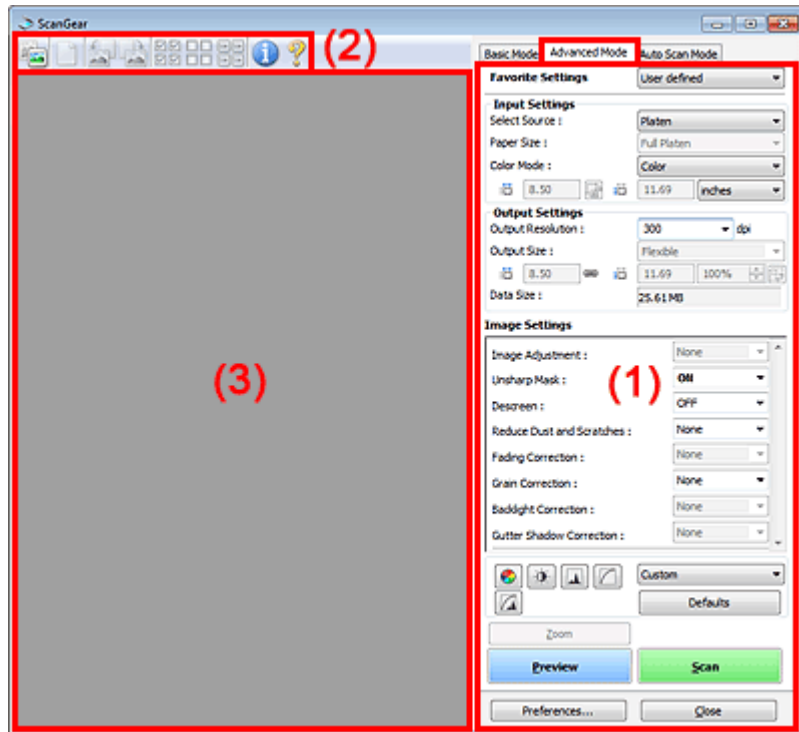

- (1) Tlačítka pro nastavení a ovládání
- (2) Panel nástrojů
- (3) Oblast náhledu

Poznámka

- Zobrazené položky jsou různé v závislosti na typu dokumentu a způsobu, jakým byla obrazovka otevřena.

Tlačítka pro nastavení a ovládání

• Oblíbená nastavení (Favorite Settings)

Můžete pojmenovat a uložit skupinu nastavení (nastavení vstupu, nastavení výstupu, nastavení obrazu a tlačítka pro úpravu barev) na kartě Rozšíř. režim (Advanced Mode) a podle potřeby tato nastavení načíst. Budete-li určitou skupinu nastavení používat opakovaně, je vhodné tato nastavení uložit. Tímto způsobem můžete také znovu načíst výchozí nastavení.

Z rozevřací nabídky vyberte položku Přidat/odstranit... (Add/Delete...). Otevře se dialogové okno Přidat /odstranit oblíbená nastavení (Add/Delete Favorite Settings).

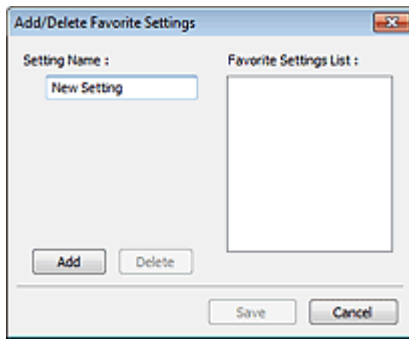

Zadejte Název nastavení (Setting Name) a klepněte na tlačítko Přidat (Add). Název se zobrazí v poli Seznam oblíbených nastavení (Favorite Settings List).

Klepnete-li na tlačítko Uložit (Save), položka se zobrazí v seznamu Oblíbená nastavení (Favorite Settings) a lze ji vybrat, stejně jako předem definovaná nastavení.

Chcete-li odstranit položku, vyberte ji v poli Seznam oblíbených nastavení (Favorite Settings List) a klepněte na tlačítko Odstranit (Delete). Klepnutím na tlačítko Uložit (Save) uložíte nastavení zobrazená v poli Seznam oblíbených nastavení (Favorite Settings List).

Poznámka

- Po zobrazení náhledu můžete v nastavení Oblíbená nastavení (Favorite Settings) vybrat možnost Přidat/odstranit... (Add/Delete...).
- Můžete uložit až 10 položek.

● Nastavení vstupu (Input Settings)

Zadejte nastavení vstupu, například typ a velikost dokumentu.

➔ [Nastavení vstupu \(Input Settings\)](#)

● Nastavení výstupu (Output Settings)

Zadejte nastavení výstupu, například výstupní rozlišení a velikost.

➔ [Nastavení výstupu \(Output Settings\)](#)

● Nastavení obrazu (Image Settings)

Pomocí těchto nastavení lze povolit nebo zakázat nejrůznější funkce pro opravu obrazu.

➔ [Nastavení obrazu \(Image Settings\)](#)

● Tlačítka pro úpravy barev

Pomocí těchto tlačítek lze vytvářet jemné opravy barevných tónů a jasu obrazu. Lze upravit kontrast nebo jas celého obrazu a upravit hodnoty jeho zvýraznění a stínů (histogram) nebo vyvážení (tónová křivka).



➔ [Tlačítka pro úpravy barev](#)

● Lupa (Zoom)

Přiblíží nebo oddálí obraz nebo jeho část uvnitř rámce pro oříznutí. Je-li obraz přiblížen, tlačítko Lupa (Zoom) se změní na tlačítko Zpět (Undo). Klepnutím na tlačítko Zpět (Undo) lze vrátit zobrazení do stavu před zvětšením.

V režimu zobrazení miniatur

Je-li v zobrazení miniatur zobrazeno více obrazů, klepnutím na toto tlačítko přiblížíte vybraný rámeček.

Chcete-li zobrazit předchozí nebo další snímek, klepněte na symbol   (posunutí snímku).

Poznámka

- Obrázek lze přiblížit také poklepáním na rámeček. Dalším poklepáním na snímek lze vrátit zobrazení do stavu před zvětšením.

V režimu zobrazení celého snímku

Znovu naskenuje část obrazu v rámci pro oříznutí při větším zvětšení.

Poznámka

- Funkce Lupa (Zoom) znovu naskenuje obraz a zobrazí jej ve velkém rozlišení v náhledu.

-  Tlačítkem (Zvětšit/zmenšit) na panelu nástrojů lze rychle zvětšit nebo zmenšit náhled obrazu. Rozlišení náhledu obrazu však bude nízké.

• Náhled (Preview)

Zahájí předběžné skenování.

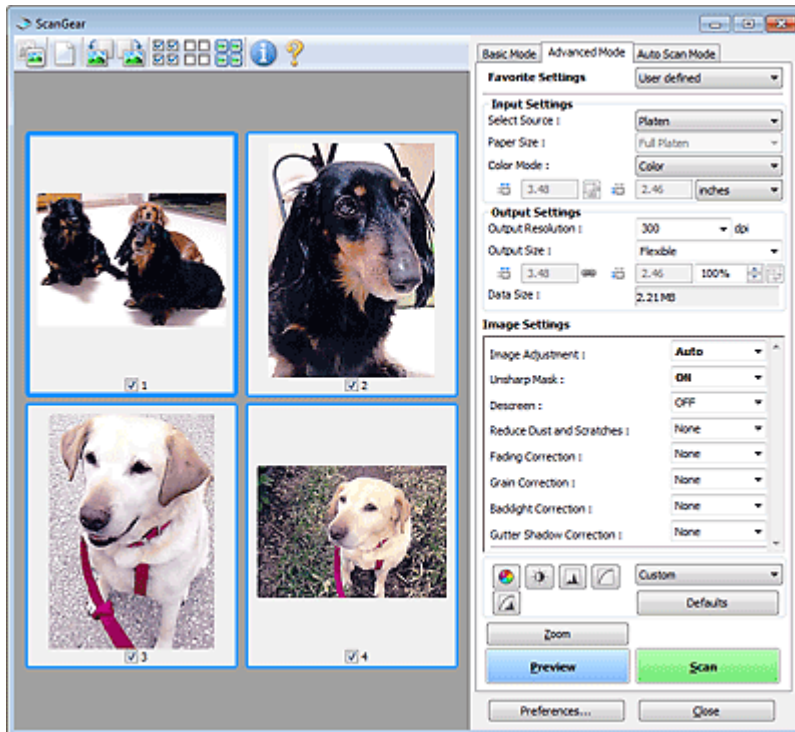

• Skenovat (Scan)

Spustí se skenování.

Poznámka

- Po zahájení skenování se zobrazí průběh skenování. Chcete-li skenování zrušit, klepněte na tlačítko Storno (Cancel).
- Po dokončení skenování se může zobrazit dialogové okno, které vyzve k výběru další akce. Postup dokončete podle pokynů. Podrobnosti naleznete v části Stav dialogového okna ScanGear po skenování (Status of ScanGear dialog after scanning) v tématu „[Karta Skenovat \(Scan\)](#)“ (dialogové okno Předvolby (Preferences)).
- Zpracování obrazů může nějakou dobu trvat, pokud celková velikost skenovaných obrazů překročí určitou hranici. V takovém případě se zobrazí varovná zpráva. Doporučuje se snížit celkovou velikost. Chcete-li pokračovat, spusťte skenování v režimu zobrazení celého snímku.

• Předvolby... (Preferences...)

Otevře se dialogové okno Předvolby (Preferences), kde můžete provést nastavení skenování a náhledu.

➔ [Dialogové okno Předvolby \(Preferences\)](#)

• Zavřít (Close)

Ukončí program ScanGear (ovladač skeneru).

Panel nástrojů

• Panel nástrojů









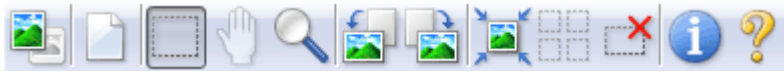

Můžete upravovat nebo otáčet obrazy v náhledu. Tlačítka zobrazená na panelu nástrojů se liší podle typu zobrazení.





V režimu zobrazení miniatur



V režimu zobrazení celého snímku



- 
(Miniatura)/ (Celý obraz)
 Slouží k přepínání zobrazení v oblasti náhledu.
 → Oblast náhledu
- 
(Vymazat)
 Klepnutím na toto tlačítko odstraní obraz v oblasti náhledu.
 Umožňuje také vynulovat nastavení panelu nástrojů a úpravy barev.
- 
(Oříznout)
 Tažením myši můžete určit oblast, která má být skenována.
- 
(Přesunout obrázek)
 Pokud je zvětšený obraz příliš velký a nevejde se do oblasti pro náhled, můžete klepnout na toto tlačítko a posouvat obraz na obrazovce a zobrazit část, se kterou chcete pracovat. Obraz lze posouvat také pomocí posuvníků.
- 
(Zvětšit/zmenšit)
 Klepněte na toto tlačítko a poté klepněte na obraz čímž jej zvětšíte (přiblížíte). Klepnete-li na obraz pravým tlačítkem, zmenšíte jej (oddálíte).
- 
(Otočit doleva)
 Otočí obrázek náhledu o 90 stupňů proti směru otáčení hodinových ručiček.
 - Výsledek se projeví na skenovaném obrazu.
 - Při dalším zobrazení náhledu se obraz vrátí do původního stavu.
- 
(Otočit doprava)
 Otočí obrázek náhledu o 90 stupňů po směru otáčení hodinových ručiček.
 - Výsledek se projeví na skenovaném obrazu.
 - Při dalším zobrazení náhledu se obraz vrátí do původního stavu.
- 
(Automatické oříznutí)
 Zobrazení a automatické úpravy rámce pro oříznutí podle velikosti dokumentu zobrazeného v oblasti náhledu. Oblast skenování se zmenší při každém klepnutí na toto tlačítko v případě, že je oblast v rámci možné oříznout.
- 
(Vybrat všechny snímky)
 Toto tlačítko je dostupné v případě, že jsou zobrazeny dva a více rámců.
 Zaškrtně políčko u snímku v zobrazení miniatur.
- 
(Zrušit výběr všech snímků)
 Toto tlačítko je dostupné v případě, že jsou zobrazeny dva a více rámců.
 Zruší zaškrtnutí políčka u snímku v zobrazení miniatur.
- 
(Vybrat všechny snímky)
 Toto tlačítko je dostupné v případě, že jsou zobrazeny dva a více rámců.
 Výběr obrazu v zobrazení miniatur. Vybraný obraz bude modře orámován.

- 
(Vybrat všechny rámce pro oříznutí)
 Toto tlačítko je dostupné v případě, že jste vytvořili dva a více rámců pro oříznutí. Všechny rámce pro oříznutí budou zobrazeny silnými přerušovanými čarami. Toto nastavení se použije pro všechny rámce pro oříznutí.
- 
(Odstranit rámeček pro oříznutí)
 Odebere vybraný rámeček pro oříznutí.
- 
(Informace)
 Zobrazí se verze programu ScanGear a aktuální nastavení skenování (typ dokumentu atd.).
- 
(Otevřít příručku)
 Zobrazí se tato stránka.

Oblast náhledu

- Oblast náhledu**
 Zde se po klepnutí na tlačítko Náhled (Preview) zobrazí náhled obrazu. Můžete si také ověřit výsledky všech nastavení (opravy obrazu, úpravy barev), která jste provedli v části „[Tlačítka pro nastavení a ovládání](#)“.

Je-li na panelu nástrojů zobrazena ikona (Miniatura)

Jsou zobrazeny náhledy obrazů oříznutých na velikost dokumentu. Budou naskenovány pouze zaškrtnuté obrazy.



Poznámka

- Je-li zobrazen náhled více obrazů, je jejich výběr naznačen různým vzhledem obrysů.
 - Zaměřený rámeček (tlustý modrý obrys): Budou použita zobrazená nastavení.
 - Vybraný rámeček (tenký modrý obrys): Tato nastavení budou použita současně pro zaměřený rámeček a vybrané rámce. Více obrazů můžete vybrat tak, že na ně klepnete a současně stisknete klávesu Ctrl.
 - Nevybraný (bez obrysu): Nastavení nebudou použita.

Je-li na panelu nástrojů zobrazena ikona (Celý snímek)

Položky na skleněné desce jsou skenovány a zobrazeny jako jeden obraz. Budou naskenovány všechny části rámců pro oříznutí.



Poznámka

- Na zobrazeném obrazu lze zadat oblast skenování (rámeček oříznutí). V režimu zobrazení miniatur lze pro každý obraz zadat pouze jeden rámeček pro oříznutí. V režimu zobrazení celého snímku však můžete vytvářet více rámců pro oříznutí.

➔ [Úpravy rámce pro oříznutí](#)

Příbuzné téma

- ▶ [Skenování v rozšířeném režimu](#)

[Začátek stránky](#) ↕

Průvodce pro pokročilé uživatele

Průvodce pro pokročilé uživatele > Skenování > Skenování z jiného aplikačního softwaru > Obrazovky programu ScanGear (ovladač skeneru) > Nastavení vstupu (Input Settings)

S804

ScanGear

Nastavení vstupu (Input Settings)

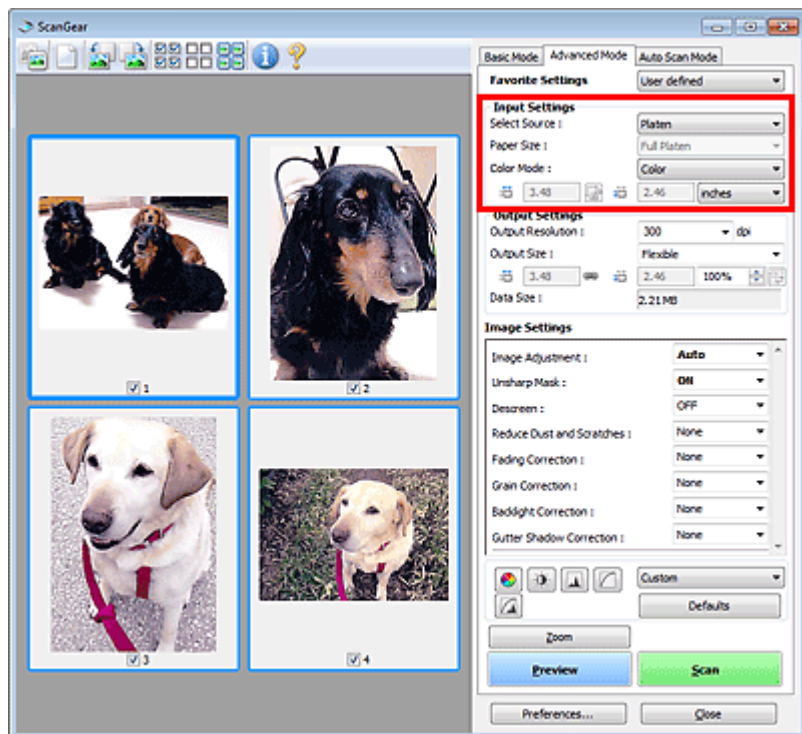

Část Nastavení vstupu (Input Settings) umožňuje nastavit následující položky:

- **Vybrat zdroj (Select Source)**

Zobrazí se typ skenovaného dokumentu.

- **Velikost papíru (Paper Size)**



Vyberte velikost dokumentu, který chcete naskenovat. Toto nastavení je dostupné pouze v režimu zobrazení celého snímku.

Po zadání velikosti se příslušným způsobem změní velikost oblasti náhledu.

► Důležité

- Některé aplikace mají omezený objem naskenovaných dat, který mohou přijmout. Program ScanGear (ovladač skeneru) může skenovat data následujících objemů:
 - 21000 x 30000 pixelů nebo méně
- Pokud po zobrazení náhledu změníte údaj v poli Velikost papíru (Paper Size), bude náhled obrazu odstraněn.

📖 Poznámka

- Nejste-li si jisti, jaké rozměry nastavit v parametru Velikost papíru (Paper Size), nastavte jako Velikost papíru (Paper Size) možnost Celé sklo (Full Platen), potom změřte velikost dokumentu a hodnoty zadejte do polí  (Šířka) a  (Výška).

- **Barevný režim (Color Mode)**

Vyberte, jak bude dokument naskenován.

- **Barevně (Color)**

Tento režim je vhodný pro skenování barevných dokumentů či vytváření barevných obrazů. Tento

režim vykreslí obraz ve 256 úrovních (8bitová hloubka) červené (R), zelené (G) a modré barvy (B).

- **Stupně šedi (Grayscale)**

Tuto možnost vyberte při skenování černobílých fotografií nebo černobílých obrázků. Tento režim vykreslí obraz ve 256 úrovních (8bitová hloubka) černé a bílé barvy.

- **Černobíle (Black and White)**

Tento režim vyberte pro skenování fotografií a černobílých dokumentů. Tento režim vykreslí obraz jako černobílý. Kontrast obrazu je na určitých úrovních (odpovídajících prahovým hodnotám) rozdělen na černou a bílou složku a vykreslen v těchto dvou barvách. Úroveň prahové hodnoty lze



nastavit pomocí tlačítka  (Prahová hodnota).

- **Velikost vstupu**

V režimu zobrazení miniatur je zobrazena velikost oříznutých dokumentů po náhledu.

V režimu zobrazení celého snímku se před náhledem zobrazí nastavení Velikost papíru (Paper Size) a po náhledu se zobrazí velikost rámce pro oříznutí (oblasti skenování).

Velikost rámce pro oříznutí (oblast skenování) lze upravit zadáním parametrů  (Šířka) a  (Výška).

Klepněte na položku  (Změnit poměr stran) a změňte ji na  (Zachovat poměr stran). Zajistíte tak zachování poměru stran při zadávání velikosti rámce pro oříznutí.

Důležité

- Nastavení velikosti vstupu jsou k dispozici, pouze když je parametr Výstupní velikost (Output Size) v části Nastavení výstupu (Output Settings) nastaven na možnost Proměnlivá (Flexible). Je-li vybrána jiná velikost než Proměnlivá (Flexible), je zobrazen rámeček pro oříznutí, jehož velikost byla vypočítána na základě nastavení Výstupní velikost (Output Size) a Výstupní rozlišení (Output Resolution), a je stanoven jeho poměr stran.

Poznámka

- Zadávat lze pouze hodnoty, které odpovídají vybrané velikosti dokumentu. Je-li Výstupní rozlišení (Output Resolution) nastaveno na 600 dpi v měřítku 100 %, je minimální velikost 96 x 96 pixelů.
- Je-li v režimu zobrazení celého snímku provedeno automatické oříznutí, nebude zachován poměr stran, jelikož je upřednostněna velikost.
- Další informace o rámci pro oříznutí naleznete v části „[Úpravy rámce pro oříznutí](#)“.

[Začátek stránky](#)[↕]

Průvodce pro pokročilé uživatele

Průvodce pro pokročilé uživatele > Skenování > Skenování z jiného aplikačního softwaru > Obrazovky programu ScanGear (ovladač skeneru) > Nastavení výstupu (Output Settings)

S805

ScanGear

Nastavení výstupu (Output Settings)

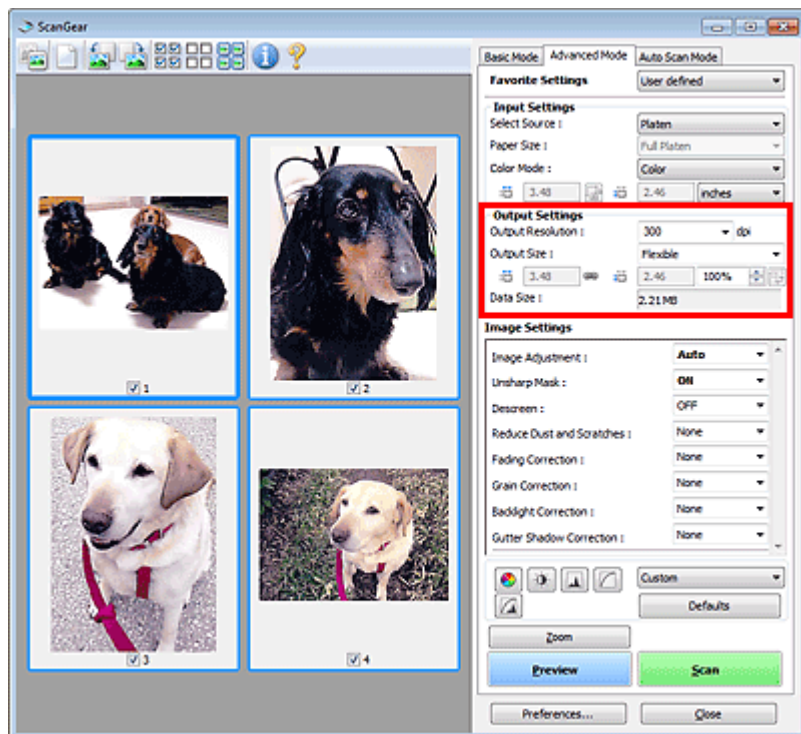

Část Nastavení výstupu (Output Settings) umožňuje nastavit následující položky:

- **Výstupní rozlišení (Output Resolution)**

Zde můžete vybrat rozlišení, ve kterém se má skenovat.

Čím vyšší rozlišení (hodnota), tím více detailů bude v obrazu.

Vyberte rozlišení ze zobrazených možností klepnutím na tlačítko nebo zadejte hodnotu v rozmezí 25 dpi až 19200 dpi (v přírůstcích po 1 dpi).

➔ Rozlišení

- **Výstupní velikost (Output Size)**

Vyberte výstupní velikost.

Chcete-li nastavit vlastní velikosti nebo vybrat velikost pro tisk či zobrazení, vyberte možnost Proměnlivá (Flexible). Chcete-li nastavit vlastní velikost a uložit ji jako novou výstupní velikost, vyberte možnost Přidat/odstranit... (Add/Delete...).

- **Proměnlivá (Flexible)**

Umožňuje určit výstupní rozlišení a měřítko a upravit rámeček pro oříznutí.



V režimu zobrazení miniatur

Rámeček pro oříznutí zobrazíte přetažením kurzoru přes miniaturu. Pokud je zobrazen rámeček pro oříznutí, bude skenována část uvnitř rámečku pro oříznutí. Není-li zobrazen žádný rámeček pro oříznutí, každý snímek bude naskenován samostatně.



V režimu zobrazení celého snímku

Pokud není zobrazen rámeček pro oříznutí, bude skenována celá oblast náhledu. Pokud je zobrazen rámeček pro oříznutí, bude skenována část uvnitř rámečku pro oříznutí.

 **Poznámka**

- Chcete-li skenovaný obraz zvětšit nebo zmenšit, zadejte parametry  (Šířka) a  (Výška) v části Nastavení výstupu (Output Settings) nebo zadejte hodnotu parametru % (s krokem 1%). Maximální hodnota v %, kterou lze zadat, závisí na nastavení možnosti Výstupní rozlišení (Output Resolution). Parametr % lze nastavit až na 19 200 dpi (maximální dostupné výstupní rozlišení).

● Velikost papíru (L a další) a velikost monitoru (1024 x 768 pixelů atd.)

 (Šířku),  (Výšku) a měřítko nelze zadat. Náhled obrazu bude oříznut v závislosti na zvolené výstupní velikosti a rozlišení. Část uvnitř rámce pro oříznutí bude naskenována v rozměrech vybrané velikosti papíru či obrazovky. Přetažením rámce jej můžete zvětšit, zmenšit nebo přesouvat ohraničený obraz při zachování poměru stran.

● Přidat/odstranit... (Add/Delete...)

Klepnutím otevřete dialogové okno Přidat/odstranit výstupní velikost (Add/Delete the Output Size), ve kterém lze zadat vlastní výstupní velikosti.

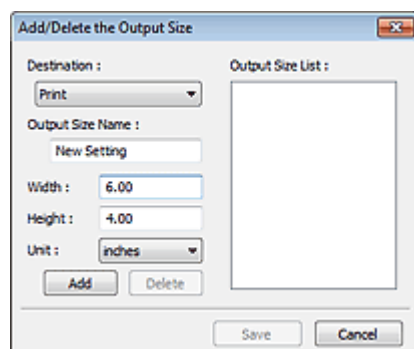

V dialogovém okně Přidat/odstranit výstupní velikost (Add/Delete the Output Size) lze zadat více výstupních velikostí a najednou je uložit. Uložené položky budou přidány do seznamu Výstupní velikost (Output Size), z něhož je bude možné vybrat, stejně jako předdefinované položky.

Přidat

Chcete-li přidat velikost, vyberte možnost Tisk (Print) nebo Zobrazení obrazu (Image display) v poli Cílové umístění (Destination), pak zadejte nastavení parametrů Název výstupní velikosti (Output Size Name), Šířka (Width) a Výška (Height) a klepněte na tlačítko Přidat (Add). V poli Jednotka (Unit) můžete vybrat nastavení palce (inches) nebo mm, je-li v poli Cílové umístění (Destination) nastavena hodnota Tisk (Print), ale nastavení pixely (pixels) můžete vybrat pouze v případě, že je v poli Cílové umístění (Destination) nastavena hodnota Zobrazení obrazu (Image display). Název přidané velikosti se zobrazí v poli Seznam výstupních velikostí (Output Size List).

Klepnutím na tlačítko Uložit (Save) uložíte položky uvedené v poli Seznam výstupních velikostí (Output Size List).

Odstranit

Chcete-li odstranit položku, vyberte ji v poli Seznam výstupních velikostí (Output Size List) a klepněte na tlačítko Odstranit (Delete). Klepnutím na tlačítko Uložit (Save) uložíte položky uvedené v poli Seznam výstupních velikostí (Output Size List).



Důležité

- Nelze odstranit předdefinované výstupní velikosti, například A4 a 1024 x 768 pixelů (1024 x 768 pixels).



Poznámka

- Pro každé cílové umístění lze uložit až 10 položek.
- Zadáte-li hodnotu mimo rozsah nastavení, zobrazí se chybová zpráva. Zadejte hodnotu v rozmezí zobrazeném ve zprávě.



Poznámka

- Další informace o rámci pro oříznutí naleznete v části „Úpravy rámce pro oříznutí“.
- Podrobnosti o způsobu počátečního zobrazení rámce pro oříznutí v obrazu náhledu naleznete v části Rámec pro oříznutí obrazů v náhledu (Cropping Frame on Previewed Images) v tématu „Karta Náhled (Preview)“ (dialogové okno Předvolby (Preferences)).

-  **(Převrátit poměr stran)**

Toto tlačítko je dostupné pouze v případě, že je v nastavení Výstupní velikost (Output Size) vybrána jakákoliv jiná možnost než Proměnlivá (Flexible).

Klepnutím na toto tlačítko otočíte rámeček pro oříznutí. Klepnete-li na tlačítko znovu, vrátí se rámeček do původní orientace.

- **Velikost dat (Data Size)**

Zobrazí se velikost souboru náhledu obrazu uloženého ve formátu BMP.

Poznámka

- Pokud velikost souboru přesahuje určitou hranici, zobrazí se tato hodnota červeně. V takovém případě se po klepnutí na tlačítko Skenovat (Scan) zobrazí varovná zpráva. Doporučuje se upravit nastavení za účelem snížení hodnoty Velikost dat (Data Size). Chcete-li pokračovat, spusťte skenování v režimu zobrazení celého snímku.
-

[Začátek stránky](#) ↕

Průvodce pro pokročilé uživatele

Průvodce pro pokročilé uživatele > Skenování > Skenování z jiného aplikačního softwaru > Obrazovky programu ScanGear (ovladač skeneru) > Nastavení obrazu (Image Settings)

S806

ScanGear

Nastavení obrazu (Image Settings)

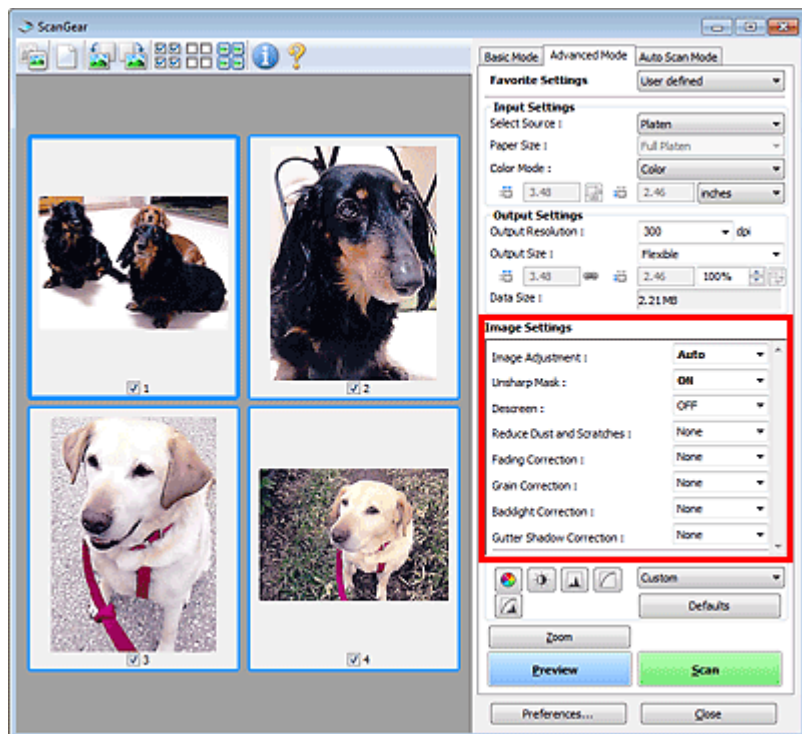

► Důležité

- Nepoužívejte tyto funkce na obrazy, kde nejsou vzorky moaré, prach či škrábance nebo vybledlé barvy. Může to negativně ovlivnit barevný odstín.
- Výsledky provedených oprav obrazu se v náhledu nemusí projevit.

📖 Poznámka

- Volitelná nastavení závisí na nastavení barevného režimu.
- Pokud použijete funkce Nastavení obrazu (Image Settings), skenování může trvat delší dobu.

Část Nastavení obrazu (Image Settings) umožňuje nastavit následující položky:

● Nastavení obrazu (Image Adjustment)

Je-li vybrána možnost Nastavení obrazu, jas určené části obrazu je optimalizován. Obrazy lze upravovat na základě automaticky zjištěného typu dokumentu nebo vybraného typu dokumentu. Výsledek úpravy se projeví na celém obrazu.

● Žádné (None)

Nastavení obrazu nebude provedeno.

● Automaticky (Auto)

Umožňuje použití funkce nastavení obrazu s automatickým zjištěním typu dokumentu. Toto nastavení se doporučuje v běžných případech.

● Fotografie (Photo)

Použije úpravy obrazu vhodné pro fotografie.

● Časopis (Magazine)

Použije úpravy obrazu vhodné pro časopisy.

- **Noviny (Newspaper)**

Použije úpravy obrazu vhodné pro noviny.

- **Dokument (Document)**

Aplikuje úpravy obrazu vhodné pro textové dokumenty.

Důležité

- Funkci Nastavení obrazu (Image Adjustment) lze nastavit po zobrazení náhledu.
- Toto nastavení je možné použít v případě, že je v dialogovém okně Předvolby (Preferences) na kartě Nastavení barev (Color Settings) vybrána možnost Doporučeno (Recommended).

Poznámka

- Není-li obraz dostatečně upraven při nastavení Automaticky (Auto), vyberte typ dokumentu.
- V důsledku použití funkce Nastavení obrazu se může barevný tón lišit od zdrojového obrazu. V tom případě vyberte v nastavení funkce Nastavení obrazu (Image Adjustment) možnost Žádné (None).

- **Zaostřit s maskou (Unsharp Mask)**

Je-li u tohoto nastavení vybrána možnost ZAPNUTO (ON), budou zvýrazněny obrysy předmětů, čímž se obraz zaostří.

- **Funkce Descreen (Descreen)**

Tištěné fotografie a obrázky se zobrazují jako soubor drobných teček. „Moaré“ je jev, při kterém se objeví nerovnoměrné přechody nebo proužky při skenování fotografií nebo obrázků vytištěných pomocí polotónového rastru. K odstranění tohoto jevu lze použít možnost Funkce Descreen (Descreen).

Poznámka

- I v případě, že je Funkce Descreen (Descreen) nastavena na hodnotu ZAPNUTO (ON), mohou být některé efekty moaré patrné i nadále, je-li na hodnotu ZAPNUTO (ON) nastavena také funkce Zaostřit s maskou (Unsharp Mask). V tom případě vyberte v nastavení funkce Zaostřit s maskou (Unsharp Mask) možnost VYPNUTO (OFF).
- Pokud na kartě Základní režim (Basic Mode) vyberete v poli Vybrat zdroj (Select Source) možnost Časopis (barevný) (Magazine(Color)), má tato volba stejný efekt jako nastavení Funkce Descreen (Descreen) na kartě Rozšíř. režim (Advanced Mode) na možnost ZAPNUTO (ON).

- **Zeslabit prach a škrábance (Reduce Dust and Scratches)**

Na skenovaných fotografiích mohou být patrné bílé tečky od prachu nebo škrábance. Tato funkce slouží k omezení těchto šumů.

- **Žádné (None)**

Nebude provedeno zeslabení prachu a škrábanců.

- **Nízký (Low)**

Toto nastavení odstraní malé částičky prachu a škrábance. Může se stát, že větší na fotografii zůstanou.

- **Střední (Medium)**

Toto nastavení se doporučuje v běžných případech.

- **Vysoký (High)**

Toto nastavení odstraní malé i velké částičky prachu a škrábance. Po použití této možnosti může být odstraňování patrné a mohou být odstraněny také některé detaily obrázku.

Důležité

- Tato funkce není pro některé typy fotografií účinná.

Poznámka

- Při skenování tištěných materiálů doporučujeme nastavit tuto funkci na možnost Žádné (None).

- **Oprava vyblednutí (Fading Correction)**

Tato funkce se používá k opravě fotografií, které vybledly působením času nebo kvůli vyprchání barev. Vyprchání barev je úkaz, který vzniká po celé fotografii vlivem počasí nebo silného okolního zabarveného světla.

- **Žádné (None)**

Oprava vyblednutí nebude provedena.

- **Nízký (Low)**

Tuto možnost vyberte v případě, že chcete opravit slabé vyblednutí nebo vyprchání barev.

- **Střední (Medium)**

Toto nastavení se doporučuje v běžných případech.

- **Vysoký (High)**

Tuto možnost vyberte v případě, že chcete opravit rozsáhlé vyblednutí nebo vyprchání barev. Toto nastavení může ovlivnit tón obrazu.

Důležité

- Funkci Oprava vyblednutí (Fading Correction) lze nastavit po zobrazení náhledu.
- Toto nastavení je možné použít v případě, že je v dialogovém okně Předvolby (Preferences) na kartě Nastavení barev (Color Settings) vybrána možnost Doporučeno (Recommended).
- Oprava vyblednutí (Fading Correction) nemusí být účinná v případě, že je oblast skenování příliš malá.

- **Oprava zrnitosti (Grain Correction)**

Pomocí této funkce lze snížit zrnitost fotografií pořízených vysoce citlivým filmem.

- **Žádné (None)**

Zrnitost nebude snížena.

- **Nízký (Low)**

Tuto možnost vyberte v případě, že je fotografie mírně zrnitá.

- **Střední (Medium)**

Toto nastavení se doporučuje v běžných případech.

- **Vysoký (High)**

Tuto možnost vyberte v případě, že je fotografie výrazně zrnitá. Tato funkce může ovlivnit barevné přechody a ostrost obrazu.

Důležité

- Oprava zrnitosti (Grain Correction) nemusí být účinná v případě, že je oblast skenování příliš malá.

- **Oprava podsvícení (Backlight Correction)**

Pomocí této funkce lze opravit fotografie, které byly pořízené proti světlu.

Změníte-li nastavení Oprava podsvícení (Backlight Correction), výsledek se projeví v náhledu obrazu.

- **Žádné (None)**

Oprava protisvětla nebude provedena.

- **Nízký (Low)**

Tuto možnost vyberte pro opravu fotografií s mírným protisvětlem. Toto nastavení neovlivní kontrast obrazu.

- **Střední (Medium)**

Toto nastavení se doporučuje v běžných případech.

- **Vysoký (High)**

Tuto možnost vyberte pro opravu fotografií s výrazným protisvětlem. Toto nastavení může mít vliv na kontrast obrazu.

Důležité

- Funkci Oprava podsvícení (Backlight Correction) lze nastavit po zobrazení náhledu.
- Toto nastavení je možné použít v případě, že je v dialogovém okně Předvolby (Preferences) na kartě Nastavení barev (Color Settings) vybrána možnost Doporučeno (Recommended).
- Oprava podsvícení (Backlight Correction) nemusí být účinná v případě, že je oblast skenování příliš malá.

Poznámka

- Při použití funkce Oprava podsvícení (Backlight Correction) se mohou objevit vzory šumu. Výskyt šumu lze většinou omezit použitím funkce Oprava zrnitosti (Grain Correction) a nastavením funkce Zaostřit s maskou (Unsharp Mask) na možnost VYPNUTO (OFF).

● Oprava stínu podél vazby (Gutter Shadow Correction)

Pomocí této funkce lze opravit stíny mezi stránkami, které se objevují při skenování otevřených brožur. Nastavíte-li funkci Oprava stínu podél vazby (Gutter Shadow Correction), výsledek se projeví na obraze v náhledu. Před skenováním zobrazte náhled výsledku, protože výsledky se mohou lišit podle typu dokumentu a způsobu přitisknutí ke skeneru.

Nezřetelné nebo rozmazané řádky či text, které jsou způsobeny zakřivením stránek, nebudou opraveny.

● Žádné (None)

Stín podél vazby nebude opraven.

● Nízký (Low)

Vyberte tuto možnost, je-li úroveň efektu při nastavení na střední hodnotu příliš silná.

● Střední (Medium)

Toto nastavení se doporučuje v běžných případech.

● Vysoký (High)

Vyberte tuto možnost, je-li úroveň efektu při nastavení na střední hodnotu příliš slabá.

Důležité

- Na sklo skeneru nepokládejte dokumenty nebo knihy, které váží 2 kg a více. Netlačte na dokument silou větší než 2 kg. Při silném tlaku může skener pracovat nesprávně, případně může dojít k rozbití skleněné desky.
- Dokument zarovnejte s hranou skla skeneru. Pokud tak neučiníte, nebude správně opraven stín.



- Oprava stínů nemusí být v závislosti na dokumentu úspěšná. Pokud pozadí stránky není bílé, stíny nemusí být rozpoznány správně nebo nemusí být rozpoznány vůbec.
- Při skenování přitlačte hřbet knihy stejným tlakem jako při skenování náhledu. Nebude-li vazba zarovnaná, nedojde ke správnému opravení stínu.



- Způsob umístění dokumentu závisí na modelu a na tom, jaký dokument skenujete.

 **Poznámka**

- Pokud se z důvodu světla vnikajícího mezi dokumentem a sklem skeneru objevují v naskenovaném obrazu bílé skvrny, šmouhy nebo barevné vzory, zakryjte dokument černou látkou.
 - Není-li stín správně opravený, upravte rámeček pro ořiznutí na obrazu náhledu.
[→ Úpravy rámce pro ořiznutí](#)
-

[Začátek stránky](#) ↕

Průvodce pro pokročilé uživatele

Průvodce pro pokročilé uživatele > Skenování > Skenování z jiného aplikačního softwaru > Obrazovky programu ScanGear (ovladač skeneru) > Tlačítka pro úpravy barev

S807

ScanGear

Tlačítka pro úpravy barev

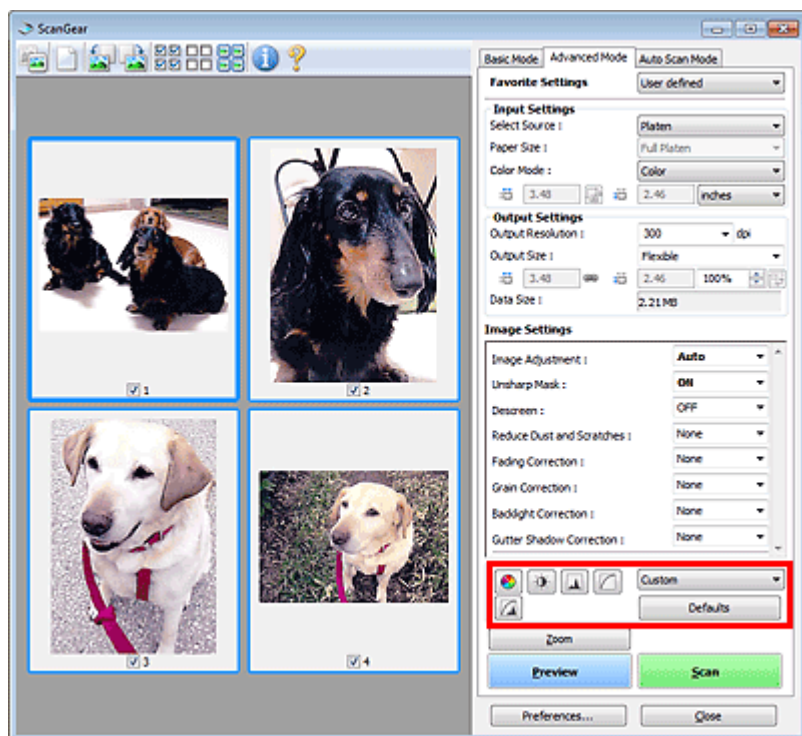

Pomocí tlačítek pro úpravu barev lze vytvářet jemné opravy barevných tónů a jasů obrazu. Lze upravit kontrast nebo jas celého obrazu a upravit hodnoty jeho zvýraznění a stínů (histogram) nebo vyvážení (tónová křivka).



► Důležité

- Tlačítka pro úpravu barev nebudou dostupná, pokud v dialogovém okně Předvolby (Preferences) na kartě Nastavení barev (Color Settings) vyberete možnost Soulad barev (Color Matching).

📖 Poznámka

- Volitelná nastavení závisí na nastavení barevného režimu.
- Při úpravách obrazu pomocí tlačítek pro úpravy barev se výsledek projeví v náhledu.

Klepnutím na tlačítko pro úpravu barev lze nastavit následující položky:

-  **(Sytost a vyvážení barev)**
Úprava sytosti (živosti) barev a barevného tónu obrazu. Tato funkce se používá k rozjasnění barev, které vybledly působením času nebo vprchání barev. Vprchání barev je úkaz, který vzniká po celé fotografii vlivem počasí nebo silného okolního zabarveného světla.
➔ Nastavení sytosti a vyvážení barev
-  **(Jas a kontrast)**
Slouží k úpravě jasů a kontrastu obrazu. Je-li obrázek příliš tmavý nebo příliš jasný nebo pokud jeho kvalitu snižuje nedostatečný kontrast, lze úroveň jasů a kontrastu upravit.
➔ Nastavení jasů a kontrastu
-  **(Histogram)**

Histogram umožňuje zobrazit koncentraci dat pro každou úroveň jasu obrazu. U obrázku lze zadat nejtmaší úroveň (stín) a nejsvětější úroveň (zvýraznění), odstranit úrovně vně těchto mezí a roztáhnout střední část škály odstínů.

➔ [Nastavení histogramu](#)



(Nastavení tónové křivky)

Slouží k úpravě jasu obrazu výběrem typu grafu (tónové křivky), který zobrazuje vyvážení mezi vstupním a výstupním odstínem. Lze provádět jemné doladění jasu v určité oblasti.

➔ [Nastavení tónové křivky](#)



(Závěrečný náhled)

Závěrečná kontrola nastavení barev. Zobrazí se výsledná podoba tónové křivky a histogramu odvozená z následného zpracování obrazu. V této obrazovce nelze provádět nastavení.

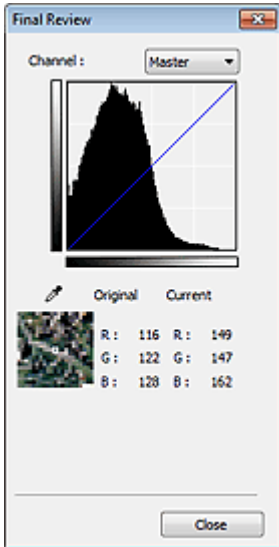

- U barevného obrázku lze v poli Kanál (Channel) výběrem možnosti Červená (Red), Zelená (Green) nebo Modrá (Blue) zkontrolovat stav jedné z barev, nebo výběrem možnosti Vzor (Master) zkontrolovat stav všech tří barev společně.
- Umístíte-li kurzor na obraz v náhledu, část obrazu se zvětší a budou zobrazeny hodnoty RGB (je-li Barevný režim (Color Mode) nastaven na možnost Stupně šedi (Grayscale), zobrazí se pouze složka L) před úpravami a po nich.



Prahová hodnota

Nastavení prahové hodnoty (prahu) pro oddělení černé a bílé barvy. Úpravou úrovně prahu lze v textovém dokumentu zaostřit text a u novin omezit prosvítání tisku z druhé strany.

➔ [Nastavení prahové hodnoty](#)

• Uživatelský (Custom)

Uživatel může pojmenovat a uložit sadu nastavení tónové křivky a prahové hodnoty tlačítek pro úpravy barev.

Z rozevírací nabídky vyberte položku Přidat/odstranit... (Add/Delete...). Je-li Barevný režim (Color Mode) nastaven na jinou hodnotu než Černobíle (Black and White), otevře se dialogové okno Přidat/odstranit nastavení tónové křivky (Add/Delete Tone Curve Settings). Je-li Barevný režim (Color Mode) nastaven na hodnotu Černobíle (Black and White), otevře se dialogové okno Přidat/odstranit nastavení prahové hodnoty (Add/Delete Threshold Settings).

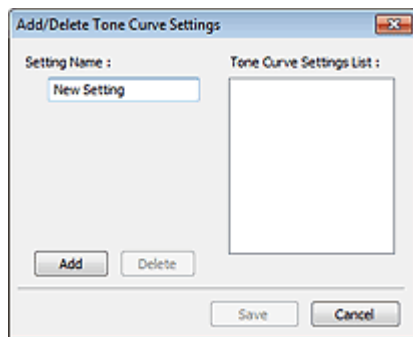

Zadejte Název nastavení (Setting Name) a klepněte na tlačítko Přidat (Add). Název se zobrazí v poli Seznam nastavení tónové křivky (Tone Curve Settings List) nebo v poli Seznam nastavení prahové hodnoty (Threshold Settings List).

Klepnutím na tlačítko Uložit (Save) uložíte nastavení.

Můžete načíst uložené nastavení tónové křivky a prahové hodnoty a použít je na obraz v náhledu.

Chcete-li načíst nastavení, vyberte z rozevírací nabídky uloženou položku.

Chcete-li odstranit položku, vyberte ji v poli Seznam nastavení tónové křivky (Tone Curve Settings List) nebo Seznam nastavení prahové hodnoty (Threshold Settings List) a klepněte na tlačítko Odstranit (Delete). Chcete-li uložit nastavení možností Seznam nastavení tónové křivky (Tone Curve Settings List) nebo Seznam nastavení prahové hodnoty (Threshold Settings List), klepněte na tlačítko Uložit (Save).

Poznámka

- Můžete uložit až 20 položek.

• Výchozí (Defaults)

Zrušení všech úprav (sytnost, vyvážení barev, jas, kontrast, histogram a tónová křivka).

[Začátek stránky](#) ↕

Průvodce pro pokročilé uživatele

Průvodce pro pokročilé uživatele > Skenování > Skenování z jiného aplikačního softwaru > Obrazovky programu ScanGear (ovladač skeneru) > Karta Režim automatického skenování (Auto Scan Mode)

S813



Karta Režim automatického skenování (Auto Scan Mode)

Tento režim umožňuje jednoduché skenování tak, že umístíte dokumenty na sklo skeneru a klepnete na tlačítko.

Na kartě Režim automatického skenování (Auto Scan Mode) jsou automaticky rozpoznány dokumenty. Není nutné určovat rámce pro oříznutí nebo provádět opravy obrazu.

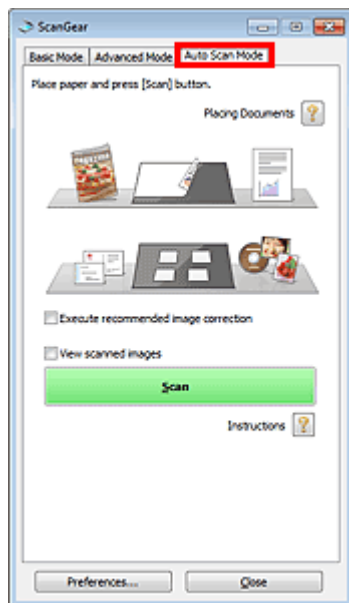

- **Podporované dokumenty**

Fotografie, pohlednice, vizitky, časopisy, noviny, textové dokumenty a disky BD, DVD a CD.

Důležité

- Následující typy dokumentů nelze naskenovat správně. V takovém případě nastavte typ nebo velikost dokumentu na kartě Základní režim (Basic Mode) nebo Rozšíř. režim (Advanced Mode) a proveďte skenování.
 - Fotografie formátu A4
 - Textové dokumenty menší než formát 2L (127 mm x 178 mm) (5 x 7 palců), například stránky brožury s odříznutým hřebenem
 - Dokumenty vytištěné na tenkém bílém papíře
 - Dlouhé a úzké dokumenty (například panoramatické fotografie)
 - ➔ Skenování v základním režimu
 - ➔ Skenování v rozšířeném režimu
 - Reflexní štítky na discích nemusí být naskenovány správně.
 - Dokumenty umístěte správně podle typu skenovaného dokumentu. V opačném případě se dokument nemusí naskenovat správně.
- Podrobné informace o umístění dokumentů naleznete v tématu „ [Umístění dokumentů](#)“.

Poznámka

- Chcete-li potlačit efekt moaré, skenujte pomocí postupu v části „ [Karta Základní režim \(Basic Mode\)](#)“ nebo „[Karta Rozšíř. režim \(Advanced Mode\)](#)“.

- **Umístění dokumentů (Placing Documents)** 

Zobrazí se „[Umístění dokumentů](#)“.

- **Provést doporučenou opravu obrazu (Execute recommended image correction)**

Toto políčko zaškrtněte, pokud chcete použít automatické opravy podle typu dokumentu.

Důležité

- Je-li zaškrtnuto toto políčko v programu ScanGear (ovladač skeneru) spuštěného z programu MP Navigator EX, lze soubory ukládat pouze ve formátu JPEG/Exif nebo PDF.
- Je-li zaškrtnuto toto políčko, může skenování trvat déle než obvykle.
- Toto nastavení je možné použít v případě, že je v dialogovém okně Předvolby (Preferences) na kartě Nastavení barev (Color Settings) vybrána možnost Doporučeno (Recommended).
- V důsledku použití oprav se může barevný tón lišit od zdrojového obrazu. V takovém případě zrušte zaškrtnutí políčka a spusťte skenování.

- **Zobrazit naskenované obrazy (View scanned images)**

Zaškrtněte toto políčko, chcete-li zobrazovat miniatury naskenovaných obrazů v novém okně.

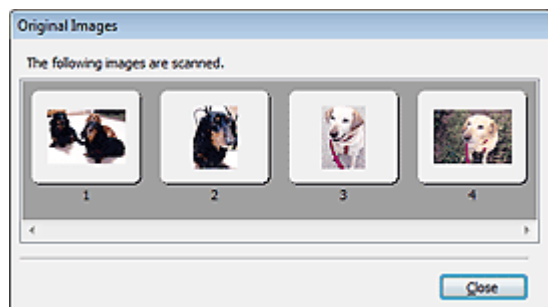

- **Skenovat (Scan)**

Spustí se skenování.

Poznámka

- Po zahájení skenování se zobrazí průběh skenování. Chcete-li skenování zrušit, klepněte na tlačítko Storno (Cancel).
- Po dokončení skenování se může zobrazit dialogové okno, které vyzve k výběru další akce. Postup dokončete podle pokynů. Podrobnosti naleznete v části Stav dialogového okna ScanGear po skenování (Status of ScanGear dialog after scanning) v tématu „[Karta Skenovat \(Scan\)](#)“ (dialogové okno Předvolby (Preferences)).

- **Pokyny (Instructions)** 

Zobrazí se tato stránka.

- **Předvolby... (Preferences...)**

Otevře se dialogové okno Předvolby (Preferences), kde můžete provést nastavení skenování a náhledu.

➔ [Dialogové okno Předvolby \(Preferences\)](#)

- **Zavřít (Close)**

Ukončí program ScanGear.

Příbuzné téma

► [Skenování v režimu automatického skenování](#)

[Začátek stránky](#) ↕

Průvodce pro pokročilé uživatele

Průvodce pro pokročilé uživatele > Skenování > Skenování z jiného aplikačního softwaru > Obrazovky programu ScanGear (ovladač skeneru) > Dialogové okno Předvolby (Preferences)

S808



Dialogové okno Předvolby (Preferences)

Klepnutím na tlačítko Předvolby... (Preferences...) na obrazovce programu ScanGear (ovladač skeneru) otevřete dialogové okno Předvolby (Preferences).

V dialogovém okně Předvolby (Preferences) můžete prostřednictvím karet Skener (Scanner), Náhled (Preview), Skenovat (Scan) a Nastavení barev (Color Settings) upřesnit nastavení programu ScanGear.

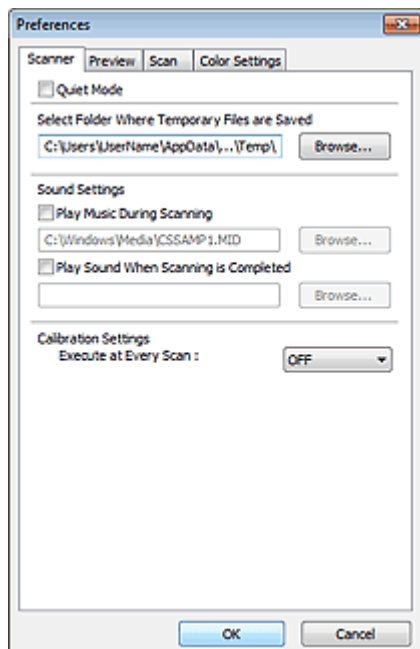

Karta Skener (Scanner)

Umožňuje zadat složku, kam budou dočasně ukládány soubory, a hudební soubor, který bude přehráván během skenování nebo na konci skenování.

➔ [Karta Skener \(Scanner\)](#)

Karta Náhled (Preview)

Umožňuje vybrat chování náhledu při spuštění programu ScanGear a způsob zobrazení rámců pro oříznutí po zobrazení náhledu obrazů. Můžete také zvolit velikost oříznutí pro miniatury snímků skenovaných dokumentů.

➔ [Karta Náhled \(Preview\)](#)

Karta Skenovat (Scan)

Umožňuje vybrat akci, kterou program ScanGear provede po naskenování obrazů.

➔ [Karta Skenovat \(Scan\)](#)

Karta Nastavení barev (Color Settings)

Umožňuje zadání způsobu úpravy barev a určení hodnoty gamma monitoru.

➔ [Karta Nastavení barev \(Color Settings\)](#)

[Začátek stránky](#) ↕

Průvodce pro pokročilé uživatele

Průvodce pro pokročilé uživatele > Skenování > Skenování z jiného aplikačního softwaru > Obrazovky programu ScanGear (ovladač skeneru) > Karta Skener (Scanner)

S812



Karta Skener (Scanner)

Na kartě Skener (Scanner) lze určit následující nastavení.

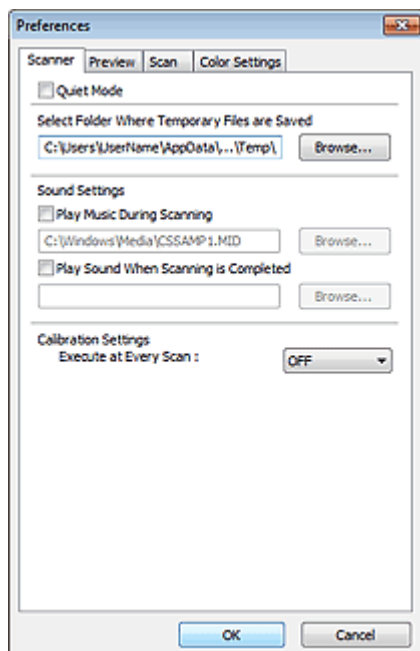

- **Tichý režim (Quiet Mode)**

Zaškrtnutím tohoto políčka lze snížit hlasitost skeneru zpomalením rychlosti hlavy skeneru při zobrazování náhledu nebo skenování dokumentů.



Poznámka

- Povolíte-li tuto funkci, skenování trvá déle než obvykle.

- **Vybrat složku pro umístění dočasných souborů (Select Folder Where Temporary Files are Saved)**

Zobrazí složku pro dočasné ukládání obrazů. Chcete-li složku změnit, klepněte na tlačítko Procházet... (Browse...) a zadejte jinou složku.

- **Nastavení zvuku (Sound Settings)**

V průběhu nebo na konci skenování lze na zařízení nastavit přehrávání hudby.

Zaškrtněte políčko Hrát hudbu při skenování (Play Music During Scanning) nebo Přehrát zvuk po dokončení skenování (Play Sound When Scanning is Completed), klepněte na tlačítko Procházet... (Browse...) a vyberte zvukový soubor.

Lze použít soubory následujících formátů.

- Soubor MIDI (*.mid, *.rmi, *.midi)
- Zvukový soubor (*.wav, *.aif, *.aiff)
- Soubor MP3 (*.mp3)

- **Nastavení kalibrace (Calibration Settings)**

Chcete-li zajistit správný barevný tón skenovaných obrazů, nastavte položku Provést při každém skenování (Execute at Every Scan) na možnost ZAPNUTO (ON) a skener bude kalibrován před každým náhledem a skenováním.



Poznámka

- I když je možnost Provést při každém skenování (Execute at Every Scan) nastavena na hodnotu VYPNUTO (OFF), může být skener v některých případech automaticky kalibrován (například ihned

po zapnutí zařízení).

- Kalibrace může chvíli trvat (v závislosti na počítači).

[Začátek stránky](#)↕

Průvodce pro pokročilé uživatele

Průvodce pro pokročilé uživatele > Skenování > Skenování z jiného aplikačního softwaru > Obrazovky programu ScanGear (ovladač skeneru) > Karta Náhled (Preview)

S809



Karta Náhled (Preview)

Na kartě Náhled (Preview) lze určit následující nastavení.

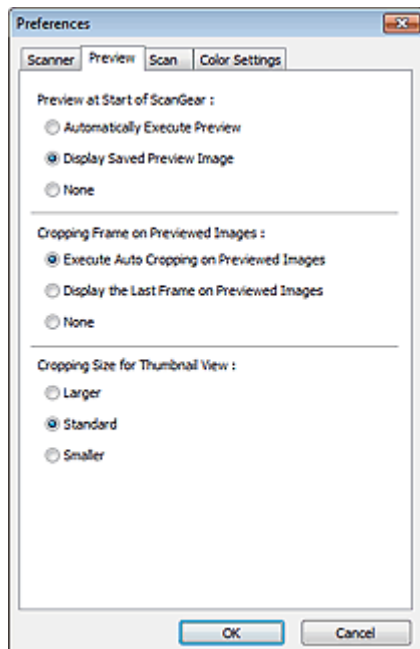

- **Náhled při spuštění aplikace ScanGear (Preview at Start of ScanGear)**

Vyberte způsob použití náhledu po spuštění programu ScanGear (ovladač skeneru).

- **Automatické zobrazení náhledu (Automatically Execute Preview)**

Program ScanGear začne při spuštění automaticky zobrazovat náhled.

- **Zobrazit uložený náhled obrazu (Display Saved Preview Image)**

Zobrazí se náhled předchozího obrázku.

Uloží se také nastavení tlačítek pro úpravy barev, nastavení panelu nástrojů a nastavení na kartě Rozšíř. režim (Advanced Mode).

- **Žádné (None)**

Při spuštění se nezobrazí náhled.



Poznámka

- Pokud nechcete obraz v náhledu uložit, vyberte možnost Žádné (None).

- **Rámec pro oříznutí obrazů v náhledu (Cropping Frame on Previewed Images)**

Vyberte způsob zobrazení rámců pro oříznutí po zobrazení náhledu.

- **Provést automatické oříznutí obrazů v náhledu (Execute Auto Cropping on Previewed Images)**

Po zobrazení náhledu se automaticky zobrazí rámec pro oříznutí podle velikosti dokumentu.

- **Zobrazit poslední snímek obrazů v náhledu (Display the Last Frame on Previewed Images)**

Po zobrazení náhledu bude zobrazen rámec pro oříznutí stejné velikosti jako poslední použitý rámec.

- **Žádné (None)**

Po zobrazení náhledu se nezobrazí žádný rámec pro oříznutí.

- **Velikost rámce oříznutí pro zobrazení miniatur (Cropping Size for Thumbnail View)**

Můžete zvolit velikost oříznutí pro miniatury snímků skenovaných dokumentů.

- **Větší (Larger)**

Zobrazí 105 % (na šířku a na výšku) oblasti zobrazené pro standardní velikost.

- **Standardní (Standard)**

Standardní velikost.

- **Menší (Smaller)**

Zobrazí 95 % (na šířku a na výšku) oblasti zobrazené pro standardní velikost.



Poznámka

- Změníte-li nastavení Velikost rámce oříznutí pro zobrazení miniatur (Cropping Size for Thumbnail View), dojde k aktualizaci miniatur a jejich oříznutí na novou velikost. Při aktualizaci obrazů náhledu se obnoví použité barev a jiná nastavení použitá v těchto obrazech.
-

[Začátek stránky](#) ↕

Průvodce pro pokročilé uživatele

Průvodce pro pokročilé uživatele > Skenování > Skenování z jiného aplikačního softwaru > Obrazovky programu ScanGear (ovladač skeneru) > Karta Skenovat (Scan)

S810



Karta Skenovat (Scan)

Na kartě Skenovat (Scan) lze určit následující nastavení.

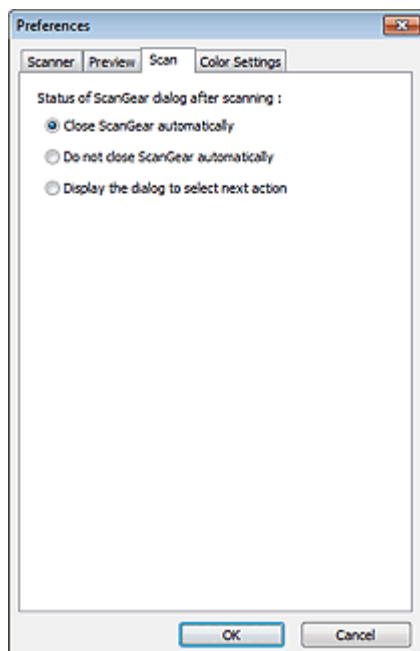

- **Stav dialogového okna ScanGear po skenování (Status of ScanGear dialog after scanning)**

Vyberte akci, kterou program ScanGear (ovladač skeneru) provede po naskenování obrazů.

- **Zavřít ovladač ScanGear automaticky (Close ScanGear automatically)**

Vyberete-li tuto možnost, dojde po skončení skenování k návratu do původní aplikace.

- **Nezavírat ovladač ScanGear automaticky (Do not close ScanGear automatically)**

Vyberete-li tuto možnost, vrátíte se po skončení skenování na obrazovku programu ScanGear a budete moci provést další skenování.

- **Zobrazit dialogové okno pro výběr další akce (Display the dialog to select next action)**

Vyberete-li tuto možnost, budete moci po skončení skenování zvolit další postup v zobrazeném dialogovém okně.

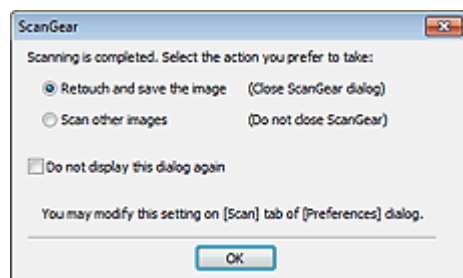

Poznámka

- I když vyberete možnost Nezavírat ovladač ScanGear automaticky (Do not close ScanGear automatically) nebo Zobrazit dialogové okno pro výběr další akce (Display the dialog to select next action), nemusí ji některé aplikace podporovat.

[Začátek stránky](#) ↕

Průvodce pro pokročilé uživatele

Průvodce pro pokročilé uživatele > Skenování > Skenování z jiného aplikačního softwaru > Obrazovky programu ScanGear (ovladač skeneru) > Karta Nastavení barev (Color Settings)

S811



Karta Nastavení barev (Color Settings)

Na kartě Nastavení barev (Color Settings) lze určit následující nastavení.

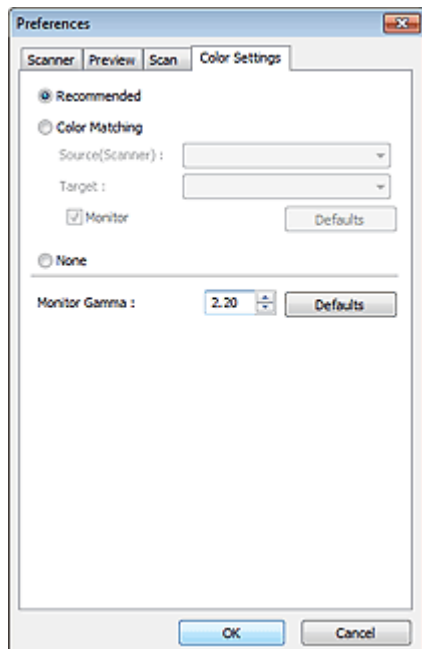

- **Nastavení barev**

Vyberte jednu z následujících možností.

Tuto možnost můžete vybrat, je-li v nastavení Barevný režim (Color Mode) vybrána možnost Barevně (Color) nebo Stupně šedi (Grayscale).

- **Doporučeno (Recommended)**

Vyberte tuto možnost, pokud chcete věrně zobrazit odstín dokumentu na obrazovce. Toto nastavení se doporučuje v běžných případech.

- **Soulad barev (Color Matching)**

Pokud vyberete tuto možnost, bude se automaticky upravovat soulad barev skeneru, monitoru a barevné tiskárny, čímž se omezí doba nutná k ručním úpravám barev monitoru a tiskárny a zabrání se vzniku některých problémů.

Tlačítka pro úpravy barev budou deaktivována.

Tato funkce je k dispozici, pokud je v nastavení Barevný režim (Color Mode) vybrána možnost Barevně (Color).

- Zdroj (skener) (Source(Scanner)): Vybere profil skeneru.

- Cíl (Target): Vybere profil cíle.

- Monitor: Výběrem této položky zobrazíte náhledy obrázků s optimální korekcí pro monitor.

- Výchozí (Defaults): Umožňuje návrat k výchozímu nastavení položky Soulad barev (Color Matching).

- **Žádné (None)**

Výběrem této možnosti zakážete opravu barev zajišťovanou programem ScanGear (ovladač skeneru).



Poznámka

- Funkce Soulad barev je k dispozici, pokud jsou správně nastaveny program ScanGear, monitor, aplikace vhodná pro správu barev (například Adobe Photoshop) a tiskárna.

Informace o nastavení monitoru, tiskárny a aplikace naleznete v příslušných příručkách.

- **Hodnota Gamma monitoru (Monitor Gamma)**

Nastavením hodnoty gamma monitoru lze upravit vstupní data podle charakteristik jasu monitoru. Upravte tuto hodnotu v případě, že hodnota gamma monitoru neodpovídá výchozí hodnotě nastavené v programu ScanGear a barvy na monitoru neodpovídají přesně barvám na původním obrazu. Klepnutím na tlačítko Výchozí (Defaults) obnovíte výchozí hodnotu nastavení Gamma (2,20).

Poznámka

- Hodnotu gamma obrazovky zjistíte z příslušné příručky pro obrazovku. Není-li hodnota uvedena v příručce, obraťte se na výrobce.
-

[Začátek stránky ↕](#)

Průvodce pro pokročilé uživatele

Průvodce pro pokročilé uživatele > Skenování > Skenování z jiného aplikačního softwaru > Dodatek: Užitečné informace o skenování

S012

Dodatek: Užitečné informace o skenování

- **Úpravy rámce pro oříznutí (oblasti skenování)**

- ➔ [Úpravy rámce pro oříznutí](#)

- **Volba nejvhodnějšího rozlišení**

- ➔ [Rozlišení](#)

- **Informace o formátech souborů**

- ➔ [Formáty souborů](#)

- **Informace o souladu barev**

- ➔ [Soulad barev \(Color Matching\)](#)

- **Soulad barev mezi dokumentem a monitorem**

Další informace naleznete v následující části v tématu Hodnota Gamma monitoru (Monitor Gamma).

- ➔ [Karta Nastavení barev \(Color Settings\)](#)

[Začátek stránky](#) ↕

Průvodce pro pokročilé uživatele

Průvodce pro pokročilé uživatele > Skenování > Skenování z jiného aplikačního softwaru > Dodatek: Užitečné informace o skenování > Úpravy rámce pro oříznutí

S802

Úpravy rámce pro oříznutí

Oblast skenování lze určit vytvořením rámce pro oříznutí na obrazu v oblasti náhledu programu ScanGear (ovladač skeneru). Když klepnete na tlačítko Skenovat (Scan), budou naskenovány a předány do aplikace pouze části obrazu uvnitř rámce pro oříznutí.

Typy rámců pro oříznutí



(1) Aktivní rámec pro oříznutí (rotující silné přerušované čáry)

Budou použita nastavení na kartách Základní režim (Basic Mode) nebo Rozšíř. režim (Advanced Mode).

(2) Vybraný rámec pro oříznutí (nepohyblivé silné přerušované čáry)

Tato nastavení budou použita současně pro aktivní rámec pro oříznutí a vybraný rámec pro oříznutí. Více rámců můžete vybrat klepáním na rámce pro oříznutí při současném stisknutí klávesy Ctrl.

(3) Nevybraný rámec pro oříznutí (nepohyblivé tenké přerušované čáry)

Nastavení nebudou použita.

Poznámka

- V režimu zobrazení celého snímku je zobrazen aktivní rámec pro oříznutí i vybraný rámec pro oříznutí.

Počáteční rámec pro oříznutí

V režimu zobrazení miniatur

Zpočátku není zobrazen rámec pro oříznutí. Rámec pro oříznutí vytvoříte přetažením kurzoru přes snímek.





V režimu zobrazení celého snímku

Okolo obrazu náhledu je v závislosti na velikosti dokumentu automaticky zobrazen rámec pro oříznutí (aktivní rámec pro oříznutí). Rámec pro oříznutí můžete vytvořit také tažením myši v oblasti náhledu.

Poznámka

- Ve výchozím nastavení se rámce pro oříznutí nastavují podle velikosti dokumentu (automatické oříznutí). Podrobnosti naleznete v části Rámec pro oříznutí obrazů v náhledu (Cropping Frame on Previewed Images) v tématu „[Karta Náhled \(Preview\)](#)“ (dialogové okno Předvolby (Preferences)).

Úpravy rámce pro oříznutí





Přesunete-li kurzor na rámec pro oříznutí, změní se na symbol     (šipka). Pokud klepnete myší a přetáhnete kurzor ve směru šipky, rámec pro oříznutí se odpovídajícím způsobem zvětší nebo zmenší.



Přesunete-li kurzor do oblasti rámce pro oříznutí, změní se na symbol  (vlasový kříž). Klepnutím myši a přetažením kurzoru přesunete celý rámeček.



Poznámka

- Na kartě Rozšíř. režim (Advanced Mode) lze určit rámeček pro oříznutí tím, že zadáte hodnoty  (Šířka) a  (Výška) v části Nastavení vstupu (Input Settings).
→ [Nastavení vstupu \(Input Settings\)](#)
- Rámeček pro oříznutí lze otočit o 90 stupňů pomocí tlačítka  (Záměna poměru stran). Tlačítko  (Záměna poměru stran) však není k dispozici, když je Výstupní velikost (Output Size) nastavena na hodnotu Proměnlivá (Flexible).

Vytváření více rámců pro oříznutí

V režimu zobrazení miniatur

Pro každý obraz lze vytvořit pouze jeden rámeček pro oříznutí.

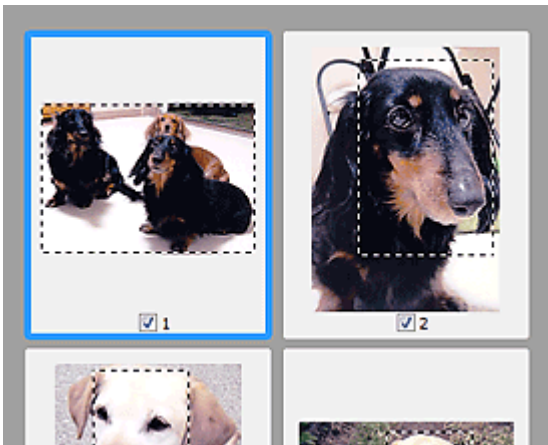

V režimu zobrazení celého snímku

Klepnutím a přetažením myši v prostoru vně existujícího rámce pro oříznutí vytvoříte v oblasti náhledu nový rámeček pro oříznutí. Nový rámeček bude aktivní rámeček pro oříznutí a starý rámeček bude nevybraný rámeček pro oříznutí.

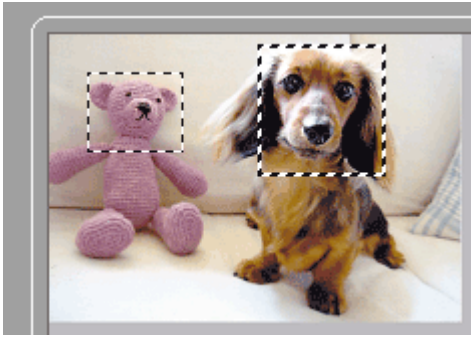

Můžete vytvořit několik rámců pro oříznutí a v každém použít jiné nastavení skenování.

Klepnutím na rámce pro oříznutí při současném stisknutí klávesy Ctrl můžete také vybrat více rámců pro oříznutí.

Pokud vyberete více rámců pro oříznutí a na panelu v pravé části okna programu ScanGear změňte nastavení, budou tato nastavení použita u všech vybraných rámců pro oříznutí.

Pokud vytvoříte nový rámec pro oříznutí, budou u něj zachována nastavení posledního rámce pro oříznutí.

Poznámka

- Můžete vytvořit až 12 rámců pro oříznutí.
- Vyberete-li více rámců pro oříznutí, bude skenování trvat déle.

Odstranění rámců pro oříznutí

V režimu zobrazení miniatur

Chcete-li odstranit rámec pro oříznutí, klepněte na obrazu do oblasti mimo rámec.

V režimu zobrazení celého snímku

Chcete-li odstranit rámec pro oříznutí, vyberte jej a klepněte na tlačítko  (Odstranit rámec pro oříznutí) na panelu nástrojů. Případně stiskněte klávesu Delete.

Pokud jste vytvořili více rámců pro oříznutí, budou současně odstraněny všechny vybrané (aktivní a vybrané) rámce pro oříznutí.

[Začátek stránky](#) ↕

Průvodce pro pokročilé uživatele

Průvodce pro pokročilé uživatele > Skenování > Skenování z jiného aplikačního softwaru > Dodatek: Užitečné informace o skenování > Rozlišení

S309

Rozlišení

Co je rozlišení?

Naskenovaný obraz představuje matici bodů, ve které je uložena informace o jejich jasu a barvě. Hustota těchto bodů se označuje jako „rozlišení“ a určuje množství detailů, které obrázek obsahuje. Jednotkou rozlišení je dpi (dots per inch). Dpi je počet bodů na úsečce o délce 2,54 cm (1 palec).

Větší rozlišení (hodnota) znamená více detailů v obrázku, menší rozlišení (hodnota) méně detailů.

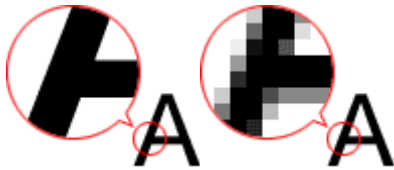

Nastavení rozlišení v programu MP Navigator EX

V programu MP Navigator EX lze rozlišení nastavit v parametru Rozlišení skenování (Scanning Resolution) v dialogovém okně Nastavení skenování (Scan Settings).

Obrázky určené k zobrazení na monitoru

Papíry a fotografie, které jsou určeny k prohlížení na obrazovce, by měly být skenovány s rozlišením 150 dpi. Toto rozlišení je blízké rozlišení běžného monitoru.

Obrázky určené k tisku

Obrázky určené k tisku je vhodné skenovat s rozlišením, které používá tiskárna.



Chcete-li například tisknout naskenované dokumenty či fotografie na černobílé tiskárně s rozlišením 600 dpi, doporučujeme nastavit rozlišení na hodnotu 600 dpi.

U barevných tiskáren stačí nastavit rozlišení na polovinu rozlišení tiskárny. Chcete-li například tisknout naskenované dokumenty či fotografie na barevné tiskárně s rozlišením 600 dpi, doporučujeme nastavit rozlišení na hodnotu 300 dpi. Nastavíte-li však rozlišení na polovinu rozlišení tiskárny u tiskáren s vysokým rozlišením, tisk trvá déle, než je obvyklé.

Příklad vhodného nastavení rozlišení pro tisk v měřítku

Tisknete-li dokument o dvojnásobné výšce i šířce, rozlišení dokumentu se sníží na polovinu. Pokud je rozlišení původního dokumentu 300 dpi, rozlišení zvětšeného dokumentu bude 150 dpi. Pokud dokument vytisknete na barevné tiskárně s rozlišením 600 dpi, může být patrné, že obrázek obsahuje málo detailů. Budete-li tedy skenovat s nastavením Rozlišení skenování (Scanning Resolution) na hodnotě 600 dpi, dosáhnete rozlišení 300 dpi i při dvojnásobném zvětšení dokumentu a budete jej moci vytisknout v dostatečné kvalitě. Pokud chcete naopak tisknout dokument v poloviční velikosti, postačí při skenování poloviční rozlišení.

Tisk barevných fotografií v dvojnásobné velikosti

		
<p>Rozlišení dokumentu: 300 dpi Rozlišení skenování: 600 dpi</p>	<p>Tisk v dvojnásobné velikosti Rozlišení skenování/skutečné rozlišení skenování: 600 dpi</p>	<p>Rozlišení tisku: 300 dpi</p>

Měřítko: 200 %



Nastavení rozlišení v programu ScanGear (ovladač skeneru)

V programu ScanGear lze nastavit rozlišení v parametru Výstupní rozlišení (Output Resolution) na panelu Nastavení výstupu (Output Settings) na kartě Rozšíř. režim (Advanced Mode).

Příklad vhodného nastavení rozlišení pro tisk v měřítku

Rozlišení skenování je automaticky nastaveno tak, aby hodnota nastavená v parametru Výstupní rozlišení (Output Resolution) odpovídala rozlišení skenovaného obrazu. Nastavíte-li parametr Výstupní rozlišení (Output Resolution) na 300 dpi a skenujete dvojnásobnou velikost, bude dokument automaticky naskenován s rozlišením 600 dpi a rozlišení výsledného obrazu bude 300 dpi. Dokument můžete vytisknout v dostatečné kvalitě na barevné tiskárně s rozlišením 600 dpi.

Tisk fotografií velikosti L (89 mm x 127 mm) (3,5" x 5") v dvojnásobné velikosti

		
Rozlišení dokumentu: 300 dpi Výsledné rozlišení: 300 dpi Měřítko: 200 %	Skenování v dvojnásobné velikosti Skutečné rozlišení skenování: 600 dpi	Rozlišení obrazu/rozlišení tisku: 300 dpi

Vhodné nastavení rozlišení

Nastavte rozlišení tak, aby odpovídalo použití naskenovaného obrazu.

 Poznámka

- Ačkoli je možné Výstupní rozlišení (Output Resolution) v programu ScanGear změnit, doporučujeme skenovat s použitím výchozí hodnoty.

Pro zobrazení na monitoru: 150 dpi

Pro tisk: 300 dpi

Pokud je na kartě Rozšíř. režim (Advanced Mode) programu ScanGear nastaven parametr Výstupní velikost (Output Size) na hodnotu Proměnlivá (Flexible) (pole Vybrat zdroj (Select Source) je nastaveno na hodnotu Sklo (Platen) a měřítko je 100 %)

Dokument	Použití	Barevný režim	Výstupní rozlišení
Barevná fotografie	Kopírování (Tisk)	Barevně	300 dpi
	Vytvoření pohlednice	Barevně	300 dpi
	Uložení do počítače	Barevně	75 dpi – 300 dpi
	Použití na webu nebo připojení k e-mailu	Barevně	75 dpi – 150 dpi
Černobílá fotografie	Uložení do počítače	Stupně šedi	75 dpi – 300 dpi
	Použití na webu nebo připojení k e-mailu	Stupně šedi	75 dpi – 150 dpi
Textový dokument	Kopírování	Barevně, stupně šedi nebo černobíle	300 dpi
	Připojení k e-mailu	Barevně, stupně šedi nebo	150 dpi

		černobíle	
	Skenování textu pomocí funkce OCR	Barevně nebo ve stupních šedi	300 dpi – 400 dpi

Důležité

- Při dvojnásobném rozlišení se velikost souboru zvýší čtyřikrát. Pokud je soubor příliš velký, jeho zpracování se výrazně zpomaluje a mohou nastat potíže, například s nedostatkem paměti. Nastavte minimální rozlišení, které odpovídá použití naskenovaného obrazu.

[Začátek stránky](#) ↕

Průvodce pro pokročilé uživatele

Průvodce pro pokročilé uživatele > Skenování > Skenování z jiného aplikačního softwaru > Dodatek: Užitečné informace o skenování > Formáty souborů

S310

Formáty souborů

Při ukládání naskenovaných souborů lze zvolit formát souboru. Vhodnost formátu je třeba volit podle toho, jak a v které aplikaci bude obraz použit.

Dostupné formáty souborů se liší v závislosti na aplikaci a typu počítače (Windows nebo Macintosh).

Zde jsou uvedeny vlastnosti jednotlivých formátů obrazových souborů.

BMP (standardní přípona souborů: .bmp)

Standardní formát souboru pro systém Windows.

Formát BMP je často volen pro obrazy, které budou používány pouze v systému Windows.

JPEG (standardní přípona souborů: .jpg)

Formát souborů často používaný na webech a pro obrazy pořízené digitálním fotoaparátem.

Vlastností formátu JPEG je vysoký kompresní poměr. Při každém uložení obrazů ve formátu JPEG se lehce sníží jejich kvalita a obrazy není možné vrátit do původního stavu.

Formát JPEG není k dispozici pro černobílé obrazy.

Exif (standardní přípona souborů: .jpg)

Formát souborů, který podporuje mnoho digitálních fotoaparátů.

Dokáže doplňovat informace, například datum pořízení snímku, model fotoaparátu, rychlost závěrky, režim snímání a poznámky do souborů formátu JPEG.

Aby bylo možné tisknout prostřednictvím tiskárny, která je kompatibilní s funkcí Přímý tisk, je třeba použít soubor verze formátu Exif 2.2 nebo vyšší.

TIFF (standardní přípona souborů: .tif)

Formát souborů s poměrně vysokou kompatibilitou mezi různými počítači a aplikacemi. (Některé soubory formátu TIFF však kompatibilní nejsou.) Formát TIFF je vhodný pro úpravy uložených obrazů.

Poznámka

- Program MP Navigator EX podporuje následující formáty souborů TIFF.
 - Nekomprimované černobílé binární soubory
 - Nekomprimované soubory barevného prostoru RGB (8 bitů na každou barvu)
 - Nekomprimované soubory barevného prostoru YCC (8 bitů na každou složku)
 - Nekomprimované soubory barevného prostoru RGB (16 bitů na každou barvu)
 - Nekomprimované soubory barevného prostoru YCC (16 bitů na každou složku)
 - Nekomprimované soubory ve stupních šedi

PDF (standardní přípona souborů: .pdf)

Formát souborů vyvinutý společností Adobe Systems. Lze je použít v různých počítačích a operačních systémech. Soubory ve formátu PDF lze tedy vyměňovat mezi uživateli, kteří používají různé operační systémy, písma atd. bez ohledu na rozdíly.

Důležité

- Jsou podporovány pouze soubory PDF vytvořené pomocí programu MP Navigator EX. Nejsou podporovány soubory PDF vytvořené nebo upravené v jiných aplikacích.

[Začátek stránky](#) ↕

Průvodce pro pokročilé uživatele

Průvodce pro pokročilé uživatele > Skenování > Skenování z jiného aplikačního softwaru > Dodatek: Užitečné informace o skenování > Soulad barev (Color Matching)

S815

Soulad barev (Color Matching)

Funkce Soulad barev (Color Matching) níže znázorněným způsobem upravuje nastavení zařízení tak, aby barvy obrazu na monitoru nebo na vytištěném obrazu odpovídaly barvám původního dokumentu.

Příklad: Je-li jako výstupní profil (cíl) vybrána možnost sRGB

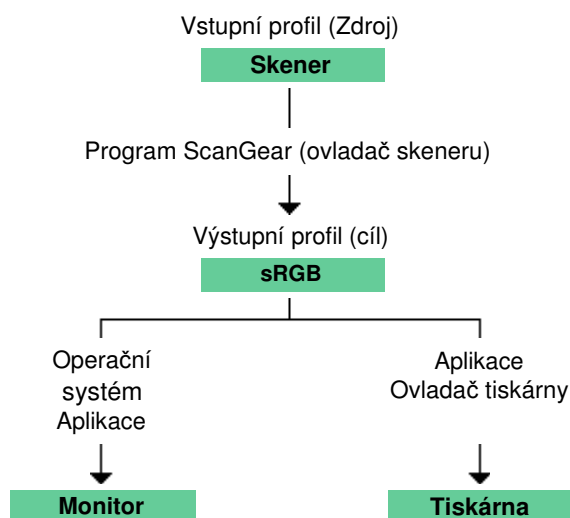

Program ScanGear převádí barevný prostor obrazu z barevného prostoru skeneru na formát sRGB.

Při zobrazení na monitoru je barevný prostor obrazu převeden z formátu sRGB na barevný prostor monitoru na základě nastavení monitoru v operačním systému a nastavení pracovního prostoru aplikace.

Při tisku je barevný prostor obrazu převeden z formátu sRGB na barevný prostor tiskárny na základě nastavení tisku aplikace a nastavení ovladače tiskárny.

[Začátek stránky](#) ↕

Průvodce pro pokročilé uživatele

[Průvodce pro pokročilé uživatele](#) > [Skenování](#) > [Další metody skenování](#)

Další metody skenování

- ➔ Skenování pomocí ovladače WIA
- ➔ Skenování pomocí Ovládacích panelů (pouze v systému Windows XP)

[Začátek stránky](#) ↕

Průvodce pro pokročilé uživatele

Průvodce pro pokročilé uživatele > Skenování > Další metody skenování > Skenování pomocí ovladače WIA

S604

Skenování pomocí ovladače WIA

Obrázek lze skenovat pomocí aplikace podporující rozhraní WIA a v této aplikaci jej pak lze používat.

Ovladač WIA (Windows Imaging Acquisition) je model ovladače implementovaný v systému Windows XP a novějších systémech Windows. Umožňuje skenovat dokumenty bez použití aplikace. Při skenování dokumentů pomocí aplikace podporující rozhraní TWAIN lze zadat upřesňující nastavení skenování.

Postup se liší v závislosti na používané aplikaci. Následující postupy slouží pouze jako příklady.

Podrobnosti naleznete v příručce k aplikaci.

Skenování pomocí aplikace WIA Driver 2.0

Následující text uvádí příklad skenování pomocí nástroje Fax a skener systému Windows.

1. Umístěte dokument na sklo skeneru.

➔ Umístění dokumentů

2. V nabídce Soubor (File) klepněte na příkaz Skenovat... (Scan...) a potom na příkaz Nový (New).

Zobrazí se okno s nastavením skenování.

3. Zvolte nastavení.

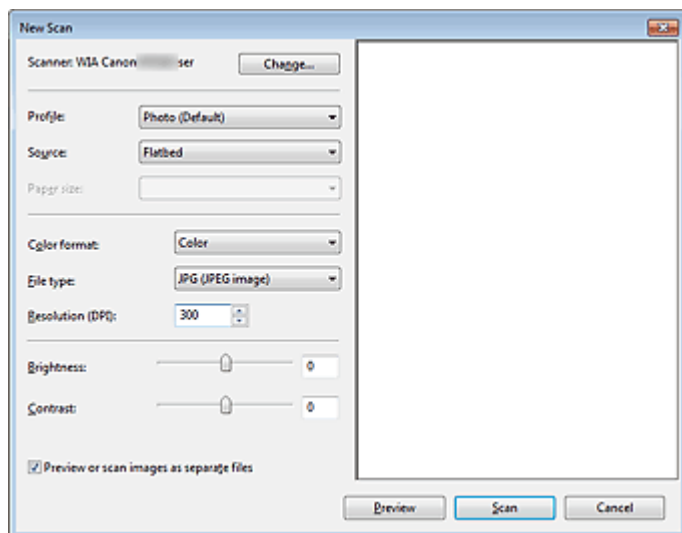

- **Skener (Scanner)**

V této části je zobrazen název aktuálně nastaveného produktu. Chcete-li skener změnit, klepněte na tlačítko Změnit... (Change...) a vyberte požadovaný produkt.

- **Profil (Profile)**

Podle skenovaného dokumentu vyberte možnost Fotografie (výchozí) (Photo (Default)) nebo Dokumenty (Documents). Chcete-li uložit nový Profil (Profile), vyberte položku Přidat profil... (Add profile...). Podrobnosti můžete zadat v dialogovém okně Přidat nový profil (Add New Profile).

- **Zdroj (Source)**

Vyberte typ skeneru.

- **Velikost papíru (Paper size)**

Toto nastavení není pro toto zařízení dostupné.

- **Formát barvy (Color format)**

Vyberte, jak bude dokument naskenován.

- **Typ souboru (File type)**

Vyberte formát souboru JPEG, BMP, PNG nebo TIFF.

- **Rozlišení (DPI) (Resolution (DPI))**

Zvolte rozlišení. Zadejte hodnotu mezi 50 dpi a 600 dpi. Rozlišení má ve výchozím nastavení hodnotu 300 dpi.

➔ Rozlišení

- **Jas (Brightness)**

Pomocí jezdce upravte jas. Přesunutím jezdce doleva obraz ztmavíte, přesunutím doprava obraz zesvětlíte. Lze také zadat hodnotu v rozmezí od -100 do 100.

- **Kontrast (Contrast)**

Pomocí jezdce upravte kontrast. Přesunutím jezdce doleva se kontrast sníží, obraz se tedy zjemní. Přesunutím jezdce doprava se kontrast zvýší a obraz bude ostřejší. Lze také zadat hodnotu v rozmezí od -100 do 100.

- **Zobrazovat náhled obrázků nebo je skenovat jako samostatné soubory (Preview or scan images as separate files)**

Zaškrtněte toto políčko, chcete-li zobrazit náhled většího počtu obrazů jako samostatných souborů nebo chcete-li je skenovat.

4. Zobrazte náhled obrázku klepnutím na tlačítko Náhled (Preview).

Náhled obrázku se zobrazí v pravé části obrazovky.

5. Klepněte na tlačítko Skenovat (Scan).

Po dokončení skenování se naskenovaný obraz zobrazí v aplikaci.

Skenování pomocí aplikace WIA Driver 1.0

Následující text uvádí příklad skenování pomocí programu Malování.

1. Umístěte dokument na sklo skeneru.

➔ Umístění dokumentů

2. Klepněte na položku Ze skeneru nebo fotoaparátu (From scanner or camera) v

nabídce . (Vyberte tento příkaz, chcete-li skenovat dokument pomocí této aplikace.)

3. Vyberte typ obrazu podle skenovaného dokumentu.

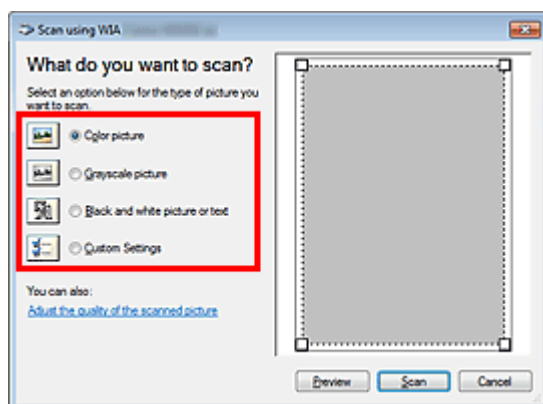

Poznámka

- Chcete-li pro skenování použít hodnoty dříve nastavené v dialogovém okně Úprava kvality skenovaného obrázku (Adjust the quality of the scanned picture), vyberte možnost Vlastní nastavení (Custom Settings).

4. Klepněte na položku Úprava kvality skenovaného obrázku (Adjust the quality of the scanned picture) a nastavte předvolby podle potřeby.

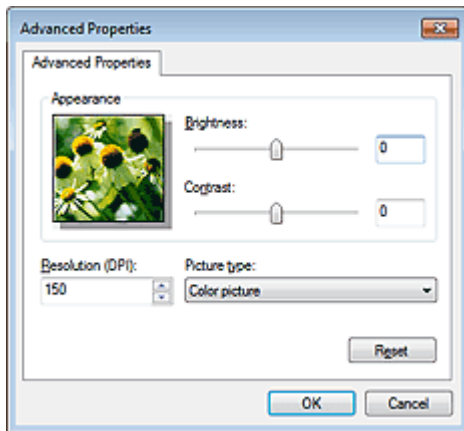

- **Jas (Brightness)**

Pomocí jezdce upravte jas. Přesunutím jezdce doleva obraz ztmavíte, přesunutím doprava obraz zesvětlíte. Lze také zadat hodnotu v rozmezí od -127 do 127.

- **Kontrast (Contrast)**

Pomocí jezdce upravte kontrast. Přesunutím jezdce doleva se kontrast sníží, obraz se tedy zjemní. Přesunutím jezdce doprava se kontrast zvýší a obraz bude ostřejší. Lze také zadat hodnotu v rozmezí od -127 do 127.

- **Rozlišení (DPI) (Resolution (DPI))**

Zvolte rozlišení. Zadejte hodnotu mezi 50 dpi a 600 dpi.

➔ Rozlišení

- **Typ obrázku (Picture type)**

Vyberte typ skenování, který chcete pro dokument použít.

- **Obnovit (Reset)**

Klepnutím obnovíte původní nastavení.

5. Zobrazte náhled obrázku klepnutím na tlačítko Náhled (Preview).

Náhled obrázku se zobrazí v pravé části obrazovky. Tažením symbolu označte oblast skenování.

6. Klepněte na tlačítko Skenovat (Scan).

Po dokončení skenování se naskenovaný obraz zobrazí v aplikaci.

Průvodce pro pokročilé uživatele

Průvodce pro pokročilé uživatele > Skenování > Další metody skenování > Skenování pomocí Ovládacích panelů (pouze v systému Windows XP)

S605

Skenování pomocí Ovládacích panelů (pouze v systému Windows XP)

Dokumenty lze skenovat pomocí dialogového okna Ovládací panely v systému Windows XP s použitím ovladače WIA.

1. V nabídce Start vyberte příkaz Ovládací panely (Control Panel).
2. Klepněte na položku Tiskárny a jiný hardware (Printers and Other Hardware), Skenery a fotoaparáty (Scanners and Cameras) a poklepejte na položku WIA Canon (název modelu) (WIA Canon (model name)).
Otevře se dialogové okno Průvodce skenery a fotoaparáty (Scanner and Camera Wizard).
3. Klepněte na tlačítko Další (Next).
4. Vyberte nastavení Typ obrázku (Picture type) podle skenovaného dokumentu.

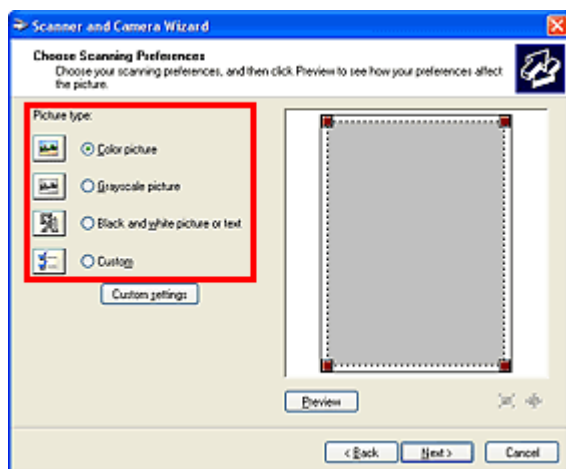

Poznámka

- Chcete-li pro skenování použít hodnoty dříve nastavené v dialogovém okně Vlastní nastavení (Custom settings), vyberte možnost Uživatelský (Custom).

5. Klepněte na tlačítko Vlastní nastavení (Custom settings) a nastavte požadované předvolby.

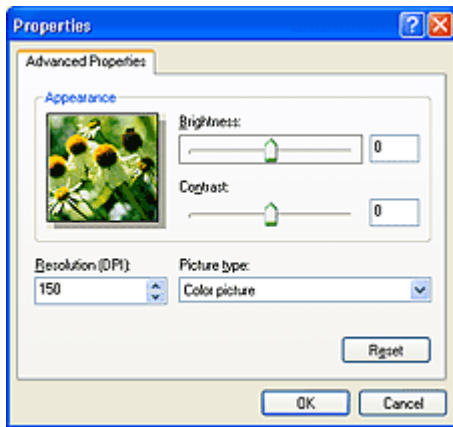

- **Jas (Brightness)**

Pomocí jezdce upravte jas. Přesunutím jezdce doleva obraz ztmavíte, přesunutím doprava obraz zesvětlíte. Lze také zadat hodnotu v rozmezí od -127 do 127.

- **Kontrast (Contrast)**

Pomocí jezdce upravte kontrast. Přesunutím jezdce doleva se kontrast sníží, obraz se tedy zjemní. Přesunutím jezdce doprava se kontrast zvýší a obraz bude ostřejší. Lze také zadat hodnotu v rozmezí od -127 do 127.

- **Rozlišení (DPI) (Resolution (DPI))**

Zvolte rozlišení. Zadejte hodnotu mezi 50 dpi a 600 dpi.

➡ Rozlišení

- **Typ obrázku (Picture type)**

Vyberte typ skenování, který chcete pro dokument použít.

- **Obnovit (Reset)**

Klepnutím obnovíte původní nastavení.

6. Zobrazte náhled obrázku klepnutím na tlačítko Náhled (Preview).

Náhled obrázku se zobrazí v pravé části obrazovky. Tažením symbolu  označte oblast skenování.

7. Klepněte na tlačítko Další (Next) a postupujte podle pokynů.

[Začátek stránky](#) ↕

Průvodce pro pokročilé uživatele

Průvodce pro pokročilé uživatele > Údržba

Údržba

- ➔ Čištění přístroje
- ➔ Nastavení tiskové hlavy
- ➔ Provádění údržby z počítače

[Začátek stránky](#) ↑

Průvodce pro pokročilé uživatele

Průvodce pro pokročilé uživatele > Údržba > Čištění přístroje

Čištění přístroje

- ➔ Čištění
- ➔ Čištění vnějších částí přístroje
- ➔ Čištění skla skeneru a krytu dokumentů

[Začátek stránky](#) ↑

Průvodce pro pokročilé uživatele

Průvodce pro pokročilé uživatele > Údržba > Čištění přístroje > Čištění

U059

Čištění

V této části jsou popsány postupy čištění nezbytné při údržbě přístroje.

Důležité

- K čištění vnějších částí přístroje nepoužívejte papírové kapesníky, papírové utěrky, hrubé tkaniny nebo podobné materiály, aby nedošlo k poškrábání povrchu. Používejte pouze jemný hadřík.
- Nikdy k čištění zařízení nepoužívejte těkavé látky jako jsou ředidla, benzen, aceton nebo jakékoli jiné chemické čisticí látky - mohlo by dojít k poruše nebo poškození povrchu zařízení.

➡ Čištění vnějších částí přístroje

➡ Čištění skla skeneru a krytu dokumentů

[Začátek stránky](#) ↑

Průvodce pro pokročilé uživatele

[Průvodce pro pokročilé uživatele](#) > [Údržba](#) > [Čištění přístroje](#) > [Čištění vnějších částí přístroje](#)

U060

Čištění vnějších částí přístroje

Používejte pouze jemný hadřík, jako například hadřík čištění brýlí, a opatrně otřete prach z povrchu. Je-li třeba, před čištěním hadřík uhladte.

Důležité

- Před čištěním přístroje nezapomeňte vypnout napájení a odpojit napájecí kabel.
- Nepoužívejte papírové kapesníky, papírové utěrky, hrubé tkaniny nebo podobné materiály, mohly by poškrábat povrch.

[Začátek stránky](#) ↑

Průvodce pro pokročilé uživatele

Průvodce pro pokročilé uživatele > Údržba > Čištění přístroje > Čištění skla skeneru a krytu dokumentů

U061

Čištění skla skeneru a krytu dokumentů

Důležité

- Před čištěním přístroje nezapomeňte vypnout napájení a odpojit napájecí kabel.

Čistým jemným hadříkem, který nepouští vlákna, jemně očistěte sklo skeneru (A) a vnitřní stranu krytu dokumentů (B). Ujistěte se, že jste odstranili všechny částice nečistot, zvláště na skle skeneru.



Důležité

- Vnitřní stranu krytu dokumentu (bílý list) (B) lze snadno poškodit, proto ji otírejte opatrně.

[Začátek stránky ↑](#)

Průvodce pro pokročilé uživatele

[Průvodce pro pokročilé uživatele](#) > [Údržba](#) > [Nastavení tiskové hlavy](#)

Nastavení tiskové hlavy

➔ [Nastavení tiskové hlavy](#)

[Začátek stránky](#) ↕

Průvodce pro pokročilé uživatele

Průvodce pro pokročilé uživatele > Údržba > Nastavení tiskové hlavy > Nastavení tiskové hlavy

U096

Nastavení tiskové hlavy

Pokud jsou vytištěné rovné čáry nevyrovnané nebo je výsledek tisku jinak neuspokojivý, upravte pozici tiskové hlavy.

Poznámka

- Zbývá-li malé množství inkoustu, nevytiskne se list pro nastavení tiskové hlavy správně. Vyměňte kazetu FINE, ve které je dochází inkoust.

➔ Běžná údržba

1. Zkontrolujte, zda je přístroj zapnutý.
2. Do zadní přihrádky vložte list běžného papíru formátu A4 nebo Letter.
3. Opatrně otevřete výstupní přihrádku na papír a vytáhněte nástavec.
4. Vytiskněte list pro nastavení tiskové hlavy.
 1. Opakovaně stiskněte tlačítko **Údržba (Maintenance)**, dokud displej LED nevypadá jako na následujícím obrázku.



2. Stiskněte tlačítko **Barevný (Color)** nebo **Černý (Black)**.
Bude vytištěn list pro nastavení tiskové hlavy.

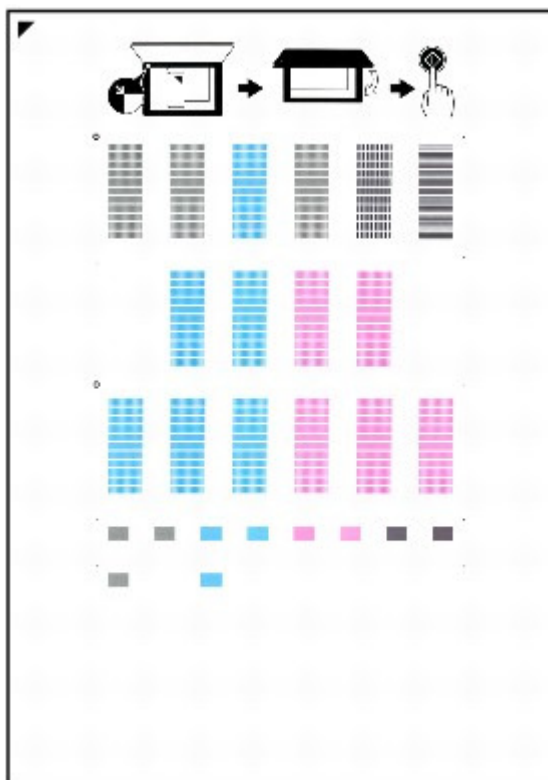



Důležité

- Nedotýkejte se žádných potištěných částí na listu pro nastavení tiskové hlavy.

- Dejte pozor, aby list pro nastavení tiskové hlavy nebyl špinavý. Dojde-li k znečištění nebo pomačkání listu, nemusí jej být možné správně naskenovat.

5. Naskenujte list pro nastavení tiskové hlavy, aby bylo možno nastavit pozici tiskové hlavy.

- Vložte list pro nastavení tiskové hlavy na sklo skeneru.

Vložte list pro nastavení tiskové hlavy **POTIŠTĚNOU STRANOU SMĚREM DOLŮ** a zarovnejte značku  v levém horním rohu listu se značkou pro zarovnání ().



- Opatrně přiklopte kryt dokumentu, zkontrolujte, zda je na displeji LED zobrazen následující symbol, a stiskněte tlačítko **Černý (Black)** nebo **Barevný (Color)**.



Zařízení začne skenovat list pro nastavení tiskové hlavy a poloha tiskové hlavy se upraví automaticky.

Po dokončení nastavování tiskové hlavy se displej LED vrátí zpět do pohotovostního režimu kopírování. List ze skla skeneru odeberte.

Důležité

- Neotevírejte kryt dokumentu ani nepohybujte vloženým listem pro nastavení tiskové hlavy, dokud skenování neskončí.
- Pokud automatické nastavení polohy tiskové hlavy neproběhne úspěšně, zobrazí se na displeji LED kód chyby.
➔ Na displeji LED je zobrazen kód chyby

Poznámka

- Pokud nejsou výsledky tisku uspokojivé ani po výše popsaném nastavení polohy tiskové hlavy, nastavte polohu tiskové hlavy ručně z počítače.
➔ [Nastavení polohy tiskové hlavy](#)
- Chcete-li vytisknout aktuální hodnoty nastavení pozice tiskové hlavy, zobrazte na displeji LED následující symbol a stiskněte tlačítko **Černý (Black)** nebo **Barevný (Color)**.



Průvodce pro pokročilé uživatele

Průvodce pro pokročilé uživatele > Údržba > Provádění údržby z počítače

Provádění údržby z počítače

- ➔ Čištění tiskových hlav
- ➔ Čištění válečků pro podávání papíru
- ➔ Nastavení polohy tiskové hlavy
- ➔ Kontrola trysek tiskové hlavy
- ➔ Čištění vnitřku zařízení

[Začátek stránky](#) ↕

Průvodce pro pokročilé uživatele

Průvodce pro pokročilé uživatele > Údržba > Provádění údržby z počítače > Čištění tiskových hlav

P026

Čištění tiskových hlav

Funkce čištění tiskových hlav slouží k vyčištění trysek tiskové hlavy. Spusťte čištění tiskové hlavy, pokud je tisk slabý nebo se některá barva netiskne, přestože zbývá dostatek inkoustu.

Chcete-li vyčistit tiskové hlavy, postupujte takto:



Čištění (Cleaning)

1. Otevřete okno nastavení ovladače tiskárny

2. Klepněte na tlačítko Čištění (Cleaning) na kartě Údržba (Maintenance).

Otevře se dialogové okno Čištění tiskové hlavy (Print Head Cleaning). Postupujte podle pokynů v dialogovém okně.

Chcete-li zobrazit položky, které je před provedením funkce Čištění (Cleaning) potřeba zkontrolovat, klepněte na tlačítko Výchozí položky testu (Initial Check Items).

3. Spusťte čištění

Ujistěte se, že je zařízení zapnuto a poté klepněte na tlačítko Provést (Execute).

Spustí se čištění tiskové hlavy.

4. Dokončete čištění

Po potvrzovací zprávě se otevře dialogové okno Kontrola trysek (Nozzle Check).

5. Zkontrolujte výsledky

Klepněte na tlačítko Tisk testovacího vzorku (Print Check Pattern) a zkontrolujte, zda se kvalita tisku zlepšila. Proces kontroly můžete zrušit klepnutím na tlačítko Storno (Cancel).

Pokud je jedno čištění hlavy nevyřeší potíže s tiskovou hlavou, opakujte čištění ještě jednou.



Hlubkové čištění (Deep Cleaning)

Hlubkové čištění (Deep Cleaning) je důkladnější než čištění. Hlubkové čištění provedte tehdy, nevyřeší-li dvě Čištění (Cleaning) potíže s tiskovou hlavou.

1. Otevřete okno nastavení ovladače tiskárny

2. Na kartě Údržba (Maintenance) klepněte na tlačítko Hlubkové čištění (Deep Cleaning).

Otevře se dialogové okno Hlubkové čištění (Deep Cleaning). Postupujte podle pokynů v dialogovém okně.

Chcete-li zobrazit položky, které je třeba zkontrolovat před provedením funkce Hlubkové čištění (Deep Cleaning), klepněte na tlačítko Výchozí položky testu (Initial Check Items).

3. Spusťte hloubkové čištění

Ujistěte se, že je zařízení zapnuto a poté klepněte na tlačítko Provést (Execute).
Po zobrazení výzvy k potvrzení klepněte na tlačítko OK.

Spustí se hloubkové čištění tiskových hlav.

4. Dokončete hloubkové čištění

Po potvrzovací zprávě se otevře dialogové okno Kontrola trysek (Nozzle Check).

5. Zkontrolujte výsledky

Klepněte na tlačítko Tisk testovacího vzorku (Print Check Pattern) a zkontrolujte, zda se kvalita tisku zlepšila. Proces kontroly můžete zrušit klepnutím na tlačítko Storno (Cancel).

Důležité

- Při procesu Čištění (Cleaning) je spotřebováno malé množství inkoustu. Při nastavení možnosti Hloubkové čištění (Deep Cleaning) je spotřebováno větší množství inkoustu než při Čištění (Cleaning).
Častým čištěním tiskových hlav velmi rychle spotřebujete zásoby inkoustu. Proto čištění tiskových hlav provádějte pouze v případě nutnosti.

Poznámka

- Pokud po provedení Hloubkového čištění (Deep Cleaning) nenastane zlepšení, vypněte přístroj, počkejte 24 hodin a poté Hloubkové čištění (Deep Cleaning) zopakujte. Pokud i nadále nejsou patrné žádné známky zlepšení, vyhledejte informace v části „ [Přístroj se pohybuje, ale nevystřikuje se inkoust](#)“.

Příbuzné téma

➡ [Kontrola trysek tiskové hlavy](#)

[Začátek stránky](#) ↑

Průvodce pro pokročilé uživatele

Průvodce pro pokročilé uživatele > Údržba > Provádění údržby z počítače > Čištění válečků pro podávání papíru

P027

Čištění válečků pro podávání papíru

Vyčistí váleček pro podávání papíru. Čištění válečku podavače provádějte v případě, že na válečku ulpívají kousky papíru a papír není správně podáván.

Postup čištění válečků podavače je následující:

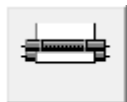

Čištění kladek (Roller Cleaning)

1. Připravte přístroj

Ze zadní přihrádky vyjměte všechn papír.

2. Otevřete okno nastavení ovladače tiskárny

3. Na kartě Údržba (Maintenance) klepněte na tlačítko Čištění kladek (Roller Cleaning)

Zobrazí se žádost o potvrzení.

4. Spustíte čištění válečku podavače

Ujistěte se, že je přístroj zapnutý a klepněte na tlačítko OK.
Spustí se čištění válečku podavače.

5. Dokončete čištění válečku podavače

Po zastavení válečků postupujte podle zobrazených pokynů. Vložte do zadního zásobníku tři listy běžného papíru a klepněte na tlačítko OK.

Papír bude vysunut a čištění válečku podavače bude dokončeno.

[Začátek stránky ↕](#)

Průvodce pro pokročilé uživatele

Průvodce pro pokročilé uživatele > Údržba > Provádění údržby z počítače > Nastavení polohy tiskové hlavy

P028

Nastavení polohy tiskové hlavy

Nastavení tiskové hlavy opraví všechny chyby v umístění tiskové hlavy při instalaci a zlepší roztřepeně barvy a čáry.

Tento přístroj podporuje dvě metody nastavení tiskové hlavy: automatické a ruční nastavení tiskové hlavy. Informace o automatickém nastavení tiskové hlavy naleznete v části Nastavení tiskové hlavy v příručce "Průvodce pro začínající uživatele". Funkci následně spustíte pomocí ovládacího panelu přístroje.

Chcete-li ručně nastavit polohu tiskové hlavy, postupujte takto:



Nastavení tiskové hlavy (Print Head Alignment)

- 1. Otevřete okno nastavení ovladače tiskárny**
- 2. Klepněte na možnost Uživatelská nastavení (Custom Settings) na kartě Údržba (Maintenance)**

Otevře se dialogové okno Uživatelská nastavení (Custom Settings).
- 3. Přepněte nastavení hlavy na ruční**

Zaškrtněte pole Nastavit hlavy ručně (Align heads manually).
- 4. Odešlete nastavení**

Klepněte na tlačítko Odeslat (Send) a po zobrazení okna se žádostí o potvrzení klepněte na tlačítko OK.
- 5. Klepněte na tlačítko Nastavení tiskové hlavy (Print Head Alignment) na kartě Údržba (Maintenance).**

Otevře se dialogové okno Spustit nastavení tiskové hlavy (Start Print Head Alignment).
- 6. Vložte do přístroje papír.**

Do zadní přihrádky vložte tři listy běžného papíru velikosti A4 nebo Letter.
- 7. Spusťte nastavení tiskové hlavy**

Zkontrolujte, zda je zařízení zapnuté, a klepněte na tlačítko Nastavit tiskovou hlavu (Align Print Head). Postupujte podle pokynů ve zprávě.
- 8. Prohlédněte si výsledek tisku**

Do polí zadejte čísla vzorků, u nichž je nejméně pruhů.
Klepnete-li na vzorky s nejmenším počtem pruhů v okně náhledu, budou jejich čísla automaticky nastavena do příslušných polí.



Po zadání všech požadovaných hodnot klepněte na tlačítko OK.

Poznámka

- Pokud je obtížné vybrat nejlepší vzor, vyberte alespoň nastavení, které poskytuje nejméně zřetelné bílé svislé pruhy.

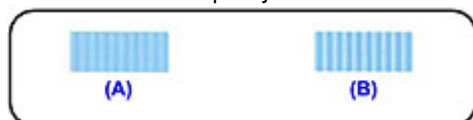

- (A) Méně zřetelné svislé bílé pruhy
 (B) Zřetelnější svislé bílé pruhy

- Pokud je obtížné vybrat nejlepší vzor, vyberte alespoň nastavení, které produkuje nejméně zřetelné vodorovné bílé pruhy.

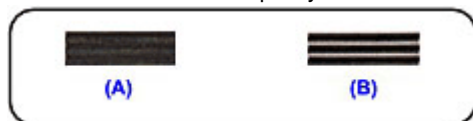

- (A) Méně zřetelné vodorovné bílé pruhy
 (B) Zřetelnější vodorovné bílé pruhy

9. Přečtete si zobrazenou zprávu a klepněte na tlačítko OK

Zařízení vytiskne druhý vzorek.

Důležité

- Během tisku neotvírejte skener (kryt).

10. Prohlédněte si výsledek tisku

Do polí zadejte čísla vzorků, u nichž je nejméně pruhů.

Klepnete-li na vzorky s nejmenším počtem pruhů v okně náhledu, budou jejich čísla automaticky nastavena do příslušných polí.

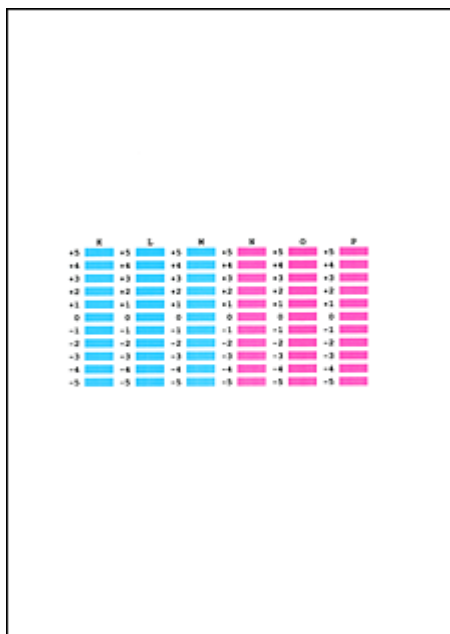

Po zadání všech požadovaných hodnot klepněte na tlačítko OK.

Poznámka

- Pokud je obtížné vybrat nejlepší vzor, vyberte alespoň nastavení, které poskytuje nejméně zřetelné bílé svislé pruhy.

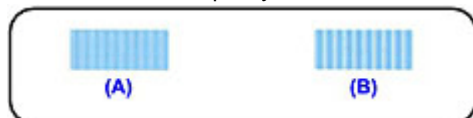

- (A) Méně zřetelné svislé bílé pruhy
 (B) Zřetelnější svislé bílé pruhy

11. Přečtěte si zobrazenou zprávu a klepněte na tlačítko OK

Zařízení vytiskne třetí vzorek.

Důležité

- Během tisku neotvírejte skener (kryt).

12. Prohlédněte si výsledek tisku

Do odpovídajících polí zadejte čísla vzorků, u nichž jsou vodorovné pruhy nejméně zřetelné. Klepnete-li na vzorky s nejméně zřetelnými vodorovnými pruhy v okně náhledu, budou jejich čísla automaticky nastavena do příslušných polí.

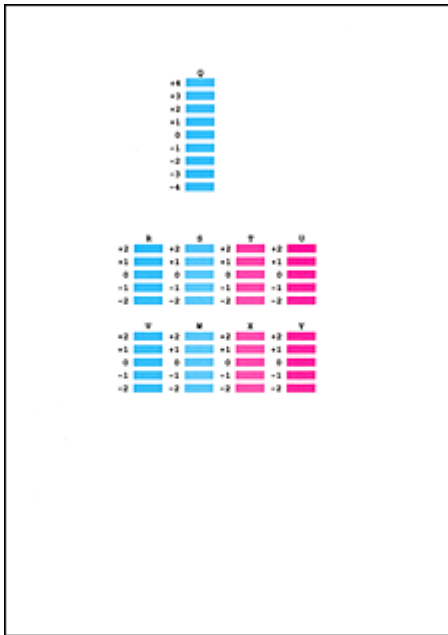

Po zadání všech požadovaných hodnot klepněte na tlačítko OK.

Poznámka

- Pokud je obtížné vybrat nejlepší vzor, vyberte alespoň nastavení, které produkuje nejméně zřetelné vodorovné bílé pruhy.



- (A) Méně zřetelné vodorovné bílé pruhy
 (B) Zřetelnější vodorovné bílé pruhy

Poznámka

- Pokud chcete vytisknout a zkontrolovat současné nastavení, otevřete dialogové okno Spustit nastavení tiskové hlavy (Start Print Head Alignment) a klepněte na možnost Tisknout hodnotu zarovnání (Print Alignment Value).

Průvodce pro pokročilé uživatele

Průvodce pro pokročilé uživatele > Údržba > Provádění údržby z počítače > Kontrola trysek tiskové hlavy

P029

Kontrola trysek tiskové hlavy

Funkce kontroly trysek umožňuje vytištěním testovacího vzorku zkontrolovat, zda tiskové hlavy pracují správně. Vytiskněte vzorek, pokud tisk slábne nebo pokud se některá barva netiskne.

Postup při vytištění vzorku pro kontrolu trysek je následující:



Kontrola trysek (Nozzle Check)

- 1. Otevřete okno nastavení ovladače tiskárny**
- 2. Na kartě Údržba (Maintenance) klepněte na tlačítko Kontrola trysek (Nozzle Check)**

Otevře se dialogové okno Kontrola trysek (Nozzle Check). Klepnutím na položku Výchozí položky testu (Initial Check Items) zobrazíte položky, které je třeba před vytištěním testovacího vzorku kontroly trysek zkontrolovat.
- 3. Vložte do přístroje papír.**

Do zadní přihrádky vložte list běžného papíru velikosti A4 nebo Letter.
- 4. Vytiskněte testovací vzorek trysek**

Zkontrolujte, zda je přístroj zapnutý, a klepněte na tlačítko Tisk testovacího vzorku (Print Check Pattern).
Tisk testovacího vzorku trysek je zahájen.
Po zobrazení výzvy k potvrzení klepněte na tlačítko OK.
Otevře se dialogové okno Kontrola vzorku (Pattern Check).
- 5. Zkontrolujte výsledek tisku**

Zkontrolujte výsledek tisku. Pokud se vzorek vytiskl správně, klepněte na tlačítko Konec (Exit). Pokud je tisk rozmazaný nebo se části vzorku nevytiskly, vyčistěte tiskovou hlavu klepnutím na tlačítko Čištění (Cleaning).

Příbuzné téma

➔ Čištění tiskových hlav

[Začátek stránky](#) ↕

Průvodce pro pokročilé uživatele

Průvodce pro pokročilé uživatele > Údržba > Provádění údržby z počítače > Čištění vnitřku zařízení

P030

Čištění vnitřku zařízení

Chcete-li předejít rozmazaným inkoustovým skvrnám na zadní straně papíru, vyčistěte před spuštěním oboustranného tisku spodní desku.

Spodní desku vyčistěte také v případě, že se na vytištěných stránkách objeví rozmazaný inkoust z jiného zdroje, než jsou tištěná data.

Při čištění spodní desky postupujte takto:



Čištění spodní desky (Bottom Plate Cleaning)

1. Otevřete **okno nastavení ovladače tiskárny**
2. Klepněte na tlačítko **Čištění spodní desky (Bottom Plate Cleaning)** na kartě **Údržba (Maintenance)**

Otevře se dialogové okno **Čištění spodní desky (Bottom Plate Cleaning)**.

3. Vložte do přístroje papír.

Podle pokynů v dialogovém okně přeložte list běžného papíru formátu A4 nebo Letter podél vodorovné osy a opět jej rozložte.

Do zadní přihrádky vložte papír orientovaný na výšku vnitřní stranou nahoru.

4. Proved'te **čištění spodní desky**

Zkontrolujte, zda je přístroj zapnutý, a klepněte na tlačítko **Provést (Execute)**.

Spustí se čištění spodní desky.

[Začátek stránky](#) ↑

Průvodce pro pokročilé uživatele

Průvodce pro pokročilé uživatele > Změna nastavení přístroje

Změna nastavení přístroje

➔ Změna nastavení přístroje z počítače

[Začátek stránky](#) ↑

Průvodce pro pokročilé uživatele

[Průvodce pro pokročilé uživatele](#) > [Změna nastavení přístroje](#) > [Změna nastavení přístroje z počítače](#)

Změna nastavení přístroje z počítače

- ➔ Změna nastavení možností tisku
- ➔ Registrace často používaného profilu tisku
- ➔ Nastavení požadované inkoustové kazety
- ➔ Správa napájení přístroje
- ➔ Snížení hlučnosti přístroje
- ➔ Změna provozního režimu přístroje

[Začátek stránky](#) ↕

Průvodce pro pokročilé uživatele

Průvodce pro pokročilé uživatele > Změna nastavení přístroje > Změna nastavení přístroje z počítače > Změna nastavení možností tisku

P413

Změna nastavení možností tisku

Můžete změnit podrobná nastavení ovladače tiskárny pro tisková data odesílaná z aplikačního softwaru.

Vyberte tuto možnost při potížích s tiskem, například pokud se obrazová data nevytisknou celá.

Chcete-li změnit možnosti tisku, postupujte takto:

1. Otevřete okno nastavení ovladače tiskárny
2. Klepněte na tlačítko Možnosti tisku... (Print Options...) na kartě Vzhled stránky (Page Setup)

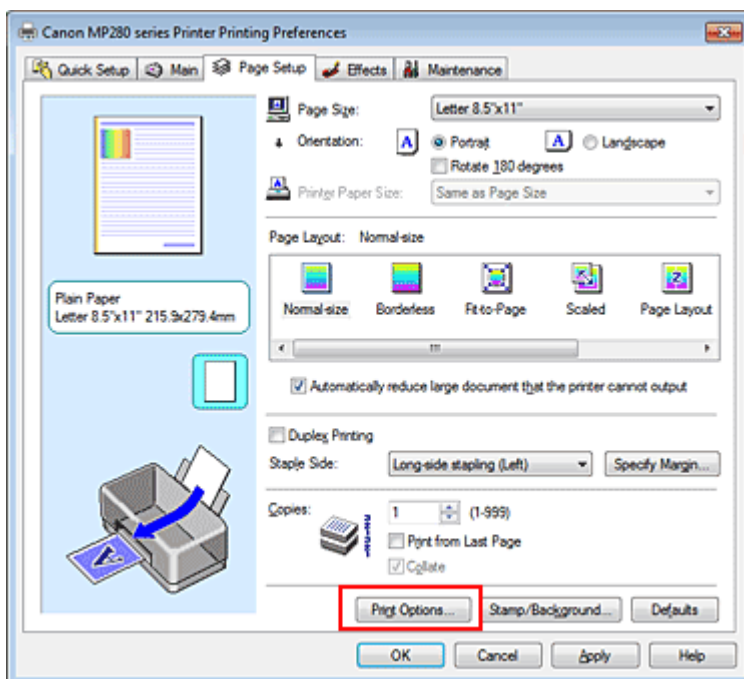

Otevře se dialogové okno Možnosti tisku (Print Options).

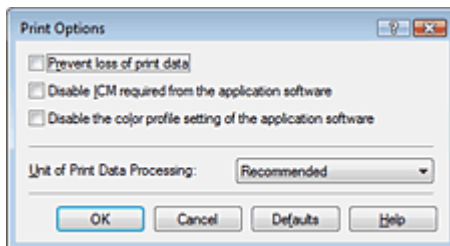

Poznámka

- Je-li použit ovladač tiskárny XPS, nejsou některé funkce k dispozici.

3. Změňte jednotlivá nastavení

V případě potřeby změňte nastavení jednotlivých položek a poté klepněte na tlačítko OK.

Znovu se zobrazí karta Vzhled stránky (Page Setup).

[Začátek stránky](#) ↑

Průvodce pro pokročilé uživatele

Průvodce pro pokročilé uživatele > Změna nastavení přístroje > Změna nastavení přístroje z počítače > Registrace často používaného profilu tisku

P417

Registrace často používaného profilu tisku

Často používaný profil tisku můžete zaregistrovat v části Běžně používaná nastavení (Commonly Used Settings) na kartě Rychlé nastavení (Quick Setup). Nepotřebné profily tisku lze kdykoli odstranit.

Chcete-li registrovat profil tisku, postupujte takto:

Registrace profilu tisku

1. Otevřete okno nastavení ovladače tiskárny

2. Nastavte potřebné položky

Z nabídky Běžně používaná nastavení (Commonly Used Settings) na kartě Rychlé nastavení (Quick Setup) vyberte požadovaný profil tisku a podle potřeby změňte nastavení v nabídce Další funkce (Additional Features).

Potřebné položky můžete také uložit na kartách Hlavní (Main), Vzhled stránky (Page Setup) a Efekty (Effects).

Poznámka

- Kartu Efekty (Effects) nelze použít, je-li použit ovladač tiskárny XPS.

3. Klepněte na tlačítko Uložit... (Save...)

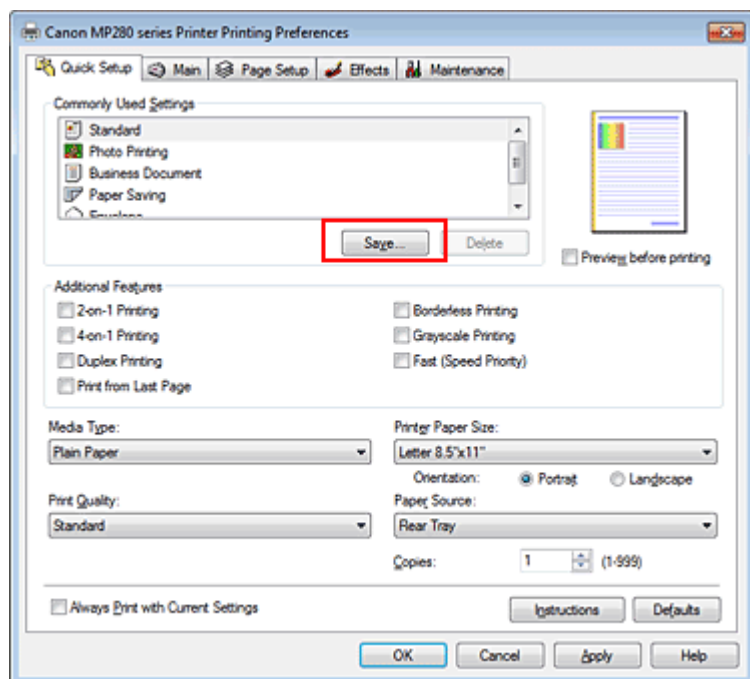

Otevře se dialogové okno Uložit běžně používaná nastavení (Save Commonly Used Settings).

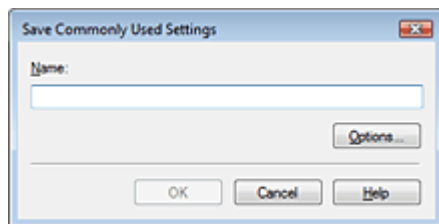

4. Uložte nastavení

Zadejte název v poli Název (Name) a je-li to nutné, nastavte položky v nabídce Možnosti... (Options...). Poté klepněte na tlačítko OK.

Profil tisku se uloží a znovu se zobrazí karta Rychlé nastavení (Quick Setup).

Název a ikona budou přidány do seznamu Běžně používaná nastavení (Commonly Used Settings).

Důležité

- Hodnoty velikosti stránky, orientace a počtu kopií pro každý list uložíte klepnutím na tlačítko Možnosti... (Options...) a označením každé položky.

Poznámka

- Pokud znovu nainstalujete ovladač tiskárny nebo aktualizujete jeho verzi, budou ze seznamu Běžně používaná nastavení (Commonly Used Settings) odstraněna registrovaná nastavení tisku. Zaregistrovaná nastavení tisku nelze uložit ani zachovat. Pokud byl profil odstraněn, zaregistrujte nastavení tisku znovu.

Odstranění nepotřebných profilů tisku

1. Vyberte profil tisku, který chcete odstranit

Na kartě Běžně používaná nastavení (Commonly Used Settings) v seznamu Rychlé nastavení (Quick Setup) vyberte profil tisku, který chcete odstranit.

2. Odstraňte profil tisku

Klepněte na tlačítko Odstranit (Delete). Po zobrazení okna se žádostí o potvrzení klepněte na tlačítko OK.

Vybraný profil je odstraněn ze seznamu Běžně používaná nastavení (Commonly Used Settings).

Poznámka

- Profily tisku registrované v počátečním nastavení nelze odstranit.

Průvodce pro pokročilé uživatele

Průvodce pro pokročilé uživatele > Změna nastavení přístroje > Změna nastavení přístroje z počítače > Nastavení požadované inkoustové kazety

P033

Nastavení požadované inkoustové kazety

Tato funkce umožňuje z nainstalovaných inkoustových kazet určit tu nejhodnější v závislosti na jejím plánovaném využití.

Pokud dojde k vyprázdnění jedné z inkoustových kazet a není možná její okamžitá výměna za novou, je možné vybrat jinou kazetu, ve které se dosud nachází inkoust, a v tisku tak pokračovat.

Postup zadání inkoustové kazety je tento:



Nastavení inkoustové kazety (Ink Cartridge Settings)

1. Otevřete okno nastavení ovladače tiskárny
2. Klepněte na tlačítko Nastavení inkoustové kazety (Ink Cartridge Settings) na kartě Údržba (Maintenance).

Zobrazí se dialogové okno Nastavení inkoustové kazety (Ink Cartridge Settings).

3. Vyberte požadovanou inkoustovou kazetu

Vyberte požadovanou inkoustovou kazetu pro tisk a klepněte na tlačítko OK.

Od dalšího tisku bude používána vybraná inkoustová kazeta.

Důležité

- Zadáte-li následující nastavení, nebude funkce Pouze černá (Black Only) nadále dostupná, protože přístroj bude k tisku dokumentů využívat barevné inkoustové kazety.
 - Na kartě Hlavní (Main) je v nastavení Typ média (Media Type) vybrán jiný typ média než Běžný papír (Plain Paper), Hagaki A, Hagaki nebo Obálka (Envelope).
 - Na kartě Vzhled stránky (Page Setup) v seznamu Rozvržení stránky (Page Layout) je vybrána možnost Bez ohraničení (Borderless).
- Nevyjímejte inkoustovou kazetu, kterou nevyužíváte. Pokud je jakákoli inkoustová kazeta vyjmuta, není možné provádět tiskové úlohy.

[Začátek stránky ↕](#)

Průvodce pro pokročilé uživatele

Průvodce pro pokročilé uživatele > Změna nastavení přístroje > Změna nastavení přístroje z počítače > Správa napájení přístroje

P414

Správa napájení přístroje

Tato funkce umožňuje ovládat napájení přístroje pomocí ovladače tiskárny.

Napájení tiskárny lze ovládat následovně:



Vypnout (Power Off)

Funkce Vypnout (Power Off) přístroj vypne. Po použití této funkce nebude možné přístroj z ovladače tiskárny zapnout.

1. Otevřete okno nastavení ovladače tiskárny

2. Vypněte tiskárnu pomocí počítače

Na kartě Údržba (Maintenance) klepněte na tlačítko Vypnout (Power Off). Po zobrazení okna se žádostí o potvrzení klepněte na tlačítko OK.

Zařízení se vypne a znovu se zobrazí karta Údržba (Maintenance).

[Začátek stránky ↕](#)

Průvodce pro pokročilé uživatele

Průvodce pro pokročilé uživatele > Změna nastavení přístroje > Změna nastavení přístroje z počítače > Snížení hlučnosti přístroje

P034

Snížení hlučnosti přístroje

Tato funkce umožňuje ztišit provozní hluk. Tichý režim je vhodný k dalšímu ztišení provozního hluku tiskárny (například v noci).

Tato funkce může snížit rychlost tisku.

Postup nastavení tichého režimu je následující:



Tichý režim (Quiet Mode)

1. Otevřete **okno nastavení ovladače tiskárny**
2. Na kartě Údržba (Maintenance) klepněte na tlačítko Tichý režim (Quiet Mode).
Zobrazí se dialogové okno Tichý režim (Quiet Mode).

3. Nastavte tichý režim

V případě potřeby vyberte jednu z následujících položek:

Nepoužít tichý režim (Do not use quiet mode)

Provozní hluk je na běžné úrovni.

Vždy použít tichý režim (Always use quiet mode)

Tuto možnost vyberte, chcete-li ztišit provozní hluk.

Použít tichý režim v určené době (Use quiet mode within specified time)

Provozní hluk může být ztišen v zadané denní době.

Zadejte hodnoty Čas spuštění (Start time) a Čas ukončení (End time), kdy se má tichý režim aktivovat.



Důležité

- Časy zadané v polích Čas spuštění (Start time) a Čas ukončení (End time) nesmějí být shodné.

4. Odešlete nastavení

Zkontrolujte, zda je přístroj zapnutý, a klepněte na tlačítko Odeslat (Send).

Po zobrazení výzvy k potvrzení klepněte na tlačítko OK.

Nastavení je od této chvíle používáno.



Poznámka

- V závislosti na nastavení kvality tisku se mohou snížit účinky tichého režimu.

Průvodce pro pokročilé uživatele

Průvodce pro pokročilé uživatele > Změna nastavení přístroje > Změna nastavení přístroje z počítače > Změna provozního režimu přístroje

P035

Změna provozního režimu přístroje

Podle potřeby přepínejte mezi různými provozními režimy přístroje.

Postup konfigurace položky Uživatelská nastavení (Custom Settings) je následující:



Uživatelská nastavení (Custom Settings)

1. Otevřete **okno nastavení ovladače tiskárny**
2. Zkontrolujte, zda je přístroj zapnutý, a na kartě Údržba (Maintenance) klepněte na tlačítko Uživatelská nastavení (Custom Settings)

Otevře se dialogové okno Uživatelská nastavení (Custom Settings).

Poznámka

- Pokud je zařízení vypnuto nebo je zakázána obousměrná komunikace, zobrazí se možná zpráva, protože počítač nemůže zjišťovat údaje o stavu zařízení. Pokud taková situace nastane, klepnutím na tlačítko OK zobrazíte nejaktuálnější nastavení zadaná v počítači.

3. V případě potřeby proveďte následující nastavení:

Zamezit otěru papíru (Prevent paper abrasion)

Přístroj může během tisku s vysokou hustotou zvětšit vzdálenost mezi tiskovou hlavou a papírem, což zabrání otěru papíru.

Chcete-li tuto funkci použít, zaškrtněte toto políčko.

Nastavit hlavy ručně (Align heads manually)

Funkce Nastavení tiskové hlavy (Print Head Alignment) na kartě Údržba (Maintenance) je obvykle nastavená na automatické nastavení tiskové hlavy, můžete jej ale změnit na ruční.

Pokud nejsou výsledky tisku uspokojivé ani po provedení automatického nastavení tiskové hlavy, přečtěte si část **Nastavení polohy tiskové hlavy** a proveďte ruční nastavení tiskové hlavy.

Chcete-li provést ruční nastavení tiskové hlavy, zaškrtněte toto políčko. Chcete-li provést automatické nastavení tiskové hlavy, zrušte zaškrtnutí tohoto políčka.

Doba čekání na zaschnutí inkoustu (Ink Drying Wait Time)

Můžete nastavit délku doby pozastavení přístroje před zahájením tisku další stránky. Posunutím posuvníku doprava prodloužíte dobu pozastavení, zatímco posunutím posuvníku doleva ji zkrátíte. Pokud se stane, že se na stránce rozmaže inkoust, protože další tištěná stránka se vysune dříve, než inkoust zaschne, zvyšte dobu čekání na zaschnutí inkoustu.

Zkrácení doby čekání na zaschnutí inkoustu zrychluje tisk.

4. Odešlete nastavení

Klepněte na tlačítko Odeslat (Send) a po zobrazení okna se žádostí o potvrzení klepněte na tlačítko OK.

Přístroj bude následně pracovat s pozměněným nastavením.

Průvodce pro pokročilé uživatele

Průvodce pro pokročilé uživatele > Řešení potíží

Řešení potíží

- ➔ Pokud dojde k chybě
- ➔ Příklad nelze zapnout
- ➔ Na displeji LED je zobrazen kód chyby
- ➔ Displej LED nesvítí
- ➔ Nelze nainstalovat ovladače MP Drivers
- ➔ Nelze nainstalovat aplikaci
- ➔ Příklad nelze správně připojit k počítači pomocí kabelu USB
- ➔ Neuspokojivé výsledky tisku
- ➔ Tisk se nespustí
- ➔ Kopírování nebo tisk se zastaví před dokončením
- ➔ Příklad se pohybuje, ale nevystřikuje se inkoust
- ➔ Tisk není tak rychlý, jak lze očekávat
- ➔ Držák kazety FINE se nepohybuje do polohy pro výměnu
- ➔ Nesprávné podávání papíru
- ➔ Uváznutí papíru
- ➔ Na obrazovce počítače se objeví hlášení
- ➔ Pro uživatele systému Windows
- ➔ Potíže se skenováním
- ➔ Potíže se softwarem
- ➔ Potíže s programem MP Navigator EX
- ➔ Pokud problém nelze vyřešit
- ➔ Často kladené dotazy
- ➔ Pokyny k používání (ovladač tiskárny)
- ➔ Obecné informace (ovladač skeneru)

[Začátek stránky ↕](#)

Průvodce pro pokročilé uživatele

Průvodce pro pokročilé uživatele > Řešení potíží > Pokud dojde k chybě

U302

Pokud dojde k chybě

Když dojde k chybě při tisku, například dojde nebo uvízne papír, zobrazí systém automaticky zprávu o odstraňování problémů. Provedte akci popsanou ve zprávě. Zpráva se může lišit podle verze operačního systému.

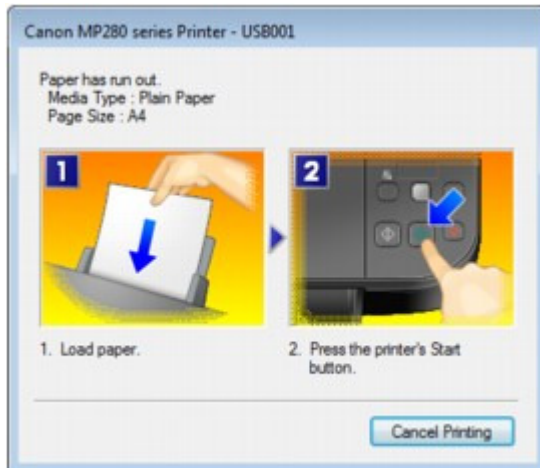

[Začátek stránky ↑](#)

Průvodce pro pokročilé uživatele

[Průvodce pro pokročilé uživatele](#) > [Řešení potíží](#) > [Přístroj nelze zapnout](#)

U303

Přístroj nelze zapnout

- **Kontrola 1: Stiskněte tlačítko ZAPNOUT (ON).**
- **Kontrola 2: Zkontrolujte, zda je napájecí kabel pevně zapojen do konektoru napájení přístroje, a poté ho znovu zapněte.**
- **Kontrola 3: Odpojte přístroj od napájení, znovu jej zapojte, počkejte alespoň 2 minuty a pak jej znovu zapněte.**

Pokud problém přetrvává, obraťte se na servisní středisko.

[Začátek stránky](#) ↑

Průvodce pro pokročilé uživatele

Průvodce pro pokročilé uživatele > Řešení potíží > Na displeji LED je zobrazen kód chyby

U305



Na displeji LED je zobrazen kód chyby





Kontrolka [Alarm] svítí oranžově





Pokud nastane chyba přístroje, rozsvítí se kontrolka **Alarm** oranžově a na displeji LED se bude střídavě zobrazovat následující kód chyby. Přečtěte si kód chyby zobrazený na displeji LED a proveďte příslušnou akci k odstranění chyby.



* V závislosti na typu chyby nemusí kontrolka **Alarm** svítit.

Kód chyby	Příčina	Řešení
E, 0, 2  (Displej LED)	V přístroji došel papír./Papír se nepodává.	Vložte znovu papír do zadní přihrádky a stiskněte tlačítko Černý (Black) nebo Barevný (Color) .
E, 0, 3  (Displej LED)	Výstupní přihrádka na papír je zavřená./Uváznutí papíru.	Pokud je výstupní přihrádka na papír zavřená, otevřete ji. Přístroj pokračuje v tisku. Pokud otevření výstupní přihrádky na papír problém nevyřeší nebo byla přihrádka již od začátku otevřená, papír bude pravděpodobně uváznutý. Odstraňte uváznutý papír, vložte znovu papír správně do tiskárny a stiskněte tlačítko Černý (Black) nebo Barevný (Color) na tiskárně. ➔ Uváznutí papíru
E, 0, 4 E, 0, 5  (Displej LED)	Nelze rozpoznat kazetu FINE.	Kazeta FINE může být nesprávně vložena nebo nemusí být kompatibilní s tímto přístrojem. Otevřete skener (kryt) a nainstalujte správnou kazetu FINE. Poté pojistný kryt inkoustové kazety pevně přitlačte, aby zacvaknul na místo, a zavřete skener (kryt). Pokud problém přetrvává, obraťte se na servisní středisko.

<p>E, 0, 7</p>  <p>(Displej LED)</p>	<p>Kazeta FINE není instalována ve správné poloze.</p>	<p>Ujistěte se, že všechny kazety FINE jsou instalovány ve správné poloze. ➔ Běžná údržba</p>
<p>E, 0, 8</p>  <p>(Displej LED)</p>	<p>Nádržka přebytečného inkoustu je téměř plná.</p>	<p>Tisk obnovíte stiskem tlačítka Černý (Black) nebo Barevný (Color) na zařízení. obraťte se na servisní středisko.</p>
<p>E, 1, 3</p>  <p>(Displej LED)</p>	<p>Nelze zjistit zbývající hladinu inkoustu.</p>	<p>Je možné, že došel inkoust. Funkce pro detekci zbývající hladiny inkoustu bude zakázána, protože hladinu inkoustu nelze správně zjistit. Chcete-li pokračovat v tisku bez použití této funkce, stiskněte tlačítko Zastavit/Obnovit (Stop/Reset) na zařízení alespoň na 5 sekund. Společnost Canon doporučuje pro získání optimální kvality tisku používat nové originální kazety Canon. Společnost Canon neodpovídá za žádnou chybu nebo problémy způsobené pokračováním v tisku za stavu, kdy došel inkoust.</p>
<p>E, 1, 4</p>  <p>(Displej LED)</p>	<p>Nelze rozpoznat kazetu FINE.</p>	<p>Kazeta FINE zřejmě není kompatibilní s touto tiskárnou. Nainstalujte vhodnou kazetu FINE. ➔ Běžná údržba</p>
<p>E, 1, 5</p>  <p>(Displej LED)</p>	<p>Nelze rozpoznat kazetu FINE.</p>	<p>Kazeta FINE možná není nainstalovaná správně. Otevřte Skener (kryt) a nainstalujte kazetu FINE správně. ➔ Běžná údržba</p>

<p>E, 1, 6</p>  <p>(Displej LED)</p>	<p>Došel inkoust.</p>	<p>Došel inkoust. Vyměňte inkoustovou kazetu a zavřete skenovací jednotku (kryt). Pokud probíhá tisk a chcete pokračovat v tisku s použitím nainstalované inkoustové kazety, stiskněte tlačítko Zastavit/Obnovit (Stop/Reset) na zařízení alespoň na 5 sekund. Tisk bude pokračovat, i když došel inkoust. Funkce pro detekci zbývajících hladiny inkoustu bude zakázána. Vyměňte prázdnou inkoustovou kazetu ihned po tisku. Pokud pokračujete v tisku s prázdnou inkoustovou kazetou, nemusí být výsledná kvalita tisku uspokojivá.</p>
<p>E, 3, 0</p>  <p>(Displej LED)</p>	<p>Velikost originálu nelze správně určit nebo je dokument při použití funkce kopírování s přizpůsobením na stránku příliš malý.</p>	<ul style="list-style-type: none"> • Zkontrolujte, zda originál splňuje požadavky a zda je správně vložen na sklo skeneru. • Zkontrolujte polohu a směr originálu položeného na skle skeneru.
<p>E, 3, 1</p>  <p>(Displej LED)</p>	<p>Přístroj není připojen k počítači.</p>	<p>Propojte přístroj a počítač pomocí kabelu USB.</p>
<p>E, 5, 0</p>  <p>(Displej LED)</p>	<p>Skenování listu pro nastavení tiskové hlavy se nezdařilo.</p>	<p>Stisknutím tlačítka Zastavit/Reset (Stop/Reset) chybu zrušte a proveďte níže popsaná opatření.</p> <ul style="list-style-type: none"> • Zkontrolujte, zda je list pro nastavení tiskové hlavy na skle skeneru ve správné pozici a orientaci. • Ujistěte se, že sklo skeneru ani list pro nastavení tiskové hlavy nejsou znečištěné. • Ujistěte se, že je velikost vloženého papíru vhodná pro automatické nastavení tiskové hlavy. V případě automatického nastavení tiskové hlavy vždy vkládejte list běžného papíru formátu A4 nebo letter. • Zkontrolujte, zda nejsou trysky tiskové hlavy zanesené. Vytiskněte testovací vzorek trysek a zkontrolujte stav tiskové hlavy. ➔ Běžná údržba





Pokud chybu nevyřešíte, připojte přístroj k počítači a nastavte tiskové hlavy pomocí ovladače tiskárny.

➔ [Nastavení polohy tiskové hlavy](#)

Střídavé blikání kontrolky NAPÁJENÍ (POWER) zeleně a kontrolky výstrahy oranžově

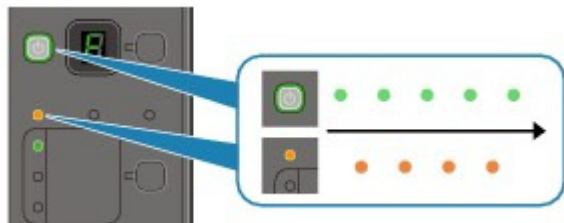
Pokud kontrolky **NAPÁJENÍ (POWER)** a **Alarm** střídavě blikají, jak je znázorněno na obrázku, a na displeji LED je zobrazen následující kód chyby, došlo možná k chybě vyžadující servis.



Kód chyby	Řešení
P, 0, 2  (Displej LED)	Zrušte tisk z počítače a vypněte přístroj. Poté odstraňte uvíznutý papír nebo ochranný materiál, který brání držáku kazety FINE v pohybu, a znovu přístroj zapněte. ▶ Důležité <ul style="list-style-type: none"> ■ Nedotýkejte se součástí v přístroji. V opačném případě nemusí přístroj správně tisknout. ■ Pokud problém přetrvává, obraťte se na servisní středisko.
P, 1, 0  (Displej LED)	Přístroj vypněte a odpojte napájecí kabel od elektrické sítě. Obrat'te se na servisní středisko.
Ostatní než výše uvedené případy:	Přístroj vypněte a odpojte napájecí kabel od elektrické sítě. Připojte znovu přístroj a zapněte jej. Pokud problém přetrvává, obraťte se na servisní středisko.

[Začátek stránky](#) ↗

Průvodce pro pokročilé uživatele

Průvodce pro pokročilé uživatele > Řešení potíží > Displej LED nesvítí

U343

Displej LED nesvítí

- **Pokud kontrolka NAPÁJENÍ (POWER) nesvítí:**

Přístroj není zapnutý. Připojte napájecí kabel a stiskněte tlačítko **ZAPNOUT (ON)**.

- **Pokud kontrolka NAPÁJENÍ (POWER) svítí:**

Displej LED může být v režimu úspory energie. Stiskněte na ovládacím panelu libovolné tlačítko kromě **ZAPNOUT (ON)**.

[Začátek stránky ↑](#)

Průvodce pro pokročilé uživatele

Průvodce pro pokročilé uživatele > Řešení potíží > Nelze nainstalovat ovladače MP Drivers

U308

Nelze nainstalovat ovladače MP Drivers

- Pokud se instalace nespustí ani po vložení *instalačního disku CD-ROM (Setup CD-ROM)* do diskové jednotky počítače:

Zahajte instalaci následujícím postupem.

1. Klepněte na tlačítko Start a poté na položku Počítač (Computer).
V systému Windows XP klepněte na tlačítko Start a poté na položku Tento počítač (My Computer).

2. V zobrazeném okně poklepejte na ikonu disku CD-ROM .
Když se zobrazí obsah disku CD-ROM, poklepejte na položku MSETUP4.EXE.

Poznámka

- Pokud není ikona disku CD-ROM zobrazena, zkuste následující postup:
 - Vyjměte disk CD-ROM z počítače a znovu ho vložte.
 - Restartujte počítač.
- Pokud se ikona ani poté nezobrazí, vyzkoušejte, zda se jiné disky zobrazují. Pokud se jiné disky zobrazují, je problém s *instalačním diskem CD-ROM (Setup CD-ROM)*. V takovém případě se obraťte na servisní středisko.

- Pokud nelze pokračovat z obrazovky Připojení tiskárny (Printer Connection):

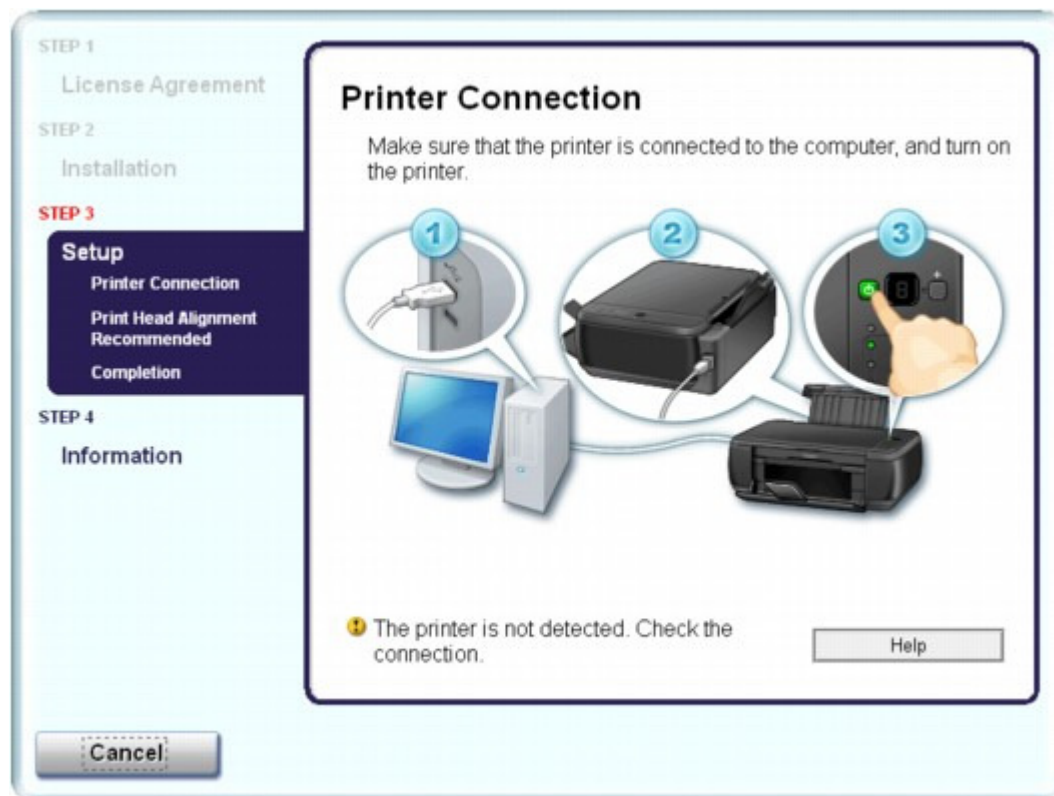

Pokud nelze pokračovat z obrazovky Připojení tiskárny (Printer Connection), zkontrolujte, zda je kabel

USB pevně zapojen do portu USB na zařízení a připojen k počítači. Poté pokračujte v níže uvedeném postupu pro přeinstalaci ovladačů MP Drivers.

Poznámka

- V závislosti na použitém počítači se může zobrazit zpráva Tiskárna nerozpoznána. Zkontrolujte připojení. (The printer is not detected. Check the connection.) V takovém případě následujícím postupem přeinstalujte ovladače MP Drivers.
-

1. Klepněte na tlačítko Storno (Cancel).
2. Na obrazovce Instalace se nezdařila. (Installation Failure) klepněte na možnost Začít znovu (Start Over).
3. Na další obrazovce klepněte na tlačítko Zpět (Back).
4. Na obrazovce PIXMA XXX klepněte na tlačítko Konec (Exit) (kde XXX označuje název zařízení) a potom vyjměte disk CD-ROM.
5. Vypněte přístroj.
6. Restartujte počítač.
7. Ujistěte se, že není spuštěna žádná softwarová aplikace.
8. Disk CD-ROM opět vložte a nainstalujte ovladače MP Drivers pomocí Jednoduchá instalace (Easy Install).

• V ostatních případech:

Přeinstalujte ovladače MP Drivers podle postupu v instalační příručce.

Pokud nejsou ovladače instalovány správně, odinstalujte ovladače MP Drivers, restartujte počítač a poté ovladače nainstalujte.

➔ Odstranění nepotřebných ovladačů MP Drivers

Pokud chcete znovu instalovat ovladače MP Drivers, vyberte možnost Uživatelská instalace (Custom Install) na *instalačním disku CD-ROM (Setup CD-ROM)* a následně ovladače MP Drivers.

Poznámka

- Pokud byl instalační program ukončen kvůli chybě systému Windows, může být systém nestabilní a nemusí být možné ovladače nainstalovat. Před opětovnou instalací restartujte počítač.
-

Průvodce pro pokročilé uživatele

Průvodce pro pokročilé uživatele > Řešení potíží > Nelze nainstalovat aplikaci

U347

Nelze nainstalovat aplikaci

Aplikace Easy-WebPrint EX se nespustí nebo se nezobrazí nabídka Easy-WebPrint EX

Pokud se aplikace Easy-WebPrint EX nespustí nebo se její nabídka nezobrazí v aplikaci Internet Explorer, ověřte následující.

Poznámka

- Aplikaci Easy-WebPrint EX můžete použít s prohlížečem Internet Explorer 7 nebo novější verzí.

• **Kontrola 1: Je položka Canon Easy-WebPrint EX zobrazena v nabídce Panelů nástrojů (Toolbars) v nabídce aplikace Internet Explorer Zobrazit (View)?**

Pokud položka Canon Easy-WebPrint EX není zobrazena, aplikace Easy-WebPrint EX není v počítači nainstalována. Na *instalačním disku CD-ROM (Setup CD-ROM)* vyberte možnost Uživatelská instalace (Custom Install). Poté vyberte aplikaci Easy-WebPrint EX a nainstalujte ji do počítače.

Poznámka

- Pokud aplikace Easy-WebPrint EX není v počítači nainstalována, v oznamovací oblasti na panelu úloh se může zobrazit zpráva s výzvou k její instalaci. Klepněte na zprávu a poté postupujte podle pokynů na obrazovce a nainstalujte aplikaci Easy-WebPrint EX.
- Během instalace nebo stahování aplikace Easy-WebPrint EX je třeba být připojený k internetu. Poplatky za připojení hradíte vy.

• **Kontrola 2: Je položka Canon Easy-WebPrint EX vybrána v nabídce Panelů nástrojů (Toolbars) v nabídce aplikace Internet Explorer Zobrazit (View)?**

Není-li položka Canon Easy-WebPrint EX vybrána, aplikace Easy-WebPrint je zakázána. Povolte ji výběrem položky Canon Easy-WebPrint EX.

[Začátek stránky](#) ↑

Průvodce pro pokročilé uživatele

Průvodce pro pokročilé uživatele > Řešení potíží > Přístroj nelze správně připojit k počítači pomocí kabelu USB

U309

Přístroj nelze správně připojit k počítači pomocí kabelu USB

Tisk nebo skenování je pomalé/Nefunguje připojení USB Hi-Speed/Zobrazuje se zpráva „ Toto zařízení může pracovat rychleji“ (This device can perform faster)

Pokud není systémové prostředí plně kompatibilní se specifikací rozhraní USB Hi-Speed, bude přístroj pracovat při nižší rychlosti rozhraní USB 1.1. V takovém případě zařízení pracuje správně, ale rychlost tisku nebo skenování se může zpomalit podle rychlosti komunikace.

- **Kontrola: Podle následujících položek zkontrolujte, zda prostředí systému podporuje vysokorychlostní připojení USB Hi-Speed.**
 - Podporuje port USB v počítači vysokorychlostní připojení USB Hi-Speed?
 - Podporuje kabel USB nebo rozbočovač USB vysokorychlostní připojení USB? Použijte certifikovaný vysokorychlostní kabel USB Hi-Speed. Doporučujeme použít kabel kratší než 3 metry (10 stop).
 - Podporuje operační systém v počítači vysokorychlostní připojení USB Hi-Speed? Opatřete si a nainstalujte nejnovější aktualizaci pro svůj počítač.
 - Pracuje ovladač vysokorychlostního rozhraní USB Hi-Speed správně? Opatřete si nejnovější verzi vysokorychlostního ovladače USB Hi-Speed kompatibilní s používaným hardwarem a nainstalujte ji do počítače.

Důležité

- Podrobnosti o vysokorychlostním rozhraní USB Hi-Speed pro vaše systémové prostředí získáte u výrobce počítače, kabelu USB nebo rozbočovače USB.

[Začátek stránky](#) ↑

Průvodce pro pokročilé uživatele

Průvodce pro pokročilé uživatele > Řešení potíží > Neuspokojivé výsledky tisku

U310

Neuspokojivé výsledky tisku

Pokud jsou výsledky tisku neuspokojivé kvůli bílým pruhům, nezarovnaným řádkům nebo nerovnoměrným barvám, ověřte si nejprve nastavení papíru a kvality tisku.

- **Kontrola 1: Odpovídá nastavení velikosti stránky a typu média velikosti**

a typu vkládaného papíru?

Pokud jsou tato nastavení nesprávná, tisk neproběhne správně.

Pokud tisknete fotografie nebo ilustrace, může nesprávné nastavení typu papíru snížit kvalitu vytištěných barev.

Pokud také tisknete s nesprávným nastavením typu papíru, může se tištěný povrch poškrábat.

Při tisku bez okrajů se mohou objevit nejednotné barvy v závislosti na kombinaci nastavení typu papíru a vkládaného papíru.

Kopírování pomocí přístroje	Zkontrolujte pomocí ovládacího panelu přístroje. ➔ Kopírování
Tisk z počítače	Ověření proveďte pomocí ovladače tiskárny. ➔ Tisk s využitím snadného nastavení

- **Kontrola 2: Zkontrolujte, že je v ovladači tiskárny vybrána odpovídající**

kvalita tisku.

Vyberte možnost kvality tisku vhodnou pro daný papír a obrázek pro tisk. Pokud si všimnete rozmazaných nebo nerovnoměrných barev, zvyšte nastavení kvality tisku a tisk opakujte.

Zkontrolujte nastavení kvality tisku pomocí ovladače tiskárny.

➔ [Změna kvality tisku a úprava obrazových dat](#)

- **Kontrola 3: Pokud tato chyba přetrvává, může mít jiné příčiny.**

Viz také následující části:

- ➔ [Nelze tisknout do konce úlohy](#)
- ➔ [Na výtisku nic není/Výtisky jsou rozmazané/Barvy jsou nesprávné/Bílé pruhy](#)
- ➔ [Barvy jsou nejasné](#)
- ➔ [Čáry nejsou vyrovnané](#)
- ➔ [Potištěný papír se kroutí nebo inkoust vytváří skvrny](#)
- ➔ [Papír je špinavý/Potištěný povrch je poškrábaný](#)
- ➔ [Zadní strana papíru je zašpiněná](#)
- ➔ [Na stranách výtisku se vytisknou svislé čáry](#)
- ➔ [Barvy jsou nerovnoměrné nebo jsou v barevných plochách pruhy](#)

[Začátek stránky](#) ↑

Průvodce pro pokročilé uživatele

[Průvodce pro pokročilé uživatele](#) > [Řešení potíží](#) > [Neuspokojivé výsledky tisku](#) > [Nelze tisknout do konce úlohy](#)

U311

Nelze tisknout do konce úlohy

- **Kontrola 1: Není velikost tištěných dat příliš velká?**

Klepněte na tlačítko Možnosti tisku (Print Options) na kartě Vzhled stránky (Page Setup) Poté v zobrazeném dialogovém okně zaškrtněte políčko Zabránit ztrátě tištěných dat (Prevent loss of print data).

- **Kontrola 2: Je na pevném disku počítače dostatek místa?**

Uvolněte místo na disku odstraněním nepotřebných souborů.

[Začátek stránky](#) ↑

Průvodce pro pokročilé uživatele

Průvodce pro pokročilé uživatele > Řešení potíží > Neuspokojivé výsledky tisku > Na výtisku nic není/Výtisky jsou rozmazané/Barvy jsou nesprávné/Bílé pruhy

U313

Na výtisku nic není/Výtisky jsou rozmazané/Barvy jsou nesprávné/Bílé pruhy

Na výtisku nic není



Výtisky jsou rozmazané

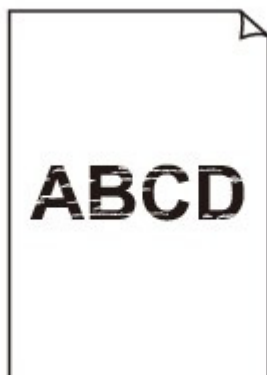

Barvy jsou nesprávné



Bílé pruhy

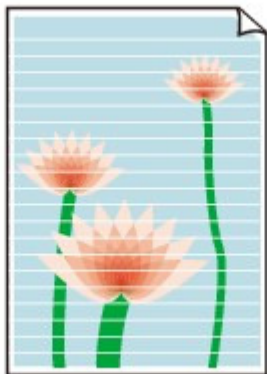

- **Kontrola 1: Zkontrolovali jste nastavení papíru a kvality tisku?**

➔ Neuspokojivé výsledky tisku

- **Kontrola 2: Je kazeta FINE nainstalovaná správně?**

Pokud není pojistný kryt inkoustové kazety dobře uzavřen, nemusí být inkoust vystřikován správně.

Otevřete skener (kryt), otevřete pojistný kryt inkoustové kazety a pak jej znovu zavřete.

Při zavírání pojistný kryt inkoustové kazety pevně přitlačte, aby zacvaknul na místo.

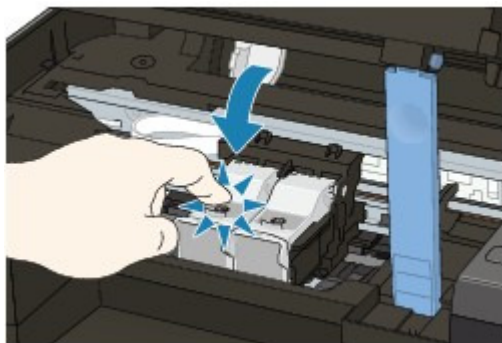

- **Kontrola 3: Vytiskněte testovací vzorek trysek a proveďte všechny nezbytné operace údržby, jako je například čištění tiskové hlavy.**

Pokud chcete zjistit, zda je inkoust normálně vystřikován z trysek tiskové hlavy, vytiskněte testovací vzorek trysek.

Při tisku testovacího vzorku trysek, čištění tiskové hlavy a hloubkovém čištění tiskové hlavy postupujte podle pokynů v části [Běžná údržba](#).

- Pokud se testovací vzorek trysek nevytiskne správně:
Po provedení čištění tiskové hlavy vytiskněte testovací vzorek trysek a zkontrolujte výsledek.
- Jestliže ani po druhém čištění tiskové hlavy nedojde k odstranění potíží:
Proveďte hloubkové čištění tiskové hlavy.
Pokud problém stále trvá i po hloubkovém čištění tiskové hlavy, vypněte přístroj a proveďte po 24 hodinách další hloubkové čištění tiskové hlavy.
- Pokud po dvojnásobném hloubkovém čištění tiskové hlavy nebude problém odstraněn:
Je možné, že došel inkoust. Vyměňte kazetu FINE.

- **Kontrola 4: Je-li kazeta FINE prázdná, vyměňte ji za novou.**

- **Kontrola 5: Pokud používáte papír s jednou potisknutelnou stranou, ujistěte se, že je papír vložený potisknutelnou stranou nahoru.**

Tisk na nesprávnou stranu takového papíru může být nejasný nebo může mít sníženou kvalitu.

Podrobné informace o straně, na kterou lze tisknout, získáte v příručce k používání papíru.

- **Kontrola 6: Není sklo skeneru špinavé?**

Vyčistěte sklo skeneru.

➡ Čištění skla skeneru a krytu dokumentů

- **V případě kopírování si přečtěte také následující části:**
- **Kontrola 7: Zkontrolujte, zda je originál správně vložen na sklo skeneru.**

➡ Vkládání papíru a originálů

- **Kontrola 8: Je originál na skle skeneru položen kopírovanou stranou směrem dolů?**
- **Kontrola 9: Kopírovali jste originál vytisknutý tímto přístrojem?**

Znovu jej vytiskněte z počítače.

Při kopírování originálu vytisknutého tímto přístrojem může dojít ke snížení kvality.

[Začátek stránky ↑](#)

Průvodce pro pokročilé uživatele

Průvodce pro pokročilé uživatele > Řešení potíží > Neuspokojivé výsledky tisku > Barvy jsou nejasné

U314

Barvy jsou nejasné

• **Kontrola 1: Povolit opravu barev.**

Při tisku fotografií nebo jiných obrázků může zlepšit barvy povolení opravy barev v ovladači tiskárny.

V dialogovém okně nastavení ovladače tiskárny vyberte na kartě Efekty (Effects) možnost Vivid Photo.

• **Kontrola 2: Je kazeta FINE nainstalovaná správně?**

Pokud není pojistný kryt inkoustové kazety dobře uzavřen, nemusí být inkoust vystřikován správně.

Otevřete skener (kryt), otevřete pojistný kryt inkoustové kazety a pak jej znovu zavřete.

Při zavírání pojistný kryt inkoustové kazety pevně přitlačte, aby zacvaknul na místo.

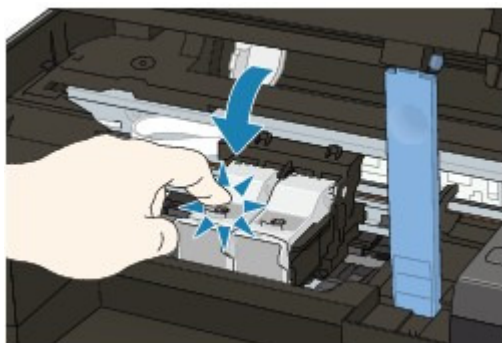

• **Kontrola 3: Je-li kazeta FINE prázdná, vyměňte ji za novou.**

• **Kontrola 4: Je testovací vzorek trysek vytištěn správně?**

Pokud chcete zjistit, zda je inkoust normálně vystřikován z trysek tiskové hlavy, vytiskněte testovací vzorek trysek.

Při tisku testovacího vzorku trysek, čištění tiskové hlavy a hloubkovém čištění tiskové hlavy postupujte podle pokynů v části [Běžná údržba](#).

- Pokud se testovací vzorek trysek nevytiskne správně:
Po provedení čištění tiskové hlavy vytiskněte testovací vzorek trysek a zkontrolujte výsledek.
- Jestliže ani po druhém čištění tiskové hlavy nedojde k odstranění potíží:
Provedte hloubkové čištění tiskové hlavy.
Pokud problém stále trvá i po hloubkovém čištění tiskové hlavy, vypněte přístroj a proveďte po 24 hodinách další hloubkové čištění tiskové hlavy.
- Pokud po dvojnásobném hloubkovém čištění tiskové hlavy nebude problém odstraněn:
Je možné, že došel inkoust. Vyměňte kazetu FINE.

Poznámka

- Vzhledem k zásadním rozdílům v metodách používaných při výrobě barev nemusí vytištěné barvy odpovídat barvám na obrazovce. Vzhled barev na obrazovce může být ovlivněn také nastavením kontroly barev a rozdílným prostředím. Proto se barvy výtisků mohou od barev na obrazovce lišit.

Průvodce pro pokročilé uživatele

Průvodce pro pokročilé uživatele > Řešení potíží > Neuspokojivé výsledky tisku > Čáry nejsou vyrovnané

U315

Čáry nejsou vyrovnané

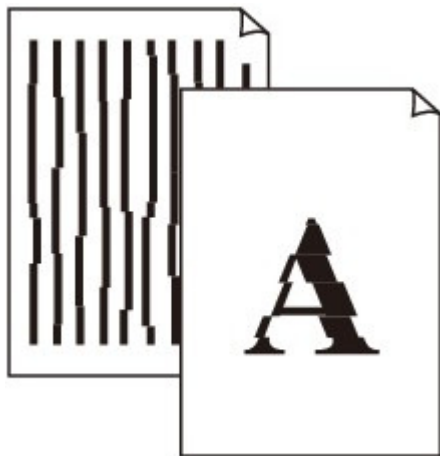

- **Kontrola 1: Zkontrolovali jste nastavení papíru a kvality tisku?**

➔ Neuspokojivé výsledky tisku

- **Kontrola 2: Provedte nastavení tiskové hlavy.**

Pokud jsou vtištěné rovné čáry nevyrovnané nebo je výsledek tisku jinak neuspokojivý, upravte polohu tiskové hlavy.

➔ Nastavení tiskové hlavy



Poznámka

- Pokud potíže přetrvávají po nastavení tiskové hlavy, proveďte ruční nastavení tiskové hlavy, viz část [Nastavení polohy tiskové hlavy](#).

- **Kontrola 3: Není velikost tištěných dat příliš velká?**

Klepněte na tlačítko Možnosti tisku (Print Options) na kartě Vzhled stránky (Page Setup) Poté v zobrazeném dialogovém okně zaškrtněte políčko Zabránit ztrátě tištěných dat (Prevent loss of print data).

- **Kontrola 4: Není použita funkce Tisk rozvržení stránky nebo Okraj pro vazbu?**

Pokud je použita funkce Tisk rozvržení stránky nebo Okraj pro vazbu, může se stát, že nebudou vtištěny tenké čáry. Zkuste zesílit čáry v dokumentu.

[Začátek stránky](#) ↑

Průvodce pro pokročilé uživatele

Průvodce pro pokročilé uživatele > Řešení potíží > Neuspokojivé výsledky tisku > Potištěný papír se kroutí nebo inkoust vytváří skvrny

U316

Potištěný papír se kroutí nebo inkoust vytváří skvrny

Na potištěném papíru jsou inkoustové skvrny

Potištěný papír se kroutí



• **Kontrola 1: Zkontrolovali jste nastavení papíru a kvality tisku?**

➔ Neuspokojivé výsledky tisku

• **Kontrola 2: Pokud je nastavena vysoká intenzita, snižte nastavení**

Intenzita (Intensity) v ovladači tiskárny a zkuste tisk zopakovat.

Pokud k tisku obrázků s vysokou intenzitou používáte běžný papír, může papír absorbovat příliš mnoho inkoustu a může se kroutit a otírat.

Ověření intenzity můžete provést pomocí ovladače tiskárny.

➔ Nastavení intenzity

• **Kontrola 3: Je k tisku fotografií používán fotografický papír?**

Při tisku dat s vysokou sytostí barev, například fotografií nebo obrazů s hloubkou barev, doporučujeme použít lesklý fotografický papír Photo Paper Plus Glossy II nebo jiný speciální papír Canon.

➔ Vkládání papíru a originálů

[Začátek stránky ↑](#)

Průvodce pro pokročilé uživatele

Průvodce pro pokročilé uživatele > Řešení potíží > Neuspokojivé výsledky tisku > Papír je špinavý/Potištěný povrch je poškrábaný

U317

Papír je špinavý/Potištěný povrch je poškrábaný

Papír je špinavý

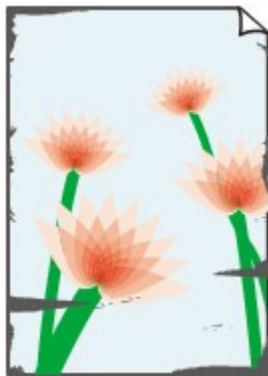

Okraje papíru jsou ušpiněné

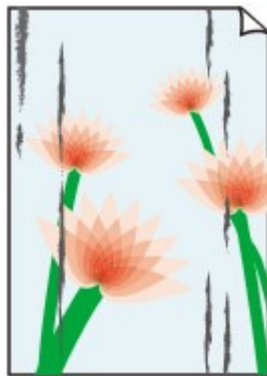

Potištěný povrch je ušpiněný

Potištěný povrch je poškrábaný

- **Kontrola 1: Zkontrolovali jste nastavení papíru a kvality tisku?**

➔ Neuspokojivé výsledky tisku

- **Kontrola 2: Je používán vhodný typ papíru? Zkontrolujte následující:**

- Zkontrolujte, zda papír, na který tisknete, je vhodný pro účel tisku.
 - ➔ Vkládání papíru a originálů
- Pokud provádíte tisk bez ohraničení, ujistěte se, že papír, který používáte, je pro tisk bez ohraničení vhodný. Pokud používaný papír není vhodný pro tisk bez ohraničení, může dojít ke snížení kvality tisku na horním a spodním okraji papíru.
 - ➔ Oblast tisku

- **Kontrola 3: Zkroucený papír vyrovnejte a poté ho vložte.**

- **Běžný papír**

Otočte papír a znovu ho vložte pro tisk na druhou stranu.

Pokud ponecháte papír vložený v zadní přihrádce dlouhou dobu, může dojít k jeho pokroucení. Stane-li se to, vložte papír druhou stranou nahoru. Tím se může problém vyřešit.

Doporučujeme dát nepoužitý papír zpět do balíku a uložit na vodorovné ploše.

- **Jiný papír**

Pokud je zkroucení čtyř rohů papíru vyšší, než 3 mm / 0,1 palce (A), papír se může ušpinit, nebo nemusí dojít k jeho správnému podání. V takových případech postupujte níže uvedeným způsobem, aby byl papír před tiskem opět vyhlazen.



1. Stočte papír proti směru zkroucení, jak je uvedeno níže.

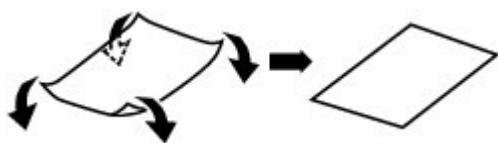

2. Zkontrolujte, zda je již papír rovný.

Papír, u kterého jste odstranili zkroucení, doporučujeme vkládat do tiskárny po jednotlivých listech.

Poznámka

- V závislosti na typu média může být papír ušpiněný nebo nemusí být podán správně, i když není zkroucený směrem dovnitř. V takových případech postupujte níže uvedeným způsobem, abyste papír před tiskem zkroutili o 3 mm / 0,1 palce (B) směrem ven. Tím se mohou zlepšit výsledky tisku.

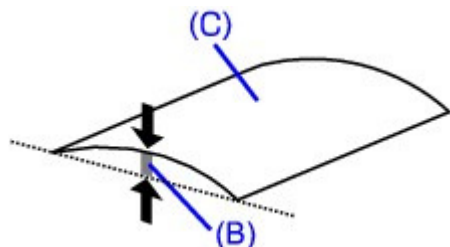

(C) Tisková strana

Papír pro tisk, který byl zkroucen směrem ven, doporučujeme vkládat po jednotlivých listech.

• Kontrola 4: Pokud tisknete na silný papír, vyberte nastavení Zamezit otěru papíru (Prevent paper abrasion).

Výběrem nastavení Zamezit otěru papíru (Prevent paper abrasion) se zvětší vzdálenost mezi tiskovou hlavou a zavedeným papírem. Pokud zjistíte otěr i při správně nastaveném typu média odpovídajícímu vloženému papíru, pomocí ovládacího panelu nebo počítače nastavte v zařízení funkci zamezení otěru papíru.

Výběrem možnosti Zamezit otěru papíru (Prevent paper abrasion) může dojít ke snížení rychlosti tisku.

* Po dokončení tisku nastavení Zamezit otěru papíru (Prevent paper abrasion) deaktivujte. Pokud tak neučiníte, nastavení zůstane aktivní pro všechny další tiskové úlohy.

• Nastavení pomocí ovládacího panelu

Stiskněte opakovaně tlačítko **Údržba (Maintenance)**, dokud se na displeji LED nezobrazí následující symbol. Následně stisknutím tlačítka **Černý (Black)** povolte funkci Zamezit otěru papíru.



Funkci Zamezení otěru papíru deaktivujete opakovaným stisknutím tlačítka **Údržba (Maintenance)**, dokud se na displeji LED nezobrazí výše uvedený symbol, a poté stiskněte tlačítko **Barevný (Color)**.

• Nastavení pomocí počítače

Otevřete okno nastavení ovladače tiskárny a v části Uživatelská nastavení (Custom Settings) na kartě Údržba (Maintenance) zaškrtněte políčko Zamezit otěru papíru (Prevent paper abrasion).

Potom klepněte na tlačítko Odeslat (Send).

Další informace o otevření okna nastavení ovladače tiskárny naleznete v části [Otevření okna nastavení ovladače tiskárny](#).

• **Kontrola 5: Pokud je nastavena vysoká intenzita, snižte nastavení**

Intenzita (Intensity) v ovladači tiskárny a zkuste tisk zopakovat.

Pokud k tisku obrázků s vysokou intenzitou používáte běžný papír, může papír absorbovat příliš mnoho inkoustu a může se kroutit a otírat.

- Při tisku z počítače
Snižte hodnotu nastavení Intenzita (Intensity) v ovladači tiskárny a zopakujte tisk.

1. Otevřete okno nastavení ovladače tiskárny.

➔ [Otevření okna nastavení ovladače tiskárny](#)



Klepněte sem: [Ovladač tiskárny](#)

* Než klepnutím na tento odkaz otevřete dialogové okno nastavení ovladače tiskárny, ukončete spuštěný aplikační software.

2. Na kartě Hlavní (Main) vyberte v seznamu Barva / Intenzita (Color/Intensity) možnost Ručně (Manual) a poté klepněte na tlačítko Nastavit (Set).

3. Posuvníkem Intenzita (Intensity) na kartě Nastavení barev (Color Adjustment) nastavte intenzitu.

• **Kontrola 6: Není prováděn tisk mimo doporučenou oblast tisku?**

Pokud tisknete mimo doporučenou oblast tisku daného papíru pro tisk, může se dolní okraj papíru zašpinit inkoustem.

Změňte velikost dokumentu v aplikačním softwaru.

➔ [Oblast tisku](#)

• **Kontrola 7: Není sklo skeneru špinavé?**

Vyčistěte sklo skeneru.

➔ [Čištění skla skeneru a krytu dokumentů](#)

• **Kontrola 8: Není váleček podávání papíru znečištěný?**

Vyčistěte váleček podávání papíru.

➔ [Běžná údržba](#)



Poznámka

- Čištěním se váleček opotřebovává, proto je provádějte pouze v případě nutnosti.

• **Kontrola 9: Není vnitřní prostor přístroje špinavý?**

Při oboustranném tisku se může vnitřek přístroje znečistit inkoustem, což způsobí rozmazání výtisku.

Vyčistěte vnitřek přístroje pomocí funkce Čištění spodní desky.

➔ [Běžná údržba](#)



Poznámka

- Aby nedošlo ke znečištění vnitřku přístroje, nastavte správně velikost papíru.

• **Kontrola 10: Nastavte u možnosti Doba čekání na zaschnutí inkoustu**

(Ink Drying Wait Time) vyšší hodnotu.

Tak bude dostatek času, aby potištěný povrch zaschnul a nedocházelo k rozmazání a poškrábání

papíru.

1. Zkontrolujte, zda je přístroj zapnut.
 2. Otevřete okno nastavení ovladače tiskárny.
➔ [Otevření okna nastavení ovladače tiskárny](#)
 3. Klepněte na kartu Údržba (Maintenance) a poté vyberte možnost Uživatelská nastavení (Custom Settings).
 4. Nastavte dobu čekání posuvníkem Doba čekání na zaschnutí inkoustu (Ink Drying Wait Time) a poté klepněte na možnost Odeslat (Send).
 5. Zprávu potvrďte klepnutím na tlačítko OK.
- **Kontrola 11: Není papír poškrábaný jiným vloženým papírem?**

V závislosti na typu média se může papír poškrábat o jiný vložený papír při podávání ze zadní přihrádky. V takovém případě vkládejte listy jednotlivě.

[Začátek stránky](#) ↕

Průvodce pro pokročilé uživatele

Průvodce pro pokročilé uživatele > Řešení potíží > Neuspokojivé výsledky tisku > Zadní strana papíru je zašpiněná

U318

Zadní strana papíru je zašpiněná

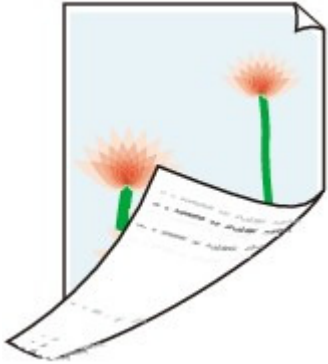

- **Kontrola 1: Zkontrolovali jste nastavení papíru a kvality tisku?**

➔ Neuspokojivé výsledky tisku

- **Kontrola 2: Vyčistěte vnitřek přístroje pomocí funkce Čištění spodní**

desky.

➔ Běžná údržba



Poznámka

- Při oboustranném tisku nebo při velkém objemu tisku bez ohraničení může dojít ke znečištění vnitřku tiskárny inkoustem.

[Začátek stránky ↕](#)

Průvodce pro pokročilé uživatele

Průvodce pro pokročilé uživatele > Řešení potíží > Neuspokojivé výsledky tisku > Na stranách výtisku se vytisknou svislé čáry

U319

Na stranách výtisku se vytisknou svislé čáry

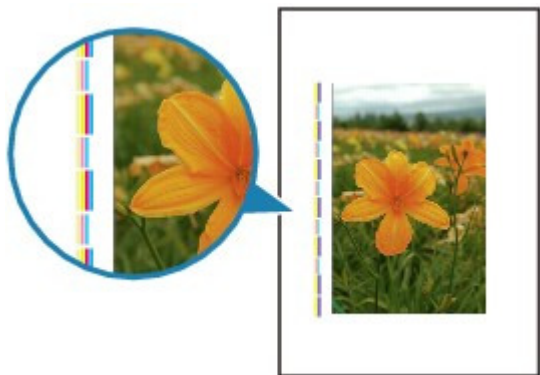

- **Kontrola 1: Zkontrolovali jste nastavení typu papíru a kvality tisku?**

➔ Neuspokojivé výsledky tisku

- **Kontrola 2: Je vložen papír správné velikosti?**

Pokud je vložen větší papír, než jste zadali, mohou být na okrajích vytištěné svislé čáry.

Nastavte správnou velikost vloženého papíru.

➔ Neuspokojivé výsledky tisku



Poznámka

- Směr vzorku vertikálních čar se může lišit v závislosti na obrazových datech nebo na nastavení tisku.
- Pokud je to pro zachování čistých výtisků nutné, provede tento přístroj automatické čištění. Při čištění dojde k vystříknutí malého množství inkoustu. Inkoust je většinou vystříknut do nádržky přebytečného inkoustu. Pokud ale vložíte větší papír, než jste zadali, může dojít k vystříknutí na papír.

[Začátek stránky](#) ↑

Průvodce pro pokročilé uživatele

Průvodce pro pokročilé uživatele > Řešení potíží > Neuspokojivé výsledky tisku > Barvy jsou nerovnoměrné nebo jsou v barevných plochách pruhy

U320

Barvy jsou nerovnoměrné nebo jsou v barevných plochách pruhy

Barvy jsou nerovnoměrné



Barvy obsahují proužky



• Kontrola 1: Zkontrolovali jste nastavení papíru a kvality tisku?

➔ Neuspokojivé výsledky tisku

• Kontrola 2: Vytiskněte testovací vzorek trysek a proveďte všechny

nezbytné operace údržby, jako je například čištění tiskové hlavy.

Pokud chcete zjistit, zda je inkoust normálně vystřikován z trysek tiskové hlavy, vytiskněte testovací vzorek trysek.

Při tisku testovacího vzorku trysek, čištění tiskové hlavy a hloubkovém čištění tiskové hlavy postupujte podle pokynů v části [Běžná údržba](#).

- Pokud se testovací vzorek trysek nevytiskne správně:
Po provedení čištění tiskové hlavy vytiskněte testovací vzorek trysek a zkontrolujte výsledek.
- Jestliže ani po druhém čištění tiskové hlavy nedojde k odstranění potíží:
Proveďte hloubkové čištění tiskové hlavy.
Pokud problém stále trvá i po hloubkovém čištění tiskové hlavy, vypněte přístroj a proveďte po 24 hodinách další hloubkové čištění tiskové hlavy.

- Pokud po dvojnásobném hloubkovém čištění tiskové hlavy nebude problém odstraněn: Je možné, že došel inkoust. Vyměňte kazetu FINE.

- **Kontrola 3: Provedte nastavení tiskové hlavy.**

➔ [Nastavení tiskové hlavy](#)

Poznámka

- Pokud potíže přetrvávají po nastavení tiskové hlavy, proveďte ruční nastavení tiskové hlavy, viz část [Nastavení polohy tiskové hlavy](#).

[Začátek stránky](#) ↕

Průvodce pro pokročilé uživatele

Průvodce pro pokročilé uživatele > Řešení potíží > Tisk se nespustí

U321

Tisk se nespustí

- **Kontrola 1: Ujistěte se, že napájecí kabel je pevně zapojen, poté přístroj znovu zapněte.**

Dokud kontrolka **NAPÁJENÍ (POWER)** bliká zeleně, probíhá inicializace přístroje. Počkejte, až kontrolka **NAPÁJENÍ (POWER)** přestane blikat a bude svítit zeleně.



Poznámka

- Při tisku velkého objemu dat, například fotografií nebo grafiky, může zahájení tisku trvat déle. Pokud kontrolka **NAPÁJENÍ (POWER)** bliká zeleně, počítač zpracovává data a odesílá je do přístroje. Počkejte, až se spustí tisk.

- **Kontrola 2: Ujistěte se, že kabel USB je pevně zapojen do přístroje a počítače.**

Je-li zařízení připojeno k počítači kabelem USB, zkontrolujte následující podmínky:

- Pokud používáte převáděcí zařízení, např. rozbočovač USB, odpojte jej, připojte přístroj přímo k počítači a tisk opakujte. Pokud se tisk spustí normálně, spočívá problém v převáděcím zařízení. Podrobné informace o převáděcím zařízení získáte u jeho prodejce.
- Mohlo také dojít k potížím s kabelem USB. Vyměňte kabel USB a opakujte tisk.

- **Kontrola 3: Pokud tisknete z počítače, restartujte počítač.**

Nepotřebné úlohy odstraňte.

➔ [Odstranění nepotřebné tiskové úlohy](#)

- **Kontrola 4: Zkontrolujte, zda je v dialogovém okně Tisk vybrán název tohoto zařízení.**

Přístroj nebude pracovat správně, používáte-li ovladač pro jinou tiskárnu.

Zkontrolujte, zda je v dialogovém okně Tisk (Print) vybrán název tohoto zařízení.



Poznámka

- Chcete-li, aby bylo zařízení vybráno jako výchozí, vyberte možnost Nastavit jako výchozí tiskárnu (Set as Default Printer).

- **Kontrola 5: Proveďte správnou konfiguraci portu tiskárny.**

Ujistěte se, že je port tiskárny správně nakonfigurován.

1. Přihlaste se k uživatelskému účtu s oprávněním správce.
2. V nabídce Start klepněte na položku Zařízení a tiskárny (Devices and Printers).
V systému Windows Vista postupně klepněte na položky Start > Ovládací panely (Control Panel) > Hardware a zvuk (Hardware and Sound) > Tiskárny (Printers).
V systému Windows XP postupně klepněte na položky Start > Ovládací panely (Control Panel) > Tiskárny a jiný hardware (Printers and Other Hardware) > Tiskárny a faxy (Printers and Faxes).
3. Klepněte pravým tlačítkem na ikonu Canon XXX Printer (kde „XXX“ je název zařízení) a vyberte příkaz Vlastnosti tiskárny (Printer properties).
V systémech Windows Vista a Windows XP klepněte pravým tlačítkem na ikonu Canon XXX

Printer a vyberte položku Vlastnosti (Properties).

4. Klepněte na kartu Porty (Ports) a zkontrolujte nastavení portu.

Ujistěte se, že je v nastavení Tiskne do následujících portů (Print to the following port(s)) vybrán port s názvem USBnxx (kde n je číslo) a že sloupec Tiskárna (Printer) obsahuje položku Canon XXX Printer.

- Je-li nastavení nesprávné:
Přinstalujte ovladače MP Drivers.
- Tisk se nespustí, ani když je vybrán port s názvem USBnxx:
Z panelu úloh spusťte aplikaci Canon My Printer a vyberte možnost Diagnostikovat a opravit tiskárnu (Diagnose and Repair Printer). Podle pokynů na obrazovce nastavte správný port tiskárny a vyberte položku Canon XXX Printer.
Pokud problém přetrvává, přinstalujte ovladače MP Drivers.

• **Kontrola 6: Není velikost tištěných dat příliš velká?**

Klepněte na tlačítko Možnosti tisku (Print Options) na kartě Vzhled stránky (Page Setup) Poté v zobrazeném dialogovém okně zaškrtněte políčko Zabránit ztrátě tištěných dat (Prevent loss of print data).

[Začátek stránky ↕](#)

Průvodce pro pokročilé uživatele

Průvodce pro pokročilé uživatele > Řešení potíží > Kopírování nebo tisk se zastaví před dokončením

U322

Kopírování nebo tisk se zastaví před dokončením

• **Kontrola 1: Tisknul přístroj nepřetržitě po dlouhou dobu?**

Pokud přístroj po dlouhou dobu nepřetržitě tiskl, může být tisková hlava přehřátá. Aby byla tisková hlava chráněna, může přístroj na chvíli tisk zastavit na konci řádku a poté pokračovat.

V takovém případě přerušte ve vhodnou dobu tisk a vypněte přístroj alespoň na 15 minut.

Kromě toho může přístroj zastavit tisk za účelem ochrany tiskové hlavy po delším nepřetržitém tisku grafiky nebo fotografií. V takovém případě se tisk nespustí znovu automaticky. Vypněte přístroj alespoň na 15 minut.

Upozornění

- Tisková hlava a její okolí se mohou v přístroji extrémně zahřát. Nikdy se nedotýkejte tiskové hlavy a jejího okolí.

• **Kontrola 2: Je vložen papír?**

Ujistěte se, že v zadní přihrádce je vložen papír.

Pokud v přístroji došel papír, doplňte ho.

• **Kontrola 3: Obsahují tištěné dokumenty mnoho fotografií nebo obrázků?**

Jelikož zpracování tisku velkého objemu dat, např. fotografií nebo grafiky, trvá přístroji nebo počítači určitou dobu, může se zdát, že se přístroj zastavil.

Kromě toho se přístroj může dočasně zastavit při tisku, který vyžaduje velké množství inkoustu a provádí se na běžný papír. V obou případech vyčkejte do ukončení procesu.

Poznámka

- Pokud tisknete dokument s velkou tiskovou oblastí nebo několik kopií dokumentu, může tiskárna pozastavit tisk na dobu nutnou pro zaschnutí inkoustu.

• **Kontrola 4: Pokud se kopírování zastaví dříve, než je dokončeno, zkuste kopírování zopakovat.**

Při výskytu chyb během kopírování přístroj po uplynutí určité doby operaci zastaví.

[Začátek stránky](#) ↑

Průvodce pro pokročilé uživatele

Průvodce pro pokročilé uživatele > Řešení potíží > Přístroj se pohybuje, ale nevystřikuje se inkoust

U323

Přístroj se pohybuje, ale nevystřikuje se inkoust

• Kontrola 1: Jsou zanesené trysky tiskové hlavy?

Pokud chcete zjistit, zda je inkoust normálně vystřikován z trysek tiskové hlavy, vytiskněte testovací vzorek trysek.

Při tisku testovacího vzorku trysek, čištění tiskové hlavy a hloubkovém čištění tiskové hlavy postupujte podle pokynů v části [Běžná údržba](#).

- Pokud se testovací vzorek trysek nevytiskne správně:
Po provedení čištění tiskové hlavy vytiskněte testovací vzorek trysek a zkontrolujte výsledek.
- Jestliže ani po druhém čištění tiskové hlavy nedojde k odstranění potíží:
Proveďte hloubkové čištění tiskové hlavy.
Pokud problém stále trvá i po hloubkovém čištění tiskové hlavy, vypněte přístroj a proveďte po 24 hodinách další hloubkové čištění tiskové hlavy.
- Pokud po dvojnásobném hloubkovém čištění tiskové hlavy nebude problém odstraněn:
Je možné, že došel inkoust. Vyměňte kazetu FINE.

• Kontrola 2: Je kazeta FINE nainstalovaná správně?

Pokud není pojistný kryt inkoustové kazety dobře uzavřen, nemusí být inkoust vystřikován správně.

Otevřete skener (kryt), otevřete pojistný kryt inkoustové kazety a pak jej znovu zavřete.

Při zavírání pojistný kryt inkoustové kazety pevně přitlačte, aby zacvaknul na místo.

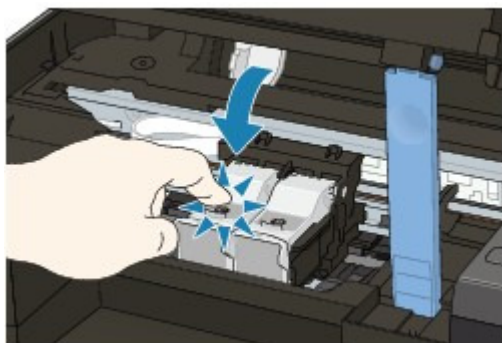

• Kontrola 3: Je-li kazeta FINE prázdná, vyměňte ji za novou.

[Začátek stránky](#) ↑

Průvodce pro pokročilé uživatele

Průvodce pro pokročilé uživatele > Řešení potíží > Tisk není tak rychlý, jak lze očekávat

U324

Tisk není tak rychlý, jak lze očekávat

- **Kontrola 1: Probíhá tisk v nastavení Tichý režim (Quiet Mode)?**

Pokud v počítači zvolíte pro tisk Tichý režim (Quiet Mode), rychlost tisku se sníží. Chcete-li tisknout rychleji, netiskněte v režimu Tichý režim (Quiet Mode).

➔ [Snížení hlučnosti přístroje](#)

- **Kontrola 2: Není nastavena příliš vysoká kvalita tisku?**

Zvyšte nastavení rychlosti tisku v ovladači tiskárny. Nastavení upřednostňující rychlost tiskne rychleji.

1. Otevřete okno nastavení ovladače tiskárny.

➔ [Otevření okna nastavení ovladače tiskárny](#)



Klepněte sem: [Ovladač tiskárny](#)

* Než klepnutím na tento odkaz otevřete dialogové okno nastavení ovladače tiskárny, ukončete spuštěný aplikační software.

2. Na kartě Hlavní (Main) vyberte v nastavení Kvalita tisku (Print Quality) položku Rychlý (Fast).

V závislosti na typu média nemusí být možnost Rychlý (Fast) dostupná.

Poznámka

- Nastavení upřednostňující rychlost může vést ke snížené kvalitě tisku.
- V závislosti na vašem systémovém prostředí nemusí dojít po výše uvedených opatřeních k nápadnému zrychlení tisku.

[Začátek stránky](#) ↑

Průvodce pro pokročilé uživatele

Průvodce pro pokročilé uživatele > Řešení potíží > Držák kazety FINE se nepohybuje do polohy pro výměnu

U325

Držák kazety FINE se nepohybuje do polohy pro výměnu

- **Kontrola 1: Je zhasnutá kontrolka NAPÁJENÍ (POWER) ?**

Zkontrolujte, zda kontrolka **NAPÁJENÍ (POWER)** svítí zeleně.

Držák kazety FINE se nepřesune, dokud není zapnuto napájení. Pokud kontrolka **NAPÁJENÍ (POWER)** nesvítí, zavřete skener (kryt) a zapněte přístroj.

Dokud kontrolka **NAPÁJENÍ (POWER)** bliká zeleně, probíhá inicializace přístroje. Počkejte, až kontrolka **NAPÁJENÍ (POWER)** přestane blikat a bude svítit zeleně, a pak znovu otevřete skener (kryt).

- **Kontrola 2: Je na displeji LED zobrazen kód chyby?**

Zavřete skener (kryt), zkontrolujte zobrazený kód chyby, proveďte příslušnou akci k odstranění chyby a znovu skener (kryt) otevřete. Podrobnosti o řešení této chyby viz část [Na displeji LED je zobrazen kód chyby](#).

- **Kontrola 3: Byl skener (kryt přístroje) ponechán otevřený déle než 10 minut?**

Pokud ponecháte skener (kryt) otevřený déle než 10 minut, držák kazety FINE se přesune doprava, aby nedošlo k vyschnutí inkoustu. Zavřete a znovu otevřete skener (kryt), aby se držák kazety FINE vrátil do polohy pro výměnu.

- **Kontrola 4: Tiskl přístroj nepřetržitě po dlouhou dobu?**

Zavřete skener (kryt), chvíli počkejte a zase jej otevřete.

Pokud přístroj dlouho nepřetržitě tiskne, může se stát, že se držák kazety FINE nemůže přesunout do polohy pro výměnu, protože se přehřála tisková hlava.

Poznámka

- Otevřením skeneru (krytu) během tisku se držák kazety FINE přesune vpravo. Zavřete skener (kryt) a po dokončení tisku jej znovu otevřete.

[Začátek stránky](#) ↑

Průvodce pro pokročilé uživatele

Průvodce pro pokročilé uživatele > Řešení potíží > Nesprávné podávání papíru

U326

Nesprávné podávání papíru

- **Kontrola 1: Při vkládání papíru do tiskárny dodržujte tyto pokyny.**

- Před vložením dvou nebo více listů papíru papíry srovnejte.



- Před vložením dvou nebo více listů papíru vyrovnejte jejich hrany.
- Při vkládání dvou nebo více listů papíru se ujistěte, že stoh papíru nepřekračuje omezení pro vkládání papíru.
Při této maximální kapacitě však někdy správné podávání papíru není možné, a to v závislosti na typu papíru a provozních podmínkách (při nízké nebo vysoké teplotě a vlhkosti). V takových případech snižte počet listů papíru na méně než polovinu limitu pro vkládání papíru.
- Papír vkládejte vždy orientovaný na výšku, bez ohledu na orientaci tisku.
- Při vkládání papíru do zadní přihrádky papír vkládejte tiskovou stranou NAHORU a vodítka papíru posuňte tak, aby se dotýkala papíru po obou stranách.

➔ Vkládání papíru a originálů

- **Kontrola 2: Zkontrolujte, zda papír, na který tisknete, není příliš silný nebo zkroucený.**

➔ Vkládání papíru a originálů

- **Kontrola 3: Při vkládání obálek do tiskárny dodržujte tyto pokyny.**

Při tisku na obálky se informujte v tématu [Vkládání papíru a originálů](#) a obálky před tiskem připravte. Jakmile máte obálky připravené, vložte je orientované na výšku. Obálky vložené na šířku se nezavedou správně.

- **Kontrola 4: Zkontrolujte, zda v zadní přihrádce nejsou žádné cizí předměty.**



Pokud se v zadní přihrádce roztrhne papír, vyjměte jej postupem uvedeným v části [Uváznutí papíru](#).

Pokud jsou v zadní přihrádce nějaké cizí předměty, vypněte přístroj, odpojte zdroj napájení a až poté předmět vyjměte.

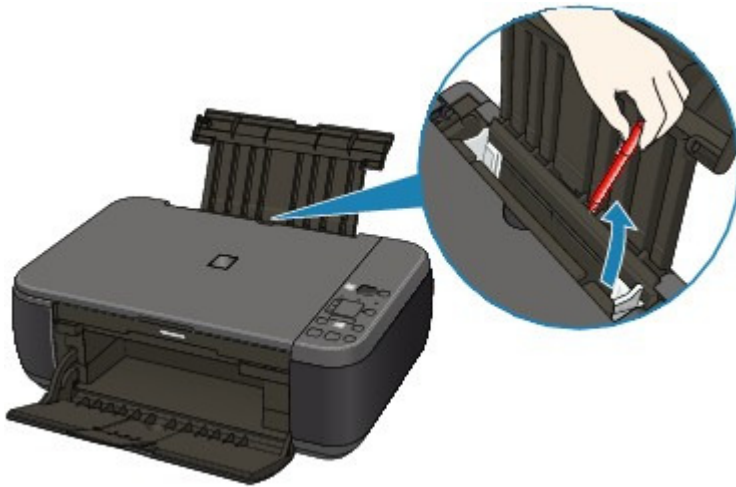

- **Kontrola 5: Vyčistěte váleček podavače papíru.**

➔ Běžná údržba



Poznámka

- Čištěním se váleček opotřebovává, proto je provádějte pouze v případě nutnosti.

[Začátek stránky ↑](#)

Průvodce pro pokročilé uživatele

Průvodce pro pokročilé uživatele > Řešení potíží > Uváznutí papíru

U328

Uváznutí papíru

Poznámka

- Pokud potřebujete vypnout zařízení, abyste odstranili uváznutý papír během tisku, stisknutím tlačítka **Zastavit/Reset (Stop/Reset)** zrušte před vypnutím zařízení tiskovou úlohu.
-

- ➔ Papír uvázl ve výstupním otvoru pro papír nebo v zadní přihrádce
- ➔ V ostatních případech

[Začátek stránky](#) ↑

Průvodce pro pokročilé uživatele

Průvodce pro pokročilé uživatele > Řešení potíží > Uvíznutí papíru > Papír uvízl ve výstupním otvoru pro papír nebo v zadní přihrádce

U349

Papír uvízl ve výstupním otvoru pro papír nebo v zadní přihrádce

Papír odstraňte následujícím způsobem.

1. Pomalu vytáhněte papír ven, buď ze zadní přihrádky, nebo z výstupního otvoru pro papír, podle toho, který způsob je jednodušší.



Poznámka

- Pokud se papír roztrhne a kousek zůstane v přístroji, vypněte přístroj, otevřete skener (kryt přístroje) a papír vyjměte. Nedotýkejte se součástí v přístroji. Po vyjmutí veškerého papíru zavřete skener (kryt přístroje) a přístroj znovu zapněte.
- Pokud papír nelze vytáhnout, vypněte přístroj a opět ho zapněte. Papír bude vysunut automaticky.

2. Vložte znovu papír a na přístroji stiskněte tlačítko **Zastavit/Reset (Stop/Reset)**.

Pokud dojde v kroku 1 k vypnutí přístroje, budou všechny tiskové úlohy ve frontě zrušeny. Podle potřeby opakujte tisk.

Poznámka

- Při vkládání papíru se ujistěte, že používáte papír vhodný pro tisk a vkládáte ho správně.
➔ [Vkládání papíru a originálů](#)
- Doporučujeme používat k tisku dokumentů s fotografiemi nebo grafikou jiný papír než formát A5, protože výtisk se může kroutit a na výstupu může uvíznout.

Pokud papír nedokážete vyjmout, papír se uvnitř přístroje trhá, nebo pokud tiskárna hlásí chybu i po vyjmutí papíru, obraťte se na servisní středisko.

[Začátek stránky](#) ↑

Průvodce pro pokročilé uživatele

Průvodce pro pokročilé uživatele > Řešení potíží > Uvznutí papíru > V ostatních případech

U353

V ostatních případech

Proveďte následující kontroly:

- **Kontrola 1: Nenachází se v okolí výstupního otvoru pro papír cizí předměty?**
- **Kontrola 2: Nejsou v zadní přihrádce cizí předměty?**



Pokud jsou v zadní přihrádce nějaké cizí předměty, vypněte přístroj, odpojte zdroj napájení a až poté předmět vyjměte.

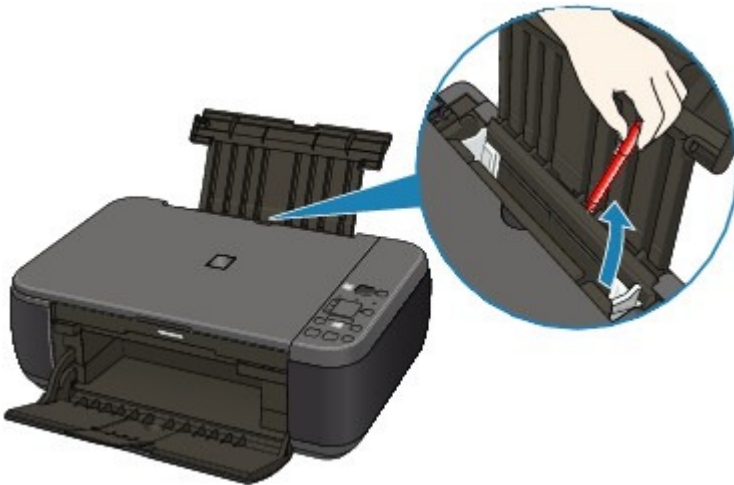

- **Kontrola 3: Není papír zkroucený?**

➔ Kontrola 3: Zkroucený papír vyrovnejte a poté ho vložte.

Průvodce pro pokročilé uživatele

Průvodce pro pokročilé uživatele > Řešení potíží > Na obrazovce počítače se objeví hlášení

U331

Na obrazovce počítače se objeví hlášení

➔ Zobrazí se zpráva Číslo chyby: B200 Došlo k chybě tiskárny. Vypněte tiskárnu a odpojte napájecí kabel tiskárny z elektrické zásuvky. Poté se obraťte na servisní středisko. (Error Number: B200 A printer error has occurred. Turn the printer off and unplug the power cord of the printer from the power supply. Then contact the service center.)

➔ Zobrazí se zpráva Číslo chyby: **** Došlo k chybě tiskárny. Vypněte a znovu zapněte tiskárnu. Pokud tímto postupem chybu neodstraníte, naleznete další podobnosti v uživatelské příručce. (Error Number: **** A printer error has occurred. Turn the printer off and then on again. If this doesn't clear the error, see the user's guide for more detail.)

➔ Zobrazení chyby v důsledku odpojení napájecího kabelu

➔ Chyba zápisu/Chyba výstupu/Chyba komunikace

➔ Další chybové zprávy

➔ Zobrazí se obrazovka programu Inkjet Printer/Scanner/Fax Extended Survey Program

Zobrazí se zpráva Číslo chyby: B200 Došlo k chybě tiskárny. Vypněte tiskárnu a odpojte napájecí kabel tiskárny z elektrické zásuvky. Poté se obraťte na servisní středisko. (Error Number: B200 A printer error has occurred. Turn the printer off and unplug the power cord of the printer from the power supply. Then contact the service center.)

Přístroj vypněte a odpojte napájecí kabel od elektrické sítě.

Obráťte se na servisní středisko.

Zobrazí se zpráva Číslo chyby: ** Došlo k chybě tiskárny. Vypněte a znovu zapněte tiskárnu. Pokud tímto postupem chybu neodstraníte, naleznete další podobnosti v uživatelské příručce. (Error Number: **** A printer error has occurred. Turn the printer off and then on again. If this doesn't clear the error, see the user's guide for more detail.)**

„****“ se zobrazí jako řada alfanumerických znaků a závisí na typu chyby, k níž došlo.

- **5100**

Zkontrolujte, zda není zablokován pohyb držáku kazety FINE.

Zrušte tisk z počítače a vypněte přístroj. Poté odstraňte uvíznutý papír nebo ochranný materiál, který brání držáku kazety FINE v pohybu, a znovu přístroj zapněte.

Důležité

- Nedotýkejte se součástí v přístroji. V opačném případě nemusí přístroj správně tisknout.
- Pokud problém přetrvává, obraťte se na servisní středisko.

- **Zobrazí se čtyřmístný alfanumerický kód a zpráva „Došlo k chybě tiskárny“.**

Přístroj vypněte a odpojte napájecí kabel od elektrické sítě.

Připojte znovu přístroj a zapněte jej.

Pokud problém přetrvává, obraťte se na servisní středisko.

Zobrazení chyby v důsledku odpojení napájecího kabelu

Pravděpodobně došlo k odpojení napájecího kabelu, když bylo zařízení ještě zapnuté.

Přečtěte si chybovou zprávu zobrazenou v počítači a klepněte na tlačítko OK.

Přístroj začne tisknout.

Popis odpojení napájecího kabelu naleznete v části [Upozornění k odpojení napájecího kabelu](#) .

Chyba zápisu/Chyba výstupu/Chyba komunikace

- **Kontrola 1: Pokud kontrolka NAPÁJENÍ (POWER) nesvítí, ujistěte se, že je napájecí kabel zapojen, a poté přístroj znovu zapněte.**

Dokud kontrolka **NAPÁJENÍ (POWER)** bliká zeleně, probíhá inicializace přístroje. Počkejte, až kontrolka **NAPÁJENÍ (POWER)** přestane blikat a bude svítit zeleně.

- **Kontrola 2: Zkontrolujte, že port tiskárny je správně nakonfigurován v ovladači tiskárny.**

* Značka **XXX** v následujících pokynech značí název vašeho zařízení.

1. Přihlaste se k uživatelskému účtu s oprávněním správce.

2. V nabídce Start klepněte na položku Zařízení a tiskárny (Devices and Printers).

V systému Windows Vista postupně klepněte na položky Start > Ovládací panely (Control Panel) > Hardware a zvuk (Hardware and Sound) > Tiskárny (Printers).

V systému Windows XP postupně klepněte na položky Start > Ovládací panely (Control Panel) > Tiskárny a jiný hardware (Printers and Other Hardware) > Tiskárny a faxy (Printers and Faxes).

3. Pravým tlačítkem klepněte na ikonu Canon XXX Printer a vyberte položku Vlastnosti tiskárny (Printer properties).

V systémech Windows Vista a Windows XP klepněte pravým tlačítkem na ikonu Canon XXX Printer a vyberte položku Vlastnosti (Properties).

4. Klepněte na kartu Porty (Ports) a zkontrolujte nastavení portu.

Ujistěte se, že je v nastavení Tiskne do následujících portů (Print to the following port(s)) vybrán port s názvem USBnnn (kde n je číslo) a že sloupec Tiskárna (Printer) obsahuje položku Canon XXX Printer.

- Je-li nastavení nesprávné:
Přeinstalujte ovladače MP Drivers.
- Tisk se nespustí, ani když je vybrán port s názvem USBnnn:
Z panelu úloh spusťte aplikaci Canon My Printer a vyberte možnost Diagnostikovat a opravit tiskárnu (Diagnose and Repair Printer). Podle pokynů na obrazovce nastavte správný port tiskárny a vyberte položku Canon XXX Printer.
Pokud problém přetrvává, přeinstalujte ovladače MP Drivers.

- **Kontrola 3: Ujistěte se, že kabel USB je pevně zapojen do přístroje a počítače.**

Je-li zařízení připojeno k počítači kabelem USB, zkontrolujte následující podmínky:

- Pokud používáte převáděcí zařízení, např. rozbočovač USB, odpojte jej, připojte přístroj přímo k počítači a tisk opakujte. Pokud se tisk spustí normálně, spočívá problém v převáděcím zařízení. Podrobné informace o převáděcím zařízení získáte u jeho prodejce.
- Mohlo také dojít k potížím s kabelem USB. Vyměňte kabel USB a opakujte tisk.

- **Kontrola 4: Zkontrolujte, zda jsou ovladače MP Drivers nainstalovány správně.**

Odinstalujte ovladač tiskárny podle postupu popsaného v části [Odstranění nepotřebných ovladačů MP Drivers](#), vložte do jednotky v počítači *instalační disk CD-ROM (Setup CD-ROM)* a ovladače opět nainstalujte vybráním položek Uživatelská instalace (Custom Install) a ovladače MP Drivers.

- **Kontrola 5: Zkontrolujte stav zařízení v počítači.**

Podle níže uvedených pokynů zkontrolujte stav zařízení.

1. Klepněte postupně na položky Ovládací panely (Control Panel), Hardware a zvuk (Hardware and Sound) a Správce zařízení (Device Manager).

Pokud se zobrazí obrazovka Řízení uživatelských účtů (User Account Control), postupujte podle pokynů na obrazovce.

V systému Windows XP klepněte postupně na položky Ovládací panely (Control Panel), Výkon a údržba (Performance and Maintenance), Systém (System) a potom vyberte položku Správce zařízení (Device Manager) na kartě Hardware.

2. Poklepejte na možnost Řadiče sběrnice USB (Universal Serial Bus controllers) a potom na položku Podpora tisku přes sběrnici USB (USB Printing Support).

Pokud se možnost Podpora tisku přes sběrnici USB (USB Printing Support) nezobrazuje, zkontrolujte, zda je přístroj připojen k počítači.

➔ **Kontrola 3:** Ujistěte se, že kabel USB je pevně zapojen do přístroje a počítače.

3. Klepněte na kartu Obecné (General) a ujistěte se, že u zařízení není signalizován žádný problém.

Zobrazí-li se chyba zařízení, její řešení najdete v nápovědě k systému Windows.

Další chybové zprávy

- **Kontrola: Pokud se mimo okno monitoru stavu tiskárny zobrazí chybová zpráva, zkontrolujte následující:**

- Zařazování neproběhlo úspěšně z důvodu nedostatku místa na disku ("Could not spool successfully due to insufficient disk space")
Odstraňte nepotřebné soubory, abyste uvolnili místo na disku.
- Zařazování neproběhlo úspěšně z důvodu nedostatku paměti ("Could not spool successfully due to insufficient memory")
Ukončete ostatní spuštěné aplikace, abyste uvolnili paměť.
Pokud stále nelze tisknout, restartujte počítač a tisk opakujte.
- Nebyl nalezen ovladač tiskárny ("Printer driver could not be found")
Odinstalujte ovladače MP Drivers podle postupu popsáno v části [Odstranění nepotřebných ovladačů MP Drivers](#) a pak je znovu nainstalujte.
- Nebylo možné vytisknout název aplikace - název souboru ("Could not print Application name - File name")
Opakujte tisk po skončení aktuální úlohy.

Zobrazí se obrazovka programu Inkjet Printer/Scanner/Fax Extended Survey Program

Pokud nainstalujete program Inkjet Printer/Scanner/Fax Extended Survey Program, po jednom, třech a šesti měsících od instalace se zobrazí obrazovka s žádostí o povolení odeslání informací o používání tiskárny. Poté se bude zobrazovat každých šest měsíců po dobu přibližně čtyř let.

Přečtěte si pokyny na obrazovce a postupujte podle níže uvedených kroků.

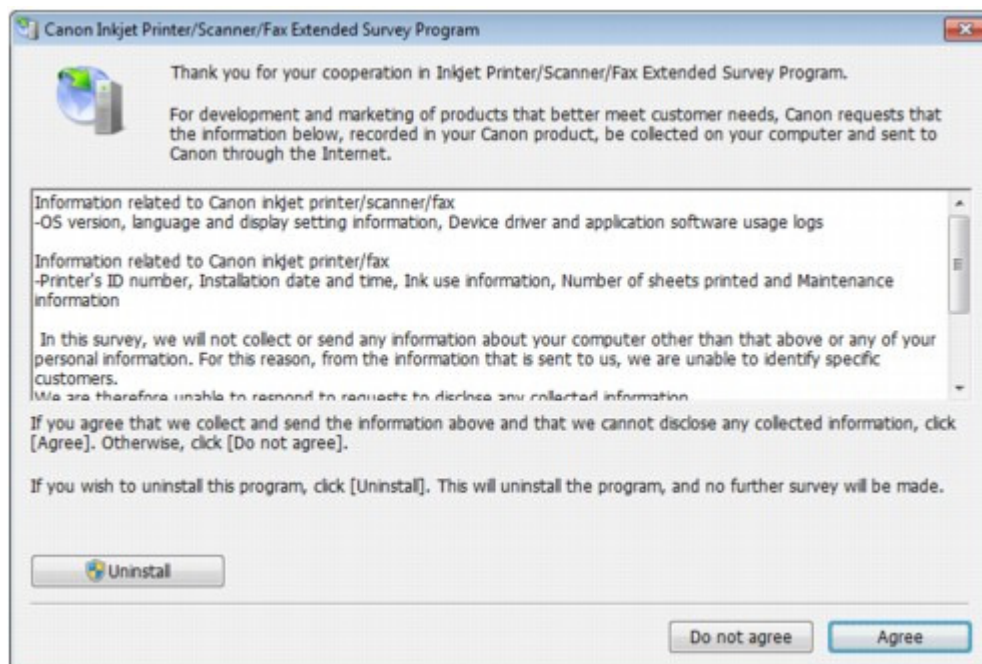

- **Pokud souhlasíte s účastí v průzkumu:**

Klepněte na tlačítko Souhlasím (Agree) a postupujte podle pokynů na obrazovce. Informace o používání tiskárny budou zaslány prostřednictvím Internetu. Pokud jste postupovali podle pokynů na obrazovce, budou informace počínaje druhým odesláním odesílány automaticky a obrazovka s potvrzením se již nezobrazí.

Poznámka

- Při odesílání informací se může zobrazit obrazovka s upozorněním, například obrazovka týkající se zabezpečení Internetu. V takovém případě zkontrolujte, zda název programu je IJPLMUI.exe, a poté tuto akci povolte.
- Pokud zrušíte zaškrtnutí možnosti Od příště odesílat automaticky (Send automatically from the next time), nebudou informace počínaje od druhého odesílání zasílány automaticky a při příštím průzkumu se opět zobrazí obrazovka s potvrzením. Postup automatického odeslání informací je popsán v části [Změna nastavení obrazovky s potvrzením](#).

- **Pokud s účastí v průzkumu nesouhlasíte:**

Klepněte na tlačítko Nesouhlasím (Do not agree). Obrazovka s potvrzením se zavře a průzkum bude pro tentokrát ukončen. Obrazovka s potvrzením se znovu zobrazí za dva měsíce.

- **Odinstalace programu Inkjet Printer/Scanner/Fax Extended Survey Program:**

Chcete-li odinstalovat program Inkjet Printer/Scanner/Fax Extended Survey Program, klepněte na tlačítko Odinstalovat (Uninstall) a poté postupujte podle pokynů na obrazovce.

- **Změna nastavení obrazovky s potvrzením:**

1. V nabídce Start vyberte níže uvedené položky.

- V systému Windows 7 nebo Windows Vista vyberte postupně položky Start > Ovládací panely (Control Panel) > Odinstalovat program (Uninstall a program).
- V systému Windows XP vyberte postupně položky Start > Ovládací panely (Control Panel) > Přidat nebo odebrat programy (Add or Remove Programs).

Poznámka

- V systémech Windows 7 a Windows Vista se při instalaci, odinstalaci nebo spouštění softwaru může zobrazit dialogové okno s potvrzením či upozorněním.
Toto dialogové okno se zobrazí, pokud jsou k provedení příslušného úkolu požadována oprávnění správce.
Pokud jste přihlášení k účtu správce, postupujte podle pokynů na obrazovce.

2. Vyberte položku Canon Inkjet Printer/Scanner/Fax Extended Survey Program.

3. Vyberte položku Změnit (Change).

Pokud při postupu podle pokynů na obrazovce vyberete položku Ano (Yes), zobrazí se při příštím průzkumu obrazovka s potvrzením.

Pokud vyberete položku Ne (No), budou informace odesílány automaticky.

Poznámka

- Pokud vyberete možnost Odinstalovat (Uninstall) (nebo Odebrat (Remove)), bude program Canon Inkjet Printer/Scanner/Fax Extended Survey Program odinstalován. Postupujte podle pokynů na obrazovce.

Průvodce pro pokročilé uživatele

Průvodce pro pokročilé uživatele > Řešení potíží > Pro uživatele systému Windows

U333

Pro uživatele systému Windows

Monitor stavu tiskárny není zobrazen

- **Kontrola: Není vypnutý monitor stavu tiskárny?**

Ujistěte se, že v nabídce Možnosti (Option) monitoru stavu tiskárny je povolena možnost Povolit monitor stavu (Enable Status Monitor).

1. Otevřete okno nastavení ovladače tiskárny.

➔ Otevření okna nastavení ovladače tiskárny

2. Na kartě Údržba (Maintenance) klepněte na položku Zobrazit stav tiskárny (View Printer Status).

3. V nabídce Možnosti (Option) vyberte možnost Povolit monitor stavu (Enable Status Monitor), pokud tato možnost není vybrána.

- **Postup v systému Windows 7 nebo Windows Vista:**

Spuštění programu MP Navigator EX po každém stisknutí tlačítka SKENOVAT (SCAN) na přístroji

- **Kontrola: Určete reakci po stisknutí tlačítka SKENOVAT (SCAN) na přístroji.**

Postupujte podle pokynů níže a určete reakci vašeho počítače.

- **Postup v systému Windows 7:**

1. Přihlaste se k uživatelskému účtu s oprávněním správce.

2. V nabídce Start klepněte na položku Zařízení a tiskárny (Devices and Printers).

3. Klepněte pravým tlačítkem na ikonu Canon XXX Printer (kde „XXX“ je název zařízení) a vyberte příkaz Vlastnosti skenování (Scan properties).

Pokud se zobrazí obrazovka Řízení uživatelských účtů (User Account Control), klepněte na tlačítko Ano (Yes).

4. Na obrazovce Vlastnosti zařízení WIA Canon XXX ser (WIA Canon XXX ser Properties) klepněte na kartu Události (Events).

5. Jako Akce (Actions), vyberte možnost Spustit tento program (Start this program) a poté vyberte z rozevírací nabídky program MP Navigator EX Ver4.0.

V rozevírací nabídce Vybrat událost (Select an event) vyberte možnost MP Navigator EX Ver4.0. Tím bude nastaveno spuštění tohoto programu při každé události.

Pokud již program MP Navigator EX Ver4.0 byl vybrán pro každou událost, klepněte na tlačítko Storno (Cancel).

6. Klepněte na tlačítko OK.

- **Pokud používáte systém Windows Vista:**

- 1. Přihlaste se k uživatelskému účtu s oprávněním správce.**
- 2. V nabídce Start vyberte položky Ovládací panely (Control Panel) > Hardware a zvuk (Hardware and Sound) > Skenery a fotoaparáty (Scanners and Cameras).**
- 3. Vyberte možnost Zařízení WIA Canon XXX ser (WIA Canon XXX ser) (kde „XXX“ představuje název přístroje) a poté klikněte na tlačítko Properties.**

Pokud se zobrazí obrazovka Řízení uživatelských účtů (User Account Control), klepněte na tlačítko Pokračovat (Continue).
- 4. Na obrazovce Vlastnosti zařízení WIA Canon XXX ser (WIA Canon XXX ser Properties) klepněte na kartu Události (Events).**
- 5. Jako Akce (Actions), vyberte možnost Spustit tento program (Start this program) a poté vyberte z rozevírací nabídky program MP Navigator EX Ver4.0.**

V rozevírací nabídce Vybrat událost (Select an event) vyberte možnost MP Navigator EX Ver4.0. Tím bude nastaveno spuštění tohoto programu při každé události. Pokud již program MP Navigator EX Ver4.0 byl vybrán pro každou událost, klepněte na tlačítko Storno (Cancel).
- 6. Klepněte na tlačítko OK.**

[Začátek stránky](#) ↑

Průvodce pro pokročilé uživatele

Průvodce pro pokročilé uživatele > Řešení potíží > Potíže se skenováním

S901

Potíže se skenováním

- ➔ Skener nefunguje
- ➔ Program ScanGear (ovladač skeneru) se nespustí
- ➔ Obrazovka programu ScanGear (ovladač skeneru) se neobjeví a zobrazí se chybová zpráva
- ➔ Kvalita skenování (obrazu zobrazeného na monitoru) je špatná
- ➔ Naskenovaný obraz je obklopen bílými oblastmi
- ➔ Není možné skenování více dokumentů najednou
- ➔ V režimu automatického skenování nelze skenovat správně
- ➔ Pomalá rychlost skenování
- ➔ Zobrazí se zpráva „Nedostatek paměti.“
- ➔ Během skenování přestane počítač fungovat
- ➔ Po provedení upgrade systému Windows skener nefunguje

[Začátek stránky ↕](#)

Průvodce pro pokročilé uživatele

[Průvodce pro pokročilé uživatele](#) > [Řešení potíží](#) > [Potíže se skenováním](#) > [Skener nefunguje](#)

S902

Skener nefunguje

Kontrola 1. Zkontrolujte, zda je zařízení zapnuté.

Kontrola 2. Připojte kabel USB k jinému portu USB v počítači.

Kontrola 3. Je-li kabel USB připojený k rozbočovači USB, odpojte jej a připojte přímo k portu USB v počítači.

Kontrola 4. Restartujte počítač.

[Začátek stránky](#)↑

Průvodce pro pokročilé uživatele

Průvodce pro pokročilé uživatele > Řešení potíží > Potíže se skenováním > Program ScanGear (ovladač skeneru) se nespustí

S903

Program ScanGear (ovladač skeneru) se nespustí

Kontrola 1. Zkontrolujte, zda jsou nainstalovány ovladače MP Drivers.

Nejsou-li ovladače nainstalovány, vložte *instalační disk CD-ROM (Setup CD-ROM)* do diskové jednotky v počítači a potom vyberte možnost Uživatelská instalace (Custom Install) a nainstalujte ovladače MP Drivers.

Kontrola 2. V nabídce Soubor (File) aplikace vyberte příkaz Vybrat zdroj (Select Source) a vyberte příslušné zařízení.

Důležité

- Nevybírejte název modelu obsahující text WIA.

Poznámka

- Konkrétní operace se může lišit v závislosti na aplikaci.

Kontrola 3. Proveďte spuštění pomocí aplikace podporující rozhraní TWAIN.

[Začátek stránky](#)[↕]

Průvodce pro pokročilé uživatele

Průvodce pro pokročilé uživatele > Řešení potíží > Potíže se skenováním > Obrazovka programu ScanGear (ovladač skeneru) se neobjeví a zobrazí se chybová zpráva

S904

Obrazovka programu ScanGear (ovladač skeneru) se neobjeví a zobrazí se chybová zpráva

Kontrola 1. Zkontrolujte, zda je zařízení zapnuté.

Kontrola 2. Vypněte zařízení, odpojte a připojte kabel USB a potom odpojte a připojte napájecí kabel.

Kontrola 3. Připojte kabel USB k jinému portu USB v počítači.

Kontrola 4. Je-li kabel USB připojený k rozbočovači USB, odpojte jej a připojte přímo k portu USB v počítači.

Kontrola 5. Zkontrolujte, zda jsou nainstalovány ovladače MP Drivers.

Nejsou-li ovladače nainstalovány, vložte *instalační disk CD-ROM (Setup CD-ROM)* do diskové jednotky v počítači a potom vyberte možnost Uživatelská instalace (Custom Install) a nainstalujte ovladače MP Drivers.

Kontrola 6. V nabídce Soubor (File) aplikace vyberte příkaz Vybrat zdroj (Select Source) a vyberte příslušné zařízení.

Poznámka

- Konkrétní operace se může lišit v závislosti na aplikaci.

Kontrola 7. Ujistěte se, že aplikace podporuje rozhraní TWAIN.

Program ScanGear (ovladač skeneru) nelze spouštět z aplikací, které nepodporují rozhraní TWAIN.

Kontrola 8. Je-li program ScanGear spuštěn v jiné aplikaci, ukončete jej.

[Začátek stránky](#) ↕

Průvodce pro pokročilé uživatele

Průvodce pro pokročilé uživatele > Řešení potíží > Potíže se skenováním > Kvalita skenování (obrazu zobrazeného na monitoru) je špatná

S905

Kvalita skenování (obrazu zobrazeného na monitoru) je špatná

Kontrola 1. Zvyšte rozlišení skenování.

➔ Rozlišení

Kontrola 2. Nastavte měřítko na 100 %.

Některé aplikace nezobrazují obrazy jasně v případě, že je obraz příliš malý.

Kontrola 3. Objeví-li se efekt moaré (proužky), proveďte následující opatření a naskenujte obraz znovu.

- Na kartě Základní režim (Basic Mode) v programu ScanGear (ovladač skeneru) vyberte v nastavení Vybrat zdroj (Select Source) hodnotu Časopis (barevný) (Magazine(Color)).
➔ Karta Základní režim (Basic Mode)
- Na kartě Rozšíř. režim (Advanced Mode) v programu ScanGear nastavte v části Nastavení obrazu (Image Settings) možnost Funkce Descreen (Descreen) na hodnotu ZAPNUTO (ON).
➔ Nastavení obrazu (Image Settings)



Poznámka

- Pokud se efekt moaré objeví při skenování fotografie vytisknuté digitálním tiskem, proveďte výše uvedená opatření a opakujte skenování.
- Používáte-li program MP Navigator EX, nastavte možnost Typ dokumentu (Document Type) na hodnotu Časopis (barevný) (Magazine(Color)) nebo v dialogovém okně Nastavení skenování (Scan Settings) povolte možnost Funkce Descreen (Descreen) a opakujte skenování.
➔ Dialogové okno Nastavení skenování (Scan Settings) (Foto/dokumenty)

Kontrola 4. Zkontrolujte hloubku barev monitoru.

• Windows 7:

V nabídce Start vyberte položky Ovládací panely (Control Panel) > Vzhled a přizpůsobení (Appearance and Personalization) > Upravit rozlišení obrazovky (Adjust screen resolution) > Upřesnit nastavení (Advanced settings).

Na kartě Monitor v zobrazeném dialogovém okně nastavte možnost Barvy (Colors) na hodnotu High Color (16 bitů) (High Color (16 bit)) nebo True Color (32 bitů) (True Color (32 bit)).

• Windows Vista:

V nabídce Start vyberte položky Ovládací panely (Control Panel) > Vzhled a přizpůsobení (Appearance and Personalization) > Upravit rozlišení obrazovky (Adjust screen resolution). Otevře se dialogové okno Nastavení zobrazení (Display Settings). Nastavte hloubku barev na hodnotu Střední (16 bitů) (Medium (16 bit)) nebo Nejvyšší (32 bitů) (Highest (32 bit)).

• Windows XP:

V nabídce Start vyberte postupně položky Ovládací panely (Control Panel) > Zobrazení (Display). Otevře se dialogové okno Zobrazení - vlastnosti (Display Properties). Na kartě Nastavení (Settings) nastavte pole Kvalita barev (Color quality) na hodnotu Střední (16 bitů) (Medium (16 bit)) nebo Nejvyšší (32 bitů) (Highest (32 bit)).

Kontrola 5. Očistěte snímací desku a kryt dokumentů.

➔ Čištění skla skeneru a krytu dokumentů

Kontrola 6: Je-li dokument ve špatném stavu (špinavý, vybledlý atd.), použijte funkce Zeslabit prach a škrábance (Reduce Dust and Scratches),

Oprava vyblednutí (Fading Correction), Oprava zrnitosti (Grain Correction) a další v části Nastavení obrazu (Image Settings) na kartě Rozšíř. režim (Advanced Mode) v programu ScanGear.

➡ [Nastavení obrazu \(Image Settings\)](#)

Kontrola 7. Je-li barevný tón obrazů odlišný od původního dokumentu, proveďte následující opatření a opakujte skenování.

- Na kartě Rozšíř. režim (Advanced Mode) v programu ScanGear nastavte u položky Nastavení obrazu (Image Adjustment) v části Nastavení obrazu (Image Settings) možnost Žádné (None).

➡ [Nastavení obrazu \(Image Settings\)](#)

- Na kartě Nastavení barev (Color Settings) v dialogovém okně Předvolby (Preferences) programu ScanGear nastavte funkci Soulad barev (Color Matching).

➡ [Karta Nastavení barev \(Color Settings\)](#)

[Začátek stránky](#) ↕

Průvodce pro pokročilé uživatele

Průvodce pro pokročilé uživatele > Řešení potíží > Potíže se skenováním > Naskenovaný obraz je obklopen bílými oblastmi

S906

Naskenovaný obraz je obklopen bílými oblastmi

Kontrola. Určete oblast skenování.

Klepnutím na tlačítko  (Automatické oříznutí) v zobrazení celého obrazu v programu ScanGear (ovladač skeneru) automaticky zobrazíte rámeček pro oříznutí (oblast skenování) v závislosti na velikosti dokumentu.

Oblast skenování lze zadat také ručně v zobrazení miniatur nebo tehdy, když jsou podél dokumentu (například na fotografiích) bílé okraje nebo chcete-li vytvořit vlastní rámce pro oříznutí.

➔ [Úpravy rámce pro oříznutí](#)

[Začátek stránky](#) ↕

Průvodce pro pokročilé uživatele

Průvodce pro pokročilé uživatele > Řešení potíží > Potíže se skenováním > Není možné skenování více dokumentů najednou

S907

Není možné skenování více dokumentů najednou

Kontrola 1. Zkontrolujte, zda jsou dokumenty na desce skeneru správně umístěné.

➔ Umístění dokumentů

Kontrola 2. Naskenujte každou položku jednotlivě.

Některé aplikace nepodporují skenování většího počtu obrazů.

[Začátek stránky](#) ↕

Průvodce pro pokročilé uživatele

Průvodce pro pokročilé uživatele > Řešení potíží > Potíže se skenováním > V režimu automatického skenování nelze skenovat správně

S916

V režimu automatického skenování nelze skenovat správně

Kontrola 1. Zkontrolujte, zda jsou dokumenty na desce skeneru správně umístěné.

➔ Umístění dokumentů

Kontrola 2. Je možné, že není podporované skenování většího počtu obrazů.

Některé aplikace nepodporují skenování většího počtu obrazů. V takovém případě naskenujte položky jednotlivě.

[Začátek stránky](#) ↕

Průvodce pro pokročilé uživatele

Průvodce pro pokročilé uživatele > Řešení potíží > Potíže se skenováním > Pomalá rychlost skenování

S908

Pomalá rychlost skenování

Kontrola 1. Chcete-li zobrazit obraz na monitoru, nastavte výstupní rozlišení na hodnotu přibližně 150 dpi. Chcete-li obraz tisknout, nastavte hodnotu přibližně 300 dpi.

➔ Rozlišení

Kontrola 2. Nastavte funkce Oprava vyblednutí (Fading Correction), Oprava zrnitosti (Grain Correction) a další na hodnotu Žádné (None).

➔ Nastavení obrazu (Image Settings)

Kontrola 3. V programu MP Navigator EX zrušte zaškrtnutí políčka Opravit zešikmení dokumentu (Correct slanted document) nebo Určit orientaci textových dokumentů a otočit obrazy (Detect the orientation of text documents and rotate images) a opakujte skenování.

➔ Dialogové okno Nastavení skenování (Scan Settings) (Foto/dokumenty)

➔ Dialogové okno Nastavení skenování (Scan Settings) (Obrazovka režimu rychlé volby)

[Začátek stránky](#) ↕

Průvodce pro pokročilé uživatele

Průvodce pro pokročilé uživatele > Řešení potíží > Potíže se skenováním > Zobrazí se zpráva „Nedostatek paměti.“

S909

Zobrazí se zpráva „Nedostatek paměti.“

Kontrola 1. Ukončete ostatní aplikace a opakujte postup.

Kontrola 2. Snižte rozlišení nebo výstupní velikost a opakujte skenování.

➔ Rozlišení

[Začátek stránky](#) ↕

Průvodce pro pokročilé uživatele

Průvodce pro pokročilé uživatele > Řešení potíží > Potíže se skenováním > Během skenování přestane počítač fungovat

S910

Během skenování přestane počítač fungovat

Kontrola 1. Restartujte počítač, snižte výstupní rozlišení v programu ScanGear (ovladač skeneru) a opakujte skenování.

Kontrola 2. Odstraňte nepotřebné soubory, čímž získáte dostatek místa na disku, a opakujte skenování.

V případě, že je obrázek příliš velký (například při skenování velkého dokumentu s vysokým rozlišením) a na pevném disku není dostatek místa pro jeho naskenování a uložení, může se zobrazit chybová zpráva.

Kontrola 3. V nastavení Umístění dočasných souborů (Location of Temporary Files) v programu MP Navigator EX zadejte složku na jednotce s dostatkem volného místa.

➡ Karta Obecné (General)

Kontrola 4. K portům USB může být připojeno více zařízení.

Odpojte ostatní zařízení.

[Začátek stránky](#) ↕

Průvodce pro pokročilé uživatele

Průvodce pro pokročilé uživatele > Řešení potíží > Potíže se skenováním > Po provedení upgrade systému Windows skener nefunguje

S911

Po provedení upgrade systému Windows skener nefunguje

Kontrola: Odpojte kabel USB a potom odinstalujte a znovu nainstalujte ovladače MP Drivers a program MP Navigator EX.

- **Krok 1: Odinstalujte ovladače MP Drivers.**

Podrobnosti naleznete v tématu „[Odstranění nepotřebných ovladačů MP Drivers](#)“.

- **Krok 2: Odinstalujte program MP Navigator EX.**

1. V nabídce Start klepněte postupně na položky Všechny programy (All Programs) > Canon Utilities > MP Navigator EX 4.0 > MP Navigator EX Uninstall.



Poznámka

- V systémech Windows 7 a Windows Vista se při instalaci, odinstalaci nebo spouštění softwaru může zobrazit dialogové okno s potvrzením či upozorněním. Toto dialogové okno se zobrazí, pokud jsou k provedení příslušného úkolu požadována oprávnění správce. Pokud jste přihlášení k účtu správce, postupujte podle pokynů na obrazovce.

2. Po zobrazení výzvy k potvrzení klepněte na tlačítko Ano (Yes).

3. Po dokončení odinstalace klepněte na tlačítko OK.

Program MP Navigator EX je odinstalován.

- **Krok 3: Znovu nainstalujte ovladače MP Drivers a program MP Navigator EX.**

Vložte *instalační disk CD (Setup CD-ROM)* do jednotky v počítači a poté vyberte možnost Uživatelská instalace (Custom Install) a znovu nainstalujte ovladače MP Drivers a program MP Navigator EX.

[Začátek stránky](#) ↕

Průvodce pro pokročilé uživatele

Průvodce pro pokročilé uživatele > Řešení potíží > Potíže se softwarem

S930

Potíže se softwarem

- ➡ Program pro e-maily, který chcete použít, se nezobrazuje na obrazovce pro výběr e-mailového programu
- ➡ Naskenovaný obraz se vytiskne zvětšený (zmenšený)
- ➡ Naskenovaný obraz je na monitoru počítače zvětšený (zmenšený)
- ➡ Naskenovaný obraz se neotevře

[Začátek stránky](#)↕

Průvodce pro pokročilé uživatele

[Průvodce pro pokročilé uživatele](#) > [Řešení potíží](#) > [Potíže se softwarem](#) > Program pro e-mail, který chcete použít, se nezobrazuje na obrazovce pro výběr e-mailového programu

S931

Program pro e-mail, který chcete použít, se nezobrazuje na obrazovce pro výběr e-mailového programu

Kontrola 1. Program MP Navigator EX nemusí daný e-mailový program podporovat.

Jsou podporovány následující e-mailové programy. (K e-mailové zprávě jsou automaticky připojovány obrazy.)

- Microsoft Outlook
- Windows Mail (Windows Vista)
- Outlook Express (Windows XP)

Kontrola 2. Pokud software pro elektronickou poštu nepracuje správně, zkontrolujte, zda je v programu povoleno rozhraní MAPI.

Postup povolení rozhraní MAPI je popsán v příručce e-mailového programu.

Kontrola 3. Používáte-li jiný program, který není uvedený na seznamu, po zobrazení výzvy k výběru programu vyberte možnost Žádná (připojit ručně) (None (Attach Manually)) a připojte naskenovaný obraz ručně.

[Začátek stránky](#)↕

Průvodce pro pokročilé uživatele

[Průvodce pro pokročilé uživatele](#) > [Řešení potíží](#) > [Potíže se softwarem](#) > [Naskenovaný obraz se vytiskne zvětšený \(zmenšený\)](#)

S932

Naskenovaný obraz se vytiskne zvětšený (zmenšený)

Kontrola. V aplikaci nastavte velikost tisku.

[Začátek stránky](#) ↕

Průvodce pro pokročilé uživatele

Průvodce pro pokročilé uživatele > Řešení potíží > Potíže se softwarem > Naskenovaný obraz je na monitoru počítače zvětšený (zmenšený)

S933

Naskenovaný obraz je na monitoru počítače zvětšený (zmenšený)

Kontrola 1. V aplikaci změňte nastavení zobrazení.

Podrobnosti naleznete v příručce k aplikaci. Máte-li další otázky, obraťte se na výrobce dané aplikace.



Poznámka

- Velikost obrazu nelze zmenšit v programu Malování. Chcete-li zmenšit velikost zobrazení, otevřete obrazy v některé aplikaci.
-

Kontrola 2. Změňte nastavení rozlišení v programu ScanGear (ovladač skeneru) a opakujte skenování.

Čím větší je rozlišení, tím větší bude výsledný obrázek.

➔ [Rozlišení](#)

[Začátek stránky](#) ↕

Průvodce pro pokročilé uživatele

[Průvodce pro pokročilé uživatele](#) > [Řešení potíží](#) > [Potíže se softwarem](#) > Naskenovaný obraz se neotevře

S934

Naskenovaný obraz se neotevře

Kontrola. Pokud není formát souboru v aplikaci podporovaný, naskenujte obraz znovu a uložte jej v rozšířeném formátu, například JPEG.

Podrobnosti naleznete v příručce k aplikaci. Máte-li další otázky, obraťte se na výrobce dané aplikace.

[Začátek stránky](#)↕

Průvodce pro pokročilé uživatele

Průvodce pro pokročilé uživatele > Řešení potíží > Potíže s programem MP Navigator EX

S940

Potíže s programem MP Navigator EX

- ➔ Nelze naskenovat správnou velikost
- ➔ Pozici nebo velikost obrazu nelze při skenování pomocí ovládacího panelu správně zjistit
- ➔ Dokument je umístěn správně, ale naskenovaný obraz je zešikmený
- ➔ Dokument je umístěn správně, ale naskenovaný obraz má změněnou orientaci

[Začátek stránky ↕](#)

Průvodce pro pokročilé uživatele

Průvodce pro pokročilé uživatele > Řešení potíží > Potíže s programem MP Navigator EX > Nelze naskenovat správnou velikost

S941

Nelze naskenovat správnou velikost

Kontrola 1. Zkontrolujte, zda jsou dokumenty na desce skeneru správně umístěné.

➔ Umístění dokumentů

Kontrola 2. Nastavte Velikost dokumentu (Document Size) na skutečnou velikost dokumentu a opakujte skenování.

Pokud nenajdete odpovídající velikost, naskenujte větší a potom obraz ořízněte.

Podrobnosti naleznete v části Panel nástrojů ( (Oříznutí)) v tématu „Okno Opravit/Vylepšit obrazy (Correct/Enhance Images)“.

[Začátek stránky](#) ↕

Průvodce pro pokročilé uživatele

Průvodce pro pokročilé uživatele > Řešení potíží > Potíže s programem MP Navigator EX > Pozici nebo velikost obrazu nelze při skenování pomocí ovládacího panelu správně zjistit

S942

Pozici nebo velikost obrazu nelze při skenování pomocí ovládacího panelu správně zjistit

Kontrola 1. Zkontrolujte, zda jsou dokumenty na desce skeneru správně umístěné.

➔ Umístění dokumentů

Kontrola 2. Zkontrolujte, zda nastavení odpovídají dokumentu.

Pokud nastavení Automatické skenování (Auto Scan) neumožňuje správné skenování, zadejte typ a velikost dokumentu.

➔ Skenování fotografií a dokumentů

[Začátek stránky](#) ↕

Průvodce pro pokročilé uživatele

Průvodce pro pokročilé uživatele > Řešení potíží > Potíže s programem MP Navigator EX > Dokument je umístěný správně, ale naskenovaný obraz je zešikmený

S943

Dokument je umístěný správně, ale naskenovaný obraz je zešikmený

Kontrola. V programu MP Navigator EX zrušte zaškrtnutí políčka Opravit zešikmení dokumentu (Correct slanted document) a opakujte skenování.

- ➔ Dialogové okno Nastavení skenování (Scan Settings) (Foto/dokumenty)
- ➔ Dialogové okno Nastavení skenování (Scan Settings) (Obrazovka režimu rychlé volby)

[Začátek stránky](#) ↕

Průvodce pro pokročilé uživatele

Průvodce pro pokročilé uživatele > Řešení potíží > Potíže s programem MP Navigator EX > Dokument je umístěný správně, ale naskenovaný obraz má změněnou orientaci

S944

Dokument je umístěný správně, ale naskenovaný obraz má změněnou orientaci

Kontrola. V programu MP Navigator EX zrušte zaškrtnutí políčka **Určit orientaci textových dokumentů a otočit obrazy (Detect the orientation of text documents and rotate images)** a opakujte skenování.

- ➔ Dialogové okno Nastavení skenování (Scan Settings) (Foto/dokumenty)
- ➔ Dialogové okno Nastavení skenování (Scan Settings) (Obrazovka režimu rychlé volby)

[Začátek stránky](#) ↕

Průvodce pro pokročilé uživatele

Průvodce pro pokročilé uživatele > Řešení potíží > Pokud problém nelze vyřešit

U151

Pokud problém nelze vyřešit

Pokud potíže nelze uvedenými postupy vyřešit, obraťte se na prodejce přístroje nebo na servisní středisko.

Pracovníci podpory společnosti Canon jsou školeni pro poskytování technické podpory ke spokojenosti zákazníků.

Upozornění

- Pokud z přístroje vycházejí neobvyklé zvuky, kouř nebo zápach, okamžitě ho vypněte. Odpojte napájecí kabel ze zásuvky a obraťte se na prodejce nebo na centrum servisu. Nepokoušejte se přístroj opravovat nebo rozebírat sami.
- Pokusy zákazníků opravovat nebo rozebírat přístroj způsobí neplatnost jakýchkoli záruk bez ohledu na dobu trvání záruky.

Než se obrátíte na servisní středisko, připravte si následující údaje.

- Název výrobku:
 - * Název zařízení naleznete na přední straně obálky instalační příručky.
- Výrobní číslo: naleznete v instalační příručce
- Podrobné údaje o problému
- Kroky, kterými jste se pokusili problém vyřešit, a jejich výsledky

[Začátek stránky](#) ↑

Průvodce pro pokročilé uživatele

Průvodce pro pokročilé uživatele > Řešení potíží > Pokyny k používání (ovladač tiskárny)

P036

Pokyny k používání (ovladač tiskárny)

Na tento ovladač tiskárny se vztahují následující omezení. Při používání ovladače tiskárny mějte na paměti následující body.

Omezení ovladače tiskárny

- Při použití některých aplikací nemusí být na kartě Vzhled stránky (Page Setup) v ovladači tiskárny dostupné nastavení Počet kopií (Copies).
V takovém případě použijte nastavení počtu kopií v dialogovém okně Tisk (Print) softwarové aplikace.
- Pokud se nastavení Jazyk (Language) v dialogovém okně Etiketa (About) liší od jazyka rozhraní operačního systému, nemusí být okno ovladače zobrazeno správně.
- Neměňte ve vlastnostech tiskárny nastavení položek na kartě Upřesnit (Advanced). Pokud změníte některou z těchto položek, nebude možné správně používat následující funkce.
Následující funkce nebudou fungovat také v případě, že je v dialogovém okně Tisk (Print) dané softwarové aplikace vybrána možnost Tisk do souboru (Print to file). Tyto funkce nebudou fungovat ani v aplikacích, které zakazují zařazování EMF, např. Adobe Photoshop LE a MS Photo Editor.
- Náhled před tiskem (Preview before printing) na kartě Hlavní (Main)
- Zabránit ztrátě tištěných dat (Prevent loss of print data) v dialogovém okně Možnosti tisku (Print Options)
- Rozvržení stránky (Page Layout), Plakát (Poster), Brožura (Booklet), Oboustranný tisk (Duplex Printing), Zadat okraj... (Specify Margin...), Tisk od poslední stránky (Print from Last Page), Kompletovat (Collate) a Razítko/Pozadí... (Stamp/Background...) (nebo Razítko... (Stamp...)) na kartě Vzhled stránky (Page Setup)
- Protože se rozlišení v zobrazení náhledu liší od rozlišení tisku, mohou se text a čáry v zobrazení náhledu jevit odlišně od skutečného výsledku tisku.
- V některých aplikacích je tisk rozdělen do několika tiskových úloh.
Chcete-li tisk zrušit, odstraňte všechny dílčí tiskové úlohy.
- Pokud se obrazová data nevytiskla správně, zobrazte na kartě Vzhled stránky (Page Setup) dialogové okno Možnosti tisku (Print Options) a změňte nastavení Vypnout ICM - vyžadováno aplikací (Disable ICM required from the application software). Tím se může problém vyřešit.



Poznámka

- Je-li použit ovladač tiskárny XPS, nelze možnost Vypnout ICM - vyžadováno aplikací (Disable ICM required from the application software) použít.

Důležité body při používání aplikací

- V aplikaci Microsoft Word (společnosti Microsoft Corporation) existují následující omezení.
- Pokud v aplikaci Microsoft Word existují stejné funkce pro tisk jako v ovladači tiskárny, nastavte tyto funkce v aplikaci Word.
- Pokud v seznamu Rozvržení stránky (Page Layout) na kartě Vzhled stránky (Page Setup) vyberete možnost Přizpůsobené velikosti stránky (Fit-to-Page), V měřítku (Scaled) nebo Vzhled stránky (Page Layout), nemusí být v některých verzích aplikace Word vybraná funkce tisku použitelná.
Pokud k takovéto situaci dojde, postupujte podle následujícího postupu.
 1. Otevřete dialogové okno Tisk (Print) aplikace Word.
 2. Otevřete okno nastavení ovladače tiskárny, na kartě Vzhled stránky (Page Setup) nastavte

Rozvržení stránky (Page Layout) a klepněte na tlačítko OK.

3. Zavřete dialogové okno Tisk (Print) aniž byste zahájili tisk.
 4. Znovu otevřete dialogové okno Tisk (Print) aplikace Word.
 5. Znovu otevřete dialogové okno nastavení ovladače tiskárny a klepněte na tlačítko OK.
 6. Spusťte tisk.
- Je-li v aplikaci Adobe Illustrator (Adobe Systems Inc.) povolena funkce tisku bitové mapy, může tisk trvat delší dobu nebo nemusí být vytištěna některá data. Zkuste tisk opakovat po zrušení zaškrtnutí možnosti Tisk bitové mapy (Bitmap Printing) v dialogovém okně Tisk (Print).

[Začátek stránky ↕](#)

Průvodce pro pokročilé uživatele

Průvodce pro pokročilé uživatele > Řešení potíží > Obecné informace (ovladač skeneru)

S004

Obecné informace (ovladač skeneru)

Na používání programu ScanGear (ovladač skeneru) se vztahují následující omezení. Při jeho používání mějte na paměti následující body.

Omezení ovladače skeneru

- Při použití systému souborů NTFS možná nebude vyvolán zdroj dat TWAIN. Modul TWAIN není možné zapsat do složky „winnt“ z bezpečnostních důvodů. V takovém případě se obraťte na správce počítače.
- Některé počítače (včetně laptopů) se po připojení tohoto zařízení nemusí správně obnovit z pohotovostního režimu. V takovém případě restartujte počítač.
- Nepřipojujte k jednomu počítači současně více skenerů nebo multifunkčních tiskáren s funkcí skenování. Je-li připojeno více skenovacích zařízení, nelze skenovat pomocí ovládacího panelu přístroje a může docházet k chybám při přístupu k zařízením.
- Používejte výchozí velikost písma operačního systému. V opačném případě se obrazovky softwaru nemusí zobrazit správně.
- Při obnovení počítače z režimu spánku nebo pohotovostního režimu se skenování nemusí zdařit. V takovém případě proveďte tyto kroky a skenování opakujte.
 1. Vypněte zařízení.
 2. Ukončete program ScanGear, odpojte kabel USB od počítače a potom jej opět připojte.
 3. Zapněte zařízení.
- Program ScanGear nelze otevřít současně ve více aplikacích. Je-li program ScanGear již otevřen, nelze jej v rámci aplikace otevřít podruhé.
- Před ukončením aplikace nezapomeňte zavřít okno programu ScanGear.
- Před skenováním velkých obrazů ve vysokém rozlišení zkontrolujte, zda máte k dispozici odpovídající místo na disku. Například dokument formátu A4 naskenovaný plnobarevně s rozlišením 600 dpi vyžaduje minimálně 300 MB volného místa.
- Program ScanGear a ovladač WIA nelze používat současně.
- V průběhu skenování nepřepínejte počítač do režimu spánku.
- Je-li zařízení připojeno prostřednictvím rozhraní USB 1.1, může kalibrace trvat déle.

Aplikace s omezeným použitím

- Pokud spustíte program Media Center, který je součástí systému Windows XP Media Center Edition 2005, může být znemožněno skenování pomocí ovládacího panelu zařízení. V takovém případě restartujte počítač.
- V programu Media Center, který je součástí systémů Windows 7, Windows Vista a Windows XP Media Center Edition 2005, nelze skenovat obrazy. Skenujte pomocí jiných aplikací, například pomocí programu MP Navigator EX.
- Pokud u některých aplikacích zaškrtnete políčko Zobrazit naskenované obrazy (View scanned images) na kartě Režim automatického skenování (Auto Scan Mode) programu ScanGear, může se okno s miniaturami naskenovaných obrazů automaticky zavřít.
- Některé aplikace nemusí zobrazovat uživatelské rozhraní TWAIN. V takovém případě si přečtěte příručku k aplikaci a odpovídajícím způsobem změňte nastavení.
- Některé aplikace nepodporují souvislé skenování více dokumentů. V některých případech je přijat pouze první naskenovaný obraz nebo je více obrazů naskenováno jako jeden.

- Chcete-li importovat naskenované obrazy do aplikací sady Microsoft Office 2000, nejprve obrazy uložte pomocí aplikace MP Navigator EX a potom uložené soubory importujte pomocí nabídky Vložit (Insert).
- Při skenování celostránkových obrazů do aplikací sady Microsoft Office 2003 (Word, Excel, PowerPoint atd.) klepněte na příkaz Vlastní vložení (Custom Insert) na obrazovce Vložit obrázek ze skeneru nebo fotoaparátu (Insert Picture from Scanner or Camera). V opačném případě se obrázek nemusí naskenovat správně.
- Při skenování obrazů do aplikací sady Microsoft Office 2007 (Word, Excel, PowerPoint atd.) použijte aplikaci Microsoft Clip Organizer.
- V některých aplikacích se obrazy nemusí naskenovat správně. V takovém případě je třeba zvýšit virtuální paměť operačního systému a pokus zopakovat.
- Je-li velikost obrazu příliš velká (například při skenování velkých obrazů ve vysokém rozlišení), nemusí počítač v závislosti na aplikaci odpovídat nebo ukazatel průběhu zůstane úrovní na 0 %. V takovém případě zrušte akci (například klepnutím na tlačítko Storno (Cancel) na ukazateli průběhu), potom zvětšíte množství dostupné virtuální paměti nebo zmenšíte velikost či rozlišení obrazu a opakujte akci. Případně můžete naskenovat obraz v programu MP Navigator EX, uložit jej a importovat do aplikace.

[Začátek stránky](#) ↕

Průvodce pro pokročilé uživatele

Průvodce pro pokročilé uživatele > Dodatek

Dodatek

- ➔ Oblast tisku
- ➔ Jak připevnit nebo oddělit kryt dokumentu
- ➔ Úprava tištěného dokumentu nebo přetisk z historie tisku
- ➔ Odstranění nepotřebné tiskové úlohy
- ➔ Aktualizace ovladačů MP Drivers
- ➔ Odinstalace příruček online
- ➔ Přeprava přístroje
- ➔ Otevření okna nastavení ovladače tiskárny
- ➔ Upozornění k odpojení napájecího kabelu
- ➔ Sdílení tiskárny v síti

[Začátek stránky ↕](#)

Průvodce pro pokročilé uživatele

Průvodce pro pokročilé uživatele > Dodatek > Oblast tisku

U504

Oblast tisku

Aby byla zajištěna nejlepší kvalita tisku, ponechává přístroj na každé straně média okraje. Skutečnou oblastí tisku bude plocha uvnitř těchto okrajů.

Doporučená oblast tisku : Společnost Canon doporučuje tisknout uvnitř této oblasti.

Oblast tisku : Oblast, ve které lze tisknout.

Nicméně při tisku v této oblasti může utrpět kvalita tisku nebo přesnost podávání papíru.

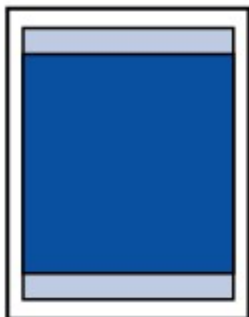

Poznámka

■ Tisk bez ohraničení

- Vyberete-li možnost tisku bez ohraničení, můžete dokumenty vytisknout bez okrajů.
- Při tisku bez ohraničení může na okrajích dojít k mírnému oříznutí, protože tisknutý obraz se zvětšuje, aby pokryl celou stránku.
- Oboustranný tisk není při tisku bez ohraničení k dispozici.
- Pro tisk bez ohraničení používejte následující typy papíru:
 - Lesklý fotografický papír „Everyday Use“ GP-501 (Glossy Photo Paper "Everyday Use" GP-501)*
 - Lesklý fotografický papír GP-502 (Photo Paper Glossy GP-502)*
 - Pololesklý fotografický papír Plus SG-201 (Photo Paper Plus Semi-gloss SG-201)*
 - Fotografický papír Pro Platinum (Photo Paper Pro Platinum PT-101)*
 - Lesklý fotografický papír Plus II PP-201 (Photo Paper Plus Glossy II PP-201)
 - Matný fotografický papír MP-101* (Matte Photo Paper MP-101*)

* Tento papír lze použít pouze při tisku z počítače.

Při použití jiného typu papíru k tisku bez okrajů může dojít k podstatnému zhoršení kvality tisku nebo ke změnám odstínů barev.

Při tisku bez okrajů na běžný papír může dojít ke snížení kvality výtisků. Běžné papíry používejte pouze pro zkušební tisk. Tisk bez ohraničení na běžný papír lze použít pouze při tisku z počítače.

- Tisk bez ohraničení není možný u papírů typu legal, papíru velikosti A5 či B5, nebo při tisku na obálky.
- V závislosti na typu papíru může tisk bez ohraničení snížit kvalitu tisku na horním a dolním okraji papíru, případně v těchto částech může být tisk rozmazaný.

➔ [Formáty Letter, Legal](#)

➔ [Obálky](#)

➔ [Jiné velikosti než Letter, Legal a obálky](#)

[Začátek stránky](#) ↑

Průvodce pro pokročilé uživatele

Průvodce pro pokročilé uživatele > Dodatek > Oblast tisku > Jiné velikosti než Letter, Legal a obálky

U502

Jiné velikosti než Letter, Legal a obálky

Velikost	Oblast tisku (šířka x výška)
A5*	141,2 x 202,0 mm / 5,56 x 7,95 palců
A4	203,2 x 289,0 mm / 8,00 x 11,38 palců
B5*	175,2 x 249,0 mm / 6,90 x 9,80 palců
10 x 15 cm / 4 x 6 palců	94,8 x 144,4 mm / 3,73 x 5,69 palců
10 x 20 cm / 4 x 8 palců*	94,8 x 195,2 mm / 3,73 x 7,69 palců
13 x 18 cm / 5 x 7 palců*	120,2 x 169,8 mm / 4,73 x 6,69 palců
20 x 25 cm / 8 x 10 palců*	196,4 x 246,0 mm / 7,73 x 9,69 palců
Široký*	94,8 x 172,6 mm / 3,73 x 6,80 palců

* Tuto velikost stránky lze použít pouze při tisku z počítače.

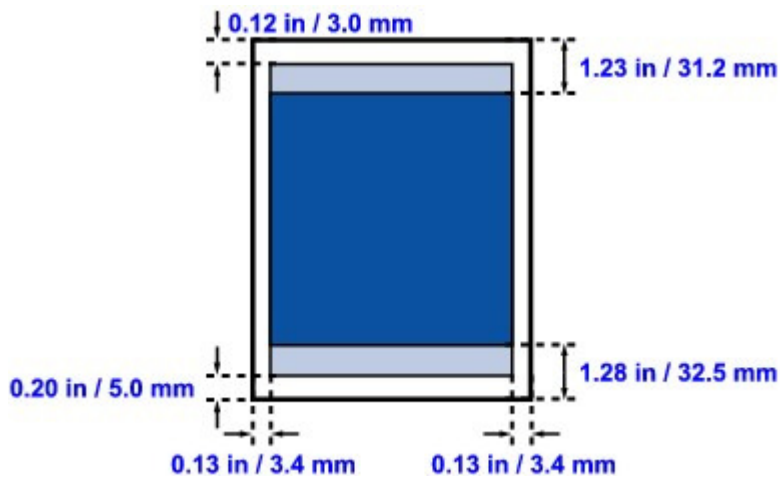

 Doporučená oblast tisku

 Oblast tisku

[Začátek stránky ↕](#)

Průvodce pro pokročilé uživatele

Průvodce pro pokročilé uživatele > Dodatek > Oblast tisku > Formáty Letter, Legal

U503

Formáty Letter, Legal

Velikost	Oblast tisku (šířka x výška)
Letter	203,2 x 271,4 mm / 8,00 x 10,69 palců
Legal*	203,2 x 347,6 mm / 8,00 x 13,69 palců

* Tuto velikost stránky lze použít pouze při tisku z počítače.

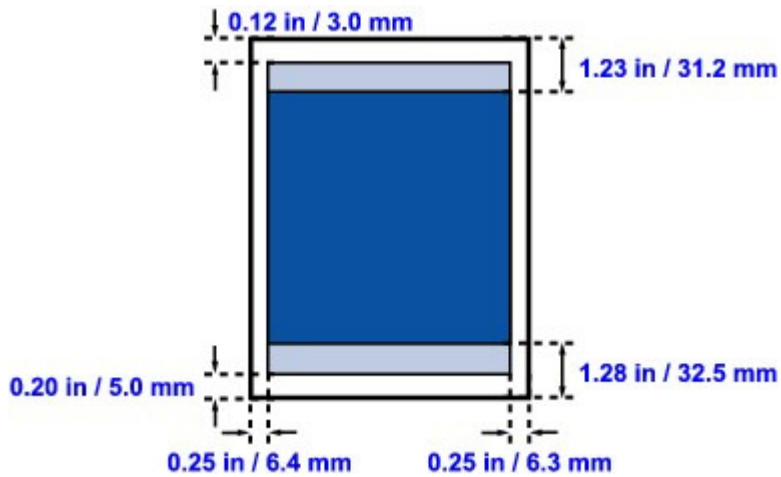

Doporučená oblast tisku

Oblast tisku

[Začátek stránky ↑](#)

Průvodce pro pokročilé uživatele

Průvodce pro pokročilé uživatele > Dodatek > Oblast tisku > Obálky

U505

Obálky

Velikost	Doporučená oblast tisku (šířka x výška)
Evropský formát DL (European DL)*	103,2 x 179,5 mm / 4,06 x 7,07 palců
Americká běžná obálka č. 10 (US Comm. Env. #10)*	98,0 x 200,8 mm / 3,86 x 7,91 palců

* Tuto velikost stránky lze použít pouze při tisku z počítače.

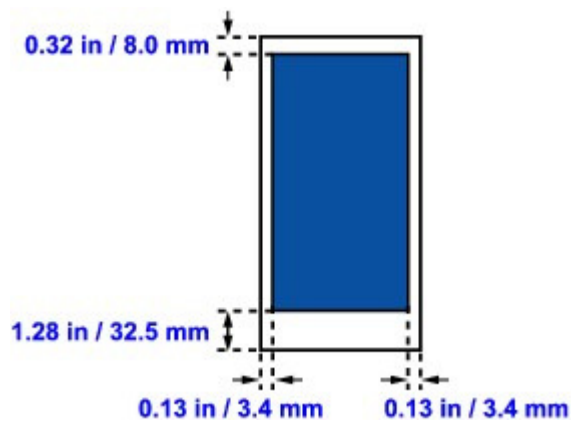

 Doporučená oblast tisku

[Začátek stránky](#) ↑

Průvodce pro pokročilé uživatele

Průvodce pro pokročilé uživatele > Dodatek > Jak připevnit nebo oddělit kryt dokumentu

U514

Jak připevnit nebo oddělit kryt dokumentu

- **Oddělení krytu dokumentu:**

Přesuňte kryt dokumentu do svislé polohy.

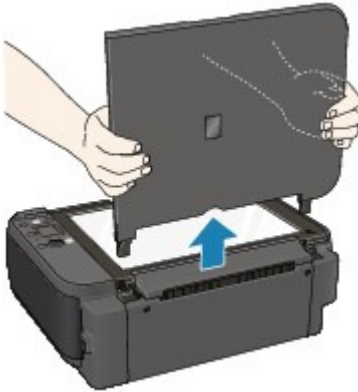

- **Připevnění krytu dokumentu:**

Podle obrázku níže vložte oba panty (A) krytu dokumentu svisle do držáku (B), dokud se nezastaví, a připevněte kryt dokumentu.

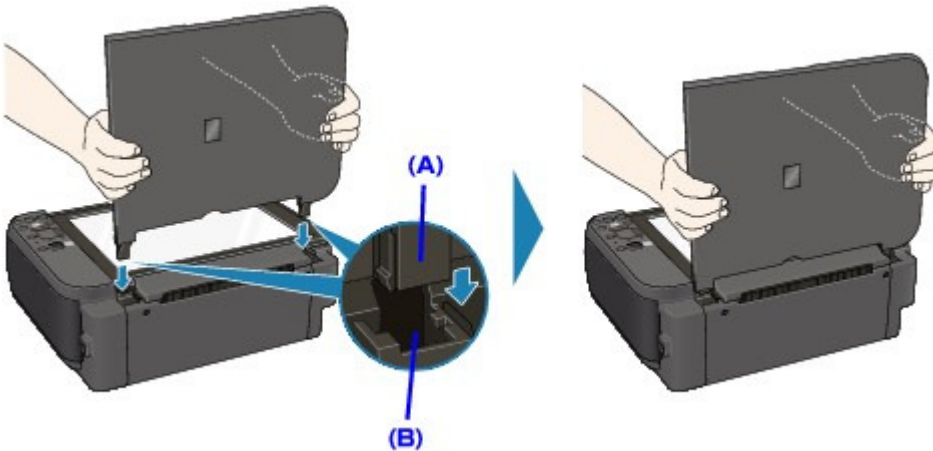

[Začátek stránky ↑](#)

Průvodce pro pokročilé uživatele

Průvodce pro pokročilé uživatele > Dodatek > Úprava tištěného dokumentu nebo přetisk z historie tisku

P048







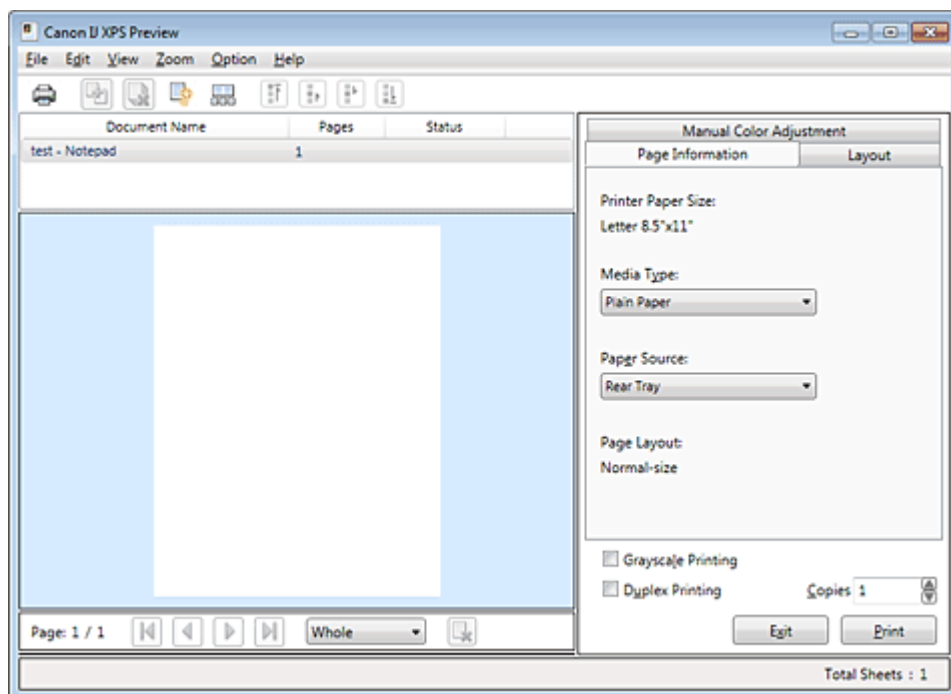

Úprava tištěného dokumentu nebo přetisk z historie tisku

Je-li použit standardní ovladač inkoustové tiskárny, není tato funkce k dispozici.



V okně Náhled tisku Canon IJ XPS (Canon IJ XPS Preview) můžete upravit tištěný dokument nebo načíst historii tisku dokumentů a vytisknout dokument z ní.

Postup použití okna Náhled tisku Canon IJ XPS (Canon IJ XPS Preview) je tento:



-  Tisk (Print)
-  Sloučit dokumenty (Combine Documents)
-  Odstranit dokument (Delete Document)
-  Obnovit dokumenty (Reset Documents)
-  Zobrazit miniatury (View Thumbnails)
-  Přesunout dokument
-  Přesunout stránku
-  Odstranit stránku (Delete Page)

Poznámka

- Chcete-li zobrazit všechny tištěné stránky tištěného dokumentu vybrané v seznamu Název dokumentu (Document Name), klepněte na ikonu  Zobrazit miniatury (View Thumbnails).
Chcete-li skrýt tištěné stránky, klepněte na ikonu  Zobrazit miniatury (View Thumbnails) znovu.

Úprava a tisk tiskové úlohy

Tisknete-li více dokumentů nebo stránek, můžete sloučit dokumenty, změnit pořadí tisku dokumentů nebo stránek nebo odstranit dokumenty či stránky.

1. Otevřete okno nastavení ovladače tiskárny

2. Nastavte náhled

Na kartě Rychlé nastavení (Quick Setup) nebo kartě Hlavní (Main) zaškrtněte políčko Náhled před tiskem (Preview before printing).

3. Dokončete nastavení

Klepněte na tlačítko OK.

Před tiskem se otevře okno Náhled tisku Canon IJ XPS (Canon IJ XPS Preview) a zobrazí se výsledek tisku.

4. Úprava tištěných dokumentů a tištěných stránek

• Sloučení tištěných dokumentů

Sloučením více tištěných dokumentů lze vytvořit jeden dokument.

Chcete-li vybrat více tištěných dokumentů, přidržte stisknutou klávesu Ctrl a klepněte na dokumenty, které chcete sloučit, nebo přidržte stisknutou klávesu Shift a stiskněte klávesu se šipkou nahoru nebo dolů.

Sloučením tištěných dokumentů můžete zabránit vkládání prázdných stránek při oboustranném tisku nebo tisku rozvržení stránky.

V seznamu Název dokumentu (Document Name) vyberte dokumenty, které chcete sloučit. Chcete-li sloučit dokumenty v uvedeném pořadí, v nabídce Upravit (Edit) vyberte možnost Sloučit dokumenty (Combine Documents) v části Dokumenty (Documents). Dokumenty vybrané ke sloučení jsou před sloučením odstraněny ze seznamu a sloučený dokument je přidán do seznamu.

• Změna pořadí tištěných dokumentů a tištěných stránek

- Chcete-li změnit pořadí tištěných dokumentů, v seznamu Název dokumentu (Document Name) vyberte tištěný dokument, který chcete přesunout. Potom v nabídce Upravit (Edit) vyberte možnost Přesunout dokument (Move Document) v části Dokumenty (Documents) a vyberte příslušnou položku.
- Chcete-li změnit pořadí tištěných stránek, klepněte na položku Zobrazit miniatury (View Thumbnails) v nabídce Možnosti (Option) a vyberte tištěnou stránku, kterou chcete přesunout. Potom v nabídce Upravit (Edit) vyberte možnost Přesunout stránku (Move Page) v části Stránky (Pages) a vyberte příslušnou položku.

• Odstranění tištěných dokumentů a tištěných stránek

- Chcete-li odstranit tištěný dokument, vyberte cílový dokument v seznamu Název dokumentu (Document Name) a v nabídce Upravit (Edit) zvolte možnost Dokument (Document) a potom možnost Odstranit dokument (Delete Document).
- Chcete-li odstranit tištěnou stránku, klepněte na položku Zobrazit miniatury (View Thumbnails) v nabídce Možnosti (Option) a vyberte tištěnou stránku, kterou chcete odstranit. Potom v nabídce Upravit (Edit) vyberte možnost Odstranit stránku (Delete Page) v části Stránky (Pages).

Po provedení úpravy tištěných dokumentů nebo tištěných stránek můžete podle potřeby změnit nastavení tisku na kartách Informace o stránce (Page Information), Rozvržení (Layout) a Ruční nastavení barev (Manual Color Adjustment).

Důležité

- Chcete-li v seznamu zobrazit více dokumentů, otevřete náhled a znovu spusťte tisk.
- Chcete-li se vrátit k tištěným dokumentům v jejich původním stavu před úpravami v náhledu, v nabídce Upravit (Edit) vyberte možnost Obnovit dokumenty (Reset Documents) v části Dokumenty (Documents).
- Pokud mají slučované dokumenty rozdílná nastavení tisku, může se zobrazit upozornění. Před sloučením dokumentů zkontrolujte obsah zobrazené zprávy.
- Mají-li slučované dokumenty různé výstupní velikosti papíru a má být proveden oboustranný tisk nebo tisk rozvržení stránky, nemusí tiskárna u některých tištěných stránek vytvořit očekávané výsledky tisku. Před tiskem zkontrolujte náhled.

- V závislosti na nastavení tisku tištěného dokumentu nemusí být v okně Náhled tisku Canon IJ XPS (Canon IJ XPS Preview) k dispozici některé funkce.

Poznámka

- Položku Název dokumentu (Document Name) můžete libovolně přejmenovat.

5. Spuštění tisku

Klepněte na tlačítko Tisk (Print).

Po spuštění tisku použije tiskárna k tisku dat určená nastavení.

Přetisk z historie tisku

Pokud povolíte ukládání historie tisku klepnutím na položku Uložit historii tisku (Save Print History) v nabídce Soubor (File), bude dokument vytištěný z náhledu uložen a lze jej přetisknout se stejným nastavením.

1. Zobrazení historie tisku

V nabídce Start postupně klepněte na položky Všechny programy (All Programs) -> „Název modelu“ (“Your model name”) -> Zobrazit historii tisku XPS (View Print History XPS).

Uložený tištěný dokument je zobrazen v náhledu.

Důležité

- Chcete-li omezit počet záznamů v historii tisku, klepněte na položku Omezení počtu položek historie (History Entry Limit) v nabídce Soubor (File).
- Dojde-li k překročení počtu záznamů, budou záznamy historie tisku odstraňovány počínaje nejstarším záznamem.

2. Výběr tištěného dokumentu

V seznamu Název dokumentu (Document Name) vyberte dokument, který chcete vytisknout.

3. Spuštění tisku

Klepněte na tlačítko Tisk (Print).

Příbuzné téma

➡ Zobrazení výsledků tisku před tiskem

Průvodce pro pokročilé uživatele

Průvodce pro pokročilé uživatele > Dodatek > Odstranění nepotřebné tiskové úlohy

P037

Odstranění nepotřebné tiskové úlohy

Používáte-li ovladač tiskárny XPS, při čtení těchto informací nahraďte odkaz „Monitor stavu Canon IJ“ odkazem „Monitor stavu Canon IJ XPS“.

Pokud tiskárna nezačne tisknout, pravděpodobně v ní zůstala data zrušené nebo neúspěšné tiskové úlohy.

Odstraňte nepotřebnou tiskovou úlohu pomocí programu Monitor stavu Canon IJ.

1. Zobrazení aplikace Monitor stavu Canon IJ

Na hlavním panelu klepněte na tlačítko monitoru stavu.

Zobrazí se okno aplikace Monitor stavu Canon IJ.

2. Zobrazte tiskové úlohy

Klepněte na tlačítko Zobrazit tiskovou frontu... (Display Print Queue...).

Otevře se okno tiskové fronty.

3. Odstraňte tiskové úlohy

V nabídce Tiskárna (Printer) klepněte na příkaz Zrušit tisk všech dokumentů (Cancel All Documents).

Po zobrazení okna se žádostí o potvrzení klepněte na tlačítko Ano (Yes).

Tímto je dokončeno odstranění tiskové úlohy.

Důležité

- Tiskovou úlohu jiného uživatele mohou odstranit pouze uživatelé, kteří mají přiděleno oprávnění ke správě tiskárny.

Poznámka

- Následkem této operace budou smazány veškeré tiskové úlohy. Pokud seznam tiskových úloh obsahoval nezbytné tiskové úlohy, zahajte proces tisku znovu od začátku.

[Začátek stránky](#) ↑

Průvodce pro pokročilé uživatele

[Průvodce pro pokročilé uživatele](#) > [Dodatek](#) > Aktualizace ovladačů MP Drivers

Aktualizace ovladačů MP Drivers

- ➔ Získání nejnovějších ovladačů MP Drivers
- ➔ Odstranění nepotřebných ovladačů MP Drivers
- ➔ Příprava před instalací ovladačů MP Drivers
- ➔ Instalace ovladačů MP Drivers

[Začátek stránky](#) ↕

Průvodce pro pokročilé uživatele

Průvodce pro pokročilé uživatele > Dodatek > Aktualizace ovladačů MP Drivers > Získání nejnovějších ovladačů MP Drivers

P038

Získání nejnovějších ovladačů MP Drivers

Ovladače MP Drivers zahrnují ovladač tiskárny a ovladač skeneru (ScanGear).

Aktualizací ovladačů MP Drivers na nejnovější verzi můžete vyřešit nevyřešené problémy.

Prostřednictvím Internetu se můžete připojit na naše webové stránky a stáhnout si nejnovější ovladače MP Drivers pro používaný model.

Důležité

- Ovladače MP Drivers si můžete stáhnout bezplatně, ale budete muset uhradit případné poplatky za internetové připojení.
- Před instalací nejnovějších ovladačů MP Drivers odstraňte předchozí nainstalovanou verzi. Informace o způsobu odstranění ovladačů MP Drivers naleznete v části [Odstranění nepotřebných ovladačů MP Drivers](#).

Příbuzná témata

- ➔ [Příprava před instalací ovladačů MP Drivers](#)
- ➔ [Instalace ovladačů MP Drivers](#)

[Začátek stránky](#) ↑

Průvodce pro pokročilé uživatele

Průvodce pro pokročilé uživatele > Dodatek > Aktualizace ovladačů MP Drivers > Odstranění nepotřebných ovladačů MP Drivers

P039

Odstranění nepotřebných ovladačů MP Drivers

Ovladače MP Drivers, které již nepoužíváte, můžete odstranit.

Při odstraňování ovladačů MP Drivers nejprve ukončíte všechny spuštěné programy.

Při odstraňování nepotřebných ovladačů MP Drivers postupujte takto:

Je-li k dispozici odinstalační program

1. Spustíte odinstalační program

- Používáte-li systém Windows 7 nebo Windows Vista, v nabídce Start postupně klepněte na položky Všechny programy (All Programs) -> „název modelu“ ("Your model name") -> Odinstalace ovladačů MP Drivers (MP Drivers Uninstaller).
- Používáte-li systém Windows XP, v nabídce Start postupně klepněte na položky Všechny programy (All Programs) -> „název modelu“ ("Your model name") -> Odinstalace ovladačů MP Drivers (MP Drivers Uninstaller).

Zobrazí se dialogové okno Odinstalace ovladačů MP Drivers (MP Drivers Uninstaller).

Důležité

- V systémech Windows 7 a Windows Vista se při spuštění, instalaci nebo odinstalaci softwaru může zobrazit dialogové okno s potvrzením či upozorněním. Toto dialogové okno se zobrazí, pokud jsou k provedení příslušného úkolu požadována oprávnění správce. Pokud jste přihlášení k účtu správce, pokračujte klepnutím na tlačítko Ano (Yes) (nebo Pokračovat (Continue) či Povolit (Allow)). Některé aplikace vyžadují pro pokračování oprávnění správce. Pokud jste přihlášení ke standardnímu účtu, přepněte na účet správce a začněte od začátku.

2. Provedte odinstalaci

Klepněte na tlačítko Provést (Execute). Po zobrazení okna se žádostí o potvrzení klepněte na tlačítko Ano (Yes).

Po odstranění všech souborů klepněte na tlačítko Hotovo (Complete).

Odstranění ovladačů MP Drivers je dokončeno.

Důležité

- Pokud odinstalujete ovladače MP Drivers, bude odstraněn ovladač tiskárny a ovladač skeneru (ScanGear).

Pokud není odinstalační program k dispozici

Není-li v nabídce Start systému Windows 7 nebo Windows Vista odinstalační program k dispozici, postupujte takto:

1. Vyberte tiskárnu, kterou chcete odstranit

- Používáte-li systém Windows 7, klepněte postupně na položky Start -> Zařízení a tiskárny (Devices and Printers). Klepněte na model, který chcete odstranit, a poté na klávesnici stiskněte klávesu Alt. V nabídce Soubor (File) klepněte na možnost Odebrat zařízení (Remove device).
- Používáte-li systém Windows Vista, klepněte postupně na položky Start -> Ovládací panely

(Control Panel) -> Hardware a zvuk (Hardware and Sound) -> Tiskárny (Printers).
Klepněte na model, který chcete odstranit, a poté na klávesnici stiskněte klávesu Alt. V nabídce Soubor (File) klepněte na možnost Odstranit (Delete).

2. Odstraňte tiskárnu

- Používáte-li systém Windows 7, po zobrazení žádosti o potvrzení klepněte na tlačítko Ano (Yes). Po zobrazení dialogového okna Řízení uživatelských účtů (User Account Control) klepněte na tlačítko Ano (Yes). Ikona bude odstraněna.
- Používáte-li systém Windows Vista, po zobrazení dialogového okna Řízení uživatelských účtů (User Account Control) klepněte na tlačítko Pokračovat (Continue). Po zobrazení žádosti o potvrzení klepněte na tlačítko Ano (Yes). Ikona bude odstraněna.

3. Vyberte ovladač tiskárny, který chcete odstranit

- Používáte-li systém Windows 7, klepněte na kteroukoliv ikonu v okně Tiskárny a faxy (Printers and Faxes).
Na panelu příkazů klepněte na položku Vlastnosti tiskového serveru (Print server properties) a potom klepněte na kartu Ovladače (Drivers). Zobrazí-li se tlačítko Změnit nastavení ovladače (Change Driver Settings), klepněte na něj.
Po zobrazení dialogového okna Řízení uživatelských účtů (User Account Control) klepněte na tlačítko Ano (Yes).
V seznamu Nainstalované ovladače tiskáren (Installed printer drivers) klepněte na tiskárnu, kterou chcete odstranit.
- Používáte-li systém Windows Vista, stiskněte klávesu Alt. V nabídce Soubor (File) vyberte příkaz Spustit jako správce (Run as administrator) a poté klepněte na položku Vlastnosti serveru... (Server Properties...).
Pokud se zobrazí dialogové okno Řízení uživatelských účtů (User Account Control), klepněte na tlačítko Pokračovat (Continue).
Klepněte na kartu Ovladače (Drivers). V seznamu Nainstalované ovladače tiskáren (Installed printer drivers) klepněte na tiskárnu, kterou chcete odstranit.

4. Odstraňte ovladač tiskárny

Po klepnutí na tlačítko Odebrat... (Remove...) se zobrazí dialogové okno Odebrat ovladač a balíček (Remove Driver And Package).
Vyberte položku Odebrat ovladač a balíček ovladače (Remove driver and driver package.) a klepněte na tlačítko OK.
V okně se žádostí o potvrzení klepněte na tlačítko Ano (Yes).
Jakmile je v dialogovém okně Odebrat ovladač a balíček (Remove Driver Package) dokončeno shromažďování dat, klepněte na tlačítko Odstranit (Delete).

5. Klepněte na tlačítko OK

Tímto je dokončeno odstranění ovladače tiskárny.

Důležité

- Může nastat případ, že ovladač tiskárny nebude možné řádně odstranit ze seznamu Nainstalované ovladače tiskáren (Installed printer drivers).
V takovém případě restartujte počítač a zopakujte akci.

Průvodce pro pokročilé uživatele

Průvodce pro pokročilé uživatele > Dodatek > Aktualizace ovladačů MP Drivers > Příprava před instalací ovladačů MP Drivers

P040

Příprava před instalací ovladačů MP Drivers

Tato část popisuje položky, které je třeba zkontrolovat před instalací ovladačů MP Drivers. Tuto část si také můžete přečíst v případě, že ovladače MP Drivers nelze nainstalovat.

Kontrolování stavu přístroje

- Ujistěte se, že je přístroj správně připojen k osobnímu počítači. Podrobné pokyny pro připojení naleznete v části "Instalace softwaru" v příručce: Příručka pro uvedení do provozu.
- Vypněte zařízení.

Kontrolování nastavení počítače

- Ukončete všechny spuštěné aplikace.
- V systémech Windows 7 a Windows Vista se přihlaste jako uživatel s účtem správce. V systému Windows XP se přihlaste jako správce počítače.

Důležité

- Před instalací nejnovějších ovladačů MP Drivers odstraňte předchozí nainstalovanou verzi. Pokyny pro odstranění ovladačů MP Drivers naleznete v části [Odstranění nepotřebných ovladačů MP Drivers](#).

Příbuzná témata

- ➔ [Získání nejnovějších ovladačů MP Drivers](#)
- ➔ [Instalace ovladačů MP Drivers](#)

[Začátek stránky](#) ↕

Průvodce pro pokročilé uživatele

Průvodce pro pokročilé uživatele > Dodatek > Aktualizace ovladačů MP Drivers > Instalace ovladačů MP Drivers

P041

Instalace ovladačů MP Drivers

Prostřednictvím Internetu se můžete připojit na naše webové stránky a stáhnout si nejnovější ovladače MP Drivers pro používaný model.

Při instalaci stažených ovladačů MP Drivers postupujte takto:

1. Vypněte přístroj

2. Spustíte instalační program

Poklepejte na ikonu staženého souboru.
Spustí se instalační program.

Důležité

- V systémech Windows 7 a Windows Vista se při spouštění, instalaci nebo odinstalaci softwaru může zobrazit dialogové okno s potvrzením či upozorněním. Toto dialogové okno se zobrazí, pokud jsou k provedení příslušného úkolu požadována oprávnění správce. Pokud jste přihlášení k účtu správce, pokračujte klepnutím na tlačítko Ano (Yes) (nebo Pokračovat (Continue) či Povolit (Allow)). Některé aplikace vyžadují pro pokračování oprávnění správce. Pokud jste přihlášení ke standardnímu účtu, přepněte na účet správce a začněte od začátku.

3. Instalace ovladačů MP Drivers

V okně Uvítání (Welcome) klepněte na tlačítko Další (Next).

Pokud se zobrazí okno Licenční dohoda (License Agreement), přečtěte si jeho obsah a klepněte na tlačítko Ano (Yes). Pokud s licenční smlouvou na software nesouhlasíte, nemůžete tento software instalovat.

Spustí se instalace ovladačů MP Drivers.

Po zobrazení okna Instalace dokončena (Installation Complete) zkontrolujte, zda je zařízení s počítačem propojeno kabelem.

Chcete-li vybrat port pro připojení zařízení ručně, zaškrtněte políčko Vybrat port tiskárny (Select printer port) a klepněte na možnost Ruční výběr (Manual selection). V okně Vybrat port zařízení (Select Port) vyberte cíl připojení a klepněte na tlačítko OK.

4. Dokončete instalaci

Klepněte na tlačítko Hotovo (Complete).

Zapněte přístroj a chvíli počkejte, než bude připojení rozpoznáno.

Instalace ovladačů MP Drivers je dokončena.

V závislosti na prostředí používaného systému se může zobrazit hlášení s výzvou k restartování počítače. K řádnému dokončení instalace je třeba restartovat počítač.

Důležité

- Ovladače MP Drivers si můžete stáhnout bezplatně, ale budete muset uhradit případné poplatky za internetové připojení.
- Před instalací nejnovějších ovladačů MP Drivers odstraňte předchozí nainstalovanou verzi. Pokyny pro odstranění ovladačů MP Drivers naleznete v části [Odstranění nepotřebných ovladačů MP Drivers](#).

Příbuzná témata

- ➡ Získání nejnovějších ovladačů MP Drivers
- ➡ Odstranění nepotřebných ovladačů MP Drivers
- ➡ Příprava před instalací ovladačů MP Drivers

[Začátek stránky ↕](#)

Průvodce pro pokročilé uživatele

Průvodce pro pokročilé uživatele > Dodatek > Odinstalace příruček online

U509

Odinstalace příruček online

Chcete-li odinstalovat všechny příručky online z počítače, použijte následující postup.

Před odinstalací příruček online zavřete všechny otevřené příručky.

1. Klepněte na nabídku Start > Všechny programy (All Programs) > Canon XXX Manual (kde XXX je název přístroje) > Odinstalovat (Uninstall).
2. Po zobrazení výzvy k potvrzení klepněte na tlačítko OK.



Poznámka

- Pokud systém zobrazí zprávu s výzvou k restartování počítače, restartujte počítač klepnutím na tlačítko OK.
-

[Začátek stránky](#) ↑

Průvodce pro pokročilé uživatele

Průvodce pro pokročilé uživatele > Dodatek > Přeprava přístroje

U510

Přeprava přístroje

Při přepravě přístroj zabalte do původních obalů.

Pokud nemáte původní obaly k dispozici, zabalte přístroj pečlivě do ochranných materiálů a umístěte jej do pevné krabice.

Důležité

- Přístroj nepřepravujte ani neskladujte šikmo, svisle ani vzhůru nohama, protože inkoust by mohl uniknout a poškodit přístroj.

1. Vypněte přístroj.
2. Ujistěte se, že kontrolka **NAPÁJENÍ (POWER)** nesvítí, a odpojte přístroj.

Důležité

- Neodpojujte přístroj, pokud kontrolka **NAPÁJENÍ (POWER)** svítí nebo bliká zeleně, mohlo by dojít k poškození přístroje.

3. Složte opěrku papíru a nástavec výstupní přihrádky a poté zavřete výstupní přihrádku na papír.
4. Odpojte kabel tiskárny od počítače a přístroje a potom od přístroje odpojte napájecí kabel.
5. Zajistěte všechny kryty přístroje lepicí páskou, aby se při přenášení neotevřely. Poté přístroj zabalte do plastového pytle.
6. Při balení přiložte na obě strany přístroje ochranný materiál.

Důležité

- Před skladováním přístroje z něj nevyjímejte kazety FINE.

Poznámka

- Pokud odesíláte zařízení prostřednictvím pošty nebo jiného přepravce, jeho krabici zřetelně označte nápisem „KŘEHKÉ“ nebo „OPATRŇE“.

[Začátek stránky](#) ↑

Průvodce pro pokročilé uživatele

Průvodce pro pokročilé uživatele > Dodatek > Otevření okna nastavení ovladače tiskárny

U511

Otevření okna nastavení ovladače tiskárny

Okno ovladače tiskárny lze zobrazit pomocí používané aplikace nebo pomocí nabídky Start systému Windows.

Otevření okna ovladače tiskárny v aplikaci

Podle níže uvedeného postupu nakonfigurujete před tiskem nastavení tisku.

1. V používané aplikaci zvolte příkaz, který slouží k tisku.

Obvykle pomocí příkazu Tisk (Print) v nabídce Soubor (File) otevřete dialogové okno Tisk (Print).

2. Vyberte název modelu a klepněte na položku Předvolby (Preferences) (nebo Vlastnosti (Properties)).

Otevře se okno nastavení ovladače tiskárny.



Poznámka

- V závislosti na používané aplikaci se mohou lišit názvy příkazů a nabídek a může být nutné provést více kroků. Podrobné informace naleznete v uživatelské příručce k aplikaci.

Otevření okna ovladače tiskárny pomocí nabídky Start

Pomocí níže uvedeného postupu provedete údržbové operace, jako je čištění tiskové hlavy, nebo nakonfigurujete nastavení tisku společně pro všechny aplikace.

1. V nabídce Start vyberte níže uvedené položky.

- V systému Windows 7 vyberte možnost Zařízení a tiskárny (Devices and Printers) z nabídky Start.
- V systému Windows Vista postupně klepněte na položky Start > Ovládací panely (Control Panel) > Hardware a zvuk (Hardware and Sound) > Tiskárny (Printers).
- V systému Windows XP postupně klepněte na položky Start > Ovládací panely (Control Panel) > Tiskárny a jiný hardware (Printers and Other Hardware) > Tiskárny a faxy (Printers and Faxes).

2. Pravým tlačítkem klepněte na ikonu s názvem modelu a poté v zobrazené nabídce vyberte možnost Předvolby tisku (Printing Preferences).

Otevře se okno nastavení ovladače tiskárny.



Důležité

- Otevřete-li okno nastavení tiskového ovladače pomocí příkazu Vlastnosti tiskárny (Printer properties) (v systému Windows 7) nebo Vlastnosti (Properties) (v systémech Windows Vista a Windows XP), zobrazí se karty týkající se funkcí systému Windows, jako například karta Porty (Ports) (nebo Upřesnit (Advanced)). Tyto karty se nezobrazí při otevírání pomocí příkazu Předvolby tisku (Printing Preferences) nebo pomocí aplikace. Informace o kartách týkajících se funkcí systému Windows naleznete v uživatelské příručce systému Windows.

Průvodce pro pokročilé uživatele

Průvodce pro pokročilé uživatele > Dodatek > Upozornění k odpojení napájecího kabelu

U516

Upozornění k odpojení napájecího kabelu

Při odpojování napájecího kabelu postupujte následovně.

Důležité

- Při odpojení napájecího kabelu stiskněte tlačítko **ZAPNOUT (ON)** a poté ověřte, že nesvítí kontrolka **NAPÁJENÍ (POWER)**. Odpojení napájecího kabelu zapnutého zařízení může způsobit vyschnutí nebo ucpání tiskové hlavy a snížení kvality tisku.

1. Stisknutím tlačítka **ZAPNOUT (ON)** vypněte zařízení.



2. Ověřte, že nesvítí kontrolka **NAPÁJENÍ (POWER)**.



3. Odpojte napájecí kabel.

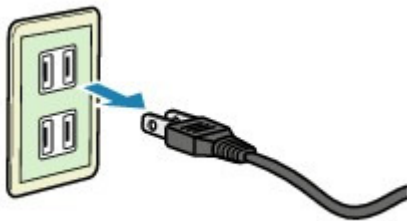

Specifikace napájecího kabelu závisí na zemi nebo oblasti použití.

Průvodce pro pokročilé uživatele

Průvodce pro pokročilé uživatele > Dodatek > Sdílení tiskárny v síti

P042

Sdílení tiskárny v síti

Pokud používáte v síti více počítačů, můžete sdílet tiskárnu, která je připojena k jednomu počítači, s ostatními počítači.

Počítače se systémy Windows připojené k síti nemusí být nezbytně stejné.

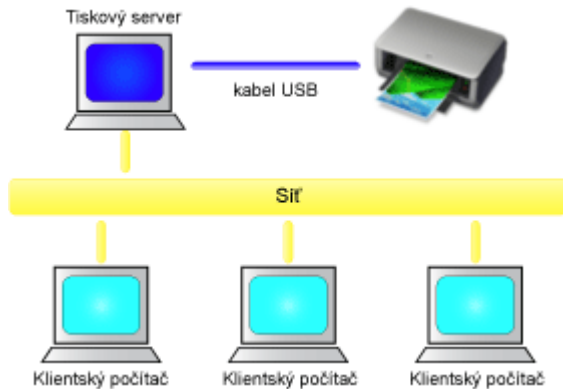

- **Nastavení tiskového serveru**

Postup nastavení počítače připojeného pomocí kabelu USB přímo k tiskárně je následující:

- **Nastavení klientského počítače**

Postup nastavení počítačů, které budou používat tuto tiskárnu prostřednictvím sítě je následující:

Po spuštění tisku se data odesílají do tiskárny pomocí systému tiskového serveru.

Důležité

- V případě, že dojde k chybě při tisku dokumentu systémem klienta na sdílenou tiskárnu, zobrazí se chybová zpráva Monitoru stavu Canon IJ jak v systému klienta, tak v systému tiskového serveru. Při běžném tisku se Monitor stavu Canon IJ zobrazí pouze v systému klienta.

Poznámka

- Nainstalujte ovladač tiskárny z instalačního disku CD-ROM dodaného s přístrojem na tiskový server a na jednotlivé klienty v závislosti na jejich operačním systému.

Příbuzné téma

➔ [Omezení týkající se sdílení tiskárny](#)



[Začátek stránky](#) ↕

Průvodce pro pokročilé uživatele

Průvodce pro pokročilé uživatele > Dodatek > Sdílení tiskárny v síti > Nastavení tiskového serveru

P043

Nastavení tiskového serveru

Chcete-li používat tiskárnu v síti, nastavte v ovladači tiskárny sdílení v systému serveru.

Chcete-li nastavit systémy tiskového serveru, postupujte takto:

1. Nainstalujte ovladač tiskárny do systému tiskového serveru

Podrobné pokyny k instalaci naleznete v části „Instalace softwaru“ v příručce: Příručka pro uvedení do provozu.

2. V nabídce Start vyberte níže uvedené položky:

- Používáte-li systém Windows 7, klepněte postupně na položky Start -> Zařízení a tiskárny (Devices and Printers).
- Používáte-li systém Windows Vista, klepněte postupně na položky Start -> Ovládací panely (Control Panel) -> Hardware a zvuk (Hardware and Sound) -> Tiskárny (Printers).
- Používáte-li systém Windows XP, klepněte postupně na položky Start -> Ovládací panely (Control Panel) -> Tiskárny a jiný hardware (Printers and Other Hardware) -> Tiskárny a faxy (Printers and Faxes).

Zobrazí se okno Zařízení a tiskárny (Devices and Printers) (Windows 7), Tiskárny (Printers) (Windows Vista) nebo Tiskárny a faxy (Printers and Faxes) (Windows XP).

3. Klepněte na ikonu názvu modelu tiskárny, kterou chcete sdílet

- Používáte-li systém Windows 7, stiskněte na klávesnici klávesu Alt a pak v zobrazené nabídce Soubor (File) klepněte na možnost Vlastnosti tiskárny (Printer properties) a pak na kartu Sdílení (Sharing).
- Používáte-li systém Windows Vista, stiskněte na klávesnici klávesu Alt a pak v zobrazené nabídce Soubor (File) vyberte možnosti Spustit jako správce (Run as administrator) -> Sdílení... (Sharing...).
- Používáte-li systém Windows XP, vyberte z nabídky Soubor (File) příkaz Sdílení... (Sharing...).

Důležité

- V systémech Windows 7 a Windows Vista se při spouštění, instalaci nebo odinstalaci softwaru může zobrazit dialogové okno s potvrzením či upozorněním. Toto dialogové okno se zobrazí, pokud jsou k provedení příslušného úkolu požadována oprávnění správce. Pokud jste přihlášení k účtu správce, pokračujte klepnutím na tlačítko Ano (Yes) (nebo Pokračovat (Continue) či Povolit (Allow)). Některé aplikace vyžadují pro pokračování oprávnění správce. Pokud jste přihlášení ke standardnímu účtu, přepněte na účet správce a začněte od začátku.

Poznámka

- Systém Windows XP může zobrazit zprávu s doporučením, aby uživatel k nastavení sdílení použil Průvodce instalací sítě. Pokud se tato zpráva zobrazí, nepoužívejte průvodce a nastavte sdílení sami.

4. Nastavte sdílení

Na kartě Sdílení (Sharing) vyberte možnost Sdílet tuto tiskárnu (Share this printer), podle potřeby nastavte název sdílené položky a klepněte na tlačítko OK.

Nastavení systému tiskového serveru je dokončeno. Nyní nastavte systémy klientů.



[Začátek stránky ↑](#)

Průvodce pro pokročilé uživatele

Průvodce pro pokročilé uživatele > Dodatek > Sdílení tiskárny v síti > Nastavení klientského počítače

P044

Nastavení klientského počítače

Po nastavení systému tiskového serveru nastavte systémy klientů.

Chcete-li nastavit systémy klientů, postupujte takto:

Postup v systému Windows 7 nebo Windows Vista

1. Nainstalujte ovladač tiskárny do systémů klientů

Pokyny k instalaci naleznete v části „[Instalace ovladačů MP Drivers](#)“.

Poznámka

- Během instalace se zobrazí výzva, abyste zapnuli tiskárnu. Klepněte na možnost Ruční výběr (Manual Selection) a poté dokončete instalaci výběrem příslušného portu.

2. Spustěte průvodce

- Používáte-li systém Windows 7, klepněte postupně na položky Start -> Zařízení a tiskárny (Devices and Printers) -> Přidat tiskárnu (Add a printer).
- Používáte-li systém Windows Vista, klepněte postupně na položky Start -> Síť (Network) -> Přidat tiskárnu (Add Printer).

Zobrazí se okno Přidat tiskárnu (Add Printer).

3. Přidejte tiskárnu

Vyberte možnost Přidat síťovou tiskárnu, bezdrátovou tiskárnu nebo tiskárnu s technologií Bluetooth (Add a network, wireless or Bluetooth printer), klepněte na ikonu tiskárny, kterou jste v systému tiskového serveru nakonfigurovali jako sdílenou a poté klepněte na tlačítko Další (Next).

Poznámka

- Pokud se ikona tiskárny nezobrazí, ověřte, zda je tiskárna skutečně připojena k tiskovému serveru.
- Zobrazení ikony může nějakou dobu trvat.

4. Dokončete nastavení

Proveďte akci popsanou na obrazovce a pak klepněte na tlačítko Dokončit (Finish).

- Používáte-li systém Windows 7, bude ikona sdílené tiskárny vytvořena v okně Zařízení a tiskárny (Devices and Printers).
- Používáte-li systém Windows Vista, bude ikona sdílené tiskárny vytvořena v okně Tiskárny (Printers).

Nastavení systémů klientů je dokončeno. Nyní je možné sdílet tiskárnu v síti.

Postup v systému Windows XP

1. Nainstalujte ovladač tiskárny do systémů klientů

Pokyny k instalaci naleznete v části „[Instalace ovladačů MP Drivers](#)“.

Poznámka

- Během instalace se zobrazí výzva, abyste zapnuli tiskárnu. Klepněte na možnost Ruční výběr (Manual Selection) a poté dokončete instalaci výběrem příslušného portu.
-

2. Spustíte průvodce

V nabídce Start klepněte postupně na položky -> Ovládací panely (Control Panel) -> Tiskárny a jiný hardware (Printers and Other Hardware) -> Tiskárny a faxy (Printers and Faxes) -> Přidat tiskárnu (Add a printer).

Po zobrazení obrazovky Vítá vás Průvodce přidáním tiskárny (Welcome to the Add Printer Wizard) klepněte na tlačítko Další (Next).

3. Přidejte tiskárnu

Vyberte možnost Síťová tiskárna nebo tiskárna připojená k jinému počítači (A network printer, or a printer attached to another computer) a pak klepněte na tlačítko Další (Next).

V okně Určit tiskárnu (Specify a Printer) klepněte na tlačítko Další (Next) a vyhledejte systém tiskového serveru.

Klepněte na ikonu tiskárny, kterou jste v systému tiskového serveru nakonfigurovali jako sdílenou a poté klepněte na tlačítko Další (Next).

Poznámka

- Pokud se ikona tiskárny nezobrazí, ověřte, zda je tiskárna skutečně připojena k tiskovému serveru.
-

4. Dokončete nastavení

Proveďte akci popsanou na obrazovce a pak klepněte na tlačítko Dokončit (Finish).

V okně Tiskárny a faxy (Printers and Faxes) bude vytvořena ikona sdílené tiskárny.

Nastavení systémů klientů je dokončeno. Nyní je možné sdílet tiskárnu v síti.



[Začátek stránky ↕](#)

Průvodce pro pokročilé uživatele

Průvodce pro pokročilé uživatele > Dodatek > Sdílení tiskárny v síti > Omezení týkající se sdílení tiskárny

P415

Omezení týkající se sdílení tiskárny

Používáte-li ovladač tiskárny XPS, při čtení těchto informací nahraďte odkaz „Monitor stavu Canon IJ“ odkazem „Monitor stavu Canon IJ XPS“.

Zde jsou uvedena omezení, která platí v případě, že používáte tiskárnu v prostředí sítě. Zjistěte, jaká omezení platí v prostředí, které používáte.

Pokud sdílíte tiskárnu v síti

- Může se zobrazit zpráva upozorňující na dokončení tisku. Chcete-li předejít zobrazování zprávy v budoucnu, postupujte podle níže uvedeného postupu.
 - **Postup v systému Windows 7:**

V okně Zařízení a tiskárny (Devices and Printers) klienta vyberte tiskárnu v seznamu Tiskárny a faxy (Printers and Faxes) a otevřete zobrazenou položku Vlastnosti tiskového serveru (Print server properties).

Zrušte zaškrtnutí políčka Zobrazovat informační upozornění pro síťové tiskárny (Show informational notifications for network printers) na kartě Upřesnit (Advanced) a poté restartujte počítač.
 - **Pokud používáte systém Windows Vista:**

V okně Tiskárny (Printers) klientského systému stiskněte klávesu Alt. V nabídce Soubor (File) vyberte možnosti Spustit jako správce (Run as administrator) -> Vlastnosti serveru... (Server Properties...).

Zrušte zaškrtnutí políčka Zobrazovat informační upozornění pro síťové tiskárny (Show informational notifications for network printers) na kartě Upřesnit (Advanced) a poté restartujte počítač.
 - **Pokud používáte systém Windows XP:**

V systému tiskového serveru otevřete pomocí nabídky Soubor (File) v okně Tiskárny a faxy (Printer and Faxes) dialogové okno Vlastnosti serveru (Server Properties).

Na kartě Upřesnit (Advanced) zrušte zaškrtnutí políčka Oznámit tisk vzdálených dokumentů (Notify when remote documents are printed) a restartujte počítač.
 - Funkce obousměrné komunikace je zablokována a může se stát, že nebude rozpoznán správný stav tiskárny.
- Funkce obousměrné komunikace serveru tiskárny může být zakázána také tehdy, pokud uživatel klienta otevře okno vlastností ovladače tiskárny (v systému Windows 7 použijte k zobrazení vlastností tento postup: stiskněte klávesu Alt a v zobrazené nabídce Soubor (File) vyberte položku Vlastnosti tiskárny (Printer properties)) a potom klepne na tlačítko OK, když je na kartě Porty (Ports) zaškrtnuto políčko Povolit obousměrnou komunikaci (Enable bidirectional support).
- V takovém případě zaškrtněte políčko Povolit obousměrnou komunikaci (Enable bidirectional support) jak v systému tiskového serveru, tak v systému klienta.
- Při tisku ze systému klienta nelze použít funkci Náhled tiskárny Canon IJ.
 - Pokud v systému klienta nelze správně nastavit funkce na kartě Údržba (Maintenance), může se stát, že položky budou zobrazeny šedě. V takovém případě změňte nastavení pomocí tiskového serveru.
- Pokud změníte nastavení tiskového serveru, měli byste ze systému klienta odstranit ikonu sdílené tiskárny a pak v systému klienta znovu zadat nastavení sdílení.

Pokud je nainstalován stejný ovladač tiskárny v systému tiskového serveru a jako místní

tiskárna v systému klienta

- Funkce procházení sítě může v systému klienta automaticky vytvořit ikonu síťové tiskárny.



[Začátek stránky ↕](#)

Průvodce pro pokročilé uživatele

Průvodce pro pokročilé uživatele > Použití aplikace Easy-PhotoPrint EX

A001

Easy-PhotoPrint EX

Použití aplikace Easy-PhotoPrint EX

--- Přetvořte své fotografie do kreativních uměleckých děl ---

Aplikace Easy-PhotoPrint EX umožňuje snadnou tvorbu alb, kalendářů a nálepek z vašich digitálních fotografií.

Můžete rovněž snadno tisknout fotografie bez ohraničení.

Spusťte aplikaci Easy-PhotoPrint EX



Klepněte sem: [Easy-PhotoPrint EX](#)

Poznámka

- V oddílu níže naleznete podrobnosti o použití aplikace Easy-PhotoPrint EX.
 ➔ Tisk z přiloženého aplikačního softwaru

Vytvořte album fotografií podle vašich představ

Vytvoření přizpůsobeného alba fotografií je s aplikací Easy-PhotoPrint EX snadné!

Vše, co potřebujete, je vybrat fotografie, které chcete použít, vybrat rozvržení, vložit papír do tiskárny a začít tisknout. Po svázání vytištěných listů získáte své jedinečné album vašich vzpomínek.



Můžete změnit rozvržení nebo pozadí a připojit k fotografiím poznámky.



Můžete také vybrat velikost a orientaci.



Fotografie lze uspořádat i oboustranně.

VYZKOUŠEJTE!

Výběrem motivu (návrh pozadí) vytvoříte album s konzistentním vzhledem.

Ozdobte snímky pomocí textu a rámců

Je možné přidávat k fotografiím text a rámec. Připojte k fotografii v albu popis a přidáním rámce dodejte fotografii atmosféru.



VYZKOUŠEJTE!

Vyberte možnost Album pro přidání textu a rámců. Fotografie nelze ozdobit pomocí funkce Tisk fotografií (Photo Print).

Vytvořte kalendář s využitím svých oblíbených fotografií

Vytvářejte snadno kalendáře pomocí aplikace Easy-PhotoPrint EX. Vytvořte si svůj vlastní kalendář s využitím svých oblíbených fotografií. Otáčení stránek kalendáře bude vzrušující.

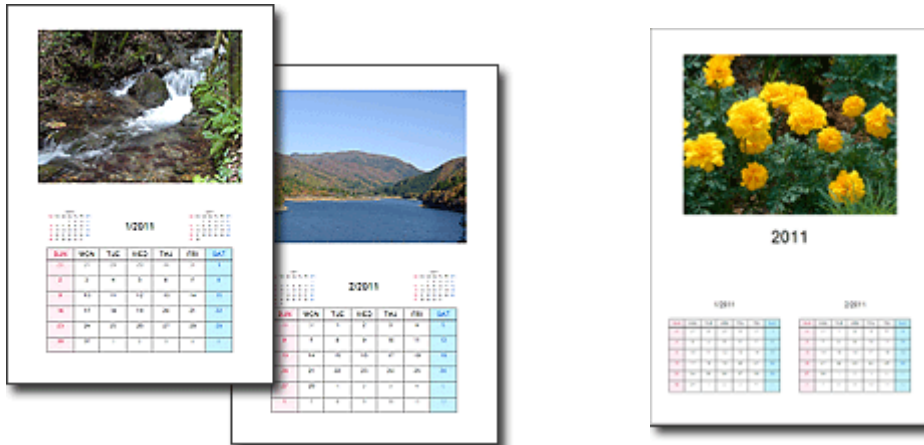

Můžete použít jakékoli fotografie.

Můžete také vytvořit kalendáře se 2, 6 a 12 měsíci.

Vytvořte nálepky

Vytvářejte snadno nálepky pomocí aplikace Easy-PhotoPrint EX.

Vytvořte nálepky s využitím svých oblíbených fotografií a sdílejte je se svými přáteli.



VYZKOUŠEJTE!

Je možné přidávat k fotografiím text.

[Začátek stránky](#) ↕

Průvodce pro pokročilé uživatele

Průvodce pro pokročilé uživatele > Použití aplikace MP Navigator EX

S001

MP Navigator EX

Použití aplikace MP Navigator EX

MP Navigator EX je aplikace umožňující snadné skenování fotografií a dokumentů. Je vhodná i pro začátečníky.

Spuštění programu MP Navigator EX



Klepněte sem: [MP Navigator EX](#)



Poznámka

- Další informace o skenování obrazů do programu MP Navigator EX naleznete v části „[Začínáme se skenováním](#)“.

Skenování fotografií a dokumentů

Lze snadno skenovat procházením obrazovek programu MP Navigator EX. Pomocí programu MP Navigator EX lze také naskenované obrazy uložit nebo vytisknout.



Skenování více malých dokumentů zároveň

Lze skenovat více malých dokumentů (fotografie, vizitky atd.) zároveň. Je to užitečné, protože není třeba skenovat vícekrát.

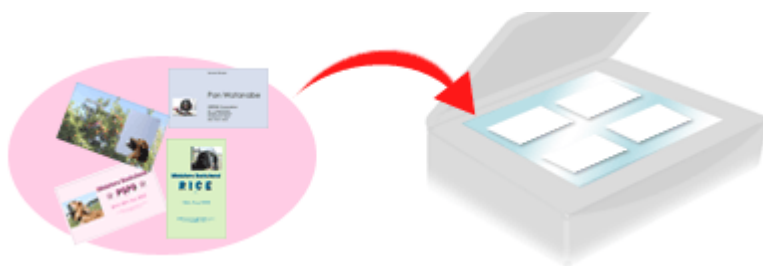

Skenování velkých dokumentů

Pomocí programu MP Navigator EX lze snadno skenovat dokumenty větší než sklo skeneru. Umožňuje skenovat samostatně levé a pravé poloviny dokumentu a následně je sloučit zpět do jednoho obrazu.



Skenování použitím rychlé volby

V režimu skenování použitím rychlé volby provede program MP Navigator EX po klepnutí na ikonu skenování a uložení obrazu. Skenování použitím rychlé volby také umožňuje skenovat a ukládat obrazy do souborů PDF nebo je automaticky přiložit k e-mailu.

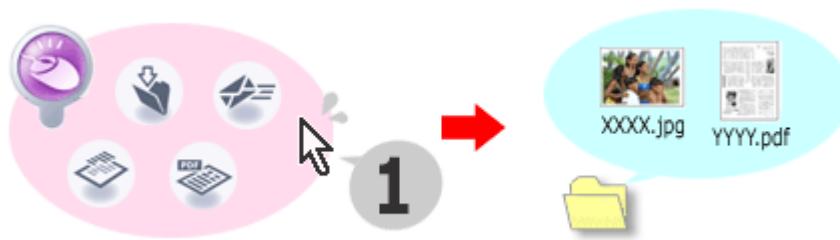

Skenování s úpravami a vylepšováním fotografií

Pomocí programu MP Navigator EX lze naskenované fotografie snadno upravit nebo vylepšit. Není třeba používat jiné aplikace.

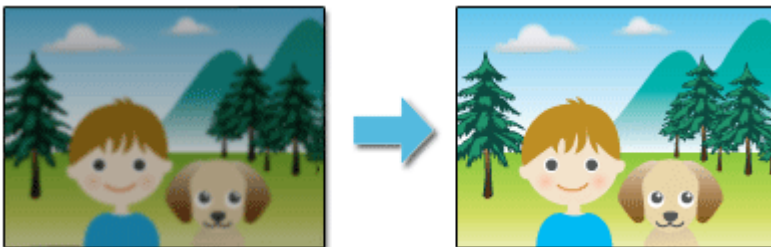

Další informace o použití programu MP Navigator EX naleznete v části „ Skenování z přiloženého aplikačního softwaru “.