

# Příručka uživatele

## QL-700

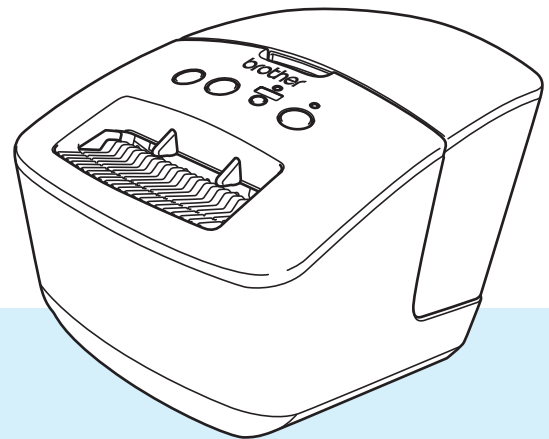

Nejprve si přečtěte příručku *Příručka bezpečnosti výroby* a potom *Stručný návod k obsluze*, kde naleznete pokyny ke správné instalaci. Po přečtení příručku uschovejte na bezpečném místě k rychlému nahlédnutí.

# Úvod

## Důležité upozornění

---

- Obsah tohoto dokumentu a technické údaje příslušného produktu podléhají změnám bez předchozího upozornění.
- Společnost Brother si vyhrazuje právo provádět změny ve zde obsažených technických údajích a materiálech bez upozornění a není zodpovědná za žádné škody (včetně následných) způsobené spoléháním se na prezentované materiály, včetně např. typografických a dalších chyb vztahujících se k publikacím.
- Snímky obrazovky v tomto dokumentu se mohou lišit podle operačního systému počítače, modelu produktu a verze softwaru.
- Před použitím tiskárny štítků si nezapomeňte přečíst všechny dokumenty dodané k tiskárně a získat tak potřebné informace o bezpečnosti a správném používání produktu.
- Tiskárna vyobrazená na obrázcích se může lišit od vaší tiskárny.
- Dostupné spotřební materiály se mohou lišit podle země.

## Dostupné příručky

---

Navštivte Brother support web na adrese [support.brother.com](http://support.brother.com). Nejnovější příručky naleznete po kliknutí na odkaz **Příručky** na stránce věnované vašemu modelu zařízení.

|  |  |
|--|--|
| <b>Příručka bezpečnosti výrobku</b> <sup>1</sup> | V této příručce naleznete informace o bezpečnosti. Přečtěte si ji, ještě než tiskárnu začnete používat.                                  |
| <b>Stručný návod k obsluze</b> <sup>1</sup>      | Tato příručka obsahuje základní informace o používání tiskárny.  |
| <b>Příručka uživatele</b> <sup>2</sup>           | V této příručce jsou uvedeny další informace o nastavení a provozu tiskárny, rady pro odstraňování problémů a pokyny k provádění údržby. |



<sup>1</sup> Tištěná příručka v krabici.

<sup>2</sup> Příručka ve formátu PDF na Brother support web.

## Symbole používané v této příručce



---

V této příručce se vyskytují následující symboly:

|   |  |
|---|--|
|  <b>VAROVÁNÍ</b>   | Označuje potenciálně rizikovou situaci, která by v případě, že s produktem bude zacházeno v rozporu s uvedenými varováními a pokyny, mohla vést k úmrtí nebo vážnému poranění. |
|  <b>UPOZORNĚNÍ</b> | Označuje potenciálně nebezpečnou situaci, která by mohla vést k lehkému nebo středně těžkému úrazu.  |
| <b>DŮLEŽITÉ</b>   | Označuje informace nebo pokyny, kterých byste se měli držet. Zanedbání uvedených informací může vést k poškození nebo selhání funkce přístroje.                                |
|  <b>Poznámka</b>   | Označuje informace nebo pokyny, které vám pomohou lépe produktu porozumět a efektivněji ho používat.   |

## Obecná preventivní opatření

### DK role (DK štítek, DK páska)

- Používejte pouze originální spotřební materiály a příslušenství společnosti Brother (mají značky  ,  ). Nepoužívejte žádné neschválené příslušenství a spotřební materiály.
- Jestliže štítek připevníte na vlhký, zašpiněný nebo mastný povrch, může se snadno odlepit. Před připevněním štítku očistěte povrch, na který jej chcete připevnit.
- DK role využívají termopapír nebo termální film, který, pokud je vystaven ultrafialovému záření, větru či dešti, může vyblednout nebo se odloupnout.
- DK role NEVYSTAVUJTE přímému slunečnímu záření, vysokým teplotám, vysoké vlhkosti nebo prachu. Uchovávejte DK role na chladném místě ve stínu. Používejte je ihned po otevření obalu.
- Poškrábete-li potištěný povrch štítku nehty či kovovým předmětem nebo se dotknete potištěného povrchu vlhkýma nebo mokřýma rukama, může dojít ke změně barvy nebo způsobit její vyblednutí.
- Štítky NENALEPUJTE na osoby, zvířata ani rostliny. Nikdy také nenalepujte štítky bez povolení na veřejný nebo soukromý majetek.
- Protože konec DK role není navržen tak, aby přiléhal k cívce se štítky, poslední štítek se nemusí podařit správně odříznout. Pokud k tomu dojde, vyjměte zbývající štítky, vložte novou DK roli a vytiskněte poslední štítek znovu.  
Poznámka: Aby se tento jev vykompenzoval, počet DK štítků obsažených v každé DK roli může být o něco vyšší, než je udáváno.
- Jestliže štítek odstraníte po jeho připevnění k nějakému povrchu, mohou na tomto povrchu zůstat přilepené části štítku.
- Před tím, než použijete štítky na CD/DVD, se řiďte pokyny v návodu k použití vašeho CD/DVD přehrávače ohledně nalepování štítků na CD/DVD.
- NEPOUŽÍVEJTE štítky na disky CD/DVD v přehrávačích CD/DVD se štěrbinou.
- Jakmile štítek nalepíte na disk CD/DVD, NEODLUPUJTE ho, protože byste mohli strhnout tenkou povrchovou vrstvu disku, což by disk poškodilo.
- NENALEPUJTE štítky na CD/DVD na disky CD/DVD navržené pro použití s inkoustovými tiskárnami. Štítky se z těchto disků snadno odlupují a používání disků s odloupenými štítky může vést ke ztrátě nebo poškození dat.
- Při nalepování štítků na disky CD/DVD používejte aplikátor dodaný s rolemi štítků na CD/DVD. Zanedbání této zásady by mohlo vést k poškození CD/DVD přehrávače.
- Uživatel přijímá plnou zodpovědnost za nalepování CD/DVD štítků. Společnost Brother se zříká jakékoliv zodpovědnosti za ztrátu nebo poškození dat způsobené nevhodným použitím štítků na CD/DVD.
- Buďte opatrní, abyste DK roli neupustili.
- DK role používají termopapír a termální film. Na slunci a při působení tepla jak štítek, tak výtisk vyblednou. NEPOUŽÍVEJTE DK role na venkovní použití, které vyžaduje odolnost.
- V závislosti na umístění, materiálu a podmínkách okolního prostředí se může štítek odloupnout nebo stát neodstranitelným. Barva štítku se může změnit nebo obarvit jiné předměty. Než štítek někam umístíte, ověřte si podmínky okolního prostředí a zkontrolujte příslušný materiál. Vyzkoušejte štítek tak, že umístíte jeho malý kousek na nějaké nenápadné místo zamýšleného povrchu.

# Obsah

## Část I Základní operace

|          |  |          |
|----------|--|----------|
| <b>1</b> | <b>Nastavení tiskárny štítků</b>   | <b>2</b> |
|          | Popis částí .....  | 2        |
|          | Pohled zepředu .....   | 2        |
|          | Pohled zezadu .....  | 3        |
|          | Připojení napájecího kabelu .....  | 4        |
|          | Vložení DK role .....  | 5        |
|          | Zapnutí/vypnutí napájení .....   | 7        |
| <b>2</b> | <b>Tisk s použitím počítače (P-touch Editor)</b>                                   | <b>8</b> |
|          | Instalace ovladače tiskárny a softwaru na počítači .....                           | 8        |
|          | Připojení tiskárny štítků k počítači .....   | 8        |
|          | Tisk z počítače .....  | 9        |
|          | Dostupné aplikace .....  | 9        |
|          | Vytváření štítků z počítače .....  | 10       |
|          | Připevňování štítků .....  | 11       |
|          | Instalace ovladače tiskárny a softwaru na počítači bez připojení k internetu ..... | 11       |

## Část II Aplikace

|          |   |           |
|----------|---|-----------|
| <b>3</b> | <b>Jak používat program P-touch Editor</b>                              | <b>13</b> |
|          | System Windows .....  | 13        |
|          | Spuštění programu P-touch Editor .....                                  | 13        |
|          | Tisk pomocí programu P-touch Editor .....                               | 15        |
|          | System Mac .....  | 17        |
|          | Spuštění programu P-touch Editor .....                                  | 17        |
|          | Provozní režimy .....   | 18        |
| <b>4</b> | <b>Jak používat aplikaci P-touch Editor Lite (pouze systém Windows)</b> | <b>19</b> |
|          | Okno rozvržení .....  | 19        |
| <b>5</b> | <b>Jak používat aplikaci P-touch Library (pouze systém Windows)</b>     | <b>23</b> |
|          | Spuštění programu P-touch Library .....                                 | 23        |
|          | Otevírání a úprava šablon .....   | 25        |
|          | Tisk šablon .....   | 26        |
|          | Vyhledávání šablon .....  | 27        |

|                             |  |           |
|-----------------------------|--|-----------|
| <b>6</b>                    | <b>Jak aktualizovat program P-touch</b>  | <b>29</b> |
|                             | Aktualizace aplikací P-touch Editor (pouze systém Windows) .....                           | 29        |
|                             | Aktualizace firmwaru.....  | 31        |
|                             | Systém Windows .....   | 31        |
|                             | Systém Mac.....  | 33        |
| <br><b>Část III Příloha</b> |  |           |
| <b>7</b>                    | <b>Resetování tiskárny štítků</b>  | <b>36</b> |
|                             | Obnovení nastavení zařízení do továrního nastavení pomocí tlačítek na tiskárně štítků..... | 36        |
| <b>8</b>                    | <b>Údržba</b>  | <b>37</b> |
|                             | Čištění vnějšku přístroje .....  | 37        |
|                             | Čištění výstupu štítků.....  | 37        |
|                             | Samočisticí tisková hlava.....   | 37        |
| <b>9</b>                    | <b>Odstraňování problémů</b>   | <b>38</b> |
|                             | Přehled .....  | 38        |
|                             | Problémy s instalací ovladačů (pro systém Windows).....                                    | 38        |
|                             | Indikace LED .....   | 39        |
|                             | Problémy s tiskem .....  | 41        |
|                             | Informace o verzi .....  | 44        |
| <b>10</b>                   | <b>Technické údaje produktu</b>  | <b>45</b> |
|                             | Technické údaje tiskárny štítků.....   | 45        |
|                             | Provozní prostředí .....   | 45        |
| <b>11</b>                   | <b>Tisk přímo z jiného softwaru pro systém Windows</b>                                     | <b>46</b> |
|                             | Nastavení ovladače tiskárny.....   | 46        |
|                             | Karta Základní .....   | 47        |
|                             | Karta Pokročilé .....  | 47        |
|                             | Karta Jiné .....   | 48        |
|                             | Tisk z jiného softwaru pro systém Windows.....   | 49        |



# Základní operace

---

|   |   |
|---|---|
| Nastavení tiskárny štítků                 | 2 |
| Tisk s použitím počítače (P-touch Editor) | 8 |

# 1

## Nastavení tiskárny štítků

1

### Popis částí

#### Pohled zepředu

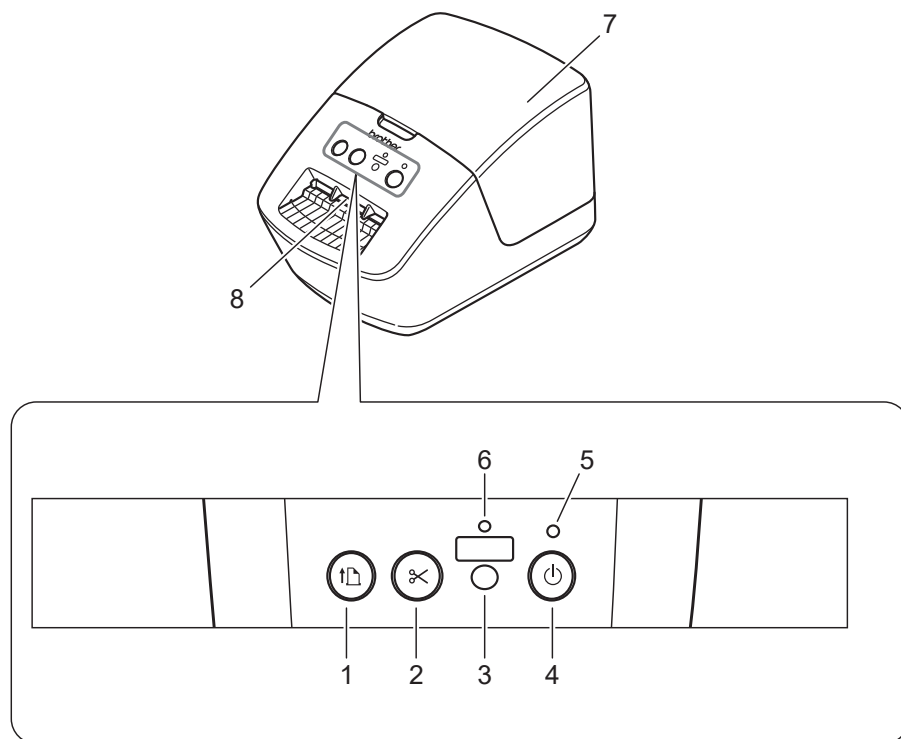

- 1 Tlačítko Posuv
- 2 Tlačítko Odstrih
- 3 Tlačítko Editor Lite
- 4 Tlačítko napájení

- 5 Stavový LED indikátor
- 6 LED indikátor Editor Lite
- 7 Kryt přihrádky na DK roli
- 8 Výstupní slot pro štítky



## Pohled zezadu

1

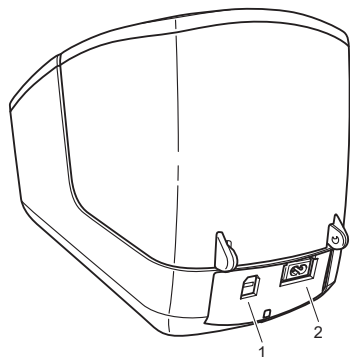

**1 Port USB**

**2 Port napájení střídavým proudem**

## Připojení napájecího kabelu

Připojte napájecí kabel pro střídavý proud k tiskárně. Poté připojte napájecí kabel k elektrické zásuvce.

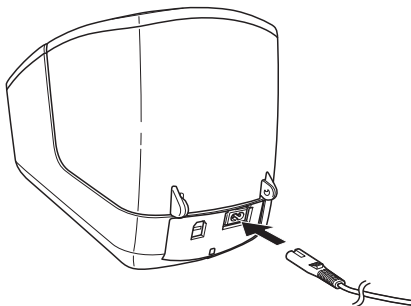

### DŮLEŽITÉ

Nepoužívejte tiskárnu v oblastech, kde se přírodní napětí liší od napětí uvedeného v technických údajích tiskárny. Podrobnosti o příslušném napětí viz *Technické údaje produktu* na straně 45.

## Vložení DK role

- 1 Podržte tiskárnu za přední část a pevně zdvihněte kryt přihrádky na DK roli, abyste jej otevřeli.

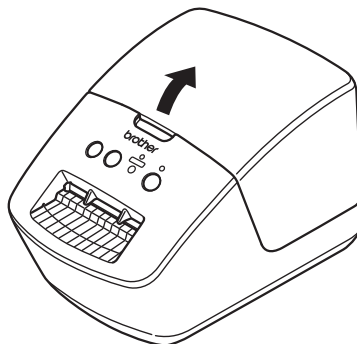

- 2 Vložte DK roli do vodítka cívky s rolí (1).
  - Ujistěte se, že podpěrka cívky s rolí (2) je pevně vložena do vodítka cívky s rolí.
  - Ujistěte se, že Stabilizátor (3) zajíždí do drážky v tiskárně.

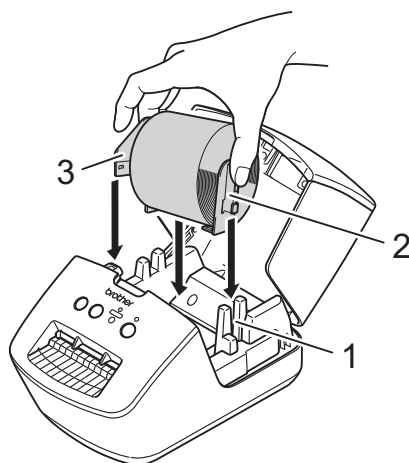

- 3 Provlékněte DK roli tiskárnou.
  - Zarovnejte konec DK role se svislým okrajem slotu výstupu štítků.
  - Zkontrolujte, že je DK role navinuta rovně, aby se štítky nezkroutily.

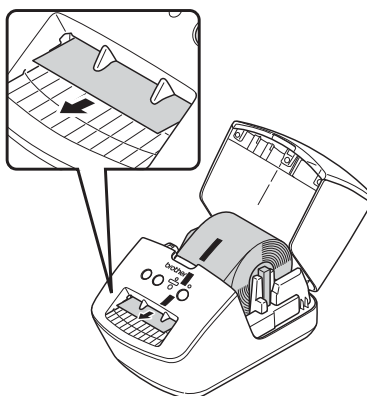

- Zasuňte první štítek do slotu výstupu štítků, dokud se konec nevysune ze slotu, jak je znázorněno.

- 4 Zavřete kryt přihrádky na DK roli.

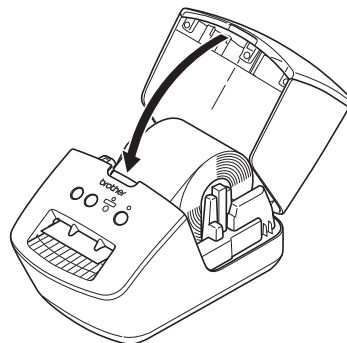

### DŮLEŽITÉ

---

- Nenechávejte potišťené štítky v tiskárně. Mohlo by to způsobit zaseknutí štítku.
  - Když tiskárnu nepoužíváte, vyjměte zevnitř veškeré DK role a zavřete kryt přihrádky na DK roli, aby se v tiskárně nehromadil prach a nečistoty.
-

## Zapnutí/vypnutí napájení

**Zapnutí:** Tiskárnu zapnete stiskem tlačítka napájení (⏻). Stavový LED indikátor se rozsvítí zeleně.

### DŮLEŽITÉ

---

- Pokud je vložen samostatný štítek, konec štítku bude po stisknutí tlačítka napájení automaticky zarovnan.
  - Pokud je vložen jiný štítek, zarovnejte konec štítku stiskem tlačítka Posuv (⇄).
- 

**Vypnutí:** Opětovným stiskem a podržením tlačítka napájení (⏻) tiskárnu vypnete.

## Instalace ovladače tiskárny a softwaru na počítači

Abyste mohli z počítače se systémem Windows nebo Mac tisknout, je třeba na něj nainstalovat ovladače tiskárny, program P-touch Editor a další aplikace.

### Software pro Windows:

Ovladač tiskárny, P-touch Editor, P-touch Update Software

### Software pro Macintosh:

Ovladač tiskárny, P-touch Editor, P-touch Update Software



### Poznámka

Pokud počítač není připojený k internetu, viz *Instalace ovladače tiskárny a softwaru na počítači bez připojení k internetu* na straně 11.

- 1 Instalační program k nejnovějšímu softwaru a příručky lze stáhnout z webu ([install.brother](http://install.brother)).
- 2 Dvakrát klikněte na stažený soubor .exe (v případě systému Windows) nebo .dmg (v případě počítačů Mac) a podle pokynů na obrazovce proveďte instalaci.
- 3 Po dokončení instalace dialogové okno zavřete.

## Připojení tiskárny štítků k počítači

Tiskárnu lze připojit k počítači se systémem Windows nebo počítači Macintosh pomocí kabelu USB.

- 1 Než připojíte kabel USB, ujistěte se, že je tiskárna vypnutá.
- 2 Připojte kabel USB k portu USB na zadní straně tiskárny a poté k počítači.

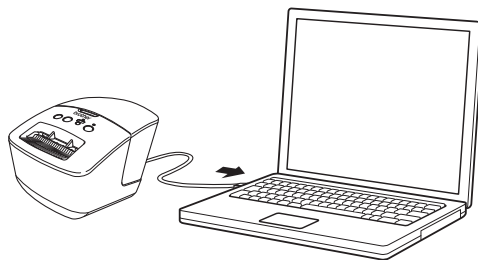

- 3 Zapněte tiskárnu.

## Tisk z počítače

### Dostupné aplikace

Chcete-li tiskárnu používat efektivně, k dispozici je množství aplikací a funkcí.

Abyste tyto aplikace mohli používat, je třeba nainstalovat ovladač tiskárny.

Instalační program pro aplikace a ovladač tiskárny lze stáhnout z webu ([install.brother](http://install.brother)).

| Aplikace                | Windows | Mac | Funkce  |
|-------------------------|---------|-----|---|
| P-touch Editor          | ✓       | ✓   | Návrh a tisk vlastních štítků pomocí vestavěných kreslicích nástrojů, textu s různými fonty a styly, importovaných obrázků a čárových kódů.                             |
| P-touch Library         | ✓       |     | Správa a tisk šablon programu P-touch Editor.<br>Pomocí programu P-touch Library lze šablony také tisknout.<br>Tato aplikace se nainstaluje s programem P-touch Editor. |
| P-touch Update Software | ✓       | ✓   | Aktualizace softwaru na nejnovější verzi.   |

## Vytváření štítků z počítače



Existují různé způsoby tisku pomocí této tiskárny.

Dále je popsán postup tisku z počítače pomocí programu P-touch Editor.

- 1 Spustíte P-touch Editor a poté otevřete dokument, který chcete tisknout.
- 2 Vytvoříte návrh štítku.
- 3 Zkontrolujete volby odstříhu.
- 4 Vyberte položku **Soubor** > **Tisk** nebo klikněte na ikonu **Tisk**.

### Volby odstříhu

Volby odstříhu určují způsob podávání a odstříhu položky při tisku. Pomocí ovladače tiskárny vyberte volbu odstříhu při tisku z počítače.

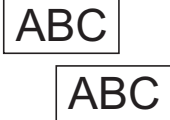
| Automatický odstřih | Odstřih na konci | Obrázek   |
|---------------------|------------------|---|
| Ne                  | Ano              |   |
| Ne                  | Ne               |  |
| Ano                 | Ano nebo Ne      |  |



## Přípevnování štítků

---

- 1 Odlepte podkladovou vrstvu štítku.
- 2 Přiložte štítek a poté jej pevně od shora až dolů přitiskněte prsty k podkladu.



### Poznámka

Štítky nemusí dobře držet na podkladech, které jsou vlhké, znečištěné nebo nerovné. Od takových povrchů se štítky mohou snadno odlepovat.

---

## Instalace ovladače tiskárny a softwaru na počítači bez připojení k internetu

---

- 1 Na počítači připojeném k internetu navštivte stránku [support.brother.com](http://support.brother.com), vyberte váš model a otevřete stránku **Soubory ke stažení**.
- 2 Vyberte operační systém počítače, který není připojený k internetu.
- 3 Stáhněte požadované soubory.

### DŮLEŽITÉ

---

Abyste mohli tiskárnu používat, je třeba stáhnout do počítače alespoň ovladač tiskárny a aplikaci P-touch Editor.

#### Windows

- Nepoužívejte položku **Instalace softwaru/dokumenty**, jelikož vyžaduje aktivní připojení k internetu.
- Stáhněte si každý typ softwaru jednotlivě, např. **Ovladač tiskárny** nebo **P-touch Editor**.

#### Mac

Stáhněte si **Kompletní balíček softwaru**.

---

- 4 Zkopírujte stažený soubor EXE (v případě systému Windows) nebo soubor DMG (v případě počítače Mac) ze složky Stažené soubory na vyměnitelné médium (např. jednotku USB flash nebo disk CD-ROM).
  - 5 Zkopírujte stažené soubory z vyměnitelného média na počítač, který není připojený k internetu.
  - 6 Dvakrát klikněte na stažené soubory a podle pokynů na obrazovce proveďte instalaci.
  - 7 Po dokončení instalace dialogové okno zavřete.
-



# Aplikace

---

|   |           |
|---|-----------|
| <b>Jak používat program P-touch Editor</b>                                  | <b>13</b> |
| <b>Jak používat aplikaci P-touch Editor Lite<br/>(pouze systém Windows)</b> | <b>19</b> |
| <b>Jak používat aplikaci P-touch Library<br/>(pouze systém Windows)</b>     | <b>23</b> |
| <b>Jak aktualizovat program P-touch</b>                                     | <b>29</b> |

Pokud chcete tiskárnu štítků používat s počítačem, nainstalujte program P-touch Editor a ovladač tiskárny. Chcete-li získat nejnovější ovladače a software, navštivte stránku [support.brother.com](http://support.brother.com) a přejděte na stránku **Soubory ke stažení** pro váš model.

## System Windows

### Spuštění programu P-touch Editor

---

1 Spustíte program P-touch Editor .

■ **System Windows 7:**

Klikněte na nabídku **Start > Všechny programy > Brother P-touch > P-touch Editor 5.2** nebo dvakrát klikněte na ikonu zástupce **P-touch Editor 5.2** na ploše.

■ **System Windows 8 / Windows 8.1:**

Klikněte na položku **P-touch Editor 5.2** na obrazovce **Aplikace** nebo dvakrát klikněte na ikonu **P-touch Editor 5.2** na ploše.

■ **System Windows 10:**

Klikněte na nabídku **Start > P-touch Editor 5.2** pod položkou **Brother P-touch** nebo dvakrát klikněte na ikonu **P-touch Editor 5.2** na ploše.

2 Až se program P-touch Editor spustí, zvolte, zda chcete vytvořit nové rozvržení nebo otevřít rozvržení stávající.



#### Poznámka

Chcete-li změnit, jak program P-touch Editor funguje při spuštění, kliknutím na **Nástroje > Možnosti** v liště nabídek programu P-touch Editor zobrazíte dialogové okno **Možnosti**. Na levé straně zvolte záhlaví **Obecné** a poté požadované nastavení v rozevíracím seznamu **Operace** pod položkou **Nastavení při spuštění**. Továrním nastavením je **Zobrazit nový náhled**.

---

3 Vyberte jednu ze zobrazených možností:

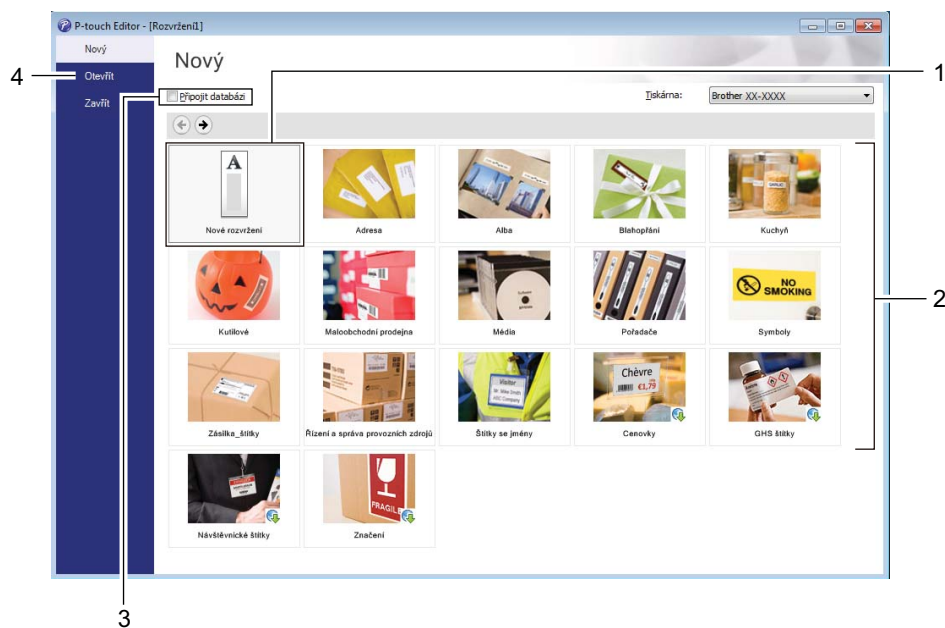

- 1 Chcete-li vytvořit nové rozvržení, dvakrát klikněte na **Nové rozvržení** nebo klikněte na **Nové rozvržení** a poté na →.
- 2 Chcete-li vytvořit nové rozvržení pomocí předem nastaveného rozvržení, dvakrát klikněte na tlačítko kategorie nebo vyberte tlačítko kategorie a poté klikněte na →.
- 3 Chcete-li předem nastavené rozvržení připojit k databázi, zaškrtněte políčko vedle položky **Připojit databázi**.
- 4 Chcete-li otevřít stávající rozvržení, klikněte na **Otevřít**.

## Tisk pomocí programu P-touch Editor

### ■ Režim Express

V tomto režimu lze rychle vytvářet rozvržení, která obsahují text a obrázky.

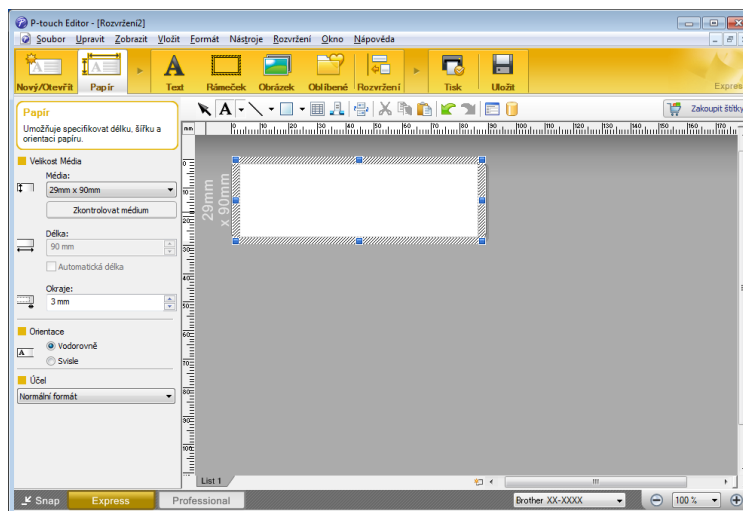

Před tiskem nakonfigurujte nastavení tisku v okně Tisk.

Pro tisk klikněte v liště nabídek na **Soubor** > **Tisk** nebo klikněte na ikonu Tisk.

### ■ Režim Professional

V tomto režimu lze vytvářet rozvržení pomocí široké nabídky pokročilých nástrojů a voleb.

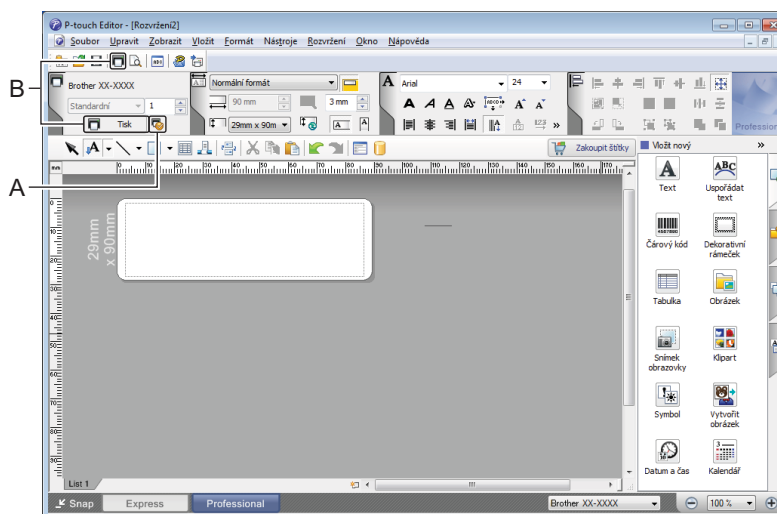

Před tiskem nakonfigurujte nastavení tisku v okně Tisk.

Pro tisk klikněte v liště nabídek na **Soubor** > **Tisk** nebo klikněte na ikonu Tisk (A).

Tisk můžete spustit také beze změny nastavení tisku kliknutím na ikonu **Tisk** (B).

## ■ Režim Snap

Tento režim umožňuje zachytit celý obsah obrazovky počítače nebo její část, vytisknout ji jako obrázek a uložit pro budoucí použití.

- 1 Klikněte na tlačítko volby režimu **Snap**.  
Zobrazí se dialogové okno **Popis režimu Snap Mode**.

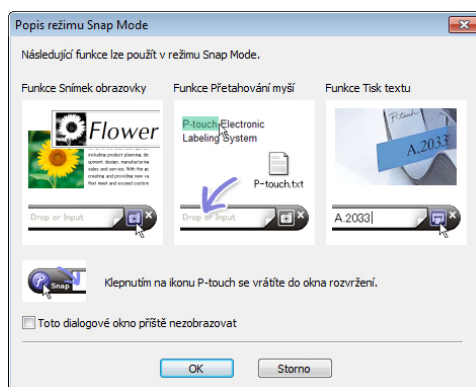

- 2 Klikněte na **OK**.  
Zobrazí se paleta režimu **Snap**.

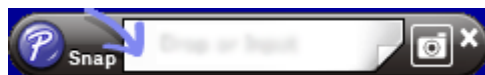

## System Mac

### Spuštění programu P-touch Editor

Dvakrát klikněte na položku **Macintosh HD > Aplikace** a poté dvakrát klikněte na ikonu aplikace

**P-touch Editor** .



#### Poznámka

Pokud používáte počítač Macintosh, nemůžete do tiskárny přenášet data štítků vytvořená pomocí programu P-touch Editor.

Až se program P-touch Editor spustí, zvolte, zda chcete vytvořit nové rozvržení nebo otevřít rozvržení stávající.

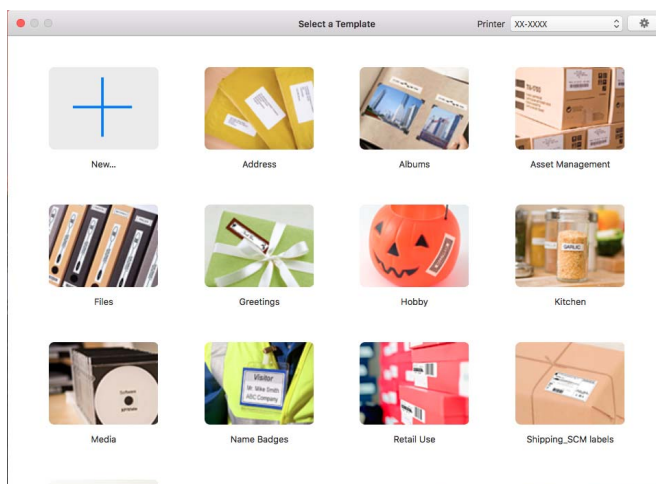

## Provozní režimy

### ■ Režim Standard

V tomto režimu lze rychle vytvářet štítky s textem a obrázky.

Standardní režim obsahuje následující části:

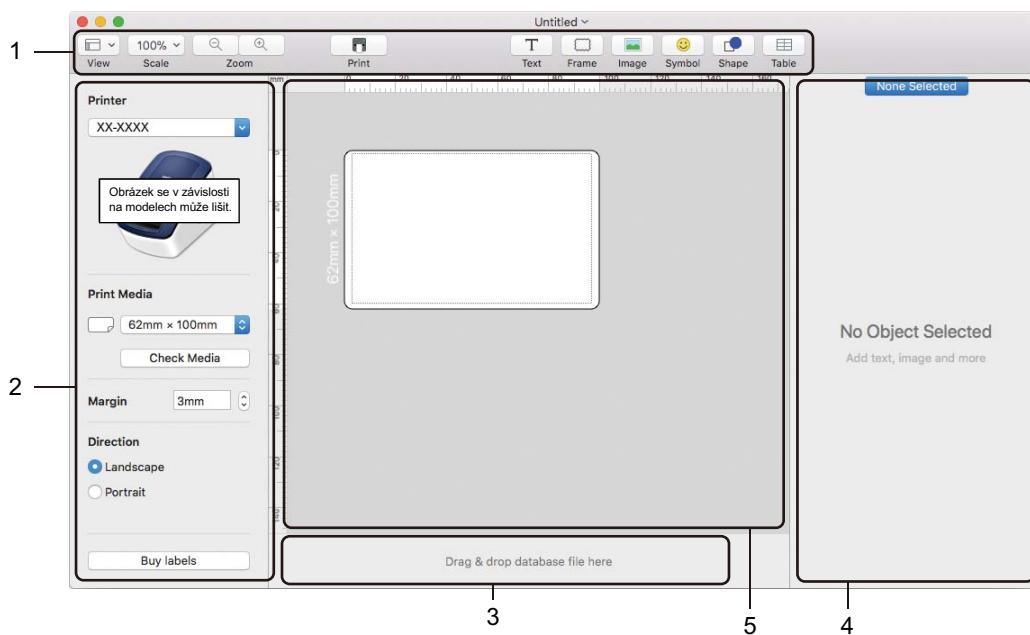

- 1 Panel nástrojů
- 2 Přehled štítku
- 3 Oblast připojení databáze
- 4 Přehled objektu
- 5 Okno rozvržení



# 4

## Jak používat aplikaci P-touch Editor Lite (pouze systém Windows)

Program P-touch Editor Lite umožňuje rychlé vytváření různých jednoduchých rozvržení štítků bez instalace ovladačů nebo softwaru.





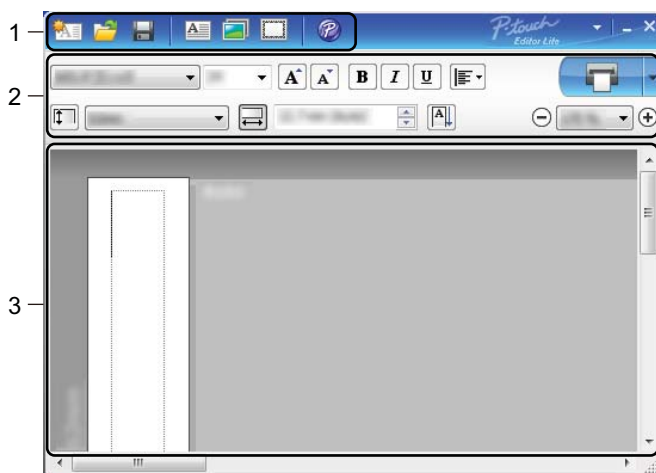



- 1 Zapněte tiskárnu.
- 2 Stiskněte a podržte tlačítko P-touch Editor Lite, dokud se nerozsvítí zelený indikátor nad ním.
- 3 Připojte kabel USB k počítači. Po připojení kabelu USB se na obrazovce počítače zobrazí dialogové okno. Obrazovky se mohou lišit podle operačního systému.
- 4 Spustěte aplikaci P-touch Editor Lite dvojitým kliknutím na položku  PtLite10.

### Okno rozvržení











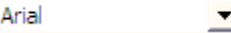









- 1 Panel nástrojů Příkazy
- 2 Panel nástrojů Vlastnosti
- 3 Zobrazení štítku

## 1 Panel nástrojů Příkazy

| Ikona   | Funkce   |
|---|--|
|    | Zobrazí obrazovku vytvoření nového štítku.   |
|    | Otevře uložený soubor pomocí programu P-touch Editor Lite.   |
|    | Uloží data do počítače, avšak ne do tiskárny.  |
|    | Vloží nové textové pole (hodí se pro vytváření štítků, které obsahují jeden nebo více řádků textu).  |
|    | Vloží do štítku obrázek.<br><b>Ze souboru:</b> Vloží obrázek uložený v počítači.<br><b>Snímek obrazovky:</b> Vloží vybranou oblast obrazovky počítače jako grafiku.<br><b>Symbol:</b> Vloží některý ze symbolů v počítači. |
|    | Vloží rámeček.   |
|    | Otevře štítek v aplikaci P-touch Editor namísto aplikace P-touch Editor Lite. Ovladač tiskárny a aplikace P-touch Editor již musí být nainstalovány.   |
|   | Zobrazí nabídku.<br>Nabídka obsahuje veškeré funkce programu P-touch Editor Lite.  |
|  | Minimalizuje program P-touch Editor Lite.  |
|  | Ukončí program P-touch Editor Lite.  |

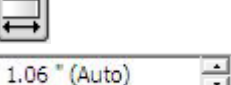
## 2 Panel nástrojů Vlastnosti

| Ikona   | Funkce  |
|---|---|
|  | Kliknutím na  změníte font.  |
|  | Kliknutím na  zvolíte velikost fontu.<br>Velikost fontu lze upravovat o jednu úroveň nahoru či dolů kliknutím na  nebo  .  |
|  | Specifikuje styl fontu:<br> /  Tučné  /  Kurzíva<br> /  Podtržené |
|  | Specifikuje zarovnání textu v textovém poli.  |
|  | Nastaví šířku štítku. Kliknutím na  nastavíte automatické rozpoznání šířky vloženého štítku.   |
|  | Nastaví délku štítku. Kliknutím na  nastavíte automatické přizpůsobení délky štítku zadanému textu.  |

| Ikona | Funkce  |
|-------|---|
|       | Změní směr štítku na svislý.  |
|       | Kliknutím na ▾ nastavíte faktor zvětšení/zmenšení pro zobrazení štítku. Faktor zvětšení/zmenšení lze také změnit kliknutím na ⊖ nebo ⊕.   |
|       | Kliknutím na  zvolíte normální tisk nebo kliknutím na  vyberete tisk s nastavením voleb.<br><b>Automatický odstřih:</b> Každý štítek je po vytištění automaticky odstřižen.<br><b>Odstřihnout na konci:</b> Odstřihne štítky po vytištění posledního štítku.<br><b>Kopie:</b> Vytiskne více kopií štítku. |

### 3 Zobrazení štítku

| Zobrazení | Funkce  |
|-----------|---|
|           | Toto zobrazení štítku se objeví po spuštění programu. Nalevo od obrázku štítku je zobrazena aktuálně nastavená šířka štítku. Jestliže je napravo od štítku zobrazen text „Automaticky“, pak délka štítku bude automaticky upravena podle délky textu.   |
|           | Pokud chcete délku a šířku štítku změnit ručně, přesuňte kurzor na okraj oblasti štítku a přetáhněte ho, jakmile se objeví modrá čára.  |
|           | Chcete-li upravit velikost okna programu P-touch Editor Lite, přesuňte kurzor na okraj okna a táhněte myší, když se kurzor změní na šipku.  |
|           | Při přesouvání objektů se v některých případech zobrazují vodící čáry. Stává se to tehdy, když je objekt zarovnán k levému, pravému, hornímu nebo dolnímu okraji potisknutelné oblasti nebo na střed. Na obrázku vlevo tyto vodící čáry indikují, že objekt je vystředěn u horního okraje štítku. |
|           | Vložená textová pole, obrázky a rámečky jsou považovány za objekty. Objekty jsou obklopeny úchyty (mají podobu osmi modrých bodů).  |
|           | Indikuje, že je daný objekt vybrán.   |
|           | Při přesunu ukazatele na úchyt se změní jeho tvar v šipku. Přetažením úchytů změníte velikost objektu.  |
|           | Pokud chcete objekty přemisťovat, přetáhněte je, když se kurzor změní na zaměřovací kříž. U textových objektů se ukazatel změní na nitkový kříž pouze na okraji daného objektu.   |

Klikněte pravým tlačítkem do oblasti zobrazení rozvržení a vyberte a spusťte následující položky nabídky.

### Další funkce (zobrazte kliknutím pravým tlačítkem)

| Nabídka                       | Proveďte   |
|-------------------------------|--|
| Zpět<br>Opakovat              | Kliknutím na položku <b>Zpět</b> přejdete o krok zpět k poslední operaci.<br>Kliknutím na položku <b>Opakovat</b> provedete znovu poslední operaci.  |
| Vymout<br>Kopírovat<br>Vložit | Vyberte textovou oblast (nebo objekt), jež chcete vymout nebo zkopírovat, a zvolte položku <b>Vymout</b> nebo <b>Kopírovat</b> . Klikněte na cílovou oblast a vyberte <b>Vložit</b> .  |
| Okraje                        | Tato funkce není pro tento model dostupná.   |
| Vložit                        | Klikněte na položku <b>Vložit</b> a proveďte jeden z následujících postupů: <ul style="list-style-type: none"> <li>• Vyberte položku <b>Textové pole</b> a vložte do štítku text.</li> <li>• Výběrem položky <b>Ze souboru</b> vložíte obrázek uložený ve vašem počítači.</li> <li>• Výběrem položky <b>Snímek obrazovky</b> vyberete a vložíte oblast z obrazovky počítače.</li> <li>• Výběrem položky <b>Symbol</b> vložíte některý ze symbolů předdefinovaných v počítači.</li> <li>• Výběrem položky <b>Rámeček</b> vložíte jeden z rámečků programu P-touch Editor Lite.</li> </ul> |
| Směr                          | Vyberte textový objekt a kliknutím na možnost <b>Vodorovný text</b> nebo <b>Svislý text</b> změňte směr textu.   |
| Číslování                     | Vyberte číslo nebo písmeno v textu a kliknutím na <b>Číslování</b> vložíte na každý štítek zvýšené číslo nebo písmeno. Klikněte na  vpravo od tlačítka <b>Tisk</b> a poté klikněte na <b>Možnosti tisku</b> . Zaškrtněte políčko <b>Číslování</b> a do pole <b>Počet</b> zadejte počet štítků, které chcete vytisknout. Klikněte na tlačítko <b>Tisk</b> .   |
| Změna obrázku                 | Vyberte obrázek a kliknutím na <b>Změna obrázku</b> nahraďte aktuální obrázek jiným.   |
| Otočit                        | Tato funkce umožňuje otáčet objekty o <b>0°</b> , <b>90°</b> , <b>180°</b> nebo <b>270°</b> .  |
| Pořadí                        | Vyberte jeden z objektů a klikněte na <b>Pořadí</b> . Poté zvolte <b>Přenést dopředu</b> , <b>Přenést dozadu</b> , <b>Přenést blíže</b> nebo <b>Přenést dále</b> a nastavte pořadí jednotlivých objektů ve vrstvách.   |
| P-touch Editor...             | Otevřete štítek v aplikaci P-touch Editor namísto aplikace P-touch Editor Lite. Ovladač tiskárny a aplikace P-touch Editor již musí být nainstalovány.   |
| Možnosti                      | Klikněte na <b>Možnosti</b> .<br>Výběrem možnosti <b>mm</b> nebo <b>palce</b> nastavte měrné jednotky.<br>Vyberte jazyk programu P-touch Editor Lite. Zavedení nově vybraného nastavení položky „ <b>Jazyk</b> “ dokončíte restartováním počítače.<br>Vyberte <b>Po vytištění zobrazit novou hodnotu</b> nebo <b>Po vytištění obnovit původní hodnotu</b> a nastavte možnosti číslování.   |
| Brother Solutions Center      | Kliknutím na <b>Brother Solutions Center</b> přejdete na webové stránky společnosti, kde naleznete podporu a informace.  |
| O aplikaci...                 | Kliknutím na volbu <b>O aplikaci</b> zobrazíte informace o verzi programu P-touch Editor Lite.   |
| Konec                         | Kliknutím na položku <b>Konec</b> ukončíte program P-touch Editor Lite.  |

# Jak používat aplikaci P-touch Library (pouze systém Windows)

Tento program umožňuje spravovat a tisknout šablony aplikace P-touch Editor.

## Spuštění programu P-touch Library

### ■ Systém Windows 7:

Klikněte na nabídku **Start > Všechny programy > Brother P-touch > P-touch Tools > P-touch Library 2.3.**

### ■ Systém Windows 8 / Windows 8.1:

Na obrazovce **Aplikace** klikněte na položku **P-touch Library 2.3.**

### ■ Systém Windows 10:

Klikněte na nabídku **Start > P-touch Library 2.3** pod položkou **Brother P-touch.**

Když se spustí program P-touch Library, zobrazí se hlavní okno.

### Hlavní okno

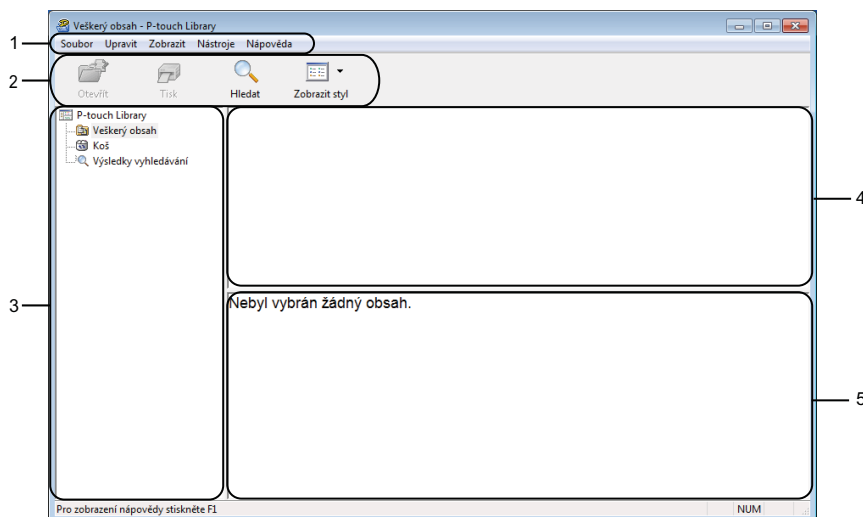

#### 1 Lišta nabídek

Poskytuje přístup ke všem dostupným příkazům, které jsou seskupeny pod každým názvem nabídky (**Soubor**, **Upravit**, **Zobrazit**, **Nástroje** a **Nápověda**) podle svých funkcí.

#### 2 Panel nástrojů

Poskytuje přístup k často používaným příkazům.

#### 3 Seznam složek

Zobrazuje seznam složek. Zvolíte-li složku, v seznamu šablon se zobrazí šablony ve zvolené složce.





#### 4 Seznam šablon

Zobrazuje seznam šablon ve zvolené složce.

#### 5 Náhled

Zobrazuje náhled šablon vybraných v seznamu šablon.

#### Vysvětlení ikon Panelu nástrojů

| Ikona   | Název tlačítka        | Funkce  |
|---|-----------------------|---|
|  | <b>Otevřít</b>        | Otevře zvolenou šablonu.  |
|  | <b>Tisk</b>           | Vytiskne vybranou šablonu pomocí tiskárny.                              |
|  | <b>Hledat</b>         | Umožňuje vyhledávat šablony zaregistrované pro program P-touch Library. |
|  | <b>Styl zobrazení</b> | Změní styl zobrazení souboru.   |

## Otevírání a úprava šablon

Zvolte šablonu, kterou chcete otevřít nebo upravit, a poté klikněte na **Otevřít**.

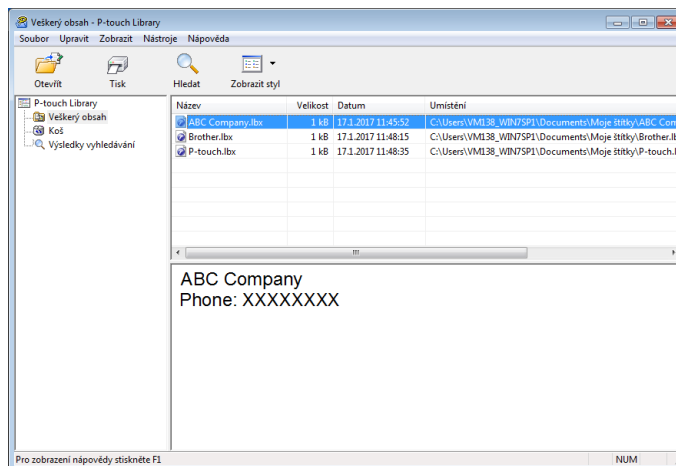

Spustí se program, který je s šablonou propojen. Nyní můžete šablonu upravovat.

Jak používat aplikaci P-touch Library (pouze systém Windows)

## Tisk šablon

Zvolte šablonu, kterou chcete vytisknout, a poté klikněte na **Tisk**.

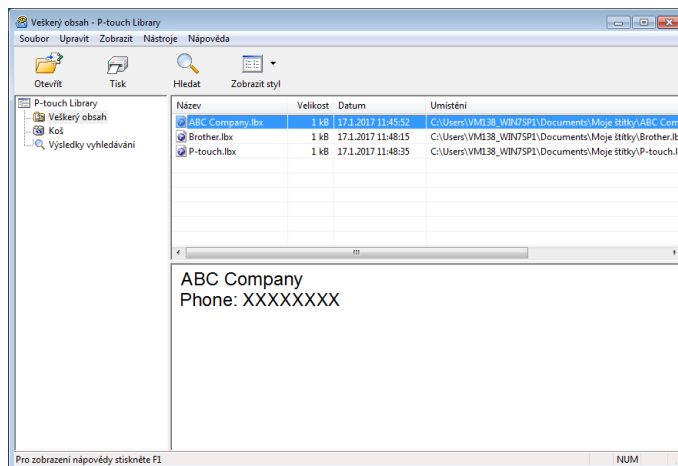

Připojená tiskárna šablonu vytiskne.



## Vyhledávání šablon

Šablony zaregistrované pro program P-touch Library lze vyhledávat.

- 1 Klikněte na položku **Hledat**.  
Zobrazí se dialogové okno **Hledat**.

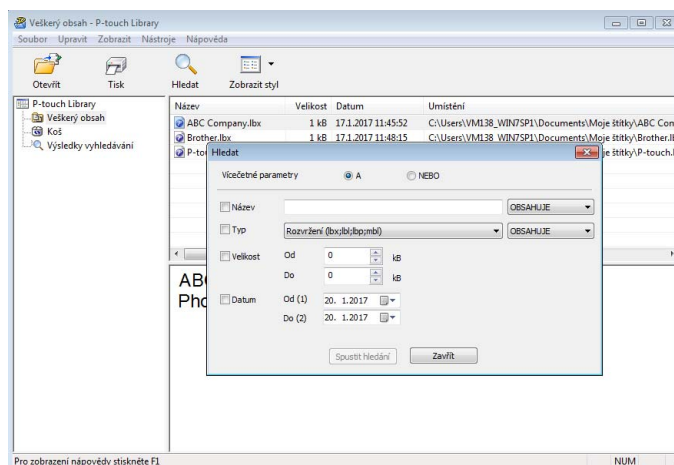

- 2 Upřesněte kritéria vyhledávání.  
K dispozici jsou následující kritéria vyhledávání:

| Nastavení                  | Podrobnosti   |
|----------------------------|---|
| <b>Vícečetné parametry</b> | Stanovuje, jak bude program vyhledávat při zvolení vícenásobných kritérií. Zvolíte-li možnost <b>A</b> , program vyhledá soubory, které splňují všechna kritéria. Zvolíte-li možnost <b>NEBO</b> , program vyhledá soubory, které splňují alespoň jedno z kritérií. |
| <b>Název</b>               | Hledání šablony podle názvu souboru.  |
| <b>Typ</b>                 | Hledání šablony podle typu souboru.   |
| <b>Velikost</b>            | Hledání šablony podle velikosti souboru.  |
| <b>Datum</b>               | Hledání šablony podle data souboru.   |

- 3 Klikněte na tlačítko **Spustit hledání**.  
Vyhledávání začne a zobrazí se jeho výsledky.

- 4 Zavřete dialogové okno **Hledat**.  
Chcete-li potvrdit výsledky vyhledávání, klikněte na položku **Výsledky hledání** v zobrazení složek.



#### **Poznámka**

---

Šablony lze zaregistrovat pro program P-touch Library. Přetáhněte je do složky **Všechn obsah** nebo do seznamu složek. Můžete také program P-touch Editor nakonfigurovat, aby registroval šablony pro program P-touch Library automaticky. Použijte k tomu následující postup:

- 1 V nabídce P-touch Editor zvolte **Nástroje > Možnosti**.
- 2 V dialogovém okně **Možnosti** klikněte na položku **Obecné > Nastavení registrace**.
- 3 Zvolte načasování, kdy budou šablony vytvořené v programu P-touch Editor zaregistrovány, a klikněte na **OK**.

Program lze aktualizovat na nejnovější dostupnou verzi pomocí programu P-touch Update Software.



## Poznámka

- Samotný program se může lišit od obsahu této příručky.
- Při přenášení dat nebo aktualizaci firmwaru nevypínejte napájení.

## Aktualizace aplikací P-touch Editor (pouze systém Windows)

### DŮLEŽITÉ

Před aktualizací aplikace P-touch Editor nainstalujte ovladač tiskárny.



1 Spusťte program P-touch Update Software.

#### ■ Systém Windows 7:

Dvakrát klikněte na ikonu **P-touch Update Software**.



## Poznámka

Program P-touch Update Software lze také spustit níže uvedeným způsobem.

Klikněte na nabídku **Start > Všechny programy > Brother P-touch > P-touch Update Software**.

#### ■ Systém Windows 8 / Windows 8.1:

Klikněte na položku **P-touch Update Software** v nabídce **Aplikace** nebo dvakrát klikněte na ikonu **P-touch Update Software** na pracovní ploše.

#### ■ Systém Windows 10:

Klikněte na nabídku **Start > Brother P-touch > P-touch Update Software** nebo dvakrát klikněte na ikonu **P-touch Update Software** na ploše.



- 2 Klikněte na ikonu **Aktualizace programového vybavení počítače**.

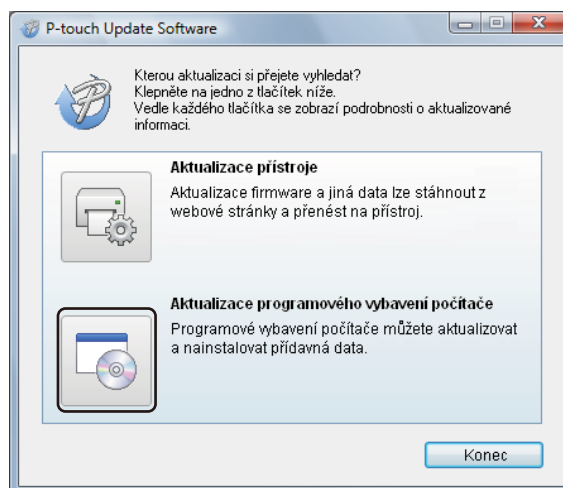

- 3 Zvolte položku **Tiskárna** a **Jazyk**, zaškrtněte políčka vedle programu P-touch Editor a poté klikněte na tlačítko **Instalovat**.

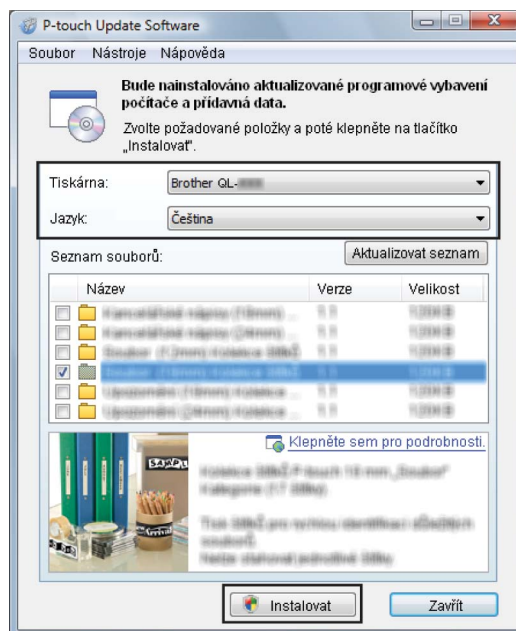

- 4 Zobrazí se zpráva o dokončení instalace.

## Aktualizace firmwaru

### DŮLEŽITÉ

- Před aktualizací firmwaru je třeba nainstalovat ovladač tiskárny.
- Při přenášení dat nebo aktualizaci firmwaru nevypínejte napájení.
- Je-li spuštěna nějaká jiná aplikace, ukončete ji.
- Pokud se zeleně rozsvítí indikátor Editor Lite, stiskněte a podržte tlačítko Editor Lite, dokud kontrolka nezhasne.

## System Windows

- 1 Zapněte tiskárnu a připojte kabel USB.
- 2 Spustíte program P-touch Update Software.

#### ■ Systém Windows 7:

Dvakrát klikněte na ikonu **P-touch Update Software**.



### Poznámka

Program P-touch Update Software lze také spustit níže uvedeným způsobem.

Klikněte na nabídku **Start > Všechny programy > Brother P-touch > P-touch Update Software**.

#### ■ Systém Windows 8 / Windows 8.1:

Klikněte na položku **P-touch Update Software** v nabídce **Aplikace** nebo dvakrát klikněte na ikonu **P-touch Update Software** na ploše.

#### ■ Systém Windows 10:

Klikněte na nabídku **Start > Brother P-touch > P-touch Update Software** nebo dvakrát klikněte na ikonu **P-touch Update Software** na ploše.



- 3 Klikněte na ikonu **Aktualizace přístroje**.

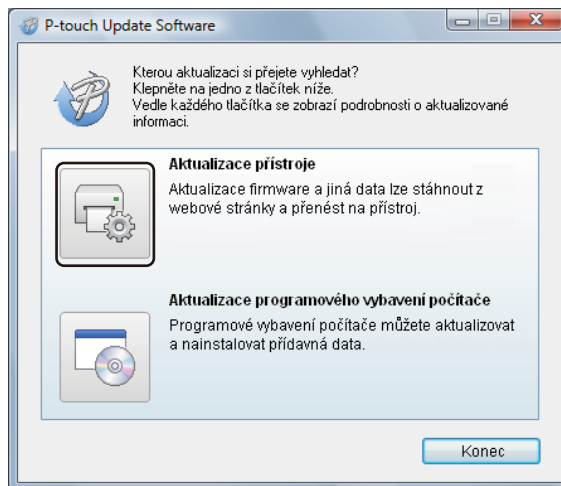

- 4 Vyberte možnost **Tiskárna**, zkontrolujte, že je zobrazena zpráva **Přístroj je správně připojen**, a poté klikněte na tlačítko **OK**.

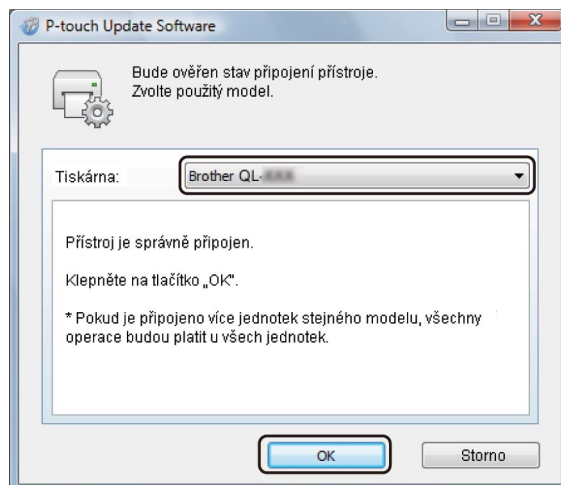

- 5 Vyberte položku **Jazyk**, zaškrtněte políčko u firmwaru, který chcete aktualizovat, a poté klikněte na tlačítko **Přenos**.

### DŮLEŽITÉ

Během přenosu dat nevypínejte tiskárnu ani neodpojujte kabel.

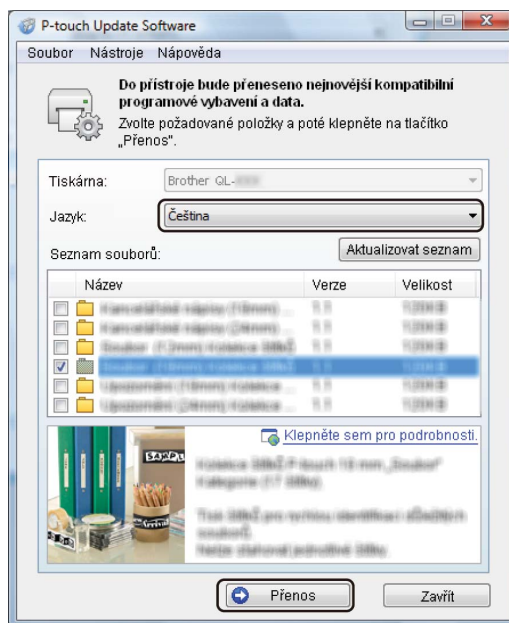

- 6 Zkontrolujte obsah určený k aktualizaci a kliknutím na tlačítko **Start** spusťte aktualizaci. Aktualizace firmwaru bude zahájena.

### DŮLEŽITÉ

V průběhu aktualizace nevypínejte tiskárnu ani neodpojujte kabel.

## System Mac

- 1 Zapněte tiskárnu a připojte kabel USB.
- 2 Dvakrát klikněte na položku **Macintosh HD > Aplikace > P-touch Update Software** a poté dvakrát klikněte na ikonu aplikace **P-touch Update Software**.



- 3 Klikněte na ikonu **Machine update** (Aktualizace přístroje).

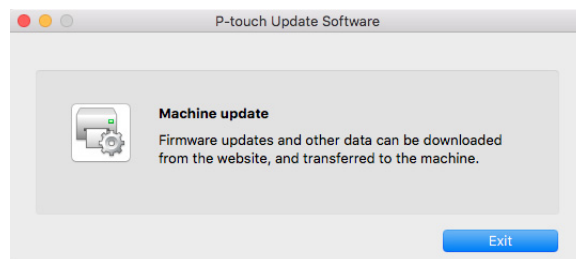

- 4 Vyberte možnost **Printer** (Tiskárna), zkontrolujte, že je zobrazena zpráva **The machine is connected correctly**. (Přístroj je správně připojen.) a poté klikněte na tlačítko **OK**.
- 5 Vyberte položku **Language** (Jazyk), zaškrtněte políčko u firmwaru, který chcete aktualizovat, a poté klikněte na tlačítko **Transfer** (Přenos).

### DŮLEŽITÉ

---

Během přenosu dat nevypínejte tiskárnu ani neodpojujte kabel.

---

- 6 Zkontrolujte obsah určený k aktualizaci a kliknutím na tlačítko **Start** spusťte aktualizaci. Aktualizace firmwaru bude zahájena.



### Poznámka

---

V průběhu aktualizace nevypínejte tiskárnu.

---





# Příloha

---

|  |           |
|--|-----------|
| <b>Resetování tiskárny štítků</b>                      | <b>36</b> |
| <b>Údržba</b>  | <b>37</b> |
| <b>Odstraňování problémů</b>                           | <b>38</b> |
| <b>Technické údaje produktu</b>                        | <b>45</b> |
| <b>Tisk přímo z jiného softwaru pro systém Windows</b> | <b>46</b> |

Pokud tiskárna nepracuje správně, resetujte nastavení zařízení.

## Obnovení nastavení zařízení do továrního nastavení pomocí tlačítek na tiskárně štítků

Chcete-li tiskárnu resetovat, proveďte následující postup:

- 1 Vypněte tiskárnu.
- 2 Stiskněte a podržte tlačítka napájení (⏻) a Odstřih (✂) po dobu asi dvou sekund. Stavový indikátor LED se rozsvítí oranžově a LED indikátor Editor Lite bude blikat zeleně.
- 3 Držte dále stisknuté tlačítko napájení (⏻) a šestkrát stiskněte tlačítko Odstřih (✂).
- 4 Uvolněte tlačítko napájení (⏻). Stavový indikátor zabliká oranžově a indikátor Editor Lite bude blikat zeleně. Poté se stavový indikátor rozsvítí zeleně.

Pro zajištění správného provozu doporučujeme provádět pravidelné čištění tiskárny.



#### Poznámka

Před čištěním tiskárny vždy odpojte napájecí kabel pro střídavý proud.

## Čištění vnějšku přístroje

Otřete veškerý prach a nečistoty z povrchu hlavní jednotky pomocí měkkého a suchého hadříku.

Pro odstranění usazených nečistot použijte látku mírně zvlhčenou vodou.



#### Poznámka

Nepoužívejte ředidla na barvy, benzen, alkohol ani jiná organická rozpouštědla.

Mohlo by dojít k deformaci nebo poškození krytu tiskárny.

## Čištění výstupu štítků

Pokud štítek způsobí zablokování přístroje kvůli zachycení zbytků lepidla na výstupu štítků, odpojte napájecí kabel a vyčistěte výstupní přístroj hadříkem nebo vatovou tyčinkou namočenou v isopropylalkoholu nebo etanolu.



#### Poznámka

Isopropylalkohol nebo etanol používejte v souladu s bezpečnostními pokyny výrobce.

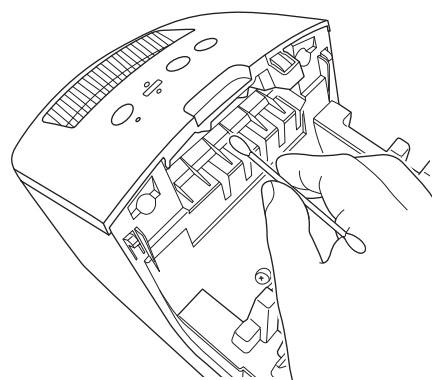
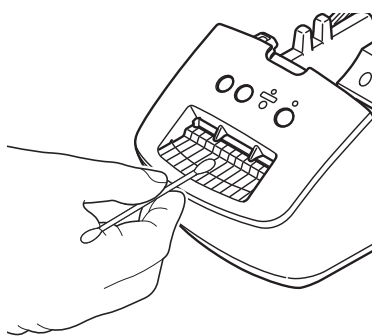

## Samočisticí tisková hlava

DK role (typ papíru pro záznam pomocí vysokých teplot) používaná s přístrojem je navržena tak, aby automaticky čistila tiskovou hlavu. Když DK role projde kolem hlavy během tisku a přisunu štítků, tiskovou hlavu vyčistí.

## Přehled

Tato kapitola popisuje řešení obvyklých problémů, které by se mohly vyskytnout během používání tiskárny štítků. Pokud s tiskárnou máte jakékoli problémy, nejprve se ujistěte, že jste správně provedli následující činnosti:

- Připojte tiskárnu k elektrické zásuvce. Další informace viz *Připojení napájecího kabelu* na straně 4.
- Odstranění všech obalů z tiskárny.
- Instalace a výběr správného ovladače tiskárny. Další informace viz *Instalace ovladače tiskárny a softwaru na počítači* na straně 8.
- Připojte tiskárnu k počítači. Další informace viz *Připojení tiskárny štítků k počítači* na straně 8.
- Zcela zavřete kryt přihrádky na DK roli.
- Vložte DK roli správným způsobem. Další informace viz *Vložení DK role* na straně 5.









Jestliže problémy přetrvávají, přečtěte si tipy pro odstraňování problémů v této kapitole. Pokud nebudete problém schopni vyřešit ani po přečtení této kapitoly, navštivte Brother support web na adrese [support.brother.com](http://support.brother.com)















## Problémy s instalací ovladačů (pro systém Windows)





| Problém  | Řešení  |
|--|---|
| Na počítači se zobrazí zpráva: „Software ovladače zařízení nebyl úspěšně nainstalován.“  | <ul style="list-style-type: none"> <li>• I když se během instalace mohou zobrazovat podobné zprávy systému Windows, ovladač můžete pomocí instalačního programu stále správně nainstalovat.</li> <li>• Než instalační program spustíte, ujistěte se, že je tiskárna zapnutá a připojená k počítači pomocí kabelu USB.</li> <li>• Pokud se ovladač tiskárny nenainstaluje úspěšně, přejděte k části <i>Přestože dodržuji správný postup, nemohu nainstalovat ovladač tiskárny</i> na straně 38.</li> </ul> |
| <ul style="list-style-type: none"> <li>• Přestože dodržuji správný postup, nemohu nainstalovat ovladač tiskárny.</li> <li>• I když jsem nainstaloval/nainstalovala ovladač tiskárny, nevidím tiskárnu uvedenou v aplikaci P-touch Editor.</li> </ul> | <p>Pokud nemůžete tiskárnu používat, přestože jste nainstalovali ovladač tiskárny:</p> <ol style="list-style-type: none"> <li>1 Stáhněte si nástroj pro odinstalování ovladače tiskárny z webu <a href="http://support.brother.com">support.brother.com</a></li> <li>2 Použijte nástroj pro odinstalování ovladače tiskárny k odebrání informací o tiskárně.</li> <li>3 Znovu spusťte instalační program a podle pokynů na obrazovce proveďte instalaci.</li> </ol>                                       |

## Indikace LED

Tyto indikátory svícením a blikáním oznamují stav tiskárny.

-  nebo  nebo  Indikátor svítí vyobrazenou barvou
-  nebo  nebo  Indikátor bliká vyobrazenou barvou
-  Indikátor může být zhasnutý, svítit nebo blikat libovolnou barvou
-  Indikátor nesvítí

| Stavový LED indikátor   | LED indikátor Editor Lite   | Stav  |
|---|---|---|
|    |    | Napájení je vypnuto.  |
|    |    | Pohotovostní režim.   |
|   |   | Režim posuvu.   |
|   |   | Režim tisku.  |
|   |   | Režim odštíhu.  |
|  |  | Režim P-touch Editor Lite.  |
|   |   | Příjem dat.   |
|  |  | Zrušení aktuální tiskové úlohy.   |
|   |   | Kryt přihrádky na DK roli je otevřený. Správně zavřete kryt přihrádky na DK roli.   |
|   |  | Tiskárna je v režimu resetování.<br>Další informace viz <i>Obnovení nastavení zařízení do továrního nastavení pomocí tlačítek na tiskárně štítků</i> na straně 36.  |
|  |  | Tiskárna je v režimu chlazení.  |
|   |  | Nastavení tiskárny se resetují.<br>Další informace viz <i>Obnovení nastavení zařízení do továrního nastavení pomocí tlačítek na tiskárně štítků</i> na straně 36.   |
|  |  | Tiskárna je v režimu zavádění systému.<br>Zkuste aktualizovat firmware.<br>Další informace viz <i>Aktualizace firmwaru</i> na straně 31.<br>Pokud je tiskárna stále v režimu zavádění, kontaktujte zákaznický servis Brother. |

| Stavový LED indikátor   | LED indikátor Editor Lite   | Stav  |
|---|---|---|
| <br>(Jednou za 2 sekundy)  |  | Chyba, konec role.  |
|   |   | Chyba, chybí médium.  |
|   |   | Chyba, nesprávné médium.                                    |
|   |   | Chyba posuvu.   |
|   |   | Chyba, otevřený kryt.                                       |
|   |   | Chyba přenesení dat.  |
| <br>(Dvakrát za 2 sekundy) |  | Chyba odstřihu.   |
| <br>(Rychle bliká)         |   | Chyba systému.<br>Obratěte se na zákaznický servis Brother. |

## Problémy s tiskem

| Problém   | Řešení  |
|---|---|
| Stavový LED indikátor nesvítí.  | Je správně zapojen napájecí kabel pro střídavý proud?<br>Zkontrolujte, zda je zapojen napájecí kabel pro střídavý proud. Pokud je připojený správným způsobem, zkuste jej zapojit do jiné elektrické zásuvky.   |
| Tiskárna netiskne nebo došlo k chybě tisku.   | <ul style="list-style-type: none"> <li>Není uvolněný kabel?<br/>Zkontrolujte, zda je pevně připojený kabel.</li> <li>Je DK role správně nainstalována?<br/>Pokud ne, vyjměte DK roli a nainstalujte ji znovu.</li> <li>Zbývá dostatek role?<br/>Zkontrolujte, zda zbývá dostatek role.</li> <li>Není otevřený kryt přihrádky na DK roli?<br/>Zkontrolujte, zda je kryt přihrádky na DK roli zavřený.</li> <li>Nedošlo k chybě tisku nebo přenosu dat?<br/>Vypněte tiskárnu a poté ji znovu zapněte. Pokud problém i nadále přetrvává, obraťte se na zákaznický servis Brother.</li> <li>Jestliže je tiskárna připojena přes USB rozbočovač, zkuste ji připojit přímo k počítači. Není-li tomu tak, připojte ji k jinému portu USB.</li> </ul> |
| Na vytištěných štítcích se nalézají šmouhy nebo špatně vytisknuté znaky nebo nejsou štítky v přístroji správně posouvány. | Není znečištěná tisková hlava nebo váleček?<br>I když tisková hlava při běžném používání obvykle zůstává čistá, může na ní uvíznout prach nebo nečistoty z válečku.<br>V takovém případě váleček vyčistěte.<br>Další informace viz <i>Samočisticí tisková hlava</i> na straně 37.   |
| Na počítači se zobrazí hlášení o chybě přenosu dat.   | Nenachází se tiskárna v režimu chlazení (neblinká oranžově stavový LED indikátor)?<br>Počkejte, dokud nepřestane stavový LED indikátor blikat, a potom zkuste tisknout znovu.   |
| Štítky uvízly v jednotce odstřihu.  | Obraťte se na zákaznický servis Brother.  |
| Štítky nejsou po tisku správně vysunovány.  | <ul style="list-style-type: none"> <li>Zkontrolujte, zda není slot výstupu štítků ucpaný.</li> <li>Zkontrolujte, zda je správně nainstalována DK role tak, že ji vyjmete a nainstalujete znovu.</li> <li>Zkontrolujte, zda je kryt přihrádky na DK roli správně zavřený.</li> </ul>   |
| Přeji si zrušit aktuální tiskovou úlohu.  | Ujistěte se, že tiskárna je zapnuta a stiskněte tlačítko napájení (⏻).  |
| Kvalita tisku je nízká.   | Nenachází se na válečku nečistoty nebo prach, které by mu bránily se volně otáčet?<br>Další informace viz <i>Samočisticí tisková hlava</i> na straně 37.  |
| Po výměně role při aktivaci funkce Add-In nebyl aktualizován styl rozvržení.  | Zavřete aplikaci P-touch Editor, abyste ukončili funkci Add-In, a poté funkci Add-In aktivujte znovu.   |

| Problém   | Řešení   |
|---|--|
| Ikona funkce P-touch Add-In se nezobrazuje v aplikaci Microsoft Word. | <ul style="list-style-type: none"> <li>• Je aplikace Microsoft Word spuštěna z aplikace Microsoft Outlook?</li> <li>• Je aplikace Microsoft Word vybraná jako výchozí editor pro aplikaci Microsoft Outlook?</li> </ul> <p>Vzhledem k programovým omezením nefunguje doplněk aplikace Microsoft Word s výše uvedenými nastaveními. Ukončete aplikaci Microsoft Outlook a znovu spusťte aplikaci Microsoft Word.</p>  |
| Tiskárna je v režimu chlazení.  | <p>Tepelná tisková hlava je příliš horká.</p> <p>Tiskárna se zastaví a pokračuje v tisku až poté, co se tepelná tisková hlava ochladí. Tisková hlava se může příliš zahřát, pokud tisknete velké množství štítků.</p> <p>Pokud je tepelná tisková hlava příliš horká, může docházet k tisku mimo tiskovou oblast. Abyste předešli přehřátí, zajistěte, aby byla tiskárna dostatečně odvětrávána a nenacházela se v uzavřeném prostoru.</p> <p>Pokud se tiskárna musí ochladit, protože je přehřátá kvůli typu DK role, kterou používáte, nebo obsahu štítku, tisk může trvat déle, než je obvyklé.</p> <p> <b>Poznámka</b></p> <p>Tento stav může nastat častěji, pokud tiskárnu používáte ve vysokých nadmořských výškách (nad 3 048 m) kvůli nižší hustotě vzduchu, který tiskárnu ochlazuje.</p> |
| Chyba odstřihu.   | <p>Pokud dojde k chybě jednotky odstřihu, ponechte zavřený kryt přihrádky na DK roli a stiskněte tlačítko napájení (⏻). Jednotka odstřihu se přesune zpět do normální polohy a tiskárna se automaticky vypne.</p> <p>Po vypnutí tiskárny prohlédněte výstup štítků a odstraňte uvízlé štítky. Obratě se na zákaznický servis Brother.</p>  |
| Chybu nelze resetovat.  | <p>Postup resetování chyby:</p> <ol style="list-style-type: none"> <li>1 Otevřete kryt přihrádky na DK roli a potom jej znovu zavřete.</li> <li>2 Pokud se chyba neresetovala, stiskněte tlačítko Odstřih (⌘).</li> <li>3 Pokud se chyba neresetovala, vypněte tiskárnu a poté ji znovu zapněte.</li> <li>4 Pokud se chyba neresetovala, kontaktujte zákaznický servis Brother.</li> </ol>   |
| Chci tiskárnu resetovat.  | <p>Tiskárnu lze resetovat pomocí tlačítek na tiskárně.</p> <p>Další informace viz <i>Obnovení nastavení zařízení do továrního nastavení pomocí tlačítek na tiskárně štítků</i> na straně 36.</p>   |

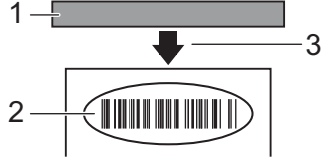

| Problém                              | Řešení  |
|--------------------------------------|---|
| Vytisknutý čárový kód nelze přečíst. | <ul style="list-style-type: none"> <li>■ Vytiskněte štítky tak, aby byly čárové kódy zarovnané s tiskovou hlavou, jak je zobrazeno níže:</li> </ul> <div style="text-align: center; margin: 10px 0;">  </div> <ol style="list-style-type: none"> <li><b>1 Tisková hlava</b></li> <li><b>2 Čárové kódy</b></li> <li><b>3 Orientace tisku</b></li> </ol> <ul style="list-style-type: none"> <li>■ Čárové kódy nemusí být čitelné, pokud se zmenší nebo zvětší.</li> <li>■ Zkuste použít jiný skener.</li> <li>■ Doporučujeme tisknout čárové kódy pomocí možností Kvality tisku nastavených na <b>Upřednostnit kvalitu tisku</b>.</li> </ul> <p><b>Systém Windows 7:</b><br/>Abyste zobrazili možnosti <b>Kvalita</b>, otevřete vlastnosti tiskárny kliknutím na nabídku <b>Start &gt; Zařízení a tiskárny</b>, pravým tlačítkem myši klikněte na tiskárnu, kterou chcete nastavit, a poté klikněte na možnost <b>Předvolby tisku</b>.</p> <p><b>Systém Windows 8 / Windows 8.1:</b><br/>Abyste zobrazili možnosti <b>Kvalita</b>, otevřete vlastnosti tiskárny kliknutím na <b>Ovládacích panelech</b> na obrazovce <b>Aplikace &gt; Hardware a zvuk &gt; Zařízení a tiskárny</b>, pravým tlačítkem myši klikněte na tiskárnu, kterou chcete nastavit, a poté klikněte na možnost <b>Předvolby tisku</b>.</p> <p><b>Systém Windows 10:</b><br/>Abyste zobrazili možnosti <b>Kvalita</b>, otevřete vlastnosti tiskárny kliknutím na nabídku <b>Start &gt; Nastavení &gt; Zařízení &gt; Tiskárny a skenery &gt; Zařízení a tiskárny</b>, pravým tlačítkem myši klikněte na tiskárnu, kterou chcete nastavit, a poté klikněte na možnost <b>Předvolby tisku</b>.</p> <p><b>Pro počítače Mac:</b><br/>Chcete-li změnit možnosti Kvality tisku, otevřete dialogové okno <b>Tisknout</b> a v místní nabídce možností tisku zvolte <b>Základní</b>.</p> |

## Informace o verzi

---

| Problém  | Řešení   |
|--|--|
| Neznám číslo verze firmwaru tiskárny.                          | Chcete-li vyhledat nejnovější firmware:<br><ol style="list-style-type: none"><li>1 Zapněte tiskárnu.</li><li>2 Stiskněte a několik sekund podržte tlačítko Odstřih (⊗). Vytiskne se zpráva o tiskárně.<br/>Doporučujeme použít DK roli o šíři 62 mm.</li></ol> |
| Chci ověřit, zda používám nejnovější dostupnou verzi softwaru. | Pomocí programu P-touch Update Software zkontrolujte, zda používáte nejnovější verzi.<br>Další informace o programu P-touch Update Software naleznete v části <i>Jak aktualizovat program P-touch</i> na straně 29.  |

## Technické údaje tiskárny štítků

| Položky              | Technické údaje   |  |
|----------------------|---|--|
| Displej              | Stavový indikátor LED (zelený, oranžový, červený), LED indikátor Editor Lite (zelený) |  |
| Tisk                 | Metoda tisku  | Přímý tepelný tisk pomocí tepelné hlavy  |
|                      | Rychlost tisku  | Max. 150 mm/s, max. 93 štítků/min. (standardní adresové štítky) (při připojení k PC a používání aplikace P-touch Editor) |
|                      | Tisková hlava   | 300 dpi/720 bodů   |
|                      | Max. šířka tisku  | 59 mm  |
|                      | Max. délka tisku  | 1 m  |
|                      | Min. délka tisku  | 12,7 mm  |
| Odstřih              | Trvanlivý automatická jednotka ořezu  |  |
| Tlačítka             | Tlačítko napájení (⏻), tlačítko Posuv (↕), tlačítko Odstřih (✂), tlačítko Editor Lite |  |
| Rozhraní             | USB   |  |
| Napájení             | 220 V-240 V AC, 50/60 Hz, 1,1 A   |  |
| Velikost (Š × H × V) | 128 × 221 × 153 mm  |  |
| Hmotnost             | Přibližně 1,1 kg (bez DK role)  |  |

## Provozní prostředí

| Položky          | Technické údaje             |
|------------------|-----------------------------|
| Provozní teplota | 10 až 35 °C                 |
| Provozní vlhkost | 20 až 80 % (bez kondenzace) |

Toto zařízení lze použít pro přímý tisk z různých aplikací systému Windows. K tomu je zapotřebí nainstalovat ovladač tiskárny.

## DŮLEŽITÉ

Jelikož se však formát papíru pro toto zařízení liší od běžných tiskáren, může se stát, že tisk nebude možné provést ani po nainstalování příslušných ovladačů a softwaru, pokud software nedovoluje nastavit správnou velikost štítku.

## Nastavení ovladače tiskárny

Názvy tiskárny na následujících obrázcích se mohou lišit od názvu vaší tiskárny.

Obrázky se mohou lišit podle modelu tiskárny nebo vašeho operačního systému.

### 1 Otevřete okno **Zařízení a tiskárny**.

#### ■ Pro systém Windows 7:

Klikněte na nabídku **Start > Zařízení a tiskárny**.

#### ■ Pro systémy Windows 8 / Windows 8.1:

- 1 Na ploše přesuňte kurzor do pravého horního nebo dolního rohu. Na pravém okraji plochy se zobrazí se panel nabídky.



### Poznámka

Pokud je na obrazovce počítače úvodní obrazovka, nejprve na úvodní obrazovce klikněte na dlaždicí plochy.

- 2 Klikněte na položku **Nastavení > Ovládací panely > Hardware a zvuk > Zařízení a tiskárny**.

#### ■ Pro systém Windows 10:

- 1 Klikněte / klikněte pravým tlačítkem (v případě dotykového ovládání klepněte a podržte) na položku **Start** na ploše.
- 2 (**Systém Windows >**) **Ovládací panely > Hardware a zvuk > Zařízení a tiskárny**.



### Poznámka

Podrobnosti viz nápověda k systému Windows.

- 2 Vyberte položku „Brother QL-XXX“ (kde „XXX“ je název vaší tiskárny) a klikněte pravým tlačítkem a vyberte položku **Vybrat předvolby tisku**. Zobrazí se dialogové okno **Brother QL-XXX – předvolby tisku**.
- 3 Vyberte požadovaná nastavení a klikněte na tlačítko **OK**. Slouží k nastavení možností velikosti papíru, počtu kopií, kvality a odstříhu.

## Karta Základní

Slouží k nastavení možností velikosti papíru, počtu kopií, kvality a odstříhu.

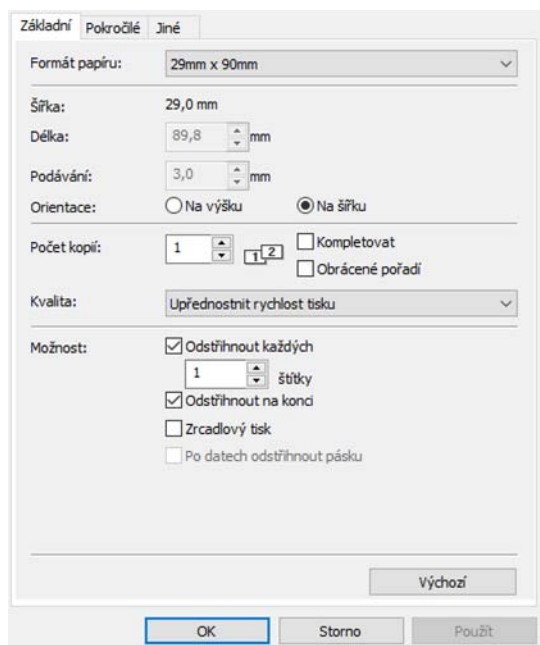

## Karta Pokročilé

V této kartě lze nastavit grafické možnosti („Polotóny“, „Jas“, „Kontrast“) a „Formát nepřerušované pásky“. Změnu formátu štítku nebo vytvoření nového formátu štítku lze provést prostřednictvím dialogového okna **Formát nepřerušované pásky**, které zobrazíte kliknutím na položku **Nastavení...**

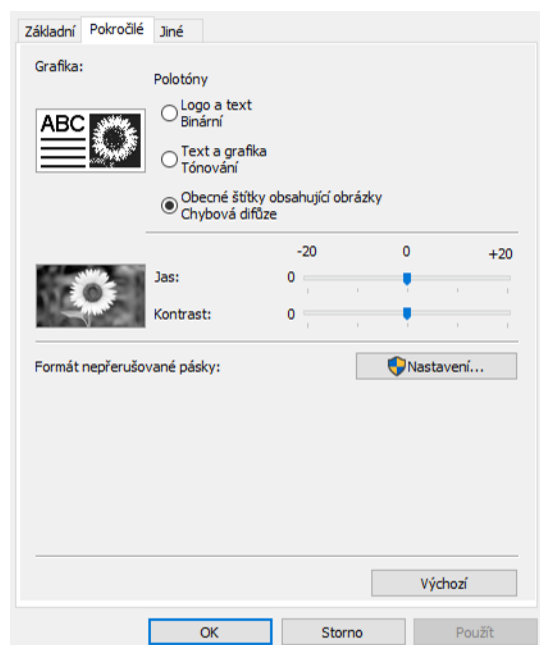

Můžete nastavit název formátu („Název“) a jeho velikost („Šířka“, „Délka“ a „Podávání“) a kliknout na tlačítko **Výchozí**.

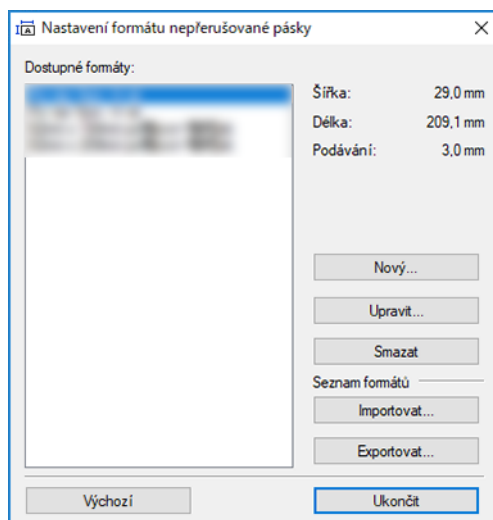

## Karta Jiné

Můžete změnit jednotky měření („mm“ nebo „palec“).

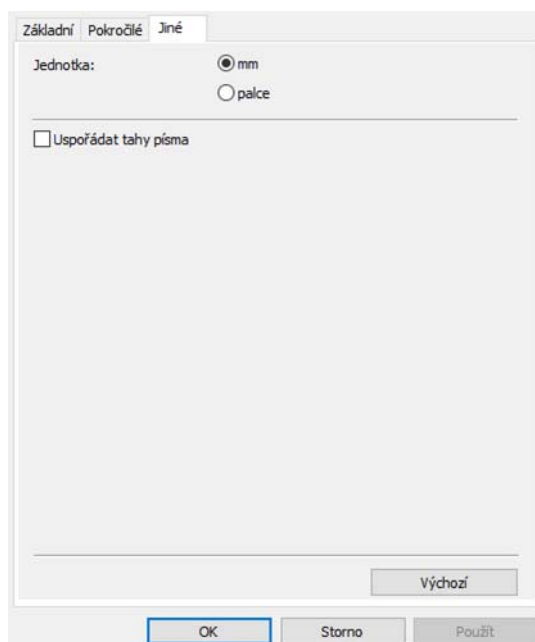

## Tisk z jiného softwaru pro systém Windows

---

Chcete-li tisknout z jiného softwaru pro systém Windows, je třeba provést následující postup.

Způsoby obsluhy se v závislosti na softwaru mohou lišit.

### DŮLEŽITÉ

---

Protože se velikost papíru pro toto zařízení liší od jiných běžných tiskáren, nemusí být možné dosáhnout na této tiskárně optimálních výsledků.

---

- 1 V nastavení tiskárny aplikace vyberte položku „Brother QL-XXX“ (kde „XXX“ je název vaší tiskárny).
- 2 Upravte nastavení velikosti papíru na velikost DK role vložené do tiskárny.

**brother**