

# USER MANUAL



## OBSAH

1. BEZPEČNOSTNÍ INFORMACE.....	2
2. BEZPEČNOSTNÍ POKYNY .....	4
3. POPIS SPOTŘEBIČE.....	6
4. PŘED PRVNÍM POUŽITÍM.....	7
5. DENNÍ POUŽÍVÁNÍ.....	8
6. FUNKCE HODIN.....	10
7. POUŽITÍ PŘÍSLUŠENSTVÍ.....	12
8. DOPLŇKOVÉ FUNKCE.....	15
9. TIPY A RADY.....	15
10. ČIŠTĚNÍ A ÚDRŽBA.....	30
11. ODSTRAŇOVÁNÍ ZÁVAD.....	33
12. ENERGETICKÁ ÚČINNOST.....	35

## PRO DOKONALÉ VÝSLEDKY

Děkujeme vám, že jste si zvolili výrobek značky AEG. Aby vám bezchybně sloužil mnoho let, vyrobili jsme jej s pomocí inovativních technologií, které usnadňují život, a vybavili jsme jej funkcemi, které u obyčejných spotřebičů nenajdete. Stačí věnovat pár minut čtení a zjistíte, jak z něho získat co nejvíce.

Navštivte naše stránky ohledně:



Rady ohledně používání, brožury, poradce při potížích, servisních informací:  
[www.aeg.com/webselfservice](http://www.aeg.com/webselfservice)



Registrace vašeho spotřebiče, kterou získáte lepší servis:  
[www.registreaeg.com](http://www.registreaeg.com)



Nákupu příslušenství, spotřebního materiálu a originálních náhradních dílů pro váš spotřebič:  
[www.aeg.com/shop](http://www.aeg.com/shop)

## PÉČE O ZÁKAZNÍKY A SERVIS

Doporučujeme používat originální náhradní díly. Při kontaktu se servisním střediskem se ujistěte, že máte k dispozici následující údaje: Model, výrobní číslo (PNC), sériové číslo. Tyto informace jsou uvedeny na typovém štítku.

 Upozornění / Důležité bezpečnostní informace

 Všeobecné informace a rady

 Poznámky k ochraně životního prostředí

Změny vyhrazeny.

### 1. BEZPEČNOSTNÍ INFORMACE

Tento návod si pečlivě přečtete ještě před instalací spotřebiče a jeho prvním použitím. Výrobce nenese odpovědnost za žádný úraz ani škodu v důsledku

nesprávné instalace nebo použití. Návod k použití vždy uchovávejte na bezpečném a přístupném místě pro jeho budoucí použití.

## 1.1 Bezpečnost dětí a postižených osob

- Tento spotřebič smí používat děti starší osmi let nebo osoby se sníženými fyzickými, smyslovými nebo duševními schopnostmi nebo osoby bez patřičných zkušeností a znalostí, pouze pokud tak činí pod dozorem nebo vedením, které zohledňuje bezpečný provoz spotřebiče, a pokud rozumí rizikům spojeným s provozem spotřebiče.
- Nenechte děti hrát si se spotřebičem.
- Všechny obaly uschovejte z dosahu dětí a řádně je zlikvidujte.
- Je-li spotřebič v provozu nebo pokud chladne, nedovolte dětem a domácím zvířatům, aby se k němu přibližovaly. Přístupné části jsou horké.
- Pokud je spotřebič vybaven dětskou bezpečnostní pojistkou, doporučuje se ji aktivovat.
- Čištění a uživatelskou údržbu spotřebiče by neměly provádět děti bez dozoru.
- Děti mladší tří let držte z dosahu spotřebiče vždy, když je v provozu.

## 1.2 Všeobecné bezpečnostní informace

- Tento spotřebič smí instalovat a výměnu kabelu provádět jen kvalifikovaná osoba.
- VAROVÁNÍ: Spotřebič a jeho dostupné části se mohou během používání zahřát na vysokou teplotu. Nedotýkejte se topných článků. Děti mladší osmi let bez stálého dozoru držte z dosahu spotřebiče.
- Při vkládání či vyjímání příslušenství či nádobí vždy používejte kuchyňské chňapky.
- Před údržbou vždy spotřebič odpojte od napájení.
- Před výměnou žárovky se nejprve přesvědčte, že je spotřebič vypnutý, abyste předešli riziku úrazu elektrickým proudem.

- K čištění spotřebiče nepoužívejte čisticí zařízení na páru.
- Nepoužívejte drsné čisticí prostředky nebo ostré kovové škrabky k čištění skleněných dvírek, mohly by poškrábat povrch, což by mohlo následně vést k rozbití skla.
- Jestliže je poškozený napájecí kabel, smí ho vyměnit pouze výrobce, autorizované servisní středisko nebo osoba s podobnou příslušnou kvalifikací, jinak by mohlo dojít k úrazu.
- K odstranění drážek na rošty nejprve odtáhněte přední a poté zadní konec drážek na rošty od stěny trouby. Drážky roštů instalujte stejným postupem v opačném pořadí.
- Používejte pouze pečící sondu doporučenou k tomuto spotřebiči.

## 2. BEZPEČNOSTNÍ POKYNY

### 2.1 Instalace



#### **VAROVÁNÍ!**

Tento spotřebič smí instalovat jen kvalifikovaná osoba.

- Odstraňte veškerý obalový materiál.
- Poškozený spotřebič neinstalujte ani nepoužívejte.
- Řiďte se pokyny k instalaci dodanými spolu s tímto spotřebičem.
- Při přemísťování spotřebiče buďte vždy opatrní, protože je těžký. Vždy používejte ochranné rukavice a uzavřenou obuv.
- Netahejte spotřebič za držadlo.
- Dodržujte minimální vzdálenosti od ostatních spotřebičů a nábytku.
- Ujistěte se, že je spotřebič namontován pod bezpečnou konstrukcí a vedle bezpečných konstrukcí.
- Strany spotřebiče musí být umístěny vedle spotřebičů nebo kuchyňského nábytku stejné výšky.

### 2.2 Připojení k elektrické síti



#### **VAROVÁNÍ!**

Hrozí nebezpečí požáru nebo úrazu elektrickým proudem.

- Veškerá elektrická připojení by měla být provedena kvalifikovaným elektrikářem.
- Spotřebič musí být uzemněn.
- Zkontrolujte, zda údaje na typovém štítku souhlasí s parametry elektrické sítě.
- Vždy používejte správně instalovanou síťovou zásuvku s ochranou proti úrazu elektrickým proudem.
- Nepoužívejte rozbočovací zástrčky ani prodlužovací kabely.
- Dbejte na to, abyste nepoškodili napájecí kabel a síťovou zástrčku. Jestliže potřebujete vyměnit přívodní kabel, musí výměnu provést námi autorizované servisní středisko.
- Síťové kabely se nesmí dotýkat nebo se nacházet v blízkosti dvírek spotřebiče, obzvláště, jsou-li dvířka horká.

- Ochrana před úrazem elektrickým proudem u živých či izolovaných částí musí být připevněna tak, aby nešla odstranit bez použití nástrojů.
- Síťovou zástrčku zapojte do síťové zásuvky až na konci instalace spotřebiče. Po instalaci musí zůstat síťová zástrčka nadále dostupná.
- Pokud je síťová zásuvka uvolněná, nezapojujte do ni síťovou zástrčku.
- Neodpojujte spotřebič ze zásuvky tahem za kabel. Vždy tahejte za zástrčku.
- Používejte pouze správná izolační zařízení: ochranné vypínače vedení, pojistky (pojistky šroubového typu se musí odstranit z držáku), ochranné zemnicí jističe a stykače.
- Je nutné instalovat vhodný vypínač nebo izolační zařízení k řádnému odpojení všech napájecích vodičů spotřebiče. Toto izolační zařízení musí mít mezeru mezi kontakty alespoň 3 mm širokou.
- Tento spotřebič je v souladu se směrnicemi EHS.

## 2.3 Použití spotřebiče



### VAROVÁNÍ!

Hrozí nebezpečí zranění, popálení, úrazu elektrickým proudem či výbuchu.

- Tento spotřebič je určen pouze k domácímu použití.
- Neměňte technické parametry tohoto spotřebiče.
- Ujistěte se, že nejsou ventilační otvory zakryté.
- Zapnutý spotřebič nenechávejte bez dozoru.
- Spotřebič po každém použití vypněte.
- Pokud je spotřebič v provozu, buďte při otvírání jeho dvířek opatrní. Může dojít k uvolnění horkého vzduchu.
- Nepracujte se spotřebičem, když máte vlhké ruce nebo když je v kontaktu s vodou.
- Dvířka spotřebiče nikdy neotvírejte násilím.
- Nepoužívejte spotřebič jako pracovní nebo odkládací plochu.
- Dvířka spotřebiče otevírejte opatrně. Používáte-li při přípravě jídla přísady

obsahující alkohol, může vzniknout směs vzduchu s alkoholem.

- Při otvírání dvířek nesmí být v blízkosti spotřebiče jiskry ani otevřený oheň.
- Do spotřebiče, do jeho blízkosti nebo na spotřebič neumísťujte hořlavé předměty nebo předměty obsahující hořlavé látky.



### VAROVÁNÍ!

Hrozí nebezpečí poškození spotřebiče.

- Jak zabránit poškození nebo změně barvy smaltovaného povrchu:
  - Nepokládejte nádobí či jiné předměty přímo na dno spotřebiče.
  - Na dno vnitřku spotřebiče nepokládejte hliníkovou fólii.
  - Nenalévejte vodu přímo do horkého spotřebiče.
  - Po dokončení pečení nenechávejte vlhká jídla ve spotřebiči.
  - Při vkládání nebo vyjímání příslušenství buďte opatrní.
- Barevné změny na smaltovaném povrchu nebo nerezové oceli nemají vliv na výkon spotřebiče.
- Při pečení vlhkých koláčů používejte hluboký plech. Ovocné šťávy mohou zanechat trvalé skvrny.
- Tento spotřebič je určen výhradně pro přípravu jídel. Nesmí být používán k jiným účelům, například k vytápění místností.
- Vždy pečte se zavřenými dvířky trouby.
- Je-li spotřebič instalován za nábytkovým panelem (např. dvířky), dvířka nábytku nesmí být nikdy zavřená, když je spotřebič v provozu. Za zavřeným nábytkovým panelem může docházet k nárůstu horka a vlhka, což může následně poškodit spotřebič, být nebo podlahu. Nezavírejte nábytkový panel, dokud spotřebič po použití zcela nevychladne.

## 2.4 Čištění a údržba



### VAROVÁNÍ!

Hrozí nebezpečí poranění, požáru nebo poškození spotřebiče.

- Před čištěním nebo údržbou spotřebič vždy vypněte a vytáhněte síťovou zástrčku ze zásuvky.
- Přesvědčte se, že spotřebič už vychladl. Mohlo by dojít k prasknutí skleněných panelů.
- Poškozené skleněné panely okamžitě vyměňte. Kontaktujte autorizované servisní středisko.
- Při snímání dvířek spotřebiče buďte opatrní. Dvířka jsou těžká!
- Spotřebič čistěte pravidelně, abyste zabránili poškození materiálu jeho povrchu.
- Vyčistěte spotřebič vlhkým měkkým hadrem. Používejte pouze neutrální mycí prostředky. Nepoužívejte žádné prostředky s drsnými částicemi, drátěnky, rozpouštědla nebo kovové předměty.
- Použijete-li sprej do trouby, řiďte se bezpečnostními pokyny uvedenými na jeho balení.
- Katalytický smalt (je-li součástí výbavy) nečistěte žádným druhem čisticího prostředku.

## 2.5 Vnitřní osvětlení

- V tomto spotřebiči se používají speciální či halogenové žárovky

pouze pro použití v domácích spotřebičích. Nepoužívejte je pro osvětlení domácnosti.



### VAROVÁNÍ!

Nebezpečí úrazu elektrickým proudem.

- Před výměnou žárovky spotřebič odpojte od napájení.
- Používejte pouze žárovky se stejnými vlastnostmi..

## 2.6 Likvidace



### VAROVÁNÍ!

Hrozí nebezpečí úrazu či udušení.

- Odpojte spotřebič od elektrické sítě.
- Odřízněte síťový kabel v blízkosti spotřebiče a zlikvidujte jej.
- Odstraňte dveřní západku, abyste zabránili uvěznění dětí a domácích zvířat ve spotřebiči.

## 2.7 Obsluha

- Pro opravu spotřebiče se obraťte na autorizované servisní středisko.
- Používejte výhradně originální náhradní díly.

# 3. POPIS SPOTŘEBIČE

## 3.1 Celkový pohled

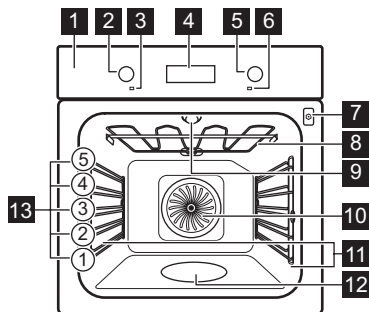

- 1 Ovládací panel
- 2 Ovladač funkcí trouby
- 3 Kontrolka / symbol napájení
- 4 Elektronický programátor
- 5 Ovladač teploty
- 6 Ukazatel / symbol teploty
- 7 Zásuvka pečící sondy
- 8 Topný článek
- 9 Osvětlení

- 10** Ventilátor
- 11** Drážky na rošty, vyjímatelné
- 12** Vlis vnitřku trouby

## 3.2 Příslušenství

### Tvarovaný rošt

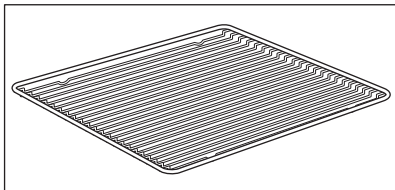

Pro nádoby na pečení, dortové a koláčové formy, pečeně.

### Plech na pečení

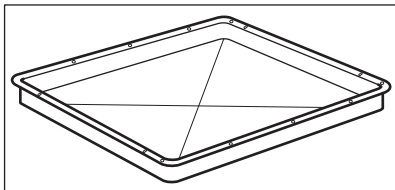

Na koláče a sušenky.

### Hluboký pekáč / plech

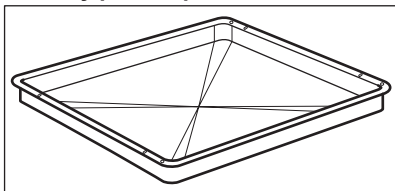

### 13 Polohy polic

K pečení moučných jídel a masa, nebo k zachycování tuku.

### Pečící sonda

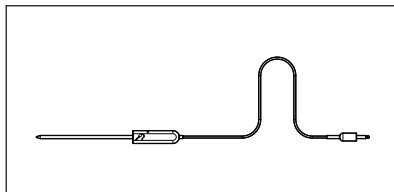

K měření teploty uvnitř pokrmu.

### Teleskopické výsuvy

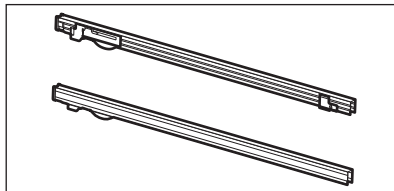

Pro rošty a plechy na pečení.

## 4. PŘED PRVNÍM POUŽITÍM



### VAROVÁNÍ!

Viz kapitoly o bezpečnosti.



Nastavení Denního času viz kapitola „Funkce hodin“.

### 4.1 První čištění

Ze spotřebiče odstraňte veškeré příslušenství a vyjímatelné drážky na rošty.



Viz část „Čištění a údržba“.

Před prvním použitím spotřebič i příslušenství vyčistěte. Příslušenství a vyjímatelné drážky vložte zpět do jejich původní polohy.

## 5. DENNÍ POUŽÍVÁNÍ



### VAROVÁNÍ

Viz kapitoly o bezpečnosti.

### 5.1 Zasunovací ovladače

Chcete-li spotřebič spustit, zatlačte ovladač. Ovladač se vysune.

1. Otočte ovladačem funkcí trouby na požadovanou funkci.
2. Otočte ovladačem teploty na požadovanou teplotu.
3. Spotřebič vypnete otočením ovladače funkcí a teploty trouby do polohy vypnuto.







### 5.2 Zapnutí a vypnutí spotřebiče







**Podle daného modelu má váš spotřebič kontrolky, symboly ovladače nebo ukazatele:**

- Kontrolka se rozsvítí, když je spotřebič v provozu.
- Symbol ukazuje, zda ovladač řídí funkce trouby nebo teplotu.
- Ukazatel se zobrazí, když trouba začne hřát.

### 5.3 Funkce trouby

Funkce trouby	Použití
 Poloha Vypnuto	Spotřebič je vypnutý.
 Rychlé Zahřátí	Ke zkrácení doby rozezhřátí.
 Pravý Horký Vzduch	K pečení jídel na třech úrovních současně a k sušení potravin. Nastavte teplotu trouby o 20 - 40 °C nižší než při použití funkce Horní/spodní ohřev.
 Příprava Pizzy	K pečení jídel, která vyžadují propečenější a křupavý spodek, na jedné úrovni. Nastavte teplotu trouby o 20 - 40 °C nižší než při použití funkce Horní/spodní ohřev.
 Horní/spodní ohřev (Horní/spodní ohřev)/ Čištění vodou	K pečení moučných jídel a masa na jedné úrovni trouby. Pro více informací ohledně funkce Čištění vodou viz kapitola „Čištění a údržba“.
 Spodní Ohřev	K pečení koláčů s křupavým spodkem a zavařování potravin.



Funkce trouby		Použití
	Rozmrazování	Tuto funkci lze použít k rozmrazování zmražených potravin jako je zelenina a ovoce. Doba rozmrazování závisí na množství a velikosti zmražených potravin.
	Horký Vzduch S Párou	K pečení chleba, koláčů a sušenek. K úspoře energie při pečení. Aby bylo dosaženo požadovaných výsledků pečení, tuto funkci je nutné používat v souladu s tabulkou Horký vzduch s párou. Více informací o doporučených nastaveních viz část Tipy a rady, tabulka Horký vzduch s párou. Tato funkce byla použita k definici účinnosti energetické třídy dle normy EN 60350-1.
	Gril	Ke grilování plochých pokrmů a opékání chleba.
	Turbo Gril	K pečení větších kusů masa nebo drůbeže s kostmi na jedné úrovni. Také k zapékání a pečení dozlatova.

**i** Během některých funkcí trouby se může osvětlení při teplotě nižší než 60 °C automaticky vypnout.

### 5.4 Funkce rychlého zahřátí

Funkce rychlého zahřátí snižuje čas potřebný k rozehrání trouby.

**i** Pokud je spuštěná funkce rychlého zahřátí, nekládejte do spotřebiče žádné potraviny.

1. Nastavte funkci rychlého rozehrání. Viz tabulka Funkce trouby.
2. Otočte ovladačem teploty na požadovanou teplotu.

Když spotřebič dosáhne nastavené teploty, ozve se zvukový signál.

**i** Funkce rychlého zahřátí se po zaznění zvukového signálu nevypne. Funkci musíte vypnout ručně.

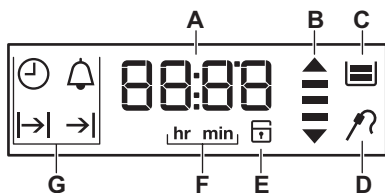

3. Nastavte funkci trouby.

### 5.5 Displej



- A. Časovač
- B. Ukazatel zahřívání / zbytkového tepla
- C. Zásobník vody (pouze u vybraných modelů)
- D. Pečicí sonda (pouze u vybraných modelů)
- E. Zámek dvířek (pouze u vybraných modelů)
- F. Hodiny / minuty
- G. Funkce hodin

## 5.6 Tlačítka

Tlačítko	Funkce	Popis
	HODINY	Slouží k nastavení funkce hodin.
—	MÍNUS	Slouží k nastavení času.
	MINUTKA	Nastavení funkce MINUTKY. Podržení tlačítka déle než tři sekundy zapnete či vypnete osvětlení trouby.
+	PLUS	Slouží k nastavení času.
°C	TEPLOTA	Slouží ke kontrole teploty trouby nebo teploty pečící sondy (je-li součástí výbavy). Používejte pouze během spuštěné funkce trouby.





## 5.7 Ukazatel ohřevu

Jestliže zapnete funkci trouby, stavové čárky na displeji  se budou postupně

rozsvěcovat. Stavové čárky signalizují zvyšování nebo snižování teploty trouby.

# 6. FUNKCE HODIN

## 6.1 Tabulka funkcí hodin

Funkce hodin	Použití
 DENNÍ ČAS	Slouží ke zobrazení nebo změně denního času. Denní čas lze změnit, pouze když je spotřebič vypnutý.
 TRVÁNÍ	Slouží k nastavení délky provozu spotřebiče. Použijte pouze v případě, že je nastavená funkce trouby.
 UKONČENÍ	Slouží k nastavení doby vypnutí spotřebiče. Použijte pouze v případě, že je nastavená funkce trouby.
 ODLOŽENÝ START	Spojení funkce TRVÁNÍ a UKONČENÍ.
 MINUTKA	Slouží k nastavení odpočítávání času. Tato funkce nemá žádný vliv na provoz spotřebiče. Funkci MINUTKA můžete zapnout kdykoliv; i u vypnutého spotřebiče.
00:00 MĚŘIČ ČASU	Pokud nenastavíte žádnou jinou funkci hodin, MĚŘIČ ČASU automaticky sleduje, jak dlouho je spotřebič v provozu. Zapne se ihned, jak začne trouba hřát. Měřič času nelze použít společně s funkcemi: TRVÁNÍ, UKONČENÍ, pečící sonda.

## 6.2 Nastavení a změna času



Po prvním připojení k síťovému napájení vyčkejte, dokud se na displeji nezobrazí **hr** a „12:00“. „12“ bliká.

1. Pomocí **+** nebo **-** nastavte hodiny.
2. Stisknutím  potvrdíte nastavení a přejdete k nastavení minut.



Na displeji se zobrazí **min** a nastavená hodina. „00“ bliká.

3. Pomocí **+** nebo **-** nastavte aktuální čas v minutách.
4. Stisknutím  nastavení potvrďte nebo se nastavený denní čas uloží po pěti sekundách automaticky.

Na displeji se zobrazí nový čas.

Ke změně denního času opakovaně stiskněte , dokud na displeji nezačne blikat ukazatel denního času .



## 6.3 Nastavení funkce TRVÁNÍ

1. Nastavte funkci trouby.
2. Opakovaně stiskněte , dokud nezačne blikat **|>|**.
3. Stisknutím **+** nebo **-** nastavte minuty a poté hodiny funkce TRVÁNÍ. Potvrďte stisknutím .

Po uplynutí času zní dvě minuty zvukový signál. Na displeji bliká **|>|** a nastavení času. Spotřebič se automaticky vypne.

4. Zvukový signál vypnete otevřením dvířek trouby nebo stisknutím jakéhokoliv tlačítka.
5. Otočte ovladačem funkcí trouby do polohy vypnuto.

## 6.4 Nastavení funkce UKONČENÍ



1. Nastavte funkci trouby.
2. Opakovaně stiskněte , dokud nezačne blikat **>|**.
3. Stisknutím **+** nebo **-** nastavte hodiny a minuty funkce UKONČENÍ. Potvrďte stisknutím .

Po uplynutí nastaveného času zní dvě minuty zvukový signál. Na displeji bliká

**>|** a nastavení času. Spotřebič se automaticky vypne.

4. Zvukový signál vypnete otevřením dvířek trouby nebo stisknutím jakéhokoliv tlačítka.
5. Otočte ovladačem funkcí trouby do polohy vypnuto.

## 6.5 Nastavení funkce ODLOŽENÉHO STARTU

1. Nastavte funkci trouby.
2. Opakovaně stiskněte , dokud nezačne blikat **|>|**.
3. Stisknutím **+** nebo **-** nastavte minuty a poté hodiny funkce TRVÁNÍ. Potvrďte stisknutím .

Na displeji bliká **>|**.

4. Stisknutím **+** nebo **-** nastavte hodiny a minuty funkce UKONČENÍ. Potvrďte stisknutím .

Spotřebič se automaticky zapne později, funguje po nastavenou dobu TRVÁNÍ a vypne se v nastavený čas UKONČENÍ. Po uplynutí nastaveného času zní dvě minuty zvukový signál. Na displeji bliká

**>|** a nastavení času. Spotřebič se vypne.

5. Zvukový signál vypnete otevřením dvířek trouby nebo stisknutím jakéhokoliv tlačítka.
6. Otočte ovladačem funkcí trouby do polohy vypnuto.

## 6.6 Nastavení funkce MINUTKA

1. Stiskněte  3sec.

Na displeji bliká  a „00“.

2. Funkci MINUTKA nastavíte stisknutím **+** nebo **-**. Nejprve nastavíte sekundy, poté minuty.

Je-li nastavený čas delší než 60 minut, na displeji začne blikat **hr**.

3. Nastavte hodiny.
4. Funkce MINUTKA se po pěti sekundách spustí automaticky. Po uplynutí 90 % nastaveného času zazní zvukový signál.

- Po uplynutí nastaveného času zní dvě minuty zvukový signál. Na displeji bliká „00:00“ a . Chcete-li zvukový signál vypnout, stiskněte libovolné tlačítko.

## 7. POUŽITÍ PŘÍSLUŠENSTVÍ



### VAROVÁNÍ

Viz kapitoly o bezpečnosti.

### 7.1 Pečicí sonda

Pečicí sonda měří teplotu uvnitř pokrmu. Jakmile teplota pokrmu dosáhne nastavené teploty, spotřebič se vypne.

Je nutné nastavit dvě teploty:

- teplota trouby (minimálně 120 °C),
- teplota ve středu pokrmu.



### POZOR!

Používejte pouze dodávanou pečicí sondu a originální náhradní díly.

Pokyny k dosažení nejlepších výsledků:

- Přísady by měly mít pokojovou teplotu.
- Pečicí sondu nelze použít pro tekuté pokrmy.
- Během pečení musí pečicí sonda zůstat zasunutá v pokrmu a její zástrčka v zásuvce.
- Použijte doporučená nastavení teploty ve středu pokrmu. Viz kapitola „Tipy a rady“.



Při každém zasunutí pečicí sondy do zásuvky je zapotřebí znovu nastavit čas pečicí sondy. Nelze zvolit trvání ani ukončení.





Spotřebič vypočítá přibližnou dobu přípravy, která se může změnit.

### Druhy jídla: maso, drůbež a ryby

- Nastavte funkci trouby a teplotu.
- Zasuňte špičku pečicí sondy do středu masa nebo ryby, pokud možno do nejsilnější části. Ujistěte

### 6.7 MĚŘIČ ČASU

Měřič času vynulujete stisknutím a podržením  a . Časovač začne opět měřit čas.

se, že alespoň 3/4 pečicí sondy jsou vsunuty do pokrmu.

- Zapojte zástrčku pečicí sondy do zásuvky umístěné v předním rámu spotřebiče.

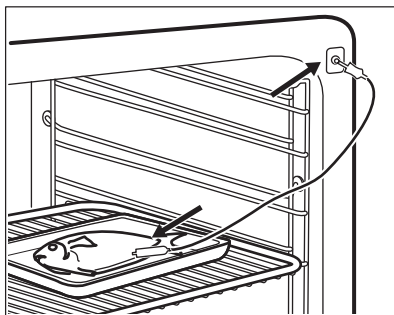
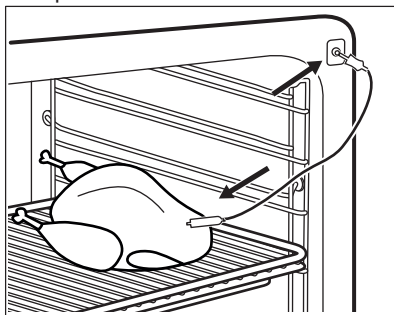

Na displeji se zobrazí symbol pečicí sondy.

Když pečicí sondu používáte poprvé, výchozí teplota středu masa je 60 °C.

Zatímco bliká , můžete použít ovladač teploty ke změně výchozí teploty středu masa. Na displeji se zobrazí symbol pečicí sondy a výchozí teplota středu masa.

- Pomocí  uložte novou teplotu středu masa nebo počkejte 10 sekund na automatické uložení nastavení.

Nová výchozí teplota středu masa se zobrazí během příštího použití pečicí sondy.

Když teplota středu pokrmu dosáhne nastavené teploty, začne výchozí teplota středu pokrmu a  blikat. Na dvě minuty zazní zvukový signál.

- Chcete-li zvukový signál vypnout, stiskněte libovolné tlačítko.
- Zástrčku pečicí sondy vytáhněte ze zásuvky a pokrm vyjměte ze spotřebiče.



### VAROVÁNÍ!

Pečicí sonda může být velmi horká a hrozí nebezpečí popálenin. Při vytažování zástrčky pečicí sondy a vyjmutí sondy z pokrmu buďte opatrní.

## Druh jídla: dušené jídlo

- Nastavte funkci trouby a teplotu.
- Polovinu přísad vložte do zapékačké misky.
- Zasuňte špičku pečicí sondy přesně do středu misky. Během pečení musí pečicí sonda držet stabilně na jednom místě. Abyste toho dosáhli, použijte pevnou přísadu. Okraj zapékačké misky použijte k podepření šilikonové rukojeti pečicí sondy. Špička pečicí sondy by se neměla dotýkat dna zapékačké misky.

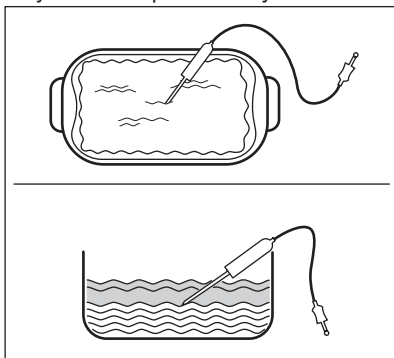

- Pečicí sonda zakryjte zbývajícím přísadami.
- Zapojte zástrčku pečicí sondy do zásuvky umístěné v předním rámu spotřebiče.

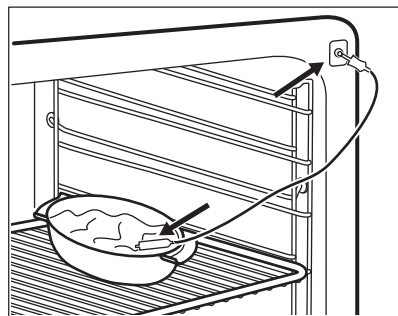

Na displeji se zobrazí symbol pečicí sondy.

- Pomocí  uložte novou teplotu středu masa nebo počkejte 10 sekund na automatické uložení nastavení.

Nová výchozí teplota středu masa se zobrazí během příštího použití pečicí sondy.

Když teplota středu pokrmu dosáhne nastavené teploty, začne výchozí teplota středu pokrmu a  blikat. Na dvě minuty zazní zvukový signál.

- Chcete-li zvukový signál vypnout, stiskněte libovolné tlačítko.
- Zástrčku pečicí sondy vytáhněte ze zásuvky a pokrm vyjměte ze spotřebiče.



### VAROVÁNÍ!

Pečicí sonda může být velmi horká a hrozí nebezpečí popálenin. Při vytažování zástrčky pečicí sondy a vyjmutí sondy z pokrmu buďte opatrní.

## Změna teploty během přípravy jídla

Teplotu lze změnit kdykoliv během přípravy jídla:

- Stiskněte **°C**:
  - jednou - na displeji se zobrazí nastavená teplota středu masa, která se střídá s aktuální teplotou sondy ve středu masa každých 10 sekund.
  - dvakrát - na displeji se zobrazí aktuální teplota trouby, která se

- střídá s nastavenou teplotou trouby každých 10 sekund.
- třikrát - na displeji se zobrazí nastavená teplota trouby.
2. Pomocí ovladače teploty změňte požadovanou teplotu.

## 7.2 Vložení příslušenství

Tvarovaný rošt:

Rošt zasuňte mezi vodící lišty drážek roštů a ujistěte se, že nožičky směřují dolů.

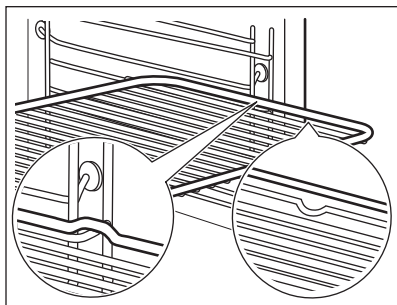

Plech na pečení / Hluboký pekáč / plech:

Plech na pečení / hluboký pekáč / plech zasuňte mezi drážky zvolené úrovně roštu.

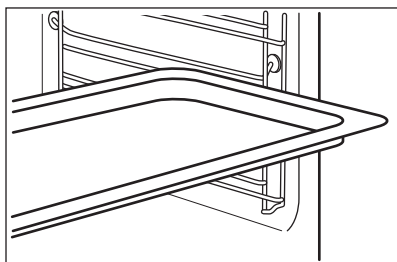

Společně vložení tvarovaného roštu a plechu na pečení / hlubokého pekáče / plechu:

Plech na pečení / hluboký pekáč / plech zasuňte mezi drážky zvolené úrovně roštu a tvarovaný rošt v drážkách nad nimi.

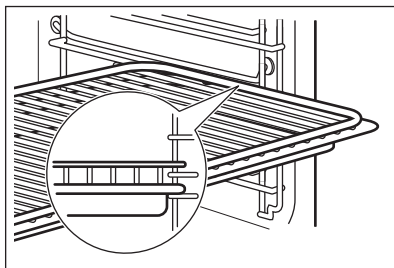

- i** Malé zářezy nahoře zajišťují vyšší bezpečnost. Tyto zářezy také fungují jako zařízení proti překlopení. Vysoký okraj kolem roštu slouží jako ochrana proti sklouznutí varných nádob z roštu.

## 7.3 Teleskopické výsuvy - vložení příslušenství

Teleskopické výsuvy usnadňují vkládání nebo vytahování roštů.



### POZOR!

Teleskopické výsuvy nemyjte v myčce nádobí. Teleskopické výsuvy ničím nemažte.



### POZOR!

Před tím, než zavřete dvířka trouby, se ujistěte, že jste teleskopické výsuvy zcela zasunuli do spotřebiče.

Tvarovaný rošt:

Zasuňte tvarovaný rošt do teleskopických výsuvů tak, aby nožičky směřovaly dolů.



Zvýšený okraj tvarovaného roštu funguje jako speciální zajištění proti sklouznutí nádobí.

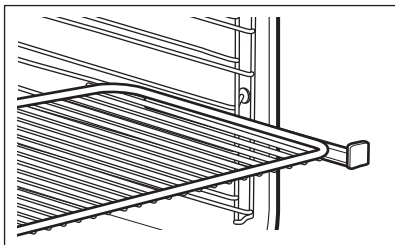

Hluboký pekáč / plech:

Vložte hluboký pekáč / plech do teleskopických výsuvů.

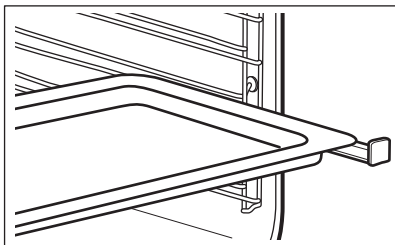

Společně vložení tvarovaného roštu a hlubokého pekáče / plechu:

Tvarovaný rošt a hluboký pekáč / plech vložte společně do teleskopických výsuvů.

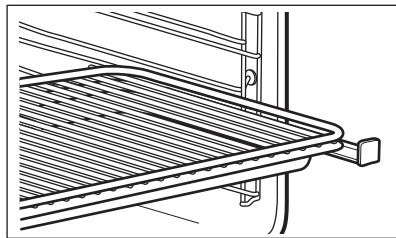

## 8. DOPLŇKOVÉ FUNKCE

### 8.1 Automatické vypnutí

Z bezpečnostních důvodů se spotřebič po určité době, kdy je spuštěna nějaká funkce trouby a vy nezměníte žádné nastavení, automaticky vypne.

Teplota (°C)	Čas vypnutí (h)
30 - 115	12.5
120 - 195	8.5
200 - 245	5.5
250 - maximum	1.5

Po automatickém vypnutí spotřebič opět zprovozníte pomocí kteréhokoliv tlačítka.



Automatické vypnutí nefunguje s funkcemi: pečení sonda, Osvětlení, Trvání, Ukončení.

### 8.2 Chladicí ventilátor

Když je spotřebič v provozu, chladicí ventilátor se automaticky zapne, aby udržoval povrch spotřebiče chladný. Jestliže spotřebič vypnete, bude chladicí ventilátor pokračovat v chlazení až do úplného ochlazení spotřebiče.

## 9. TIPY A RADY



**VAROVÁNÍ!**  
Viz kapitoly o bezpečnosti.



Teploty a časy pečení v tabulkách jsou pouze orientační. Závisí na receptu, kvalitě a množství použitých přísad.

### 9.1 Vnitřní strana dvířek

**U některých modelů můžete na vnitřní straně dvířek najít:**

- čísla poloh roštů.
- informace o funkcích trouby, doporučené poloze roštů a teplotách pro typická jídla.

## 9.2 Pečení moučných jídel

- Vaše trouba může péct jinak, než jak jste byli zvyklí u starého spotřebiče. Svá obvyklá nastavení jako teplotu, dobu pečení a polohu roštů byste měli proto upravit podle doporučení uvedených v tabulkách.
- Použijte vždy nejprve nižší teplotu.
- Jestliže nemůžete najít nastavení pro konkrétní recept, snažte se vybrat podobný.
- Pokud pečete koláče na několika polohách roštů, můžete dobu pečení prodloužit o 10–15 minut.
- Různě vysoké moučníky a pečivo mohou nejprve nerovnoměrně zhnědnout. V takovém případě ale hned neměňte teplotu. Rozdíly se během pečení vyrovnají.
- Plechy v troubě se mohou během pečení zkroutit. Po ochlazení se opět vyrovnají.

## 9.3 Tipy k pečení moučných jídel

Výsledek pečení	Možná příčina	Řešení
Spodek koláče je příliš světlý.	Nesprávná poloha roštu.	Vložte koláč na nižší rošt.
Koláč klesl a je mazlavý, nepropečený či nerovnoměrný.	Teplota trouby je příliš vysoká.	Při příštím pečení nastavte o něco nižší teplotu trouby.
Koláč klesl a je mazlavý, nepropečený či nerovnoměrný.	Příliš krátká doba pečení.	Prodlužte dobu pečení. <b>Dobu pečení nelze zkrátit zvýšením teploty.</b>
Koláč klesl a je mazlavý, nepropečený či nerovnoměrný.	Ve směsi je příliš mnoho tekutin.	Použijte méně tekutiny. Držte dobu tření těsta, zejména používáte-li kuchyňského robota.
Koláč je příliš suchý.	Teplota trouby je příliš nízká.	Při příštím pečení nastavte vyšší teplotu trouby.
Koláč je příliš suchý.	Příliš dlouhá doba pečení.	Při příštím pečení nastavte kratší dobu pečení.
Koláč hnědne nerovnoměrně.	Teplota trouby je příliš vysoká a doba pečení je příliš krátká.	Nastavte nižší teplotu pečení a prodlužte dobu pečení.
Koláč hnědne nerovnoměrně.	Směs je nerovnoměrně rozložena.	Směs rovnoměrně rozložte na plech na pečení.
Koláč není při dané délce pečení hotový.	Teplota trouby je příliš nízká.	Při příštím pečení nastavte trochu vyšší teplotu trouby.

## 9.4 Pečení na jedné úrovni:

Pečení ve formě

Jídlo	Funkce	Teplota (°C)	Čas (min)	Poloha roštu
Kulatý koláč / Brioška	Pravý Horký Vzduch	150 - 160	50 - 70	1



Jídlo	Funkce	Teplota (°C)	Čas (min)	Poloha roštu
Linečný koláč / ovocné koláče	Pravý Horký Vzduch	140 - 160	70 - 90	1
Dortový korpus - křehké těsto	Pravý Horký Vzduch	170 - 180 <sup>1)</sup>	10 - 25	2
Dortový korpus - piškotové těsto	Pravý Horký Vzduch	150 - 170	20 - 25	2
Tvarohový koláč	Horní/Spodní Ohřev	170 - 190	60 - 90	1

<sup>1)</sup> Předehřejte troubu.

#### Koláče / sladké pečivo / chléb na plechu na pečení

Jídlo	Funkce	Teplota (°C)	Čas (min)	Poloha roštu
Kynutá pleťnka / Věneček	Horní/Spodní Ohřev	170 - 190	30 - 40	3
Vánoční štola	Horní/Spodní Ohřev	160 - 180 <sup>1)</sup>	50 - 70	2
Chléb (žitný chléb): 1. První část procesu pečení. 2. Druhá část procesu pečení.	Horní/Spodní Ohřev	1. 230 <sup>1)</sup> 2. 160 - 180	1. 20 2. 30 - 60	1
Zákusky z listového těsta s krémem / banánky	Horní/Spodní Ohřev	190 - 210 <sup>1)</sup>	20 - 35	3
Roláda	Horní/Spodní Ohřev	180 - 200 <sup>1)</sup>	10 - 20	3
Drobenkový koláč (suchý)	Pravý Horký Vzduch	150 - 160	20 - 40	3
Máslový mandlový koláč / cukrové koláčky	Horní/Spodní Ohřev	190 - 210 <sup>1)</sup>	20 - 30	3
Ovocné koláče (kynuté těsto / piškotové těsto) <sup>2)</sup>	Pravý Horký Vzduch	150	35 - 55	3
Ovocné koláče (kynuté těsto / piškotové těsto) <sup>2)</sup>	Horní/Spodní Ohřev	170	35 - 55	3
Ovocné koláče z křehkého těsta	Pravý Horký Vzduch	160 - 170	40 - 80	3

Jídlo	Funkce	Teplota (°C)	Čas (min)	Poloha roštu
Kynutý koláč s jemnou náplní (např. tvaroh, smetana, pudink)	Horní/Spodní Ohřev	160 - 180 <sup>1)</sup>	40 - 80	3

1) Předehřejte troubu.

2) Použijte hluboký pekáč / plech.

#### Sušenky

Jídlo	Funkce	Teplota (°C)	Čas (min)	Poloha roštu
Sušenky z křehkého těsta	Pravý Horký Vzduch	150 - 160	10 - 20	3
Sušenky z piškotového těsta	Pravý Horký Vzduch	150 - 160	15 - 20	3
Sněhové pusinky	Pravý Horký Vzduch	80 - 100	120 - 150	3
Makronky	Pravý Horký Vzduch	100 - 120	30 - 50	3
Sušenky z kynutého těsta	Pravý Horký Vzduch	150 - 160	20 - 40	3
Malé listové pečivo	Pravý Horký Vzduch	170 - 180 <sup>1)</sup>	20 - 30	3
Pečivo	Pravý Horký Vzduch	160 <sup>1)</sup>	10 - 25	3
Pečivo	Horní/Spodní Ohřev	190 - 210 <sup>1)</sup>	10 - 25	3

1) Předehřejte troubu.

## 9.5 Nákypy a zapékaná jídla

Jídlo	Funkce	Teplota (°C)	Čas (min)	Poloha roštu
Zapečené těstoviny	Horní/Dolní ohřev	180 - 200	45 - 60	1
Lasagne	Horní/Dolní ohřev	180 - 200	25 - 40	1
Zapékaná zelenina <sup>1)</sup>	Turbo gril	160 - 170	15 - 30	1
Bagety zapečené s roztaveným sýrem	Pravý horký vzduch	160 - 170	15 - 30	1

Jídlo	Funkce	Teplota (°C)	Čas (min)	Poloha roštu
Sladké nákypy	Horní/Dolní ohřev	180 - 200	40 - 60	1
Rybí nákypy	Horní/Dolní ohřev	180 - 200	30 - 60	1
Plněná zelenina	Pravý horký vzduch	160 - 170	30 - 60	1

1) Předehřejte troubu.

## 9.6 Horký Vzduch S Párou



Nejllepších výsledků dosáhnete, budete-li se řídit dobou pečení uvedenou v tabulce níže.

Jídlo	Teplota (°C)	Čas (min)	Poloha roštu
Zapečené těstoviny	200 - 220	45 - 55	3
Zapečené brambory	180 - 200	70 - 85	3
Moussaka	170 - 190	70 - 95	3
Lasagne	180 - 200	75 - 90	3
Zapečené Cannelloni	180 - 200	70 - 85	3
Chlebový pudink	190 - 200	55 - 70	3
Rýžový pudink	170 - 190	45 - 60	3
Jablečný koláč z piškotového těsta (kulatá koláčová forma)	160 - 170	70 - 80	3
Bílý chléb	190 - 200	55 - 70	3

## 9.7 Pečení na více úrovních

Použijte funkci Pravý horký vzduch.

Koláče / sladké pečivo / chléb na plechu na pečení

Jídlo	Teplota (°C)	Čas (min)	Poloha roštu	
			Dvě polohy	Tři polohy
Zákusky z listového těsta s krémem / banánky	160 - 180 <sup>1)</sup>	25 - 45	1 / 4	-

Jídlo	Teplota (°C)	Čas (min)	Poloha roštu	
			Dvě polohy	Tři polohy
Koláč s drobenkou, suchý	150 - 160	30 - 45	1 / 4	-

1) Předehřejte troubu.

Sušenky / small cakes / malé koláčky / sladké pečivo / slané pečivo

Jídlo	Teplota (°C)	Čas (min)	Poloha roštu	
			Dvě polohy	Tři polohy
Sušenky z křehkého těsta	150 - 160	20 - 40	1 / 4	1 / 3 / 5
Sušenky z piškotového těsta	160 - 170	25 - 40	1 / 4	-
Čajové pečivo z vaječného bílku, sněhové pusinky	80 - 100	130 - 170	1 / 4	-
Makronky	100 - 120	40 - 80	1 / 4	-
Sušenky z kynutého těsta	160 - 170	30 - 60	1 / 4	-
Malé listové pečivo	170 - 180 <sup>1)</sup>	30 - 50	1 / 4	-
Pečivo	180	20 - 30	1 / 4	-

1) Předehřejte troubu.

## 9.8 Příprava Pizzy

Jídlo	Teplota (°C)	Čas (min)	Poloha roštu
Pizza (tenká)	200 - 230 <sup>1)2)</sup>	15 - 20	2
Pizza (s velkou náplní)	180 - 200	20 - 30	2
Ovocné koláčky	180 - 200	40 - 55	1
Špenátový koláč	160 - 180	45 - 60	1
Slaný Lotrinský Koláč	170 - 190	45 - 55	1
Švýcarský koláč	170 - 190	45 - 55	1
Tvarohový koláč	140 - 160	60 - 90	1

Jídlo	Teplota (°C)	Čas (min)	Poloha roštu
Koláč s jablečnou vrstvou	150 - 170	50 - 60	1
Zeleninový koláč	160 - 180	50 - 60	1
Nekvašený chléb	230 - 250 <sup>1)</sup>	10 - 20	2
Listové těsto s náplní	160 - 180 <sup>1)</sup>	45 - 55	2
Flammekuchen (alsaské jídlo podobné pizze)	230 - 250 <sup>1)</sup>	12 - 20	2
Pirohy (ruské pirohy s náplní)	180 - 200 <sup>1)</sup>	15 - 25	2

<sup>1)</sup> Předehřejte troubu.

<sup>2)</sup> Použijte hluboký pekáč / plech.

## 9.9 Pečení masa

- K pečení masa používejte žáruvzdorné nádoby. Řiďte se pokyny výrobce.
- Velké pečeně můžete péct přímo v hlubokém pekáči / plechu nebo na tvarovaném roštu nad tímto plechem.
- Do hlubokého pekáče nalijte trochu tekutiny, zabráníte tím připečení vystřikující masové šťávy nebo tuku.
- Všechny druhy masa, které by měly zhnědnout, nebo mít po upečení kůrčičku, můžete péct v pekáči bez pokličky.
- Podle potřeby otočte pečení (za 1/2 - 2/3 doby pečení).
- K uchování šťavnatějšího masa:
  - libové maso pečte v pekáči s poklicí nebo použijte sáček na pečení masa.
  - maso a ryby pečte v kusech, které váží minimálně 1 kg.
  - velké kusy pečeně nebo drůbeže několikrát v průběhu pečení potřete vlastní šťávou.

## 9.10 Tabulka pro pečení masa

Hovězí

Jídlo	Množství	Funkce	Teplota (°C)	Čas (min)	Poloha roštu
Dušené maso	1 - 1,5 kg	Horní/Spodní ohřev	230	120 - 150	1
Hovězí pečeně nebo filet: nepropečené	na cm tloušťky	Turbo gril	190 - 200 <sup>1)</sup>	5 - 6	1
Hovězí pečeně nebo filet: středně propečené	na cm tloušťky	Turbo gril	180 - 190 <sup>1)</sup>	6 - 8	1

Jídlo	Množství	Funkce	Teplota (°C)	Čas (min)	Poloha ro- štu
Hovězí pečeně nebo filet: dobře propečené	na cm tloušťky	Turbo gril	170 - 180 <sup>1)</sup>	8 - 10	1

<sup>1)</sup> Předehřejte troubu.

#### Vepřové

Jídlo	Množství (kg)	Funkce	Teplota (°C)	Čas (min)	Poloha ro- štu
Plec / Krkovice / Kýta v celku	1 - 1,5	Turbo gril	160 - 180	90 - 120	1
Kotlety / Žebír- ka	1 - 1,5	Turbo gril	170 - 180	60 - 90	1
Sekaná	0,75 - 1	Turbo gril	160 - 170	50 - 60	1
Vepřové koleno (předvařené)	0,75 - 1	Turbo gril	150 - 170	90 - 120	1

#### Telecí

Jídlo	Množství (kg)	Funkce	Teplota (°C)	Čas (min)	Poloha ro- štu
Telecí peče- ně	1	Turbo gril	160 - 180	90 - 120	1
Telecí koleno	1,5 - 2	Turbo gril	160 - 180	120 - 150	1

#### Jehněčí

Jídlo	Množství (kg)	Funkce	Teplota (°C)	Čas (min)	Poloha ro- štu
Jehněčí ký- ta / Jehněčí pečeně	1 - 1,5	Turbo gril	150 - 170	100 - 120	1
Jehněčí hřbet	1 - 1,5	Turbo gril	160 - 180	40 - 60	1

#### Zvěřina

Jídlo	Množství (kg)	Funkce	Teplota (°C)	Čas (min)	Poloha ro- štu
Zaječí hřbet / kýta	až 1	Horní/Spodní ohřev	230 <sup>1)</sup>	30 - 40	1
Telecí hřbet	1,5 - 2	Horní/Spodní ohřev	210 - 220	35 - 40	1

Jídlo	Množství (kg)	Funkce	Teplota (°C)	Čas (min)	Poloha roštu
Kýta z vysoké zvěře	1,5 - 2	Horní/Spodní ohřev	180 - 200	60 - 90	1

1) Předehřejte troubu.

#### Drůbež

Jídlo	Množství (kg)	Funkce	Teplota (°C)	Čas (min)	Poloha roštu
Kusy drůbeže	0,2 - 0,25 každý	Turbo gril	200 - 220	30 - 50	1
Půlka kuřete	0,4 - 0,5 každá	Turbo gril	190 - 210	35 - 50	1
Kuře, brojler	1 - 1,5	Turbo gril	190 - 210	50 - 70	1
Kachna	1,5 - 2	Turbo gril	180 - 200	80 - 100	1
Husa	3,5 - 5	Turbo gril	160 - 180	120 - 180	1
Krůta	2,5 - 3,5	Turbo gril	160 - 180	120 - 150	1
Krůta	4 - 6	Turbo gril	140 - 160	150 - 240	1

#### Ryby (dušené)

Jídlo	Množství (kg)	Funkce	Teplota (°C)	Čas (min)	Poloha roštu
Celá ryba	1 - 1,5	Horní/Spodní ohřev	210 - 220	40 - 60	1

### 9.11 Gril

- Vždy grilujte při maximální nastavené teplotě.
- Rošt zasuňte do polohy uvedené v tabulce pro grilování.
- Do první polohy roštu vždy zasuňte plech na zachycení šťávy.
- Grilujte pouze ploché kousky masa nebo ryb.

- Prázdnou troubu vždy předehřejte po dobu pěti minut pomocí grilovací funkce.



#### **POZOR!**

Vždy grilujte se zavřenými dvířky trouby.

#### Gril

Jídlo	Teplota (°C)	Čas (min)		Poloha roštu
		1. strana	2. strana	
Hovězí pečeně	210 - 230	30 - 40	30 - 40	2
Hovězí filety	230	20 - 30	20 - 30	3

Jídlo	Teplota (°C)	Čas (min)		Poloha roštu
		1. strana	2. strana	
Vepřové kotlety	210 - 230	30 - 40	30 - 40	2
Telecí kotlety	210 - 230	30 - 40	30 - 40	2
Jehněčí kotlety	210 - 230	25 - 35	20 - 25	3
Celá ryba, 500 - 1 000 g	210 - 230	15 - 30	15 - 30	3 / 4

## 9.12 Spodní ohřev + gril + ventilátor

Použijte funkci Právý horký vzduch.

Jídlo	Teplota (°C)	Čas (min)	Poloha roštu
Mražená pizza	200 - 220	15 - 25	2
Americká mražená pizza	190 - 210	20 - 25	2
Chlazená pizza	210 - 230	13 - 25	2
Mražená pizza snack	180 - 200	15 - 30	2
Hranolky, tenké	200 - 220	20 - 30	3
Hranolky, silné	200 - 220	25 - 35	3
Amer. Brambory, Krokety	220 - 230	20 - 35	3
Opečená Bramborová Kaše	210 - 230	20 - 30	3
Lasagne / Cannelloni, čerstvé	170 - 190	35 - 45	2
Mražené lasagne/ cannelloni	160 - 180	40 - 60	2
Sýr pečený v troubě	170 - 190	20 - 30	3
Kuřecí Křídla	190 - 210	20 - 30	2

## 9.13 Rozmrazování

- Odstraňte obal z potravin a potraviny poté položte na talíř.
- Používejte první úroveň roštu zdola.
- Nezakrývejte potraviny mísou či talířem, poněvadž by to mohlo prodloužit dobu rozmrazování.
- Připravujete-li velké porce jídla, na dno vnitřku trouby položte obrácený prázdný talíř. Jídlo vložte do hlubokého talíře nebo nádoby a položte je na obrácený talíř. V případě potřeby vyjměte drážky na rošty.



Jídlo	Množství (kg)	Doba rozmrazování (min)	Další čas rozmrazování (min)	Poznámky
Kuře	1	100 - 140	20 - 30	Kuře položte na obrácený podšálek na velký talíř. V polovině doby obraťte.
Maso	1	100 - 140	20 - 30	V polovině doby obraťte.
Maso	0.5	90 - 120	20 - 30	V polovině doby obraťte.
Pstruh	0.15	25 - 35	10 - 15	-
Jahody	0.3	30 - 40	10 - 20	-
Máslo	0.25	30 - 40	10 - 15	-
Smetana	2 x 0,2	80 - 100	10 - 15	Smetanu našlehejte, když je stále ještě místy lehce zmrazená.
Zdobení dort	1.4	60	60	-

## 9.14 Zavařování - Spodní ohřev

- Pro zavařování používejte pouze zavařovací sklenice, které jsou na trhu dostupné ve stejné velikosti.
- Sklenice se šroubovacím uzávěrem nebo bajonetovým uzávěrem nejsou vhodné.
- Pro tuto funkci používejte první polohu roštu odspodu.
- Na plech na pečení nedávejte více než šest litrových zavařovacích sklenic.

- Sklenice naplňte rovnoměrně a uzavřete je.
- Sklenice se nesmí navzájem dotýkat.
- Do plechu na pečení nalijte 1/2 litru vody, aby v troubě bylo dostatečné vlhko.
- Jakmile začne tekutina v prvních sklenicích perlit (u litrových sklenic asi za 35–60 minut), troubu vypněte nebo snižte teplotu na 100 °C (viz tabulka).

### Měkké ovoce

Jídlo	Teplota (°C)	Doba zavařování do začátku perlení (min)	Další vaření při 100 °C (min)
Jahody / Borůvky / Maliny / Zralý angrešt	160 - 170	35 - 45	-

## Peckoviny

Jídlo	Teplota (°C)	Doba zavařování do začátku perlení (min)	Další vaření při 100 °C (min)
Hrušky / Kdoule / Švestky	160 - 170	35 - 45	10 - 15

## Zelenina

Jídlo	Teplota (°C)	Doba zavařování do začátku perlení (min)	Další vaření při 100 °C (min)
Mrkev <sup>1)</sup>	160 - 170	50 - 60	5 - 10
Okurky	160 - 170	50 - 60	-
Smišená nakládaná zelenina	160 - 170	50 - 60	5 - 10
Kedlubny / Hrášek / Chřest	160 - 170	50 - 60	15 - 20

<sup>1)</sup> Po vypnutí spotřebiče nechte stát v troubě.

## 9.15 Sušení - Pravý horký vzduch

- Použijte plechy vyložené papírem odolným proti mastnotě nebo papírem na pečení.

- Lepších výsledků dosáhnete, když troubu v polovině doby sušení zastavíte, otevřete dvířka a necháte ji na jednu noc vychladnout před dokončením sušení.

## Zelenina

Jídlo	Teplota (°C)	Čas (hod)	Poloha roštu	
			Jedna poloha	Dvě polohy
Fazole	60 - 70	6 - 8	3	1 / 4
Papriky	60 - 70	5 - 6	3	1 / 4
Zelenina do polévky	60 - 70	5 - 6	3	1 / 4
Houby	50 - 60	6 - 8	3	1 / 4
Byliny	40 - 50	2 - 3	3	1 / 4

## Ovoce

Jídlo	Teplota (°C)	Čas (hod)	Poloha roštu	
			Jedna poloha	Dvě polohy
Švestky	60 - 70	8 - 10	3	1 / 4
Meruňky	60 - 70	8 - 10	3	1 / 4

Jídlo	Teplota (°C)	Čas (hod)	Poloha roštu	
			Jedna poloha	Dvě polohy
Jablečné plátky	60 - 70	6 - 8	3	1 / 4
Hrušky	60 - 70	6 - 9	3	1 / 4

## 9.16 Tabulka Pečicí sonda

Hovězí	Teplota středu pokrmu (°C)		
	Nepropečený	Středně Pro-pečené	Dobře propečené
Hovězí pečeně	45	60	70
Hovězí svičková	45	60	70

Hovězí	Teplota středu pokrmu (°C)		
	Méně	Středně Pro-pečené	Více
Sekaná	80	83	86

Vepřové	Teplota středu pokrmu (°C)		
	Méně	Středně Pro-pečené	Více
Šunka, Pečeně	80	84	88
Kotleta (hřbet), Uzená vepřová kýta, Uzená kýta, pošírovaná	75	78	82

Telecí	Teplota středu pokrmu (°C)		
	Méně	Středně Pro-pečené	Více
Telecí pečeně	75	80	85
Telecí koleno	85	88	90

Skopové / jehněčí	Teplota středu pokrmu (°C)		
	Méně	Středně Pro-pečené	Více
Skopová kýta	80	85	88

Skopové / jehněčí	Teplota středu pokrmu (°C)		
	Méně	Středně Propečené	Více
Skopový hřbet	75	80	85
Jehněčí kýta, Jehněčí pečeně,	65	70	75

Zvěřina	Teplota středu pokrmu (°C)		
	Méně	Středně Propečené	Více
Zaječí hřbet, Hřbet z vysoké zvěře	65	70	75
Zaječí kýta, Celý zajíc, Kýta z vysoké zvěře	70	75	80

Drůbež	Teplota středu pokrmu (°C)		
	Méně	Středně Propečené	Více
Kuře (celé / půlka / prsa)	80	83	86
Kachna (celá / půlka), Krůta (celá / prsa)	75	80	85
Kachna (prsa)	60	65	70

Ryba (losos, pstruh, candát)	Teplota středu pokrmu (°C)		
	Méně	Středně Propečené	Více
Ryba (celá / velká / dušená), Ryba (celá / velká / pečená)	60	64	68

Dušená jídla - Předvařená zelenina	Teplota středu pokrmu (°C)		
	Méně	Středně Propečené	Více
Dušená cuketa, Dušená brokolice, Dušený fenykl	85	88	91

Dušená jídla - Slaná	Teplota středu pokrmu (°C)		
	Méně	Středně Propečené	Více
Cannelloni, Lasagne, Zapečené těstoviny	85	88	91

Dušená jídla - Sladká	Teplota středu pokrmu (°C)		
	Méně	Středně Propečené	Více
Dušené jídlo s bílým chlebem, s ovocem / bez ovoce, Dušené jídlo s rýžovou kaší, s ovocem / bez ovoce, Dušené jídlo se sladkými nudlemi	80	85	90

## 9.17 Informace pro zkušební

Testy podle normy EN 60350-1:2013 a IEC 60350-1:2011.

Pečení na jedné úrovni. Pečení ve formě

Jídlo	Funkce	Teplota (°C)	Čas (min)	Poloha roštu
Fatless sponge cake / Piškotový koláč bez tuku	Pravý Horký Vzduch	140 - 150	35 - 50	2
Fatless sponge cake / Piškotový koláč bez tuku	Horní/Spodní Ohřev	160	35 - 50	2
Apple pie / Jablečný koláč (2 formy, Ø 20 cm, položené úhlopříčně)	Pravý Horký Vzduch	160	60 - 90	2
Apple pie / Jablečný koláč (2 formy, Ø 20 cm, položené úhlopříčně)	Horní/Spodní Ohřev	180	70 - 90	1

Pečení na jedné úrovni. Sušenky

Jídlo	Funkce	Teplota (°C)	Čas (min)	Poloha roštu
Short bread / Máslové sušenky / Proužky těsta	Pravý Horký Vzduch	140	25 - 40	3

Jídlo	Funkce	Teplota (°C)	Čas (min)	Poloha roštu
Short bread / Máslové sušenky / Proužky těsta	Horní/Spodní Ohřev	160 <sup>1)</sup>	20 - 30	3
Small cakes / Malé koláčky (20 kousků na plech)	Pravý Horký Vzduch	150 <sup>1)</sup>	20 - 35	3
Small cakes / Malé koláčky (20 kousků na plech)	Horní/Spodní Ohřev	170 <sup>1)</sup>	20 - 30	3

1) Předehřejte troubu.

Pečení na více úrovních. Sušenky / small cakes / malé koláčky / sladké pečivo / slané pečivo

Jídlo	Funkce	Teplota (°C)	Čas (min)	Poloha roštu	
				Dvě polohy	Tři polohy
Short bread / Máslové sušenky / Proužky těsta	Pravý horký vzduch.	140	25 - 45	1 / 4	1 / 3 / 5
Small cakes / Malé koláčky (20 kousků na plech)	Pravý horký vzduch.	150 <sup>1)</sup>	23 - 40	1 / 4	-

1) Předehřejte troubu.

Gril

Jídlo	Funkce	Teplota (°C)	Čas (min)	Poloha roštu
Toast / Topinky	Gril	max	1 - 3 <sup>1)</sup>	5
Beef Steak / Hovězí steak	Gril	max	24 - 30 <sup>1)2)</sup>	4

1) Předehřejte troubu po dobu 5 minut.

2) V polovině doby obraťte.

## 10. ČIŠTĚNÍ A ÚDRŽBA



### VAROVÁNÍ!

Viz kapitoly o bezpečnosti.

### 10.1 Poznámky k čištění

- Přední stranu spotřebiče otřete měkkým hadříkem namočeným v

roztoku teplé vody a mycího prostředku.

- K čištění kovových ploch používejte speciální čisticí prostředek.
- Vnitřek spotřebiče čistěte po každém použití. Hromadění mastnoty či zbytků jídel může způsobit požár. Riziko je vyšší u grilovacího pekáče.

- Odolné nečistoty odstraňte pomocí speciálního prostředku k čištění trouby.
- Vyčistěte všechno příslušenství po každém použití a nechte jej vysušit. Použijte měkký hadr a vlažnou vodu s mycím prostředkem.
- Máte-li nepřilnavé příslušenství, nečistěte je agresivními čisticími prostředky, ostrými předměty, ani je nemyjte v myčce nádobí. Mohlo by dojít k poškození nepřilnavého povrchu.

## 10.2 Vyjmutí drážek na rošty a

Chcete-li troubu vyčistit, odstraňte drážky na rošty.

1. Odtáhněte přední část drážek na rošty od stěny trouby.

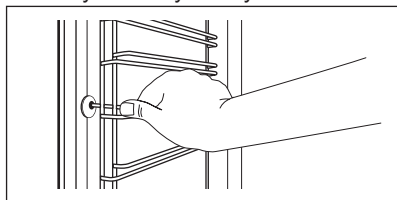

2. Odtáhněte zadní konec drážek na rošty od stěny trouby a vytáhněte je ven.

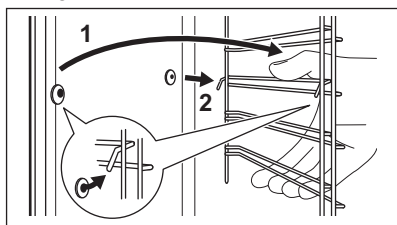

Drážky na rošty instalujte stejným postupem v opačném pořadí.

- i** Zarážky na teleskopických výsuvch musí směřovat dopředu.

## 10.3 Čištění vodou

Tento čisticí proces využívá páry k usnadnění odstranění zachyceného tuku a zbytků jídel z trouby.

1. Do zásobníku na vodu, který se nachází na dně trouby, nalijte 300 ml vody.
2. Nastavte funkci .
3. Nastavte teplotu 90 °C.
4. Nechte troubu pracovat 30 minut.
5. Troubu vypněte a nechte ji vychladnout.
6. Po ochlazení trouby vytřete vnitřek měkkým hadříkem.



### VAROVÁNÍ!

Než se trouby dotknete, ujistěte se, že je chladná. Hrozí nebezpečí popálení.

## 10.4 Strop trouby



### VAROVÁNÍ!

Před odklopením topného článku spotřebič vypněte. Přesvědčte se, že spotřebič už vychladl. Hrozí nebezpečí popálení.

Odstraňte drážky na rošty.

Topný článek na stropě trouby můžete sklopit a strop pak snadno umýt.

1. Oběma rukama podržte topný článek zeředu.
2. Vytáhněte jej dopředu přes odpor pružiny a ven ze dvou držáků.

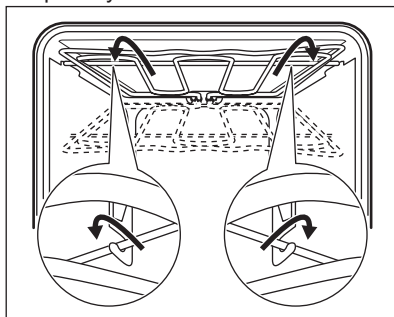

Topný článek se sklopí dolů.

3. Vyčistěte strop trouby.
4. Topný článek instalujte stejným postupem v opačném pořadí.



Topný článek správně nainstalujte nad držáky na vnitřních stěnách spotřebiče.

5. Instalujte drážky na rošty.

## 10.5 Odstranění a instalace dvířek

Dvířka a vnitřní skleněné panely lze za účelem čištění demontovat. Počet jednotlivých skleněných panelů se liší dle modelu.



### VAROVÁNÍ!

Při snímání dvířek spotřebiče buďte opatrní. Dvířka jsou těžká.

1. Otevřete plně dvířka.
2. Stiskněte upínací páčky (A) na obou dveřních závěsech až na doraz.

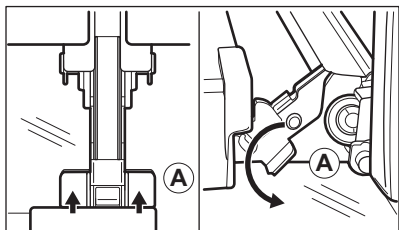

3. Přivřete dvířka trouby do první polohy otevření (přibližně do úhlu 70°).
4. Oběma rukama podržte dvířka na obou stranách a vytáhněte je směrem šikmo vzhůru od spotřebiče.
5. Dvířka položte vnější stranou dolů na měkkou látku na rovné podložce. Zabráňte tak poškrábání.
6. Uchopte okrajovou lištu (B) na horní straně dvířek na obou stranách a zatlačením směrem dovnitř uvolněte svorku těsnění.

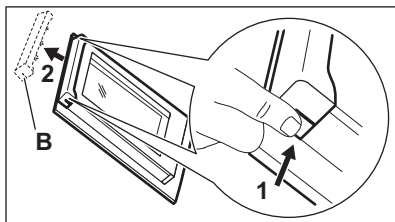

7. Vytáhněte okrajovou lištu dopředu a odstraňte ji.
8. Uchopte skleněné panely jeden po druhém na jejich horní straně a vytáhněte je z drážek směrem nahoru.

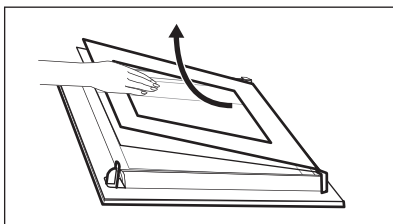

9. Skleněný panel omyjte vodou s mycím prostředkem. Skleněný panel pečlivě osušte.

Po dokončení čištění proveďte výše uvedený postup ale v opačném pořadí. Nejprve nainstalujte menší a potom větší panel a dvířka.



Jedno z ramen závěsu (běžně to pravé) se pohybuje volně. Ujistěte se, že obě ramena závěsu jsou ve stejné poloze (přibližně pod úhlem 70°).



### VAROVÁNÍ!

Ujistěte se, že jsou skleněné panely vloženy do správné polohy, jinak by se mohl povrch dvířek přehřívat.

## 10.6 Výměna žárovky

Na dno vnitřku spotřebiče položte měkkou látku. Zabráňte tak poškození krytu žárovky a vnitřku trouby.



### VAROVÁNÍ!

Nebezpečí úrazu elektrickým proudem! Před výměnou žárovky vypněte pojistky. Žárovka trouby a její kryt mohou být horké.

1. Vypněte spotřebič.
2. Vytáhněte pojistky v pojistkové skříňce nebo vypněte jistič.

## Horní žárovka

1. Skleněným krytem otočte proti směru hodinových ručiček a sejměte jej.



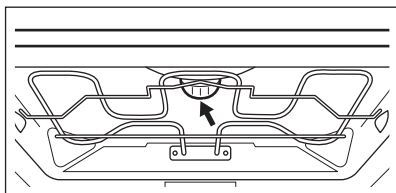

2. Skleněný kryt vyčistěte.
3. Žárovku vyměňte za vhodnou žárovku odolnou proti teplotě 300 °C .
4. Nasadte skleněný kryt.

## 11. ODSTRAŇOVÁNÍ ZÁVAD







### VAROVÁNÍ!

Viz kapitoly o bezpečnosti.

### 11.1 Co dělat, když...

Problém	Možná příčina	Řešení
Troubu nelze zapnout ani používat.	Trouba není zapojená do elektrické sítě nebo je připojena nesprávně.	Zkontrolujte, zda je trouba správně zapojená do elektrické sítě (viz schéma zapojení, je-li k dispozici).
Trouba nehřeje.	Trouba je vypnutá.	Zapněte troubu.
Trouba nehřeje.	Hodiny nejsou nastavené.	Nastavte hodiny.
Trouba nehřeje.	Nejsou provedena nutná nastavení.	Zkontrolujte, zda jsou nastavení správná.
Trouba nehřeje.	Je zapnutá funkce Automatické vypnutí.	Viz „Automatické vypnutí“.
Trouba nehřeje.	Dětská bezpečnostní pojistka je zapnutá.	Viz „Použití dětské bezpečnostní pojistky“.
Trouba nehřeje.	Je spálená pojistka.	Zkontrolujte, zda příčinou závady není pojistka. Pokud se pojistka spaluje opakovaně, obraťte se na autorizovaného elektrikáře.
Osvětlení nefunguje.	Vadná žárovka.	Vyměňte žárovku.
Pečicí sonda nefunguje.	Zástrčka pečicí sondy není správně zasunuta do zásuvky.	Zástrčku pečicí sondy zasuněte co nehlouběji do zásuvky.
Dokončení jídla trvá příliš dlouho nebo se jídla připraví příliš rychle.	Teplota je příliš vysoká nebo nízká.	Nastavte teplotu podle potřeby. Řiďte se pokyny v návodu k použití.
Na jídle a uvnitř trouby se usazuje pára a kondenzát.	Nechali jste jídlo v troubě příliš dlouho.	Po dokončení přípravy nenechávejte jídla v troubě déle než 15 - 20 minut.

Problém	Možná příčina	Řešení
Na displeji se zobrazí „C2“.	Chcete spustit funkci rozmrazování, ale neodpojili jste zástrčku pečicí sondy ze zásuvky.	Odpojte zástrčku pečicí sondy ze zásuvky.
Na displeji se zobrazuje chybový kód, který není uvedený v tabulce.	Jedná se o závadu na elektroinstalaci.	<ul style="list-style-type: none"> <li>• Troubu vypněte a znovu zapněte prostřednictvím domovní pojistky nebo ochranného spínače v pojistkové skříňce.</li> <li>• Pokud se chybový kód na displeji zobrazí znovu, kontaktujte oddělení péče o zákazníky.</li> </ul>
Spotřebič je zapnutý, ale nehřeje. Ventilátor nefunguje. Na displeji se zobrazí "Demo".	Je zapnutý režim demo.	<ol style="list-style-type: none"> <li>1. Vypněte troubu.</li> <li>2. Stiskněte a podržte tlačítko .</li> <li>3. První číslice a ukazatel <b>Demo</b> začnou blikat na displeji.</li> <li>4. Pomocí tlačítek  nebo  zadejte kód 2468 a stiskněte  pro potvrzení.</li> <li>5. Začne blikat následující číslice.</li> <li>6. Režim <b>Demo</b> se vypne, když potvrdíte poslední číslici a kód je správný.</li> </ol>

## 11.2 Servisní údaje

Pokud problém nemůžete vyřešit sami, obraťte se prosím na autorizované servisní středisko.

Potřebné údaje pro servisní středisko najdete na typovém štítku. Typový štítek

se nachází na předním rámu vnitřní části spotřebiče. Nesundávejte typový štítek z vnitřní části spotřebiče.

Doporučujeme, abyste si údaje napsali zde:	
Model (MOD.)	.....
Výrobní číslo (PNC)	.....
Sériové číslo (S.N.)	.....

## 12. ENERGETICKÁ ÚČINNOST

### 12.1 Produktový list a informace dle směrnice komise EU 65-66/2014

Název dodavatele	AEG
Označení modelu	BEE542320M
Index energetické účinnosti	81.2
Třída energetické účinnosti	A+
Spotřeba energie se standardním zatížením, konvenční režim	1.09 kWh/cyklus
Spotřeba energie se standardním zatížením, intenzivní horkovzdušný režim	0.69 kWh/cyklus
Počet pečících prostorů	1
Tepelný zdroj	Elektrická energie
Objem	71 l
Typ trouby	Vestavná trouba
Hmotnost	34.0 kg

EN 60350-1 - Elektrické spotřebiče na vaření pro domácnost - část 1: Sporáky, trouby, parní trouby a grily - Metody měření funkce.

### 12.2 Úspora energie



Trouba je vybavena funkcemi, které vám pomohou ušetřit energii při každodenním vaření.

#### Všeobecné rady

Při provozu spotřebiče se přesvědčte, že jsou dvířka trouby řádně zavřena. Během přípravy jídla neotvírejte dvířka příliš často. Těsnění dvířek udržujte čisté a kontrolujte, zda je řádně uchyceno ve své poloze.

Pro účinnější úsporu energie používejte kovové nádoby.

Je-li to možné, nepředehřívejte troubu, než do ní vložíte jídlo.

Je-li doba pečení delší než 30 minut, snižte teplotu trouby na minimum 3 - 10 minut před koncem pečení (v závislosti

na době pečení). Pečení nadále zajistí zbytkové teplo uvnitř trouby.

Zbytkové teplo můžete využít k ohřevu jiného jídla.

Když připravujete několik jídel najednou, snažte se, aby prodlevy při pečení byly co nejkratší.

#### Horkovzdušné pečení

Je-li to možné, pro úsporu energie používejte funkce s ventilátorem.

#### Zbytkové teplo

Je-li v rámci některých funkcí trouby spuštěn program s volbou času Trvání nebo Ukončení a doba pečení je delší než 30 minut, u některých funkcí trouby se topné články automaticky vypnou dříve.

Ventilátor a osvětlení nadále pracují.

#### Uchování teploty jídla

Chcete-li využít zbytkové teplo k uchování teploty pokrmu, zvolte nejnižší možné nastavení teploty. Na displeji se zobrazí ukazatel zbytkového tepla nebo zbytková teplota.

### **Pečení s vypnutým osvětlením**

Vypněte při pečení osvětlení. Zapněte ho pouze tehdy, když ho skutečně potřebujete.

### **Horký Vzduch S Párou**

Tato funkce slouží k úspoře energie při pečení. Při této funkci se teplota uvnitř trouby v průběhu pečení může lišit od teploty udávané na displeji a doba

pečení se může lišit od doby pečení u jiných programů.

Pokud používáte funkci Horký vzduch s párou, osvětlení se automaticky vypne po 30 sekundách. Osvětlení můžete znovu zapnout, ale omezíte tím předpokládanou úsporu energie.

## **13. POZNÁMKY K OCHRANĚ ŽIVOTNÍHO PROSTŘEDÍ**

Recyklujte materiály označené symbolem . Obaly vyhodte do příslušných odpadních kontejnerů k recyklaci. Pomáhejte chránit životní prostředí a lidské zdraví a recyklovat elektrické a elektronické spotřebiče

určené k likvidaci. Spotřebiče označené příslušným symbolem  nelikvidujte spolu s domovním odpadem. Spotřebič odevzdejte v místním sběrném dvoře nebo kontaktujte místní úřad.







[www.aeg.com/shop](http://www.aeg.com/shop)



867336855-A-202017



**AEG**