

CS

**PODROBNÝ NÁVOD**  
K POUŽITÍ PRO  
ELEKTRICKOU TROUBU

**gorenje**  
BY  
**ora ito**

Děkujeme vám za důvěru, kterou jste nám prokázali zakoupením našeho spotřebiče.

Tento podrobný návod k obsluze vám pomůže správně používat výrobek. Pokyny vás co možná nejrychleji seznámí s novým spotřebičem.

Přesvědčte se, že spotřebič není poškozený. Pokud zjistíte poškození způsobené přepravou, obraťte se na prodejce, od kterého jste spotřebič zakoupili, nebo na regionální sklad, odkud byl spotřebič dodán. Telefonní číslo naleznete na faktuře nebo dodacím listu.

Pokyny pro instalaci a zapojení jsou přiloženy zvlášť.

Pokyny pro používání jsou k dispozici také na naší webové stránce:

[www.gorenje.com](http://www.gorenje.com) / < <http://www.gorenje.com> />



Důležitá informace



Tip, poznámka

# OBSAH

<b>4 DŮLEŽITÉ BEZPEČNOSTNÍ POKYNY</b> 5 Před zapojením zařízení .....	<b>ÚVOD</b>
<b>6 ELEKTRICKÁ TROUBA</b> 10 Řídicí jednotka 11 Technické údaje	
<b>12 PŘED PRVNÍM POUŽITÍM SPOTŘEBIČE</b>	<b>PŘÍPRAVA SPOTŘEBIČE NA PRVNÍ POUŽITÍ</b>
<b>13 KROKY PRO SPUŠTĚNÍ PEČENÍ (1 - 4)</b> 13 Krok 1: VOLBA SYSTÉMU VAŘENÍ 15 Krok 2: NASTAVENÍ PARAMETRŮ PEČENÍ 16 Krok 3: ZAHÁJENÍ PEČENÍ 16 Krok 4: VYPNUTÍ TROUBY .....	<b>POSTUP VAŘENÍ</b>
<b>17 POPIS SYSTÉMŮ (REŽIMŮ VAŘENÍ) A TABULKY VAŘENÍ</b>	
<b>34 ÚDRŽBA A ČIŠTĚNÍ</b> 35 Konvenční čištění trouby 36 Použití funkce aqua clean na čištění trouby 37 Demontáž a čištění drátěných roštů a teleskopických vysouvacích vodiček 38 Instalace samočisticích vložek 39 Čištění stropu trouby 40 Vyjmutí a vložení dvířek trouby (závisí od modelu) 43 Odstranění a vložení skleněné tabule dveří 44 Výměna žárovky	<b>ÚDRŽBA A ČIŠTĚNÍ</b>
<b>45 TABULKA ODSTRAŇOVÁNÍ ZÁVAD</b> .....	<b>ODSTRAŇOVÁNÍ ZÁVAD</b>
<b>46 LIKVIDACE</b>	

# DŮLEŽITÉ BEZPEČNOSTNÍ POKYNY



## ČTĚTE PEČLIVĚ POKYNY A UCHOVEJTE SI JE PRO BUDOUCÍ POUŽITÍ.

Tento spotřebič můžou používat pouze děti ve věku 8 a více let a osoby se sníženými psychickými, smyslovými nebo mentálními schopnostmi nebo s nedostatkem zkušeností a znalostí, pokud jsou pod dozorem nebo byly poučeny o bezpečném používání zařízení a rozumějí rizikům při používání. Děti si nemůžou se zařízením hrát. Čištění a uživatelskou údržbu nemůžou vykonávat děti bez dozoru.

**VAROVÁNÍ:** Zařízení a jeho přístupné části se během používání zahřívá na vysoké teploty. Dávejte pozor, abyste se nedotýkali horkých částí. Děti mladší 8 let musí být drženi mimo dosah trouby, pokud nejsou pod neustálým dohledem.

**VAROVÁNÍ:** Přístupné části zařízení se mohou během používání zahřát na vysoké teploty. Děti by měly být udržovány mimo dosah trouby.

Zařízení se během používání zahřívá na vysoké teploty. Dávejte pozor, abyste se nedotýkali ohřívacích prvků trouby.

Používejte pouze tepelnou sondu doporučenou pro tuto troubu.

**VAROVÁNÍ:** Před výměnou žárovky se ujistěte, že je spotřebič vypnutý, abyste zabránili možnému úrazu elektrickým proudem.

Nepoužívejte tvrdé a drsné čističe nebo ostrá kovová škrabadla pro čištění skleněných dveří trouby/skla závěsných vík varné desky (podle případu), protože můžou poškrábat povrch, což může mít za následek zničení skla.

Nepoužívejte parní čističe nebo vysokotlakové čističe k čištění varné desky, protože mohou způsobit úder elektrickým proudem.

Prostředky pro odpojení musí být zavedeny pevným připojením v souladu s pravidly pro zapojení.

V případech, že je napájecí kabel poškozen, musí být z důvodu předcházení rizik vyměněn výrobcem, jeho servisním technikem nebo podobně kvalifikovanými osobami (Pouze pro spotřebiče s přípojovacím kabelem).

Zařízení nesmí být instalováno za okrasnými dveřmi z důvodu předcházení přehřátí.

#### **Spotřebič je určen pro použití v domácnosti.**

Nepoužívejte zařízení pro žádné jiné účely jako je vytápění místností, vysoušení domácích mazlíčků nebo jiných zvířat, papíru, textilií, bylin, atd., jelikož to může mít za následek zranění nebo nebezpečí vzniku požáru.

#### **Spotřebič může být připojen ke zdroji el.**

napětí pouze autorizovaným servisním technikem nebo obdobným odborníkem. Manipulace se zařízením nebo neprofesionální oprava může způsobit vážné poranění nebo škody na výrobku.

Jsou-li **napájecí kabely** jiných zařízení umístěných v blízkosti jiných zařízení zachyceny do dveří mikrovlnné trouby, můžou se poškodit, což může mít za následek zkrat. Z toho důvodu udržujte napájecí kabely jiných zařízení v bezpečné vzdálenosti.

Nikdy neobkládejte stěny trouby hliníkovou folií a nepokládejte plechy na pečení nebo jiné kuchyňské náčiní na dno trouby. Hliníková folie by bránila cirkulaci vzduchu v troubě, procesu pečení a zničila smaltovanou vrstvu.

Dvířka trouby se během provozu značně zahřívají. Pro zvýšenou ochranu je namontováno třetí sklo, které snižuje povrchovou teplotu na vnější straně (pouze u některých modelů).

Panty dvířek trouby se můžou poškodit pod nadměrným zatížením. Nepokládejte těžké plechy na pečení na otevřená dvířka trouby a také se o ně neopírejte během čištění trouby. Nikdy nestoupejte na otevřená dvířka trouby a nenechávejte děti si na ně sedat.

Bezpečný provoz zařízení není ovlivněn přítomností lišt.

Ujistěte se, aby ventily nikdy nebyly zakryty nebo zablokovány jakýmkoliv způsobem.

#### **Možné nesrovnalosti v odstínech barev**

**mezi** různými zařízeními nebo komponenty v rámci té samé dizajnové série můžou nastat z různých důvodů, jakými jsou různé úhly, pod kterými nahlížíte na zařízení, různé zabarvená pozadí, materiály a osvětlení místnosti.

## **PŘED ZAPOJENÍM ZAŘÍZENÍ:**



**Před zapojením zařízení si přečtete podrobné pokyny k použití. Záruční opravy nebo jakékoliv jiné nároky ze záruky se nevztahují na případy nesprávného zapojení nebo použití.**

# ELEKTRICKÁ TROUBA

## (POPIS TROUBY A VYBAVENÍ - V ZÁVISLOSTI NA MODELU)

Obrázek znázorňuje jeden z vestavných modelů spotřebiče. Protože spotřebiče, pro které byly tyto pokyny sestaveny, mohou mít různé vybavení, může se stát, že některé funkce nebo vybavení popsané v tomto návodu nebudou na vašem spotřebiči k dispozici.

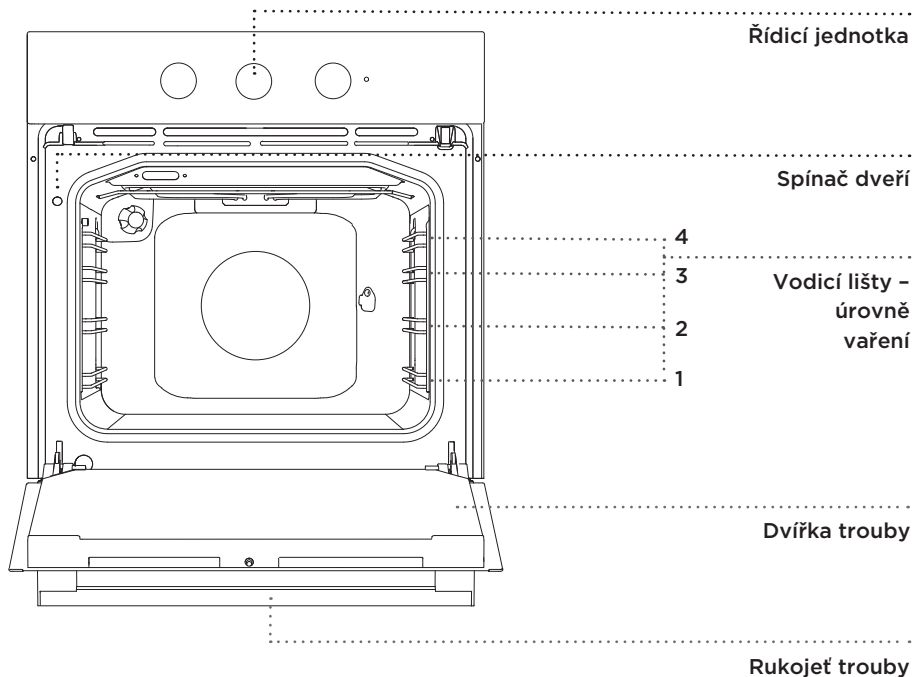

## PUSH-PULL OVLADAČ

Jemně zatlačte ovladač, dokud nevyskočí; potom jím otočte.

 Po každém použití otočte ovladač zpět do polohy "off" a zasuňte jej zpět. Push-pull ovladač můžete zasunout zpět, pouze když je v poloze "off" (vypnuto).

## KONTROLKY

Červená kontrolka svítí, když pracují topná tělesa trouby. Po dosažení nastavené teploty červená kontrolka zhasne.

Při zvolení určité funkce se rozsvítí stupnice příslušného ovládacího prvku. Tyto spotřebiče nemají žlutou kontrolku (pouze určité modely).

Osvětlení trouby se zapne automaticky po zvolení režimu přípravy pokrmu.

## DRÁTĚNÉ ROŠTY

Drátěné rošty umožňují přípravu jídla na čtyřech úrovních (vezměte prosím na vědomí, že úrovně vodítek se počítají zdola nahoru).

Úrovně 3 a 4 jsou určeny na grilování.

## TELESKOPICKÉ VYSOUVACÍ VODÍTKA

Teleskopické vysouvací vodítka můžete zasunout do druhé, třetí a čtvrté úrovně.

Vysouvací vodítka můžete částečně nebo úplně vysunout.

## SPÍNAČ DVEŘÍ TROUBY

Spínač vypne ohřev trouby a ventilátor, když v průběhu vaření otevřete dvířka. Po opětovném zavření spínač opět. Když dveře zavřete ohřev a ventilátor se znovu spustí.

## CHLADÍCÍ VENTILÁTOR

Spotřebič je vybaven chladícím ventilátorem, který chladí skelet trouby a ovládací panel spotřebiče.

## PRODLOUŽENÝ PROVOZ CHLADICÍHO VENTILÁTORU

Po vypnutí trouby ventilátor pokračuje v provozu během krátké doby, aby ochladil troubu.

## VYBAVENÍ TROUBY A PŘÍSLUŠENSTVÍ (v závislosti na modelu)

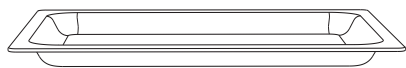

**SKLENĚNÁ PEČICÍ MISKA** je určena pro pečení ve všech systémech trouby. Lze ji použít rovněž jako servírovací podnos.



**ROŠT** je určený pro grilování nebo jako podnos pro pekáč, pečicí plech či pečicí misku.



Rošt je vybaven bezpečnostní západkou. Proto je nutné před vysunutím roštu z trouby lehce nadzvednout přední část roštu.



**MĚLKÝ PEČICÍ PLECH** je určen pro pečení pečiva a koláčů.

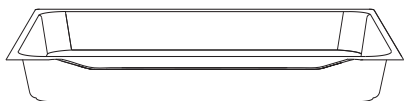

**HLUBOKÝ PEKÁČ** je určen pro pečení masa a pečiva z tekutého těsta. Lze jej použít rovněž jako podnos pro odkapávání.



Při pečení v hlubokém pekáči nikdy nepoužívejte první úroveň kromě případu, kdy grilujete nebo používáte rožeň a hluboký pekáč slouží pouze pro odkapávání.



**Když se příslušenství na pečení zahřeje, může se změnit jejich tvar. To neovlivňuje jejich funkčnost a jejich původní forma se obnoví po ochlazení.**

Okraje podnosu musejí být vždy zasunuty do mezery mezi dva drátové profily.

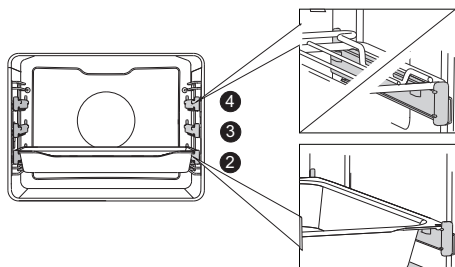
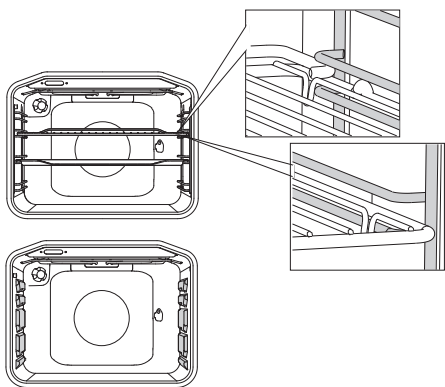

U teleskopických výsuvných lišt vytáhněte nejdříve lišty první úrovně a položte na ně mřížku nebo pečicí plech. Poté je rukou zatlačte zpět do trouby tak daleko, jak to půjde.



Dvířka trouby zavřete až po úplném zasunutí teleskopických vodicích lišt do trouby.



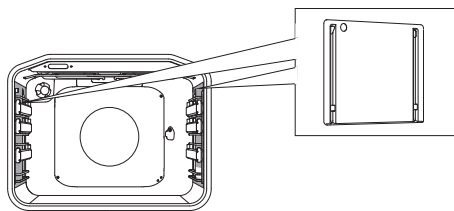

**KATALYTICKÉ VLOŽKY** brání ulpívání tuků po stranách vnitřku trouby.



**OTOČNÝ ROŠT** používejte na pečení masa, kuřete, špízu a pod., skládá se z roštu, šroubu a odnímatelné rukojeti



Spotřebič a některá přístupná místa mají při pečení tendenci zahřívát se. Používejte ochranné rukavice.

# ŘÍDICÍ JEDNOTKA

(PODLE MODELU)

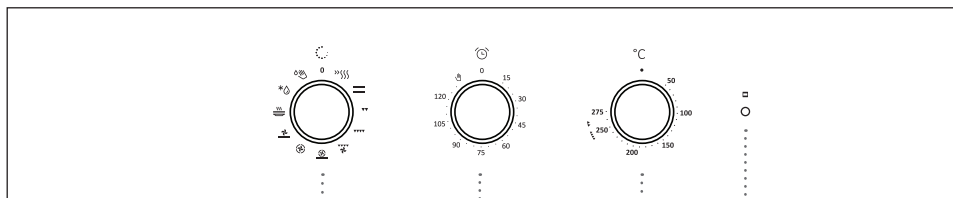

**1** PŘEPÍNAČ  
REŽIMU PEČENÍ

**2** MINUTKA,  
ODPOČET  
ČASU (v závislosti  
na modelu)

**3** TEPLOTA

**4** OVLÁDÁNÍ  
TROUBY

ČERVENÁ  
KONTROLKA svítí,  
když pracují topná  
tělesa trouby. Po  
dosažení nastavené  
teploty červená  
kontrolka zhasne.

## POZNÁMKA:

Symbyl systémlů vaření mohou být umístěny na kolečku nebo na předním panelu (v závislosti na modelu spotřebiče).

# TECHNICKÉ ÚDAJE

(PODLE MODELU)

XXXXXX	220-240V ~	$P_{nmax}$ : 3.5 kW	TN XXXXX
TIP: XXXXXX	220V-240V, 50/60Hz		
ART. Nr:			
SER. Nr: XXXXXX			

Typový štítek uvádějící základní informace o spotřebiči je umístěn na okraji trouby a je vidět, když se otevrou dvířka trouby.

# PŘED PRVNÍM POUŽITÍM SPOTŘEBIČE

---

Po obdržení spotřebiče odstraňte všechny díly, včetně všech přepravních zabezpečení z trouby.

Vyčistěte všechno příslušenství i vnitřek s teplou vodou a saponátem, čistěte pravidelně. Nepoužívejte žádné abrazivní čisticí prostředky.

**Když se trouba poprvé zahřeje,** vydává charakteristický zápach nového spotřebiče. Během prvního použití důkladně větrejte místnost.

# KROKY PRO SPUŠTĚNÍ PEČENÍ (1 - 4)



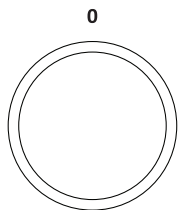





## KROK 1: VOLBA SYSTÉMU VAŘENÍ



Otáčením ovladače (doprava a doleva) zvolte způsob vaření (viz tabulka programů).

 Otáčením ovladače (doprava a doleva) zvolte způsob vaření (viz tabulka programů, podle modelu).

SYSTÉM	POPIS	DOPORUČENÁ TEPLOTA °C
<b>SYSTÉMY VAŘENÍ</b>		
»»»»	<b>RYCHLÝ PŘEDOHŘEV</b> Tuto funkci použijte, pokud chcete přehřát troubu na požadovanou teplotu v co nejkratším možném case. Funkce není vhodná pro vaření jídla. Když se trouba zahřeje na požadovanou teplotu, topný proces je ukončen.	160
— —	<b>HORNÍ A DOLNÍ OHŘEV</b> Topná tělesa ve spodní a horní části trouby budou rovnoměrně šířit teplo uvnitř trouby. Pečivo nebo maso můžete péct jen na jedné výškové úrovni..	200
— —	<b>HORNÍ OHŘEV</b> Teplo se bude šířit pouze přes horní topné těleso ve stropě trouby. Použijte ho na zhnědnutí připravovaného jídla (konečné dopečení).	180
— —	<b>DOLNÍ OHŘEV</b> Teplo se bude šířit pouze dolním topným tělesem. Použijte toto topné těleso na dopečení spodní strany jídla.	180
▼▼	<b>GRIL</b> Pracovat bude pouze část velkého grilu. Tento systém se používá pro grilování menšího množství jídla, zapekačky nebo klobásy či na opékání chleba.	240
▼▼▼	<b>VELKÝ GRIL</b> Pracuje horní topné těleso a gril. Teplo se šíří přímo z grilu nainstalovaného ve stropě trouby. Pro zvýšení topného účinku se aktivuje také horní topné těleso. Tato kombinace se používá pro grilování menšího množství masa, zapekaček, klobás a na opékání chleba.	240
▼▼▼ ⚙	<b>GRIL S VENTILÁTOREM</b> Spuštěno bude grilovací topné těleso. Tato kombinace se používá pro grilování masa a pečení větších kusů masa a drůbeže na jedné výškové úrovni. Je také vhodná pro gratinovaná jídla a vytvoření křupavé kůrky / zapečení sýra.	170

SYSTÉM	POPIS	DOPORUČENÁ TEPLOTA °C
	<b>HORNÍ OHŘEV A VENTILÁTOR</b> Spuštěno bude horní topné těleso. Použijte tento způsob na opékání větších kusů masa a drůbeže. Je také vhodný pro gratinování jídla.	170
	<b>HORKÝ VZDUCH A DOLNÍ OHŘEV</b> Spuštěno bude dolní topné těleso, kruhové těleso a ventilátor. Používá se na pečení pizzy, koláčů, kynutého těsta a křehkého pečiva na několika úrovních současně.	200
	<b>HORKÝ VZDUCH</b> Spuštěno bude kruhové topné těleso a ventilátor. Ventilátor nainstalován na zadní vnitřní stěně trouby zajistí neustálou cirkulaci vzduchu okolo pečeně nebo těsta. Tento systém se používá na opékání masa a pečení těsta na několika úrovních současně.	180
	<b>DOLNÍ OHŘEV A VENTILÁTOR</b> Používá se na pečení kynutého, ale málo rostoucího těsta a na zavařování ovoce a zeleniny.	180
	<b>HORNÍ A DOLNÍ OHŘEV S VENTILÁTOREM</b> Aktivované jsou obě topná tělesa a ventilátor. Ventilátor umožňuje rovnoměrnou cirkulaci horkého vzduchu uvnitř trouby. Použijte na pečení pečiva, pro rozmrazování a na sušení ovoce a zeleniny. .	180
	<b>OHŘÍVÁNÍ TALÍŘŮ</b> Tuto funkci použijte k ohřátí vašeho nádobí (talíře, šálky) před podáváním jídla, abyste jídlo udrželi déle teplé.	60
	<b>GENTLEBAKE <sup>1)</sup></b> Tato funkce umožňuje jemné, pomalé pečení, které zanechává jídlo vláčné a šťavnaté. Je vhodné na pečení masa, ryb a pečení moučníků na jedné úrovni.	180
	<b>ROZMRAZOVÁNÍ</b> Vzduch proudí bez aktivovaných topných těles. Aktivní bude pouze ventilátor. Funkce je určena pro pomalé rozmrazování potravin.	-
	<b>AQUA CLEAN</b> Teplou vodu vyzařuje pouze spodní topné těleso. Použijte tuto funkci na čištění trouby od mastnoty a zapečených zbytků z jídla, program trvá 30 minut.	70

<sup>1)</sup> Používá se pro stanovení třídy energetické účinnosti podle normy EN 60350-1.

# KROK 2: NASTAVENÍ PARAMETRŮ PEČENÍ

## NASTAVENÍ TEPLOTY PEČENÍ

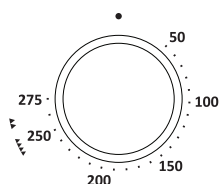

 Když troubu používáte ke grilování, nastavte teplotu pomocí ovládacího prvku do polohy .

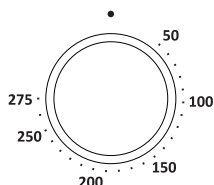

## NASTAVENÍ MINUTKY

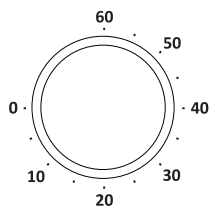

### MINUTKA

Otočte minutkou doprava a nastavte požadovaný čas přípravy. Pak upřesněte nastavení otočením minutky v opačném směru. Nejdelší možné nastavení je 60 minut. Jakmile čas vyprší, ozve se po dobu přibližně pěti sekund zvukové znamení.

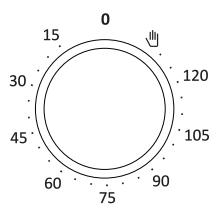

### ČASOVÝ VYPÍNAČ (načasování vypnutí)

Nejprve zvolte režim pečení a teplotu.

Otočte časovačem doprava a nastavte požadovaný čas přípravy. Po uplynutí nastaveného času se trouba vypne.

 Nechcete-li používat časový spínač nebo je-li potřebný čas kratší než 15 minut, resp. delší než 120 minut, je potřeba použít ruční nastavení. Otočte časovačem doleva na symbol ruky. V poloze "0" nebude trouba v provozu.

## KROK 3: ZAHÁJENÍ PEČENÍ

Nastavte režim a teplotu, poté zahajte pečení.

## KROK 4: VYPNUTÍ TROUBY

Otočte PŘEPÍNAČ REŽIMU PEČENÍ do polohy „0“.

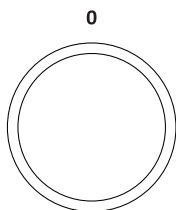

 Po ukončení přípravy pokrmu poběží ještě určitou dobu ventilátor chlazení, v závislosti na teplotě trouby. Pokud jídlo ponecháte v troubě, bude se z něj uvolňovat vlhkost, která se může srážet na čelním panelu trouby a na dvířkách.



# POPIS SYSTÉMŮ (REŽIMŮ VAŘENÍ) A TABULKY VAŘENÍ

---

Pokud v tabulce vaření nemůžete najít vámi požadované jídlo, vyhledejte si informace pro podobný pokrm. Uvedené informace platí pro vaření na jedné úrovni.

Je zde uveden interval doporučených teplot. Začněte s nižším nastavením teploty a zvyšte hodnotu, pokud zjistíte, že pokrm není dostatečně tepelně upravený.

Doby vaření jsou hrubé odhady a za určitých podmínek se mohou lišit.

Symbol \* znamená, že je nutné předeřhřát troubu s použitím zvoleného systému vaře--ní.

**Troubu předeřhřívajte** jen v případě, že to vyžaduje recept v tabulkách tohoto návodu. Zahřívání prázdné trouby spotřebovává velké množství energie. Pečení několika druhů pečiva nebo několika kusů pizzy za sebou tedy šetří energii, protože trouba je již předeřhřátá.

Používejte pečicí plechy a pekáče tmavé barvy, s černou silikonovou vrstvou nebo potažené smaltem, protože velmi dobře vedou teplo.

Při použití pergamenového papíru dbejte na to, aby byl odolný proti vysokým teplotám.

Při přípravě větších kusů masa nebo pečiva se uvnitř trouby může vytvářet velké množství páry, která pak kondenzuje na dvířkách trouby. Jedná se o běžný jev, který nemá vliv na provoz spotřebiče. Po skončení procesu vaření otřete dvířka a sklo dvířek do sucha.

Troubu vypněte přibližně 10 minut **před ukončením pečení**, abyste využitím nahromaděného tepla ušetřili energii.

Nenechte pokrmy ochlazovat v zavřené troubě, aby nedošlo ke kondenzaci (rosení).

# SYSTÉMY VAŘENÍ

## HORNÍ A SPODNÍ OHŘEV

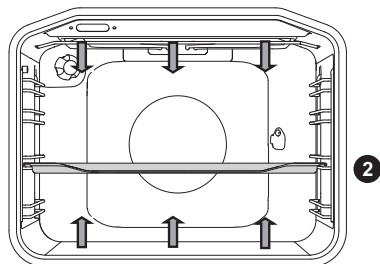

Topné články ve spodní části a ve stropě uvnitř trouby budou rovnoměrně vyzářovat teplo do vnitřku trouby.

### Pečení masa:

Použijte pánve nebo pekáč z tvrzeného skla, keramiky nebo litiny se smaltovaným povlakem. Pekáče z nerezové oceli nejsou vhodné, protože silně odrážejí teplo.

Během procesu vaření zajistíte dostatek tekutiny, aby se maso nespálilo. Během vaření maso otáčejte. Pečeně zůstane šťavnatější, když ji přikryjete.

Potraviny	Hmotnost (g)	Úroveň (od spodu)	Teplota (°C)	Doba pečení (v minutách)
<b>MASO</b>				
Vepřová pečeně	1500	2	190-200	120-130
Vepřová plec	1500	2	190-200	120-140
Vepřová roláda	1500	2	190-200	120-140
Sekaná	1500	2	200-210	60-70
Hovězí pečeně	1500	2	190-210	120-140
Hovězí pečeně, zcela propečená	1000	2	200-210	40-60
Telecí roláda	1500	2	180-200	90-120
Jehněčí svičková	1500	2	190-200	100-120
Králičí hřbet	1500	2	190-200	100-120
Srncí koleno	1500	2	190-200	100-120
Pizza*	/	2	220	25
Kuře	1500	2	200	80
<b>RYBY</b>				
Dušené ryby	1000	2	210	50-60

Použijte tento způsob pečení kuřete, pokud spotřebič nemá přednastavení.

Použijte tento způsob pečení pizzy, pokud spotřebič nemá přednastavení.

## Pečení těsta

Používejte jen jednu úroveň a tmavé pečicí plechy nebo pekáče. Na světle zbarvených pečicích plechách nebo pekáčích bude pečení těsta horší, protože takové vybavení odráží teplo.

Vždy položte pekáč na rošt. Pokud použijete příložený pečicí plech, vyjměte rošt. Doba pečení bude kratší, jestliže předehřejete troubu.

Potraviný	Úroveň (od spodu)	Teplota (°C)	Doba pečení (v minutách)
<b>TĚSTO</b>			
Zeleninový nákyb	2	190-200	30-35
Sladký nákyb	2	190-200	30-35
Rolky*	2	200-220	30-40
Chléb*	2	180-190	50-60
Bílý chléb*	2	180-190	50-60
Pohankový chléb*	2	180-190	50-60
Celozrnný chléb*	2	180-190	50-60
Žitný chléb*	2	180-190	50-60
Špaldový chléb*	2	180-190	50-60
Ořechový závin	2	180	55-60
Piškotový dort*	2	160-170	25-30
Cheesecake	2	170-180	65-75
Koláče	2	170-180	25-30
Drobné pečivo z kynutého těsta	2	200-210	25-30
Zelné pirožky	2	185-195	25-40
Ovocný koláč	2	150-160	40-50
Sněhové pečivo	2	90	120

Tip	Návod
Je koláč hotový?	<ul style="list-style-type: none"> <li>• Propíchněte koláč shora dřevěným párátkem nebo špejlí. Pokud se na párátka nebo špejli nic nepřichytí, je koláč hotový.</li> <li>• Vypněte troubu a využijte zbytkové teplo.</li> </ul>
Srazil se koláč?	<ul style="list-style-type: none"> <li>• Zkontrolujte recept.</li> <li>• Příště použijte méně tekutiny.</li> <li>• Při použití malých mixérů a hnětačů apod. sledujte dobu míchání.</li> </ul>
Je koláč zespondu příliš světlý?	<ul style="list-style-type: none"> <li>• Použijte pečicí plech nebo pekáč tmavé barvy.</li> <li>• Umístěte pečicí plech o jednu úroveň níže a ke konci průběhu pečení zapněte spodní topný článek.</li> </ul>
Koláč s vlhkou náplní je nedopečený?	<ul style="list-style-type: none"> <li>• Zvyšte teplotu a prodlužte dobu pečení.</li> </ul>



Neumísťujte hluboký pekáč na první vodící lištu.

## VELKÝ GRIL, GRILOVÁNÍ

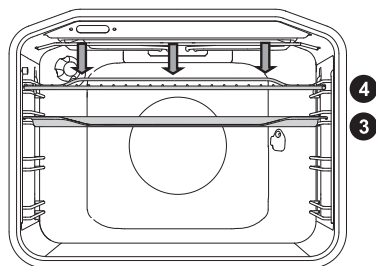

Při grilování jídla s velkým grilem bude v provozu horní topný článek a topný článek grilu upevněný na stropu uvnitř trouby.

Při grilování s normálním (ne velkým) grilem bude v provozu pouze topný článek grilu a část souboru velkého grilu.

Předehřejte infračervený topný článek (gril) po dobu pěti minut.

Neustále sledujte proces vaření. Maso se při vysoké teplotě může rychle spálit.

Pečení s využitím grilu je vhodné pro přípravu křupavých a nízkotučných klobás, plátků masa a ryb (steaků, řízků, lososových steaků nebo filetů apod.), popř. toastů.

Pokud grilujete maso přímo na roštu, potřete rošt olejem, aby nedocházelo k připečení masa, a vložte ho na 4. úroveň. Na 1. nebo 2. úroveň umístěte odkapávací mísu.

Při grilování v pekáči dbejte na to, aby byl v pekáči dostatek tekutiny a jídlo se nemohlo spálit. Během vaření maso otáčejte.

Po grilování vyčistěte troubu, příslušenství a veškeré náčiní.

### Tabulka pro grilování - malý gril

Druhy potravin	Hmotnost (g)	Úroveň (od spodu)	Teplota (°C)	Doba pečení (v minutách)
<b>MASO</b>				
Hovězí steak, jemně propečený	180 g/kus	3	240	18-21
Plátek vepřové krkovičky	180 g/kus	3	240	18-22
Kotlety/žebírka	180 g/kus	3	240	20-22
Grilovací klobásy	100 g/kus	3	240	11-14
<b>TOUSTOVÝ CHLĚB</b>				
Toust	/	4	240	3-4
Obložené chlebíčky	/	4	240	5-7

## Tabulka pro grilování – velký gril

Druhy potravin	Hmotnost (g)	Úroveň (od spodu)	Teplota (°C)	Doba pečení (v minutách)
<b>MASO</b>				
Hovězí steak, jemně propečený	180 g/kus	3	240	14-16
Hovězí steak, zcela propečený	180 g/kus	3	240	18-21
Plátek vepřové krkovic	180 g/kus	3	240	19-23
Kotlety/žebírka	180 g/kus	3	240	20-24
Telecí řízek	180 g/plátek	3	240	19-22
Grilovací klobásy	100 g/kus	3	240	11-14
Sekaná	200 g/kus	3	240	9-15
<b>RYBY</b>				
Steaky/filety z lososa	600	3	240	19-22
<b>TOUSTOVÝ CHLÉB</b>				
6 plátků bílého chleba	/	4	240	1.5-3
4 plátky vícezrného chleba	/	4	240	2-3
Obložené chlebičky	/	4	240	3.5-7

Při grilování v pekáči dbejte na to, aby byl v pekáči dostatek tekutiny a jídlo se nemohlo spálit. Během vaření maso otáčejte.

Když pečete pstruha, vysušte rybu poklepáváním papírovým ubrouskem. Okořeňte uvnitř, potřete olejem zvenčí a položte na rošt. Během grilování rybu neotáčejte.



**Při používání (infračerveného) topného článku grilu vždy nechávejte dvířka trouby zavřená.**

**Topný článek grilu, rošt a další příslušenství trouby se během grilování velice silně zahřívají. Používejte proto chňapky a kleště na maso.**

## Pečení s otočným roštěm (v závislosti na modelu)

Maximální teplota při použití grilu je 240 ° C.

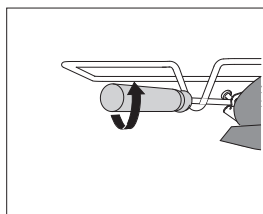
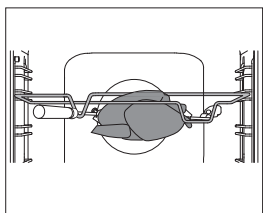
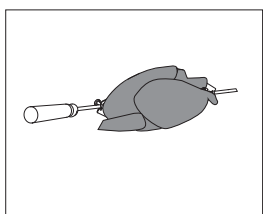
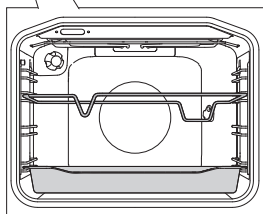
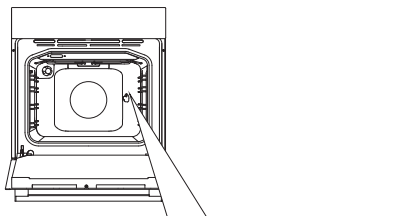

**1** Vložte držák roštu do třetí úrovně zdola a položte hluboký plech na dno (první) úroveň jako odkapávací misku .

**2** Napíchněte maso na rošť a dotáhněte šrouby.

**3** Položte rukojeť roštu na přední držák roštu a vložte špičku do otvoru na pravé straně zadní stěny trouby (otvor je chráněn otočným krytem).

**4** Uvolněte držák roštu a zavřete dveře trouby.

Zapněte troubu a zvolte režim VELKÝ GRIL



**Gril bude pracovat pouze tehdy, když jsou dveře trouby zavřené.**

## GRIL S VENTILÁTOREM

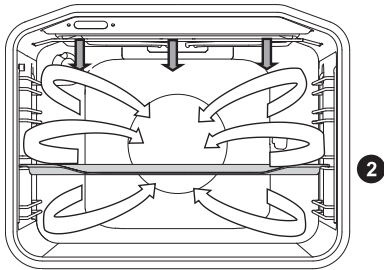

V tomto provozním režimu pracují současně topný článek grilu a ventilátor. Vhodné pro grilování masa, ryb a zeleniny.

(Viz popisy a tipy pro GRIL.)

Potraviný	Hmotnost (g)	Úroveň (od spodu)	Teplota	Doba pečení (v minutách)
<b>MASO</b>				
Kachna*	2000	2	150-170	80-100
Vepřová pečeně	1500	2	160-170	60-85
Vepřová plec	1500	2	150-160	120-160
Vepřové koleno	1000	2	150-160	120-140
Půlka kuřete	600	2	180-190	25 (z jedné strany), 20 (z druhé strany)
Kuře	1500	2	190	30 (z jedné strany), 30 (z druhé strany)
<b>RYBY</b>				
Pstruh*	200 g/kus	2	170-180	45-50



## HORKÝ VZDUCH A SPODNÍ OHŘEV

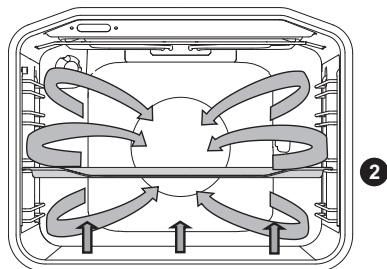

Pracují spodní topný článek, kruhový topný článek a horkovzdušný ventilátor. Hodí se pro pečení pizzy, jablečných a jiných ovocných koláčů.

(Viz popisy a tipy pro HORNÍ a SPODNÍ OHŘEV.)

Potraviný	Úroveň (od spodu)	Teplota (°C)	Doba pečení (v minutách)
Cheesecake, linecké těsto	2	150-160	65-80
Pizza*	2	200-210	15-20
Quiche Lorraine, linecké těsto	2	180-200	35-40
Jablkový koláč, kynuté těsto	2	150-160	35-40
Jablkový štrúdl, listové těsto	2	170-180	45-65

## HORKÝ VZDUCH

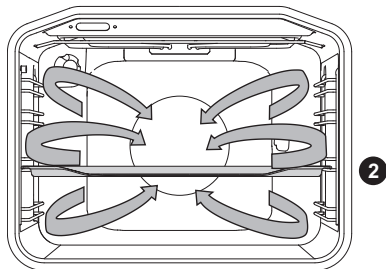

Pracují kruhový topný článok a ventilátor. Ventilátor nainštalovaný v zadnej stene uvnitř trouby zajišťuje konstantní cirkulaci horkého vzduchu kolem pečené nebo pečiva.

### Pečení masa:

Použijte pánve nebo pekáč z tvrzeného skla, keramiky nebo litiny se smaltovaným povlakem. Pekáče z nerezové oceli nejsou vhodné, protože silně odrážejí teplo.

Během procesu vaření zajistíte dostatek tekutiny, aby se maso nespálilo. Během pečení maso otáčejte. Pečeně zůstane šťavnatější, když ji přikryjete.

Potraviný	Hmotnost (g)	Úroveň (od spodu)	Teplota (°C)	Doba pečení (v minutách)
<b>MASO</b>				
Vepřová pečeně, včetně kůže	1500	2	170-180	140-160
Vepřový bůček	1500	2	170-180	120-150
Kachna	1700	2	160-170	120-150
Husa	4000	2	150-160	180-200
Krůta	5000	2	150-170	180-220
Kuřecí prsa	1000	2	180-190	70-85
Plněné kuře	1500	2	170-180	100-120

## Pečení těsta

Doporučuje se předeřtátí.

Pečivo a koláčky lze péct na plechách na několika úrovních současně (2. a 3.).

Pamatujte si, že se doba pečení může lišit, i když jsou použité pečicí plechy stejné. Pečivo na horním plechu může být hotové dříve než pečivo na plechu dolním.

Vždy položte pekáč na rošt. Pokud použijete příložený pečicí plech, vyjměte rošt.

Kvůli rovnoměrnému propečení dbejte na to, aby pečivo mělo stejnou tloušťku.

Potraviný	Úroveň (od spodu)	Teplota (°C)	Doba pečení (v minutách)
<b>TĚSTO</b>			
Dort	2	150-160	45-60
Piškotový dort	2	150-160	25-35
Drobenkový koláč	2	160-170	25-35
Ovocný koláč, piškot	2	150-160	45-65
Švestkový koláč	2	150-160	30-40
Piškotová rolka*	2	160-170	15-25
Ovocný koláč, linecké těsto	2	160-170	50-70
Chala (kynutý pletený bochánek)	2	160-170	35-50
Jablkový štrúdl	2	170-180	40-60
Buchty s náplní	2	170-180	30-35
Sušenky, linecké těsto*	2	150-160	15-25
Sušenky lisované*	2	150-160	15-28
Sušenky kynuté	2	170-180	20-35
Sušenky, filo těsto	2	170-180	20-30
Jogurt	2	40	240
<b>MRAŽENÉ VÝROBKY</b>			
Štrúdl jablkový nebo tvarohový	2	170-180	50-70
Pizza	2	170-180	20-30
Smažené brambory, pro přípravu v troubě*	2	170-180	20-35
Krokety, pro pečení v troubě	2	170-180	20-35
Těsto plněné krémem	2	180-190	25-45



Neumisťujte hluboký pekáč na první vodící lištu.

## SPODNÍ TOPNÉ TĚLESO A VENTILÁTOR

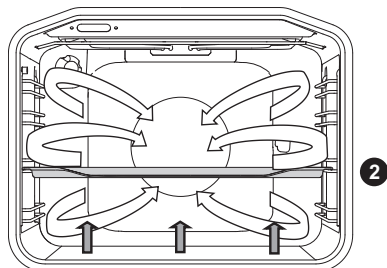

Tento režim se používá pro pečení kynutého těsta, které zvětší pouze mírně svůj objem, a pro zavařování ovoce a zeleniny. Použijte druhou úroveň od spodu a raději mělký pečící podnos, aby mohl horký vzduch cirkulovat přes horní stranu pokrmu.

Druhy potravin	Úroveň (od spodu)	Teplota	Doba pečení (v minutách)
<b>OVOCE</b>			
Jahody	2	180	20-30
Peckové ovoce	2	180	25-40
Rozmačkané ovoce	2	180	25-40
<b>ZELENINA</b>			
Nakládané okurky	2	180	25-40
Fazole/mrkev	2	180	25-40

## ZAVAŘOVÁNÍ

Připravte si sklenice a potraviny k zavařování. Použijte sklenice s pryžovým těsněním a se skleněnými víčky. Nepoužívejte sklenice s víčky se závitem nebo s kovovými víčky. Zkontrolujte, zda mají všechny sklenice stejnou velikost, jsou naplněny stejným obsahem a jsou řádně utěsněny.

Nalijte 1 litr horké vody do hlubokého pekáče (teplota vody by měla být cca 70 °C) a vložte 6 litrových sklenic do pekáče. Vložte pekáč do trouby na druhou úroveň.

V průběhu zavařování sledujte sklenice a vařte je, dokud se kapalina ve sklenicích nezačne vařit – tj. dokud se v první sklenici nezačnou vytvářet bublinky.

Potraviny	Množství (l)	T = 170–180 °C (dokud ve sklenici nezačnou vznikat bublinky / dokud se kapalina ve sklenici nezačne vařit)	Teplota na začátku varu - jakmile se začnou objevovat bublinky	Doba pro odležení v troubě (v minutách)
<b>OVOCE</b>				
Jahody	6×1 l	40-55	vypnuto	25
Peckové ovoce	6×1 l	40-55	vypnuto	30
Rozmačkané ovoce	6×1 l	40-55	vypnuto	35
<b>ZELENINA</b>				
Nakládané okurky	6×1 l	40-55	vypnuto	30
Fazole, mrkev	6×1 l	40-55	120 °C, 60 min	30

## HORNÍ A DOLNÍ OHŘEV S VENTILÁTOREM

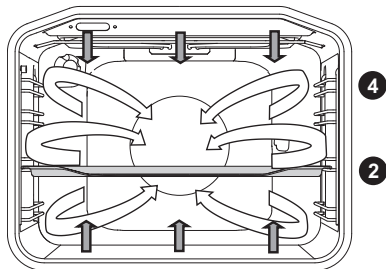

Používá se na pečení všech druhů pečiva, pro rozmrazování a na sušení ovoce a zeleniny. Před vložením jídla do předehřáté trouby počkejte dokud světlo poprvé zhasne. Pro nejlepší výsledky pečte pouze na jedné úrovni.

Troubu byste měli předehřát. Plech vložte do druhé nebo čtvrté úrovně směrem zdola.

Tabulka pro pečení těsta s horním a spodním topným tělesem a ventilátorem

Typ těsta	Úroveň zasunutí plechu (od spodu)	Teplota (°C)	Doba pečení (v minutách)
Mramorový koláč	2	140-150	45-55
Dort v obdélníkovém plechu na pečení	2	130-140	45-55
Cheesecake	2	130-140	55-65
Ovocný koláč - křehký	2	140-150	35-45
Piškotové těsto	2	130-140	20-30
Koláč s drobenkou	2	140-150	25-35
Ovocný dort	2	130- 40	35-45
Křehký závin	2	140-150	18-23
Vánočka, pletenec	2	140-150	25-35
Vánoční chlebíček, mazanec	2	130-140	50-60
Jablečný závin	2	140-150	45-55
Buchty s nádivkou	2	150-160	25-35
Bábovka	2	130-140	40-50
Křehké sušenky, koláčky	2	140-150	18-25
Lisované sušenky, čajové pečivo *	2	130-140	10-15
"Drobné pečivo, kysnuté cesto"	2	140-150	15-20
Chléb	2	170-180	45-55
Pizza	2	180-190	13-20
Quiche Lorraine	2	150-160	35-45

Typ těsta	Úroveň zasunutí plechu (od spodu)	Teplota (°C)	Doba pečení (v minutách)
<b>Mražené pečivo</b>			
Jablečný závin	2	150-160	40-50
Pizza	2	160-170	15-23
Filo těsto	2	150-160	18-25

# GENTLEBAKE

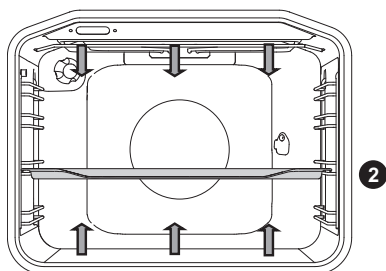

Tato funkce umožňuje jemné, pomalé pečení, které zanechává jídlo vláčné a šťavnaté. Je vhodné na pečení masa, ryb a pečení moučníků na jedné úrovni.

Potraviny	Úroveň (od spodu)	Teplota (°C)	Doba pečení (v minutách)
<b>MASO</b>			
Vepřová pečeně, 1 kg	2	190	90 - 120
Hovězí pečeně, 1 kg	2	190	100-130
Kuřecí maso, 1 kg	2	210	100 - 120
Kuřecí prsíčka, filet, 200g/kus	2	200	45 - 60
Telecí maso, 1 kg	2	180	95 - 120
<b>RYBY</b>			
Celá ryba, 200g/kus	2	190	35 - 45
Rybí filet, 100g/kus	2	190	25 - 35
<b>MOUČNIKY</b>			
Linecké koláčky, sušenky	2	150	25-40
Čajové sušenky	2	150	35-50
Malé cupcakes	2	170	35-50
Roláda	2	170	40-55
Ovocné koláče, košíčky	2	170	65-85



## ROZMRAZOVÁNÍ



V tomto režimu bude vzduch proudit bez provozu topných těles.  
Potraviny vhodné k rozmrazování - koláče se smetanou nebo máslem na bázi krému, ostatní koláče a pečivo, chléb a housky a hluboce zmrazené ovoce.

Vo väčšine prípadov sa odporúča vybrať jedlo z obalu (nezabudnite odstrániť všetky kovové svorky a sponky).

V polovici doby rozmrazovania by ste mali kúsky obrátiť, poiešať a oddeliť, ak boli predtým zmrazené dohromady.

# ÚDRŽBA A ČIŠTĚNÍ



Nezapomeňte odpojit spotřebič od elektrického napájení a počkejte, až se spotřebič ochladí.

Děti nesmí čistit spotřebič ani provádět jakékoliv údržbové práce bez řádného dozoru.

## Hliníková povrchová úprava

Hliníkovou povrchovou úpravu čistíte nebrusnými tekutými čisticími prostředky určenými pro takové povrchy. Naneste čisticí prostředek na vlhký hadr a vyčistěte povrch. Potom povrch opláchněte vodou. Nenanášejte čisticí prostředek přímo na hliníkový povrch. Nepoužívejte brusné čisticí prostředky nebo abrazivní houby.

Poznámka: Povrch nesmí přijít do kontaktu s čisticími spreji na trouby, protože by to mohlo vést k viditelnému a trvalému poškození.

## Přední strana skříně z nerezové oceli

(podle modelu)

Tento povrch čistěte pouze jemným čisticím prostředkem (mýdlovou vodou) a měkkou houbou, která nepoškrábá povrch. Nepoužívejte brusné čisticí prostředky nebo čisticí prostředky obsahující rozpouštědla, protože by mohlo dojít k poškození povrchové úpravy skříně.

## Lakované povrchy a plastové součásti

(v závislosti na modelu)

Nečistěte ovladače a tlačítka, rukojeť dveří, samolepky a držáky typových štítků pomocí abrazivních čisticích prostředků, nebo abrazivních materiálů na bázi alkoholu nebo s alkoholem. Případné nečistoty odstraňte jemným hadříkem nebo neabrazivní tkaninou s trochou vody, abyste zabránili poškození povrchu.

Rovněž můžete použít čisticí přípravky, které jsou určeny pro tento typ čištění - postupujte podle pokynů výrobců těchto čisticích prostředků



Povrchy potažené hliníkem nesmí přijít do kontaktu s čisticími spreji na trouby, protože by to mohlo vést k viditelnému a trvalému poškození.

# KONVENČNÍ ČIŠTĚNÍ TROUBY

K odstraňování nečistot usazených v troubě můžete používat standardní postup čištění (použití čisticích prostředků nebo spreje na trouby). Po takovém vyčištění důkladně opláchněte zbytky čisticích prostředků.

Troubu a příslušenství čistěte po každém použití, abyste zabránili zapečení nečistot do povrchu. Nejsnazším způsobem, jak odstranit tuk, je použít teplou mýdlovou vodu, dokud je trouba ještě teplá.

Na usazené nečistoty a špínu používejte konvenční čisticí prostředky na trouby. Důkladně opláchněte troubu čistou vodou, abyste odstranili všechny zbytky čisticích prostředků. Nikdy nepoužívejte agresivní čisticí prostředky, brusná čistidla, abrazivní houby, odstraňovače skvrn a rzi apod.

Příslušenství (pečicí plechy a pekáče, rošty atd.) čistěte horkou vodou a saponátem.

Trouba, vnitřní prostor trouby a pekáče jsou potaženy speciálním smaltovaným povlakem, díky němuž jsou hladké a odolné. Tento speciální povlak usnadňuje čištění při pokojové teplotě.

# POUŽITÍ FUNKCE AQUA CLEAN NA ČIŠTĚNÍ TROUBY

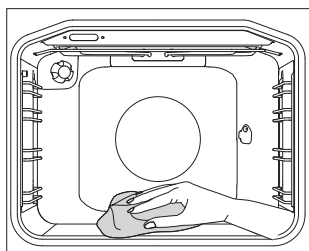
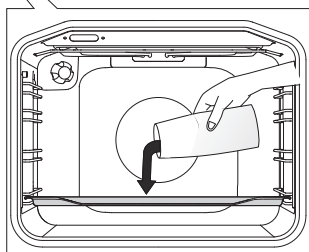
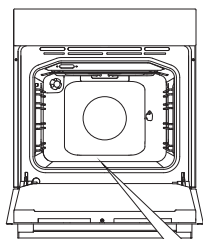

**1** Otočte OTOČNÝ VOLIČ REŽIMU PEČENÍ na Aqua Clean. 2. Nastavte VOLIČ TEPLoty na 70°C.

**2** Nalijte 0,6 l vody do skleněného nebo mělkého plechu a vložte jej do spodní drážky.

**3** Po 30 minutách se zbytky tuků a připečení mastnoty vlivem odpařované vody navlhčí a změknou a vy je tak budete moci snadno otřít hadříkem



Použijte systém Aqua Clean, až když je trouba zcela vychladlá.

# DEMONTÁŽ A ČIŠTĚNÍ DRÁTĚNÝCH ROŠTŮ A TELESKOPICKÝCH VYSOUVACÍCH VODÍTEK

Používejte pouze běžné čisticí prostředky na čištění vodítek.

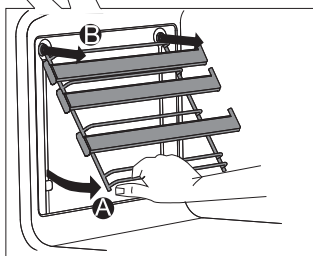
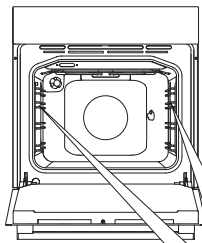

**A** Držte vodítka na spodní straně a vytáhněte je směrem do středu vnitřku trouby

**B** Vyměňte je z otvorů v horní části.

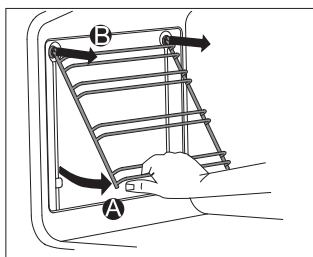

**Nemyjte teleskopické vodítka v myčce nádobí.**

# INSTALACE SAMOČISTÍCÍCH VLOŽEK

Používejte pouze běžné čisticí prostředky na čištění vodítek.

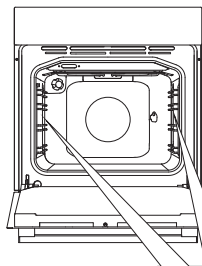

Odmontujte drátěné rošty nebo teleskopické vodítka.

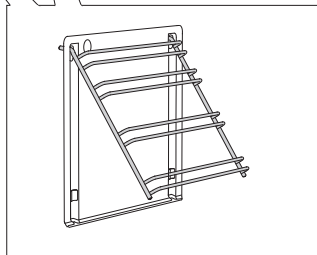

**1** Namontujte vodítka na samočisticí vložky.

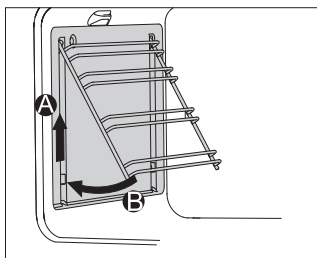

**2** Zavěste vložky s vodítky připojenými pomocí připravených otvorů a zatlačte směrem nahoru.

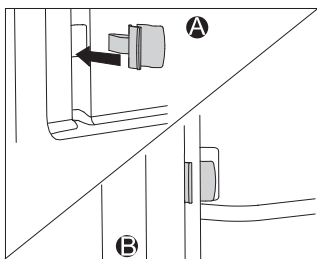

Při instalaci plně vysouvacích vodítek s katalytickými vložkami, vložte jeden konec dodané upínadel zámky do otvoru v dolní části vnitřku trouby a vložte druhý konec úchytné zámky do vodítek. Účelem upínadel zámků je držet vodítka pevně na místě.



**Nemyjte katalytické vložky v myčce nádobí.**

# ČIŠTĚNÍ STROPU TROUBY

(v závislosti na modelu)

Horní gril je skládací, aby se umožnilo snadnější čištění stropu trouby.

Před čištěním trouby, vyberte plechy, rošt a vodítka.

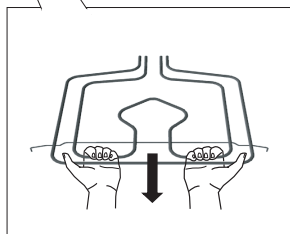
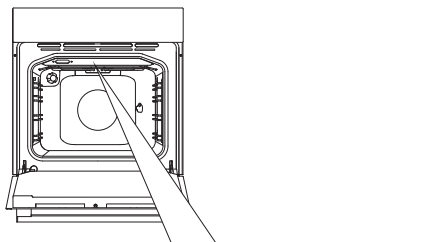

Zatlačte topné těleso, dokud se neuvolní z držáků na levé a pravé straně vnitřku trouby.

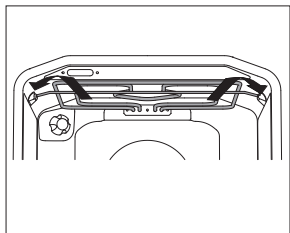

💡 Nikdy nepoužívejte topné těleso, když je uvolněné z držáků. Po vyčištění, dodržujte stejný postup v opačném pořadí, abyste zatlačili topné těleso zpět do držáků na své místo.

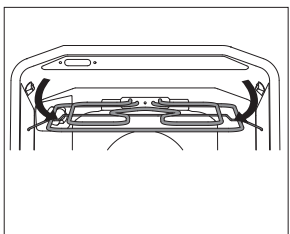

**Odpojte spotřebič od elektrické sítě.**

**Topné těleso musí být chladné; jinak hrozí nebezpečí popálení.**

# VYJMUTÍ A VLOŽENÍ DVÍŘEK TROUBY

(závisí od modelu)

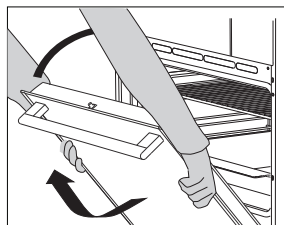
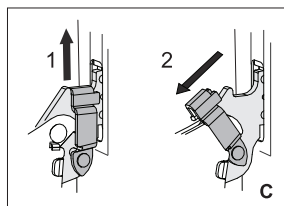
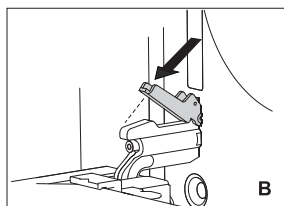
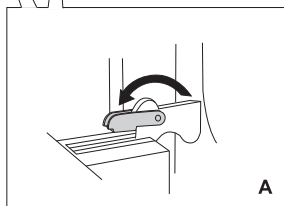
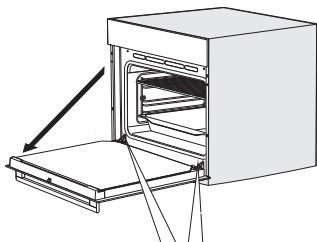

**1** Nejdřív úplně otevřete dvířka (co nejvíce to půjde).

**2** A Otočte zarážky úplně dozadu (v případě běžného uzavírání).

B U lehkého uzavíracího systému otočte zarážky zpátky o 90°.

C Pokud je spotřebič vybaven systémem GentleClose, mírně zvedněte západky pantů dveří a vytáhněte je směrem k sobě.

**3** Pomalu zavírejte dvířka, dokud západky pantů nebudou zarovnané s drážkami. Mírně zvedněte dvířka a vytáhněte je z obou závěsných otvorů na spotřebiči.



U výměny dvířek dodržujte opačný postup. Jestli se dvířka neotvírají nebo nezavírají pořádně, ujistěte se, že stupinky pantů jsou v rovině s lůžky pantů.



V případě výměny dvířek se vždy ubezpečte, že pantové držáky jsou správně umístěny v lůžkách pantu z důvodu předcházení náhlého zavření dvířek v pantu, který je napojen na silnou pružinu. Pokud tímto zasáhnete i pružinu, vzniká riziko úrazu.



## ZÁMEK DVEŘÍ (v závislosti na modelu)

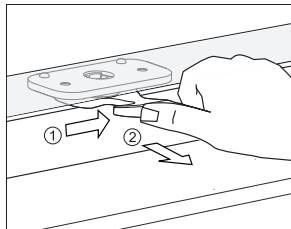

Pro otevření jemně zatlačte palcem doprava a současně vytáhněte dveře směrem ven.



**Když jsou dveře trouby zavřené, zámek dveří se automaticky vrátí do původní polohy.**

## DEAKTIVACE A AKTIVACE ZÁMKU DVEŘÍ



**Trouba musí být zcela vychlazená.**

Nejprve otevřete dvířka trouby.

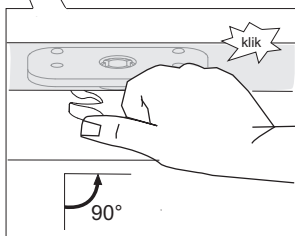
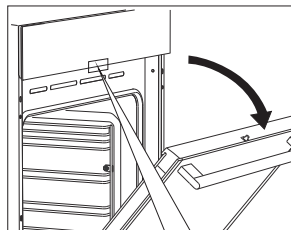

Zatlačte zámek dveří palcem doprava o 90°, dokud neuslyšíte cvaknutí. Zámek dveří není deaktivován.

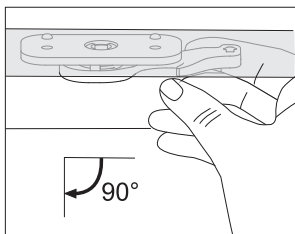

Chcete-li znovu aktivovat zámek dveří, otevřete dveře trouby a pomocí pravého ukazováčku vytáhněte páčku směrem k vám.

## LEHKÉ ZAVÍRÁNÍ DVĚŘÍ (závisí na modelu)

Dvířka jsou vybavena systémem, který snižuje sílu nutnou k zavření dvířek, počínajíc 75° úhlem. Umožňuje jednoduché, tiché a hladké zavírání. Jemné zatlačení (v 15° stupňovém úhlu vůči poloze zavřených dveří) je dostatečné pro dvířka, aby se automaticky a lehce zavřela.



**Pokud vyvinete velkou sílu na zavření dveří, efekt systému bude redukován nebo nebude zajištěna jeho bezpečnost.**

# ODSTRANĚNÍ A VLOŽENÍ SKLENĚNÉ TABULE DVEŘÍ

Skleněnou tabuli dveří můžete čistit zevnitř, ale musíte ji nejdříve vybrat. Odstraňte dveře (viz kapitola "DEMONTÁŽ A OSAZENÍ DVEŘÍ!).

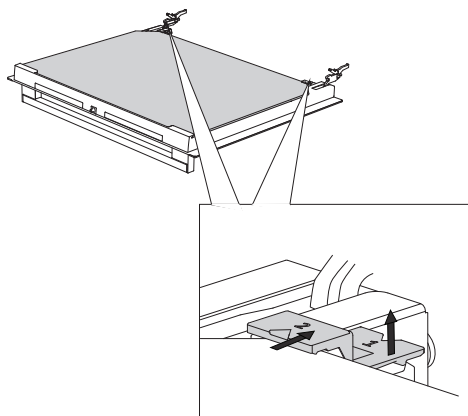

**1** Mírně nadzvedněte držáky na levé straně dveří (označení 1 na držáku) a vytáhněte je směrem od skleněné tabule (označení 2 na držáku).

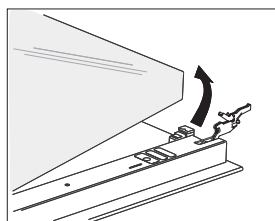

**2** Držte skleněnou tabuli dveří za dolní hranu; lehce ji nadzvedněte tak, aby nebyla připojena k držáku; a vyjměte ji.

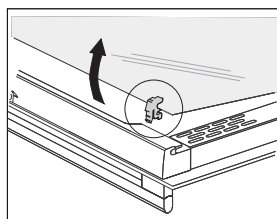

**3** Chcete-li odstranit třetí skleněnou tabuli (pouze u některých modelů), nadzvedněte ji a odstraňte. Také odstraňte gumové těsnění na skleněné tabuli.

 Pro vložení skleněné tabule postupujte v opačném pořadí. Označení (půlkruh) na dveřích a skleněné tabuli se musí překrývat.

# VÝMĚNA ŽÁROVKY

Žárovka je spotřební materiál, a proto se na ni nevztahuje záruka. Před výměnou žárovky, odstraňte plechy, rošt a vodička.

(Halogenová žárovka: G9, 230V, 25W; běžná žárovka E14 25W 230V)

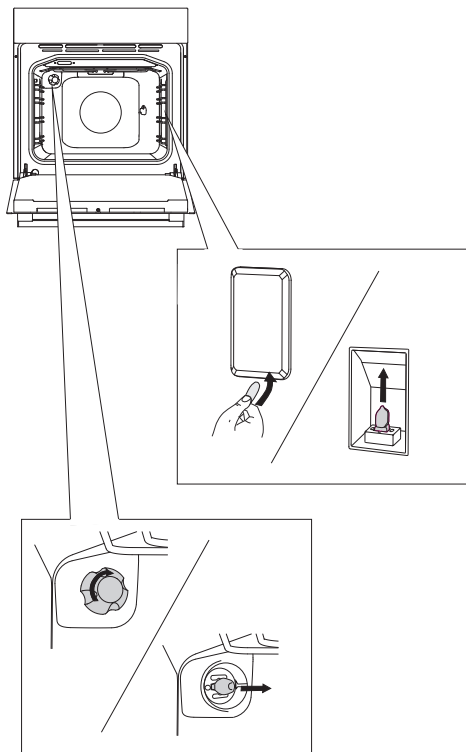

Pomocí plochého šroubováku uvolněte kryt žárovky a odstraňte ho. Vyjměte žárovku.

💡 Dávejte pozor, abyste nepoškodili smalt

Uvolněte kryt žárovky a vyjměte žárovku.

💡 Používejte ochranu, abyste se nepopálili.

# TABULKA ODSTRAŇOVÁNÍ ZÁVAD

Problém/chyba	Příčina
Čidla nereagují; displej je „zamrzlý“.	Odpojte spotřebič na několik minut od elektrického napájení (vymontujte pojistku nebo vypněte hlavní vypínač); potom spotřebič opět připojte a zapněte.
Hlavní jistič u vás doma často vypadává.	Volejte servisního technika.
Osvětlení trouby nefunguje.	Postup výměny žárovky osvětlení je popsán v kapitole „Čištění a údržba“.
Pečivo je nedopečené.	Zvolili jste správnou teplotu a systém ohřevu? Jsou dvířka trouby zavřená?

Jestliže problém navzdory dodržení výše uvedených pokynů přetrvává, zavolejte autorizovaného servisního technika. Na opravy nebo na jakékoliv záruční reklamace, které budou způsobeny nesprávným připojením nebo používáním spotřebiče, se nevztahuje záruka. V takovém případě hradí uživatel náklady na opravu.



**Před opravou odpojte spotřebič od síťového napájení (vyjmutím pojistky nebo vytažením zástrčky ze zásuvky ve zdi).**

# LIKVIDACE

---



Obal je vyroben z ekologických materiálů, které lze recyklovat, odstraňovat nebo likvidovat bez jakéhokoliv nebezpečí pro životní prostředí. Za tímto účelem jsou obalové materiály příslušným způsobem označeny.

Tento symbol na výrobku nebo na jeho obalu znamená, že s tímto výrobkem se nesmí nakládat jako s normálním domácím odpadem. Výrobek je nutné odvézt do sběrného centra pro zpracování odpadu z elektrického a elektronického zařízení.

Správná likvidace výrobku pomůže zabránit případným negativním dopadům na životní prostředí a zdraví osob, ke kterým by mohlo dojít v případě nesprávného nakládání s výrobkem. Budete-li chtít zjistit přesné informace o likvidaci a zpracování výrobku, obraťte se na příslušný orgán veřejné správy pro nakládání s odpadem, na svou službu likvidace odpadu nebo obchod, v němž jste výrobek zakoupili.

*Vyhrazujeme si právo na jakékoliv změny a chyby v návodu k používání.*



EVP\_MULTI\_ORAITO2



CS (12-18)