

Nabíjecí tyčový vysavač 3v1 Nabíjací tyčový vysávač 3v1

Návod k obsluze
Návod na obsluhu



VRT 71025 VW

CZ | SK

01M-8814533200-1320-01

beko

1 Důležité pokyny z hlediska bezpečnosti a životního prostředí..... 8

- 1.2 Shoda s WEEE směrnicí a likvidace:10
- 1.3 Shoda se směrnicí RoHS..... 11
- 1.4 Informace o obalech11
- 1.5 Informace o starých bateriích.....11

2 Provoz spotřebiče..... 12

- 2.1 Použití12
- 2.2 Nabíjení spotřebiče12
- 2.3 Příslušenství.....12
- 2.4 Štěrbinový nástavec.....12
- 2.1 Příslušenství dva v jednom.....12

3 Čištění a údržba 13

- 3.1 Čištění a údržba.....13
- 3.2 Příslušenství.....13
- 3.3 Zacházení se spotřebičem a přeprava..13

4 Odstranění možných problémů 14

	
PROVOZ	ČIŠTĚNÍ A ÚDRŽBA

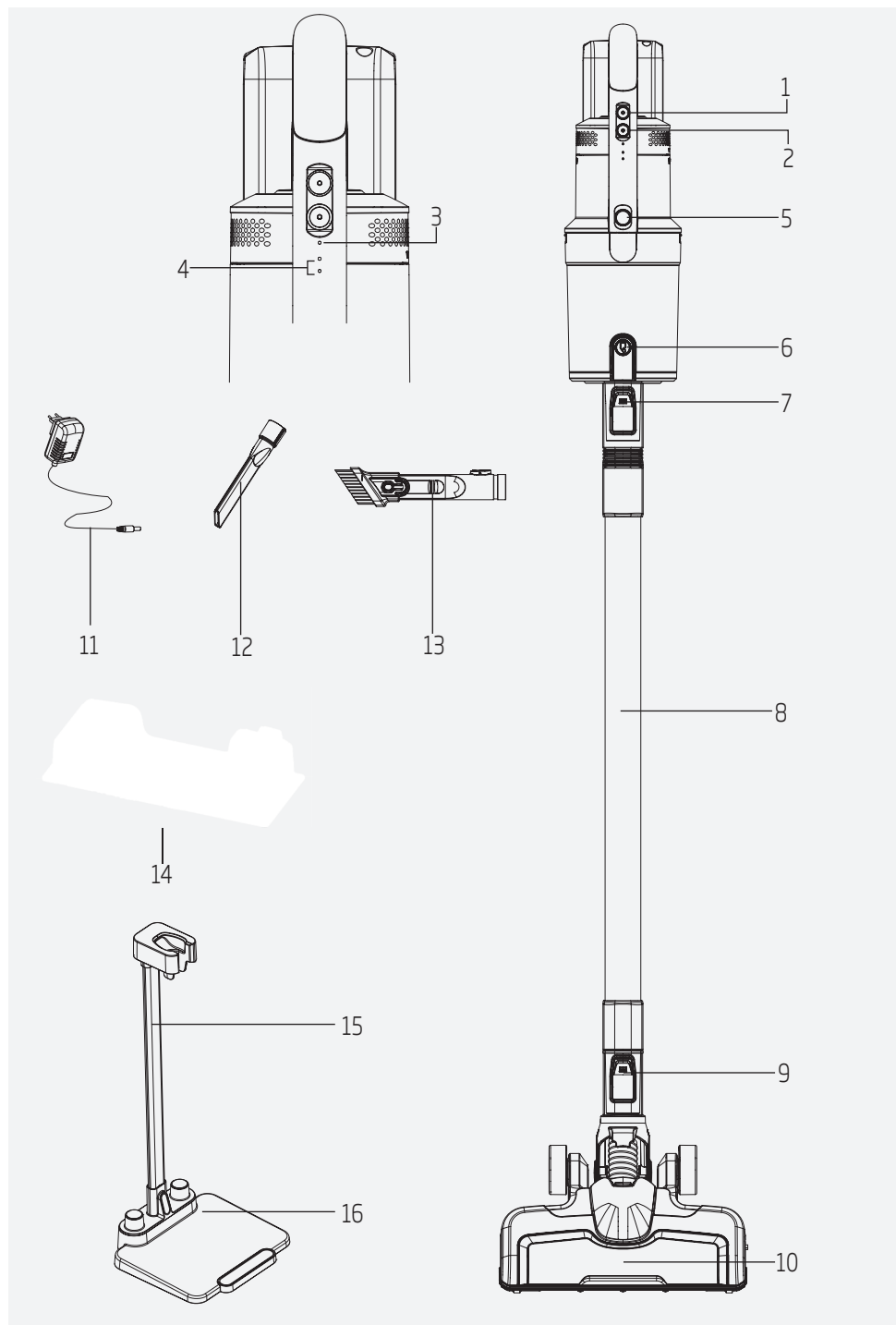

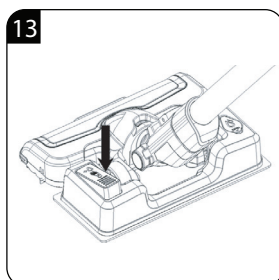
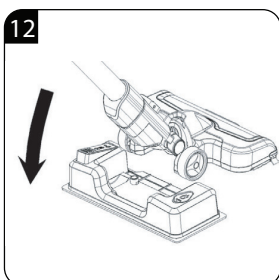
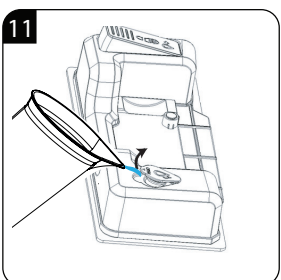
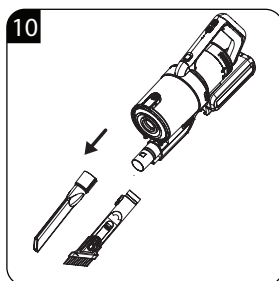
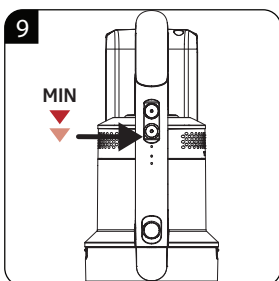
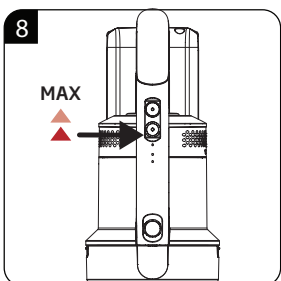
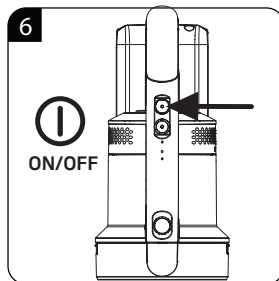
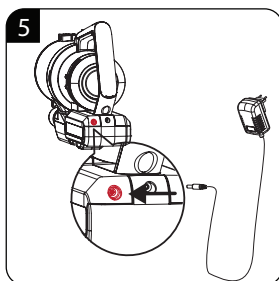
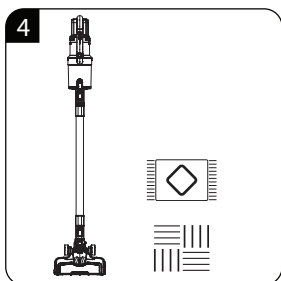
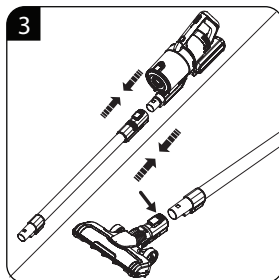
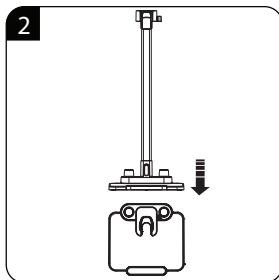
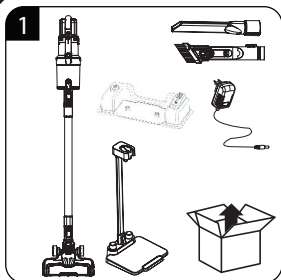

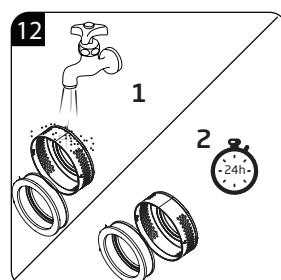
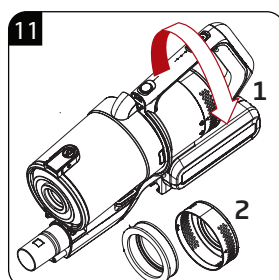
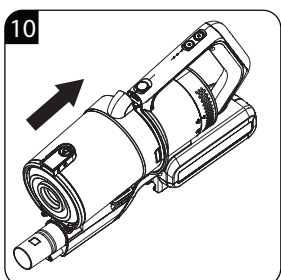
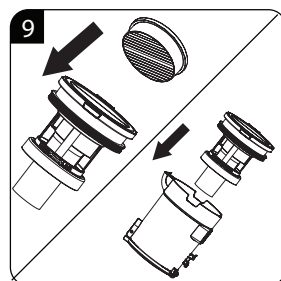
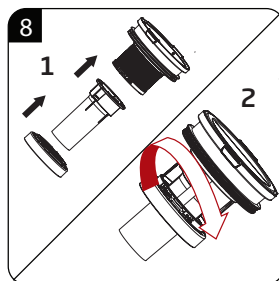
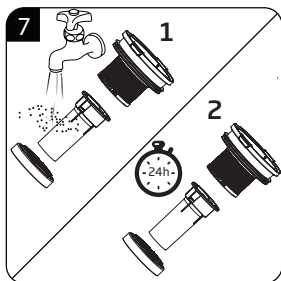
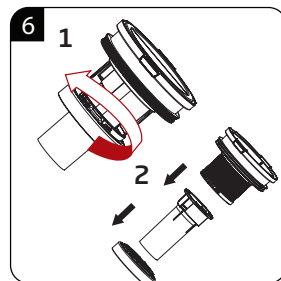
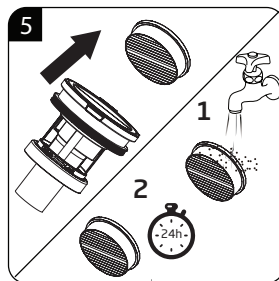
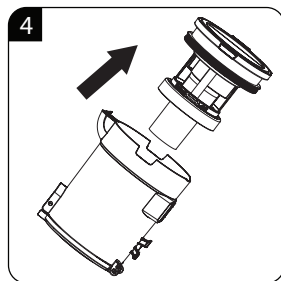
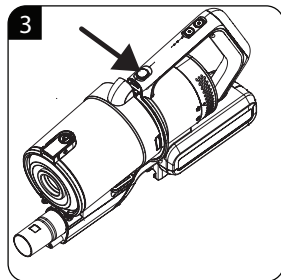
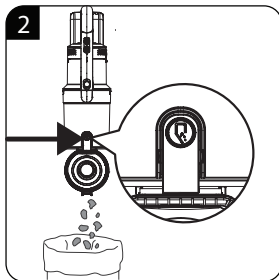
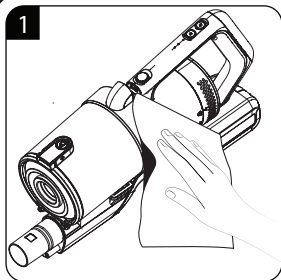

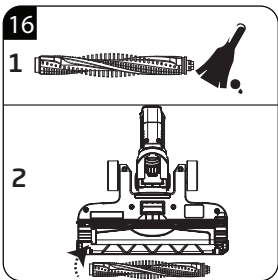
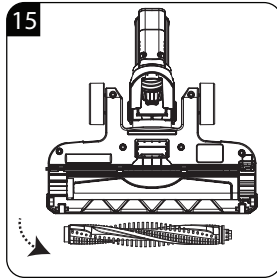
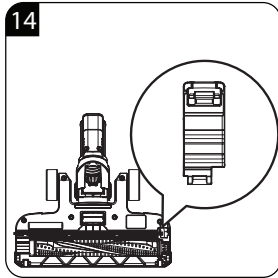
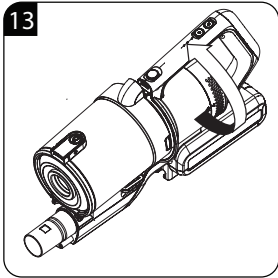

Nejdříve si přečtěte tento návod k obsluze!

Vážený zákazníku, děkujeme, že jste si vybral tento produkt značky Beko. Doufáme, že s tímto spotřebičem, který byl vyroben s využitím vysoce kvalitní a moderní technologie, dosáhnete těch nejlepších výsledků. Proto si před použitím produktu pozorně přečtěte celý návod k obsluze a dodatečné dokumenty, a uchovejte ho pro další použití. Pokud spotřebič prodáte další osobě, také jí předejte tento návod k obsluze. Dodržujte pokyny a věnujte pozornost všem informacím a varováním v tomto návodu k obsluze.

1. Tlačítko Zapnutí / Vypnutí
2. Tlačítko režimu
3. Indikátor úrovně výkonu
4. Indikátor úrovně nabití
5. Tlačítko na uvolnění nádoby na prach
6. Tlačítko na uvolnění krytu nádoby na prach
7. Tlačítko na uvolnění trubice
8. Kovová trubice
9. Tlačítko na uvolnění kartáče
10. Motorizovaný turbo kartáč
11. Adaptér
12. Štěrbínový nástavec
13. Příslušenství dva v jednom
14. Nádržka na vodu
15. Nabíjecí stanice
16. Základna nabíjecí stanice
 - Čistící utěrka x2

Řiďte se pokyny a věnujte pozornost všem informacím a varováním v návodu k obsluze.

Význam symbolů

V různých částech tohoto návodu k obsluze jsou použity následující symboly:



Důležité informace a užitečné tipy k použití.



VAROVÁNÍ: Upozornění na nebezpečné situace týkající se ohrožení života a majetku.



Třída ochrany před zásahem elektrickým proudem.

Technické údaje

Jmenovitý příkon: 350 W

Vstupní napájení:

100 - 240 V ~ 50-60 Hz 0,5 A

Výstup: 25-29,5 V

Čas nabíjení: 4 – 6 hodin

Čas práce při max. výkonu: 9 min.

Čas práce při střed. výkonu: 9 min.

Čas práce při min. výkonu: 25 min.

Objem nádoby na prach: 700 ml

Typ baterie: 25,2 V, 2000 mAh, Li-ion baterie

Technické a konstrukční změny vyhrazeny.



Tento produkt byl vyroben v nejmodernějších zařízeních šetrných k životnímu prostředí.



Neobsahuje PCB.

Tato část obsahuje bezpečnostní pokyny, které pomohou s ochranou před poraněním osob nebo poškozením majetku. Nedodržení těchto pokynů zruší platnost záruky.

1.1 Všeobecné bezpečnostní pokyny

- Tento spotřebič vyhovuje mezinárodním bezpečnostním normám.
- Tento spotřebič mohou používat děti od 8 let a osoby se sníženými fyzickými, smyslovými nebo duševními schopnostmi, nebo s nedostatkem zkušeností a znalostí, pokud jsou pod dozorem nebo byly poučeny o bezpečném používání spotřebiče a rozumí možným rizikům. Děti si se spotřebičem nesmějí hrát. Čištění a údržbu nesmějí provádět děti bez dozoru.
- Pokud je napájecí kabel nebo samotný spotřebič poškozený, nepoužívejte jej. Kontaktujte autorizované servisní středisko.
- Napětí v elektrické síti musí odpovídat informacím uvedeným na identifikačním štítku spotřebiče.
- Nepoužívejte spotřebič s prodlužovacím kabelem.
- Předcházejte poškození napájecího kabelu tím, že ho nebudete mačkat, ohýbat ani jím nebudete třít o ostré hrany.
- Když je spotřebič připojen k zásuvce, nedotýkejte se zástrčky, pokud máte mokré nebo vlhké ruce.
- Při odpojování spotřebiče od zásuvky netahejte za napájecí kabel.
- Nevysávejte hořlavé materiály a při vysávání cigaretového popela se ujistěte, že je vychladlý.
- Nevysávejte vodu a jiné kapaliny.
- Nevystavujte spotřebič dešti, vlhkosti a zdrojům tepla.
- Nikdy nepoužívejte spotřebič v blízkosti hořlavého prostředí
- Před čištěním a údržbou odpojte spotřebič od zásuvky.
- Při čištění neponořujte spotřebič ani jeho napájecí kabel do vody.
- Nepokoušejte se spotřebič demontovat.
- Používejte pouze originální díly nebo díly doporučené výrobcem.

Důležité pokyny z hlediska bezpečnosti a životního prostředí

- Nevysávejte nečistoty, například cement, sádku a zmačkaný papír, abyste zabránili ucpání filtru a poškození motoru.
- Spotřebič používejte pouze s dodaným adaptérem.
- Nepoužívejte spotřebič bez filtrů, protože by se mohl poškodit.
- Pokud uskladňujete obalové materiály, skladujte je mimo dosah dětí.
- Tento spotřebič není určen k použití osobami (včetně dětí) se sníženými fyzickými, smyslovými nebo duševními schopnostmi nebo s nedostatkem zkušeností a znalostí, pokud nejsou pod dozorem nebo nebyly poučeny osobou odpovědnou za jejich bezpečnost.
- Děti by měly být pod dozorem, aby se zajistilo, že si se spotřebičem nebudou hrát.
- Před čištěním nebo údržbou spotřebiče musí být adaptér vytažen z zásuvky a baterie ze spotřebiče.
- Nádržku na vodu nenaplňujte nad rysku maximální náplně.
- Do nádržky na vodu nelijte jinou tekutinu než vodu.
- Nádržku na vodu vyčistěte podle pokynů na čištění. Nemyjte v myčce.
- Nepoužívejte utěrku na koberec.
- Stírací nástavec používejte na povrchy, které voda nepoškodí.
- Povrchy, na kterých se používá stírací nástavec, mohou být určitou dobu vlhké a kluzké.
- Aby se předešlo riziku nebezpečí, poškozený adaptér musí vyměnit výrobce, autorizovaný zástupce výrobce nebo podobně kvalifikovaná osoba.
- Během používání vysavače si chraňte prsty, vlasy a volný oděv před pohyblivými částmi a otvory.
- Před likvidací ze spotřebiče odstraňte baterii.
- Před vyjmutím baterie odpojte spotřebič od zdroje napájení.
- Použité baterie zlikvidujte v souladu s místními zákony a předpisy.

- Tento spotřebič není určen pro komerční použití, je určen pro použití v domácnostech nebo v níže uvedených prostorech:
 - v kuchyňkách pro zaměstnance v obchodech, kancelářích a jiném pracovním prostředí;
 - na farmách;
 - v hotelech, motelech nebo podobných zařízeních,
 - v ubytovnách nebo na podobných místech.
- **VAROVÁNÍ:** Na dobití baterie používejte pouze odpojitelnou síťovou jednotku MC2805A-V, která je dodávána s tímto spotřebičem.
- Opotřebované baterie vyjměte ze spotřebiče a bezpečně zlikvidujte.
- Konektory napájení nesmějí být zkratovány.

1.2 Shoda s WEEE směrnicí a likvidace:

Tento výrobek je v souladu se směrnicí EU o WEEE (2012/19/EU). Tento výrobek je označen klasifikačním symbolem pro odpad z elektrických a elektronických zařízení (WEEE).



Tento symbol označuje, že tento výrobek se po skončení své životnosti nesmí likvidovat spolu s jiným komunálním odpadem.

Použité spotřebiče musíte odnést na oficiální sběrné místo pro recyklaci elektrických a elektronických zařízení. Podrobnosti o sběrném nebo recyklačním místě vám poskytne místní úřad nebo prodejce, u kterého jste výrobek koupili. Každá domácnost plní důležitou úlohu při recyklaci opotřebovaných spotřebičů. Správná likvidace použitého spotřebiče pomáhá předcházet možným negativním dopadům na životní prostředí a lidské zdraví.

1.3 Shoda se směrnicí RoHS

Výrobek, který jste si zakoupili, je v souladu se směrnicí EU RoHS (2011/65/EU). Neobsahuje škodlivé a zakázané materiály, uvedené ve směrnici.

1.4 Informace o obalech



Obalové materiály spotřebiče byly vyrobeny z recyklovatelných materiálů v souladu s našimi národními environmentálními předpisy. Nevyhazujte obalové materiály spolu s domovním nebo jiným odpadem. Odneste jej na místo sběru obalových materiálů určené místní samosprávou.

1.5 Informace o starých bateriích



Tento symbol na obalu související s dobíjecími bateriemi znamená, že dobíjecí baterie se nesmí likvidovat spolu s komunálním odpadem. Na některých dobíjecích bateriích může být tento symbol doplněn chemickým symbolem.

Také mohou být přidány symboly rtuti (Hg) a olova (Pb), pokud dobíjecí baterie obsahují více než 0,005 % rtuti a více než 0,004 % olova.

Dobíjecí baterie se nesmí vyhazovat spolu s komunálním odpadem, i když neobsahují těžké kovy. Použité baterie vždy zlikvidujte dle místních právních předpisů o životním prostředí. Přečtěte si předpisy o shromažďování a likvidaci odpadu, které platí ve vašem bydlišti.

2 Provoz spotřebiče

2.1 Použití

Tento spotřebič je určen pro použití v domácnosti, není vhodný pro průmyslové použití.

2.2 Nabíjení spotřebiče



VAROVÁNÍ: Před prvním použitím spotřebič nabíjete 12 hodin.



Úplné nabití spotřebiče trvá 4 až 6 hodin. Spotřebič nesmíte během nabíjení používat.

2.3 Příslušenství



VAROVÁNÍ: Při prvním použití navlhčete utěrku pod proudem vody a dosucha ji vyždímejte.



VAROVÁNÍ: Do nádržky na vodu (14) doplňte čistou nebo destilovanou vodu. Vody smíchaná s rozpouštědly nebo voda s obsahem pevných částic by ucplala vodní čerpadlo a způsobila by jeho poškození. Zajistěte, aby bylo v nádržce během provozu dostatečné množství vody. Používání spotřebiče s prázdným vodním čerpadlem může způsobit jeho poškození.



VAROVÁNÍ: Nevysávejte vodu.



VAROVÁNÍ: Při použití stíracího nástavce používejte spotřebič s minimální rychlostí.

Umístěte čisticí utěrku pod kryt nástavce. Položte utěrku na zem a připojte kartáč na nástavec pomocí magnetických částí.

Zatlačte nohou na vodní čerpadlo. Čisticí utěrka se navlhčí vodou vytékající z nástavce.

Po použití odstraňte utěrku, vypusťte vodu z nádržky na vodu a utěrku osušte.



VAROVÁNÍ: Když je vodní čerpadlo velmi stisknuté, můžete nadměrně namočit podlahu. Nastavte frekvenci stlačení čerpadla podle úrovně vlhkosti podlahy. Vysavačem nevysávejte vodní kaluže.

2.4 Štěrbínový nástavec

Tento nástavec je vhodný pro čištění povrchů, ke kterým je omezený přístup, například plochy pod pohovkami a nábytkem.

2.1 Příslušenství dva v jednom

Zatlačte hlavu kartáče příslušenství typu dva v jednom dozadu, dokud neuslyšíte „cvaknutí“.

Toto příslušenství je vhodné pro čištění úzkých štěrbin, rohů dveří a oken, a jiných podobných malých mezer.

Zatlačte hlavu kartáče příslušenství dva v jednom směrem dopředu, dokud neuslyšíte „cvaknutí“. Toto příslušenství je vhodné pro čištění nábytku, polic a záclon apod.

Vložte příslušenství dva v jednom do kovové trubice, abyste mohli pracovat na vyšších místech, jako je strop atd.

3.1 Čištění a údržba

Před čištěním spotřebič vypněte a odpojte od elektrické sítě.



VAROVÁNÍ: K čištění spotřebiče nepoužívejte benzín, rozpouštědla, abrazivní čisticí prostředky, kovové předměty nebo tvrdé kartáče.

3.2 Příslušenství

- Pokud nebudete spotřebič delší dobu používat, pečlivě ho uskladněte.
- Vytáhněte zástrčku ze zásuvky.
- Spotřebič uchovávejte mimo dosah dětí.

3.3 Zacházení se spotřebičem a přeprava

- Během manipulace a přepravy ponechejte spotřebič v původním obalu. Obal spotřebič chrání před fyzickým poškozením.
- Na spotřebič ani na obal neumísťujte těžké předměty, protože by se mohl poškodit.
- Po pádu se spotřebič může trvale poškodit a nemusí fungovat.

Problém	Možná příčina	Řešení
Vysavač nefunguje.	Spotřebič není připojen k napájení nebo není nabitá baterie.	Před použitím spotřebič nabijte.
	Sací trubice spotřebiče je zablokovaná.	Vyčistěte sací trubici.
Velmi nízký sací výkon.	Sestava nádoby na prach a filtru je znečištěná.	Vyčistěte nádobu na prach a filtr.
	Kolem kartáče jsou přilepené vlasy nebo jiné nečistoty.	Vyčistěte kartáč.
	Stav spotřebiče se nezlepšil.	Kontaktujte servisní středisko.
Během provozu je z motoru slyšet nestandardní zvuk.	Hliníková trubice je zablokovaná.	Vyčistěte trubici.
	Stav spotřebiče se nezlepšil.	Kontaktujte servisní středisko.
Vysavač pracuje s velkou námahou.	Velmi mnoho překážek v čištěné části.	Manuálně odstraňte překážku.
	Sací trubice spotřebiče je zablokovaná.	Vyčistěte trubici.
	Stav spotřebiče se nezlepšil.	Kontaktujte servisní středisko.
Spotřebič se nenabíjí.	Nabíječka je připojena správně.	Zkontrolujte připojení
	Nabíječka nebo zástrčka jsou připojeny správně nebo jsou zapojeny volně.	Zkontrolujte připojení.
	Stav spotřebiče se nezlepšil.	Kontaktujte servisní středisko.

Poznámky

Informace pro uživatele k likvidaci elektrických a elektronických zařízení (domácnosti)

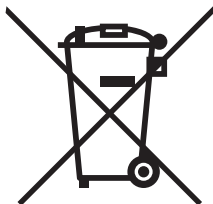

Tento symbol na produktech anebo v průvodních dokumentech znamená, že použité elektrické a elektronické výrobky nesmí být přidány do běžného komunálního odpadu.

Ke správné likvidaci, obnově a recyklaci doručte tyto výrobky na určená sběrná místa, kde budou přijata zdarma. Alternativně v některých zemích můžete vrátit své výrobky místnímu prodejci při koupi ekvivalentního nového produktu.

Správnou likvidací tohoto produktu pomůžete zachovat cenné přírodní zdroje a napomáháte prevenci potenciálních negativních dopadů na životní prostředí a lidské zdraví, což by mohly být důsledky nesprávné likvidace odpadů. Další podrobnosti si vyžádejte od místního úřadu nebo nejbližšího sběrného místa.

Při nesprávné likvidaci tohoto druhu odpadu mohou být v souladu s národními předpisy uděleny pokuty.

Pro podnikové uživatele v zemích Evropské unie

Chcete-li likvidovat elektrická a elektronická zařízení, vyžádejte si potřebné informace od svého prodejce nebo dodavatele.

Informace k likvidaci v ostatních zemích mimo Evropskou unii

Tento symbol je platný jen v Evropské unii.

Chcete-li tento výrobek zlikvidovat, vyžádejte si potřebné informace o správném způsobu likvidace od místních úřadů nebo od svého prodejce.

1 Dôležité pokyny z hľadiska bezpečnosti a životného prostredia..... 8

- 1.2 Zhoda s WEEE smernicou a likvidácia:..10
- 1.3 Zhoda so smernicou RoHS.....11
- 1.4 Informácie o obaloch.....11
- 1.5 Informácie o starých batériách11

2 Prevádzka spotrebiča 12

- 2.1 Použitie.....12
- 2.2 Nabíjanie spotrebiča.....12
- 2.3 Príslušenstvo.....12
- 2.4 Štrbinový nadstavec12
- 2.5 Príslušenstvo dva v jednom12

3 Čistenie a údržba 13

- 3.1 Čistenie a údržba13
- 3.2 Príslušenstvo.....13
- 3.3 Zaobchádzanie so spotrebičom a preprava13

4 Odstránenie možných problémov 14

	
PREVÁDZKA	ČISTENIE A ÚDRŽBA

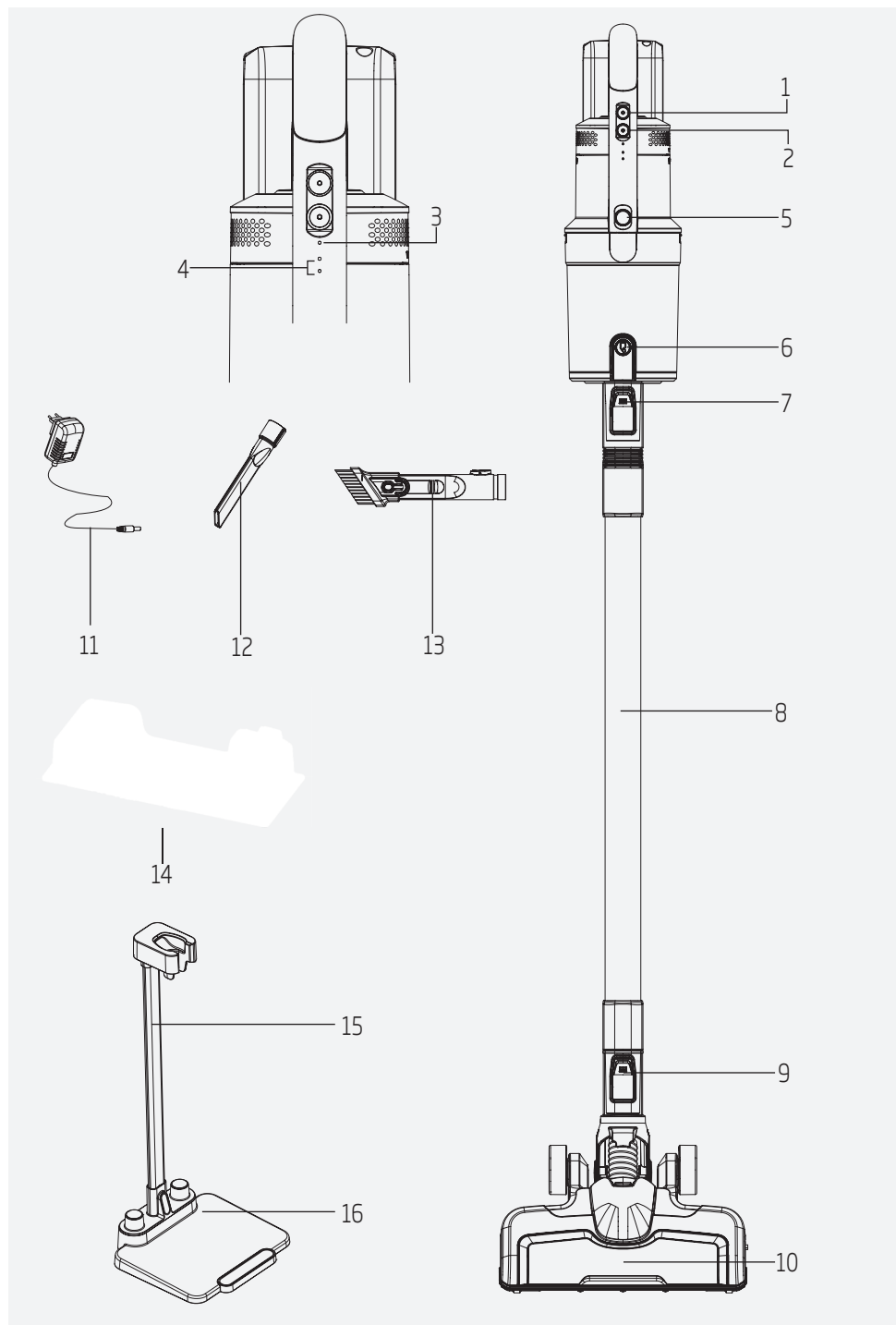

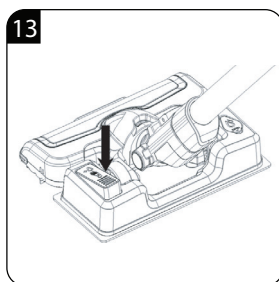
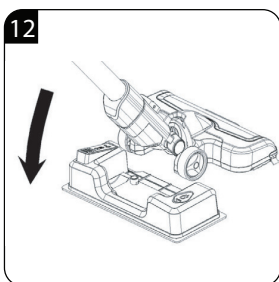
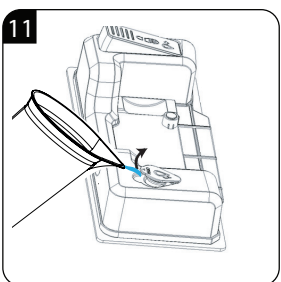
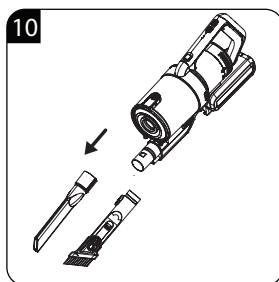
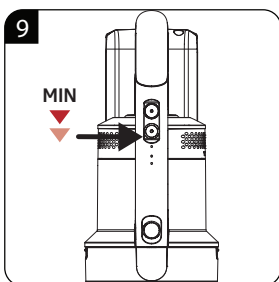
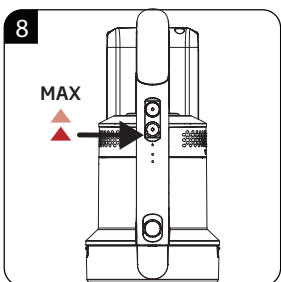
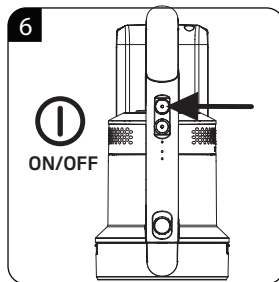
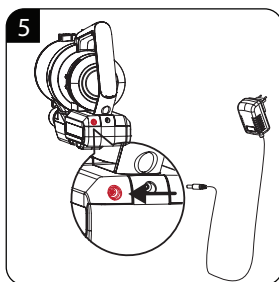
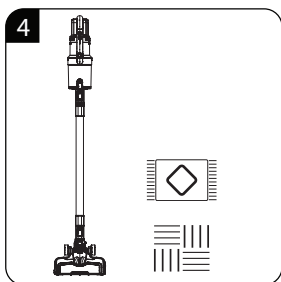
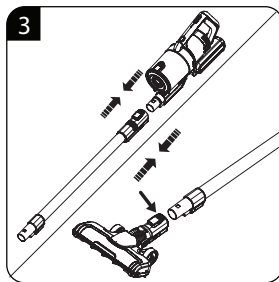
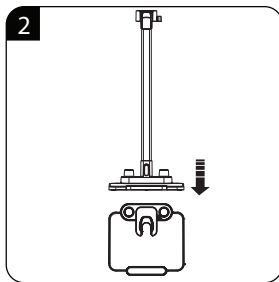
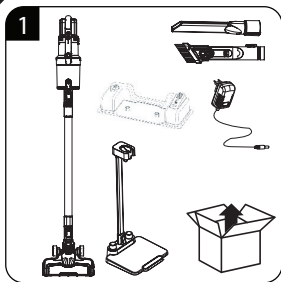

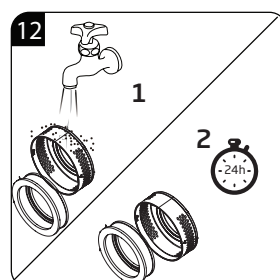
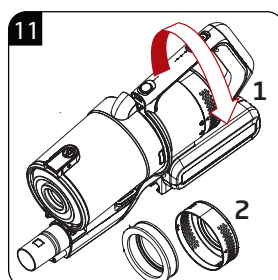
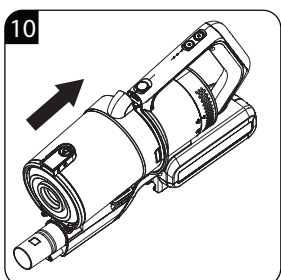
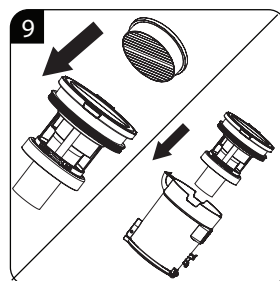
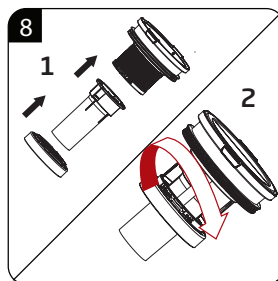
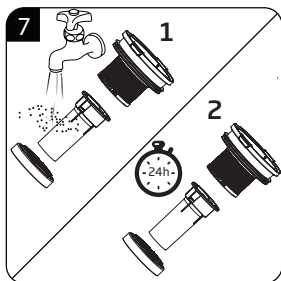
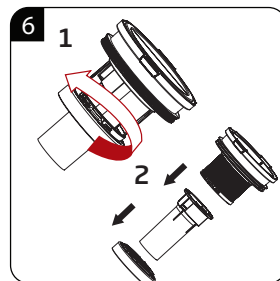
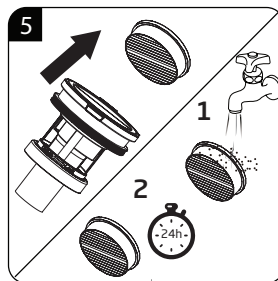
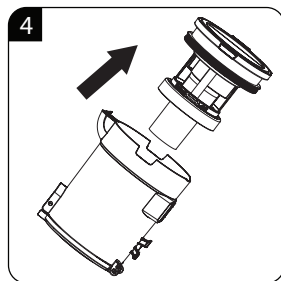
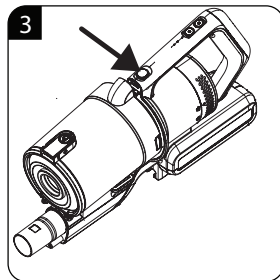
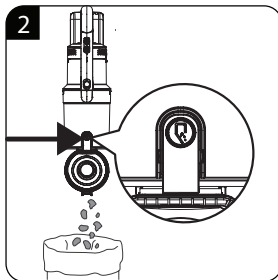
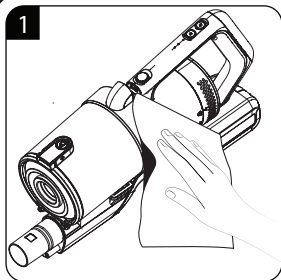

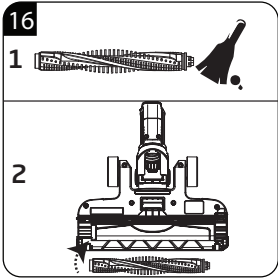
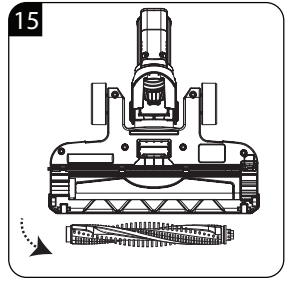
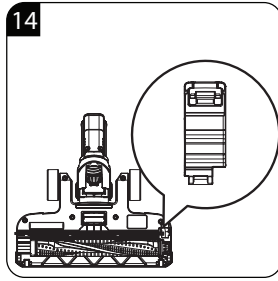
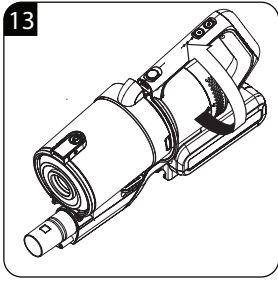

Najskôr si prečítajte tento návod na obsluhu!

Vážený zákazník,

Ďakujeme, že ste si vybrali tento produkt značky Beko. Dúfame, že s týmto spotrebičom, ktorý bol vyrobený s využitím vysoko kvalitnej a modernej technológie, dosiahnete tie najlepšie výsledky. Preto si pred použitím produktu pozorne prečítajte celý návod na obsluhu a všetky doplňujúce dokumenty, a uchovajte ho pre ďalšie použitie. Pokiaľ spotrebič predáte ďalšej osobe, taktiež jej odovzdajte tento návod na obsluhu. Dodržiavajte pokyny a venujte pozornosť všetkým informáciám a varovaniam v tomto návode na obsluhu.

1. Tlačidlo Zapnutia / Vypnutia
2. Tlačidlo režimu
3. Indikátor úrovne výkonu
4. Indikátor úrovne nabitia
5. Tlačidlo na uvoľnenie nádoby na prach
6. Tlačidlo na uvoľnenie krytu nádoby na prach
7. Tlačidlo na uvoľnenie trubice
8. Kovová trubica
9. Tlačidlo na uvoľnenie kefy
10. Motorizovaná turbo kefa
11. Adaptér
12. Štrbinový nadstavec
13. Príslušenstvo dva v jednom
14. Nádržka na vodu
15. Nabíjacia stanica
16. Základňa nabíjacej stanice
- Čistiaca utierka x2



Tento produkt bol vyrobený v najmodernejších zariadeniach šetrných k životnému prostrediu.

Riadte sa pokynmi a venujte pozornosť všetkým informáciám a varovaniam v návode na obsluhu.

Význam symbolov

V rôznych častiach tohto návodu na obsluhu sú použité nasledujúce symboly:



Dôležité informácie a užitočné tipy na použitie.



VAROVANIE: Upozornenie na nebezpečné situácie týkajúce sa ohrozenia života a majetku.



Trieda ochrany pred zásahom elektrickým prúdom.

Technické údaje

Menovitý príkon: 350 W

Vstupné napájanie:

100 - 240 V ~ 50-60 Hz 0,5 A

Výstup: 25-29,5 V

Čas nabíjania: 4 – 6 hodín

Čas práce pri max. výkone: 9 min.

Čas práce pri stred. výkone: 9 min.

Čas práce pri min. výkone: 25 min.

Objem nádoby na prach: 700 ml

Typ batérie: 25,2 V, 2000 mAh, Li-ion batéria

Technické a konštrukčné zmeny vyhradené.



Neobsahuje PCB.

Táto časť obsahuje bezpečnostné pokyny, ktoré pomôžu s ochranou pred poranením osôb alebo poškodením majetku. Nedodržanie týchto pokynov zruší platnosť záruky.

1.1 Všeobecné bezpečnostné pokyny

- Tento spotrebič vyhovuje medzinárodným bezpečnostným normám.
- Tento spotrebič môžu používať deti od 8 rokov a osoby so zníženými fyzickými, zmyslovými alebo duševnými schopnosťami, alebo s nedostatkom skúseností a znalostí, ak sú pod dozorom alebo boli poučené o bezpečnom používaní spotrebiča a rozumejú možným rizikám. Deti sa so spotrebičom nesmú hrať. Čistenie a údržbu nesmú vykonávať deti bez dozoru.
- Ak je napájací kábel alebo samotný spotrebič poškodený, nepoužívajte ho. Kontaktujte autorizované servisné stredisko.
- Napätie v elektrickej sieti musí zodpovedať informáciám uvedeným na identifikačnom štítku spotrebiča.
- Nepoužívajte spotrebič s predlžovacím káblom.
- Predchádzajte poškodeniu napájacieho kábla tým, že ho nebudete stláčať, ohýbať ani ním nebudete trieť o ostré hrany.
- Keď je spotrebič pripojený k zásuvke, nedotýkajte sa zástrčky, ak máte mokré alebo vlhké ruky.
- Pri odpájaní spotrebiča od zásuvky neťahajte za napájací kábel.
- Nevysávajte horľavé materiály a pri vysávaní cigaretového popola sa uistite, že je vychladnutý.
- Nevysávajte vodu a iné kvapaliny.
- Nevystavujte spotrebič dažďu, vlhkosti a zdrojom tepla.
- Nikdy nepoužívajte spotrebič v blízkosti horľavého prostredia
- Pred čistením a údržbou odpojte spotrebič od zásuvky.
- Pri čistení neponárajte spotrebič ani jeho napájací kábel do vody.
- Nepokúšajte sa spotrebič demontovať.
- Používajte len originálne diely alebo diely odporúčané výrobcom.

Dôležité pokyny z hľadiska bezpečnosti a životného prostredia

- Nevysávajte nečistoty, napríklad cement, sadru a stlačený papier, aby ste zabránili upchatiu filtra a poškodeniu motora.
- Spotrebič používajte len s dodaným adaptérom.
- Nepoužívajte spotrebič bez filtrov, pretože by sa mohol poškodiť.
- Ak uskladňujete obalové materiály, skladujte ich mimo dosahu detí.
- Tento spotrebič nie je určený na použitie osobami (vrátane detí) so zníženými fyzickými, zmyslovými alebo duševnými schopnosťami alebo s nedostatkom skúseností a znalostí, ak nie sú pod dozorom, alebo neboli poučené osobou zodpovednou za ich bezpečnosť.
- Deti by mali byť pod dozorom, aby sa zabezpečilo, že sa so spotrebičom nebudú hrať.
- Pred čistením alebo údržbou spotrebiča musí byť adaptér vytiahnutý zo zásuvky a batéria zo spotrebiča.
- Nádržku na vodu nenaplňajte nad rysku maximálnej náplne.
- Do nádržky na vodu nelejte inú tekutinu ako vodu.
- Nádržku na vodu vyčistíte podľa pokynov na čistenie. Neumývajte v umývačke riadu.
- Nepoužívajte utierku na koberec.
- Stierací nadstavec používajte na povrchy, ktoré voda nepoškodí.
- Povrchy, na ktorých sa používa stierací nadstavec, môžu byť určitý čas vlhké a klzké.
- Aby ste predišlo riziku nebezpečenstva, poškodený adaptér musí vymeniť výrobca, autorizovaný zástupca výrobcu alebo podobne kvalifikovaná osoba.
- Počas používania vysávača si chráňte prsty, vlasy a voľný odev pred pohyblivými časťami a otvormi.
- Pred likvidáciou zo spotrebiča batériu.
- Pred vybratím batérie odpojte spotrebič od zdroja napájania.
- Použitie batérie zlikvidujte v súlade s miestnymi zákonmi a predpismi.

Dôležité pokyny z hľadiska bezpečnosti a životného prostredia

- Tento spotrebič nie je určený na komerčné použitie, je určený na použitie v domácnostiach alebo v nižšie uvedených priestoroch:
 - v kuchynkách pre zamestnancov v obchodoch, kanceláriách a inom pracovnom prostredí;
 - na farmách;
 - v hoteloch, motelloch alebo podobných zariadeniach,
 - v ubytovniach alebo na podobných miestach.
- **VAROVANIE:** Na dobitie batérie používajte len odpojiteľnú sieťovú jednotku MC2805A-V, ktorá je dodávaná s týmto spotrebičom.
- Opotrebované batérie vyberte zo spotrebiča a bezpečne zlikvidujte.
- Konektory napájania nesmú byť skratované.

1.2 Zhoda s WEEE smernicou a likvidácia:

Tento výrobok je v súlade so smernicou EÚ o WEEE (2012/19 / EÚ). Tento výrobok je označený klasifikačným symbolom pre odpad z elektrických a elektronických zariadení (WEEE).



Tento symbol označuje, že tento výrobok sa po skončení svojej životnosti nesmie likvidovať spolu s iným komunálnym odpadom.

Použitý spotrebič musíte odnieť na oficiálne zberné miesto na recykláciu elektrických a elektronických zariadení. Podrobnosti o zbernom alebo recyklačnom mieste vám poskytne miestny úrad alebo predajca, u ktorého ste výrobok kúpili. Každá domácnosť plní dôležitú úlohu pri recyklácii opotrebovaných spotrebičov. Správna likvidácia použitého spotrebiča pomáha predchádzať možným negatívnym dopadom na životné prostredie a ľudské.

1.3 Zhoda so smernicou RoHS

Výrobok, ktorý ste si zakúpili, je v súlade so smernicou EÚ RoHS (2011/65/EÚ). Neobsahuje škodlivé a zakázané materiály, uvedené v smernici.

1.4 Informácie o obaloch



Obalové materiály spotrebiča boli vyrobené z recyklovateľných materiálov v súlade s našimi národnými environmentálnymi predpismi. Nevyhadzujte obalové materiály spolu s domovým alebo iným odpadom. Odneste ho na miesto zberu obalových materiálov určené miestnou samosprávou.

1.5 Informácie o starých batériách



Tento symbol na obale obalu súvisiaci s nabíjateľnými batériami znamená, že nabíjateľné batérie sa nesmú likvidovať spolu s komunálnym odpadom. Na niektorých nabíjateľných batériách môže byť tento symbol doplnený chemickým symbolom.

Tiež môžu byť pridané symboly ortuti (Hg) a olova (Pb), ak nabíjateľné batérie obsahujú viac ako 0,005% ortuti a viac ako 0,004% olova.

Nabíjateľné batérie sa nesmú likvidovať spolu s komunálnym odpadom, aj keď neobsahujú ťažké kovy. Použité batérie vždy zlikvidujte podľa miestnych právnych predpisov o životnom prostredí. Prečítajte si predpisy o zbere a likvidácii odpadu, ktoré platia vo vašom bydlisku.

2 Prevádzka spotrebiča

2.1 Použitie

Tento spotrebič je určený na použitie v domácnosti, nie je vhodný na priemyselné použitie.

2.2 Nabíjanie spotrebiča



VAROVANIE: Pred prvým použitím spotrebič nabíjajte 12 hodín.



Úplné nabitie spotrebiča trvá 4 až 6 hodín. Spotrebič nesmiete počas nabíjania používať.

2.3 Príslušenstvo



VAROVANIE: Pri prvom použití navlhčite utierku pod prúdom vody a dosucha ju vyžmýkajte.



VAROVANIE: Do nádržky na vodu (14) doplňte čistú alebo destilovanú vodu. Vody zmiešaná s rozpúšťadlami alebo voda s obsahom pevných častíc by upchala vodné čerpadlo a spôsobila by jeho poškodenie. Zaistite, aby bolo v nádržke počas prevádzky dostatočné množstvo vody. Používanie spotrebiča s prázdny vodným čerpadlom môže spôsobiť jeho poškodenie.



VAROVANIE: Nevysávajte vodu.



VAROVANIE: Pri použití stieracieho nastavca používajte spotrebič s minimálnou rýchlosťou.

Umiestnite čistiacu utierku pod kryt nastavca. Položte utierku na zem a pripojte kefu nastavca pomocou magnetických častí.

Zatlačte nohou na vodné čerpadlo. Čistiaca utierka sa navlhčí vodou vytekajúcou z nastavca.

Po použití odstráňte utierku, vypustite vodu z nádržky na vodu a utierku osušte.



VAROVANIE: Keď je vodné čerpadlo veľmi stlačené, môžete nadmerne namočiť podlahu. Nastavte frekvenciu stlačenia čerpadla podľa úrovne vlhkosti podlahy. Vysávačom nevysávajte vodné kaluže.

2.4 Štrbinový nastavec

Tento nastavec je vhodný na čistenie povrchov, ku ktorým je obmedzený prístup, napríklad plochy pod pohovkami a nábytkom.

2.5 Príslušenstvo dva v jednom

Zatlačte hlavu kefy príslušenstva typu dva v jednom dozadu, pokým nebudete počuť „kliknutie“. Toto príslušenstvo je vhodné na čistenie úzkych štrbín, rohov dverí a okien, a iných podobných malých medzier.

Zatlačte hlavu kefy príslušenstva dva v jednom smerom dopredu, pokým nebudete počuť „kliknutie“. Toto príslušenstvo je vhodné na čistenie nábytku, políc a záclon a pod.

Vložte príslušenstvo dva v jednom do kovovej trubice, aby ste mohli pracovať na vyšších miestach, ako je strop atď.

3 Čistenie a údržba

3.1 Čistenie a údržba

Pred čistením spotrebič vypnite a odpojte od elektrickej siete.



VAROVANIE: Na čistenie spotrebiča nepoužívajte benzín, rozpúšťadlá, abrazívne čistiace prostriedky, kovové predmety alebo tvrdé kefy.

3.2 Príslušenstvo

- Ak nebudete spotrebič dlhší čas používať, starostlivo ho uskladnite.
- Vytiahnite zástrčku spotrebiča zo zásuvky.
- Spotrebič uchovávajte mimo dosahu detí.

3.3 Zaobchádzanie so spotrebičom a preprava

- Počas manipulácie a prepravy ponechajte spotrebič v pôvodnom obale. Obal spotrebič chráni pred fyzickým poškodením.
- Na spotrebič ani na obal neumiestňujte ťažké predmety, pretože by sa mohol poškodiť.
- Po páde sa spotrebič môže trvale poškodiť a nemusí fungovať.

Problém	Možná príčina	Riešenia
Vysávač nefunguje.	Spotrebič nie je pripojený k napájaniu alebo nie je nabitá batéria.	Pred použitím spotrebič nabite.
	Sacia trubica spotrebiča je zablokovaná.	Vyčistite saciu trubicu.
Veľmi nízky sací výkon.	Zostava nádoby na prach a filtra je znečistená.	Vyčistite nádobu na prach a filter.
	Okolo kefy sú prilepené vlasy alebo iné nečistoty.	Vyčistite kefu.
	Stav spotrebiča sa nezlepšil.	Kontaktujte servisné stredisko.
Počas prevádzky je z motora počuť neštandardný zvuk.	Hliníková trubica je zablokovaná.	Vyčistite trubicu.
	Stav spotrebiča sa nezlepšil.	Kontaktujte servisné stredisko.
Vysávač pracuje s veľmi námahou.	Veľmi veľa prekážok v čistenej časti.	Manuálne odstráňte prekážku.
	Sacia trubica spotrebiča je zablokovaná.	Vyčistite trubicu.
	Stav spotrebiča sa nezlepšil.	Kontaktujte servisné stredisko.
Spotrebič sa nenabíja.	Nabíjačka je pripojená správne.	Skontrolujte pripojenie.
	Nabíjačka alebo zástrčka sú pripojené správne alebo sú zapojené voľne.	Skontrolujte pripojenie.
	Stav spotrebiča sa nezlepšil.	Kontaktujte servisné stredisko.

Poznámky

Informácie o likvidácii opotrebovaného elektrického zariadenia (súkromné domácnosti)



Tento symbol na produktoch a/alebo na priložených dokumentoch znamená, že sa pri likvidácii nesmú elektrické a elektronické zariadenia miešať so všeobecným domácim odpadom.

V záujme správneho obhospodarovania, obnovy a recyklácie odveďte, prosím, tieto produkty na určené zberné miesta, kde budú prijaté bez poplatku. V niektorých krajinách je možné tieto produkty vrátiť priamo miestnemu maloobchodu v prípade, ak si objednáte podobný nový výrobok.

Správna likvidácia týchto produktov pomôže ušetriť hodnotné zdroje a zabrániť možným negatívnym vplyvom na ľudské zdravie a prostredie, ktoré môžu inak vzniknúť v dôsledku nesprávneho zaobchádzania s odpadom. Bližšie informácie o najbližšom zbernom mieste získate na miestnom úrade.

V prípade nesprávnej likvidácie odpadu môžu byť uplatnené pokuty v súlade s platnou legislatívou.

Pre právnické osoby v Európskej únii

Ak potrebujete zlikvidovať opotrebované elektrické a elektronické zariadenia, bližšie informácie získate od svojho miestneho predajcu alebo dodávateľa.

Informácie o likvidácii v krajinách mimo Európskej únie

Tento symbol je platný len v Európskej únii.

Ak si želáte zlikvidovať toto zariadenie, obráťte sa na miestny úrad alebo predajcu a poinformujte sa o správnom spôsobe likvidácie tohto typu odpadu.