

Quality and Design by Leifheit AG
Leifheitstraße 1
D-56377 Nassau/Germany
www.leifheit.com

LEIFHEIT



**REGULUS
POWERVAC 2in1**

LEIFHEIT



Ⓓ SICHERHEITSHINWEISE.....	6	Ⓓ BEDIENUNGSANLEITUNG.....	28
ⒼⒷ SAFETY INSTRUCTIONS.....	7	ⒼⒷ OPERATING INSTRUCTION	32
Ⓣ CONSIGNES DE SÉCURITÉ.....	8	Ⓣ MODE D'EMPLOI	36
ⒶⒻ VEILIGHEIDSINSTRUCTIES	9	ⒶⒻ GEBRUIKSAANWIJZING	40
ⒸⒶ BEZPEČNOSTNÍ POKYNY	10	ⒸⒶ NÁVOD K OBSLUZE.....	44
ⒸⒶ BEZPEČNOSTNÉ POKYNY	11	ⒸⒶ NÁVOD NA OBSLUHU	48
Ⓔ ADVERTENCIAS DE SEGURIDAD	12	Ⓔ INSTRUCCIONES.....	52
Ⓟ INSTRUÇÕES DE SEGURANÇA.....	13	Ⓟ MANUAL DE INSTRUÇÕES	56
Ⓜ AVVERTENZE DI SICUREZZA.....	14	Ⓜ MANUALE DI ISTRUZIONI	60
ⒹⓀ SIKKERHEDSANVISNINGER.....	15	ⒹⓀ BETJENINGSVEJLEDNING	64
Ⓒ SÅKERHETSINSTRUKTIONER.....	16	Ⓒ DRIFTSINSTRUKTIONER	68
ⒶⒻ WSKAZÓWKI DOTYCZĄCE BEZPIECZEŃSTWA	17	ⒶⒻ INSTRUKCJA OBSŁUGI.....	72
ⒼⒷ УКАЗАНИЯ ПО БЕЗОПАСНОСТИ	18	ⒼⒷ РУКОВОДСТВО ПО ЭКСПЛУАТАЦИИ.....	76
ⒹⓀ INSTRUCȚIUNI PRIVIND SIGURANȚA.....	19	ⒹⓀ INSTRUCȚIUNI DE UTILIZARE.....	80
Ⓣ SAUGAUS NAUDOJIMO NURODYMAI	20	Ⓣ NAUDOJIMO INSTRUKCIJOS	84
ⒶⒻ DROŠĪBAS NORĀDĪJUMI	21	ⒶⒻ LIETOŠANAS INSTRUKCIJA.....	88
Ⓔ OHUTUSNÕUDED.....	22	Ⓔ KASUTUSJUHEND.....	92
Ⓔ BIZTONSÁGI ELŐÍRÁSOK.....	23	Ⓔ KEZELÉSI ÚTMUTATÓ	96
ⒼⒷ VARNOSTNA NAVODILA.....	24	ⒼⒷ NAVODILA ZA UPORABO.....	100
ⒼⒷ ИНСТРУКЦИИ ЗА БЕЗОПАСНОСТ	25	ⒼⒷ РЪКОВОДСТВО ЗА РАБОТА	104
ⒸⒶ GÜVENLİK UYARILARI	26	ⒸⒶ KULLANIM KILAVUZU	108

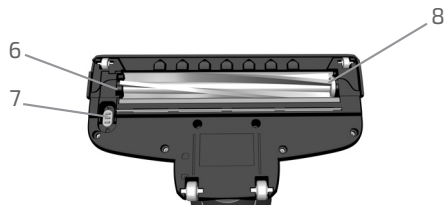
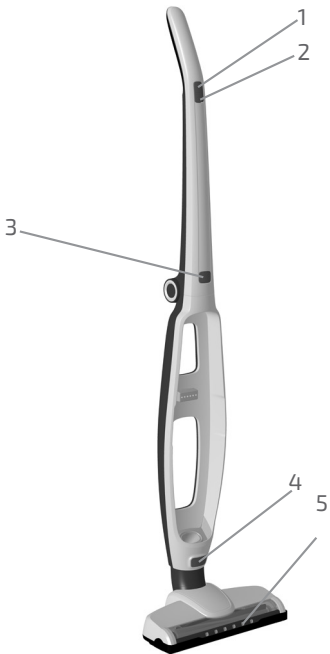
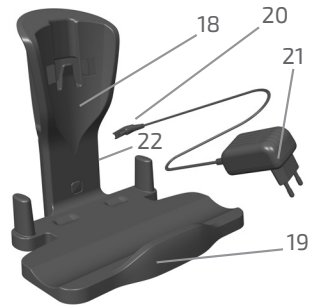
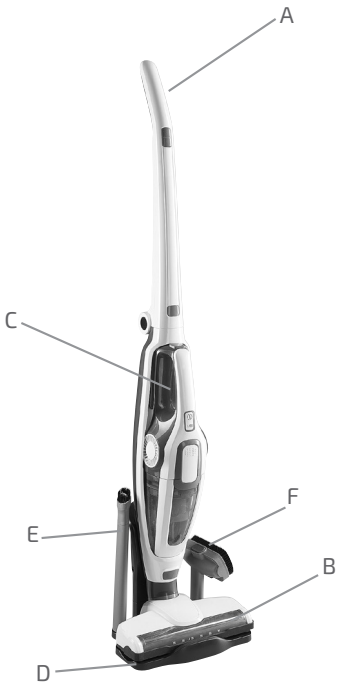

🇩🇪 Sehr geehrte Kundin, sehr geehrter Kunde,

wir gratulieren Ihnen zu Ihrem neuen Akku-Staubsauger Regulus PowerVac 2in1. Mit dem Kauf dieses hochwertigen Produkts haben Sie eine hervorragende Wahl getroffen und ein Qualitätsprodukt aus dem Hause Leifheit erworben.

Bitte lesen Sie vor Gebrauch des Geräts die Bedienungsanleitung durch und bewahren diese für die spätere Nutzung oder für nachfolgende Eigentümer auf. Sie hilft Ihnen, das Gerät von Anfang an sinnvoll und richtig zu bedienen und Fehlbedienungen zu vermeiden. Bitte beachten Sie insbesondere die Sicherheitshinweise in dieser Bedienungsanleitung.

Wir hoffen sehr, dass Sie mit dem Akku-Staubsauger zufrieden sind. Sollten Sie Fragen oder Anregungen zu unserem Produkt haben, so rufen Sie uns einfach an. Das Leifheit-Team steht Ihnen gerne zur Verfügung.

Deutschland Tel.: 00800 537 37 373 (kostenlos)
Montag bis Freitag 8.00 Uhr bis 18.00 Uhr MEZ

Möchten Sie schriftlich mit uns Kontakt aufnehmen, nutzen Sie bitte unser Kontaktformular auf der Leifheit-Homepage www.leifheit.de oder wählen Sie den Postweg.

Herzlichst,
Ihr Leifheit-Team

🇫🇷 Cher/Chère Client(e),

Toutes nos félicitations pour votre nouvel aspirateur à batterie Regulus PowerVac 2 en 1. En achetant ce produit haut de gamme, vous avez fait un choix judicieux et vous avez bénéficié d'un produit de qualité de la maison Leifheit.

Avant d'utiliser l'appareil, veuillez lire attentivement le mode d'emploi et le conserver pour une utilisation ultérieure ou un éventuel reprenneur de votre matériel. La notice vous permet de commencer à utiliser l'appareil de manière appropriée et éviter toute mauvaise utilisation. Respectez impérativement les consignes de sécurité mentionnées dans le présent mode d'emploi.

Nous espérons que vous serez satisfait de l'aspirateur à batterie. Si vous avez des questions ou des suggestions à nous soumettre sur ce produit, nous vous invitons à nous contacter. L'équipe de Leifheit vous répondra avec plaisir.

Coordonnées téléphoniques de nos service à international :
00800 537 37 373

Du lundi au vendredi, de 8h00 à 18h00 (HEC)

Si vous voulez prendre contact avec nous par écrit, vous pouvez utiliser notre formulaire de contact à la page d'accueil Leifheit sur www.leifheit.de ou choisir la voie postale.

Salutations,
L'équipe Leifheit

🇨🇪 Vážený zákazník,

blahopřejeme vám k novému akumulátorovému vysavači Regulus PowerVac 2v1. Koupí tohoto vysoce kvalitního produktu jste udělali skvělou volbu a získali kvalitní výrobek od společnosti Leifheit.

Před použitím zařízení si prosím přečtěte návod k obsluze a uchovejte jej na bezpečném místě pro pozdější použití nebo pro další vlastníky. Pomůže Vám používat zařízení rozumně, správně a tak, aby se zabránilo nesprávnému používání od samého začátku. Věnujte zvláštní pozornost bezpečnostním pokynům uvedeným v tomto návodu k obsluze.

Věříme, že budete se svým akumulátorovým vysavačem spokojeni. Budete-li mít jakékoliv dotazy nebo připomínky týkající se našeho produktu, jednoduše nám zavolejte. Tým společnosti Leifheit Vám rád pomůže.

Telefon (mezinárodně): 00800 537 37 373
pondělí až pátek 8:00 až 18:00 SEČ

Pokud byste nám chtěli napsat, na stránce společnosti Leifheit na www.leifheit.de je k dispozici kontaktní formulář. Můžete taky využít poštovních služeb.

S pozdravem
Váš tým Leifheit

2

🇧🇪 Dear customer,

Congratulations on your new cordless vacuum cleaner Regulus PowerVac 2in1! We believe you have made an excellent choice in this purchase and have acquired a high quality product from Leifheit. Please read the operating instructions before using the Regulus PowerVac 2in1 and keep them in a safe place for later use or for subsequent owners. They will help you to use the device sensibly and correctly and to avoid misuse from the start. Pay particular attention to the safety instructions provided in this manual.

We hope that you are more than satisfied with the cordless vacuum cleaner. Simply call us should you have any questions or suggestions about our product. The Leifheit team will be happy to help you.

International PH.: +49 26 04 97 70
Monday to Friday 8.00 to 18.00 CET

If you would like to write to us, there is a contact form available on the Leifheit homepage www.leifheit.de or you can use the post service.

Regards,
Your Leifheit Team

🇳🇱 Beste klant,

Hartelijk gefeliciteerd met uw aankoop van accu-stofzuiger Regulus PowerVac 2in1. U heeft gekozen voor een hoogwaardig kwaliteitsproduct van Leifheit.

Lees vóór gebruik van het apparaat de gebruiksaanwijzing door. Bewaar de gebruiksaanwijzing voor later gebruik of om door te geven aan een eventuele volgende eigenaar. De gebruiksaanwijzing helpt om het apparaat vanaf het begin zinnvol en op de juiste wijze te gebruiken en om onjuiste bediening te voorkomen. Houd u vooral goed aan de veiligheidsinstructies in deze gebruiksaanwijzing.

Wij wensen u veel plezier van uw accu-stofzuiger. Heeft u vragen, opmerkingen of suggesties? Aarzel niet en bel ons gewoon! Het Leifheit-team staat u graag te woord.

Telefoon: 00800 537 37 373
Maandag t/m vrijdag 8:00 tot 18:00 uur

Neemt u liever schriftelijk contact met ons op, dan kan dat via ons contactformulier op de website van Leifheit: www.leifheit.de. U kunt ons ook een brief of een kaartje met de post sturen.

Met hartelijke groet,
het Leifheit-team

🇸🇰 Vážená zákazníčka, vážený zákazník,

blahoželáme Vám k vášmu novému akumulátorovému vysávaču Regulus PowerVac 2in1. Nákupom tohto hodnotného výrobku ste si vybrali a získali vynikajúci a kvalitný výrobok značky Leifheit.

Pred použitím zariadenia si preštudujte návod na obsluhu. Odložte si ho na neskoršie použitie alebo pre následných vlastníkov. Pomôže Vám pri účelnom a správnom používaní spotrebiča hneď od začiatku a vyhnúť sa nevhodnému používaniu. Osobitnú pozornosť venujte bezpečnostným pokynom uvedeným v tomto návode. Dúfame, že ste s akumulátorovým vysávačom spokojní. V prípade otázok alebo podnetov k nášmu výrobku nám jednoducho zavolajte. Tím Leifheit je Vám s potešením k dispozícii.

Telefón, medzinárodný: +49 2604 977 0
Pondelok až piatok 8.00 až 18.00 stredo európskeho času

Ak sa chcete s nami spojiť písomne, na domovskej stránke Leifheit na adrese www.leifheit.de je vám k dispozícii náš kontaktný formulár alebo využite poštové služby.

Srdečne,
Váš tím Leifheit

10. Çözüm bulma

Arıza	Olası Sebep	Çözüm
Cihaz çalışmıyor	Aküsü şarj edilmedi.	Aküyü şarj edin.
Emiş gücü azalıyor	Kir kabı doldu.	Kir kabını boşaltın.
	Filtre tıkalı/aşırı kirli.	Kaba ve toz filtresini temizleyin.
	Temizlik fırçası kirli/tıkalı.	Temizlik fırçasını çıkartın ve temizleyin.
	Emiş kanalı tıkalı.	Emiş başlığını çıkartın ve tıkayan nesnelere temizleyin.
Cihaz açık, ön LED'ler yanmıyor, fırça dönmüyor.	Temizlik fırçası kirli/tıkalı.	Fırçayı 6. maddede belirtildiği gibi temizleyin.
Akü şarjı kısa süre dayanıyor	Akü tümüyle şarj edilmedi.	Aküyü şarj edin.
	Akü, uzun süreli kullanım sonrasında eskidi.	İhtiyaç duyulduğu takdirde akü ünitesini değiştirin.
Açma/Kapama sembolü yanıp sönüyor	Akü kapasitesi sadece yaklaşık 1 dakika dayanıyor.	Aküyü şarj edin.
Kir kabı el süpürgesine yerleştirilemiyor.	Filtreler doğru yerleştirilmemiş.	Filtreyi 6. maddede belirtildiği gibi temizleyin.
Açma/Kapama sembolü ve emiş modu sembolü 15 dakika süreyle dönüşümlü olarak yanıp sönüyor, sonrasında cihaz otomatik kapanıyor	Çok yüksek veya düşük cihaz sıcaklığı, kısa süreli arızaya sebep olabilir.	Cihazı kapalı durumdayken birkaç dakika oda sıcaklığında bekletin.
	Cihazın bakım/temizliğe ihtiyacı var.	Akü birimini çıkartın ve aleti 6. maddede belirtildiği gibi temizleyin. Sonrasında akü birimini yeniden yerleştirin. Yanıp sönme açtıktan sonra da devam ediyorsa, aküyü çıkartın ve cihazı satın almış olduğunuz satıcınıza başvurun.
Diğer arızalar		Cihazı satın almış olduğunuz satıcıya başvurun.

🇪🇸 Estimado/a cliente:

Enhorabuena por la compra de su nuevo Aspirador de escoba con batería Regulus PowerVac Zin1. Ha tomado una buena decisión al adquirir este producto de gran calidad de la casa Leifheit. Antes de usarlo, lea el manual de instrucciones y guárdelo para poder consultarlo en el futuro o para entregarlo al siguiente propietario. Le ayudará a manejar bien el aparato desde el principio y a evitar fallos. Preste especial atención a las notas de seguridad del manual de instrucciones.

Esperamos que este aspirador de escoba con batería sea de su completa satisfacción. No dude en consultarnos si tuviera alguna pregunta o duda sobre el producto. El equipo de Leifheit estará encantado de ayudarle.

Teléfono internacional: 00800 537 37 373
De lunes a viernes 8:00 a 18:00 (CET)

Si desea ponerse en contacto con nosotros por escrito, utilice el formulario de contacto que encontrará en la página web de Leifheit www.leifheit.de o escribanos por correo postal.

Atentamente,
El equipo de Leifheit

🇮🇹 Gentile cliente,

grazie per aver scelto il nuovo aspirapolvere senza fili Regulus PowerVac Zin1. Acquistando questo prodotto di alta qualità realizzato da Leifheit ha fatto un'ottima scelta.

Si prega di leggere attentamente il manuale di istruzioni prima dell'uso e di conservarlo per un utilizzo successivo o per i futuri proprietari. Il manuale le permetterà di utilizzare il dispositivo in modo corretto e appropriato, evitando usi impropri. Si prega di prestare particolare attenzione alle avvertenze di sicurezza contenute nel presente manuale di istruzioni.

Speriamo vivamente che Lei sia soddisfatto/a dell'aspirapolvere senza fili Regulus PowerVac Zin1. Per eventuali domande o suggerimenti sul prodotto non esiti a contattarci. Il team Leifheit è a Sua completa disposizione.

Tel. (Internazionale): 00800 537 37 373
dal lunedì al venerdì dalle 8:00 alle 18:00 CET

Per scriverci, compili il nostro modulo di contatto sulla homepage del sito Leifheit www.leifheit.de oppure ci invii una lettera per posta.

Cordiali saluti,
Il team Leifheit

🇸🇪 Bäste kund,

Grattis till ditt inköp av vår sladdlösa dammsugare Regulus PowerVac Zin1. Du har genom ditt utmärkta val skaffat dig en högkvalitativt produkt från Leifheit.

Läs driftsinstruktionerna innan du börjar använda apparaten och förvara instruktionerna på en säker plats för framtida användning eller andra användare. Dessa instruktioner kommer vara till hjälp för korrekt användning och förhindra felaktig användning redan från början. Var särskilt uppmärksam på säkerhetsanvisningarna i denna handbok. Vi hoppas du är nöjd med din sladdlösa dammsugare. Om du har några frågor eller förslag om din produkt får du gärna höra av dig. Vårt kundteam står gärna till tjänst.

International PH.: +49 26 04 97 70
Måndag till fredag från kl. 08.00 till kl.18.00 CET

Om du föredrar att skriva finner du ett kontaktformulär på vår webbplats www.leifheit.de. Du kan också skicka ett vänligt brev.

Vänliga hälsningar,
Ditt Leifheit-team.

🇵🇹 Caro Cliente,

parabéns pela aquisição do seu novo aspirador a bateria Regulus PowerVac Zin1. Com a compra deste produto de alta qualidade, tomou uma ótima decisão e adquiriu um excelente produto da marca Leifheit. Antes da utilização, leia o manual de instruções do aparelho e guarde o manual para consultas futuras ou para transmitir a futuros proprietários. Este manual permite-lhe utilizar o aparelho de modo correto e evitar utilizações incorretas. Tenha especial atenção às indicações de segurança contidas neste manual de instruções.

Esperamos que fique satisfeito com o aspirador a bateria. Se tiver questões ou sugestões relativamente ao nosso produto, contacte-nos. A Equipa Leifheit está ao seu dispor.

Tel. internacional: +49 26 04 97 70
De segunda a sexta, das 8:00 às 18:00 (horário da Europa Central)

Se preferir entrar em contacto conosco por escrito, tem ao seu dispor um formulário de contacto na página web da Leifheit www.leifheit.de ou opte pelo envio de uma carta pelo correio.

Com os melhores cumprimentos,
A sua Equipa Leifheit

🇩🇰 Kære kunde

Hjertelig tillykke med din nye batteridrevne støvsuger Regulus PowerVac Zin1. Med købet af dette fremragende produkt har du truffet et godt valg og fået et kvalitetsprodukt fra Leifheit.

Læs betjeningsvejledningen igennem før brug af apparatet, og opbevar den til senere brug eller til den næste ejer. Betjeningsvejledningen hjælper til at bruge produktet hensigtsmæssigt og korrekt fra start, så forkert betjening undgås. Sørg især for at følge sikkerhedsanvisningerne i denne betjeningsvejledning.

Vi håber, at du bliver tilfreds med din batteridrevne støvsuger. Hvis du har spørgsmål eller inspiration til vores produkt, er du velkommen til at ringe til os. Leifheit-teamet hjælper dig gerne.

International tlf.: +49 26 04 97 70
Mandag til fredag fra 8.00 til 18.00

Hvis du ønsker at kontakte os skriftligt, kan du bruge vores kontaktformular på Leifheit-hjemmesiden www.leifheit.de, eller du kan sende din meddelelse med posten.

Med venlig hilsen
Dit Leifheit-team

🇵🇱 Szanowna Klientko, Szanowny Kliencie,

Serdecznie gratulujemy zakupu nowego odkurzacza bezprzewodowego Regulus PowerVac Zin1 marki Leifheit. Mamy nadzieję, że jakość naszego produktu spełni Państwa oczekiwania i będziecie zadowoleni z jego użytkowania.

Przed użyciem urządzenia prosimy zapoznać się z instrukcją obsługi i zachować ją do późniejszego wykorzystania lub dla kolejnych właścicieli. Zawarte w niej wskazówki umożliwią Państwu prawidłową i satysfakcjonującą obsługę już od początku pracy z urządzeniem oraz pozwolą uniknąć ewentualnych błędów. Prosimy zwrócić szczególną uwagę na informacje dotyczące bezpieczeństwa.

Niemcy Tel.: 00800 537 37 373 (połączenie darmowe)
Od poniedziałku do piątku, w godzinach od 8:00 do 18:00 (czas środkowoeuropejski)

W razie wątpliwości lub pytań dotyczących naszego produktu zachęcamy do kontaktu mailowego poprzez formularz dostępny na naszej stronie internetowej www.leifheitolpolska.pl.

Z poważaniem,
Zespół Leifheit

RU Уважаемый покупатель,

поздравляем Вас с приобретением нового аккумуляторного пылесоса Regulus PowerVac Zin1. Купив этот первоклассный продукт, Вы сделали отличный выбор и приобрели качественное изделие от компании Leifheit. Просим Вас прочесть руководство по эксплуатации перед использованием прибора и сохранить его для последующего использования или для будущих владельцев. Это поможет Вам с самого начала разумно и правильно эксплуатировать прибор и позволит избежать ошибок. Просим Вас особенно внимательно отнестись к правилам техники безопасности в настоящем руководстве.

Мы надеемся, что Вы останетесь довольны нашим аккумуляторным пылесосом. Если у Вас возникнут вопросы или инициативы относительно нашего продукта, просто позвоните нам. Коллектив компании Leifheit всегда находится в Вашем распоряжении.

Международный телефон: +49 2604 977 0

С понедельника по пятницу с 8.00 до 18.00 по среднеевропейскому времени

Если Вы хотите связаться с нами письменно, Вы можете использовать контактный формуляр на нашем сайте www.leifheit.de или переслать сообщение по почте.

С наилучшими пожеланиями,
коллектив Leifheit

LT Gerbiamas kliente,

Sveikiname įsigijus naują akumuliatorinį dulkių siurbį „Regulus PowerVac Zin1“. Įsigyti pažangų ir kokybišką „Leifheit“ prietaisą – puikus sprendimas.

Prieš naudodami prietaisą pirmą kartą, perskaitykite jo naudojimo instrukcijas, o vėliau laikykite jas saugioje vietoje – jį jums ar kitam naudotojui gali prireikti vėliau. Šios instrukcijos skirtos padėti jums tinkamai ir teisingai naudotis prietaisu bei išvengti netinkamo naudojimo. Ypatingą dėmesį atkreipkite į šiose vadove esančius saugaus naudojimo nurodymus.

Tikimės, kad liksite patenkinti akumuliatoriniu dulkių siurbliu. Jei turite klausimų ar pasiūlymų dėl mūsų gaminių, nedvejodami kreipkitės į mus – „Leifheit“ darbuotojai mielai jums padės.

Tarptautinis telefono nr.: +49 2604 977 0

Pirmadienį–penktadienį 8.00–18.00 val. Vidurio Europos laiku

Jei norėtumėte mums parašyti, užpildykite formą, kurią rasite svetainėje www.leifheit.de, arba parašykite mums paštu.

Nuoširdžiai,
Jūsų „Leifheit“ komanda

EST Lugupeetud klient,

Me õnnitleme teid teie uue aku-tolmuimeja Regulus PowerVac Zin1 ostu puhul. Ostes selle kõrgekvaliteedilise Leifheiti toote, olete teinud suurepärase valiku.

Palun lugege kasutusjuhend enne toote kasutusele võttu läbi ja säilitage see edasiseks kasutamiseks või järgmise omaniku jaoks. See aitab teil seadet algusest peale hästi ja õigesti kasutada ja töötamisel vigu vältida. Palun jälgige eriti täpselt selles kasutusjuhendis olevaid ohutusnõudeid.

Me loodame väga, et te olete oma aku-tolmuimejaga rahul. Kui teil on meie toote kohta küsimusi või ettepanekuid, siis palun helistage meile. Leifheiti meeskond on alati teie käsutuses.

Rahvusvaheline telefon: +49 2604 977 0

Esmaspäevast reedeni 8.00 kuni 18.00 Keskk-Euroopa aja järgi.

Kui te soovite meiega kirjalikult kontakti saada, siis leiate kontaktformulari meie kodulehel www.leifheit.de või saate meiega ühendust võtta posti teel.

Siiralt,
Teie Leifheiti meeskond.

RO Stimată clientă, stimați client,

Vă felicităm pentru cumpărarea noului dvs. aspirator Regulus PowerVac Zin 1, cu acumulator. Cumpărând acest produs de înaltă calitate, ați făcut o alegere excelentă și ați achiziționat un produs de calitate de la Leifheit. Vă rugăm să citiți instrucțiunile de utilizare înainte de prima folosire și păstrați-le pentru consultarea ulterioară sau pentru proprietarii ulteriori. Instrucțiunile vă ajută să utilizați dispozitivul corect și inteligent chiar de la început și să evitați utilizarea lui greșită. Vă rugăm să fiți foarte atenți la instrucțiunile privind siguranța din acest manual. Sperăm sincer că sunteți mulțumit de aspiratorul dvs. cu acumulator. Dacă aveți orice întrebări sau sugestii despre produsul nostru, dați-ne un telefon. Echipa Leifheit vă stă la dispoziție.

Telefon internațional: +49 2604 977 0

De luni până vineri, 08.00-18.00 CET.

Dacă doriți să ne contactați în scris, formularul nostru de contact este disponibil pe pagina de pornire Leifheit, la adresa www.leifheit.de sau puteți alege poșta normală.

Cu respect,
Echipa Leifheit

LV GODĀTĀIE KLIENTI!

Apsveicam jūs ar jūsu jaunā akumulatora putekļu sūcēja Regulus PowerVac Zin1 iegādi. Ar šī augstvērtīgā izstrādājuma iegādi jūs esat izdarījis izcilu izvēli un iegādājies kvalitatīvu uzņēmuma Leifheit izstrādājumu. Lūdzu, pirms ierīces lietošanas izlasiet lietošanas instrukciju un saglabājiet to vēlākai lietošanai vai nākošajiem īpašniekiem. Tā jums jau lietošanas sākumā palīdzēs loģiski un pareizi lietot ierīci un izvairīties no kļūdainas lietošanas. Lūdzu, īpaši ievērojiet šajā lietošanas instrukcijā dotos drošības norādījumus.

Mēs ļoti ceram, ka esat apmierināts ar savu akumulatora putekļu sūcēju. Jautājumu gadījumā par mūsu izstrādājumu, zvaniem mums. Leifheit komanda jums labprāt palīdzēs.

Tālrunis starptautiskajiem klientiem: +49 2604 977 0

No pirmdienas līdz piektdienai no plkst. 8.00 līdz 18.00 (CET).

Ja vēlaties ar mums sazināties rakstiski, Leifheit vietnē www.leifheit.de jums ir pieejama kontaktforma, vai arī sūtiet mums vēstuli pa pastu.

Patiesā cieņā,
jūsu Leifheit komanda

H Tisztelt vásárló!

Gratulálunk új Regulus PowerVac Zin1 akkumulátoros porszívójához. Nagyszerű választás volt e nagy értékű termék megvásárlása, mellyel a Leifheit kiváló minőségű termékére tett szert.

Kérjük, olvassa el a készülék használata előtt a Kezelési útmutatót és tartsa meg későbbi felhasználásra vagy további tulajdonosok számára. Kezdetlől fogva segít Önnek a készülék megfelelő és rendeltetésszerű használatában és a hibát okozó körülmények elkerülésében. Kérjük, figyeljen különösen a jelen Kezelési útmutató Biztonsági előírásaira. Reméljük, elégedett akkumulátoros porszívójával. Ha kérdései vagy megjegyzései vannak termékünkkel kapcsolatban, hívjon bennünket egyszerűen. A Leifheit csapat szívesen rendelkezősére áll.

Nemzetközi telefonszám: +49 2604 977 0

Hétfőtől péntekig 8.00-tól 18.00 óráig.

Ha szeretne írásban kapcsolatba lépni velünk, rendelkezésére áll kapcsolati űrlapunk a Leifheit honlapon www.leifheit.de, vagy választhatja a postai levelezést is.

Szívélyes üdvözléssel:
a Leifheit csapat

SD Spoštovani kupec,

čestitamo vam za nakup novega akumulatorskega sesalnika Regulus PowerVac 2v1. Pravilno ste se odločili in kupili kakovosten izdelek blagovne znamke Leifheit. Pred uporabo naprave preberite priročnik za uporabo in ga shranite za poznejšo uporabo ali za naslednjega lastnika. Priročnik vam od začetka pomaga napravo smiselno in pravilno uporabljati in se tako izogniti napakam pri obratovanju. Prosimo, še posebej upoštevajte varnostna navodila v tem priročniku za uporabo.

Močno upamo, da ste zadovoljni z akumulatorskim sesalnikom. Če imate vprašanja ali pripombe v zvezi z našimi izdelki, nas pokličite. Leifheit osebje vam bo z veseljem pomagalo.

Mednarodni telefon: +49 2604 977 0

od ponedeljka do petka, 8.00 do 18.00 po lokalnem času

Če želite stopiti v stik z nami v pisni obliki, vam je na spletni strani Leifheit www.leifheit.de na voljo naš kontaktni obrazec, lahko pa izberete tudi pošto.

Lep pozdrav,

Vaše Leifheit osebje

BE Уважаеми клиенти,

Поздравления за Вашата нова безжична прахосмукачка Regulus PowerVac 2 в 1. Със закупуването на този висококачествен продукт, Вие направихте отличен избор и се сдобихте с качествен продукт на Leifheit.

Моля, прочетете инструкциите за работа преди да използвате устройството, и ги съхранявайте на сигурно място за по-нататъшна употреба от страна на следващи собственици. Те ще Ви помогнат да използвате устройството разумно и правилно, като така ще избегнете неправилната употреба от самото начало. Обърнете особено внимание на инструкциите за безопасност, предоставени в настоящото ръководство.

Надяваме се, че сте доволни от безжичната прахосмукачка. Ако имате някакви въпроси или предложения относно нашия продукт, просто ни се обадете. Екипът на Leifheit ще се радва да Ви помогне.

Международен телефонен номер: +49 2604 977 0

Понеделник до петък 8.00 до 18.00 CET

Ако желаете да ни пишете, на главната страница на Leifheit, www.leifheit.de, има наличен формуляр за контакт, а също така можете да използвате пощенските услуги.

С уважение,

Вашият екип на Leifheit

TR Sayın müşterimiz,

Akülü süpürge Regulus PowerVac 2in1 ürününüzü güle güle kullanın. Bu yüksek kaliteli ürünü satın alarak, harikulade bir tercihte bulunduğunuz ve Leifheit firmasının kaliteli bir ürününe sahip oldunuz.

Lütfen cihazı kullanmadan önce kullanım kılavuzunu okuyun ve bunu, daha sonra kullanmak veya sonraki sahibi için saklayın. Bu size cihazı en başından itibaren mantıklı ve doğru kullanma ve yanlış kullanmaların önüne geçme imkanı verir. Lütfen özellikle bu kullanım kılavuzundaki güvenlik uyarılarına da uyun.

Akülü süpürgeден memnun kalacağınızı umuyoruz. Ürününüz hakkında sorularınız veya önerileriniz varsa, bizi aramanız yeterlidir. Leifheit ekibi, memnuniyetle hizmetinizdedir.

Uluslararası telefonu: +49 2604 97 70

Pazartesisden Cumaya 8:00 - 18:00 Orta Avrupa Saati

Bizimle yazılı olarak iletişim kurmak isterseniz, www.leifheit.de adresinde bulunan Leifheit ana sayfasındaki iletişim formunu kullanabilir ya da posta yolunu tercih edebilirsiniz.

Saygılarla,

Leifheit ekibiniz

D SICHERHEITSHINWEISE

Lesen Sie die Bedienungsanleitung vor dem ersten Gebrauch vollständig durch. Bei der Verwendung eines elektrischen Gerätes sind immer grundlegende Sicherheitsmaßnahmen immer zu beachten:

1. Verwenden Sie das Gerät nur, wie in dieser Anleitung beschrieben.
2. Gebrauchen Sie das Gerät niemals, wenn Kabel, Stecker, Gehäuse oder Netzteil beschädigt sind.
3. Reparaturen dürfen nur durch autorisierte Kundendiensttechniker erfolgen. Öffnen Sie das Grundgerät nie selbstständig. Die einzelnen Komponenten des Grundgerätes dürfen nicht zerlegt, repariert oder umgebaut werden.
4. Das Gerät darf nur mit dem mitgelieferten Ladegerät geladen werden. Vergewissern Sie sich, dass die auf dem Typenschild des Netzteils angegebene Spannung der Netzspannung entspricht.
5. Achten Sie darauf, dass das Gerät sowie das Netzteil nicht nass werden. Bedienen Sie das Gerät oder Netzteil nicht mit feuchten oder nassen Händen.
6. Lagern, laden oder nutzen Sie das Gerät nicht im Freien, sondern stets bei Zimmertemperatur und an einem trockenen Ort.
7. Verwenden Sie das Gerät nicht in der Nähe von brennbaren Gasen.
8. Schützen Sie das Gerät vor starker Hitze und setzen Sie es keiner direkten Sonneneinstrahlung aus.
9. Dieses Gerät ist für Benutzer (einschl. Kinder) mit eingeschränkten physischen, sensorischen oder psychischen Fähigkeiten bzw. ohne jegliche Erfahrung oder Vorwissen nur dann geeignet, wenn eine angemessene Aufsicht oder ausführliche Anleitung zur Benutzung des Geräts durch eine verantwortliche Person sichergestellt ist.
10. Achten Sie darauf, dass Kinder nicht mit dem Gerät spielen.
11. Trennen Sie das Gerät vor der Reinigung oder Wartung vom Netz.
12. Berühren Sie die rotierende Bürstenrolle nicht, wenn das Gerät eingeschaltet ist. Achten Sie darauf, dass die laufende Reinigungsbürste nicht mit dem Körper oder Kleidungsstücken in Berührung kommt.
13. Bewahren Sie das Gerät für Kinder unzugänglich auf. Lassen Sie das Gerät nicht unbeaufsichtigt, wenn es eingeschaltet ist.
14. Verpackungsmaterial wie Plastikbeutel und Ähnliches von Kindern fernhalten. Es besteht Erstickungsgefahr.

NUR ZUR VERWENDUNG IM HAUSHALT GEEIGNET

SAFETY INSTRUCTIONS

Read the instruction manual fully before using the appliance for the first time. Basic safety measures are always to be observed when using electrical equipment:

1. Only use the device as instructed.
2. Never use the device if cables, plugs, housing or power supply units are damaged.
3. Repairs may only be made by authorised customer service technicians. Never open the basic unit alone. The individual components of the basic unit may not be disassembled, repaired or modified.
4. The device may only be charged with the charger included. Ensure that the voltage stated on the power supply unit label corresponds with the supply voltage.
5. Ensure that the device and the power supply unit do not get wet. Do not touch the device or power supply unit with damp or wet hands.
6. Do not store, charge or use the device outdoors, but always at room temperature in a dry place.
7. Do not use the device close to flammable gases.
8. Protect the device from intense heat and do not place in direct sunlight.
9. This appliance is not intended for use by persons (including children) with reduced physical, sensory or mental capabilities, or lack of experience and knowledge, unless they have been given supervision or instruction concerning use of the appliance by a person responsible for their safety.
10. Children should be supervised to ensure that they do not play with the appliance.
11. Unplug the equipment from the mains power supply before cleaning or maintenance.
12. Do not touch the red brush roll if the device is switched on. Ensure that the running brush roll does not come into contact with the body or items of clothing.
13. Keep the device out of reach of children. Do not leave the device unattended if it is switched on.
14. Keep packaging material like plastic bags and the like away from children.
Risk of suffocation.

ONLY SUITABLE FOR HOUSEHOLD USE!

F CONSIGNES DE SECURITE

Veillez lire attentivement le mode d'emploi avant la première utilisation. Pour utiliser un appareil électrique, il faut suivre des consignes de sécurité de base :

1. Utilisez uniquement l'appareil comme décrit dans ce mode d'emploi.
2. N'utilisez jamais l'appareil si un fil, un connecteur, un boîtier ou un bloc d'alimentation sont endommagés.
3. Les réparations ne peuvent être effectuées que par des techniciens de maintenance agréés. N'ouvrez jamais l'unité de base par vous-même. Tous les composants de l'unité de base ne doivent pas être démontés, réparés ou transformés.
4. L'appareil ne peut recharger qu'au moyen du chargeur fourni. Veillez à ce que la tension indiquée sur la plaque signalétique du bloc d'alimentation corresponde à la tension de secteur.
5. Veillez à ce que l'appareil ou le bloc d'alimentation ne se mouillent pas. Utilisez pas l'appareil ou le bloc d'alimentation avec des mains humides ou mouillées.
6. N'entrez pas, ne chargez ou n'utilisez pas l'appareil à l'extérieur, mais toujours à une température ambiante et dans un lieu sec.
7. N'utilisez pas l'appareil à proximité de gaz inflammables.
8. Protégez l'appareil de la forte chaleur et ne l'exposez pas directement aux rayons du soleil.
9. Cet appareil n'est pas destiné à être utilisé par des personnes (notamment des enfants) dont les capacités physiques, sensorielles ou intellectuelles sont réduites, ou par des personnes manquant d'expérience ou de connaissances, à moins que celles-ci ne soient sous surveillance ou qu'elles n'aient reçu des instructions quant à l'utilisation de l'appareil par une personne responsable de leur sécurité.
10. Veillez à ce que les enfants ne puissent pas jouer avec l'appareil.
11. Débranchez l'appareil avant tout nettoyage ou entretien.
12. Ne touchez pas le rouleau de la brosse rotative lorsque l'appareil est allumé. Veillez à ce que la brosse de nettoyage en marche ne touche pas le corps ou les vêtements.
13. Tenez l'appareil hors de la portée des enfants. Ne laissez pas l'appareil sans surveillance quand il est allumé.
14. Tenez tout emballage comme par ex. les sachets en plastique à l'écart des enfants. Il existe un risque de suffocation.

DESTINÉ UNIQUEMENT À UN USAGE MÉNAGER !

VEILIGHEIDSINSTRUCTIES

Lees de gebruiksaanwijzing vóór het eerste gebruik volledig door. Bij gebruik van een elektrisch apparaat moeten altijd basis-veiligheidsmaatregelen in acht genomen worden:

1. Gebruik het apparaat uitsluitend zoals in deze gebruiksaanwijzing beschreven is.
2. Het apparaat nooit gebruiken als snoer, stekker, behuizing, oplaadstation of adapter beschadigd zijn.
3. Reparaties mogen uitsluitend uitgevoerd worden door erkende klantenservice-monteurs. Maak nooit zelf het apparaat open. De verschillende delen van het apparaat mogen niet uit elkaar gehaald, gerepareerd of gemodificeerd worden.
4. Het apparaat mag uitsluitend met de meegeleverde oplaadapparatuur opgeladen worden. Controleer of de op het typeplaatje van de adapter aangegeven spanning overeenkomt met de netspanning.
5. Zorg dat het apparaat en de adapter niet nat worden. Bedien het apparaat en de adapter niet met natte handen.
6. Het apparaat niet buiten opbergen, opladen of gebruiken, maar altijd bij kamertemperatuur en op een droge plek.
7. Gebruik het apparaat niet in de buurt van brandbare gassen.
8. Bescherm het apparaat tegen hitte. Stel het niet bloot aan directe zonnestralen.
9. Dit apparaat is niet bedoeld voor gebruik door personen (waaronder kinderen) met verminderde lichamelijke, zintuiglijke of geestelijke vermogens, of die gebrek aan ervaring of kennis hebben, tenzij iemand die verantwoordelijk is voor hun veiligheid toezicht op hen houdt of hen heeft uitgelegd hoe het apparaat dient te worden gebruikt.
10. Houd toezicht op kinderen om te voorkomen dat ze met het apparaat gaan spelen.
11. Trek de stekker uit het stopcontact, voordat u het apparaat gaat schoonmaken of onderhoud gaat verrichten.
12. Raak de roterende borstelrol niet aan, als het apparaat ingeschakeld/in werking is. Let op, dat de draaiende reinigingsborstel van het ingeschakelde apparaat niet in aanraking komt met lichaamsdelen of kledingstukken.
13. Het apparaat opbergen op een plek die niet toegankelijk is voor kinderen. Laat het apparaat niet zonder toezicht, als het ingeschakeld/in werking is.
14. Verpakkingsmateriaal zoals plastic zakken en dergelijke buiten bereik van kinderen houden. Er bestaat verstikkingsgevaar.

UITSLUITEND GESCHIKT VOOR HUISHOUELIJK GEBRUIK

CZ BEZPEČNOSTNÍ POKYNY

Před prvním použitím si pečlivě přečtěte celý návod. Při používání elektrických zařízení je vždy potřeba dodržovat základní bezpečnostní opatření.

1. Zařízení používejte jen podle pokynů.
2. Zařízení nikdy nepoužívejte, pokud jsou poškozeny kabely, zásuvky, rozvodné skříně nebo napájecí zdroje.
3. Opravy mohou být prováděny pouze autorizovanými servisními technikami. Nikdy neotvírejte základní jednotku sami. Jednotlivé součásti základní jednotky se nesmí rozebírat, opravovat nebo upravovat.
4. Zařízení se může nabíjet jen pomocí přiložené nabíječky. Ujistěte se, že napětí uvedené na štítku jednotky zdroje napájení odpovídá napájecímu napětí.
5. Zajistěte, aby zařízení a napájecí jednotka nenavlhly. Nedotýkejte se zařízení nebo napájecí jednotky vlhkýma nebo mokřýma rukama.
6. Zařízení neskladujte, nenabíjejte ani nepoužívejte venku, ale vždy při pokojové teplotě na suchém místě.
7. Zařízení nepoužívejte v blízkosti hořlavých plynů.
8. Chraňte zařízení před silným teplem a nepokládejte jej na přímé sluneční světlo.
9. Tento spotřebič není určen k používání osobami (včetně dětí) s omezenými tělesnými, smyslovými nebo duševními schopnostmi nebo s nedostatečnými zkušenostmi a znalostmi, pokud jej nepoužívají pod dozorem osoby odpovědné za jejich bezpečnost nebo pokud je osoba odpovědná za jejich bezpečnost nepoučila o používání.
10. Děti mají být pod dozorem aby bylo zajištěno, že si se spotřebičem nebudou hrát.
11. Před čištěním nebo údržbou zařízení odpojte od přívodu elektrického proudu.
12. Pokud je zařízení zapnuté, nedotýkejte se červeného kartáče. Zajistěte, aby zapnutý kartáč nepřišel do styku s tělem nebo oblečením.
13. Zařízení uchovávejte mimo dosah dětí. Zapnuté zařízení nenechávejte bez dozoru.
14. Obalový materiál, jako plastové sáčky a podobně, uchovávejte mimo dosah dětí. Nebezpečí udušení.

VHODNÉ POUZE PRO POUŽITÍ V DOMÁCNOSTI!

SK BEZPEČNOSTNÉ POKYNY

Pred prvým použitím si dôkladne preštudujte návod na obsluhu. Pri používaní elektrického zariadenia sa musia vždy dodržiavať základné bezpečnostné opatrenia:

1. Zariadenie používajte iba podľa popisu uvedeného v tomto návode.
2. Zariadenie nikdy nepoužívajte, ak sú poškodené káble, zástrčky, teleso alebo napájací zdroj.
3. Opravy smú vykonávať iba autorizovaní technici zákazníckeho servisu. Sami nikdy neotvárajte základnú jednotku. Jednotlivé komponenty základnej jednotky sa nesmú rozoberať, opravovať ani prestavovať.
4. Zariadenie sa smie nabíjať iba dodávanou nabíjačkou. Uistite sa, že napájanie uvedené na typovom štítku napájacieho zdroja zodpovedá sieťovému napájaniu.
5. Dbajte na to, aby sa zariadenie ani napájací zdroj nenamočili. Zariadenie ani napájací zdroj neobsluhujte vlhkými alebo mokrymi rukami.
6. Zariadenie neskladujte, nenabíjajte ani nepoužívajte vonku, ale vždy pri izbovej teplote a na suchom mieste.
7. Zariadenie nepoužívajte v blízkosti horľavých plynov.
8. Chráňte zariadenie pred vysokými teplotami a nevystavujte ho priamemu slnečnému žiareniu.
9. Tento spotrebič nie je určený na používanie osobami (vrátane detí) so zníženými telesnými, zmyslovými alebo duševnými schopnosťami, resp. nedostatočnými skúsenosťami a znalosťami, pokiaľ nie sú pod dozorom alebo poučené v používaní spotrebiča osobou zodpovednou za ich bezpečnosť.
10. Deti sa nesmú hrať so spotrebičom, preto musia byť pod dozorom.
11. Pred čistením alebo údržbou odpojte zariadenie od siete.
12. Keď je zariadenie zapnuté, nedotýkajte sa rotujúcej valcovej kefy. Dbajte na to, aby sa rotujúca čistiaca kefa nedostala do kontaktu s telom alebo časťami odevu.
13. Zariadenie uschovávajte tak, aby bolo neprístupné pre deti. Keď je zariadenie zapnuté, nikdy ho nenechávajte bez dozoru.
14. Obalový materiál, ako napr. plastové vrecká a pod., uchovávajte mimo dosahu detí. Hrozí nebezpečenstvo udusenía.

VHODNÉ LEN NA POUŽITIE V DOMÁCNOSTI!

E ADVERTENCIAS DE SEGURIDAD

Lea atentamente las instrucciones antes de utilizar por primera vez el dispositivo. Antes de usar cualquier aparato eléctrico, debe tener en cuenta las siguientes medidas de seguridad:

1. Utilice el aparato solo según lo indicado en estas instrucciones.
2. No utilice el aparato si el cable, el enchufe, la carcasa o el adaptador de red están dañados.
3. Solo los técnicos de atención al cliente autorizados pueden llevar a cabo las reparaciones. Nunca desmonte el aparato por su cuenta. Los componentes individuales del aparato no pueden desmontarse, repararse ni sustituirse.
4. El aparato solo puede cargarse con el cargador incluido en el embalaje. Recuerde que la tensión de la red debe coincidir con la indicada en la placa del adaptador de red.
5. No deje que el aparato ni el adaptador de red se mojen. No utilice el aparato ni el adaptador de red con las manos húmedas o mojadas.
6. No guarde, cargue ni utilice el aparato al aire libre, sino siempre a temperatura ambiente en un lugar seco.
7. No utilice el aparato cerca de gases inflamables.
8. Proteja el aparato del calor intenso y protéjalo de la luz solar directa.
9. Este aparato no debe ser usado por personas (adultos o niños) con su capacidad física, psíquica o sensorial reducida, ni por quienes no tengan los conocimientos y la experiencia necesarios, a menos que sean supervisados o instruidos acerca del uso del aparato por una persona responsable de su seguridad.
10. Asegúrese de que los niños no jueguen con este aparato.
11. Desenchufe el aparato antes de limpiarlo o realizar tareas de mantenimiento.
12. No toque los cepillos giratorios con el aparato encendido. No deje que los cepillos entren en contacto con el cuerpo ni con la ropa mientras están funcionando.
13. Guarde el aparato fuera del alcance de los niños. No deje el aparato sin vigilancia mientras esté encendido.
14. No deje el material de embalaje, como las bolsas de plástico y similares, al alcance de los niños. Peligro de asfixia.

¡SOLO APTO PARA EL USO DOMÉSTICO!

P INSTRUÇÕES DE SEGURANÇA

Antes da primeira utilização, leia o manual de instruções na sua íntegra. Durante a utilização de um aparelho elétrico, devem ser sempre respeitadas medidas de segurança essenciais:

1. Utilize o aparelho apenas conforme descrito no manual.
2. Nunca utilize o aparelho em caso de danos no cabo, ficha, caixa ou unidade de alimentação elétrica.
3. Reparações apenas podem ser efetuadas por técnicos autorizados do serviço de assistência ao cliente. Nunca abra o aparelho. Os componentes individuais do aparelho não podem ser desmontados, reparados ou alterados.
4. O aparelho apenas pode ser carregado com o carregador fornecido. Certifique-se de que a tensão indicada na placa de características corresponde à tensão da rede elétrica.
5. Repare que o aparelho e a unidade de alimentação elétrica não podem estar molhados. Nunca opere o aparelho ou a unidade de alimentação elétrica com as mãos molhadas.
6. Não guarde, carregue ou utilize o aparelho ao ar livre, mas antes num local seco e à temperatura ambiente.
7. Não utilize o aparelho na proximidade de gases inflamáveis.
8. Proteja o aparelho de calor extremo e não o exponha à luz solar direta.
9. Este aparelho não se destina a ser utilizado por pessoas (incluindo crianças) com capacidades físicas, sensoriais ou mentais reduzidas, ou com falta de experiência e conhecimentos, salvo se tiverem recebido supervisão ou instruções sobre o uso do aparelho por alguém responsável pela sua segurança.
10. As crianças devem ser supervisionadas para garantir que não brincam com o aparelho.
11. Desligue o aparelho da tomada antes da limpeza ou manutenção.
12. Não toque nas escovas rotativas quando o aparelho estiver ligado. Tenha atenção para que as escovas de limpeza em funcionamento não entrem em contacto com o corpo ou peças de vestuário.
13. Guarde o aparelho fora do alcance de crianças. Não deixe o aparelho sem supervisão quando o mesmo estiver ligado.
14. Mantenha materiais da embalagem, como sacos de plástico e semelhantes, fora do alcance de crianças. Existe o perigo de asfixia.

APENAS ADEQUADO PARA A UTILIZAÇÃO DOMÉSTICA!

① AVVERTENZE DI SICUREZZA

Si prega di leggere attentamente il manuale di istruzioni prima del primo utilizzo. In caso di utilizzo di dispositivi elettrici le indicazioni di sicurezza di base devono sempre essere osservate:

1. Utilizzare il dispositivo esclusivamente come indicato all'interno del presente manuale di istruzioni.
2. Non utilizzare mai il dispositivo nel caso in cui il cavo, la spina, il connettore o l'alimentatore siano danneggiati.
3. Eventuali riparazioni possono essere effettuate esclusivamente da tecnici addetti all'assistenza clienti autorizzati. Non aprire il dispositivo di propria iniziativa. Non smontare, riparare o modificare i singoli componenti.
4. Caricare il dispositivo esclusivamente con il materiale fornito. Assicurarsi che la tensione elettrica indicata sulla targhetta dell'alimentatore corrisponda alla vostra fornitura elettrica.
5. Assicurarsi che il dispositivo e l'alimentatore non si bagnino. Non toccare il dispositivo o l'alimentatore con mani bagnate o umide.
6. Non caricare, utilizzare o lasciare il dispositivo all'aperto, ma sempre a temperatura ambiente e in un luogo asciutto.
7. Non utilizzare il dispositivo nelle vicinanze di gas infiammabili.
8. Proteggere il dispositivo da calore eccessivo e non esporlo alla luce diretta del sole.
9. L'apparecchio non è destinato a persone (inclusi bambini) con capacità mentali, fisiche o sensoriali ridotte, fatti salvi i casi in cui tali persone abbiano ricevuto assistenza o formazione per l'uso dell'apparecchio da una persona responsabile della loro sicurezza.
10. Adottate le dovute precauzioni per evitare che i bambini giochino con l'apparecchio.
11. Staccare il dispositivo dalla rete prima della pulizia o della manutenzione.
12. Non toccare il rullo rotante della spazzola quando il dispositivo è acceso. Assicurarsi che la spazzola in funzione non entri a contatto con parti del corpo o abiti.
13. Tenere il dispositivo lontano dalla portata dei bambini. Non lasciare il dispositivo incustodito quando è acceso.
14. Tenere il materiale per l'imballaggio, come per es. il sacchetto di plastica ecc., lontano dalla portata dei bambini. Pericolo di soffocamento.

ADATTO ESCLUSIVAMENTE ALL'USO DOMESTICO!

DK SIKKERHEDSANVISNINGER

Læs hele betjeningsvejledningen igennem før første ibrugtagning. Ved anvendelse af elektriske apparater skal følgende grundlæggende sikkerhedsforanstaltninger overholdes:

1. Brug kun apparatet som beskrevet i denne vejledning.
2. Brug ikke apparatet, hvis kabler, stik, kabinet eller strømforsyning er beskadiget.
3. Reparationer må kun udføres af autoriserede kundeserviceteknikere. Åbn aldrig selv basisapparatet. De enkelte komponenter i basisapparatet må ikke adskilles, repareres eller ombygges.
4. Apparatet må kun oplades med den medfølgende oplader. Kontrollér, at den anførte spænding på strømforsyningens mærkeplade er den samme som netspændingen.
5. Sørg for, at apparatet og strømforsyningen ikke bliver våde. Betjen ikke apparatet eller strømforsyningen med fugtige eller våde hænder.
6. Apparatet må ikke opbevares, oplades eller bruges udendørs; det må kun opbevares, oplades og bruges ved rumtemperatur og på et tørt sted.
7. Anvend ikke apparatet i nærheden af brændbare gasser.
8. Beskyt apparatet mod stærk varme, og udsæt det ikke for direkte sollys.
9. Dette apparat er ikke beregnet til at blive brugt af personer (herunder børn) med nedsatte fysiske og mentale evner, nedsat følesans eller manglende erfaring og viden, medmindre de er blevet vejledt eller instrueret i apparatets anvendelse af en person, der er ansvarlig for deres sikkerhed.
10. Apparatet bør holdes uden for børns rækkevidde for at sikre, at de ikke kan komme til at lege med det.
11. Afbryd strømmen til apparatet før rengøring eller vedligeholdelse.
12. Berør ikke den roterende børsterulle, når apparatet er tændt. Pas på, at den kørende rengøringsbørste ikke kommer i berøring med kroppen eller tøjet.
13. Apparatet skal opbevares utilgængeligt for børn. Lad ikke apparatet være uden opsyn, når det er tændt.
14. Hold børn væk fra emballagemateriale som plastikposer o.l. Der er risiko for kvælning.

KUN EGNET TIL ANVENDELSE I PRIVATE HJEM!

Ⓢ SÄKERHETSINSTRUKTIONER

Läs hela instruktionshandboken innan du använder apparaten första gången. Grundläggande säkerhetsåtgärder ska alltid iakttas vid användning av elektrisk utrustning.

1. Använd endast apparaten som beskrivs i instruktionerna.
2. Använd aldrig apparaten om skador finns på kablar, kontakter, hölje eller strömförande delar.
3. Reparationer får endast utföras av behörig tekniker. Öppna aldrig enheten på egen hand. Enhetens enskilda komponenter får inte monteras isär, lagas eller ändras.
4. Enheten får endast laddas med medföljande laddare. Säkerställ att angiven spänning på enhetens etikett motsvarar strömförsörjningen på platsen.
5. Apparaten och nätaggregatet får inte utsättas för väta. Rör aldrig vid apparaten eller nätaggregat med fuktiga eller våta händer.
6. Enheten får inte förvaras utomhus. Förvara på torr plats i rumstemperatur.
7. Använd aldrig enheten i närheten av brandfarliga gaser.
8. Skydda enheten från stark värme och placera inte i direkt solljus.
9. Apparaten är inte avsedd för användning av personer (inklusive barn) med olika funktionshinder, eller av personer som inte har kunskap om hur apparaten används, om de inte övervakas eller får instruktioner angående användning av apparaten av en person som är ansvarig för deras säkerhet.
10. Små barn ska övervakas så att de inte kan leka med apparaten.
11. Ta ut enhetens strömkontakt från uttaget före rengöring och underhåll.
12. Rör aldrig vid den röda borstrullen när enheten är påslagen. Säkerställ att borstrullen inte kommer i kontakt med kroppsdelar eller kläder när den är igång.
13. Förvara enheten utom räckhåll för barn. Lämna inte enheten utan uppsikt när den är påslagen.
14. Förvara förpackningsmaterial såsom plastpåsar och liknande på säkert avstånd från barn. Kvävningsrisk

ENDAST AVSEDD FÖR HUSHÅLLSBRUK!

PL WSKAZÓWKI DOTYCZĄCE BEZPIECZEŃSTWA

Przed pierwszym użyciem należy przeczytać w całości instrukcję obsługi. Podczas stosowania urządzeń elektrycznych należy zawsze przestrzegać podstawowych środków bezpieczeństwa:

1. Urządzenie należy stosować wyłącznie zgodnie z opisem zawartym w instrukcji obsługi.
2. Urządzenia nie wolno używać w przypadku uszkodzonego kabla, wtyczki, obudowy lub zasilacza sieciowego.
3. Napraw mogą dokonywać wyłącznie upoważnieni do tego technicy. Urządzenia podstawowego nie wolno samodzielnie otwierać. Pojedynczych komponentów urządzenia podstawowego nie wolno rozkładać, naprawiać ani przebudowywać.
4. Urządzenie można ładować wyłącznie za pomocą załączonej ładowarki. Należy się upewnić, że napięcie podane na tabliczce znamionowej zasilacza sieciowego odpowiada napięciu sieciowemu.
5. Należy uważać, aby zarówno urządzenie, jak i zasilacz sieciowy nie uległy zamoczeniu. Urządzenia ani zasilacza sieciowego nie wolno obsługiwać wilgotnymi ani mokrymi rękami.
6. Urządzenia nie wolno przechowywać, ładować ani stosować na zewnątrz, ale zawsze w temperaturze pokojowej, w suchym miejscu.
7. Urządzenia nie należy używać w pobliżu łatwopalnych gazów.
8. Urządzenie należy chronić przed wysokimi temperaturami i nie wolno wystawiać go na bezpośrednie działanie promieni słonecznych.
9. Niniejsze urządzenie nie jest przeznaczone do użycia przez osoby (w tym dzieci) o ograniczonych zdolnościach fizycznych, czuciowych i umysłowych oraz osób nie posiadających doświadczenia i/lub wiedzy, chyba że odbywa się to pod nadzorem lub zgodnie z instrukcją użytkowania urządzenia zapewnionymi przez osobę odpowiedzialną za bezpieczeństwo.
10. Dzieci powinny być pod nadzorem, aby zapewnić, że nie bawią się urządzeniem.
11. Urządzenie należy przed czyszczeniem lub konserwacją odłączyć od źródła zasilania.
12. Nie należy dotykać obracających się szczotek, kiedy urządzenie jest włączone. Należy zadbać o to, aby pracujące szczotki nie miały kontaktu z ciałem ani częściami odzieży.
13. Urządzenie przechowywać z dala od dzieci. Kiedy urządzenie jest włączone, nie należy pozostawiać go bez nadzoru.
14. Materiały opakowaniowe, takie jak np. worki plastikowe należy trzymać z dala od dzieci. Istnieje zagrożenie uduszeniem.

PRZEZNACZONE WYŁĄCZNIE DO UŻYTKU W GOSPODARSTWIE DOMOWYM!

RUS УКАЗАНИЯ ПО БЕЗОПАСНОСТИ

Перед первым применением полностью прочитайте руководство по эксплуатации. При работе с электрическим прибором всегда следует соблюдать основные правила техники безопасности:

1. Используйте прибор только так, как описано в настоящем руководстве.
2. Никогда не используйте прибор, если поврежден его кабель, штекер, корпус или блок питания.
3. Ремонт может выполняться только специалистами из авторизованной сервисной службы. Никогда не открывайте основной прибор самостоятельно. Отдельные компоненты основного прибора нельзя разбирать, ремонтировать или переделывать.
4. Прибор можно заряжать только с помощью зарядного устройства, входящего в комплект поставки. Убедитесь, что напряжение, указанное на табличке с паспортными данными блока питания, соответствует напряжению сети.
5. Следите за тем, чтобы на прибор и на блок питания не попадала влага. Не обслуживайте прибор или блок питания сырыми или влажными руками.
6. Не храните, не заряжайте и не используйте прибор на улице, всегда делайте это при комнатной температуре и в сухом месте.
7. Не используйте прибор в опасной близости горючих газов.
8. Оберегайте прибор от сильной жары и не подвергайте его воздействию прямых солнечных лучей.
9. Данное устройство не предназначено для использования лицами (включая детей) с пониженными физическими, сенсорными или умственными способностями, либо не обладающими необходимым опытом и знаниями. Такие лица могут использовать устройство только под контролем или после инструктажа лицом, ответственным за их безопасность.
10. Не разрешайте детям играть с устройством.
11. Перед чисткой или техническим обслуживанием отсоедините прибор от сети.
12. Не задевайте вращающийся щеточный валик, когда прибор включен. Следите за тем, чтобы двигающаяся щетка не соприкасалась с телом или предметами одежды.
13. Держите прибор вне зоны доступа детей. Не оставляйте прибор без присмотра, когда он включен.
14. Не допускайте детей к упаковочным материалам, таким как пластиковые пакеты и т. п. Существует опасность удушья.

ПРИГОДЕН ТОЛЬКО ДЛЯ БЫТОВОГО ПРИМЕНЕНИЯ!

RO Instrucțiuni privind siguranța

Citiți complet instrucțiunile de utilizare înainte de prima folosire. Atunci când utilizați un aparat electric, trebuie să se respecte întotdeauna măsurile de siguranță:

1. Utilizați aparatul numai așa cum se descrie în acest manual.
2. Nu utilizați niciodată aparatul în cazul în care cablul, priza, carcasa sau sursa de alimentare sunt deteriorate.
3. Reparațiile pot fi efectuate numai de către tehnicienii de service autorizați. Nu deschideți niciodată unitatea de bază în mod independent. Componentele individuale ale unității de bază nu trebuie să fie demontate, reparate sau adaptate.
4. Aparatul poate fi încărcat doar cu încărcătorul din dotare. Asigurați-vă că tensiunea indicată pe plăcuța sursei de alimentare corespunde tensiunea de alimentare.
5. Aveți grijă să nu udați unitatea sau sursa de alimentare. Nu puneți aparatul în funcțiune cu mâinile umede sau ude.
6. Nu depozitați, nu încărcăți și nu utilizați unitatea în exterior, ci întotdeauna la temperatura camerei și într-un loc uscat.
7. Nu utilizați unitatea lângă gaze inflamabile.
8. Protejați dispozitivul de căldură excesivă și nu îl expuneți la lumina directă a soarelui.
9. Acest aparat nu trebuie folosit de persoane (inclusiv copii) cu capacități fizice, senzoriale și mentale reduse sau lipsite de experiență și cunoștințe, cu excepția cazului în care sunt supravegheate sau au fost instruite în legătură cu folosirea aparatului de către o persoană răspunzătoare pentru siguranța lor.
10. Copiii trebuie supravegheați pentru ca aceștia să nu se joace cu aparatul.
11. Deconectați aparatul de la sursa de alimentare înainte de curățare sau întreținere.
12. Nu atingeți peria rotativă atunci când aparatul este pornit. Asigurați-vă că peria de curățare nu intră în contact cu trupul sau hainele.
13. Nu țineți aparatul la îndemâna copiilor. Nu lăsați aparatul nesupravegheat când este pornit.
14. Nu lăsați materialele de ambalare, precum pungile de plastic și altele, la îndemâna copiilor. Pericol de sufocare.

DOAR PENTRU UZ CASNIC!

LT SAUGAUS NAUDOJIMO NURODYMAI

Prieš naudodami prietaisą pirmą kartą, atidžiai perskaitykite visą jo naudojimo vadovą. Naudojant elektros prietaisus visuomet būtina laikytis šių pagrindinių saugos nurodymų:

1. Prietaisą naudokite tik pagal paskirtį.
2. Niekada nenaudokite prietaiso, jei pažeistas jo maitinimo laidas, maitinimo blokas, kištukai ar korpusas.
3. Taisyti prietaisą gali tik įgaliotas techninės priežiūros centras. Niekada savarankiškai neardykite prietaiso. Atskiri prietaiso komponentai negali būti ardomi, taisomi ar keičiami.
4. Prietaisą galima įkrauti tik komplekte esančiu įkrovikliu. Patikrinkite, ar įkrovimo bloko etiketėje nurodyta įtampa atitinka jūsų elektros tinklo įtampą.
5. Prietaisas ir įkrovimo blokas turi būti sausi. Nelieskite prietaiso ir įkrovimo bloko drėgnomis ar šlapiomis rankomis.
6. Nelaikykite, neįkraukite ir nenaudokite prietaiso lauke, naudokite jį tik kambario temperatūros sausoje vietoje.
7. Nenaudokite prietaiso arti degių dujų.
8. Saugokite prietaisą nuo didelio karščio ir nelaikykite jo tiesioginėje saulės šviesoje.
9. Šis prietaisas nėra skirtas naudoti asmenims (įskaitant vaikus) su ribotais fiziniais, jutimiais ar protiniais sugebėjimais arba asmenims, kurie neturi pakankamai patirties ir (arba) žinių naudotis šiuo prietaisu, išskyrus atvejus, kai prietaisu besinaudojantį asmenį stebi kitas asmuo, atsakingas už jo saugumą, arba jeigu toks asmuo buvo supažindintas su prietaiso naudojimo nurodymais.
10. Vyresni asmenys turi stebėti, kad vaikai nežaistų su prietaisu.
11. Prieš valydami ir tvarkydami prietaisą, išjunkite jo maitinimą iš elektros tinklo.
12. Jei prietaisas įjungtas, nelieskite raudono besisukančio šepetėlio. Veikiantis besisukantis šepetėlis neturi liestis su kūno dalimis ir drabužiais.
13. Laikykite prietaisą vaikams nepasiekiamoje vietoje. Nepalikite įjungto prietaiso be priežiūros.
14. Pakuotę, pvz., plastikinius maišelius, laikykite vaikams neprieinamoje vietoje – yra pavojus uždusti.

SKIRTA TIK BUITINIAM NAUDOJIMUI!

LV DROŠĪBAS NORĀDĪJUMI

Pirms pirmās lietošanas reizes pilnībā izlasiet lietošanas instrukciju. Izmantojot elektrisko ierīci, vienmēr ievērojiet pamata drošības pasākumus:

1. Izmantojiet ierīci tikai tā, kā aprakstīts šajā instrukcijā.
2. Nekad neizmantojiet ierīci, ja ir bojāts kabelis, spraudnis, korpuss vai barošanas bloks.
3. Remontus atļauts veikt tikai sertificētiem klientu dienesta tehniķiem. Nekad pašrocīgi neatveriet ierīci. Nekad neizjauciet, neremontējiet vai nepārveidojiet atsevišķās pamatierīces sastāvdaļas.
4. Ierīci atļauts lādēt tikai ar komplektā iekļauto lādētāju. Pārlicinieties, vai barošanas bloka datu plāksnītē dotais spriegums sakrīt ar tīkla spriegumu.
5. Nodrošiniet, lai ierīce, kā arī barošanas bloks nesamirktu. Nelietojiet ierīci vai barošanas bloku ar mitrām vai slapjām rokām.
6. Neglabājiet, nelādējiet vai nelietojiet ierīci ārpus telpām, bet gan vienmēr dariet to istabas temperatūrā un sausā vietā.
7. Neizmantojiet ierīci ugunsnedrošu gāzu tuvumā.
8. Aizsargājiet ierīci pret lielu karstumu un nepakļaujiet tiešu saules staru ietekmi uz to.
9. Ierīce nav paredzēta lietošanai cilvēkiem (ieskaitot bērnus) ar samazinātām fiziskām, sensorām vai garīgām spējām, vai arī cilvēkiem, kuriem nav pieredzes un zināšanas, izņemot, ja viņus uzrauga vai apmāca kāds cilvēks, kurš pārzina ierīces lietošanu un atbild par viņu drošību.
10. Uzraugiet bērnus, lai nodrošinātu, ka viņi nerotaļājas ar ierīci.
11. Pirms tīrīšanas vai apkopes atvienojiet ierīci no strāvas.
12. Ja ierīce ir ieslēgta, nepieskarieties rotējošajiem suku rullim. Nodrošiniet, lai ieslēgtā tīrīšanas suka nesaskartos ar ķermeni vai apģērbu.
13. Glabājiet ierīci bērniem nepieejamā vietā. Neatstājiet ieslēgtu ierīci neuzmanītu.
14. Novietojiet iepakojuma materiālu, piemēram, plastmasas maisiņus bērniem nepieejamā vietā. Nosmakšanas risks.

PIEMĒROTA TIKAI IZMANTOŠANAI MĀJSAIMNIECĪBĀ!

EST OHUTUSNÕUDED

Lesen Sie die Bedienungsanleitung vor dem ersten Gebrauch vollständig durch. Bei der Verwendung eines elektrischen Gerätes sind grundlegende Sicherheitsmaßnahmen immer zu beachten:

1. Kasutage seadet ainult nii, nagu on kirjeldatud selles juhendis.
2. Ärge kasutage seadet kunagi, kui kaabel, pistik, korpus või toiteallikas on kahjustatud.
3. Seadet tohib parandada ainult selleks volitatud teenindustes. Ärge avage seadme põhikorpust kunagi ise. Põhikorpuse üksikuid komponente ei tohi lahti võtta, remontida ega ümber ehitada.
4. Seadet tohib laadida ainult kaasas oleva laadijaga. Veenduge, et seadmele märgitud pinge vastaks võrgu pingele.
5. Jälgige, et seade ega toiteallikas märjaks ei saaks. Ärge kasutage seadet ega toiteallikat niiskete ega märgade kätega.
6. Ärge laadige või kasutage seadet vabas õhus, vaid toatemperatuuril ja kuivas kohas.
7. Ärge kasutage seadet süttivate gaaside lähedal.
8. Kaitske seadet kõrge kuumuse ja otsese päikesevalguse eest.
9. Seda seadet ei tohi kasutada isikud (k.a lapsed), kellel on piiratud füüsilised, sensoorsed või mentaalsed võimed, või kellel puuduvad kogemused ja teadmised seadme kasutamiseks, v.a juhul, kui nad on ohutuse eest vastutava isiku järelvalve all, või neile on antud juhiseid.
10. Lapsed peavad olema järelvalve all, et nad ei hakkaks seadmega mängima.
11. Eemaldage seade enne puhastamist või hooldust vooluvõrgust.
12. Ärge puudutage pöörlevat harja ajal, kui seade on sisse lülitatud. Jälgige, et pöörlev puhastushari ei puutuks kokku keha ega riietega.
13. Hoidke seadet lastele kättesaamatus kohas. Ärge jätke sisselülitatud seadet järelvalveta.
14. Pakkematerjal, nagu kile jm, tuleb lastest eemal hoida. Võib tekkida lämbumisoht.

ON MÕELDUD KASUTAMISEKS AINULT KODUSES MAJAPIDAMISES!

H Biztonsági útmutatások

Olvassa el a Kezelési útmutatót teljes egészében az első használat előtt. Egy elektromos készülék használata esetén az alapvető biztonsági előírásokat mindig figyelembe kell venni:

1. Csak a jelen Kezelési útmutatóban leírt módon használja a készüléket.
2. Soha ne használja a készüléket, ha a vezeték, a csatlakozódugó, a ház, vagy a hálózati csatlakozóaljzat sérült
3. Javításokat csak meghatalmazott ügyfélszolgálati szerelők végezhetnek. Soha ne nyissa meg önállóan az alapkészüléket. Az alapkészülék egyes alkatrészeit tilos szétszedni, javítani vagy átépíteni
4. A készüléket csak a hozzá szállított töltőkészülékkel szabad tölteni. Győződjön meg róla, hogy a hálózati csatlakozóaljzat típustábláján megadott feszültség megfelel-e a hálózati feszültségnek.
5. Ügyeljen arra, hogy a készülék és a hálózati egység ne legyen nedves. Ne kezelje a készüléket vagy a hálózati csatlakozóaljzatot nedves vagy vizes kézzel.
6. A készüléket ne tárolja vagy használja szabadban, hanem mindig szobahőmérsékleten, száraz helyen.
7. Ne használja a készüléket éghető gázok közelében.
8. Védje a készüléket a hőtől és ne tegye ki közvetlen napsütésnek.
9. Ezt a készüléket nem használhatják olyan személyek (beleértve gyermekeket), akik csökkent fizikai, szenzoros vagy értelmi képességekkel rendelkeznek, illetve nincsenek kellő ismereteik és tapasztalatuk, kivéve ha a biztonságukért felelős személy felügyelete alatt állnak, aki megfelelő utasításokkal látja el őket a készülék használatával kapcsolatban.
10. A gyerekeknek felügyelet alatt kell állniuk, annak biztosítására, hogy ne játszanak a készülékkel.
11. Válassza le a készüléket a hálózatról tisztítás vagy karbantartás előtt.
12. Ne érintse meg a forgó kefégeörgőt a gép bekapcsolt állapotában. Ügyeljen arra, hogy a forgó tisztítókefe ne érjen a testéhez vagy a ruházatához.
13. Tárolja a készüléket gyermekek számára elérhetetlen helyen. Ne hagyja a készüléket feügyelet nélkül, ha bekapcsolt állapotban van.
14. A csomagolóanyagokat, mint műanyag zacskókat és hasonlókat tartsa távol gyermekektől. Fulladás veszélye áll fenn.

KIZÁRÓLAG HÁZI HASZNÁLATRA FELE MEG!

(SLO) VARNOSTNA NAVODILA

Pred prvo uporabo preberite celoten priročnik. Pri uporabi električne naprave je treba vedno upoštevati osnovne varnostne ukrepe:

1. Uporabljajte napravo samo, kot je opisano v tem priročniku.
2. Naprave ne uporabljajte, če so kabel, vtikač, ohišje ali napajanje poškodovani.
3. Popravila lahko izvaja le pooblaščen serviser. Sami nikoli ne odpirajte osnovne enote. Posameznih komponent osnovne enote ni dovoljeno razstaviti, popravljati ali obnoviti.
4. Napravo je dovoljeno polniti samo s priloženim polnilnikom. Prepričajte se, da je napetost napajanja, ki je navedena na ploščici naprave, enaka omrežni napetosti.
5. Poskrbite, da se naprava in napajalnik ne zmočita. Ne uporabljajte naprave ali polnilnika z mokrimi rokami.
6. Ne skladiščite, polnite ali uporabljajte naprave na prostem, ampak samo pri sobni temperaturi v suhih prostorih.
7. Naprave ne uporabljajte v bližini gorljivih plinov.
8. Napravo zaščitite pred čezmerno toploto in je ne izpostavljajte neposredni sončni svetlobi.
9. Ta naprava ni namenjena uporabi osebam (vključno z otroki) z zmanjšanimi telesnimi, čutnimi ali duševnimi sposobnostmi, ali pomanjkanjem izkušenj in znanja, razen če so pod nadzorom osebe, ki je zadolžena za njihovo varnost ali jih je le-ta seznanila z navodili za uporabo naprave.
10. Otroke je treba nadzorovati, da se ne igrajo z napravo.
11. Pred čiščenjem ali vzdrževanjem naprave odklopite napajanje.
12. Ne dotikajte se vrteče se okrogle ščetke, ko je naprava vklopljena. Prepričajte se, da delujoča čistilna ščetka ne pride v stik s telesom ali oblačili.
13. Napravo hranite izven dosega otrok. Vklopljene naprave ne puščajte brez nadzora.
14. Embalažo kot so plastične vrečke in podobno, hraniti izven dosega otrok. Obstaja nevarnost zadušitve.

PRIMERNO SAMO ZA DOMAČO UPORABO.

BG ИНСТРУКЦИИ ЗА БЕЗОПАСНОСТ

Прочетете цялото ръководство за работа преди да използвате уреда за първи път. При използване на електрическо оборудване винаги трябва да се спазват основни мерки за безопасност:

1. Използвайте уреда само според указанията.
2. Никога не използвайте уреда, ако са повредени кабелът, щепселът, корпусът или захранващият блок.
3. Ремонти могат да се извършват само от оторизирани техници за обслужване на клиенти. Никога не отваряйте основния уред самостоятелно. Отделните компоненти на основния уред не могат да се демонтират, ремонтират или модифицират.
4. Уредът може да се зарежда само с включеното зарядно устройство. Уверете се, че напрежението, отбелязано върху етикета на захранващия блок, отговаря на захранващото напрежение.
5. Уверете се, че уредът и захранващият блок не могат да се намокрят. Не докосвайте уреда или захранващия блок с влажни или мокри ръце.
6. Не съхранявайте, зареждайте или използвайте уреда на открито, а винаги при стайна температура на сухо място.
7. Не използвайте уреда в близост до запалими газове.
8. Пазете уреда от силна топлина и не го поставяйте на пряка слънчева светлина.
9. Този уред не е предназначен за употреба от лица (включително деца) с намалени физически, сензорни или умствени способности или с недостатъчен опит или познания, освен ако не са под надзора на лице, отговорно за тяхната безопасност, или след като са били инструктирани от него за употребата на продукта.
10. Децата трябва да са под надзор, за да се уверите, че те не играят с уреда.
11. Изключвайте уреда от електрическата мрежа преди почистване или поддръжка.
12. Не докосвайте червената въртяща се четка, ако уредът е включен. Уверете се, че работещата въртяща се четка не влиза в контакт с тялото или части от облеклото.
13. Съхранявайте уреда надалече от достъпа на деца. Не оставяйте уреда без надзор, ако е включен.
14. Дръжте опаковъчен материал, като найлонови торбички и други подобни, далеч от деца. Съществува риск от задушаване.

ПОДХОДЯЩ САМО ЗА ДОМАШНА УПОТРЕБА!

TR GÜVENLİK UYARILARI

İlk kullanımdan önce kullanma kılavuzunu dikkatlice okuyun. Elektrikli cihazınızın kullanımı sırasında aşağıdaki temel güvenlik önlemleri her zaman dikkate alınmalıdır:

1. Cihazı sadece bu kılavuzda tarif edildiği şekilde kullanın.
2. Kablo, priz, gövdesi veya adaptörü hasarlı olduğunda cihazı asla kullanmayın.
3. Tamirler yalnızca yetkili müşteri hizmet tamircileri tarafından gerçekleştirilebilir. Temel cihazı asla kendi başınıza açmayın. Temel cihazın tekil bileşenleri ayrıştırılamaz, tamir edilemez veya değiştirilemez.
4. Cihaz sadece beraberinde gelen şarj cihazıyla şarj edilebilir. Adaptörün üzerindeki tip plakasında belirtilen gerilimin, şebeke gerilimine karşılık geldiğinden emin olun.
5. Cihazın ve adaptörün ıslanmamasına dikkat edin. Cihazı veya adaptörü ıslak elle de kullanmayın.
6. Cihazı dış mekanda değil sadece oda sıcaklığında ve kuru bir yerde kullanın, şarj ve muhafaza edin.
7. Cihazı yanabilir gazların yakınlarında kullanmayın.
8. Cihazı yüksek sıcaklıktan koruyun ve doğrudan güneş ışığına maruz bırakmayın.
9. Bu cihaz, güvenliklerinden sorumlu kişilerin nezareti veya talimatı olmadan, fiziksel, motor ya da zihinsel becerileri gelişmemiş veya bilgi ve tecrübe açısından yetersiz kişiler tarafından (çocuklar da dahil) kullanılmamalıdır.
10. Küçük çocukların cihazla oynamaları engellenmelidir.
11. Temizlik veya bakımdan önce cihazın adaptörünü prizden çekin.
12. Cihaz açık olduğunda dönen fırça silindirin dokunmayın. Çalışmakta olan temizlik süpürgesinin vücut veya giysilerle temasa girmemesine dikkat edin.
13. Cihazı çocukların ulaşamayacağı yerde muhafaza edin. Cihaz açık olduğunda şarj ederken gözetim altında bulundurun.
14. Plastik poşetler vb. ambalaj malzemelerini çocuklardan uzak tutun. Boğulma tehlikesi bulunur.

YALNIZCA EVDE KULLANIMA UYGUNDUR!

Ⓓ	BEDIENUNGSANLEITUNG	28
Ⓔ	OPERATING INSTRUCTION	32
Ⓕ	MODE D'EMPLOI	36
Ⓖ	GEBRUIKSAANWIJZING	40
Ⓒ	NÁVOD K OBSLUZE	44
Ⓔ	NÁVOD NA OBSLUHU	48
Ⓔ	INSTRUCCIONES.....	52
Ⓕ	MANUAL DE INSTRUÇÕES	56
Ⓙ	MANUALE DI ISTRUZIONI	60
Ⓓ	BETJENINGSVEJLEDNING	64
Ⓔ	DRIFTSINSTRUKTIONER	68
Ⓕ	INSTRUKCJA OBSŁUGI.....	72
Ⓔ	РУКОВОДСТВО ПО ЭКСПЛУАТАЦИИ	76
Ⓕ	INSTRUCȚIUNI DE UTILIZARE.....	80
Ⓕ	NAUDOJIMO INSTRUKCIJOS	84
Ⓕ	LIETOŠANAS INSTRUKCIJA.....	88
Ⓔ	KASUTUSJUHEND.....	92
Ⓔ	KEZELÉSI ÚTMUTATÓ	96
Ⓔ	NAVODILA ZA UPORABO.....	100
Ⓔ	РЪКОВОДСТВО ЗА РАБОТА	104
Ⓕ	KULLANIM KILAVUZU	108

D BEDIENUNGSANLEITUNG

Die Bedienungsanleitung finden Sie auch auf der Leifheit-Homepage unter www.leifheit.de.

Inhalt:

1. Technische Daten
2. Lieferumfang
3. Bestimmungsgemäße Verwendung
4. Vor dem ersten Gebrauch
5. Anwendung
6. Reinigung und Wartung
7. Sonderzubehör
8. Entsorgung
9. Konformität/Konformitätserklärung
10. Störungshilfe

1. Technische Daten

Modellbezeichnung	Regulus PowerVac 2in1
Laufzeit	Bis zu 40 Minuten im Eco-Mode
Ladezeit	Ca. 3,5 Stunden
Volumen Schmutzbehälter	0,45 L
Gewicht	Ca. 2,8 kg (ohne Zubehör)
Leistung	125 Watt
Ladestation	
Spannung / Strom	21,4 V $\overline{\text{---}}$ 0,6 A
Ladeadapter	
Eingangsspannung	100-240 V ~ 50/60 HZ, 0,5 A
Ausgangsspannung	21,4 V $\overline{\text{---}}$ 0,6 A
Handsauger	
Spannung / Strom	20 V
Schutzklasse	III
Akku-Einheit	Lithium-Ionen, 20 V $\overline{\text{---}}$ 2 Ah
Verwenden Sie nur Original-Staubsauger-Akkus von Leifheit!	
Bodendüse	
Spannung / Strom	20 V
Leistung	15 Watt
Schutzklasse	III

2. Lieferumfang

Prüfen Sie beim Auspacken den Packungsinhalt auf Vollständigkeit und eventuelle Transportschäden. Benachrichtigen Sie bei fehlenden Teilen oder Beschädigungen bitte Ihren Händler oder den Leifheit-Service.

A) Stielement

1. Ein/Aus-Taste \odot
2. Saugmodus-Taste I/II
3. Entriegelungstaste Griff
4. Entriegelungstaste Bodendüse
5. Front-LEDs Bodendüse

B) Bodendüse

6. Fixierung Reinigungsbürste
7. Entriegelungsschieber Reinigungsbürste
8. Entnehmbare Reinigungsbürste

C) Handsauger

9. Akku-Einheit
10. Entriegelungstaste Akku-Einheit
11. Entriegelungstaste Handsauger
12. Ein/Aus-Taste Handsauger \odot
13. Saugmodus-Taste Handsauger I/II
14. Entriegelungstaste Schmutzbehälter
15. Staubfilter
16. Grobfilter (2-teilig)
17. Schmutzbehälter

D) Ladestation

18. Oberteil Ladestation
19. Unterteil Ladestation
20. Hohlstecker Ladegerät
21. Adapter Ladegerät
22. Ladebuchse

E) Deckendüse

- F) 2in1 Bürstendüse



3. Bestimmungsgemäße Verwendung

- Bitte beachten Sie, dass dieses Produkt nur für den Haushaltsgebrauch bestimmt ist. Leifheit gibt keine Hersteller-Gewährleistung bei gewerblicher Nutzung.
- Das Gerät dient ausschließlich dem Saugen auf trockenen Flächen bzw. dem Aufsaugen von trockenem Sauggut. Verwenden Sie es nicht zum Aufsaugen von Flüssigkeiten, scharfkantigen oder spitzen Gegenstände, heißer oder kalter Asche, brennenden Zigaretten, feinem Staub (z.B. Mehl oder Zementstaub).
- Das Gerät darf nicht zum Absaugen von Menschen oder Tieren verwendet werden.
- Decken Sie Lufteinsaugöffnungen oder Luftaustrittsöffnungen des eingeschalteten Geräts nicht ab. Achten Sie darauf, dass diese nicht durch Verschmutzungen verschlossen werden.
- Verwenden Sie das Gerät nur mit von Leifheit zugelassenem Zubehör und Ersatzteilen.

Jede darüber hinausgehende Verwendung gilt als nicht bestimmungsgemäß und kann zu Beschädigungen oder Verletzungen führen. Für hieraus resultierende Schäden haftet der Hersteller nicht; das Risiko hierfür trägt allein der Benutzer.

4. Vor dem ersten Gebrauch

Aufbau/Montage

Stecken Sie das Oberteil der Ladestation (18) auf das Unterteil (19). Stecken Sie den Hohlstecker des Ladegeräts (20) in die Ladebuchse (22) ein. Achten Sie dabei auf ausreichenden Abstand zu Hitze- und Feuchtigkeitsquellen und platzieren Sie die Ladestation auf einer harten und ebenen Fläche. Schließen Sie den Adapter des Ladegeräts (21) an eine Steckdose an. Schieben Sie das Saugrohr der Bodendüse in das Saugrohr des Stielelements ein, bis es hörbar einrastet. Klappen Sie das obere Stielende des Stielelements hoch. Schieben Sie den Handsauger mit der Saugöffnung nach unten in die Saugöffnung des Stielelements und drücken Sie den Handsauger in den Stiel bis er einrastet.

Akku laden

Der Akku muss vor der ersten Benutzung vollständig aufgeladen werden.

- Achten Sie darauf, dass das Handgerät fest in dem Bodenaufsatz eingerastet und das Gerät ausgeschaltet ist, bevor Sie das Gerät laden.
- Stellen Sie das Gerät in die Ladestation. Die Ein-/Aus-Taste am Handgerät (12) blinkt einmal pro Sekunde solange der Ladevorgang dauert. Ist der Akku geladen, erlischt die Taste und blinkt einmal pro Minute für 30 Minuten.
- Lagern Sie das Gerät in der Ladestation solange Sie es nicht verwenden.



Hinweis: Der Akku darf nur mit dem mitgelieferten Ladegerät aufgeladen werden. Das Ladegerät ist nur in Verbindung mit dem Leifheit Akku-Staubsauger zu verwenden. Die Akku-Einheit ist bei diesem Gerät entnehmbar/austauschbar. Achten Sie darauf, dass die Akku-Einheit vor der Nutzung in das Handgerät eingeschoben und eingerastet wird.

5. Anwendung

Reinigung mit dem Bodenaufsatz

- Entnehmen Sie das Gerät vor dem Einschalten aus der Ladestation.
- Das Gerät wird durch Betätigen der Ein-/Aus-Taste gestartet oder gestoppt. Das Symbol  (12) leuchtet nach dem Einschalten grün. Die Saugfunktion startet und die Reinigungsbürste dreht sich. Die Front-LEDs der Bodendüse leuchten bei eingeschaltetem Gerät dauerhaft.
- Beim Einschalten ist automatisch der Saugmodus 1 aktiviert. Nutzen Sie die Saugmodus-Taste (2) zum Wechseln zwischen den Saugstufen. Nutzen Sie Saugmodus 1 für eine maximale Akkulaufzeit. Saugmodus 2 eignet sich insbesondere für stärkere Verschmutzungen oder zum Saugen von Teppichen. Das Symbol I/II (13) leuchtet bei Saugstufe 2 dauerhaft grün.
- Der Regulus PowerVac Zin1 ist mit speziellen weichen Rollen ausgestattet, sodass er für empfindliche Böden besonders geeignet ist. Achten Sie bitte darauf, dass keine spitzen Gegenstände in der Bürste oder den Rädern festhängen, die den Boden beschädigen könnten.



Reinigung mit dem Handsauger

- Entnehmen Sie den Handsauger durch Betätigen der Entriegelungstaste Handsauger (11) aus dem Stielelement und schalten Sie das Gerät mit der Ein-/Aus-Taste (12) ein. Wählen Sie bei Bedarf den Saugmodus über die Saugmodus-Taste Handgerät (13).
- Zubehör: die Reinigungsaufsätze werden zur Verwendung in den Ansaugkanal des Handgeräts eingeschoben (s. Abb. 1) und können zur Aufbewahrung an der Ladestation angebracht werden.

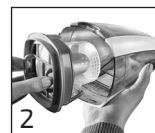

6. Reinigung und Wartung

Entleeren des Staubbehälters

Drücken Sie die Entriegelungstaste Schmutzbehälter (14), um den Schmutzbehälter zu entnehmen. Ziehen Sie die Filtereinheit an den beiden Haltetaschen aus dem Schmutzcontainer und entleeren Sie diesen in einem Abfallbehälter (s. Abb. 2).



Filter reinigen

Hinweis: Reinigen Sie die Filter regelmäßig, um eine gleichbleibende hohe Reinigungsleistung zu erhalten. Entleeren Sie den Grobfilter (16). Bei Bedarf kann das transparente Gehäuse durch leichtes Drehen entfernt werden, der Pfeil zeigt dabei auf das geöffnete Schloss (s. Abb. 3).

Um den Staubfilter (15) zu reinigen, trennen Sie Grob- und Staubfilter durch leichten Druck auf die Lasche (siehe Abb 4). Klopfen Sie den Staubfilter aus, bis der sichtbare Schmutz entfernt ist (s. Abb. 5). Die Filter können unter fließendem Wasser gereinigt werden. Verwenden Sie dabei kein zusätzliches Reinigungsmittel. Stellen Sie sicher, dass die Filter vollständig getrocknet sind, bevor die Filtereinheit erneut eingesetzt wird (s. Abb. 2).



Bürste reinigen

Betätigen Sie den Entriegelungsschieber an der Unterseite der Bodendüse (7) und nehmen Sie die Fixierung der Reinigungsbürste (6) ab. Entnehmen Sie die Bürste (8) und entfernen Sie losen Schmutz. Lange Haare und Fasern können einfach entfernt werden, indem Sie mit einer Schere die Fasern entlang der Schnittrille über die gesamte Länge der Bürste durchschneiden. Setzen Sie die gereinigte Bürste sowie die Fixierung der Reinigungsbürste anschließend wieder ein und verriegeln Sie mit dem Schiebeschalter.

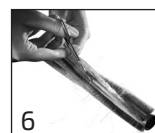

Sonstige Reinigung

Trennen Sie bei Bedarf die Bodendüse vom Gerät durch Betätigen der Entriegelungstaste Bodendüse (4) und entfernen Sie störende Objekte aus dem Saugkanal.

7. Sonderzubehör

Die Akku-Einheit ist bei diesem Gerät entnehmbar/austauschbar. Verwenden Sie das Gerät ausschließlich mit Original-Staubsauger-Akkus von Leifheit!

Akku-Einheit entnehmen/austauschen

Betätigen Sie die Entriegelungstaste Akku-Einheit (10) und ziehen Sie die Akku-Einheit (9) vom Gerät ab. Achten Sie darauf, dass die Akku-Einheit vor der Nutzung in das Handgerät eingeschoben und eingerastet wird.

8. Entsorgung

Vor der Entsorgung des Geräts muss die Akku-Einheit entfernt werden. Trennen Sie das Gerät hierzu vom Netz, lösen Sie die Akku-Einheit durch Betätigung der Entriegelungstaste vom Handgerät und entsorgen Sie die Akku-Einheit fachgerecht. Das Symbol auf dem Produkt oder seiner Verpackung weist darauf hin, dass dieses Produkt nicht als normaler Haushaltsabfall zu behandeln ist, sondern an einer Annahmestelle für das Recycling von elektrischen und elektronischen Geräten abgegeben werden muss. Weitere Informationen erhalten Sie über Ihre Gemeinde, die kommunalen Entsorgungsbetriebe oder das Geschäft, in dem Sie das Produkt gekauft haben.



9. Konformität/Konformitätserklärung

Hiermit erklärt Leifheit, dass dieses Gerät in Einklang mit den grundlegenden Anforderungen und den übrigen einschlägigen Bestimmungen der Richtlinien 2014/30/EU, 2006/95/EG, 2014/35/EU (RoHS) und Verordnung 1907/2006/EU (REACH) steht. Die EU-Konformitätserklärung finden Sie unter www.leifheit.de.

10. Störungshilfe

Störung	Mögliche Ursache	Lösung
Gerät startet nicht	Der Akku wurde nicht geladen.	Akku laden.
Die Saugleistung lässt nach	Der Schmutzbehälter ist voll.	Schmutzbehälter entleeren.
	Der Filter ist verstopft/stark verschmutzt.	Grob- und Staubfilter reinigen.
	Die Reinigungsbürste ist verschmutzt/blockiert.	Reinigungsbürste entnehmen und reinigen.
	Saugkanal ist blockiert.	Bodendüse entfernen und störende Objekte entfernen.
Das Gerät ist eingeschaltet, die Front-LEDs leuchten nicht, die Bürste rotiert nicht.	Die Reinigungsbürste ist verschmutzt/blockiert.	Bürste reinigen wie unter Punkt 6 beschrieben.
Geringe Akkulaufzeit	Akku wurde nicht vollständig geladen.	Akku laden.
	Akku ist nach längerer Nutzungsdauer veraltet.	Akku-Einheit bei Bedarf austauschen.
Das Ein-/Aus-Symbol blinkt	Die Akkukapazität reicht nur noch für ca. 1 Minute.	Akku laden.
Schmutzcontainer lässt sich nicht in Handsauger einsetzen	Filter sind nicht korrekt eingesetzt.	Filter einsetzen wie unter Punkt 6 beschrieben.
Ein-/Aus-Symbol und Saugmodus-Symbol blinken abwechselnd für 15 Minuten, das Gerät schaltet anschließend automatisch ab	Eine zu hohe oder zu niedrige Gerätetemperatur kann eine kurzfristige Störung verursachen.	Gerät im ausgeschalteten Zustand einige Minuten bei Raumtemperatur stehen lassen.
	Das Gerät muss gewartet/ge-reinigt werden.	Entfernen Sie die Akku-Einheit und reinigen Sie das Gerät wie in Punkt 6 beschrieben. Setzen Sie die Akku-Einheit anschließend wieder ein. Hält das Blinken nach dem Einschalten an, entnehmen Sie den Akku und wenden Sie sich an den Leifheit-Service.
Sonstige Störung		Wenden Sie sich an den Leifheit-Service.

GB OPERATING INSTRUCTIONS

You can also find the operating instructions on the Leifheit homepage at www.leifheit.com

Content:

1. Technical data
2. Scope of delivery
3. Proper use
4. Before first use
5. Application
6. Cleaning and maintenance
7. Optional accessories
8. Disposal
9. Conformity/Declaration of conformity
10. Troubleshooting

1. Technical data

Model description	Regulus PowerVac 2in1
Duration	Up to 40 minutes in Eco Mode
Charging time	Approx. 3.5 hours
Dust container volume	0.45 l
Weight	Approx. 2.8 kg (without accessories)
Output	125 Watt
Charging station	
Voltage / Current	21,4 V \equiv 0,6 A
Charger	
Input Voltage	100-240 V ~ 50/60 HZ, 0,5 A
Output Voltage	21,4 V \equiv 0,6 A
Handheld	
Voltage / Current	20 V
Protection class	III
Battery unit	Lithium-Ionen, 20 V \equiv 2 Ah
Only use the original vacuum batteries from Leifheit!	
Floor Cleaner Head	
Voltage / Current	20 V
Output	15 Watt
Protection class	III

2. Scope of delivery

When unpacking, check if the content is complete and check for possible transport damages. If anything is wrong, please contact your dealer or Leifheit's Customer Service.

- | | | |
|--------------------------------------|---------------------------------------|-------------------------------------|
| A) handle part | C) Handheld | D) Charging station |
| 1. On/Off button \odot | 9. Battery unit | 18. Top part charging station |
| 2. Vacuum mode button I/II | 10. Release button battery unit | 19. Lower part charging station |
| 3. Release button handle | 11. Release button handheld | 20. Coaxial power connector charger |
| 4. Release button floor cleaner head | 12. On/Off button handheld \odot | 21. Charger |
| 5. Front LEDs floor cleaner head | 13. Suction mode button handheld I/II | 22. Charging socket |
| B) Floor cleaner head | 14. Release button dust container | E) Ceiling nozzle |
| 6. Fixing cleaning brush | 15. Dust filter | F) 2in1 brush nozzle |
| 7. Release slide cleaning brush | 16. Coarse filter (2 parts) | |
| 8. Removable cleaning brush | 17. Dust container | |

3. Proper use

- Please note that this product is only intended for household use. Leifheit provides no manufacturer warranty for commercial use.
- The device is only intended to vacuum dry floors or dry material. Do not use it to vacuum liquids, sharp or pointed objects, hot or cold ashes, burning cigarettes, fine dust (e.g. flour or cement dust).
- The device may not be used to vacuum on people or animals.
- Do not cover air intake or air outlet while using the appliance. Ensure that the openings are not blocked or covered by disruptive objects.
- Only use the device with accessories and spare parts permitted by Leifheit.

Any use going beyond this is considered improper and can cause damage or injury. The manufacturer is not liable for damages resulting from this; the user alone carries the risk for this.

4. Before first use

Setting up/Assembly

Put the upper part of the charger (18) on the lower part (19). Insert the coaxial power connector of the charger (20) into the charging socket (22). Ensure there is sufficient distance from sources of heat and moisture and place the charger on a solid and even surface. Connect the charger (21) to a power outlet. Insert the tube of the floor cleaner head into the tube of the lower part of the device until you hear it lock. Fold up the upper end of the handle of the handle part of the device. Shift the handheld down with the suction opening into the suction opening of the handle part of the device and press the handheld into the handle until it locks.

Charging the battery

The battery must be charged fully before first use.

- Please ensure that the handheld is locked securely into the base attachment and that the device is switched off before you charge the device.
- Insert the device into the charger. The On/Off button on the handheld (12) blinks once a second as long as the device is charging. Once the battery is charged, the button light goes off and subsequently blinks once a minute for 30 minutes.
- Store the device in the charge station if you are not using it.



Note: The battery may only be charged using the charger supplied. The charger is only to be used together with the Leifheit battery vacuum cleaner. The battery unit can be removed/exchanged with the device. Ensure that the battery unit is pushed into the handheld until it locks.

5. Application

Cleaning with the base attachment

- Remove the device before switching on from the charge station.
- The device is started or stopped by pressing the On/Off button. The symbol  (12) will be green after it is switched on. The vacuum functions starts and the cleaning brushes turn. The front LEDs of the floor cleaner head will be lit when the device is switched on.
- Suction mode 1 is activated automatically when switched on. Use the Suction Mode button (2) to change between suction modes. Use Suction Mode 1 for maximum battery life. Suction Mode 2 is especially well suited for heavier dirt or to vacuum carpets. The symbol I/II (13) will be lit constantly if Suction Mode 2 is selected.
- The Regulus PowerVac 2in1 is equipped with especially soft rolls, making it particularly well suited for sensitive floors. Ensure that no pointed objects get stuck in the brushes or in the wheels, as these could damage the floors.

Cleaning with the handheld

- Remove the handheld from the lower part of the device by pressing the handheld release button (11) and switch the device on using the On/Off button (12). If required, select the suction mode using the suction mode button on the handheld (13).
- Accessories: the cleaning attachments will be inserted into the suction duct of the handheld for use (see fig.1) and can be attached to the charge station for safe storage.

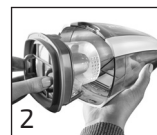

6. Cleaning and maintenance

Emptying the dust container

Press the dust container release button (14) to remove the dust container.

Take the filter unit out of the dust container by holding the two fixing brackets and empty the container into a waste disposal bin (see fig. 2).

Cleaning the filter

Note: Clean the filter regularly to maintain a consistently high cleaning performance.

Drain the coarse filter (16). If necessary, the transparent casing can be removed by turning it slightly, the arrow pointing to the open lock (see fig. 3). To clean the dust filter (15), remove the coarse and dust filters by lightly pressing the tab (see fig. 4). Beat the dust filter out until the visible dirt is removed (see fig. 5). The filters can be cleaned under running water. Do not use an additional cleaning agent. Ensure that the filters are completely dried before the filter unit is replaced (see fig. 2).

Cleaning the brushes

Press the slide switch on the lower side of the floor cleaner head (7) and remove the fixing of the cleaning brushes (6).

Remove the cleaning brush (8) and dispose of loose dirt. Long hair and fibres can be easily removed by cutting the fibres by running the cutting gouge of a pair of scissors along the entire length of the brushes.

Replace the cleaned brushes and the fixing for the brushes and lock them with the slide switch.

Other cleaning

If necessary, remove the floor cleaner head from the device by pressing the release button (4) on the floor cleaner head and remove the disruptive objects from the suction duct.

7. Optional accessories

The battery unit can be removed/exchanged with the device. Only use the device with the original vacuum batteries from Leifheit!

Removing/exchanging the battery unit

Press the release button battery unit (10) and slide the battery unit (9) from the device. Push the battery unit into the handheld until it locks before use.

8. Disposal

The battery unit must be removed before disposing of the device. To do this, disconnect the device from the mains power supply and remove the battery unit from the handheld by pressing the release slide, and then properly removing the battery unit. The symbol on the product or its packaging indicates that this product is not to be treated as normal household waste, but rather has to be given to a collection point for the recycling of electrical and electronic devices. You can find further information about your municipality, communal disposal businesses or the company from which you bought the product.



9. Conformity/Declaration of conformity

Leifheit hereby declares that this device is conformant with the basic requirements and the common relevant provisions of the Directives 2014/30/EU, 2006/95/EG, 2014/35/EU (RoHS) and Regulation 1907/2006/EU (REACH). You can find the EU declaration of conformity at www.leifheit.de.

10. Troubleshooting

Breakdown	Possible cause	Solution
The device does not start	The battery is not charged.	Charging the battery.
Cleaning ability weakens	The dust container is full.	Empty the dust container.
	The filter is clogged/very dirty.	Clean the coarse and dust filter.
	The cleaning brush is dirty/ blocked.	Remove the cleaning brush and clean it.
	Suction duct is blocked.	Remove floor cleaner head and remove the disruptive objects.
The device is switched on, the front LEDs do not light, the brush does not rotate.	The cleaning brush is dirty/ blocked.	Remove the cleaning brush and clean it.
Low battery life	Battery was not fully charged.	Charge the battery.
	Battery is no longer at full capacity following long use.	Exchange battery unit if required.
The On/Off symbol blinks	The battery only lasts for approx. 1 minute.	Charge the battery.
Dust container cannot be inserted into the handheld.	Filters are not inserted correctly.	Insert filters as described in section 6.
On/Off symbol and Suction Mode symbol blink alternately for 15 minutes, then switches off.	If the temperature of the device is too low or too high, this can lead to a short-term malfunction of the device .	Leave the device to stand for a few minutes at room temperature, switched off.
	The device must be cleaned or maintained.	Release the battery unit and clean the device (see section 6.). Install the battery unit. If the blinking continues, release the battery unit and contact your seller where you purchased the device .
Any other failure		Contact your seller where you purchased the device .

F MODE D'EMPLOI

Vous pouvez même consulter le mode d'emploi à la page d'accueil Leifheit du site www.leifheit.de.

Contenu :

1. Données techniques
2. Contenu de la livraison
3. Utilisation conforme
4. Avant la première utilisation
5. Application
6. Nettoyage et entretien
7. Accessoires en option
8. Élimination des déchets
9. Conformité/Déclaration de conformité
10. Dépannage

1. Données techniques

Descriptif de modèle	Regulus PowerVac 2in1
Autonomie	Jusqu'à 40 minutes en mode éco
Temps de charge	Env. 3,5 heures
Volume du bac à déchets	0,45 l
Poids	Env. 2,8 kg (sans accessoires)
Puissance	125 Watt
Station de recharge	
Tension / Courant	21,4 V === 0,6 A
Adaptateur de recharge	
Tension d'entrée	100-240 V ~ 50/60 HZ, 0,5 A
Tension de sortie	21,4 V === 0,6 A
Aspirateur à main	
Tension / Courant	20 V
Classe de protection	III
Bloc de batterie	Ion-lithium, 20 V === 2 Ah
Utilisez uniquement les batteries d'aspirateur d'origine de Leifheit !	
Buse de sol	
Tension / Courant	20 V
Puissance	15 Watt
Classe de protection	III

2. Contenu de la livraison

Lors du déballage, vérifiez si le contenu de l'emballage est intact ou présente d'éventuels dommages liés au transport. Veuillez prévenir dans ces cas-là votre revendeur ou le service Leifheit.

- | | | |
|--|--|--|
| A) Élément de manche | C) Aspirateur à main | D) Station de recharge |
| 1. Touche ON/OFF ☺ | 9. Bloc de batterie | 18. Partie supérieure de station de recharge |
| 2. Touche mode aspiration I/II | 10. Touche de déverrouillage bloc de batterie | 19. Partie inférieure de station de recharge |
| 3. Touche de déverrouillage de poignée | 11. Touche de déverrouillage aspirateur à main | 20. Fiche chargeur |
| 4. Touche de déverrouillage de la buse de sol | 12. Touche ON/OFF aspirateur à main ☺ | 21. Adaptateur chargeur |
| 5. LED avant buse de sol | 13. Touche mode aspiration de l'aspirateur à main I/II | 22. Prise du chargeur |
| B) Buse de sol | 14. Touche de déverrouillage du bac à déchets | E) Buse de plafond |
| 6. Fixation de la brosse de nettoyage | 15. Filtre à poussière | F) Buse de brosse 2 en 1 |
| 7. Curseur de déverrouillage de la brosse de nettoyage | 16. Filtre grossier (2 pièces) | |
| 8. Brosse de nettoyage amovible | 17. Bac à déchets | |



3. Utilisation conforme

- Nous attirons votre attention sur le fait que ce produit est uniquement destiné à un usage ménager. Leifheit n'accorde pas de garantie fabricant pour un usage professionnel.
- L'appareil est uniquement destiné à l'aspiration sur des surfaces sèches ou à l'aspiration de la matière aspirée sèche. Ne l'utilisez pas pour aspirer les liquides, les objets coupants ou pointus, les cendres chaudes ou froides, les cigarettes allumées et la poussière fine (par ex. la farine ou la poussière de ciment).
- L'appareil ne doit pas servir à aspirer les personnes ou les animaux.
- Ne couvrez pas les ouvertures d'admission d'air ou les ouvertures de sortie d'air de l'appareil en marche. Veillez à ce que celles-ci ne soient pas obstruées par des saletés.
- Utilisez l'appareil uniquement avec des accessoires et des pièces de rechange autorisés par Leifheit.

Toute autre utilisation est réputée non conforme et peut provoquer des dommages ou blessures. Pour les dommages consécutifs, le fabricant décline toute responsabilité et le risque n'est supporté que par l'utilisateur.

4. Avant la première utilisation

Construction/Montage

Mettez la partie supérieure de la station de recharge (18) sur la partie inférieure. Insérez la fiche du chargeur (20) dans la prise du chargeur (22). Faites-en sorte de maintenir une distance suffisante par rapport aux sources de chaleur et d'humidité et positionnez la station de recharge sur une surface dure et plane. Branchez l'adaptateur du chargeur (21) sur une prise. Enfoncez le tube d'aspiration de la buse de sol dans le tube d'aspiration de l'élément du manche jusqu'à ce son enclenchement s'entende. Rabattez le bout supérieur de manche de l'élément de manche. Poussez l'aspirateur à main avec l'ouverture d'aspiration vers le bas dans l'ouverture d'aspiration de l'élément du manche et appuyez sur l'aspirateur à main dans le manche jusqu'à ce qu'il s'enclenche.

Recharger la batterie

La batterie doit être complètement rechargée avant la première utilisation.

- Veillez à ce que l'appareil portatif soit bien enclenché dans le bec du sol et que l'appareil soit éteint avant de recharger ce dernier.
- Mettez l'appareil dans la station de recharge. La touche ON/OFF sur l'appareil portatif (12) clignote une fois par seconde tout au long de la durée de la recharge. Si la batterie est rechargée, la touche s'éteint et clignote une fois par minute pendant 30 minutes.
- Rangez l'appareil dans la station de recharge tant que vous ne l'utilisez pas.



Remarque : La batterie ne peut rechargée qu'au moyen du chargeur fourni. Le chargeur n'est compatible qu'avec l'aspirateur à batterie Leifheit. Pour cet appareil, le bloc de batterie est amovible/remplaçable. Veillez à ce que le bloc de batterie soit inséré et enclenché dans l'appareil portatif avant l'utilisation.

5. Application

Nettoyage au moyen du bec de sol

- Retirez l'appareil de la station de recharge avant de l'allumer.
- L'appareil peut être démarré ou arrêté en appuyant sur la touche ON/OFF. Après la mise en marche, le symbole  (12) clignote en vert. La fonction d'aspiration démarre et la brosse de nettoyage tourne. Les LED avant de la buse de sol restent longtemps allumées pendant que l'appareil est en marche.
- À la mise en marche, le mode d'aspiration 1 est automatiquement activé. Utilisez la touche mode aspiration (2) pour passer d'un niveau d'aspiration à l'autre. Utilisez le mode d'aspiration 1 pour une autonomie de batterie maximale. Le mode d'aspiration 2 convient surtout pour les encrassements plus importants ou pour l'aspiration des tapis. Le symbole (13) reste allumé en permanence en vert au niveau d'aspiration 2.
- Le Regulus PowerVac 2 en 1 est équipé de roulettes souples spécialement conçues pour les sols fragiles. Veuillez vérifier qu'aucun objet pointu ne s'accroche à la brosse ou aux roues sous peine d'abimer le sol.



Nettoyage au moyen de l'aspirateur à main

- Retirez l'aspirateur à main de l'élément du manche en actionnant la touche de déverrouillage de l'aspirateur à main (11) et mettez l'appareil en marche à l'aide de la touche ON/OFF (12). Si nécessaire, sélectionnez le mode aspiration sur la touche du mode aspiration de l'appareil portatif (13).
- Accessoires : les becs de nettoyage sont insérés dans le canal d'aspiration pour l'utilisation (voir figure 1) et peuvent être mis dans la station de recharge pour le rangement.

6. Nettoyage et entretien

Vider le bac à poussière

Appuyez sur la touche de déverrouillage du bac à déchets (14) pour retirer celui-ci. Tirez la cartouche filtrante aux deux langues de retenue du réservoir à ordures et videz-le dans une benne à ordures (voir figure 2).

Nettoyer le filtre

Remarque : Nettoyez régulièrement les filtres pour maintenir constamment un haut pouvoir nettoyant.

Videz le filtre grossier (16). Si nécessaire, le boîtier transparent peut être retiré par une légère pression, la flèche pointe alors vers la fermeture ouverte (voir figure 3). Pour nettoyer le filtre à poussière (15), séparez le filtre grossier du filtre fin en appuyant légèrement sur la languette (voir figure 4). Tapotez le filtre à poussière jusqu'à ce que la poussière apparente soit éliminée (voir figure 5). Les filtres peuvent être lavés sous l'eau courante. Inutile d'utiliser un produit d'entretien. Assurez-vous que les filtres sont bien séchés avant de réinsérer la cartouche filtrante (voir figure 2).

Nettoyer la brosse

Actionnez le curseur de déverrouillage sur la partie inférieure de la buse de sol (7) et retirez la fixation de la brosse de nettoyage (6). Retirez la brosse (8) et éliminez la saleté en vrac. Les fibres et cheveux longs peuvent être facilement retirés en découpant à l'aide d'un ciseau les fibres le long de la rainure de découpe sur toute la longueur de la brosse. Réinsérez la brosse nettoyée et la fixation de la brosse de nettoyage et verrouillez à l'aide du commutateur coulissant

Autre nettoyage

Si nécessaire, séparez la buse de sol de l'appareil en actionnant la touche de déverrouillage de la buse de sol (4) et retirez les objets gênants du canal d'aspiration

7. Accessoires en option

Pour cet appareil, le bloc de batterie est amovible/remplaçable. Utilisez l'appareil exclusivement avec les batteries d'aspirateur d'origine de Leifheit !

Retirer/remplacer le bloc de batterie

Actionnez la touche de déverrouillage du bloc de batterie (10) et retirez le bloc de batterie (9) de l'appareil. Veillez à ce que le bloc de batterie soit inséré et enclenché dans l'appareil portatif avant l'utilisation.

8. Élimination des déchets

Avant d'éliminer l'appareil, le bloc de batterie doit être retiré. Débranchez l'appareil et détachez le bloc de batterie de l'appareil portatif en actionnant la touche de déverrouillage et éliminez le bloc de batterie de façon conforme. Le symbole sur le produit ou son emballage indique que ce produit ne doit pas être éliminé comme une ordure ménagère, mais doit être remis à un centre de collecte pour le recyclage des appareils électriques et électroniques. Vous pourrez obtenir des informations complémentaires auprès de votre commune, les déchetteries locales ou le magasin où vous avez acheté le produit.

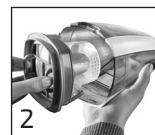

9. Conformité/Déclaration de conformité

Leifheit déclare par la présente que cet appareil est conforme aux clauses de base et aux dispositions en vigueur des directives 2014/30/EU, 2006/95/CE, 2014/35/UE (RoHS) et du règlement 1907/2006/UE (REACH). Vous pouvez consulter la déclaration de conformité UE sur le site www.leifheit.de.

10. Dépannage

Panne	Cause possible	Solution
L'appareil ne démarre pas	Impossible de recharger la batterie.	Recharger la batterie.
Le pouvoir aspirant diminue	Le bac à déchets est plein.	Vider le bac à déchets.
	Le filtre est bouché/fortement encrassé.	Nettoyer le filtre grossier et le filtre à poussière.
	La brosse de nettoyage est encrassée/bloquée.	Retirer et nettoyer la brosse de nettoyage.
	Le canal d'aspiration est bloqué.	Retirer la buse de sol, puis les objets gênants.
L'appareil est allumé, les LED avant ne s'allument pas, la brosse ne tourne pas.	La brosse de nettoyage est encrassée/bloquée.	Nettoyer la brosse comme décrit au point 6.
Faible autonomie de batterie	La batterie n'a pas été complètement rechargée.	Recharger la batterie.
	La batterie est périmée au bout d'une longue utilisation.	Remplacer le bloc de batterie si nécessaire.
Un symbole ON/OFF clignote	La capacité de batterie ne suffit que pour env. 1 minute.	Recharger la batterie.
Le réservoir à ordures ne peut pas être inséré dans l'aspirateur à main	Les filtres ne sont pas bien insérés.	Insérer les filtres comme décrit au point 6.
Le symbole ON/OFF et le symbole du mode aspiration clignotent tour à tour pendant 15 minutes, l'appareil s'éteint alors automatiquement	Une température trop basse ou trop élevée de l'appareil peut provoquer une panne de courte durée.	Laisser reposer l'appareil à l'état éteint pendant quelques minutes à température ambiante.
	Un entretien/nettoyage de l'appareil s'impose.	Retirez le bloc de batterie et nettoyez l'appareil comme décrit au point 6. Réinsérez ensuite le bloc de batterie. Si le clignotement persiste après la mise en marche, retirez la batterie et adressez-vous au revendeur où vous avez acheté l'appareil.
Autre panne		Adressez-vous au revendeur où vous avez acheté l'appareil.

Inhoud:

1. Technische gegevens
2. Inhoud verpakking
3. Beoogd gebruik
4. Vóór het eerste gebruik
5. Gebruik
6. Schoonmaken en onderhoud
7. Speciale toebehoren
8. Afdanken/afvalverwijdering
9. Conformiteit/Verklaring van Overeenkomst
10. Problemen oplossen

1. Technische gegevens

Modelaanduiding	Regulus PowerVac 2in1
Looptijd	Tot 40 minuten in eco-modus
Oploadtijd	Ca. 3,5 uur
Inhoud stofreservoir	0,45 liter
Gewicht	Ca. 2,8 kg (zonder toebehoren)
Vermogen	125 watt
Oplaadstation	
Spanning / Stroom	21,4 V === 0,6 A
Oplaadadapter	
Ingangsspanning	100-240 V ~ 50/60 HZ, 0,5 A
Uitgangsspanning	21,4 V === 0,6 A
Handstofzuiger	
Spanning / Stroom	20 V
Beschermingsklasse	III
Accu-eenheid	Lithium-ion, 20 V === 2 Ah
Gebruik uitsluitend originele stofzuiger-accu's van Leifheit!	
Vloerzuigmond	
Spanning / Stroom	20 V
Vermogen	15 watt
Beschermingsklasse	III

2. Inhoud verpakking

Controleer bij het uitpakken de inhoud op volledigheid en eventuele transportschade. Klachten? Neem contact op met de winkel of de Leifheit Service.

- | | | |
|---------------------------------------|--|---------------------------------|
| A) Steelelement | C) Handstofzuiger | D) Oplaadstation |
| 1. Aan/uit-knop ⏻ | 9. Accu-eenheid | 18. Bovenste deel oplaadstation |
| 2. Zuigmodus-knop I/II | 10. Ontgrendelknop accu-eenheid | 19. Onderste deel oplaadstation |
| 3. Ontgrendelknop handgreep | 11. Ontgrendelknop handstofzuiger | 20. DC-stekker oplader |
| 4. Ontgrendelknop vloerzuigmond | 12. Aan/uit-knop handstofzuiger ⏻ | 21. Adapter |
| 5. Front-leds vloerzuigmond | 13. Zuigmodus-knop handstofzuiger I/II | 22. Bus |
| B) Vloerzuigmond | 14. Ontgrendelknop stofreservoir | E) Plafondzuigmond |
| 6. Bevestiging reinigingsborstel | 15. Stoffilter | F) 2in1-borstelzuigmond |
| 7. Ontgrendelschuif reinigingsborstel | 16. Grof-filter (2-delig) | |
| 8. Uitneembare reinigingsborstel | 17. Stofreservoir | |



3. Beoogd gebruik

- Houd u er rekening mee, dat dit product uitsluitend bestemd is voor huishoudelijk gebruik. Leifheit geeft geen fabrikantgarantie bij zakelijk/commercieel gebruik.
- Het apparaat dient uitsluitend voor het zuigen van droge oppervlakken en het opzuigen van droog materiaal. Gebruik het apparaat niet voor het opzuigen van vloeistoffen, scherpe of spitse voorwerpen, hete of koude as, brandende sigaretten, fijn stof (bijvoorbeeld meel of cementstof).
- Het apparaat mag niet toegepast worden op mensen of dieren. Gebruik het apparaat niet om mensen of dieren schoon te zuigen.
- Zorg dat lucht aanzuigopeningen en luchtuitstroomopeningen van het apparaat altijd vrij zijn als het apparaat ingeschakeld is. Dek deze openingen niet af. Let op, dat deze openingen niet met vuil verstopt zijn.
- Gebruik het apparaat uitsluitend met toebehoren en onderdelen die toegestaan zijn door Leifheit.

Gebruik van andere toebehoren of onderdelen geldt altijd als niet in overeenstemming met het beoogd gebruik en kan leiden tot beschadigingen en verwondingen. Voor hieruit resulterende schade is de fabrikant niet aansprakelijk, het risico ligt uitsluitend bij de gebruiker..

4. Vóór het eerste gebruik

In elkaar zetten/montage

Zet het bovenste deel van het oplaadstation (18) op het onderste deel (19). Steek de dc-stekker van de oplader (20) in de bus (22). Let op, dat er voldoende afstand is tot warmte- en vochtbronnen. Plaats het laadstation op een hard en vlak oppervlak. Sluit de adapter van de oplader (21) aan op een stopcontact. Schuif de buis van de vloerzuigmond in de buis van het steelelement, totdat u het hoort vastklikken. Klap het bovenste deel van het steelelement omhoog. Schuif de handstofzuiger met de zuigopening naar beneden in de zuigopening van het steelelement en druk de handstofzuiger in de steel totdat hij vastklikt.

Accu opladen

De accu moet vóór het eerste gebruik volledig opgeladen worden.

- Voordat u het apparaat gaat opladen, altijd controleren of de handstofzuiger stevig vastgeklikt zit op de vloerzuigmond en het apparaat uitgeschakeld is.
- Zet het apparaat in het oplaadstation. De aan/uit-knop op de handstofzuiger (12) knippert eenmaal per seconde tijdens het opladen. Als de accu opgeladen is, knippert deze aan/uit-knop nog slechts eenmaal per minuut gedurende 30 minuten.
- Klaar met stofzuigen? Berg het apparaat dan op in het oplaadstation.



Let op: De accu mag uitsluitend met de meegeleverde oplaadapparatuur opgeladen worden. De oplader mag uitsluitend met de Leifheit accu-stofzuiger gebruikt worden. De accu-eenheid is bij dit apparaat afneembaar/vervangbaar. Let er goed op, dat u de accu-eenheid vóór gebruik in de handstofzuiger zet en goed vastklikt.

5. Gebruik

Stofzuigen met de vloerzuigmond

- Haal het apparaat eerst uit het oplaadstation en schakel het dan pas in.
- Het apparaat wordt gestart en gestopt met de aan/uit-knop. Het symbool  (12) is na het aanzetten groen verlicht. De zuigfunctie start en de reinigingsborstel gaat draaien. De front-leds van de vloerzuigmond blijven branden zolang het apparaat ingeschakeld is.
- Bij het aanzetten van het apparaat, wordt automatisch zuigmodus 1 geactiveerd. Gebruik de zuigmodus-knop (2) om het gewenste zuigniveau te kiezen. Gebruik zuigmodus 1 voor een maximale acculooptijd. Zuigmodus 2 is bijzonder geschikt bij sterkere vervuiling en bij het zuigen van tapijt. Het symbool I/II (13) is bij zuigniveau 2 constant groen verlicht.
- De Regulus PowerVac 2in1 heeft speciale zachte wielen, zodat het apparaat bijzonder geschikt is voor kwetsbare vloeren. Let op, dat er in de borstel of aan de wielen geen spitse of scherpe voorwerpen blijven hangen die de vloer zouden kunnen beschadigen.



Stofzuigen met de handstofzuiger

- Haal de handstofzuiger uit het steelement door de ontgrendelknop van de handstofzuiger (11) te gebruiken en zet het apparaat aan met de aan/uit-knop (12). Kies eventueel de zuigmodus met de zuigmodus-knop van de handstofzuiger (13).
- Toebehoren: de zuigmonden worden ingeschoven in het aanzuigkanaal van de handstofzuiger (zie afbeelding 1). Ze kunnen handig opgeborgen worden op het oplaadstation.

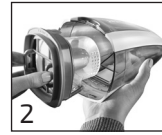

6. Schoonmaken en onderhoud

Stofreservoir leegmaken

Druk op de ontgrendelknop van het stofreservoir (14) om het stofreservoir uit te nemen. Duw de beide klemdelen naar elkaar toe en trek de filtereenheid uit het stofreservoir. Leeg het stofreservoir in de vuilnisbak (zie afb. 2).

Filter schoonmaken

Aanwijzing: Maak het filter regelmatig schoon voor gelijkblijvend hoge schoonmaakprestaties. Maak het grof-filter (16) leeg. Indien nodig kan de transparante behuizing door licht draaien verwijderd worden. De pijl wijst de geopende sluiting aan (afb. 3).

Om het stoffilter (15) schoon te maken, haalt u het grof-filter en het stoffilter los van elkaar door lichte druk op de rand (zie afb. 4). Klop stoffilter uit, totdat het zichtbare stof verwijderd is (zie afb. 5). De filters kunnen schoongespoeld worden onder de kraan. Gebruik daarbij geen schoonmaakmiddel. Wacht tot de filters volledig droog zijn, en zet de filtereenheid dan weer in (zie afb. 6).

Borstel schoonmaken

Neem de bevestiging van de reinigingsborstel (6) weg. Ontgrendel deze daarvoor met de ontgrendelschuif aan de onderzijde van de vloerzuigmond (7). Neem de borstel (8) uit en verwijder los vuil. Lange haren en vezels verwijdert u gemakkelijk door met een schaar de vezels over de gehele lengte van de borstel door te knippen. Volg daarbij de groef. Zet eerst de schoongemaakte borstel weer in en breng dan de bevestiging weer aan. Vergrendel met de vergrendelschuif.

Overige onderdelen schoonmaken

Maak indien nodig de vloerzuigmond los van het apparaat met de ontgrendelknop van de vloerzuigmond (4) en verwijder storende objecten uit het zuigkanaal.

7. Speciale toebehoren

De accu-eenheid is bij dit apparaat afneembaar/vervangbaar. Gebruik het apparaat uitsluitend met originele stofzuiger-accu's van Leifheit!

Accu-eenheid uitnemen/vervangen

Ontgrendel de accu-eenheid met de ontgrendelknop van de accu-eenheid (10) en trek de accu-eenheid (9) los, van het apparaat af. Let er goed op, dat u de accu-eenheid vóór gebruik in de handstofzuiger zet en goed vastklikt.

8. Afdanken/afvalverwijdering

Voordat het apparaat weggegooid wordt, moet de accu-eenheid verwijderd worden. Trek de stekker uit het stopcontact. Ontgrendel de accu-eenheid met de ontgrendelknop. Haal de accu-eenheid van de handstofzuiger af en voer de accu-eenheid op de juiste wijze af. Het symbool op het product of op de verpakking maakt u erop attent, dat dit product niet als normaal huishoudafval behandeld mag worden. Het afgedankte product moet afgegeven worden bij een inzamelpunt voor elektrische en elektronische apparaten, waarna eventueel recycling van het product mogelijk is. Voor meer informatie kunt u terecht bij uw gemeente, de gemeentelijke afvaldiensten of bij de winkel waar u het product gekocht heeft.



9. Conformiteit/ Verklaring van Overeenkomst

Hiermee verklaart Leifheit, dat dit apparaat in overeenstemming is met de essentiële eisen en de overige desbetreffende bepalingen van de richtlijnen 2014/30/EU, 2006/95/EG, 2014/35/EU (RoHS) en verordening 1907/2006/EU (REACH). De EU Verklaring van Overeenkomst vindt u op www.leifheit.de.

10. Problemen oplossen

Storing	Mogelijke oorzaak	Oplossing
Apparaat start niet	De accu is niet opgeladen.	Accu opladen.
De zuigprestaties worden minder.	Het stofreservoir is vol.	Het stofreservoir leegmaken.
	Het filter is verstopt/sterk vervuild.	Het grof-filter en het stoffilter schoonmaken.
	De reinigingsborstel is vuil of blokkeert.	De reinigingsborstel uitnemen en schoonmaken.
Het apparaat is ingeschakeld, maar de front-leds lichten niet op, de borstel roteert niet.	Zuigkanaal is geblokkeerd.	Vloerzuigmond loshalen en storende objecten verwijderen.
	De reinigingsborstel is vuil of blokkeert.	Borstel uitnemen en schoonmaken zoals beschreven onder punt 6.
Te korte acculooptijd	Accu is niet volledig opgeladen.	Accu opladen.
	Accu is verouderd na lang gebruik.	Accu-eenheid eventueel vervangen.
Het aan/uit-symbool knippert	De accucapaciteit is nog voldoende voor slechts ca. 1 minuut.	Accu opladen.
Het stofreservoir kan niet ingezet worden in de handstofzuiger.	Filters zijn niet correct ingezet.	Filters inzetten zoals beschreven in punt 6.
Aan/uit-symbool en zuigmodus-symbool knipperen afwisselend 15 minuten, het apparaat schakelt zich vervolgens automatisch uit.	Een te hoge of te lage temperatuur van het apparaat kan een kortstondige storing veroorzaken.	Het apparaat uitschakelen en het enkele minuten bij kamertemperatuur laten staan.
	Het apparaat heeft onderhoud nodig/moet schoongemaakt worden.	Verwijder de accu-eenheid en maak het apparaat schoon zoals beschreven in punt 6. Zet de accu-eenheid vervolgens weer in. Blijft het apparaat na het aanzetten knipperen, haal de accu er dan uit en neem contact op met de winkel waar u het apparaat gekocht heeft.
Overige storing		Neem contact op met de winkel waar u het apparaat gekocht heeft.

CZ NÁVOD K OBSLUZE

Návod k obsluze najdete taky na domovské stránce společnosti Leifheit na www.leifheit.de.

Obsah:

1. Technické údaje
2. Rozsah dodávky
3. Správné použití
4. Před prvním použitím
5. Použití
6. Čištění a údržba
7. Doplnkové příslušenství
8. Likvidace
9. Shoda/prohlášení o shodě
10. Odstraňování závad

1. Technické údaje

Popis modelu	Regulus PowerVac 2in1
Doba trvání	Až do 40 minut v úsporném režimu
Doba nabíjení	Přibližně 3,5 hodiny
Objem prachové nádoby	0,45 l
Hmotnost	Přibližně 2,8 kg (bez příslušenství)
Výstup	125 Watt
Nabíjecí stanice	
Napětí / proud	21,4 V --- 0,6 A
Nabíječka	
Vstupní napětí	100-240 V - 50/60 HZ, 0,5 A
Výstupní napětí	21,4 V --- 0,6 A
Ruční verze	
Napětí / proud	20 V
Třída ochrany	III
Baterie	Lithium-iontová 20 V --- 2 Ah
Používejte jenom originální baterie do vysavače od společnosti Leifheit!	
Hlavice na čištění podlahy	
Napětí / proud	20 V
Výstup	15 Watt
Třída ochrany	III

2. Rozsah dodávky

Při rozbalování zkontrolujte, zda je obsah kompletní a zkontrolujte možné škody způsobené přepravou. Je-li něco špatně, kontaktujte prosím svého prodejce nebo služby společnosti Leifheit.

- | | | |
|---|--|--|
| A) madlo | C) Ruční verze | D) Nabíjecí stanice |
| 1. Tlačítko zapnout/vypnout \odot | 9. Baterie | 18. Horní část nabíjecí stanice |
| 2. Tlačítko režimu vysávání I/II | 10. Tlačítko pro uvolnění baterie | 19. Spodní část nabíjecí stanice |
| 3. Tlačítko pro uvolnění madla | 11. Tlačítko pro uvolnění ruční verze | 20. Napájecí souosý konektor nabíječky |
| 4. Tlačítko pro uvolnění hlavice na čištění podlahy | 12. Tlačítko zapnout/vypnout pro ruční verzi \odot | 21. Nabíječka |
| 5. Přední světelná dioda hlavice na čištění podlahy | 13. Tlačítko režimu vysávání pro ruční verzi I/II | 22. Nabíjecí zásuvka |
| B) Hlavice na čištění podlahy | 14. Tlačítko pro uvolnění prachové nádoby | E) Stropní nástavec |
| 6. Upevnění čistícího kartáče | 15. Prachový filtr | F) Kartáčový nástavec 2v1 |
| 7. Západka pro uvolnění čistícího kartáče | 16. Hrubý filtr (2 části) | |
| 8. Odnímatelný čistící kartáč | 17. Prachová nádoba | |

3. Správné použití

- Mějte na paměti, že tento výrobek je určen pouze pro použití v domácnosti. Leifheit neposkytuje záruku výrobce pro komerční využití.
- Zařízení je určeno pouze k vysávání suchých podlah nebo suchého materiálu. Nepoužívejte jej k vysávání kapalin, ostrých nebo špičatých předmětů, horkého nebo chladného popela, hořících cigaret ani jemného prachu (např. mouky nebo cementového prachu).
- Zařízení nelze použít k vysávání lidí nebo zvířat.
- Při používání zařízení nezakrývejte otvor pro sání anebo výstup vzduchu. Zajistěte, aby otvory nebyly blokovány ani zakryty rušivými objekty.
- Zařízení používejte jen s příslušenstvím a náhradními díly povolenými společností Leifheit.

Jakékoliv jiné použití je považováno za nesprávné a může způsobit škodu nebo zranění. Výrobce neodpovídá za škody vyplývající z takového použití, nesprávné použití je na vlastní riziko uživatele.

4. Před prvním použitím

Instalace/montáž

Umístěte horní část nabíječky (18) na spodní část (19). Zasuňte napájecí souosý konektor nabíječky (20) do nabíjecí zásuvky (22). Zkontrolujte, zda je místo dostatečně daleko od zdrojů tepla a vlhkosti a umístěte nabíječku na pevnou a rovnou plochu. Zapojte nabíječku (21) do elektrické zásuvky. Vložte trubku hlavice na čištění podlahy do trubky spodní části zařízení, dokud neuslyšíte, že zapadla. Přeložte horní konec madla na částí zařízení s madlem. Zasuňte ruční verzi se sacím otvorem směrem dolů do sacího otvoru části zařízení s madlem a zatlačte ruční verzi do madla, dokup nezapadne.

Nabíjení baterie

Baterie musí být před prvním použitím plně nabitá.

- Před nabíjením zařízení se ujistěte, že je ruční verze bezpečně uzamčena v připojeném podstavci a že je zařízení vypnuto.
- Zasuňte zařízení do nabíječky. Tlačítko zapnout/vypnout na ruční verzi (12) bliká jednou za sekundu, dokud se zařízení nabíjí. Po nabití baterie se tlačítko vypne a bliká jednou za minutu po dobu 30 minut.
- Zařízení nechávejte v čase, když ho nepoužíváte, v nabíjecí stanici.



Upozornění: Zařízení se může nabíjet jen pomocí přiložené nabíječky. Nabíječka se může používat jenom s vysavačem na baterie společnosti Leifheit. Baterie se může vybrat/vyměnit se zařízením. Zajistěte, aby byla zatlačena do ruční verze, až dokud nezapadne

5. Použití

Čištění s připojeným podstavcem

- Před zapnutím zařízení ho vyjměte z nabíjecí stanice.
- Zařízení se zapíná nebo vypíná stlačením tlačítka zapnout/vypnout. Symbol ϕ (12) bude po zapnutí zelený. Spustí se funkce vysavače a otočí se čistící kartáče. Po zapnutí zařízení se rozsvítí přední světelná dioda na hlavici na čištění podlahy.
- Po zapnutí se automaticky aktivuje režim vysávání 1. Režimy vysávání můžete měnit pomocí tlačítka pro režimy vysávání (2). Pro maximalizaci životnosti baterie použijte režim vysávání 1. Režim vysávání 2 je speciálně vhodný na silnější nečistoty nebo na vysávání kobereců. Symbol I/II (13) bude při zvoleném režimu vysávání 2 neustále svítit.
- Regulus PowerVac 2v1 je vybaven výjimečně měkkými cylindry, díky čemu je speciálně vhodný na citlivé podlahy. Ujistěte se, že se v kartáčích nebo v kolech nezachytili žádné špičaté předměty, které by mohli zničit podlahy.

Čištění s ruční verzí

- Vyjměte ruční verzi ze spodní části zařízení zatlačením na tlačítko pro uvolnění ruční verze (11) a zapněte zařízení pomocí tlačítka zapnout/vypnout (12). Je-li to potřeba, zvolte režim vysávání pomocí tlačítka pro režim vysávání na ručním zařízení (13).
- Příslušenství: příslušenství pro čištění se na použití zapojí do sací trubky ruční verze (viz obr. 1) a pro bezpečné uschování ho lze zapojit do nabíjecí stanice.



6. Čištění a údržba

Vyprázdnění prachové nádoby

Prachovou nádobu vyjmete zatlačením na tlačítko pro uvolnění prachové nádoby (14).

Vyberte jednotku s filtry z prachové nádoby podržením za dvě upevňující svorky a vyprázdňte nádobu do odpadového koše (viz obr. 2).

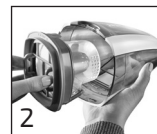

Čištění filtru

Upozornění: Filtr pravidelně čistěte pro zachování trvale vysokého čistícího výkonu. Vyprázdňte hrubý filtr (16). Je-li to potřeba, transparentní pouzdro lze odstranit mírným pootočením tak, aby šipka směřovala ke otevřenému zámku (viz obr. 3). Pro vyčištění prachového filtru (15) vyberte hrubý a prachový filtr lehkým zatlačením na západku (viz obr. 4). Klepte prachovým filtrem (Vyklepte pěnový a prachový filtr od viditelných nečistot), dokud neodstraníte viditelné nečistoty (viz obr. 5). Filtry lze čistit pod tekoucí vodou. Nepoužívejte žádný další čistící prostředek. Před opětovným nasazením jednotky s filtry se ujistěte, že jsou filtry zcela suché (viz obr. 2).



Čištění kartáčů

Stiskněte spínač na spodní straně hlavičky na čištění podlahy (7) a odstraňte upevnění čistících kartáčů (6).

Vyberte čistící kartáč (8) a odstraňte volné nečistoty. Dlouhé vlasy a vlákna lze snadno odstranit přestřížením vláken tak, že projdete ostrou částí nůžek po celé délce kartáčů.

Vložte vyčištěné kartáče a upevnění kartáčů zpátky a uzavřete je pomocí spínače.



Jiné čištění

Je-li to potřeba, vyberte hlavičku na čištění podlahy ze zařízení stisknutím uvolňovacího tlačítka (4) na hlavičce na čištění podlahy a odstraňte rušivé objekty ze sací trubky.

7. Doplňkové příslušenství

Baterie se může vybrat/vyměnit se zařízením. Zařízení používejte jenom s originálními bateriemi do vysavače od společnosti Leifheit!

Odstranění/výměna baterie

Stiskněte tlačítko pro uvolnění baterie (10) a vysuňte baterii (9) ze zařízení. Před použitím zatlačte baterii do ruční verze, dokud nezapadne.

8. Likvidace

Baterie musí být odstraněna před likvidací zařízení. Provedete to odpojením zařízení od zdroje energie a vyjmutím baterie z ruční verze zatlačením na uvolňovací spínač, a pak řádným vyjmutím baterie. Symbol na produktu nebo jeho obalu označuje, že se s tímto produktem nesmí zacházet jako s normálním domovním odpadem, ale musí být doručen na sběrné místo pro recyklaci elektrických a elektronických zařízení. Můžete najít další informace o vaší obci, firmách komunálního odpadu nebo společnosti, od které jste produkt zakoupili



9. Shoda/prohlášení o shodě

Leifheit prohlašuje, že toto zařízení splňuje podmínky shody se základními požadavky a společnými ustanoveními směrnice 2014/30/EU, 2006/95/EG, 2014/35/EU (ROHS) a nařízení 1907/2006/EU (REACH). Prohlášení EÚ o shodě najdete na www.leifheit.de.

10. Odstraňování závad

Závada	Možná příčina	Řešení
Zařízení nelze zapnout.	Baterie není nabitá.	Nabíjení baterie.
Čistící kapacita klesá.	Prachová nádoba je plná.	Vyprázdněte prachovou nádobu.
	Filtr je ucpaný/velmi špinavý.	Vyčistěte hrubý a prachový filtr.
	Čistící kartáč je špinavý/zablokovaný.	Vyjměte čistící kartáč a vyčistěte ho.
	Sací trubka je zablokována.	Vyjměte hlavici na čištění podlahy a odstraňte rušivé objekty.
Zařízení je zapnuto, ale přední světelná dioda se nerozsvítí a kartáč se neotáčí.	Čistící kartáč je špinavý/zablokovaný.	Vyjměte čistící kartáč a vyčistěte ho.
Slabá životnost baterie.	Baterie nebyla plně nabitá.	Nabijte baterii.
	Baterie po dlouhém používání už nemá plnou kapacitu.	Je-li to potřeba, vyměňte baterii.
Symbol zapnout/vypnou bliká.	Baterie vydrží jen asi 1 minutu.	Nabijte baterii.
Prachovou nádobu nelze zasunout do ruční verze.	Filtry nejsou správně nasazený.	Nasadte filtry tak, jak je popsáno v části 6.
Symbol zapnout/vypnout a symbol režimu vysávání blikají střídavě po dobu 15 minut, pak se vypnou.	Je-li teplota zařízení příliš nízká nebo příliš vysoká, může to vést ke krátkodobému nefungování zařízení.	Nechte zařízení několik minut vypnuto při pokojové teplotě.
	Zařízení je potřeba vyčistit nebo na něm provést údržbu.	Vyjměte baterii a vyčistěte zařízení (viz část 6.). Vložte baterii. Pokračuje-li blikání, vyjměte baterii a obraťte se na prodejce, u kterého jste zařízení koupili.
Jakákoliv jiná porucha		Obraťte se na prodejce, u kterého jste zařízení koupili.

SK NÁVOD NA OBSLUHU

Návod na obsluhu nájdete aj na domovskej stránke Leifheit na adrese www.leifheit.de.

Obsah:

1. Technické údaje
2. Rozsah dodávky
3. Použitie v súlade s určením
4. Pred prvým použitím
5. Použitie
6. Čistenie a údržba
7. Zvláštne príslušenstvo
8. Likvidácia
9. Zhoda/vyhĺasenie o zhode
10. Riešenie problémov

1. Technické údaje

Označenie modelu	Regulus PowerVac 2in1
Doba chodu	až 40 minút v režime Eco
Doba nabíjania	cca 3,5 hodiny
Objem nádoby na nečistoty	0,45 l
Hmotnosť	cca 2,8 kg (bez príslušenstva)
Výkon	125 W
Nabíjacia stanica	
Napätie / prúd	21,4 V === 0,6 A
Nabíjací adaptér	
Vstupné napätie	100-240 V ~ 50/60 HZ, 0,5 A
Výstupné napätie	21,4 V === 0,6 A
Ručný vysávač	
Napätie / prúd	20 V
Trieda ochrany	III
Akumulátorová jednotka	lítium-iónová, 20 V === 2 Ah
Používajte iba originálne akumulátory pre vysávače Leifheit!	
Podlahová hubica	
Napätie / prúd	20 V
Výkon	15 W
Trieda ochrany	III

2. Rozsah dodávky

Pri vybalovaní obsahu balenia skontrolujte, či je kompletne a či pri preprave nedošlo k jeho poškodeniu. V takýchto prípadoch informujte vášho predajcu alebo servis Leifheit.

- | | | |
|---|--|-----------------------------------|
| A) Teleso rúčky | C) Ručný vysávač | D) Nabíjacia stanica |
| 1. Tlačidlo ZAP//VYP ☺ | 9. Akumulátorová jednotka | 18. Vrchný diel nabíjacej stanice |
| 2. Tlačidlo sacieho režimu I/II | 10. Odblokovacie tlačidlo na akumulátorovej jednotke | 19. Spodný diel nabíjacej stanice |
| 3. Odblokovacie tlačidlo na rukoväti | 11. Odblokovacie tlačidlo na ručnom vysávači | 20. DC konektor nabíjačky |
| 4. Odblokovacie tlačidlo na podlahovej hubici | 12. Tlačidlo ZAP//VYP na ručnom vysávači ☺ | 21. Adaptér nabíjačky |
| 5. Predné diódy LED na podlahovej hubici | 13. Tlačidlo sacieho režimu na ručnom vysávači I/II | 22. Nabíjacia zásuvka |
| B) Podlahová hubica | 14. Odblokovacie tlačidlo na nádobe na nečistoty | E) Stropná hubica |
| 6. Upevnenie čistiackej kefy | 15. Prachový filter | F) Kefová hubica 2v1 |
| 7. Odblokovacie posúvač na čistiackej kefe | 16. Hrubý filter (2-dielny) | |
| 8. Odnímateľná čistiacia kefa | 17. Nádoba na nečistoty | |



3. Použitie v súlade s určením

- Majte prosím na pamäti, že tento výrobok je určený len na používanie v domácnosti. V prípade priemyselného použitia spoločnosť Leifheit neposkytuje záruku výrobcu.
- Zariadenie slúži výhradne na vysávanie suchých plôch, resp. nasávanie suchého materiálu. Nepoužívajte ho na nasávanie kvapalín, špicatých predmetov alebo predmetov s ostrými hranami, horúceho alebo studeného popola, horiacich cigariet, jemného prachu (napr. múka alebo cementový prach).
- Zariadenie sa nesmie používať na vysávanie ľudí ani zvierat.
- Nezakrývajte vstupné ani výstupné otvory vzduchu zapnutého zariadenia. Dbajte na to, aby ich neupchali nečistoty.
- Zariadenie používajte iba s príslušenstvom a náhradnými dielmi schválenými spoločnosťou Leifheit.

Každé nad rámec idúce použitie sa považuje za použitie v rozpore s určením a môže viesť k poškodeniam alebo zraneniam. Za škody, ktoré z toho vyplývajú, výrobca neručí. Riziko za to nesie výhradne používateľ.

4. Pred prvým použitím

Konštrukcia/montáž

Nasuňte vrchný diel nabíjacej stanice (18) na spodný diel (19). Zastrčte DC konektor nabíjačky (20) do nabíjacej zásuvky (22). Dbajte pritom na dostatočnú vzdialenosť od zdrojov tepla a vlhkosti, a umiestnite nabíjaciu stanicu na tvrdú a rovnú plochu. Pripojte adaptér nabíjačky (21) k elektrickej zásuvke. Zasuňte saciu rúrku podlahovej hubice do sacej rúrky telesa rúčky, kým nezačujete, že zapadla. Vyklopte horný koniec rúčky telesa rúčky. Ručný vysávač so sacím otvorom otočeným nadol zasuňte do sacieho otvoru telesa rúčky a tlačte ručný vysávač do rúčky, kým nezapadne.

Nabíjanie akumulátora

Akumulátor sa musí pred prvým použitím nabiť na plnú kapacitu.



- Dbajte na to, aby ručný vysávač pevne zapadol do podlahového nadstavca a aby bolo zariadenie pred nabíjaním vypnuté.
- Položte zariadenie do nabíjacej stanice. Počas procesu nabíjania bliká tlačidlo ZAP/VYP na ručnom vysávači (12) jedenkrát za sekundu. Po nabití akumulátora tlačidlo zhasne a 30 minút bliká jedenkrát za minútu.
- Pokiaľ zariadenie nepoužívate, nechajte ho v nabíjacej stanici.



Upozornenie: Akumulátor sa môže nabíjať iba dodávanou nabíjačkou. Nabíjačka sa smie používať iba v spojení s akumulátorovým vysávačom Leifheit. Akumulátorová jednotka tohto zariadenia je odnímateľná/vymeniteľná. Dbajte na to, aby sa akumulátorová jednotka pred použitím zasunula do ručného vysávača a aby zapadla.

5. Použitie

Čistenie podlahového nadstavca

- Pred zapnutím zariadenia ho vyberte z nabíjacej stanice.
- Zariadenie sa spúšťa, resp. zastavuje stlačením tlačidla ZAP/VYP. Po zapnutí svieti symbol  (12) nazeleno. Spustí sa sacia funkcia a čistiaca kefa sa začne otáčať. Ak je zariadenie zapnuté, predné diódy LED na podlahovej hubici svietia neprerušovane.
- Po zapnutí sa automaticky aktivuje sací režim 1. Na prepínanie medzi sacími stupňami použite tlačidlo sacieho režimu (2). Sací režim 1 používajte pre maximálnu výdrž akumulátora. Sací režim 2 sa hodí najmä na silnejšie znečistenia alebo na vysávanie kobercov. V sacom stupni 2 svieti symbol  (13) neprerušovane nazeleno.
- Regulus PowerVac 2in1 je vybavený špeciálnymi mäkkými valcami, vďaka čomu je obzvlášť vhodný pre citlivé podlahy. Dbajte prosím na to, aby sa do kefy alebo koliesok nezachytili špicaté predmety, ktoré by mohli poškodiť podlahu



Čistenie ručným vysávačom

- Stlačením odblokovacieho tlačidla na ručnom vysávači (11) odnímate ručný vysávač z telesa rúčky a zapnete zariadenie tlačidlom ZAP/VYP (12). V prípade potreby vyberte sací režim pomocou tlačidla sacieho režimu na ručnom vysávači (13).
- Príslušenstvo: čistiace nadstavce sa pre použitie zasúvajú do sacieho kanála ručného vysávača (pozri obr. 1) a pre uschovanie sa môžu umiestniť na nabíjajúcu stanicu.

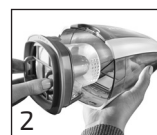

6. Čistenie a údržba

Vyprázdnenie nádoby na prach

Nádobu na prach odnímate stlačením odblokovacieho tlačidla na nádobe na nečistoty (14). Vytiahnite filtračnú jednotku za obidve prídržné spony z nádoby na nečistoty a vyprázdňte ju do nádoby na odpad (pozri obr. 2).

Čistenie filtrov

Upozornenie: Pre zachovanie konštantne vysokého čistiaceho výkonu čistite filtre pravidelne. Vyprázdňte hrubý filter (16). V prípade potreby sa môže priehľadné teleso odstrániť ľahkým otáčaním. Šípka pritom ukazuje na otvorenú zámku (pozri obr. 3).

Pre vyčistenie prachového filtra (15) oddelíte hrubý a prachový filter ľahkým zatlačením na sponu (pozri obr. 4). Vyklepávajú prachový filter, kým sa neodstránia viditeľné nečistoty (pozri obr. 5). Filtre sa môžu čistiť pod tečúcou vodou. Nepoužívajte pri tom prídavný čistiaci prostriedok. Pred opätovným nasadením filtračnej jednotky zaistíte, aby boli filtre úplne vysušené (pozri obr. 2).

Čistenie kefy

Stlačte odblokovací posúvač na spodnej strane podlahovej hubice (7) a odnímate upevnenie čistiacej kefy (6). Odnímate kefu (8) a odstráňte voľné nečistoty. Dlhé vlasy a vlákna sa dajú jednoducho odstrániť prestrihnutím vlákien pozdĺž strižnej ryhy po celej dĺžke kefy. Vyčistenú kefu aj upevnenie čistiacej kefy následne znova nasadíte a zablokuje posuvným prepínačom.

Ostatné čistenie

V prípade potreby odpojte podlahovú hubicu od zariadenia stlačením odblokovacieho tlačidla na podlahovej hubici (4) a odstráňte zo sacieho kanála prekážajúce predmety

7. Zvláštne príslušenstvo

Akumulátorová jednotka tohto zariadenia je odnímateľná/vymeniteľná. Zariadenie používajte výhradne s originálnymi akumulátormi pre vysávače Leifheit!

Odobratie/výmena akumulátorovej jednotky

Stlačte odblokovacie tlačidlo na akumulátorovej jednotke (10) a vytiahnite akumulátorovú jednotku (9) zo zariadenia. Dbajte na to, aby sa akumulátorová jednotka pred použitím zasunula do ručného vysávača a aby zapadla.

8. Likvidácia

Pred likvidáciou zariadenia sa musí odstrániť akumulátorová jednotka. Za týmto účelom odpojte zariadenie od siete a uvoľnite akumulátorovú jednotku z ručného vysávača stlačením odblokovacieho tlačidla. Následne akumulátorovú jednotku odborne zlikvidujte. Symbol na výrobku alebo jeho obale upozorňuje na to, že sa s týmto výrobkom nesmie nakladať ako s bežným domácim odpadom, ale musí sa odovzdať do zberne odpadu na recykláciu elektrických a elektronických prístrojov. Ďalšie informácie vám poskytne vaša obec, komunálne firmy zaoberajúce sa likvidáciou odpadu alebo obchod, v ktorom ste si výrobok kúpili.

9. Zhoda/vyhlásenie o zhode

Spoločnosť Leifheit týmto vyhlasuje, že zariadenie je v súlade so základnými požiadavkami a ostatnými príslušnými ustanoveniami smerníc 2014/30/EÚ, 2006/95/ES, 2014/35/EÚ (RoHS) a nariadenia 1907/2006/EÚ (REACH). Vyhlásenie o zhode EÚ nájdete na adrese www.leifheit.de.

10. Riešenie problémov

Porucha	Možná príčina	Riešenie
Zariadenie nejde spustiť	Akumulátor nebol nabitý.	Nabite akumulátor.
Sací výkon klesá	Nádoba na nečistoty je plná.	Vyprázdnite nádobu na nečistoty.
	Filter je upchatý/silno znečistený.	Vyčistite hrubý a prachový filter.
	Čistiaca kefa je znečistená/zablokovaná.	Odnímte a vyčistite čistiacu kefu.
	Sací kanál je zablokovaný.	Odstráňte podlahovú hubicu a odstráňte prekážajúce predmety.
Zariadenie je zapnuté, predné diódy LED nesvietia, kefa nerotuje	Čistiaca kefa je znečistená/zablokovaná.	Vyčistite kefu podľa opisu v bode 6.
Nízka výdrž akumulátora	Akumulátor nebol nabitý na plnú kapacitu.	Nabite akumulátor.
	Akumulátor je po dlhšej dobe používania zastaraný.	V prípade potreby vymeňte akumulátorovú jednotku.
Bliká symbol ZAP/VYP	Kapacita akumulátora stačí už len na cca 1 minútu.	Nabite akumulátor.
Nádoba na nečistoty sa nedá nasadiť do ručného vysávača	Filtere nie sú správne nasadené.	Nasaďte filtre podľa opisu v bode 6.
15 minút striedavo blikajú symbol ZAP/VYP a symbol sacieho režimu, zariadenie sa následne automaticky vypne.	Príliš vysoká alebo príliš nízka teplota zariadenia môže spôsobiť krátkodobú poruchu.	Nechajte zariadenie vo vypnutom stave niekoľko minút stať pri izbovej teplote.
	Musí sa vykonať údržba/čistenie zariadenia.	Odstráňte akumulátorovú jednotku a vyčistite zariadenie podľa opisu v bode 6. Následne znova nasadte akumulátorovú jednotku. Ak sa blikanie po zapnutí zastaví, odnámte akumulátor a obráťte sa na predajcu, u ktorého ste si zariadenie kúpili.
Ostatné poruchy		Obráťte sa na predajcu, u ktorého ste si zariadenie kúpili.

E SOLO ESTÁ INDICADO PARA LA LIMPIEZA DEL HOGAR.

También puede encontrar las instrucciones en la página web de Leifheit: www.leifheit.de.

Índice:

1. Datos técnicos
2. Contenido del embalaje
3. Uso previsto
4. Antes de usarlo por primera vez
5. Uso
6. Limpieza y mantenimiento
7. Accesorios especiales
8. Eliminación
9. Conformidad/Declaración de conformidad
10. En caso de avería

1. Datos técnicos

Denominación del modelo	Regulus PowerVac 2in1
Autonomía	Hasta 40 minutos en modo Eco
Tiempo de carga	Aprox. 3,5 horas
Volumen del contenedor de suciedad	0,45 l
Peso	Aprox. 2,8 kg (sin accesorios)
Potencia	125 W
Estación de carga	
Tensión / Corriente	21,4 V $\overline{=}$ 0,6 A
Adaptador de carga	
Tensión de entrada	100-240 V ~ 50/60 HZ, 0,5 A
Tensión de salida	21,4 V $\overline{=}$ 0,6 A
Aspirador de mano	
Tensión / Corriente	20 V
Clase de aislamiento	III
Unidad de batería	Iones de litio, 20 V $\overline{=}$ 2 Ah
Utilice solo baterías para aspirador originales de Leifheit.	
Boquilla para suelo	
Tensión / Corriente	20 V
Potencia	15 W
Clase de aislamiento	III

2. Contenido del embalaje

Al abrir el embalaje, compruebe que el contenido está completo y que no se han producido daños durante el transporte. Si hay algún problema, póngase en contacto con el vendedor o con el servicio de Leifheit.

- | | | |
|--|--|--|
| A) Aspirador Escoba | C) Aspirador de mano | 17. Contenedor de suciedad |
| 1. Tecla de encendido/apagado \odot | 9. Unidad de batería | D) Estación de carga |
| 2. Tecla Modo de aspiración I/II | 10. Tecla de desbloqueo de la unidad de batería | 18. Parte superior de la estación de carga |
| 3. Tecla de desbloqueo del asa | 11. Tecla de desbloqueo del aspirador de mano | 19. Parte inferior de la estación de carga |
| 4. Tecla de desbloqueo de la boquilla para suelo | 12. Tecla de encendido/apagado del aspirador de mano \odot | 20. Conexión de carga |
| 5. LED delanteros de la boquilla para suelo | 13. Tecla Modo de aspiración del aspirador de mano I/II | 21. Adaptador del cargador |
| B) Boquilla para suelo | 14. Tecla de desbloqueo del contenedor de suciedad | 22. Toma de carga |
| 6. Fijación del cepillo | 15. Filtro para polvo | D) Boquilla para techo |
| 7. Deslizador de desbloqueo del cepillo | 16. Filtro para suciedad gruesa (2 piezas) | F) Boquilla con cepillo 2in1 |
| 8. Cepillo extraíble | | |

3. Uso previsto

- Tenga en cuenta que este producto está diseñado sólo para el uso doméstico. La garantía del fabricante no cubre el uso profesional.
- El dispositivo está indicado exclusivamente para aspirar superficies secas o para aspirar material seco. No lo utilice para aspirar líquidos, objetos afilados o aguzados, ceniza caliente o fría, cigarrillos encendidos, polvo fino (como harina o cemento).
- No utilice el aspirador sobre personas o animales.
- No cubra las aberturas de entrada o salida de aire del aspirador encendido. Vigile que la suciedad no las bloquee.
- Utilice el dispositivo solo con accesorios y recambios autorizados por Leifheit.

Todo uso que no tenga en cuenta estas indicaciones se considerará diferente al uso previsto y puede causar daños materiales o lesiones. En ese caso, el fabricante no asume ninguna responsabilidad por los daños; todo el riesgo será bajo responsabilidad del usuario.

4. Antes de usarlo por primera vez

Montaje

Coloque la parte superior de la estación de carga (18) sobre la parte inferior (19). Introduzca la conexión de carga del cargador (20) en la toma de carga (22). Asegúrese de dejar una distancia suficiente con las fuentes de calor y humedad y coloque la estación de carga sobre una superficie firme y plana. Enchufe el adaptador del cargador (21). Introduzca el tubo de la boquilla en el tubo del palo hasta que encaje. Abra el extremo superior del palo. Introduzca el aspirador de mano con la abertura hacia abajo en la hendidura del palo y presione hasta que encaje.

Carga de la batería



La batería debe cargarse por completo antes de utilizarla por primera vez.

- Asegúrese de que el aspirador de mano esté correctamente conectado con el elemento de suelo y apagado antes de empezar a cargarlo.
- Coloque el aparato en la estación de carga. La tecla de encendido/apagado del aspirador (12) parpadeará una vez por segundo durante el proceso de carga. Cuando la batería esté cargada, la tecla se apagará y parpadeará una vez por minuto durante 30 minutos.
- Deje el aparato en la estación de carga hasta el momento de utilizarlo

 **Nota: Utilice solo el cargador incluido en el embalaje para cargar la batería. El cargador debe utilizarse solo con el aspirador de batería de Leifheit. La unidad de batería de este aparato puede extraerse y sustituirse. Antes de utilizar el aparato, asegúrese de que la unidad de batería está correctamente colocada.**

5. Uso

Limpieza con el complemento para suelo

- Retire el aparato de la estación de carga antes de encenderlo.
- Para encender o apagar el aparato, pulse la tecla de encendido/apagado. El símbolo  (12) se ilumina en verde después de encenderlo. Se inicia la función de aspiración y el cepillo empieza a girar. Los LED frontales de la boquilla de suelo se iluminan durante el funcionamiento del aparato.
- Al encender el aparato, se activa automáticamente el modo de aspiración 1. Use la tecla de modo de aspiración (2) para alternar entre los niveles de aspiración. Use el modo de aspiración 1 para maximizar el tiempo de duración de la batería. El modo de aspiración 2 está especialmente indicado para suciedad intensa o para aspirar alfombras. El símbolo  (13) se ilumina en verde al utilizar el nivel de aspiración 2.
- El aspirador de escoba Regulus PowerVac 2in1 cuenta con ruedas blandas especiales para proteger los suelos sensibles. Asegúrese de que no se introduzca ningún objeto afilado en el cepillo o en las ruedas para evitar dañar el suelo.



Limpeza con el aspirador de mano

- Utilice la tecla de desbloqueo del aspirador de mano (11) para separar el aspirador de mano del palo y encienda el aparato con la tecla de encendido/apagado (12). En caso necesario, utilice la tecla de modo de aspiración (13) para seleccionar el modo de aspiración.
- Accesorios: los complementos de limpieza se introducen en el canal de aspiración del aspirador de mano (imagen 1) y pueden guardarse en la estación de carga.

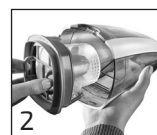

6. Limpieza y mantenimiento

Vaciado del depósito

Pulse la tecla de desbloqueo del contenedor (14) para extraerlo. Tire del filtro por ambas pestañas para extraerlo del contenedor y vacíelo en una papelera (imagen 2).



Limpeza del filtro

Nota: Limpie el filtro regularmente para mantener un alto rendimiento de limpieza. Vacíe el filtro de suciedad gruesa (16). En caso de necesidad puede girar ligeramente la carcasa transparente para extraerla. La flecha indica la posición de apertura (imagen 3).

Para limpiar el filtro para polvo (15), presione ligeramente la pestaña para extraer el filtro de suciedad gruesa y polvo (imagen 4). Sacuda el filtro para polvo hasta que no quede suciedad visible (imagen 5). Los filtros pueden lavarse con agua bajo el grifo. No utilice ningún producto de limpieza. Asegúrese de que el filtro está totalmente seco antes de volver a introducir la unidad de filtro (imagen 2).



Limpeza de los cepillos

Utilice el deslizador de desbloqueo de la parte inferior de la boquilla para suelo (7) y retire la fijación del cepillo (6). Extraiga el cepillo (8) y retire la suciedad. Para retirar los hilos y pelos largos, córtelos con unas tijeras a lo largo del cepillo por la ranura de corte. Vuelva a colocar el cepillo limpio y la fijación y cierre el deslizador.



Limpeza especial

En caso de necesidad, extraiga la boquilla del dispositivo con la tecla de desbloqueo de la boquilla (4) y extraiga los objetos introducidos en el canal de aspiración.

7. Accesorios especiales

La unidad de batería de este aparato puede extraerse y sustituirse. Utilice el aparato solo con baterías de aspirador originales de Leifheit.

Cómo extraer o cambiar la unidad de batería

Pulse la tecla de desbloqueo de la unidad de batería (10) y extraiga la unidad de batería (9). Antes de utilizar el aparato, asegúrese de que la unidad de batería está correctamente colocada.

8. Eliminación

Antes de desechar el aparato, retire la unidad de batería. Desconecte el dispositivo y separe la batería del aspirador pulsando la tecla de desbloqueo. A continuación, deseche la unidad de batería según la normativa local. El símbolo presente en el producto o en su embalaje indica que el producto no puede desecharse como basura doméstica normal, sino que debe llevarse a un punto de reciclaje de aparatos eléctricos y electrónicos. Para más información, consulte con su ayuntamiento, con la empresa de basuras o con la tienda en la que haya adquirido el producto.



9. Conformidad/Declaración de conformidad

Leifheit declara que este aparato cumple las exigencias básicas y las condiciones adicionales de las directivas 2014/30/UE, 2006/95/CE, 2014/35/UE (RoHS) y la directiva 1907/2006/UE (REACH). Encontrará la declaración de conformidad UE en www.leifheit.de.

10. En caso de avería



Avería	Posible causa	Solución
El dispositivo no se enciende	La batería no está cargada.	Cargue la batería.
El rendimiento es menor	El depósito de suciedad está lleno.	Vacíe el depósito de suciedad.
	El filtro está obstruido/muy sucio.	Limpie los filtros de suciedad gruesa y polvo.
	El cepillo está sucio/bloqueado.	Retire el cepillo y límpielo.
	El canal de aspiración está bloqueado.	Retire la boquilla para suelo y elimine los objetos introducidos.
El dispositivo está encendido pero los LED frontales no se iluminan y el cepillo no gira.	El cepillo está sucio/bloqueado.	Limpie el cepillo según lo indicado en el punto 6.
La autonomía de la batería es menor	La batería no estaba completamente cargada.	Cargue la batería.
	La batería se ha deteriorado por el uso.	Sustituya la unidad de batería en caso de necesidad.
El símbolo de encendido/apagado parpadea	La batería tiene aproximadamente 1 minuto de autonomía.	Cargue la batería.
El depósito de suciedad no entra en el aspirador	Los filtros no están correctamente colocados.	Coloque los filtros según lo indicado en el punto 6.
El símbolo de encendido/apagado y el símbolo de modo de aspiración parpadean de forma alterna durante 15 minutos y el dispositivo se apaga solo	El aparato puede sufrir una avería temporal por una temperatura demasiado alta o demasiado baja.	Deje el dispositivo apagado y a temperatura ambiente durante unos minutos.
	El aparato necesita mantenimiento/limpieza.	Retire la unidad de batería y limpie el dispositivo según lo indicado en el punto 6. Por último, vuelva a introducir la unidad de batería. Si las luces siguen parpadeando al encender el aparato, retire la batería y póngase en contacto con la tienda en la que haya adquirido el dispositivo.
Otras averías		Póngase en contacto con la tienda en la que haya adquirido el dispositivo.

P MANUAL DE INSTRUÇÕES

O manual de instruções também pode ser consultado na página web da Leifheit, em www.leifheit.de.

Conteúdo:

1. Dados técnicos
2. Conteúdo da embalagem
3. Utilização correta
4. Antes da primeira utilização
5. Aplicação
6. Limpeza e manutenção
7. Acessórios
8. Eliminação
9. Conformidade/Declaração de conformidade
10. Ajuda em caso de avaria

1. Dados técnicos

Descrição de modelo	Regulus PowerVac 2in1
Tempo de funcionamento	Até 40 minutos no modo Eco
Tempo de carregamento	Aprox. 3,5 horas
Volume do recipiente de sujidade	0,45 l
Peso	Aprox. 2,8 kg (sem acessórios)
Potência	125 Watt
Estação de carregamento	
Tensão / Corrente	21,4 V $\overline{=}$ 0,6 A
Adaptador de carregamento	
Tensão de entrada	100-240 V ~ 50/60 HZ, 0,5 A
Tensão de saída	21,4 V $\overline{=}$ 0,6 A
Aspirador de mão	
Tensão / Corrente	20 V
Classe de proteção	III
Unidade da bateria	lões de lítio, 20 V $\overline{=}$ 2 Ah
Utilize apenas baterias do aspirador originais da Leifheit!	
Bocal para chão	
Tensão / Corrente	20 V
Potência	15 Watt
Classe de proteção	III

2. Conteúdo da embalagem

Verifique na abertura da embalagem se o conteúdo está completo e se tem danos do transporte. Em qualquer um destes casos, informe o vendedor ou o serviço de assistência da Leifheit.

- | | | |
|---|---|---|
| A) Elemento do cabo | C) Aspirador de mão | 17. Recipiente de sujidade |
| 1. Botão Ligar/Desligar \odot | 9. Unidade da bateria | D) Estação de carregamento |
| 2. Botão do modo de aspiração I/II | 10. Botão de desbloqueio da unidade da bateria | 18. Parte superior da estação de carregamento |
| 3. Botão de desbloqueio da pega | 11. Botão de desbloqueio do aspirador de mão | 19. Parte inferior da estação de carregamento |
| 4. Botão de desbloqueio do bocal para chão | 12. Botão Ligar/Desligar do aspirador de mão \odot | 20. Ficha fêmea do carregador |
| 5. LEDs dianteiros de bocal para chão | 13. Botão do modo de aspiração do aspirador de mão I/II | 21. Adaptador do carregador |
| B) Bocal para chão | 14. Botão de desbloqueio do recipiente de sujidade | 22. Tomada de carregamento |
| 6. Fixação da escova de limpeza | 15. Filtro do pó | E) Bocal para tetos |
| 7. Botão deslizante de desbloqueio da escova de limpeza | 16. Filtro de sujidade grossa (2 peças) | F) Bocal com escova 2em1 |
| 8. Escova de limpeza amovível | | |



3. Utilização correta

- Tenha em atenção que este produto se destina apenas ao uso doméstico. A Leifheit não fornece qualquer garantia do fabricante em caso de uma utilização industrial.
- O aparelho destina-se exclusivamente a aspirar superfícies secas e para aspirar sujidade seca. Não o utilize para aspirar líquidos, objetos com arestas afiadas ou pontiagudos, cinza quente ou fria, cigarros acesos, poeira fina (p. ex., farinha ou pó de cimento).
- O aparelho não pode ser usado para aspirar pessoas ou animais.
- Não tape as aberturas de entrada de ar ou as aberturas de saída de ar quando o aparelho estiver ligado. Tenha atenção para que estas não sejam bloqueadas pela sujidade.
- Utilize o aparelho apenas com acessórios e peças de substituição autorizados pela Leifheit.

Qualquer utilização que não esteja aqui descrita é considerada incorreta e pode causar danos ou ferimentos. Danos daqui resultantes não serão assumidos pelo fabricante; neste caso, a responsabilidade é única e exclusivamente do utilizador.

4. Antes da primeira utilização

Montagem

Encaixe a peça superior da estação de carregamento (18) sobre a peça inferior (19). Insira a ficha fêmea do carregador (20) na tomada de carregamento (22). Tenha atenção para que exista uma distância suficiente em relação a fontes de calor e de humidade, e coloque a estação de carregamento sobre uma superfície dura e plana. Ligue o adaptador do carregador (21) a uma tomada de parede. Deslize o tubo de aspiração do bocal para chão no tubo de aspiração do elemento do cabo, até este encaixar de forma audível. Dobre para cima a extremidade superior do cabo do elemento do cabo. Encaixe o aspirador de mão com a abertura de aspiração para baixo na abertura de aspiração do elemento do cabo e pressione o aspirador de mão sobre o cabo, até este encaixar.

Carregar a bateria

A bateria deve ser carregada completamente antes da primeira utilização.



- Tenha atenção para que o aparelho de mão esteja bem encaixado no acessório para chão e o aparelho esteja desligado antes de carregar o mesmo.
- Coloque o aparelho na estação de carregamento. O botão Ligar/Desligar no aparelho de mão (12) pisca uma vez por segundo enquanto durar o processo de carregamento. Quando a bateria estiver carregada, o botão desliga-se e pisca uma vez por minuto durante 30 minutos.
- Quando não estiver a utilizar o aparelho, guarde o mesmo na estação de carregamento.



Instrução: A bateria apenas pode ser carregada com o carregador fornecido. O carregador apenas pode ser utilizado em conjunto com o aspirador a bateria da Leifheit. Neste aparelho, a unidade da bateria pode ser retirada/substituída. Tenha atenção para que a unidade da bateria esteja encaixada no aparelho de mão antes da utilização.

5. Aplicação

Limpeza com o acessório para chão

- Antes de ligar, retire o aparelho da estação de carregamento.
- O aparelho é ligado ou desligado através do botão Ligar/Desligar. O símbolo  (12) ilumina-se verde após a ativação. A função de aspiração é iniciada e a escova de limpeza começa a girar. Os LEDs dianteiros do bocal para chão ficam ligados enquanto o aparelho estiver ligado.
- Ao ligar, é ativado automaticamente o modo de aspiração 1. Utilize o botão do modo de aspiração (2) para trocar entre os níveis de aspiração. Utilize o modo de aspiração 1 para uma duração máxima da bateria. O modo de aspiração 2 destina-se especificamente a sujidade mais complicada ou para a aspiração de tapetes. O símbolo  (13) fica iluminado quando o nível de aspiração 2 está ativado.
- O Regulus PowerVac 2in1 está equipado com rolos suaves especiais, pelo que está adequado para ser utilizado sobre pisos sensíveis. Tenha atenção para que não estejam presos objetos afiados nas escovas ou nas rodas, pois tal poderia danificar o piso.



Limpeza com o aspirador de mão

- Retire o aspirador de mão do elemento do cabo, acionando o botão de desbloqueio do aspirador de mão (11) e ligue o aparelho com o botão Ligar/Desligar (12). Se necessário, selecione o modo de aspiração através do botão do modo de aspiração do aparelho de mão (13).
- Acessórios: para utilizar os acessórios de limpeza, estes são inseridos sobre o canal de aspiração do aparelho de mão (ver Fig. 1) e para os guardar, os mesmos podem ser colocados na estação de carregamento.

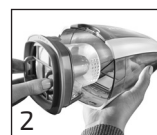

6. Limpeza e manutenção

Esvaziar o recipiente do pó

Pressione o botão de desbloqueio do recipiente de sujidade (14) para retirar o recipiente de sujidade. Puxe a unidade de filtragem pelos dois cliques de fixação do contentor de sujidade e esvazie-a num caixote do lixo (ver Fig. 2).

Limpar o filtro

Nota: Limpe regularmente o filtro para garantir uma capacidade de limpeza constantemente elevada. Esvazie o filtro de sujidade grossa (16). Em caso de necessidade, a caixa transparente pode ser removida rodando-a ligeiramente, a seta indica na direção do cadeado aberto (ver Fig. 3).

Para limpar o filtro do pó (15), separe o filtro da sujidade grossa do filtro do pó, aplicando uma ligeira pressão sobre o clipe (ver Fig. 4). Bata levemente no filtro do pó até a sujidade visível ter sido removida (ver Fig. 5). Os filtros podem ser lavados sob água corrente. Durante esta limpeza não podem ser usados líquidos de limpeza. Certifique-se de que os filtros estão completamente secos antes de voltar a instalar novamente a unidade de filtragem (ver Fig. 2).

Limpar a escova

Acione o botão deslizante de desbloqueio na parte inferior do bocal para chão (7) e retire o dispositivo de fixação da escova de limpeza (6). Retire a escova (8) e remova a sujidade solta. Cabelos compridos e fibras podem ser removidos de forma simples, usando uma tesoura para cortar as fibras ao longo do sulco de corte da escova. Volte a instalar a escova limpa e o dispositivo de fixação da escova de limpeza e bloqueie através do botão deslizante.

Outras limpezas

Em caso de necessidade, separe o bocal para chão do aparelho, acionando o botão de desbloqueio do bocal para chão (4) e remova os corpos estranhos do canal de aspiração.

7. Acessórios

Neste aparelho, a unidade da bateria pode ser retirada/substituída. Utilize o aparelho apenas com baterias do aspirador originais da Leifheit!

Remover/Trocar unidade da bateria

Acione o botão de desbloqueio da unidade da bateria (10) e retire a unidade da bateria (9) do aparelho. Tenha atenção para que a unidade da bateria esteja encaixada no aparelho de mão antes da utilização.

8. Eliminação

Antes da eliminação do aparelho, a unidade da bateria deve ser removida. Para tal, desligue o aparelho da tomada e separe a unidade da bateria do aparelho de mão, acionando o botão de desbloqueio e elimine a unidade da bateria de forma correta. O símbolo no produto ou na sua embalagem indica que este produto não pode ser tratado como lixo doméstico, mas deve antes ser entregue para reciclagem num local de recolha para aparelhos elétricos e eletrónicos. Mais informações podem ser obtidas através do seu município, empresas de gestão de resíduos municipais ou junto do local onde comprou o produto

9. Conformidade/Declaração de conformidade

A Leifheit declara que este produto está em conformidade com os requisitos essenciais e as demais disposições pertinentes das Diretivas 2014/30/UE, 2006/95/CE, 2014/35/UE (RoHS) e o Regulamento 1907/2006/UE (RECh). A declaração de conformidade UE encontra-se em www.leifheit.de.

10. Ajuda em caso de avaria

Avaria	Causa possível	Solução
Aparelho não liga	A bateria não foi carregada.	Carregar a bateria.
A capacidade de aspiração é fraca	O recipiente de sujidade está cheio.	Esvaziar o recipiente de sujidade.
	O filtro está entupido/muito sujo.	Limpar o filtro da sujidade grossa e do pó.
	A escova de limpeza está suja/bloqueada.	Remover e limpar a escova de limpeza.
	O canal de aspiração está bloqueado.	Remover o bocal para chão e eliminar corpos estranhos.
O aparelho está ligado, os LEDs dianteiros não estão ligados, a escova não gira.	A escova de limpeza está suja/bloqueada.	Limpar a escova conforme descrito no ponto 6.
Duração da bateria insuficiente	Bateria não foi completamente carregada.	Carregar a bateria.
	A bateria está desgastada após muito tempo de utilização.	Em caso de necessidade, a unidade da bateria pode ser trocada.
O símbolo Ligar/Desligar está a piscar	A capacidade da bateria dura apenas para aprox. 1 minuto.	Carregar a bateria.
Não é possível colocar o contentor de sujidade no aspirador de mão	Os filtros não estão corretamente colocados.	Colocar os filtros conforme descrito no ponto 6.
O símbolo Ligar/Desligar e o símbolo do modo de aspiração piscam alternadamente durante 15 minutos e o aparelho acaba por se desligar automaticamente	Uma temperatura demasiado baixa ou elevada do aparelho pode causar uma avaria momentânea.	Deixar o aparelho à temperatura ambiente, desligado, durante alguns minutos.
	O aparelho deve ser mantido/limpo.	Remova a unidade da bateria e limpe o aparelho conforme descrito no ponto 6. Depois, volte a colocar a unidade da bateria. Se o piscar persistir depois da ativação, remova a bateria e entre em contacto com o vendedor onde comprou o aparelho.
Outras avarias		Entre em contacto com o vendedor onde comprou o aparelho.

MANUALE DI ISTRUZIONI

Il manuale di istruzioni è disponibile anche sulla homepage del sito Leifheit all'indirizzo www.leifheit.de.

Indice:

1. Dati tecnici
2. Dotazione
3. Uso conforme alle disposizioni
4. Prima del primo utilizzo
5. Applicazione
6. Pulizia e manutenzione
7. Batteria
8. Smaltimento
9. Conformità/Dichiarazione di conformità
10. Risoluzione dei problemi

1. Dati tecnici

Modello	Regulus PowerVac 2in1
Autonomia	Fino a 40 minuti in modalità Eco
Tempo di ricarica	Circa 3,5 ore
Capacità del vano raccogliitore	0,45 l
Peso	Circa 2,8 kg (senza accessori)
Potenza	125 Watt
Stazione di ricarica	
Tensione / Corrente	21,4 V === 0,6 A
Adattatore per la ricarica	
Tensione di ingresso	100-240 V ~ 50/60 HZ, 0,5 A
Tensione di uscita	21,4 V === 0,6 A
Aspiratore manuale	
Tensione / Corrente	20 V
Classe di protezione	III
Batteria	Ioni di litio, 20 V === 2 Ah
Utilizzare esclusivamente batterie originali Leifheit!	
Testa aspirante	
Tensione / Corrente	20 V
Potenza	15 Watt
Classe di protezione	III

2. Dotazione

Nel disimballare il prodotto, verificarne l'integrità e la presenza di eventuali danni dovuti al trasporto. In tali casi informare il proprio rivenditore oppure il servizio assistenza Leifheit.

- | | | |
|--|--|--|
| A) Manico | C) Aspiratore manuale | 17. Contenitore della polvere |
| 1. Pulsante On/Off \odot | 9. Batteria | D) Stazione di ricarica |
| 2. Pulsante modalità di aspirazione I/II | 10. Pulsante di sbloccaggio batteria | 18. Parte superiore stazione di ricarica |
| 3. Pulsante di sbloccaggio impugnatura | 11. Pulsante di sbloccaggio aspiratore manuale | 19. Parte inferiore stazione di ricarica |
| 4. Pulsante di sbloccaggio testa aspirante | 12. Pulsante On/Off aspiratore manuale \odot | 20. Connettore coassiale |
| 5. LED anteriori testa aspirante | 13. Pulsante modalità di aspirazione aspiratore manuale I/II | 21. Adattatore per la ricarica |
| B) Testa aspirante | 14. Pulsante di sbloccaggio vano raccogliitore | 22. Innesto per la ricarica |
| 6. Fissaggio spazzola | 15. Filtro per polvere | E) Bocchetta |
| 7. Corsore di sbloccaggio spazzola | 16. Filtro per materiale grossolano (diviso in 2 parti) | F) Bocchetta a spazzola 2in1 |
| 8. Spazzola rimovibile | | |

3. Uso conforme alle disposizioni

- Il presente prodotto è adatto esclusivamente all'uso domestico. Leifheit non fornisce alcuna garanzia del produttore per uso industriale.
- Il dispositivo è adatto esclusivamente all'aspirazione su superfici asciutte e all'aspirazione di materiale asciutto. Il dispositivo non può essere utilizzato per l'aspirazione di liquidi, oggetti appuntiti o affilati, cenere calda o fredda, sigarette accese, polvere sottile (per es. farina o polvere di cemento).
- Il dispositivo non può essere utilizzato per l'aspirazione di persone o animali.
- Non coprire le aree di ingresso o di uscita dell'aria durante l'utilizzo del dispositivo. Assicurarsi che le stesse non siano ostruite da sporco o impurità.
- Utilizzare il dispositivo esclusivamente con accessori e ricambi autorizzati da Leifheit.

Qualsiasi uso non indicato è considerato non conforme alle disposizioni e può provocare danni o lesioni, per i quali il produttore non è responsabile; il rischio è esclusivamente a carico dell'utente.

4. Prima del primo utilizzo

Assemblaggio/Montaggio

Inserire la parte superiore della stazione di ricarica (18) nella parte inferiore (19). Inserire il connettore coassiale (20) all'interno dell'innesto per la ricarica (22). Assicurarsi che vi sia una distanza sufficiente da fonti di calore e umidità e posizionare la stazione di ricarica su una superficie piana. Collegare l'adattatore per la ricarica (21) a una presa. Far scorrere il tubo di aspirazione della testa aspirante nel tubo di aspirazione del manico fino a quando si sente lo scatto del bloccaggio. Sollevare l'estremità superiore del manico verso l'alto. Far scorrere l'aspiratore manuale con la bocca di aspirazione verso il basso nel suo alloggiamento e premere fino al completo aggancio.

Caricare la batteria

Prima del primo utilizzo la batteria deve essere completamente carica.

- Assicurarsi che l'aspiratore manuale sia ben inserito nel suo alloggiamento e che il dispositivo sia spento prima di caricarlo.
- Inserire il dispositivo all'interno della stazione di ricarica. Il pulsante On/Off presente sull'aspiratore manuale (12) lampeggia una volta al secondo per tutta la durata della ricarica. Una volta che la batteria è carica, il pulsante si spegne e lampeggia una volta al minuto per 30 minuti.
- Riporre il dispositivo nella stazione di ricarica quando non lo si utilizza.



Osservazione: Caricare la batteria esclusivamente con il materiale in dotazione. Utilizzare il caricabatteria esclusivamente con l'aspirapolvere a batteria Leifheit. La batteria del presente dispositivo è rimovibile/sostituibile. Prima dell'uso assicurarsi di inserire la batteria fino al suo completo bloccaggio nell'aspiratore manuale.

5. Applicazione

Pulizia con Regulus PowerVac 2in1

- Rimuovere il dispositivo dalla stazione di ricarica prima di accenderlo.
- Il dispositivo si avvia o si ferma azionando il pulsante On/Off. Il simbolo  (12) diventa verde dopo l'accensione. Si avvia la funzione di aspirazione e la spazzola gira. I LED anteriori della testa aspirante sono sempre accesi quando il dispositivo è in funzione.
- All'accensione si attiva automaticamente la modalità di aspirazione I. Utilizzare il pulsante modalità di aspirazione (II) per cambiare il livello di aspirazione. Utilizzare la modalità di aspirazione I per la durata massima della batteria. La modalità di aspirazione II è particolarmente adatta in caso di sporco ostinato o per l'aspirazione di tappeti. Il simbolo I/II (13) diventa verde e resta sempre acceso in caso di livello di aspirazione II.
- Regulus PowerVac 2in1 è dotato di rulli speciali, così da essere particolarmente adatto a pavimenti delicati. Assicurarsi che nella spazzola o nelle ruote non restino impigliati oggetti appuntiti che possano danneggiare il pavimento.

Pulizia con l'aspiratore manuale

- Rimuovere l'aspiratore manuale dal suo alloggiamento azionando il pulsante di sbloccaggio dell'aspiratore manuale (11) e accendere il dispositivo con il pulsante On/Off (12). Per cambiare il livello di aspirazione utilizzare il pulsante modalità di aspirazione dell'aspiratore manuale (13).
- Accessori: per utilizzare gli accessori di pulizia inserirli nel canale di aspirazione dell'aspiratore manuale (vedi Fig. 1) e si possono riporre nella stazione di ricarica quando non in uso.



6. Pulizia e manutenzione

Svuotare il contenitore della polvere

Premere il pulsante di sbloccaggio del contenitore della polvere (14) per rimuoverlo. Rimuovere il filtro mediante le due linguette di bloccaggio e svuotarlo in un contenitore dei rifiuti (vedi Fig. 2).

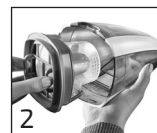

Pulire il filtro

Suggerimento: pulire il filtro regolarmente per mantenere prestazioni di pulizia costantemente elevate.

Svuotare il filtro per materiale grossolano (16). All'occorrenza, è possibile rimuovere l'insero trasparente ruotandolo leggermente, la freccia indica l'apertura (vedi Fig. 3).



Per pulire il filtro per la polvere (15) esercitare una leggera pressione sulla linguetta (vedi Fig. 4) separandolo dal filtro per materiale grossolano. Sbattere il filtro per la polvere fino a rimuovere lo sporco visibile (vedi Fig. 5). È possibile pulire i filtri sotto l'acqua corrente. Non utilizzare alcun detergente. Assicurarsi che i filtri siano completamente asciutti prima di rimontarli (vedi Fig. 2).



Pulire la spazzola

Azionare il cursore di sbloccaggio sulla parte inferiore della testa aspirante (7) e rimuovere il fissaggio della spazzola (6). Rimuovere la spazzola (8) ed eliminare lo sporco. È possibile rimuovere con facilità capelli lunghi e fibre tagliando queste ultime con delle forbici per tutta la lunghezza della spazzola. Reinscrivere la spazzola pulita e il fissaggio della stessa e bloccarla mediante il cursore.



Pulire gli altri accessori

All'occorrenza, separare la testa aspirante dal dispositivo azionando il pulsante di sbloccaggio della testa aspirante (4) e rimuovere gli oggetti che ostruiscono il canale di aspirazione.

7. Batteria

La batteria del presente dispositivo può essere rimossa/sostituita. Utilizzare il dispositivo esclusivamente con batterie originali Leifheit!

Rimuovere/sostituire la batteria

Azionare il pulsante di sbloccaggio batteria (10) e rimuovere la batteria (9) dal dispositivo. Assicurarsi di inserire la batteria nell'aspiratore manuale fino al suo bloccaggio prima dell'uso.

8. Smaltimento

Prima di smaltire il dispositivo, rimuovere la batteria. Staccare il dispositivo dalla presa di corrente, rimuovere la batteria dall'aspiratore manuale azionando il pulsante di sbloccaggio e smaltire la batteria in modo appropriato. Il simbolo sul prodotto o sulla confezione indica che questo prodotto non deve essere trattato come un normale rifiuto domestico, bensì deve essere portato presso uno specifico centro per lo smaltimento di apparecchiature elettriche ed elettroniche. Per ulteriori informazioni si prega di contattare il proprio comune di residenza, l'azienda comunale di smaltimento oppure il negozio in cui è stato acquistato il prodotto.



9. Conformità/Dichiarazione di conformità

Leifheit dichiara che il presente dispositivo è conforme ai requisiti di base e alle ulteriori disposizioni in materia previsti dalle Direttive 2014/30/UE, 2006/95/CE, 2014/35/UE (RoHS) e dal Regolamento 1907/2006/UE (REACH). La dichiarazione di conformità UE è disponibile all'indirizzo www.leifheit.de.

10. Risoluzione dei problemi

Problema	Possibile causa	Soluzione
Il dispositivo non si avvia	La batteria non si è caricata.	Caricare la batteria.
La potenza di aspirazione è bassa	Il contenitore è pieno.	Svuotare il contenitore.
	Il filtro è ostruito/sporco.	Pulire il filtro per la polvere e il filtro per materiale grossolano.
	La spazzola è sporca/bloccata.	Rimuovere la spazzola e pulirla.
	Il canale di aspirazione è bloccato.	Rimuovere la testa aspirante e gli oggetti che la ostruiscono.
Il dispositivo è acceso, i LED anteriori non si accendono, la spazzola non ruota.	La spazzola è sporca/bloccata.	Pulire la spazzola come indicato al punto 6.
Autonomia della batteria bassa	La batteria non si è caricata completamente.	Caricare la batteria.
	Dopo un lungo utilizzo la batteria non raggiunge più la sua piena potenza.	All'occorrenza sostituire la batteria.
Il simbolo On/Off lampeggia	La batteria ha un'autonomia residua di circa 1 minuto.	Caricare la batteria.
Non è possibile inserire il contenitore nell'aspiratore manuale	I filtri non sono montati correttamente.	Montare i filtri come indicato al punto 6.
Il simbolo On/Off e il simbolo della modalità di aspirazione lampeggiano in maniera alternata per 15 minuti, dopodiché il dispositivo si spegne automaticamente	Una temperatura del dispositivo troppo elevata o troppo bassa può causare un guasto a breve termine.	Lasciare il dispositivo spento per alcuni minuti a temperatura ambiente.
	È necessario eseguire la manutenzione/pulizia del dispositivo.	Rimuovere la batteria e pulire il dispositivo come indicato al punto 6. Dopodiché inserire nuovamente la batteria. Se dopo l'accensione la spia continua a lampeggiare, rimuovere la batteria e rivolgersi al rivenditore presso il quale è stato acquistato il dispositivo.
Altro		Rivolgersi al rivenditore presso il quale è stato acquistato il dispositivo.

DK BETJENINGSVEJLEDNING

Du finder også betjeningsvejledningen på Leifheits hjemmeside www.leifheit.de.

Indhold:

1. Tekniske data
2. Leveringsomfang
3. Bestemmelsesmæssig anvendelse
4. Før første ibrugtagning
5. Anvendelse
6. Rengøring og vedligeholdelse
7. Specialtilbehør
8. Bortskaffelse
9. Konformitet/konformitetserklæring
10. Fejlafhjælpning

1. Tekniske data

Modelbetegnelse	Regulus PowerVac 2in1
Batteritid	Op til 40 minutter i Eco-indstilling
Ladetid	Ca. 3,5 timer
Volumen støvbeholder	0,45 l
Vægt	Ca. 2,8 kg (uden tilbehør)
Effekt	125 W
Ladestation	
Spænding / strøm	21,4 V === 0,6 A
Ladeadapter	
Indgangsspænding	100-240 V ~ 50/60 HZ, 0,5 A
Udgangsspænding	21,4 V === 0,6 A
Håndstøvsuger	
Spænding / strøm	20 V
Beskyttelsesklasse	III
Batterienhed	Lithium-ion, 20 V === 2 Ah
Anvend kun originale støvsugerbatterier fra Leifheit!	
Gulvdyse	
Spænding / strøm	20 V
Effekt	15 W
Beskyttelsesklasse	III

2. Leveringsomfang

Ved udpakningen skal det kontrolleres, om alle dele er leveret, og om der er transportskader. Kontakt i givet fald din forhandler eller Leifheits serviceafdeling.

- | | | |
|---------------------------------------|---|--------------------------|
| A) Håndtagslement | C) Håndstøvsuger | D) Ladestation |
| 1. Tænd/sluk-knap ⏻ | 9. Batterienhed | 18. Overdel ladestation |
| 2. Knap til sugeindstilling I/II | 10. Udløserknap batterienhed | 19. Underdel ladestation |
| 3. Udløserknap håndtag | 11. Udløserknap håndstøvsuger | 20. Hulstik ladeapparat |
| 4. Udløserknap gulvdyse | 12. Tænd/sluk-knap håndstøvsuger ⏻ | 21. Adapter ladeapparat |
| 5. Forreste LED-lamper gulvdyse | 13. Knap til sugeindstilling håndstøvsuger I/II | 22. Ladebøsning |
| B) Gulvdyse | 14. Udløserknap støvbeholder | E) Loftsdyse |
| 6. Fastgørelselement rengøringsbørste | 15. Støvfiler | F) 2-i-1 børstedyse |
| 7. Udløserknap rengøringsbørste | 16. Groft filter (todelt) | |
| 8. Aftagelig rengøringsbørste | 17. Støvbeholder | |



3. Bestemmelsesmæssig anvendelse

- Bemærk, at dette produkt kun er beregnet til brug i private hjem. Leifheit yder ingen producentgaranti ved erhvervs-mæssig brug.
- Apparatet er udelukkende beregnet til støvsugning på tørre flader/opsugning af tørt støv. Apparatet må ikke bruges til opsamling af væsker, skarpe eller spidse genstande, varm eller kold aske, tændte cigaretter, fint støv (f.eks. mel eller cementstøv).
- Apparatet må ikke bruges til opsugning af personer eller dyr.
- Luftindsugnings- og luftafgangsåbningerne må ikke dækkes til, når apparatet er tændt. Sørg for, at åbningerne ikke tilstoppes af snavs.
- Brug kun apparatet med tilbehør og reservedele, der er godkendt af Leifheit.

Enhver anvendelse derudover anses ikke for bestemmelsesmæssig anvendelse og kan medføre beskadigelse eller kvæstelse. Producenten hæfter ikke for skader som følge heraf. Brugeren bærer alene risikoen herfor.

4. Før første ibrugtagning

Samling/montering

Sæt ladestationens overdel (18) på underdelen (19). Stik ladeapparatets hulstik (20) i ladebøsningen (22). Sørg for, at der er tilstrækkelig afstand til varme- og fugtkilder, og placer ladestationen på et hårdt og jævnt underlag. Slut ladeapparatets adapter (21) til en stikdåse. Skub gulvdysens sugerør ind i håndtagslementets sugerør, indtil det klikker på plads. Klap håndtagslementets øverste del op. Skub håndstøvsugeren med sugeåbningen nedad ind i sugeåbningen på håndtagslementet, og tryk håndstøvsugeren ind i håndtaget, indtil den klikker på plads.

Batteriopladning

Batteriet skal oplades fuldstændigt før første ibrugtagning.

- Sørg for, at håndstøvsugeren er klikket sikkert på plads i gulvtilbehøret, og at apparatet er slukket, før det oplades.
- Sæt apparatet i ladestationen. Tænd/sluk-knappen på håndstøvsugeren (12) blinker en gang i sekundet, mens batteriet oplades. Når batteriet er opladet, holder lampen op med at blinke hurtigt og blinker nu en gang i minuttet i 30 minutter.
- Lad apparatet stå i ladestationen, når du ikke bruger det.



Bemærk: Batteriet må kun oplades med det medfølgende ladeapparat. Ladeapparatet må kun bruges i forbindelse med Leifheits batteridrevne støvsuger. På dette apparat kan batterienheden tages ud/udskiftes. Sørg for, at batterienheden før brug er skubbet ind i håndstøvsugeren og er klikket på plads.

5. Anvendelse

Rengøring med gulvtilbehøret

- Tag apparatet ud af ladestationen, før det tændes.
- Apparatet startes og standses med tænd/sluk-knappen. Symbolet  (12) lyser grønt, når apparatet er tændt. Sugefunktionen starter, og rengøringsbørsten drejer. De forreste LED-lamper på gulvdysen forbliver tændt, når apparatet er tændt.
- Når apparatet tændes, er det automatisk indstillet på sugeindstilling 1. Du kan skifte mellem sugetrinnene med sugeindstillingsknappen (2). Brug sugeindstilling 1 til maksimal batteritid. Sugeindstilling 2 er især velegnet til kraftigere snavs eller til støvsugning af tæpper. Symbolet (13) lyser vedvarende grønt i sugeindstilling 2.
- Regulus PowerVac 2in1 er udstyret med specielle, bløde hjul og er derfor meget velegnet til sar-te gulve. Sørg for, at der ikke sætter sig spidse genstande fast i børsten eller hjulene, da disse kan beskadige gulvet.



Rengøring med håndstøvsuger

- Tag håndstøvsugeren ud af håndtagselementet ved at trykke på håndstøvsugerens udløserknap (11), og tænd apparatet med tænd/sluk-knappen (12). Vælg om nødvendigt sugeindstilling på håndstøvsugerens sugeindstillingsknap (13).
- Tilbehør: Rengøringstilbehøret skubbes ind i håndstøvsugerens indsugningskanal (se fig. 1) og kan placeres på ladestationen ved opbevaring.

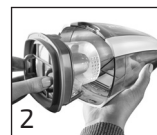

6. Rengøring og vedligeholdelse

Tømning af støvbeholderen

Tryk på udløserknappen til støvbeholderen (14) for at tage støvbeholderen ud. Træk filterenheden ud af støvbeholderens to holdere, og tøm den ud i en affalds-spand (se fig. 2).

Rengøring af filteret

Bemærk: Rengør filtrene regelmæssigt for at sikre en ensartet god rengøring. Tøm det grove filter (16). Ved behov kan det transparente kabinet tages af ved at dreje det let. Pilen peger i retning af den åbnede lås (se fig. 3).

Til rengøring af støvfilteret (15) skal det grove filter og støvfilteret skilles ad med et let tryk på holderen (se fig. 4). Tøm støvfilteret ud ved at banke på dem, indtil alt synligt snavs er fjernet (se fig. 5). Filtrene kan rengøres under rindende vand. Du skal ikke bruge rengøringsmiddel til rengøringen. Sørg for, at filtrene er helt tørre, før filterenheden igen indsættes (se fig. 2).

Rengøring af børsten

Tryk på udløserkyderen på undersiden af gulvdysen (7), og tag fastgørelseselementet på rengøringsbørsten (6) af. Tag børsten (8) ud, og fjern løst snavs. Lange hår og fibre fjernes nemt ved at klippe fibrene over med en saks langs skærerillen i hele børstens længde. Sæt derefter den rengjorte børste og fastgørelseselementet til rengøringsbørsten ind igen, og lås dem med skydekontakten.

Anden rengøring

Tag ved behov gulvdysen af apparatet ved at trykke på udløserknappen til gulvdysen (4), og fjern forstyrrende genstande fra sugekanalen.

7. Specialtilbehør

På dette apparat kan batterienheden tages ud/udskiftes. Anvend kun apparatet med originale støvsugerbatterier fra Leifheit!

Udtagning/udskiftning af batterienhed

Tryk på udløserknappen til batterienheden (10), og træk batterienheden (9) af apparatet. Sørg for, at batterienheden før brug er skubbet ind i håndstøvsugeren og er klikket på plads.

8. Bortskaffelse

Batterienheden skal tages ud, før apparatet bortskaffes. Afbryd strømmen til apparatet, og løs batterienheden fra håndstøvsugeren ved at trykke på udløserknappen, og bortskaf batterienheden korrekt. Symbolet på produktet eller produktemballagen viser, at dette produkt ikke må behandles som almindeligt husholdningsaffald, men skal indleveres på en genbrugsstation med genbrug af elektriske og elektroniske apparater. Du kan få mere at vide om dette hos de kommunale myndigheder, de kommunale affaldsafhæntningsselskaber eller den butik, hvor du har købt produktet.

9. Konformitet/konformitetserklæring

Hermed erklærer Leifheit, at dette apparat er i overensstemmelse med de grundlæggende krav og andre relevante bestemmelser i direktiverne 2014/30/EU, 2006/95/EF, 2014/35/EU (RoHS) og forordning 1907/2006/EU (REACH). Du finder EU-konformitetserklæringen på www.leifheit.de.



10. Fejlafhjælpning

Fejl	Mulig årsag	Afhjælpning
Apparatet starter ikke.	Batteriet er ikke opladet.	Oplad batteriet.
Sugeeffekten er reduceret.	Støvbeholderen er fuld.	Tøm støvbeholderen.
	Filteret er tilstoppet/meget snavset.	Rengør det grove filter og støvfilteret.
	Rengøringsbørsten er snavset/blokeret.	Tag rengøringsbørsten af, og rengør den.
	Sugekanalen er blokeret.	Tag gulvdysen af, og fjern forstyrrende genstande.
Apparatet er tændt, men de forreste LED-lamper lyser ikke, og børsten roterer ikke.	Rengøringsbørsten er snavset/blokeret.	Rengør børsten som beskrevet i punkt 6.
Kort batteritid.	Batteriet er ikke fuldstændigt opladet.	Oplad batteriet.
	Batteriet er forældet efter længere tids brug.	Udskift batterienheden ved behov.
Tænd/sluk-symbolet blinker.	Der er kun batterikapacitet tilbage til ca. 1 minut.	Oplad batteriet.
Støvbeholderen kan ikke indsættes i håndstøvsugeren.	Filteret er ikke korrekt isat.	Sæt filteret i som beskrevet i punkt 6.
Tænd/sluk-symbolet og sugeindstillingssymbolet blinker skiftevis i 15 minutter, og derefter slukkes apparatet automatisk.	En for høj eller for lav apparattemperatur kan forårsage en kortvarig apparatfejl.	Sluk apparatet, og lad det stå i nogle minutter ved rumtemperatur.
	Apparatet skal vedligeholdes/rengøres.	Tag batterienheden ud, og rengør apparatet som beskrevet i punkt 6. Isæt derefter igen batterienheden. Hvis lampen fortsat blinker efter aktivering, skal du tage batteriet ud og henvende dig til den forhandler, der har solgt dig apparatet.
Andre fejl		Henvend dig til den forhandler, der har solgt dig apparatet.

S DRIFTSINSTRUKTIONER

Driftsinstruktioner finns även på vår webbplats www.leifheit.de.

Innehåll:

1. Tekniska data
2. Leveransomfattning
3. Korrekt användning
4. Före första användningen
5. Tillämpning
6. Rengöring och underhåll
7. Tillbehör (tillval)
8. Bortskaffning
9. Överensstämmelse / Försäkran om överensstämmelse
10. Felsökning

1. Tekniska data

Modellbeskrivning	Regulus PowerVac 2in1
Varaktighet	Upp till 40 minuter i Eco Mode
Laddningstid	Ca. 3,5 timmar
Dammbehållarens volym	0,45 l
Vikt	Ca. 2,8 kg (utan tillbehör)
Utgång	125 Watt
Laddningsstation	
Spänning / Ström	21,4 V === 0,6 A
Laddare	
Ingångsspänning	100-240 V ~ 50/60 HZ, 0,5 A
Utgångsspänning	21,4 V === 0,6 A
Handenhet	
Spänning / Ström	20 V
Skyddsklass	III
Batterienhet	Lithium-Ionen, 20 V === 2 Ah
Använd endast originalbatterier från Leifheit!	
Rengöringsmunstycke för golv	
Spänning / Ström	20 V
Utgång	15 Watt
Skyddsklass	III

2. Leveransomfattning

Under uppackningen ska du kontrollera att inga delar saknas eller är skadade. Vid fel ska du kontakta din återförsäljare eller Leifheits serviceavdelning.

- | | | |
|---|--|---------------------------------|
| A) Handtag | C) Handenhet | D) Laddningsstation |
| 1. På/Av-knapp ☺ | 9. Batterienhet | 18. Laddningstationens överdel |
| 2. Knapp för vakuumläge I/II | 10. Batterienhet med frigöringsknapp | 19. Laddningstationens underdel |
| 3. Handtag med frigöringsknapp | 11. Handenhet med frigöringsknapp | 20. Koaxial laddare |
| 4. Golvmunstycke med frigöringsknapp | 12. På/Av-knapp för handenhet ☺ | 21. Laddare |
| 5. Golvmunstyckets främre LED-lampor | 13. Knapp för handenhetens vakuumläge I/II | 22. Laddningsuttag |
| B) Golvmunstycke | 14. Dammbehållaren med frigöringsknapp | E) Takmunstycke |
| 6. Fastsättning av rengöringsborste | 15. Dammfilter | F) 2in1 borstmunstycke |
| 7. Rengöringsborste med frigöringsanordning | 16. Grovfilter (2 delar) | |
| 8. Borttagbar rengöringsborste | 17. Dammbehållare | |

3. Korrekt användning

- Observera att denna produkt endast är avsedd för hushållsanvändning. Leifheits tillverkgaranti gäller ej vid kommersiellt bruk.
- Enheten är endast avsedd för dammsugning av torra golv och torra material. Får inte användas för att suga upp vätskor, vassa eller spetsiga föremål, varm eller kall aska, brinnande cigaretter, fint damm (t ex mjöl eller cementdamm).
- Får inte användas på människor eller djur.
- Täck inte över luftintag eller -uttag under användning. Kontrollera att öppningarna inte är blockerade eller övertäckta på något sätt.
- Använd bara tillbehör och reservdelar som godkänts av Leifheit.

All annan användning anses som otillbörlig och kan åsamka skador på föremål och personer. Tillverkaren ansvarar inte för skador som uppstår till resultat av sådan otillbörlig användning och användaren är ensam ansvarig för sådan användning.

4. Före första användningen

Installation och montering

Placera laddarens (18) övre del ovanpå den undre delen (19). Stick in laddarens koaxialkontakt (20) i laddningsuttaget (22). Placera laddaren på säkert avstånd från värme- och fuktkällor samt på en stadig och plan yta. Anslut laddaren (21) till ett eluttag. För in golvrengörarens huvudrör i röret i enhetens nedre rördel tills du hör ett klick. Vik upp den övre änden av enhetens handtag. Vrid handenheten nedåt så att sugöppningen riktas mot enhetens sugdel och tryck in handenheten i handtaget tills den låser fast.

Byte av batteri

Batteriet måste laddas helt före första användningen.

- Se till att handenheten sitter ordentligt fast i underdelen och att enheten är avstängd innan du laddar den.
- Anslut enheten till laddaren. Enhetens på/av-knapp (12) blinkar en gång i sekunden så länge enheten laddas. När batteriet är laddat slocknar knappen och blinker en gång i minuten i 30 minuter.
- Förvara enheten i laddningsstationen när du inte använder den.



Obs: Enheten får endast laddas med medföljande laddare. Laddaren får endast användas med Leifheit batteridrivna dammsugare. Batterienheten kan avlägsnas/bytas ut med enheten. Se till att batterienheten trycks in i handenheten hela vägen tills den låser fast.

5. Tillämpning

Rengöring med basdelen

- Ta bort enheten innan du slår på den från laddningsstationen.
- Sätt på och stäng av enheten genom att trycka på på/av-knappen. Symbolen  (12) blir grön när enheten har slagits på. Vakuumfunktionen sätts igång och rengöringsborstarna börjar rotera. Golvrengörarens främre LED-lampor tänds när enheten är påslagen.
- Sugläge 1 aktiveras automatiskt när enheten slås på. Med suglägesknappen (2) växlar du mellan olika suglägen. Använd sugläge 1 för maximal batterilängd. Sugläge 2 är särskilt avsett för kraftigt smuts och mattor. Symbolerna I/II (13) lyser stadigt när sugläge 2 är aktiverat.
- Regulus PowerVac 2in1 har mycket mjuka rullar som gör den perfekt för känsliga golv. Se till att inga vassa objekt fastnar i borstarna eller hjulen då detta kan repa golven.

Rengöring med handenhet.

- Ta bort handenheten från enhetens undre del genom att trycka på handenhetens frigöringsknapp (11) och slå på enheten med på/av-knappen (12). Vid behov kan sugläget väljas med suglägesknappen på handenheten (13).
- Tillbehör: rengöringstillbehören ansluts till enhetens sugdel (se Fig.1) och kan anslutas till laddningsstationen för säker förvaring.



6. Rengöring och underhåll

Tömning av dammbehållaren

Tryck på dammbehållarens frigöringsknapp (14) för att lossa på dammbehållaren. Ta ut filtret ur dammbehållaren genom att hålla i de två fästnordningarna och töm behållaren i en soppåse (se Fig. 2).

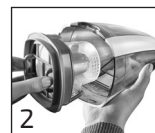

Rengöring av filter

Obs: Rengör filtret regelbundet för att upprätthålla enhetens egenskaper till fullo. Tömning av grovfiltret (16) Vid behov kan det genomskinliga höljet tas bort genom att vrida lätt på det så att pilen är riktad mot det öppna låset (se Fig. 3). När du ska rengöra dammfiltret (15) tar du bort grovfiltret och dammfiltret genom att trycka lätt på fliken (se Fig. 4). Slå lätt på filtren tills all synlig smuts avlägsnas (se Fig. 5) Skölj filtren under rinnande vatten. Använd inga rengöringsmedel. Se till att filtren är helt torra innan du sätter tillbaka dem i enheten (se Fig. 2).



Rengöring av borstarna

Tryck på skjutreglaget på golvmunstyckets undersida (7) och ta bort borstarnas fästnordningar (6).

Ta bort borsten (8) och rengör. Hår och fibrer kan lätt tas bort genom att köra en sax längs med borsten.

Sätt tillbaka borstarna med fästnordningarna och lås med skjutreglaget.

Övrig rengöring

Vid behov kan golvmunstycket tas bort från enheten genom att trycka på frigöringsknappen (4) och ta bort eventuella objekt som fastnat i sugröret.



7. Tillbehör (tillval)

Batterienheten kan avlägsnas/bytas ut med enheten. Använd endast originalbatterier från Leifheit!

Borttagning / utbyte av batterienhet.

Tryck på batterienhetens frigöringsknapp (10) och skjut ut batteriet (9) från enheten. Tryck tillbaka batteriet in i handenheten tills det låser fast.

8. Bortskaffning

Batterienheten måste tas ur innan enheten kastas bort. Gör detta genom att koppla bort enheten från elnätet och ta bort batterienheten från handenheten genom att trycka på skjutreglaget och ta sedan bort batterienheten. Symbolen på produkten eller dess förpackning anger att produkten inte ska behandlas som vanligt hushållsavfall utan måste tas till en uppsamlingsplats för återvinning av elektriska och elektroniska apparater. Du hittar mer information om lokal avfallshandling i din kommun eller hos företaget som du köpte produkten av.

9. Överensstämmelse / Försäkran om överensstämmelse

Leifheit försäkras härmed att den här enheten överensstämmer med grundläggande krav och gemensamma relevanta bestämmelser i direktiven 2014/30/EU, 2006/95/EG, 2014/35/EU (RoHS) och förordning 1907/2006/EU (REACH). Du finner EU:s försäkran om överensstämmelse på www.leifheit.de.



10. Felsökning

Fel	Möjliga orsaker	Lösning
Enheten startar inte	Batteriet är inte laddat.	Ladda batteriet.
Sugförmågan har minskat	Dammbehållaren är full.	Tömning av dammbehållaren.
	Filtret är igentäppt/mycket smutsigt.	Rengör grovfilter och dammfilter.
	Rengöringsborsten är smutsig/igentäppt.	Ta bort borsten och rengör den.
	Sugröret är igentäppt	Montera av golvenheten och ta bort objekt som fastnat.
Enheten är påslagen men de främre LED-lamporna tänds inte och borsten roterar inte.	Rengöringsborsten är smutsig/igentäppt.	Ta bort borsten och rengör den.
Lågt batteriläge	Batteriet har inte laddats.	Ladda batteriet
	Batteriet laddas inte helt efter lång användning.	Byt ut batteriet.
På/av-symbolen blinkar	Batteriet räcker bara i ca. 1 minut till.	Ladda batteriet
Dammbehållaren kan inte föras in i handenheten	Filtren är inte korrekt monterade.	Sätt i filtren enligt beskrivning i avsnitt 6.
På/av-symbolen och suglägessymbolen blinkar alternativt i 15 minuter och slocknar därefter.	Om enhetens temperatur är för låg eller för hög kan detta leda till att enheten inte fungerar som den ska under en kortare tid.	Stäng av enheten i några minuter och låt den stå oanvänd i rumstemperatur.
	Enheten behöver rengöras eller underhållas.	Lossa på batterienheten och rengör enheten (se avsnitt 6.) Sätt i batterienheten. Om blinkandet fortsätter, lossa på batteriet och kontakta din återförsäljare.
Övriga fel		Kontakta din återförsäljare.

PL INSTRUKCJA OBSŁUGI

Instrukcję obsługi można również znaleźć na stronie głównej firmy Leifheit www.leifheit.de.

Spis treści:

1. Dane techniczne
2. Zakres dostawy
3. Zastosowanie zgodne z przeznaczeniem
4. Przed pierwszym użyciem
5. Użytkowanie
6. Czyszczenie i konserwacja
7. Specjalne akcesoria
8. Utylizacja
9. Zgodność/ deklaracja zgodności
10. Pomoc w przypadku usterek

1. Dane techniczne

Opis modelu	Regulus PowerVac 2in1
Czas pracy	Do 40 minut w trybie Eco
Czas ładowania	ok. 3,5 godz.
Pojemność pojemnika na zanieczyszczenia	0,45 l
Waga	ok. 2,8 kg (bez akcesoriów)
Moc	125 W
Stacja do ładowania	
Napięcie / prąd	21,4 V \equiv 0,6 A
Ładowarka	
Napięcie wejściowe	100-240 V ~ 50/60 HZ, 0,5 A
Napięcie wyjściowe	21,4 V \equiv 0,6 A
Odkurzacz	
Napięcie / prąd	20 V
Klasa ochrony	III
Akumulator	Litowo-jonowy, 20 V \equiv 2 Ah
Należy używać wyłącznie oryginalnych akumulatorów odkurzacza firmy Leifheit!	
Ssawka	
Napięcie / prąd	20 V
Moc	15 W
Klasa ochrony	III

2. Zakres dostawy

Podczas rozpakowywania urządzenia należy sprawdzić zawartość pod względem kompletności i ewentualnych uszkodzeń transportowych. W przypadku uchybień należy poinformować o tym fakcie sprzedawcę.

- | | | |
|-----------------------------------|---|-------------------------------------|
| A) Drażek | C) Odkurzacz | D) Stacja do ładowania |
| 1. Przycisk wł./wyt. ϕ | 9. Akumulator | 18. Część górna stacji do ładowania |
| 2. Przycisk trybu odkurzania I/II | 10. Przycisk zwalniający akumulator | 19. Część dolna stacji do ładowania |
| 3. Przycisk zwalniający uchwyt | 11. Przycisk zwalniający odkurzacz | 20. Wtyczka ładowarki |
| 4. Przycisk zwalniający ssawkę | 12. Przycisk wł./wyt. odkurzacza ϕ | 21. Ładowarka |
| 5. Przednie diody LED ssawki | 13. Przycisk trybu odkurzania I/II | 22. Gniazdo ładowania |
| B) Ssawka | 14. Przycisk zwalniający pojemnik na zanieczyszczenia | E) Ssawka do odkurzania sufitów |
| 6. Mocowanie szczotki | 15. Filtr powietrza | F) Ssawka szczotkowa Zw1 |
| 7. Suwak zwalniający szczotkę | 16. Filtr zgrubny (2-częściowy) | |
| 8. Zdejmowana szczotka | 17. Pojemnik na zanieczyszczenie | |

3. Zastosowanie zgodne z przeznaczeniem

- Należy pamiętać o tym, że produkt jest przeznaczony wyłącznie do użytku w gospodarstwie domowym. Firma Leifheit nie udziela gwarancji producenta w przypadku użytkowania komercyjnego.
- Urządzenie służy wyłącznie do odkurzania suchych powierzchni lub wchłaniania suchych substancji. Nie należy stosować go do wchłaniania płynów, ostrokanciastych lub ostrych przedmiotów, gorącego ani zimnego popiołu, palących się papierosów, drobnego kurzu (np. mąki czy pyłu cementowego).
- Urządzenia nie wolno stosować do odkurzania ludzi ani zwierząt.
- Nie należy zakrywać otworów zasysających ani wylotowych włączonego urządzenia. Zwrócić uwagę, aby nie były one zatkane zabrudzeniami.
- Urządzenie należy stosować wyłącznie z akcesoriami i częściami zamiennymi zatwierdzonymi przez firmę Leifheit.

Każde inne użycie jest traktowane jako niezgodne z przeznaczeniem i może prowadzić do uszkodzeń urządzenia lub urazów. Producent nie ponosi odpowiedzialności za wynikające z tego tytułu straty; ryzyko leży całkowicie po stronie użytkownika.

4. Przed pierwszym użyciem

Instalacja/ montaż

Górną część stacji do ładowania (18) umieścić na części dolnej (19). Wtyczkę ładowarki (20) włożyć do gniazda ładowania (22). Należy przy tym pamiętać, aby zachować odpowiednią odległość od źródeł gorąca i wilgoci, jak również ustawiać stację do ładowania na twardej i równej powierzchni. Podłączyć ładowarkę (21) do gniazda sieciowego. Rurę ssawki wsunąć w rurę drążka, aż głośno się zatrzasknie. Złożyć górny koniec drążka. Odkurzacz wsunąć otworem zasysającym do dołu w otwór zasysający drążka, dociskając go do drążka, aż się zatrzasknie.

Ładowanie akumulatora

Akumulator należy w pełni naładować przed pierwszym użyciem.



- Przed ładowaniem należy sprawdzić, czy urządzenie jest mocno zatrzasknięte w podstawie i czy jest wyłączone.
- Umieścić urządzenie w stacji do ładowania. Podczas ładowania przycisk wł./wyt. na urządzeniu (12) miga raz na sekundę. Po naładowaniu akumulatora przycisk gaśnie i miga raz na minutę przez 30 minut.
- Nie wykorzystywane urządzenie należy przechowywać w stacji do ładowania.



Wskazówka: akumulator można ładować wyłącznie za pomocą dołączonej ładowarki. Ładowarki wolno używać wyłącznie w połączeniu z odkurzaczem akumulatorowym firmy Leifheit. Akumulator można wyjmować/ wymieniać. Przed użyciem należy sprawdzić, czy akumulator jest wsunięty i zatrzasknięty w urządzeniu.

5. Użytkowanie

Czyszczenie podstawy

- Urządzenie przed włączeniem należy zdjąć ze stacji do ładowania.
- Urządzenie włącza się i zatrzymuje przyciskiem wł./wyt. Symbol  (12) świeci się po włączeniu na zielono. Uruchamia się funkcja odkurzania, a szczotka obraca się. Przednie diody LED ssawki świecą się stale przy włączonym urządzeniu.
- Po uruchomieniu automatycznie aktywuje się tryb odkurzania 1. Poziomy odkurzania można zmieniać za pomocą przycisku trybu odkurzania (2). Tryb odkurzania 1 zapewnia maksymalny czas pracy. Tryb odkurzania 2 służy w szczególności do usuwania silniejszych zabrudzeń lub odkurzania dywanów. W trybie odkurzania 2 symbol  (13) świeci się stale na zielono.
- Regulus PowerVac 2w1 jest wyposażony w specjalne miękkie wałki, jeśli jest przeznaczony do delikatnych podłóg. Należy zwrócić uwagę, aby o szczotkę czy kótkę nie zahaczyły się ostre przedmioty, które mogłyby uszkodzić podłogę.

Sprzątanie

- Zdjąć odkurzacz z drążka, naciskając przycisk zwalniający (11) i włączyć urządzenie przyciskiem wł./wył. W razie potrzeby wybrać tryb odkurzania za pomocą przycisku trybu odkurzania (13).
- Akcesoria: ssawki wsuwa się do kanału ssącego odkurzacza (patrz rys. 1) i można je przechowywać na stacji do ładowania



6. Czyszczenie i konserwacja

Opróżniania pojemnika na zanieczyszczenia

Nacisnąć przycisk zwalniający pojemnika na zanieczyszczenia (14), aby go zdjąć. Wyciągnąć z pojemnika filtr, pociągając za obydwie zawleczki, i opróżnić go w koszu na śmieci (patrz rys. 2).

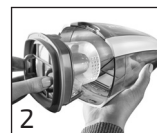

Czyszczenie filtra

Wskazówka: filtr należy czyścić regularnie, aby utrzymać stałą, wysoką wydajność czyszczenia.

Opróżnić filtr zgrubny (16). W razie potrzeby można zdjąć przezroczystą obudowę, lekką ją obracając, strzałka wskazuje przy tym otwarty zamek (patrz rys. 3).



Aby wyczyścić filtr powietrza (15), należy oddzielić filtr zgrubny i powietrza, naciskając lekko zawleczkę (patrz rys. 4). Wytrzepać filtr powietrza do chwili usunięcia widocznych zabrudzeń (patrz rys. 5). Filtr można myć pod bieżącą wodą. Nie należy przy tym używać żadnego dodatkowego środka czyszczącego. Przed ponownym założeniem filtra, należy upewnić się, że jest on całkiem suchy (patrz rys. 2).



Czyszczenie szczotki

Suwak zwalniający przesunąć w dół ssawki (7) i zdjąć mocowanie szczotki (6). Zdjąć szczotkę (8) i usunąć luźne zabrudzenia. Długie włosy i włókna można zwyczajnie usunąć, przecinając je nożyczkami wzdłuż zagłębienia cięcia na całej długości szczotki. Następnie wyczyszczonej szczotkę ponownie założyć wraz z mocowaniem i zablokować suwakiem zwalniającym



Czyszczenie pozostałych elementów

W razie potrzeby zdjąć ssawkę z urządzenia, naciskając jej przycisk zwalniający (4) i usunąć blokujące przedmioty z kanału zasysającego.



7. Specjalne akcesoria

Akumulator można wyjmować/ wymieniać. Urządzenia należy używać wyłącznie z oryginalnym akumulatorem do odkurzacza firmy Leifheit!

Wymywanie/ wymiana akumulatora

Nacisnąć przycisk zwalniający akumulator (10) i wyjąć akumulator (9) z urządzenia. Przed użyciem należy sprawdzić, czy akumulator jest wsunięty i zatrzaśnięty w urządzeniu

8. Utylizacja

Przed utylizacją urządzenia należy wyjąć akumulator. W tym celu urządzenie należy odłączyć od źródła zasilania, wyjąć akumulator z urządzenia, naciskając jego przycisk zwalniający, a następnie utylizować w odpowiedni sposób. Symbol na produkcie lub jego opakowaniu wskazuje, że niniejszego produktu nie wolno utylizować z normalnymi odpadami gospodarstwa domowego, ale w punkcie recyklingu urządzeń elektrycznych i elektronicznych. Dalsze informacje można uzyskać w gminie, komunalnym zakładzie gospodarki odpadami lub sklepie, w którym zakupiono dany produkt.



9. Zgodność/ deklaracja zgodności

Niniejszym firma Leifheit deklaruje, że niniejsze urządzenie jest zgodne z podstawowymi wymaganiami i spełnia pozostałe, właściwe postanowienia dyrektyw 2014/30/UE, 2006/95/WE, 2014/35/UE (RoHS) i rozporządzenia 1907/2006/UE (REACH). Deklaracja zgodności UE znajduje się na stronie www.leifheit.de.

10. Pomoc w przypadku usterek

Usterka	Możliwa przyczyna	Rozwiązanie
Urządzenie nie uruchamia się.	Nie naładowano akumulatora.	Naładować akumulator.
Spada wydajność odkurzania.	Pojemnik na zanieczyszczenia jest pełny.	Opróżnić pojemnik na zanieczyszczenia.
	Filtr jest zapchany/ silnie zabrudzony.	Wyczyścić filtr zgrubny i filtr powietrza.
	Szczotka jest zabrudzona/ zablokowana.	Zdjąć i wyczyścić szczotkę.
Kanał zasysający jest zablokowany.		Zdjąć ssawkę i usunąć blokujące przedmioty.
	Szczotka jest zabrudzona/ zablokowana.	Wyczyścić szczotkę zgodnie z opisem w punkcie 6.
Urządzenie jest włączone, przednie diody LED nie świecą się, szczotka nie obraca się.	Szczotka jest zabrudzona/ zablokowana.	Wyczyścić szczotkę zgodnie z opisem w punkcie 6.
Krótki czas pracy akumulatora	Akumulator nie został w pełni naładowany.	Naładować akumulator.
	Akumulator jest przestarzały po dłuższym okresie eksploatacji.	W razie potrzeby wymienić akumulator.
Symbol wł./wyt. miga.	Pojemność akumulatora starczy jeszcze na ok. 1 minutę pracy.	Naładować akumulator.
Nie można założyć w urządzeniu pojemnika na zabrudzenia.	Nie założono prawidłowo filtrów.	Filtry założyć zgodnie z opisem w punkcie 6.
Symbol wł./wyt i symbol trybu odkurzania migają na zmianę przez 15 minut, następnie urządzenie wyłącza się automatycznie.	Zbyt wysoka lub zbyt niska temperatura urządzenia może spowodować nagłą usterkę.	Urządzenie pozostawić na kilka minut wyłączone w temperaturze pokojowej.
	Należy przeprowadzić konserwację lub czyszczenie urządzenia.	Wyjąć akumulator i wyczyścić urządzenie zgodnie z opisem w punkcie 6. Ponownie włożyć akumulator. Jeśli miganie gaśnie po włączeniu, wyjąć akumulator i zwrócić się do sprzedawcy, u którego zakupiono urządzenie.
Inna usterka		Zwrócić się do sprzedawcy, u którego zakupiono urządzenie.

Содержание:

1. Технические характеристики
2. Комплект поставки
3. Использование по назначению
4. Перед первым использованием
5. Применение
6. Чистка и техническое обслуживание
7. Специальные принадлежности
8. Утилизация
9. Соответствие/Декларация соответствия
10. Помощь при неполадках

1. Технические характеристики

Наименование модели	Regulus PowerVac 2in1
Время работы	До 40 минут в режиме Eco
Время зарядки	Ок. 3,5 часов
Объем пылесборника	0,45 л
Вес	Около 2,8 кг (без принадлежностей)
Мощность	125 Вт
Зарядная база	
Напряжение / сила тока	21,4 В === 0,6 А
Адаптер для зарядки	
Входное напряжение	100-240 V ~ 50/60 HZ, 0,5 А
Выходное напряжение	21,4 В === 0,6 А
Ручной блок	
Напряжение / сила тока	20 В
Класс защиты	III
Блок аккумулятора	Литий-ионный, 20 В === 2 Ач
Используйте для пылесоса только оригинальные аккумуляторы от компании Leifheit!	
Насадка для пола	
Напряжение / сила тока	20 В
Мощность	15 Вт
Класс защиты	III

2. Комплект поставки

При вскрытии упаковки проверьте ее содержимое на комплектность и отсутствие повреждений при транспортировке. В случае замечаний известите своего розничного продавца или сервисную службу компании Leifheit.

- | | | |
|--|---|---|
| A) Ручка ☺ | C) Ручной блок | 16. Фильтр предварительной очистки (из 2 предметов) |
| 1. Кнопка Вкл/Выкл | 9. Блок аккумулятора | 17. Пылесборник |
| 2. Кнопка режима всасывания I/II | 10. Кнопка фиксатора блока аккумулятора | D) Зарядная база |
| 3. Кнопка фиксатора ручки | 11. Кнопка фиксатора ручного блока | 18. Верхняя часть зарядной базы |
| 4. Кнопка фиксатора насадки для пола | 12. Кнопка Вкл/Выкл на ручном блоке ☺ | 19. Нижняя часть зарядной базы |
| 5. Фронтальные светодиоды насадки для пола | 13. Кнопка режима всасывания на ручном блоке I/II | 20. Разъем зарядного устройства |
| B) Насадка для пола | 14. Кнопка фиксатора пылесборника | 21. Адаптер зарядного устройства |
| 6. Фиксация щетки | 15. Фильтр тонкой очистки | 22. Гнездо для зарядного устройства |
| 7. Передвижной фиксатор щетки | | E) Насадка для потолка |
| 8. Съемная щетка | | F) 2 в 1 щеточная насадка |



3. Использование по назначению

- Просьба учесть, что настоящий продукт предназначен только для бытового применения. Компания Leifheit не предоставляет гарантию производителя при его промышленном использовании.
- Прибор служит исключительно для обработки сухих поверхностей и для сбора сухих материалов. Не используйте его для сбора жидкостей, остроугольных или острых предметов, горячей или холодной золы, тлеющих окурков, тонкой пыли (например, муки или цементной пыли).
- Прибор нельзя применять для чистки людей и животных.
- Не закрывайте входные или выходные отверстия для воздуха у включенного прибора. Следите за тем, чтобы они не забивались вследствие загрязнения.
- Используйте прибор только вместе с принадлежностями и запчастями, допущенными компанией Leifheit.

Любое иное применение является применением не по назначению и может привести к повреждениям и травмам. Производитель не отвечает за вытекающие отсюда убытки; риск за них несет исключительно пользователь.

4. Перед первым использованием

Сборка/монтаж

Установите верхнюю часть зарядной базы (18) на ее нижнюю часть (19). Вставьте разъем зарядного устройства (20) в гнездо для зарядки (22). Проследите, чтобы источники тепла и влаги находились на достаточном расстоянии, и поместите зарядную базу на твердую и ровную поверхность. Подключите адаптер зарядного устройства (21) к розетке. Вставьте трубу насадки для пола в трубу ручки до слышимого щелчка. Откиньте верхний конец рукоятки кверху. Вставьте ручной блок со всасывающим отверстием вниз во всасывающее отверстие ручки и зафиксируйте ручной блок в ручке.

Зарядка аккумулятора

Перед первым использованием аккумулятор должен быть полностью заряжен.



- Перед зарядкой прибора убедитесь, что ручной блок зафиксирован в насадке для пола, а прибор выключен.
- Установите прибор на зарядную базу. Пока процесс зарядки продолжается, кнопка Вкл/Выкл на ручном блоке (12) мигает один раз в секунду. Когда аккумулятор заряжен, кнопка гаснет и мигает один раз в минуту в течение 30 минут.
- Храните прибор на зарядной базе, если Вы его не используете.



Указание: Аккумулятор можно заряжать только с помощью зарядного устройства, входящего в комплект поставки. Зарядное устройство должно использоваться только для зарядки аккумуляторного пылесоса Leifheit. Данный прибор оснащен съемным/сменным блоком аккумулятора. Перед использованием прибора убедитесь, что блок аккумулятора вставлен в ручной блок и зафиксирован

5. Применение

Уборка с помощью насадки для пола

- Перед включением снимите прибор с зарядной базы.
- С помощью кнопки Вкл/Выкл прибор запускается и останавливается. После включения символ  (12) загорается зеленым светом. Функция всасывания активируется, и щетка начинает вращение. Фронтальный светодиод насадки для пола горит при включенном приборе постоянно.
- При включении автоматически активируется режим всасывания 1. Для изменения мощности всасывания используйте кнопку режима всасывания (2). Для максимально долгой работы от аккумулятора используйте режим всасывания 1. Режим всасывания 2 подходит в особенности для устранения интенсивных загрязнений и для чистки ковров. При выборе режима всасывания 2 символ  (13) постоянно горит зеленым светом.
- Пылесос PowerVac Zin1 оснащен специальными мягкими валиками, что делает его пригодным для обработки деликатных полов. Просьба следить за тем, чтобы в щетку или в колеса не попадали острые предметы, которые могут повредить пол.



Уборка с помощью ручного блока

- Снимите ручной блок с ручки путем нажатия на клавишу фиксатора на ручном блоке (11) и включите прибор с помощью кнопки Вкл/Выкл (12). При необходимости выберите режим всасывания через кнопку режима всасывания на ручном приборе (13).
- Принадлежности: при использовании чистящие насадки вставляются во всасывающий канал ручного прибора (см. Рис. 1), а для хранения помещаются на зарядную базу.



6. Чистка и техническое обслуживание

Опорожнение пылесборника

Для извлечения пылесборника нажмите на кнопку его фиксатора (14). Потянув за два язычка, выньте блок фильтров из пылесборника и опорожните его в мусорный контейнер (см. Рис. 2).

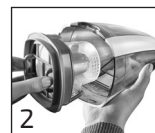

Чистка фильтров

Указание: Регулярно очищайте фильтры для поддержания постоянно высокой мощности всасывания. Опорожните фильтр грубой очистки (16). При необходимости можно извлечь прозрачный корпус, слегка повернув его, чтобы стрелка указывала на открытый замок (см. Рис. 3).



Для чистки фильтра тонкой очистки (15) отделите его от фильтра предварительной очистки, слегка нажав на язычок (см. Рис. 4). Почистите губчатый фильтр и фильтр тонкой очистки путем выколачивания, устранив видимые загрязнения (см. Рис. 5). Фильтры можно помыть под струей воды. Не используйте при этом дополнительные чистящие средства. Перед установкой блока фильтров убедитесь, что фильтры полностью высохли (см. Рис. 2).



Чистка щетки

Воспользуйтесь передвижным фиксатором щетки, расположенным с нижней стороны насадки для пола (7), и освободите щетку (6). Снимите щетку (8) и устранили налипший сор. Длинные волосы и волокна легко удаляются с помощью ножниц, которыми проводят вдоль паза по всей длине щетки. В завершение заново установите и зафиксируйте щетку и заблокируйте ее с помощью передвижного переключателя.



Прочие операции чистки

При необходимости отсоедините от прибора насадку для пола, нажав на кнопку фиксатора насадки для пола (4), и устранили посторонние объекты из канала всасывания.

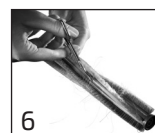

7. Специальные принадлежности

Данный прибор оснащен съемным/сменным блоком аккумулятора. Используйте прибор исключительно с оригинальными аккумуляторами для пылесоса от компании Leifheit!

Снятие/замена блока аккумулятора

Нажмите на кнопку фиксатора блока аккумулятора (10) и извлеките блок аккумулятора (9) из прибора. Перед использованием прибора убедитесь, что блок аккумулятора вставлен в ручной блок и зафиксирован.

8. Утилизация

Перед утилизацией прибора необходимо извлечь из него блок аккумулятора. Для этого отсоедините прибор от сети, снимите блок аккумулятора с ручного прибора, нажав на кнопку фиксатора, и надлежащим образом утилизируйте блок аккумулятора. Символ на продукте или на его упаковке указывает на то, что он не может утилизироваться как обычный бытовой мусор, а подлежит сдаче в места приема отработанных электрических и электронных приборов. Более подробную информацию Вы можете получить через свою общину, предприятия по удалению отходов или через магазин, в котором был куплен продукт.



9. Соответствие/Декларация соответствия

Настоящим компания Leifheit заявляет, что данный прибор отвечает основным требованиям и прочим соответствующим положениям директив 2014/30/EU, 2006/95/EG, 2014/35/EU (RoHS) и постановления 1907/2006/EU (REACH). Декларацию соответствия ЕС Вы найдете на сайте www.leifheit.de.

10. Помощь при неполадках

Неполадка	Возможная причина	Решение
Прибор не включается	Не заряжен аккумулятор.	Зарядите аккумулятор.
Качество всасывания ухудшается	Заполнен пылесборник.	Очистите пылесборник.
	Забит/сильно загрязнен фильтр.	Очистите фильтр предварительной и тонкой очистки.
	Загрязнена/блокирована щетка.	Снимите и почистите щетку.
	Заблокирован канал всасывания.	Снимите насадку для пола и уберите посторонние объекты.
Прибор включен, фронтальные светодиоды не горят, щетка не вращается.	Загрязнена/блокирована щетка.	Почистите щетку, как описано в Пункте 6.
Малое время работы от аккумулятора	Аккумулятор заряжен не полностью.	Зарядите аккумулятор.
	Аккумулятор устарел после длительного использования.	При необходимости замените блок аккумулятора.
Символ Вкл/Выкл мигает	Заряда аккумулятора хватит только на 1 минуту работы.	Зарядите аккумулятор.
Пылесборник не вставляется в пылесос	Фильтр установлен некорректно.	Установите фильтр, как описано в Пункте 6.
Символ Вкл/Выкл и символ режима всасывания попеременно мигают 15 минут, затем прибор автоматически отключается	Слишком высокая или слишком низкая температура прибора может стать причиной кратковременной неполадки.	Оставьте выключенный прибор на несколько минут при комнатной температуре.
	Прибор требует чистки/технического обслуживания.	Снимите блок аккумулятора и почистите прибор, как описано в Пункте 6. Затем установите блок аккумулятора обратно. Если мигание после включения сохраняется, снимите аккумулятор и обратитесь к розничному продавцу, у которого Вы купали прибор.
Иная неполадка		Обратитесь к розничному продавцу, у которого Вы купали прибор.

RO INSTRUCȚIUNI DE UTILIZARE

Instrucțiunile de funcționare pot fi găsite și pe pagina de pornire a Leifheit la adresa www.leifheit.de.

Cuprins:

1. Specificații tehnice
2. Livrare
3. Utilizare corectă
4. Înainte de prima utilizare
5. Utilizare
6. Curățare și întreținere
7. Accesorii opționale
8. Eliminare
9. Conformitate / Declarație de conformitate
10. Depanare

1. Specificații tehnice

Descrierea modelului	Regulus PowerVac 2in1
Timp de funcționare	Până la 40 de minute, în modul eco
Timp de încărcare	Aprox. 3,5 ore
Volumul rezervorului de praf	0,45 l
Greutate	Aprox. 2,8 kg (fără accesorii)
Putere	125 Watt
Încărcător	
Tensiune / curent	21,4 V === 0,6 A
Adaptor încărcare	
Tensiune de intrare	100-240 V ~ 50/60 HZ, 0,5 A
Tensiune de ieșire	21,4 V === 0,6 A
Aspirator de mână	
Tensiune / curent	20 V
Clasa de protecție	III
Acumulator	Litiu-Ion, 20 V === 2 Ah
Utilizați numai acumulatori originale pentru aspirator, de la Leifheit!	
Cap de aspirare	
Tensiune / curent	20 V
Putere	15 Watt
Clasa de protecție	III

2. Livrare

Când scoateți aparatul din ambalaj, verificați conținutul cutiei ca să fie complet și nedeteriorat din cauza transportului. Într-un astfel de caz, vă rugăm să luați legătura cu distribuitorul sau cu Leifheit.

- | | | |
|---|---|---|
| A) Tub aspirator | C) Aspirator de mână | 17. Container de praf |
| 1. Buton pornire/oprire ⏻ | 9. Acumulator | D) Stație de încărcare |
| 2. Buton mod aspirare I/II | 10. Buton de eliberare | 18. Parte superioară a stației de încărcare |
| 3. Mâner cu buton de eliberare | 11. Buton de eliberare aspirator de mână | 19. Parte inferioară a stației de încărcare |
| 4. Cap de aspirare cu buton de eliberare | 12. Buton pornire/oprire aspirator de mână ⏻ | 20. Mufă stație de încărcare |
| 5. Cap de aspirare cu LED frontal | 13. Buton mod aspirare aspirator de mână I/II | 21. Adaptor stație de încărcare |
| B) Cap de aspirare | 14. Buton de eliberare container de praf | 22. Priză de încărcare |
| 6. Fixare perie de curățare | 15. Filtru de praf | E) Cap de aspirare pentru tapițerie |
| 7. Culisă de eliberare pentru peria de curățare | 16. Filtru fragmente mari (2 piese) | F) Cap de aspirare cu perie 2 în 1 |
| 8. Perie de curățare detașabilă | | |



3. Utilizare corectă

- Vă rugăm să rețineți că acest produs este conceput numai pentru uz casnic. Leifheit nu oferă nicio garanție pentru uzul comercial.
- Aparatul este utilizat exclusiv pentru aspirare suprafețelor și materialelor uscate. Nu utilizați aparatul pentru a aspira lichide, obiecte ascuțite sau tăioase, cenușă caldă sau rece, țigări arzând, praf fin (ex. făină sau praf de ciment)
- Aparatul nu trebuie să fie utilizat pe oameni sau animale.
- Nu acoperiți orificiile de admisie sau evacuare a aerului când aparatul este în funcțiune. Asigurați-vă că acestea nu sunt blocate de murdărie.
- Utilizați numai accesoriile și piesele de schimb aprobate de Leifheit.

Orice utilizare în afara celei prevăzute este considerată a fi inadecvată și poate conduce la deteriorare sau vătămare. Producătorul nu este răspunzător pentru niciun fel de daune provocate de orice utilizare necorespunzătoare. Riscul îi aparține în totalitate numai utilizatorului.

4. Înainte de prima utilizare

Montare / asamblare

Introduceți partea superioară a stației de încărcare (18) în partea inferioară a ei (19). Introduceți mufa stației de încărcare (20) în priză de încărcare (22). Asigurați-vă că așezați aparatul la o distanță suficient de mare de orice surse de căldură și de umezeală și plasați stația de încărcare pe o suprafață tare și plană. Conectați adaptorul stației de încărcare (21) la o priză de curent. Culisați tubul capului de aspirare pe tubul aspiratorului până când se aude un clic și se fixează. Cuplați capătul superior al tubului aspiratorului. Culisați aspiratorul de mână cu orificiul de aspirare în jos în deschizătura tubului aspiratorului și împingeți aspiratorul de mână până când se aude un clic și se fixează.

Încărcarea acumulatorului

Acumulatorul trebuie să fie complet încărcat înainte de prima utilizare.



- Asigurați-vă că aparatul de mână este bine prins în accesoriul de fixare și că aparatul este închis înainte de încărcare.
- Puneți aparatul în stația de încărcare. Butonul pornire / oprire al aparatului (12) clipește o dată pe secundă în tot timpul procesului de încărcare. Când acumulatorul este încărcat, butonul se stinge și clipește o dată pe minut, timp de 30 de minute.
- Depozitați aparatul în stația de încărcare atunci când nu îl utilizați.



Notă: Acumulatorul poate fi încărcat doar cu încărcătorul din dotare. Stația de încărcare va fi utilizată numai în combinație cu aspiratorul de mână Leifheit. Acumulatorul este detașabil / interschimbabil la acest aparat. Asigurați-vă că acumulatorul este introdus complet în aparat înainte de utilizare.

5. Utilizare

Aspirarea cu capul de aspirare pentru podea

- Scoateți aparatul din stația de încărcare înainte de a-l porni.
- Aparatul este pornit sau oprit prin apăsarea butonului pornire/oprire. Simbolul  (12) luminează verde după pornire. Funcția de aspirare pornește, iar peria de curățare se rotește. LED-ul frontal al capului de aspirare luminează permanent atunci când aparatul este pornit.
- Când este pornit aparatul, se activează automat modul de aspirare 1. Utilizați butonul comutatorului modului de aspirare (2) pentru a trece de la un mod de aspirare la altul. Utilizați modul 1 pentru a prelungi durata de viață a acumulatorului. Modul de aspirare 2 se potrivește, în special, pentru curățarea mai puternică a covoarelor aspirate. Simbolul  (13) luminează verde constant în modul de aspirare 2.
- Regulus PowerVac 2 în 1 este dotat cu roți speciale, moi, așadar este special potrivit pentru tipuri mai delicate de podele. Aveți grijă să nu prindeți în perie sau cu roțile obiecte ascuțite, care ar putea deteriora podeaua.



Aspirarea cu aspiratorul de mână

- Detașați aspiratorul de mână de tubul aspiratorului, apăsând butonul de eliberare (11) și pornind aparatul de la butonul pornire/oprire (12). Dacă este necesar, selectați modul de aspirare, utilizând tasta modului de aspirare (13).
- Accesorii: accesoriile de curățare sunt introduse în canalul de aspirare al aspiratorului de mână (a se vedea figura 1) și pot fi atașate la stația de încărcare pentru depozitare.

6. Curățare și întreținere

Golirea containerului de praf

Apăsăți butonul de eliberare a containerului de praf (14) pentru a scoate containerul. Trageți filtrul de cele două urechi în afara containerului de praf și scuturați-l în coșul de gunoi (a se vedea figura 2).

Curățarea filtrului

Notă: Curățați filtrele periodic pentru a obține o linie de curățare constantă și înaltă. Curățați filtrul pentru fragmente mari (16). Dacă este necesar, carcasa transparentă poate fi scoasă, rotind-o ușor, în direcția săgeții care indică un lacăt deschis.

Pentru a curăța filtrul de praf (15), scoateți filtrele pentru fragmente mari și de praf apăsând ușor pe ureche (a se vedea figura 4). Spălați filtrele de praf, până când este eliminată murdăria vizibilă (a se vedea fig. 5). Filtrele pot fi curățate sub apa curgând. Nu utilizați niciun agent de curățare suplimentar. Asigurați-vă că filtrele sunt complet uscate înainte ca unitatea de filtrare să fie pusă la loc (a se vedea figura 2).

Curățarea periei

Apăsăți culisa de eliberare de pe fundul capului de aspirare (7) și scoateți peria. Scoateți peria (8) și eliminați murdăria liberă. Firele lungi de păr și fibrele pot fi scoase cu ușurință, tăind firele de-a lungul șanțului de tăiere de pe întreaga lungime a periei. Apoi reintroduceți peria curățată și fixați-o, apoi blocați culisa de eliberare.

Alte curățări

Dacă este necesar, scoateți capul de aspirare din aparat, apăsând butonul de eliberare (4) și scoateți eventualele obiecte blocate în interiorul canalului de aspirare.

7. Accesorii speciale

Acumulatorul este detașabil / interschimbabil la acest aparat. Utilizați aparatul numai cu acumulatori originale pentru aspirator, de la Leifheit!

Scoaterea / înlocuirea acumulatorului

Apăsăți butonul de eliberare al acumulatorului (10) și scoateți acumulatorul (9) din aparat. Asigurați-vă că acumulatorul este introdus în aparat înainte de utilizare.

8. Eliminare

Înainte de eliminarea aparatului, acumulatorul trebuie să fie scos din aparat. Deconectați dispozitivul de la rețea și deconectați acumulatorul de la aparat, apăsând butonul de eliberare a acumulatorului, apoi eliminați acumulatorul în mod corespunzător. Simbolul de pe produs sau de pe ambalajul său indică faptul că produsul nu trebuie să fie tratat ca un deșeu menajer, ci trebuie să fie dus la un centru de colectare și reciclare a echipamentelor electrice și electronice. Pentru mai multe informații, luați legătura cu autoritățile locale, cu serviciul municipal de salubritate sau cu magazinul de unde ați cumpărat produsul.

9. Conformitate / Declarație de conformitate

Leifheit declară că acest dispozitiv este în conformitate cu cerințele de bază și cu toate celelalte dispoziții relevante ale Directivelor 2014/30/EU, 2006/95/EG, 2014/35/EU (RoHS) și ale Regulamentului 1907/2006/EU (REACH). Declarația de conformitate UE se găsește la adresa: www.leifheit.de

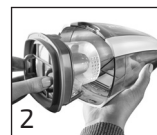

10. Depanare

Defecțiune	Cauză posibilă	Soluție
Dispozitivul nu pornește	Acumulatorul nu este încărcat.	Încărcați acumulatorul.
Puterea de aspirare scade	Containerul de praf este plin.	Goliți containerul de praf.
	Filtrul este înfundat sau foarte murdar.	Curățați filtrul de praf și filtrul pentru fragmente mari.
	Peria de curățare este murdară / blocată.	Scoateți-o și curățați peria.
	Canalul de aspirare este blocat.	Scoateți capul de aspirare și eliminați obiectele care îl blochează.
Dispozitivul este pornit, LED-ul frontal nu luminează, peria nu se rotește.	Peria de curățare este murdară / blocată.	Curățați peria așa cum se descrie la punctul 6.
Durată scurtă de viață a acumulatorului	Acumulatorul nu a fost încărcat complet.	Încărcați acumulatorul.
	Acumulatorul este vechi, după o perioadă lungă de utilizare.	Înlocuiți acumulatorul, dacă este necesar.
Simbolul pornire-oprire clipește	Capacitatea acumulatorului mai durează sub un minut.	Încărcați acumulatorul.
Containerul de praf nu poate fi scos din aspiratorul de mână.	Filtrele de praf nu sunt introduse corect.	Introduceți filtrele așa cum se descrie la punctul 6.
Simbolul pornire / oprire și simbolul modului de aspirare vor clipi alternativ timp de 15 minute, după care aparatul se închide automat.	Temperatura prea mare sau prea mică aparatului poate provoca o oprire temporară.	Lăsați aparatul oprit timp de câteva minute, la temperatura camerei.
	Aparatul trebuie să fie curățat / întreținut.	Scoateți acumulatorul și curățați aparatul, așa cum se descrie la punctul 6. Apoi, puneți la loc acumulatorul. Dacă lumina indicatoare clipește după ce porniți aparatul, scoateți acumulatorul și luați legătura cu distribuitorul de unde ați cumpărat aparatul.
Alte defecțiuni		Luați legătura cu distribuitorul de unde ați cumpărat aparatul.

LT NAUDOJIMO INSTRUKCIJOS

Naudojimo instrukcijas taip pat galite rasti „Leifheit“ svetainėje adresu www.leifheit.de.

Turinys

1. Techniniai duomenys
2. Komplektas
3. Tinkamas naudojimas
4. Prieš pirmą naudojimą
5. Naudojimas
6. Valymas ir priežiūra
7. Pasirenkami priedai
8. Utilizavimas
9. Atitiktis / Atitikties deklaracija
10. Gedimų šalinimas

1. Techniniai duomenys

Modelio aprašymas	Regulus PowerVac 2in1
Veikimo trukmė	Iki 40 min., „Eco“ režimu
Įkrovimo trukmė	Maždaug 3,5 val.
Dulkių talpos tūris	0,45 l
Svoris	Maždaug 2,8 kg (be priedų)
Galingumas	125 W
Krovimo blokas	
Įtampa / srovė	21,4 V \approx 0,6 A
Kroviklis	
Krovimo įtampa	100-240 V ~ 50/60 HZ, 0,5 A
Išėjimo įtampa	21,4 V \approx 0,6 A
Rankinis blokas	
Įtampa / srovė	20 V
Apsaugos klasė	III
Akumuliatorius	Ličio jonų, 20 V \approx 2 Ah
Naudoti tik originalias „Leifheit“ akumuliatoriaus baterijas!	
Grindų valymo antgalis	
Įtampa / srovė	20 V
Galingumas	15 W
Apsaugos klasė	III

2. Komplektas

Išpakuodami prietaisą patikrinkite, ar yra visas komplektas bei ar nėra transportavimo pažeidimų. Jei ko nors trūksta ar pastebėjote pažeidimo požymių, kreipkitės į platintoją arba „Leifheit Service“.

- | | | |
|--|--|---------------------------------------|
| A) Rankena | C) Rankinis blokas | 17. Dulkių talpa |
| 1. Maitinimo mygtukas \odot | 9. Akumuliatorius | D) Įkrovimo blokas |
| 2. Siurbimo režimo mygtukas I/II | 10. Akumuliatoriaus atlaisvinimo mygtukas | 18. Įkrovimo bloko viršutinė dalis |
| 3. Rankenos atlaisvinimo mygtukas | 11. Rankinio bloko atlaisvinimo mygtukas | 19. Įkrovimo bloko apatinė dalis |
| 4. Grindų valymo antgalio atlaisvinimo mygtukas | 12. Rankinio bloko maitinimo mygtukas \odot | 20. Bendraašė įkroviklio jungtis |
| 5. Grindų valymo antgalio priekiniai šviesos diodai. | 13. Rankinio bloko siurbimo režimo mygtukas I/II | 21. Įkroviklis |
| B) Grindų valymo antgalis | 14. Dulkių talpos atlaisvinimo mygtukas | 22. Įkrovimo lizdas |
| 6. Valymo šepetėlio fiksatorius | 15. Dulkių filtras | E) Lubų antgalis |
| 7. Valymo šepetėlio atlaisvinimas | 16. Stambus filtras (2 dalių) | F) Dviejų funkcijų šepetėlis-antgalis |
| 8. Nuimamas valymo šepetėlis | | |

3. Tinkamas naudojimas

- Šis prietaisas skirtas tik buitiniam naudojimui. „Leifheit“ neteikia jokių garantijų komerciniam prietaiso naudojimui.
- Prietaisas skirtas siurbti sausas grindis ir sausas šiukšles. Nenaudokite prietaiso siurbti skysčius, aštrius ar smailius daiktus, karštus ar šaltus pelenus, smilkstančias cigaretes, smulkias dulkes (pvz., miltų ar cemento).
- Prietaisas nėra skirtas siurbti dulkes nuo žmonių ar gyvūnų.
- Naudojimo metu neuždenkite oro įsiurbimo angos. Patikrinkite, kad oro išėjimo angos būtų neblokautos ir neužstotos kitų daiktų.
- Prietaisą naudokite tik su „Leifheit“ leidžiamais priedais ir atsarginėmis dalimis.

Bet koks prietaiso naudojimas ne pagal paskirtį laikomas netinkamu ir gali sukelti kūno sužalojimą ar turto sugadinimą. Gamintojas neatsako už žalą, patirtą dėl netinkamo naudojimo – už tai atsako tik prietaiso naudotojas.

4. Prieš pirmą naudojimą

Prietaiso surinkimas

Įstatykite viršutinę įkrovimo bloko dalį (18) į apatinę dalį (19). Bendraašę maitinimo jungtį (20) įjunkite į įkroviklio lizdą (22). Įkroviklis negali būti arti šilumos ir drėgmės šaltinių; įkroviklį pastatykite ant lygaus stabilaus paviršiaus. Įjunkite įkroviklį (21) į maitinimo tinklą. Įstatykite grindų valymo antgalio vamzdį į apatinį prietaiso dalies vamzdį – turi pasigirsti užsifiksavimo spragtelėjimas. Sulenkite prietaiso viršutinį rankenos galą. Pastumkite rankinį bloką žemyn, kad siurbimo anga įeitų į rankenos dalies siurbimo angą. Tuomet įspauskite rankinį bloką į rankeną, kad jis užsifiksuotų.

Akumulatoriaus įkrovimas

Prieš pirmą naudojimą akumuliatorių reikia pilnai įkrauti.

- Rankinis blokas turi būti saugiai užfiksuotas pagrinde, o prietaisas prieš įkrovimą turi būti išjungtas.
- Įstatykite prietaisą į įkrovimo bloką. Kol vyksta įkrovimas, maitinimo mygtukas ant rankinio bloko (12) mirksi kas sekundę. Jei akumulatorius įkrautas, mygtuko indikatorius užgesa ir 30 minučių mirksi kas minutę.
- Jei prietaiso nenaudojate, laikykite jį įstatytą įkrovimo bloke.



Pastaba. Prietaisą galima įkrauti tik komplekte esančiu įkrovikliu. Įkroviklį naudokite tik akumuliatoriniam „Leifheit“ dulkių siurbliui. Akumulatoriaus bateriją galima išimti iš prietaiso. Akumuliatoriaus baterija įstatoma į rankinį bloką, kol užsifiksuoja.

5. Naudojimas

Valymas naudojant pagrindinį antgalį

- Prieš įjungdami prietaisą išimkite jį iš įkrovimo bloko.
- Prietaisas įjungiamas ir išjungiamas paspaudžiant maitinimo mygtuką. Įjungus prietaisą simbolis  (12) švies žaliai. Įsijungia siurbimo režimas, pradeda sukstis valymo šepetėlis. Įjungus prietaisą šviečia priekiniai grindų valymo antgalio šviesos diodai.
- Įjungus prietaisą automatiškai įsijungia 1-asis siurbimo režimas. Siurbimo režimus galima keisti mygtuku (2). 1-uoju siurbimo režimu akumuliatorius veikia taupioju režimu. 2-asis siurbimo režimas labiau tinka siurbti purvinesnes grindis ir kilimus. Įjungus 2-ąjį siurbimo režimą simbolis (13) nuolatos šviečia žaliai.
- „Regulus PowerVac Zin1“ komplekte yra labai minkšti šepetėliai, kurie tinka jautrioms grindims. Tarp šepetėlių šerelių ir rateliuose negali užstrigti aštrių daiktų, nes jie gali pažeisti grindis.

Valymas rankiniu prietaisu

- Atjunkite rankinį bloką nuo apatinės prietaiso dalies – paspauskite rakinio bloko atlaisvinimo mygtuką (11) ir įjunkite prietaisą maitinimo mygtuku (12). Jei reikia, ant rankinio bloko esančiu siurbimo režimo mygtuku (13) pasirinkite siurbimo režimą.
- Priedai: rankinį bloką galima naudoti su valymo priedais – juos reikia įstatyti į siurbimo angą (1 pav.). Nenaudojamus priedus laikykite įstatytus į įkrovimo bloką.

6. Valymas ir priežiūra

Dulkių talpos ištuštinimas

Norėdami ištuštinti dulkių talpą, paspauskite talpos atlaisvinimo mygtuką (14). Iš dulkių talpos išimkite filtrą – dviem pirštais suimkite fiksavimo plokšteles ir iškraukite šiukšles į šiukšlių dėžę (2 pav.).

Filtro valymas

Pastaba. Filtrą reguliariai valykite, kad siurblys veiktų galingai. Išpurtykite stambų filtrą (16). Jei reikia, skaidrų korpusą galima išimti šiek tiek pasukant jį – rodyklė rodo atidarymo kryptį (3 pav.).

Norėdami išvalyti dulkių filtrą (15), išimkite stambų filtrą ir dulkių filtrą paspausdami liežuvėlį (4 pav.). Padaužykite dulkių filtrą, kol juose nesimatys dulkių (5 pav.). Filtrus galima plauti po tekančiu vandeniu. Nenaudokite papildomų plovimo priemonių. Prieš įstatydami filtrus į prietaisą patikrinkite, ar jie visiškai sausi (2 pav.).

Šepetėlių valymas

Paspaudę pastumkite fiksatorių ant apatinės grindų valdymo antgalio (7) dalies ir atlaisvinkite valymo šepetėlių fiksatorių (6). Nuimkite valymo šepetėlį (8) ir pašalinkite neprikibusį purvą. Ilgus plaukus ir plaušelius galima nukirpti žirkklėmis arba išpešti braukiant jų ašmenimis visu šepetėlio ilgiu. Įstatykite išvalytus šepetėlius ir jų fiksatorius bei užfiksuokite juos slankiuoju fiksatoriumi.

Kitas valymas

Jei reikia, nuimkite grindų valymo antgalį nuo prietaiso – paspauskite grindų valymo antgalio atlaisvinimo mygtuką (4) ir pašalinkite įstrigusius daiktus iš siurbimo kanalo.

7. Pasirenkami priedai

Akumulatoriaus bateriją galima išimti iš prietaiso. Naudokite tik originalius dulkių siurbliams skirtus „Leifheit“ akumulatorius!

Akumulatoriaus išėmimas arba keitimas

Paspauskite akumulatoriaus baterijos atlaisvinimo mygtuką (10) ir ištraukite ją (9) iš prietaiso. Akumulatoriaus baterija įstatoma į rankinį bloką, kol užsifiksuoja.

8. Utilizavimas

Prieš išmetant prietaisą iš jo būtina išimti akumulatoriaus bateriją. Tam išjunkite prietaisą iš maitinimo tinklo ir išimkite akumulatoriaus bateriją iš rankinio bloko – paspauskite atlaisvinimo slankiklį ir ištraukite akumuliatorių. Ant produkto arba pakuotės esantis simbolis reiškia, kad jo negalima išmesti kartu su buitinėmis atliekomis, o reikia atiduoti elektros ir elektroninės įrangos surinkimo punktu. Išsamesnės informacijos teiraukitės savo savivaldybėje, atliekų tvarkymo įmonėje arba bendrovėje, kurioje įsigijote prietaisą.

9. Atitikties / Atitikties deklaracija

Bendrovė „Leifheit“ pareiškia, kad šis prietaisas atitinka direktyvų 2014/30/ES, 2006/95/EB, 2014/35/ES (RoHS) ir reglamento 1907/2006/ES (REACH) esminius reikalavimus ir bendras nuostatas. Su ES atitikties deklaracija galite susipažinti adresu www.leifheit.de.

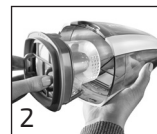

10. Gedimų šalinimas

Gedimas	Galima priežastis	Sprendimas
Prietaisas neveikia	Neįkrautas akumuliatorius.	Įkraukite akumuliatorių.
Sumažėjo siurbimo galingumas	Prisipildė dulkių talpa.	Ištuštinkite dulkių talpą.
	Filtrai užsikimšę arba labai purvinas.	Išvalykite stambų ir dulkių filtrus.
	Valymo šepetėlis purvinas arba nesisuka.	Nuimkite šepetėlį ir jį išvalykite.
	Užsikimšęs siurbimo kanalas.	Nuimkite grindų valymo antgalį ir ištraukite įstrigusį daiktą.
Prietaisas įjungtas, priekiniai šviesos diodai nešviečia, šepetėlis nesisuka.	Valymo šepetėlis purvinas arba nesisuka.	Nuimkite šepetėlį ir jį išvalykite.
Baterija veikia trumpai	Akumuliatorius nebuvo visiškai įkrautas.	Įkraukite akumuliatorių.
	Akumuliatorius išsikrovė dėl ilgo prietaiso naudojimo.	Jei reikia, pakeiskite akumuliatoriaus bateriją.
Mirksi maitinimo simbolis	Akumuliatoriaus įkrovos užtenka vos 1 minutei.	Įkraukite akumuliatorių.
Neįmanoma įstatyti dulkių talpos į rankinį bloką.	Neteisingai įstatyti filtrai.	Įstatykite filtrus kaip nurodyta 6 skyriuje.
Maitinimo ir siurbimo režimo simboliai paeiliui mirksi 15 minučių, tada prietaisas išsijungia	Jei prietaiso temperatūra per žema arba per aukšta, prietaisas trumpam gali neveikti.	Kurį laiką palaikykite išjungtą prietaisą kambario temperatūroje.
	Prietaisą būtina reguliariai valyti ir prižiūrėti.	Išimkite akumuliatoriaus bateriją ir išvalykite prietaisą (žr. 6 skyrių). Įstatykite akumuliatoriaus bateriją. Jei indikatoriai toliau mirksi, išimkite akumuliatorių ir kreipkitės į prietaiso pardavėją.
Kitos triktys		Kreipkitės į prietaiso pardavėją.

LV Lietošanas instrukcija

Lietošanas instrukciju varat atrast arī Leifheit vietnē www.leifheit.de.

Saturs:

1. Tehniskie dati
2. Piegādes komplektācija
3. Noteikumiem atbilstoša lietošana
4. Pirms pirmās lietošanas reizes
5. Pielietojums
6. Tīrīšana un apkope
7. Papildaprīkojums
8. Utilizācija
9. Atbilstība/atbilstības deklarācija
10. Palīdzība traucējumu gadījumā

1. Tehniskie dati

Modeļa nosaukums	Regulus PowerVac 2in1
Darbības ilgums	Līdz 40 minūtēm režīmā Eco
Uzlādes laiks	Apm. 3,5 stundas
Netīrumu tvertnes tilpums	0,45 l
Svars	Apm. 2,8 kg (bez piederumiem)
Jauda	125 W
Uzlādes stacija	
Spriegums / strāva	21,4 V === 0,6 A
Uzlādes adapters	
Ieejas spriegums	100-240 V ~ 50/60 HZ, 0,5 A
Izejas spriegums	21,4 V === 0,6 A
Rokas putekļu sūcējs	
Spriegums / strāva	20 V
Aizsardzības klase	III
Akumulatora mezgls	Litija jonu, 20 V === 2 Ah
Izmantojiet tikai oriģinālos Leifheit putekļu sūcēju akumulatorus!	
Grīdas tīrīšanas pamatne	
Spriegums / strāva	20 V
Jauda	15 W
Aizsardzības klase	III

2. Piegādes komplektācija

Izpakošanas laikā pārbaudiet iepakojuma satura komplektāciju un vai transportēšanas laikā nav radušies bojājumi. Šajos gadījumos informējiet savu tirgotāju vai Leifheit Service.

- | | | |
|--|--|--|
| A) Kāta elements | C) Rokas putekļu sūcējs | 16. Rupjo daļiņu filtrs (divdaļīgs) |
| 1. Iesl./izsl. taustiņš ☐ | 9. Akumulatora mezgls | 17. Netīrumu tvertne |
| 2. Sūkšanas režīma taustiņš I/II | 10. Akumulatora mezgla atbloķēšanas taustiņš | D) Uzlādes stacija |
| 3. Roktura atbloķēšanas taustiņš | 11. Rokas putekļu sūcēja atbloķēšanas taustiņš | 18. Uzlādes stacijas augšdaļa |
| 4. Grīdas tīrīšanas pamatnes atbloķēšanas taustiņš | 12. Rokas putekļu sūcēja iesl./izsl. taustiņš ☐ | 19. Uzlādes stacijas apakšdaļa |
| 5. Grīdas tīrīšanas pamatnes priekšējās gaismas diodes | 13. Rokas putekļu sūcēja sūkšanas režīma taustiņš I/II | 20. Lādētāja dobja spraudnis |
| B) Grīdas tīrīšanas pamatne | 14. Netīrumu tvertnes atbloķēšanas taustiņš | 21. Lādētāja adapters |
| 6. Tīrīšanas sukas fiksators | 15. Putekļu filtrs | 22. Uzlādes ligzda |
| 7. Tīrīšanas sukas atbloķēšanas bīdnis | | E) Griestu sprausla |
| 8. Izņemamā tīrīšanas suka | | F) Birstes uzgalis 2in1 ("divi vienā") |



3. Noteikumiem atbilstoša lietošana

- Lūdzu, ņemiet vērā, ka šis izstrādājums ir paredzēts tikai māsaimniecību vajadzībām. Leifheit nenodrošina ražotāja garantiju profesionālas izmantošanas gadījumā
- Ierīce ir paredzēta tikai sausu virsmu sūkšanai vai sausu vielu uzsūkšanai. Neizmantojiet ierīci šķidrums, asu vai smailu priekšmetu, aukstu vai karstu pelnu, degošu cigarešu, smalku putekļu (piem., miltu vai cementa putekļu) uzsūkšanai.
- Neizmantojiet ierīci cilvēku vai dzīvnieku sūkšanai.
- Neaizsegt ieslēgtas ierīces gaisa ieplūdes vai izplūdes atvērumus. Nodrošiniet, lai tos nepārkļātu netīrumi.
- Lietojiet ierīci tikai ar Leifheit sertificētiem piederumiem un rezerves daļām.

Jebkāds cits pielietojums neatbilst noteikumiem un var radīt bojājumus vai smagas traumas. Ražotājs nav atbildīgs par šāda veida izmantošanas rezultātā izrietošajiem bojājumiem; risku šajā gadījumā uzņemas tikai lietotājs.

4. Pirms pirmās lietošanas reizes

Uzstādīšana/montāža

Novietojiet uzlādes stacijas augšdaļu (18) uz apakšdaļas (19). Ievietojiet lādētāja dobjo spraudni (20) uzlādes ligzdā (22). To darot, nodrošiniet, lai būtu pietiekošs attālums līdz karstuma un mitruma avotiem, un novietojiet uzlādes staciju uz cietas un līdzenas virsmas. Pieslēdziet lādētāja adapteru (21) kontaktligzdai. Iebīdīet grīdas tīrīšanas pamatnes sūkšanas cauruli kāta elementa sūkšanas caurulē, līdz tā nofiksējas. Paceliet kāta elementa augšējo galu uz augšu. Pabīdīet uz leju rokas putekļu sūcēju ar sūkšanas atvērumu kāta elementa sūkšanas atvērumā un spiediet rokas putekļu sūcēju kātā, līdz tas nofiksējas.

Akumulatora uzlāde

Pirms pirmās lietošanas reizes akumulatoram jābūt pilnībā uzlādētam.

- Pirms ierīces lādēšanas, nodrošiniet, lai rokas ierīce cieši nofiksētos grīdas uzliktnī un lai ierīce būtu izslēgta.
- Ievietojiet ierīci uzlādes stacijā. Uzlādes procesa laikā rokas ierīces (12) iesl./izsl. taustiņš vienu reizi sekundē nomirgo. Ja akumulators ir uzlādēts, taustiņš izslēdzas un 30 minūtes mirgo vienu reizi minūtē.
- Ierīci neizmantojot, atstājiet to uzlādes stacijā.



Norāde: Akumulatoru atļauts lādēt tikai ar komplektā iekļauto lādētāju. Lietojiet lādētāju tikai kopā ar Leifheit akumulatora putekļu sūcēju. Akumulatora mezgls šai ierīcei ir izņemams/ maināms. Pārlicinieties, lai pirms lietošanas akumulatora mezgls būtu ievietots un nofiksēts rokas ierīcē.

5. Pielietojums

Tīrīšana ar grīdas tīrīšanas pamatni

- Pirms ieslēgšanas izņemiet ierīci no uzlādes stacijas.
- Ierīce tiek ieslēgta vai izslēgta, izmantojot iesl./izsl. taustiņu. Pēc ieslēgšanas simbols ϕ (12) spīd zaļā krāsā. Sākas sūkšanas funkcija un griežas tīrīšanas suka. Ja ierīce ir ieslēgta, pastāvīgi spīd grīdas tīrīšanas pamatnes priekšējās gaismas diodes.
- Ieslēgšanas brīdī automātiski ir aktivizēts 1. sūkšanas režīms. Lai pārslēgtu sūkšanas režīmus, izmantojiet sūkšanas režīma taustiņu (2). Lai iegūtu maksimālu akumulatora darbības ilgumu, izmantojiet 1. sūkšanas režīmu. 2. sūkšanas režīms ir īpaši piemērots lielākiem netīrumiem vai pakļāju sūkšanai. Simbols (13) 2. sūkšanas pakāpē pastāvīgi spīd zaļā krāsā.
- Regulus PowerVac 2in1 ir aprīkots ar īpašiem, mīkstiemi ruļļiem, kuri ir īpaši piemēroti jutīgām grīdas virsmām. Nodrošiniet, lai sukā vai uz riteņiem nebūtu smailu priekšmetu, kas varētu sabojāt grīdu.





Tīrīšana ar rokas putekļu sūcēju

- Nospiežot rokas putekļu sūcēja atbloķēšanas taustiņu (11), izņemiet rokas putekļu sūcēju no apakšējās daļas un ar iesl./izsl. taustiņu (12) ieslēdziet ierīci. Nepieciešamības gadījumā, izmantojot sūkšanas režīma taustiņu (13), iestatiet sūkšanas režīmu.
- Piederumi: izmantošanas gadījumā tīrīšanas uzliktņi tiek ievietoti rokas ierīces sūkšanas kanālā (skat. 1. att.), un glabāšanai tos iespējams novietot uzlādes stacijā.

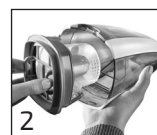

6. Tīrīšana un apkope

Putekļu tvertnes iztukšošana

Lai izņemtu netīrumu tvertni, nospiediet netīrumu tvertnes atbloķēšanas taustiņu (14). Aiz abām turēšanas cilpām izņemiet filtra mezglu no netīrumu tvertnes un iztukšojiet to atkritumu tvertnē (skat. 2. att.).

Filtra tīrīšana

Norāde: Lai nodrošinātu nemainīgi augstu tīrīšanas jaudu, regulāri veiciet filtru tīrīšanu. Iztukšojiet rupjo daļiņu filtru (16). Nepieciešamības gadījumā, nedaudz pagriežot, varat izņemt caurspīdīgo korpusu - šajā gadījumā bultiņa ir vērsta atvērtās slēdzenes virzienā (skat. 3. att.).

Lai iztīrītu putekļu filtru (15), viegli paspiežot cilpu, atvienojiet rupjo daļiņu un smalko daļiņu filtru (skat. 4. att.). Izsitiet putekļu filtru, līdz tajos vairs nav redzamu netīrumu (skat. 5. att.). Filtrus varat izmazgāt zem tekoša ūdens. Šajā gadījumā neizmantojiet papildu tīrīšanas līdzekļus. Pirms filtru mezgla ievietošanas pārlicinieties, vai filtri ir pilnībā izžuvuši (skat. 2. att.).

Suku tīrīšana

Nospiediet grīdas tīrīšanas pamatnes (7) apakšdaļā esošo atbloķēšanas bīdni un noņemiet tīrīšanas suku (6) fiksatoru. Izņemiet suku (8) un iztīriet brīvi stāvošos netīrumus. Garus matus un šķiedras iespējams vienkārši izņemt, pagriežot šķiedras ar šķērēm gar griešanas rievu visā sukas garumā. Noslēgumā atkārtoti ievietojiet iztīrīto suku, kā arī tīrīšanas sukas fiksatoru un nofiksējiet to ar bīdāmo slēdzi.

Cita tīrīšana

Nepieciešamības gadījumā, izmantojot grīdas tīrīšanas pamatnes atbloķēšanas taustiņu (4), atvienojiet grīdas tīrīšanas pamatni no ierīces un izņemiet no sūkšanas kanāla traucējošos objektus.

7. Papildaprīkojums

Akumulatora mezgls šai ierīcei ir izņemams/maināms. Izmantojiet ierīci tikai ar oriģinālajiem Leifheit putekļu sūcēju akumulatoriem!

Akumulatora mezgla izņemšana/nomaiņa

Nospiediet akumulatora mezgla atbloķēšanas taustiņu (10) un noņemiet akumulatora mezglu (9) no ierīces. Nodrošiniet, lai pirms lietošanas akumulatora mezgls būtu ievietots un nofiksēts rokas ierīcē.

8. Utilizācija

Pirms ierīces utilizācijas izņemiet akumulatora mezglu. Lai to izdarītu, atvienojiet ierīci no tīkla, kā arī, nospiežot atbloķēšanas taustiņu, atvienojiet akumulatora mezglu no ierīces un utilizējiet akumulatora mezglu atbilstoši noteikumiem. Simbols uz izstrādājuma vai tā iepakojuma norāda, ka šo izstrādājumu aizliegts izmest sadzīves atkritumos, bet tas jānodod pārstrādei elektrisko un elektronisko ierīču savākšanas punktos. Papildu informāciju jautājiet savas apdzīvotās vietas pārvaldē, komunālajā atkritumu apsaimniekošanas uzņēmumā vai veikalā, kurā iegādājāties šo izstrādājumu.

9. Atbilstība/atbilstības deklarācija

Ar šo uzņēmums Leifheit paziņo, ka šī ierīce atbilst direktīvu 2014/30/ES, 2006/95/EK, 2014/35/ES (RoHS) un direktīvas 1907/2006/ES (REACH) pamatprasībām un pārējiem spēkā esošajiem noteikumiem. ES atbilstības deklarāciju meklējiet vietnē www.leifheit.de.



10. Palīdzība traucējumu gadījumā

Traucējums	Iespējamais cēlonis	Risinājums
Ierīci nav iespējams ieslēgt.	Akumulators nav lādēts.	Uzlādējiet akumulatoru.
Samazinās sūkšanas jauda.	Netīrumu tvertne ir pilna.	Iztukšojiet netīrumu tvertni.
	Filtrs ir nosprūdis/ļoti netīrs.	Iztīriet rupjo daļiņu un smalko daļiņu filtru.
	Netīra/bloķēta tīrīšanas suka.	Izņemiet un notīriet tīrīšanas suku.
	Bloķēts sūkšanas kanāls.	Izņemiet grīdas sprauslu un izņemiet traucējošos objektus.
Ierīce ir ieslēgta, priekšējās gaismas diodes nedeg, suka negriežas.	Netīra/bloķēta tīrīšanas suka.	Iztīriet suku tā, kā minēts 6. punktā.
Mazs akumulatora darbības laiks.	Akumulators nav pilnībā uzlādēts.	Uzlādējiet akumulatoru.
	Akumulators pēc ilgāka lietošanas ilguma ir novecojis.	Nepieciešamības gadījumā nomainiet akumulatora mezglu.
Mirgo ieslēgšanas/izslēgšanas simbols.	Akumulatora kapacitāte pietiek vēl apm. 1 minūtei.	Uzlādējiet akumulatoru.
Netīrumu tvertni nav iespējams ievietot rokas putekļu sūcējā.	Filtri nav ievietoti pareizi.	Ievietojiet filtrus tā, kā minēts 6. punktā.
Pārmaiņus 15 minūtes mirgo ieslēgšanas/izslēgšanas simbols un sūkšanas režīma simbols un noslēgumā ierīce automātiski izslēdzas.	Pārāk augsta vai pārāk zema ierīces temperatūra var radīt īslaicīgu traucējumu.	Dažas minūtes novietojiet ierīci izslēgtā stāvoklī istabas temperatūrā.
	Nepieciešama ierīces apkope/remonts.	Izņemiet akumulatora mezglu un iztīriet ierīci tā, kā minēts 6. punktā. Noslēgumā ievietojiet akumulatora mezglu. Ja pēc ievietošanas mirgošana turpinās, izņemiet akumulatoru un sazinieties ar tirgotāju, no kura iegādājāties šo ierīci.
Citi traucējumi		Sazinieties ar tirgotāju, no kura iegādājāties šo ierīci.

Sisukord:

1. Tehnilised andmed
2. Kohaletoimetamine
3. Sihtotstarbeline kasutamine
4. Enne esimest kasutuselevõttu
5. Kasutamine
6. Puhastus ja hooldus
7. Eritarvikud
8. Jäätmete eemaldamine
9. Vastavus/nõuetele vastavus
10. Rikete kõrvaldamine

1. Tehnilised andmed

Mudeli nimetus	Regulus PowerVac 2in1
Tööaeg	Kuni 40 minutit Eco režiimil
Laadimise aeg	Ca 3,5 tundi
Tolmukoguja maht	0,45 l
Kaal	Ca 2,8 kg (ilma lisavarustusega)
Võimsus	125 Watt
Laadimisjaam	
Pinge / vool	21,4 V \equiv 0,6 A
Laadimise adapter	
Sisendpinge	100-240 V ~ 50/60 HZ, 0,5 A
Väljundpinge	21,4 V \equiv 0,6 A
Käsitolmuimeja	
Pinge / vool	20 V
Kaitse klass	III
Aku	Liitiumioonid, 20 V \equiv 2 Ah
Kasutage ainult Leifheit tolmuimeja originaal akusid!	
Põrandaotsik	
Pinge / vool	20 V
Võimsus	15 Watt
Kaitse klass	III

2. Kohaletoimetamine

Kontrollige seadme lahti pakkimisel, et pakendi sisu oleks täielik ega poleks transpordil kannatada saanud. Teatage kahjustustest oma edasimüüjat või Leifheit teenindust.

- | | | |
|--------------------------------|---|-------------------------------|
| A) Tolmuimeja vars | C) Käsitolmuimeja | D) Laadimisjaam |
| 1. Sisse/välja lüliti \odot | 9. Aku | 18. Laadimisjaama ülemine osa |
| 2. Imemisrežiimi nupp I/II | 10. Aku vabastusnupp | 19. Laadimisjaama alumine osa |
| 3. Lukustushoob | 11. Käsitolmuimeja vabastusnupp | 20. Plug-in laadija |
| 4. Põrandaotsiku vabastusnupp | 12. Käsitolmuimeja sisse/välja lüliti \odot | 21. Adapter laadija |
| 5. LED valgustiga põrandaotsik | 13. Käsitolmuimeja imemisrežiimi nupp I/II | 22. Laadimispesa |
| B) Põrandaotsik | 14. Tolmukoguja vabastusnupp | E) Süvistatud pesa |
| 6. Puhastusharja kinnitaja | 15. Tolmufilter | F) 2in1 harja pesa |
| 7. Puhastusharja vabastaja | 16. Jämedate osakeste filter (2 osaline) | |
| 8. Teisaldatav puhastushari | 17. Tolmukoguja | |



3. Sihtotstarbeline kasutamine

- Palun pidage meeles, et see seade on mõeldud ainult koduseks kasutamiseks. Leifheit ei anna ärilise kasutuse jaoks mingit garantiid.
- See seade on mõeldud üksnes kuivadelt pindadelt kuiva tolmu imemiseks. Ärge kasutage seadet vedelike, terava serva või otsaga esemete, kuuma või külma tuha, põlevate sigarettide, peene tolmu (näiteks jahu või tsement) imemiseks.
- Seadmega ei tohi puhastada inimesi ega loomi.
- Ärge katke töötava seadme õhu sissepääsu- ega väljalaskeavasid kinni. Jälgige, et avad poleks määrdumise tõttu sulgunud.
- Kasutage ainult Leifheiti poolt heaks kiidetud tarvikuid ja varuosi.

Teiste osade kasutamine võib põhjustada kahjustusi või vigastusi. Nende vigastuste eest tootja ei vastuta ja kogu risk jääb kasutajale.

4. Enne esimest kasutuselevõttu

Seadistamine / osade paigaldamine

Ühendage laadimisjaama ülemine osa (18) laadimisjaama alumise osaga (19). Ühendage plug-in laadija (20) laadimispesaga (22). Jälgige sealjuures, et laadija oleks piisavalt kaugel kuumuse ja niiskuse allikatest ning asuks siledal ja tasasel pinnal. Ühendage laadija adapter (21) vooluvõrku. Ühendage pörandaotsiku toru tolmuimeja varrega nii, et kuulete klõpsatust. Tõstke tolmuimeja vars käepidemest üles. Libistage käsitolmuimeja käepidet pidi alla käepideme imemisavani ja lükake see siis kohale kuni kuulete klõpsatust.

Aku laadimine

Aku peab olema enne esimest kasutust täielikult laetud.

- Veenduge enne laadimise alustamist, et käsiseade on kindlalt paigal ja välja lülitatud.
- Asetage seade laadimisjaama hoidikusse. Sisse / välja lülitamise nupp seadmel (12) vilgub üks kord sekundis nii kaua, kuni seade laeb. Kui aku on laetud, kustub nupp ja tuli vilksatab kord minutis 30 minuti jooksul.
- Hoidke seadet laadimisjaamas niikaua kui te seda ei kasuta.



Märkus: Seadet tohib ainult tootega kaasas oleva laadijaga laadida. Laadija on mõeldud ainult Leifheit aku-tolmuimeja jaoks. Akut saab eemaldada ja vahetada. Veenduge, et aku on enne kasutamist ühendatud ja aktiveeritud.

5. Kasutamine

Puhastamine pörandapuhastajaga

- Eemaldage seade enne kasutamist laadimisjaamast.
- Seadet saab sisse/välja nupule vajutades kas käivitada või peatada. Sümbolil  süttib peale sisselülitamist roheline tuli. Käivituvad imemisfunktsioon ja puhastushari. LED valgustus põleb pörandaotsikul kogu sisselülitatud tööperioodi vältel.
- Sisselülitatud seadmel aktiveerub imemisrežiim 1 automaatselt. Imemistaset saate muuta kui vajutate imemisrežiimi nuppu (2). Maksimaalse aku kasutusaja jaoks kasutage imemisrežiimi 1. Imemisrežiim 2 sobib eriti määrdunud pindade või vaipade puhastamiseks. Sümbol (13) põleb pidevalt rohelisena kui kasutate imemisrežiimi 2.
- Regulus PowerVac 2in1 on varustatud pehmete ratastega ning on sobiv ka eriti tundlikele pörandatele. Jälgige palun, et vaibas ega tolmuimeja rataste all poleks teravaid esemeid, mis pörandat võivad kahjustada.



Käsitolmuimejaga puhastamine

- Eemaldage käsitolmuimeja seadme varre küljest käsitolmuimeja vabastusnupule (11) vajutades ja lülitage seade sisse/välja lülitamise nupu (12) abil tööle. Valige vajaduse korral käsitolmuimeja imemistaseme nupu (13) abil imemise režiim.
- Lisa: puhastustarvikud saab käsitolmuimeja külge ühendada (joon. 1) ja neid seal hoiustada



6. Puhastamine ja hooldus

Tolmukoguja tühjendamine

Vajutage tolmuksoguja vabastusnupule (14) tolmuksoguja eemaldamiseks. Tõmmake filter mõlema hoidiku vahelt tolmuksogujast välja ja tühjendage see (joon. 2).

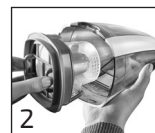

Filtri puhastamine

Märkus: Puhastage filtrit pidevalt, et hoida seade puhtana.

Jämedate osakeste filtri puhastamine (16). Vajadusel saab korpuse kergelt keerates eemaldada, jälgida tuleb noole suunda (joon. 3).



Tolmuksoguja (15) puhastamiseks eemaldage jämedate osakeste - ja tolmuksoguja kerge survega pesast (joon. 4). Klõppige filtrid nähtavast mustusest puhtaks (joon. 5).



Filtreid tohib voolava vee all pesta. Kasutage puhast vett ilma puhastusvahenditega. Enne filtrite tagasi panemist veenduge, et need on täiesti kuivad (joon. 2).



Harjade puhastamine

Vajutage pörandatsiku alumise osa fiksaatorile (7) ja vabastage puhastusharja kinnitaja (6). Eemaldage hari (8) ja puhastage lahtisest mustusest. Pikad juuksed ja niidid saab lihtsalt eemaldada, lõigates nad käärdega piki harja pinda terves pikkuses läbi. Asetage puhastatud hari ja puhastusharja kinnitaja oma kohale ning kinnitage need uuesti.

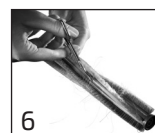

Ülejäänud puhastus

Vajadusel eemaldage pörandatsik seadmest, vajutades pörandatsiku eemaldusnupule (4) ja eemaldage imemiskanalist segavad asjad

7. Eritarvikud

Akut saab eemaldada ja vahetada. Kasutage seadmel ainult Leifheit originaal akut.

Aku eemaldamine/vahetamine

Vajutage aku eemaldusnupule (10) ja eemaldage aku (9) seadmest. Veenduge, et aku on enne kasutamist ühendatud ja aktiveeritud.

8. Jäätmete eemaldamine

Enne seadme utiliseerimist tuleb aku eemaldada. Eemaldage seade vooluvõrgust ja eemaldage aku vajutades eemaldusnupule. Kasutatud aku tuleb reeglitekohaselt käidelda. Tootel või pakendil asuv sümbol näitab, et seda toodet ei tohi käidelda koos olmeprügiga, vaid tuleb viia vastavasse elektriliste ja elektrooniliste seadmete kogumispunkti ümbertöötlemiseks. Täpsemat infot saate kohalikust omavalitsusest, olmejäätmete kõrvaldamise firmast või kauplusest, kust te toote ostsite



9. Vastavus/nõuetele vastavus

Käesolevaga kinnitab Leifheit, et see seade vastab olulistele nõuetele ja teistele asjakohastele sätetele ja direktiividele 2014/30 / EL, 2006/95 / EÜ 2014/35 / EL (RoHS) ja 1907/2006 / EL (REACH). EL vastavusdeklaratsiooni leiata www.leifheit.de.

10. Rikete kõrvaldamine

Rike	Võimalik põhjus	Lahendus
Seade ei käivitu	Aku ei ole laetud.	Laadige aku.
Imemisvõimsus on nõrk	Tolmukoguja on täis.	Tühjendage tolmukoguja.
	Filter on ummistunud / määr-dunud.	Puhastage jämedate osakeste ja tolmufilter.
	Puhastusharjad on määrdu-nud / blokeeritud.	Eemaldage ja puhastage puhastusharjad.
	Imemiskanal on blokeeritud.	Eemaldage põrandaotsik ja võtke segav objekt välja.
Seade on sisse lülitatud kuid LED esituled ei põle ja harjad ei pöörle.	Puhastusharjad on määrdu-nud / blokeeritud.	Puhastada harjaga nagu kirjeldatud 6. lõigus.
Aku saab kiiresti tühjaks.	Aku pole korralikult täis laetud.	Laadige aku.
	Aku on vananenud pärast pikka kasutusiga.	Vahetage aku vajadusel uue vastu välja.
Sisse / välja lülita-mise sümbol vilgub	Aku mahutavust jätkub veel umbes 1 minutiks.	Laadige aku.
Tolmumahuti ei lase end käsitolmuime-jasse asetada	Filter pole korralikult paigal-datud.	Aseta filter nii, nagu on kirjeldatud 6. lõigus.
Sisse / välja lülita-mise sümbol ja ime-misrežiimi sümbol vilguvad vaheldumisi 15 minutit, seejärel lülitub seade auto-maatselt välja	Liiga kõrge või madal tempera-tuur võivad tekitada lühiajalise häire.	Laske seadmel mõni minut väljalülitatuna toatempe-ratuuril puhata.
	Seadet peab hooldama / puhastama.	Eemaldage aku ja puhastage seade nii, nagu on kirjeldatud 6. lõigus. Asetage aku uuesti tagasi. Kui vilkumine jätkub peale sisselülitamist, eemaldage aku ja pöörduge seadme müüja poole.
Muu rike		Pöörduge seadme müüja poole.

H Kezelési útmutató

A Kezelési útmutatót megtalálja a Leifheit honlapján is a www.leifheit.de alatt.

Tartalom:



1. Műszaki adatok
2. Szállítási terjedelem
3. Rendeltetészerű használat
4. Első használat előtt
5. Alkalmazás
6. Tisztítás és karbantartás
7. Különleges tartozékok
8. Ártalmatlanítás
9. Megfelelőség/Megfelelőségi nyilatkozat
10. Hibaelhárítási segítség

1. Műszaki adatok

A modell leírása	Regulus PowerVac 2in1
Üzemidő	Akár 40 perc öko üzemmódban
Töltési idő	kb. 3,5 óra
Szennytároló úrtartalma	0,45 l
Tömeg	Kb. 2,8 kg (tartozékok nélkül)
Teljesítmény	125 Watt
Töltőállomás	
Feszültség / áramerősség	21,4 V === 0,6 A
Töltőadapter	
Bemeneti feszültség	100-240 V ~ 50/60 HZ, 0,5 A
Kimeneti feszültség	21,4 V === 0,6 A
Kézi porszívó	
Feszültség / áramerősség	20 V
Védelmi osztály	III
Akkumulátor egység	Lítium-ion, 20 V === 2 Ah
Csak a Leifheit eredeti porszívó-akkumulátorait használja!	
Padló-szívófej	
Feszültség / áramerősség	20 V
Teljesítmény	15 Watt
Védelmi osztály	III

2. Szállítási terjedelem

A csomag tartalmának kicsomagolása közben ellenőrizze, hogy teljes-e és szállítási sérülésektől mentes-e. Ilyen esetekben értesítse kereskedőjét vagy a Leifheit szervízt.

- | | | |
|--|---|--------------------------------|
| A) Nyél | C) Kézi porszívó | D) Töltőkészülék |
| 1. Be-/ki gomb | 9. Akkumulátor egység | 18. Töltőkészülék felső része |
| 2. Szívó üzemmód gomb I/II  | 10. Akkumulátor egység reteszoldó gomb | 19. Töltőkészülék alsó része |
| 3. Fogantyú reteszoldó gomb | 11. Kézi porszívó reteszoldó gomb | 20. Töltőkészülék csatlakozója |
| 4. Padló-szívófej reteszoldó gomb | 12. Kézi porszívó be-/ki gomb  | 21. Töltőkészülék adapter |
| 5. Padlószívófej elülső LED-ek | 13. Kézi porszívó szívó mód gomb I/II | 22. Töltő csatlakozóaljzat |
| B) Padló-szívófej | 14. Szennytároló reteszoldó gomb | E) Kárpitszívófej |
| 6. Tisztítókefe rögzítése | 15. Porszűrő | F) 2 az 1-ben kfeés szívófej |
| 7. Tisztítókefe reteszoldó tolatyú | 16. Durva szűrő (2-részes) | |
| 8. Levehető tisztítókefe | 17. Szennytároló | |



3. Rendeltetészerű használat

- Ne feledje, hogy ez a termék kizárólag házi használatra való. A Leifheit nem nyújt gyártói garanciát ipari használat esetén.
- A készülék kizárólag száraz felületeken történő szívásra, ill. száraz anyagok felszívására szolgál. Ne használja folyadékok, éles vagy hegyes tárgyak, forró vagy hideg hamu, égő cigarettá, finom por (pl. liszt vagy cementpor) felszívására.
- A készüléket nem szabad embereken vagy állatokon való szívásra használni.
- Ne takarja le a bekapcsolt készülék levegő bemeneti nyílásait. Ügyeljen arra, hogy ezeket ne zárják le szennyeződések.
- A készüléket kizárólag a Leifheit által jóváhagyott tartozékokkal és alkatrészekkel használja.

Minden ezen túlmenő használat nem számít rendeltetészerűnek és sérülést vagy károsodást okozhat. Az ebből adódó károkért a gyártó nem vállal felelősséget; kizárólag a felhasználó viseli az ezzel kapcsolatos kockázatot.

4. Első használat előtt

Szerkezet/összeszerelés

Csatlakoztassa a töltőkészülék felső részét (18) az alsó részre (19). Csatlakoztassa a töltőkészülék csatlakozóját (20) a töltőaljzatba (22). Eközben ügyeljen arra, hogy elegendő távolság legyen a nedvesség- és hőforrásoktól, és helyezze a töltőeszközt szilárd, sík felületre. Csatlakoztassa a töltőkészülék (21) adapterét egy csatlakozóaljzatra. Tolja a padlószívófej szívócsövét a nyél szívócsövébe, míg hallhatóan reteszeli. Hajtsa fel a nyél felső végét. Tolja a kézi porszívót a szívónyílással lefele a nyél szívónyílásába és nyomja a kézi porszívót a nyélbe, míg reteszeli.

Az akkumulátor töltése

Az akkumulátort az első használat előtt teljesen fel kell tölteni.

- Ügyeljen arra, hogy a kézi készülék biztosan reteszeli a padlószívó egységre, és a készülék ki legyen kapcsolva a töltés előtt.
- Állítsa a készüléket a töltőkészülékbe. A kézi készüléken (12) a be-/ki gomb másodpercenként egyet villan, amíg a töltés folyamatban van. Ha az akkumulátor töltve van, kialszik a gombon a világítás, és percenként egyet villan 30 percig.
- Tartsa a készüléket a töltőkészülékben, amíg nem használja.



Útmutatás: Az akkumulátort csak a hozzá szállított töltőkészülékkel szabad tölteni. A töltőkészüléket csak a Leifheit akkumulátoros porszívóval szabad használni. Az akkumulátor egység ennél a készüléknél levehető/cserélhető. Ügyeljen arra, hogy az akkumulátor egység használat előtt a kézi készülékbe legyen tolvá és reteszelve legyen.

5. Alkalmazás

Takarítás a padló tisztító egységgel

- Bekapcsolás előtt vegye ki a készüléket a töltőegységből.
- A készülék a be-/kikapcsoló gomb megnyomásával kapcsolható be vagy ki. A szimbólum  (12) a bekapcsolás után zöld színnel világít. A szívóüzem beindul és a tisztítókefe forog. A padlószívófej első LED-jei bekapcsolt készüléknél tartósan világítanak.
- Bekapcsoláskor az 1-es szívó üzemmód automatikusan bekapcsol. A szívó üzemmód gombbal (2) válthat a szívófokozatok között. Használja az 1-es szívó üzemmódot a maximális akkumulátor üzemidő eléréséhez. A 2-es szívó üzemmód különösen erősebb szennyeződések vagy szőnyegek tisztításához használható. A szimbólum (13) tartósan zöld színnel világít 2-es szívó üzemmódnál.
- A Regulus PowerVac Zin1 különlegesen puha görgőkkel van felszerelve, így érzékeny padlók tisztítására különösen jól megfelel. Kérjük, figyeljen arra, hogy a kefébe vagy a kerekbe ne akadjanak be hegyes tárgyak, melyek sérülést okozhatnak a padlón.





Takarítás a kézi porszívóval

- Vegye ki a kézi porszívót a nyélből a kézi porszívó reteszoldó gombjának (11) megnyomásával és kapcsolja be a készüléket a be/ki gombbal (12). Szükség esetén válassza a szívó üzemmódot a kézi készülék szívó üzemmód gombjával (13).
- Tartozékok: a tisztító betéteket a használathoz a kézi készülék szívócsatornájába kell betolni (lásd 1. ábra) és tárolás céljára a töltőállomásra lehet felhelyezni.

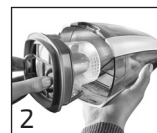

6. Tisztítás és karbantartás

A portároló kiürítése

Nyomja meg a reteszoldó gombot a szennytárolón (14) annak levételéhez. Húzza ki a szűrőegységet mindkét tartófülnél a szennytárolóból és ürítse ki egy hulladékátrolóba (Lásd 2. ábra).

Szűrő tisztítása

Útmutatás: Tisztítsa rendszeresen a szűrőket, hogy egyenletesen magas legyen a tisztítóvezeték szívóképesége.

Ürítse a a durvaszűrőt (16). Szükség esetén az átlátszó házat finom elforgatással lehet eltávolítani, a nyíl eközben a nyitott zár felé mutat (lásd 3. ábra).

A porszűrőt (15) tisztításához válassza szét a durvaszűrőt és a porszűrőt a retesz finom megnyomásával (lásd 4. ábra). Ütögesse ki a porszűrőt, míg a látható szennyeződés eltávolításra került (lásd 5. ábra). A szűrőket folyóvíz alatt lehet tisztítani. Eközben használjon további tisztítószereket. Biztosítsa, hogy a szűrők teljesen szárazak legyenek, mielőtt a szűrőegységet ismét behelyezi. (Lásd 2. ábra).

Kefe tisztítása

Nyomja meg a reteszoldó tolattyút a padlószívófej (7) alján és vegye le a tisztítókefe (6) rögzítését. Vegye le a kefét (8) és távolítsa el a laza szennyeződést. A hosszú haját és a szövetszálakat egyszerűen el lehet távolítani úgy, hogy a szálakat ollóval elvágja a vágóhorony mentén a kefe teljes hosszában. Ezután helyezze vissza a megtisztított kefét valamint a tisztítókefe rögzítését és reteszelve a tolókapcsolóval.



Egyéb tisztítás

Szükség esetén válassza le a padló-szívófejet a készülékről a padlószívófej reteszoldógombjának (4) megnyomásával és távolítsa el a zavaró tárgyakat a szívócsatornából.

7. Különleges tartozékok

Az akkumulátor egység ennél a készüléknél levehető/cserélhető. Kizárólag a Leifheit eredeti porszívó akkumulátoraival használja a készüléket!

Az akkumulátor egység kivétele/cseréje

Nyomja meg az akkumulátor egység reteszoldó gombját (10) és húzza le az akkumulátor egységet (9) a készülékről. Ügyeljen arra, hogy az akkumulátor egység használat előtt a kézi készülékbe legyen tolva és reteszelve legyen.

8. Ártalmatlanítás

A készülék ártalmatlanítása előtt az akkumulátor egységet el kell távolítani. Válassza le ehhez a készüléket a hálózatról és oldja az akkumulátor egységet a kézi készülékről a reteszoldó gomb megnyomásával és selejtezze le szakszerűen az akkumulátor egységet. A terméken vagy a csomagoláson a szimbólum arra utal, hogy ez a termék nem kezelhető közönséges háztartási hulladékként, hanem elektromos és elektronikus készülékek újrahasznosítási átvételi helyén kell leadni. További információt kaphat a helyi önkormányzatnál, az ártalmatlanító vállalatoknál vagy abban az üzletben, ahol a készüléket vásárolta.

9. Megfelelőség/Megfelelőségi nyilatkozat

A Leifheit ezennel kijelenti, hogy ez a készülék megfelel a 2014/30/EU, a 2006/95/EK, a 2014/35/EU (RoHS) irányelvek és a 1907/2006/EU (REACH) rendelet alapvető követelményeinek és egyéb vonatkozó előírásainak. Az EU megfeleléségi nyilatkozatot itt találja: www.leifheit.de.

10. Hibaelhárítási segítség

98



Hiba	Lehetséges ok	Megoldás
A készülék nem indul be	Az akkumulátor nem töltődött fel.	Akkumulátor töltése.
A szívóteljesítmény csökken	A szennytartály megtelt.	Ürítse a szennytartályt
	A szűrő eltömődött/erősen szennyezett.	Tisztítsa a durva és a porszűrőt.
	A tisztítókefe szennyezett/eltömődött.	Vegye ki a tisztítókefét és tisztítsa meg.
	A szívócsatorna eltömődött.	Távolítsa el a padló-szívófejet és a zavaró tárgyakat belőle.
A készülék be van kapcsolva, az elülső LED-ek nem világítanak, a kefe nem forog.	A tisztítókefe szennyezett/eltömődött.	Tisztítsa meg a kefét a 6. pont szerint.
Kevés akkumulátor üzemidő	Az akkumulátor nem lett teljesen feltöltve.	Akkumulátor töltése.
	Az akkumulátor hosszabb használat után elöregedett.	Cserélje szükség szerint az akkumulátor egységet.
A be-/ki szimbólum villog	Az akkumulátor kapacitása már csak kb. 1 percre elegendő.	Akkumulátor töltése.
A szennytartókat nem lehet behelyezni a kézi porszívóba.	A szűrők nincsenek megfelelően behelyezve.	Helyezze be a szűrőket a 6. pontban leírtak szerint.
A be-/ki szimbólum és a szívómód szimbólum felváltva villog 15 percig, a készülék ezután automatikusan lekapcsol.	A túl magas vagy túl alacsony készülék hőmérséklet rövid üzemzavart okozhat.	Hagyja a készüléket kikapcsolt állapotban néhány percig szobahőmérsékleten állni.
	A készüléknek karbantartásra/tisztításra van szüksége.	Távolítsa el az akkumulátor egységet és tisztítsa ki a készüléket a 6. pontban leírtak szerint. Ezután helyezze be vissza az akkumulátoregységet. Ha a bekapcsolás után a villogás megszűnik, vegye ki az akkumulátort és forduljon a kereskedőjéhez, akinél az akkumulátort vette.
Egyéb hiba		Forduljon a kereskedőhöz, akinél a készüléket vásárolta.

SLO NAVODILA ZA UPORABO

Navodila za uporabo najdete tudi na spletni strani Leifheit, www.leifheit.de.

Vsebina:

1. Tehnični podatki
2. Vsebina pošiljke
3. Namen uporabe
4. Pred prvo uporabo
5. Uporaba
6. Čiščenje in vzdrževanje
7. Posebni dodatki
8. Odstranjevanje
9. Skladnost/Izjava o skladnosti
10. Pomoč pri motnjah

1. Tehnični podatki

Opis modela	Regulus PowerVac Zin1
Čas delovanja	Do pribl. 40 min v Eko načinu
Čas polnjenja	Pribl. 3,5 ur
Volumen posode za umazanijo	0,45 L
Masa	Pribl. 2,8 kg (brez pribora)
Moč	125 W
Polnilna postaja	
Napetost / Tok	21,4 V \approx 0,6 A
Adapter za polnjenje	
Vhodna napetost	100-240 V ~ 50/60 HZ, 0,5 A
Izhodna napetost	21,4 V \approx 0,6 A
Ročni sesalnik	
Napetost / Tok	20 V
Razred zaščite	III
Baterijska enota	Litijevi-Ioni, 20 V \approx 2 Ah
Uporabljajte samo originalne Leifheit baterije!	
Nastavek za tla	
Napetost / Tok	20 V
Moč	15 W
Razred zaščite	III

2. Vsebina pošiljke

Pri razpakiranju preverite popolnost vsebine paketa in morebitne poškodbe pri transportu. V nasprotnem primeru obvestite prodajalca ali Leifheit storitveno službo.

- | | | |
|---|--|----------------------------------|
| A) Glavna enota | C) Ročni sesalnik | 16. Grobi filter (2-delni) |
| 1. Tipka Vklop/Izklop \odot | 9. Baterijska enota | 17. Posoda za prah |
| 2. Tipka načina sesanja I/II | 10. Tipka za sprostitvev baterijske enote | D) Polnilna postaja |
| 3. Tipka za sprostitvev držala | 11. Tipka za sprostitvev ročnega sesalnika | 18. Zgornji del polnilne postaje |
| 4. Tipka za sprostitvev talne šobe | 12. Tipka Vklop/Izklop ročnega sesalnika \odot | 19. Spodnji del polnilne postaje |
| 5. Prednji LED indikator talnega nastavka | 13. Tipka načina sesanja ročnega sesalnika I/II | 20. Vtikač polnilne postaje |
| B) Talni nastavek | 14. Tipka za sprostitvev posode s prahom | 21. Adapter polnilne postaje |
| 6. Pritrditev čistilne ščetke | 15. Filter za prah | 22. Vtičnica |
| 7. Drsnik za sprostitvev čistilne ščetke | | E) Sesalni nastavek za strop |
| 8. Snemljiva čistilna ščetka | | F) 2v1 nastavek s ščetko |

3. Predviden namen uporabe

- Prosimo, upoštevajte, da je ta izdelek namenjen samo za domačo uporabo. Leifheit ne daje garancije proizvajalca v primeru uporabe v poslovne namene.
- Ta naprava je namenjena izključno za sesanje suhih površin oz. suhe umazanije. Ne uporabljajte je za sesanje tekočin, ostrih ali koničastih predmetov, vročega ali hladnega pepela, gorečih cigaret, finega prahu (npr. moke ali cementnega prahu).
- Naprave ni dovoljeno uporabljati za sesanje ljudi ali živali.
- Ne pokrivajte odprtih za dovod ali odvod zraka, ko je naprava vključena. Prepričajte se, da odprtine niso zaradi umazanije zaprte.
- Napravo uporabljajte samo z odobrenim priborom Leifheit.

Vsaka druga raba se smatra kot nepravilna in lahko povzroči poškodbe naprave ali ljudi. Proizvajalec ne odgovarja za tako nastale škode, tveganje nosi izključno uporabnik.

4. Pred prvo uporabo

Sestavljanje/Montaža

Natakните zgornji del polnilne postaje (18) na spodnji del (19). Vtaknite vtikač polnilne naprave (20) v vtičnico za polnjenje (22). Bodite pozorni na zadostno oddaljenost od virov toplote in vlage in namestite polnilno postajo na trdno in ravno površino. Priključite adapter polnilne naprave (21) v električno vtičnico. Potisnite sesalno cev talnega nastavka v sesalno cev glavne enote, da se zaskoči. Dvignite zgornji del ročaja glavne enote. Potisnite sesalnik s sesalno odprtino navzdol v sesalno odprtino glavne enote in potisnite ročni sesalnik v ročaj, da se zaskoči.

Polnjenje baterije

Baterijo je potrebno pred prvo uporabo popolnoma napolniti.



- Prepričajte se, da je ročna naprava trdno na svojem mestu v talnem nastavku in da je izklopljena, preden pričnete s polnjenjem.
- Napravo postavite v polnilno postajo. Tipka Vklp/Izklop na ročni napravi (12) utripa enkrat na sekundo, dokler traja postopek polnjenja. Ko se baterija napolni, utripanje preneha in v naslednjih 30 minutah utripa enkrat na minuto.
- Shranite napravo v polnilno postajo, ko je ne uporabljate.



Napotek: Baterijo je dovoljeno polniti samo s priloženim polnilnikom. Polnilnik se sme uporabljati samo za Leifheit baterijski sesalnik. Baterijsko enoto na tej napravi je mogoče sneti/zamenjati. Poskrbite, da je baterija pred uporabo pravilno vstavljena v glavno enoto tako, da se zaskoči.

5. Uporaba

Čiščenje s talnim nastavkom

- Pred vklopim vzemite napravo iz polnilne postaje.
- Naprava prične delovati s pritiskom na tipko Vklp/Izklop. Simbol  (12) sveti zeleno po vklopu. Zažene se funkcija sesanja in čistilna ščetka se vrtili. Sprednji LED indikator na talnem nastavku trajno sveti, ko je naprava vklopljena.
- Ob vklopu se samodejno aktivira sesalni način 1. Uporabite tipko za izbiro načina sesanja (2) za preklp med stopnjami sesanja. Uporabite sesalni način 1 za maksimalni čas delovanja baterije. Sesalni način 2 je posebej primeren za bolj umazane površine in sesanje preprog. Simbol  (13) sveti pri stopnji sesanja 2 trajno zeleno.
- Regulus PowerVac 2v1 je opremljen s posebno mehkiimi kolesi, zato je še posebej primeren za občutljiva tla. Prepričajte se, da v ščetki ali na kolesih ni ostrih predmetov, ki bi lahko poškodovali tla.

Čiščenje z ročnim sesalnikom

- Vzemite sesalnik iz glavne enote s pritiskom na gumb za sprostitvev ročnega sesalnika (11) in vklopite napravo s pritiskom na tipko Vklop/Izklop (12). Po potrebi izberite način sesanja s tipko za način sesanja (13).
- Pribor: za uporabo določenega čistilnega nastavka ga potisnite v sesalno cev ročne naprave (glej sliko 1), druge nastavke lahko shranite na polnilni postaji.



6. Čiščenje in vzdrževanje

Praznjenje posode za prah

Pritisnite tipko za sprostitvev posode za prah (14), da jo lahko vzamete ven. Enoto filtra izvlecite iz zadrževalnih jezičkov posode za prah in jo izpraznite v posodo za odpadke (glej sliko 2).

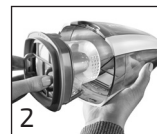

Čiščenje filtra

Napotek: Filter redno čistite, da ohranite enakomerno visoko moč čiščenja. Izpraznite grobi filter (16). Po potrebi se lahko prozorno ohišje z rahlim zasukom odstrani, puščica pri tem kaže na odprto ključavnico (glej sliko 3).



Za čiščenje filtra za prah (15) ločite grobi filter in filter za prah z rahlim pritiskom na loputo (glej sliko 4). Potresite penasti filter in ga potolcite, dokler ne odstranite vidne umazanije (glej sliko 5). Filtra lahko očistite pod tekočo vodo. Pri tem ne uporabljajte dodatnih čistilnih sredstev. Prepričajte se, da sta filtra popolnoma suha, preden ju ponovno vstavite v filtrirno enoto (glej sliko 2).



Čiščenje ščetke

Premaknite pritrilni drsnik na spodnji strani talnega nastavka (7) in snemite držalo ščetke (6). Vzemite ščetko (8) in odstranite kose umazanije. Dolge lase in vlakna se lahko odstrani z rezanjem s škarjami v smeri vzdolž celotne dolžine rezalnega utora. Zatam ponovno vstavite očiščeno ščetko z držalom in ju pritrdite z drsnikom.



Ostalo čiščenje

Po potrebi ločite talni nastavek od naprave s pritiskom na gumb za sprostitvev talnega nastavka (4) in odstranite moteče predmete iz sesalne cevi.



7. Posebni dodatki

Baterijsko enoto na tej napravi je mogoče sneti/zamenjati. Sesalnik uporabljajte samo z originalnimi baterijami Leifheit!

Snetje/zamenjava baterijske enote

Pritisnite na gumb za sprostitvev baterijske enote (10) in baterijsko enoto (9) izvlecite iz naprave. Poskrbite, da je baterija pred uporabo pravilno vstavljena v ročno napravo tako, da se zaskoči.

8. Odstranjevanje

Pred odstranitvijo naprave je potrebno odstraniti baterijsko enoto. Odklopite napravo iz električnega omrežja in ločite baterijsko enoto od ročne naprave s pritiskom na gumb za sprostitvev in baterijo pravilno zavržite. Simbol na izdelku ali njegovi embalaži označuje, da z izdelkom ni dovoljeno ravnati kot z običajnimi gospodinjskimi odpadki, ampak ga je treba vrniti na zbirno mesto za predelavo električne in elektronske opreme. Več informacij je na voljo pri vaši lokalni skupnosti, na komunalnem podjetju za ravnanje z odpadki ali v trgovini, kjer ste kupili izdelek.



9. Skladnost/Izjava o skladnosti

Izjavljamo, da ta naprava ustreza bistvenim zahtevam in drugim ustreznim določbam direktiv 2014/30/EU, 2006/95/ES, 2014/35/EU (RoHS) in Uredbi 1907/2006/EU (REACH). Izjavo ES o skladnosti najdete na www.leifheit.de.

10. Pomoč pri motnjah

Motnja	Možen razlog	Rešitev
Naprava se ne zažene	Baterija ni napolnjena.	Napolnite baterijo.
Moč sesanja se zmanjšuje	Posoda za smeti je polna.	Izpraznite posodo za smeti.
	Filter je zamašen/zelo umazan.	Očistite grobi filter in filter za prah.
	Čistilna ščetka je umazana/blokirana.	Snemite čistilno ščetko in jo očistite.
	Sesalni kanal je blokiran.	Odstranite talni nastavek in odstranite moteče predmete.
Naprava je vključena, prednji LED indikator ne sveti, ščetka se ne vrti.	Čistilna ščetka je umazana/blokirana.	Ščetko očistite, kot je opisano v točki 6.
Kratek čas delovanja baterije	Baterija ni bila popolnoma napolnjena.	Napolnite baterijo.
	Baterija je po daljšem času uporabe zastarela.	Baterijsko enoto po potrebi zamenjajte.
Simbol Vkllop/Izklop utripa	Kapaciteta baterije zadošča samo še za pribl. 1 minuto.	Napolnite baterijo.
Posode za smeti ni mogoče vstaviti v ročni sesalnik	Filtra nista pravilno vstavljena.	Filtra vstavite, kot je opisano v točki 6.
Simbola za Vkllop/Izklop in za način sesanja izmenično utripata 15 minut, naprava se zatem samodejno izklopi.	Previsoka ali prenizka temperatura naprave lahko povzroči kratkotrajno motnjo.	Izklopljeno napravo pustite stati nekaj minut pri sobni temperaturi.
	Napravo je treba servisirati/očistiti.	Odstranite baterijsko enoto in očistite napravo, kot je opisano v točki 6. Zatem ponovno vstavite baterijsko enoto. Če po vklopu utripanje ostane, odstranite baterijo in se obrnite na prodajalca, pri katerem ste kupili napravo.
Druge motnje		Obrnite se na prodajalca, pri katerem ste kupili napravo.

BG ИНСТРУКЦИИ ЗА РАБОТА

Можете да намерите ръководството за работа и в началната страница на Leifheit на www.leifheit.de.

Съдържание:

1. Технически данни
2. Обхват на доставка
3. Употреба по предназначение
4. Преди първата употреба
5. Приложение
6. Почистване и поддръжка
7. Допълнителни принадлежности
8. Изхвърляне на отпадъците
9. Съответствие/декларация за съответствие
10. Помощ при неизправности

1. Технически данни

Описание на модела	Regulus PowerVac 2in1
Време за работа	До 40 минути в Еко режим
Време за зареждане	Приблизително 3,5 часа
Обем на контейнера за прах	0,45 л
Тегло	Приблизително 2,8 кг (без принадлежностите)
Мощност	125 вата
Станция за зареждане	
Напрежение / ток	21,4 V \approx 0,6 A
Зарядно устройство	
Входящо напрежение	100-240 V ~ 50/60 HZ, 0,5 A
Изходящо напрежение	21,4 V \approx 0,6 A
Преносимо устройство	
Напрежение / ток	20 V
Клас на защита	III
Батерия	Литиево-йонна, 20 V \approx 2 Ah
Използвайте само оригинални батерии за прахосмукачка от Leifheit!	
Глава за почистване на под	
Напрежение / Ток	20 V
Мощност	15 вата
Клас на защита	III

2. Обхват на доставка

При разопаковане проверете дали съдържанието е пълно и за възможни транспортни щети. Ако нещо не е наред, моля, свържете се с Вашия представител или със сервиза на Leifheit.

- | | | |
|---|---|---|
| A) Елемент на дръжката | B) Ръчна прахосмукачка | G) Станция за зареждане |
| 1. Бутон за вкл./изкл. \odot | 9. Отделение за батерията | 18. Горна част на станцията за зареждане |
| 2. Бутон за режима на засмукване I/II | 10. Бутон за освобождаване на акумулаторния модул | 19. Долна част на станцията за зареждане |
| 3. Бутон за освобождаване на дръжката | 11. Бутон за освобождаване на ръчната прахосмукачка | 20. Коаксиален конектор за зарядното устройство |
| 4. Бутон за освобождаване на главата за почистване на под | 12. Бутон за вкл./изкл. на ръчната прахосмукачка \odot | 21. Адаптер за зарядното устройство |
| 5. Предни светодиоди на главата за почистване на под | 13. Бутон за режима на засмукване на ръчната прахосмукачка I/II | 22. Гнездо за зареждане |
| B) Глава за почистване на под | 14. Бутон за освобождаване на контейнера за прах | D) Накрайник за таван |
| 6. Фиксиране на почистващата четка | 15. Филтър за прах | E) 2 в 1 накрайник за четка |
| 7. Плъзгач за освобождаване на почистващата четка | 16. Груб филтър за твърди частици (2 части) | |
| 8. Сваляща се почистваща четка | 17. Контейнер за прах | |



3. Употреба по предназначение

- Моля, имайте предвид, че този продукт е предназначен само за домашна употреба. Leifheit не предоставя гаранция от производител за търговска употреба.
- Уредът е предназначен само за почистване на сухи подове или за засмукване на сух материал. Да не се използва за почистване течности, ръбести или островърхи предмети, топла или студена пепел, запалени цигари, фин прах (например брашно или циментов прах).
- Уредът не бива да се използва за почистване чрез засмукване на хора или животни.
- Не покривайте отворите за засмукване или отвеждане на въздуха на включения уред. Погрижете се те да не бъдат затворени от замърсяване.
- Използвайте уреда само с принадлежности и резервни части, разрешени от Leifheit.

Всяка употреба, излизаща извън това, се счита за употреба не по предназначение и може да доведе до повреди или нараняване. Производителят не носи отговорност за вреди, произтичащи от това; потребителят самостоятелно поема риска за това.

4. Преди първата употреба

Структура/монтаж

Поставете горната част на зарядното устройство (18) върху долната част (19). Пъхнете коаксиалния конектор на зарядното устройство (20) в гнездото за зареждане (22). Уверете се, че има достатъчно разстояние от източници на топлина и влага и поставете станцията за зареждане върху твърда и равна повърхност. Свържете адаптера на зарядното устройство (21) към електрически контакт. Пъхнете тръбата за засмукване на главата за почистване на под в тръбата за засмукване на елемента на дръжката на уреда, докато се фиксира доловимо за слуха. Разгънете горния край на елемента на дръжката на уреда нагоре. Пъхнете ръчната прахосмукачка надолу с отвора за засмукване в отвора за засмукване на елемента на дръжката на уреда и натиснете ръчната прахосмукачка в дръжката, докато се фиксира.

Зареждане на акумулаторната батерия

Акумулаторната батерия трябва да се зареди напълно преди първата употреба.

- Моля, уверете се, че ръчният уред е фиксиран здраво в основната приставка и че уредът е изключен, преди да го заредите.
- Поставете уреда в станцията за зареждане. Бутонът за вкл./изкл. върху ръчния уред (12) мига веднъж на секунда, докато уредът се зарежда. Щом акумулаторната батерия се зареди, бутонът изгасва и мига на всяка минута в продължение на 30 минути.
- Съхранявайте уреда в станцията за зареждане, докато не го използвате.



Указание: Акумулаторната батерия може да се зарежда само с предоставеното зарядно устройство. Зарядното устройство трябва да се използва само с безжичната прахосмукачка на Leifheit. При този уред акумулаторният модул е изваждащ се/сменяем. Уверете се, че преди употребата акумулаторният модул е вкаран и фиксиран в ръчния уред.

5. Приложение

Почистване с основната приставка за под

- Извадете уреда от станцията за зареждане преди включване.
- Уредът се пуска или спира като натиснете бутона вкл./изкл. Символът (12) свети зелено след включването. Засмукващата функция стартира, а почистващата четка се върти. Предните светодиоди на главата за почистване на под светят непрекъснато при включен уред.
- Режим на засмукване 1 се активира автоматично при включване. Използвайте бутона за режима на засмукване (2), за да сменяте между степените на засмукване. Използвайте режима на засмукване 1 за максимален живот на акумулаторната батерия. Режим на засмукване 2 е особено подходящ при по-големи замърсявания или за почистване на килими. Символът I/II (13) свети постоянно зелено, ако е избрана степен на засмукване 2.
- Regulus PowerVac 2 в 1 е оборудвана със специални меки ролки, което я прави изключително подходяща за чувствителни подове. Моля, уверете се, че няма остри предмети забити в четките или в колелата, които биха могли да повредят подовете.



Почистване с ръчната прахосмукачка

- Извадете ръчната прахосмукачка от елемента на дръжката, като натиснете бутона за освобождаване на ръчната прахосмукачка (11) и включете уреда като използвате бутона вкл./изкл. (12). Ако е необходимо, изберете режим на засмукване с помощта на бутона за режим на засмукване на ръчната прахосмукачка (13).
- Принадлежности: почистващите приставки се вкарват в канала за засмукване на ръчната прахосмукачка за употребата (виж фиг.1) и могат да се поставят на станцията за зареждане за съхранение.

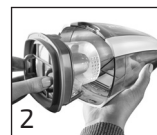

6. Почистване и поддръжка

Изпразване на контейнера за прах

Натиснете бутона за освобождаване на контейнера за прах (14), за да го извадите.

Извадете филтърния модул от контейнера за прах, като държите двете фиксиращи скоби и изпразнете контейнера в кошче за отпадъци (виж фиг. 2).

Почистване на филтъра

Указание: Почиствайте филтъра редовно, за да се поддържа постоянно висококачествено почистване.

Изпразнете грубия филтър за твърди частици (16). Ако е необходимо, прозрачната кутия може да се свали, като я завъртите леко, стрелката да сочи към отворената ключалка (виж фиг. 3). За да почистите филтъра за прах (15), разединете грубия филтър за твърди частици и филтъра за прах като натиснете леко езичето (виж фиг. 4). Изтупайте филтъра от пенопласт и филтъра за прах, докато се отстрани видимото замърсяване (виж фиг. 5). Филтрите могат да се почистват под течаща вода. Не използвайте допълнително почистващо средство. Уверете се, че филтрите са напълно сухи преди отново да поставите филтърния модул (виж фиг. 2).

Почистване на четката

Задействайте плъзгача за освобождаване от долната страна на главата за почистване на под (7) и свалете фиксатора на почистващата четка (6). Извадете четката (8) и отстранете свободното замърсяване. Дълги косми и влакна могат лесно да бъдат отстранени, като отрежете влакната с ножица по цялата дължина на четката. След това отново вградете почистената четка, както и фиксатора на почистващата четка и я фиксирайте с плъзгачия се ключ.

Друго почистване

Ако е необходимо, разединете главата за почистване на под от уреда, като натиснете бутона за освобождаване на главата за почистване на под (4) и отстранете пречещите обекти от засмукващия канал.

7. Допълнителни принадлежности

При този уред акумулаторният модул е свалящ се/сменяем. Използвайте уреда само с оригинални акумулаторни батерии за прахосмукачка от Leifheit!

Сваляне/смяна на акумулаторния модул

Задействайте бутона за освобождаване на акумулаторния модул (10) и свалете акумулаторния модул (9) от уреда. Погрижете се за това, акумулаторният модул да бъде вкаран и фиксиран в ръчния уред преди употреба.

8. Изхвърляне на отпадъците

Акумулаторният модул трябва да се свали преди изхвърляне на уреда. За да направите това, разединете уреда от електрическата мрежа и свалете акумулаторния модул от ръчния уред чрез задействане на освобождаващия бутон и отстранете в съответствие с отрасловите изисквания акумулаторния модул. Символът върху продукта или неговата опаковка указва, че този продукт не трябва да се третира като обикновен битов отпадък, а да се предаде на събирателен пункт за рециклиране на електрически и електронни уреди. Можете да намерите повече информация от Вашата община, общинските предприятия за третиране на отпадъци или магазина, откъдето сте закупили продукта.



9. Съответствие/декларация за съответствие

С настоящото Leifheit декларира, че този уред е в съответствие с основните изисквания, както и с общите съответни разпоредби на Директивите 2014/30/ЕС, 2006/95/ЕО 2014/35/ЕС (за ограничение за употребата на определени опасни вещества в електрическото и електронно оборудване, RoHS) и Регламент 1907/2006/ЕС (за регистрацията, оценката, разрешаването и ограничаването на химични вещества, REACH). Можете да намерите ЕС декларацията за съответствие на www.leifheit.de.

10. Отстраняване на проблеми

Повреда	Възможна причина	Решение
Уредът не стартира	Акумулаторната батерия не е била заредена.	Акумулаторната батерия се зарежда.
Засмукващата мощност отслабва	Контейнерът за прах е пълен.	Контейнерът за прах се изпразва.
	Филтърът е запушен/ силно замърсен.	Грубият филтър за твърди частици и филтърът за прах се почистват.
	Почистващата четка е замърсена/блокирана.	Почистващата четка се изважда и почиства.
Засмукващият канал е блокиран.	Засмукващият канал е блокиран.	Главата за почистване на под се отстранява и се изваждат пречещите обекти.
	Уредът е включен, предните светодиоди не светят, четката не се върти.	Почистващата четка е замърсена/блокирана.
Кратък живот на акумулаторната батерия	Акумулаторната батерия не е била напълно заредена.	Акумулаторната батерия се зарежда.
	След дълга употреба акумулаторната батерия вече е остаряла.	Сменете акумулаторния модул, ако е нужно.
Символът вкл./ изкл. мига	Акумулаторният капацитет стига само още за около 1 минута.	Акумулаторната батерия се зарежда.
Контейнерът за прах не може да се постави в ръчната прахосмукачка.	Филтрите не са поставени правилно.	Филтрите се поставят, както е описано в раздел б.
Символът вкл./ изкл. и символът за режим на засмукване мигат редуващо се в продължение на 15 минути, след което уредът автоматично се изключва.	Ако температурата на уреда е твърде ниска или твърде висока, това може да доведе до краткосрочна неизправност на уреда.	Уредът се оставя изключен в продължение на няколко минути при стайна температура.
	Уредът трябва да се почиства или поддържа.	Отстранете акумулаторния модул и почистете уреда, както е описано в точка б. След това поставете отново акумулаторния модул. Ако мигането продължи и след включването, освободете акумулаторния модул и се свържете с продавача, при когото сте закупили уреда.
Друга неизправност		Свържете се с продавача, при когото сте закупили уреда.

TR KULLANIM KILAVUZU

Kullanım kılavuzunu www.leifheit.de adresindeki Leifheit ana sayfasında bulabilirsiniz.

İçindekiler:



1. Teknik veriler
2. Teslimat kapsamı
3. Kullanım amacı
4. İlk kullanımdan önce
5. Kullanım
6. Temizlik ve Bakım
7. Özel Aksesuarlar
8. Ortadan kaldırma
9. Uygunluk/Uygunluk Açıklaması
10. Çözüm bulma

1. Teknik veriler

Model tanımlaması	Regulus PowerVac 2in1
Çalışma süresi	Eco-modunda 40 dakikaya kadar
Şarj süresi	Yaklaşık 3,5 saat
Kir kabı hacmi	0,45 L
Ağırlık	Yaklaşık 2,8 kg (aksesuarlar olmadan)
Performans	125 Watt
Şarj istasyonu	
Gerilim / Elektrik	21,4 V === 0,6 A
Şarj adaptörü	
Giriş gerilimi	100-240 V ~ 50/60 HZ, 0,5 A
Çıkış gerilimi	21,4 V === 0,6 A
El süpürgesi	
Gerilim / Elektrik	20 V
Koruma sınıfı	III
Akü ünitesi	Lityum-iyonlu, 20 V === 2 Ah
Sadece Leifheit'in orijinal süpürge akülerini kullanın!	
Emici başlık	
Gerilim / Elektrik	20 V
Performans	15 Watt
Koruma sınıfı	III

2. Teslimat kapsamı

Kutuyu açarken içindekilerin eksiksiz olduğunu ve oluşmuş olabilecek nakliye hasarlarına karşı kontrol edin. Böyle durumlarda satıcınızı veya Leifheit servisini haberdar edin.

- | | | |
|--|--|-------------------------------|
| A) Sapı | C) El süpürgesi | D) Şarj istasyonu |
| 1. Açma/Kapama Düğmesi  | 9. Akü ünitesi | 18. Şarj istasyonu üst parça |
| 2. Emiş Modu Düğmesi I/II | 10. Akü ünitesi kilit düğmesi | 19. Şarj istasyonu alt parça |
| 3. Sap kilit açma tuşu | 11. El süpürgesi kilit düğmesi | 20. Şarj aleti fişi |
| 4. Emici başlık kilit açma tuşu | 12. El Süpürgesi Açma/Kapama Düğmesi  | 21. Şarj aleti adaptörü |
| 5. Emici başlık ön LED'ler | 13. El Süpürgesi Emiş Modu Düğmesi I/II | 22. Şarj soketi |
| B) Emici başlık | 14. Kir kabı kilit tuşu | E) Tavan başlığı |
| 6. Temizleme fırçası sabitleme | 15. Toz filtresi | F) Z'si 1 arada fırça başlığı |
| 7. Temizleme fırçası kilit kolu | 16. Kaba filtre (2 parçalı) | |
| 8. Çıkartılabilir temizlik fırçası | 17. Kir kabı | |

3. Kullanım amacı

- Bu ürünün yalnızca ev işi kullanımına uygun olduğunu lütfen dikkate alın. Leifheit, kurumsal kullanımda hiçbir üretici garantisi sağlamamaktadır.
- Bu cihaz yalnızca kuru zeminlerin veya malzemelerin emilmesi için kullanıma uygundur. Sıvıların, keskin kenarlı veya sivri eşyaların, sıcak veya soğuk külün, yanar sigaraların, ince tozların (ör. un veya çimento tozu) ve benzeri malzemelerin emilmesinde kullanmayın.
- Bu cihaz insanların veya hayvanların temizlenmesinde kullanılmamalıdır.
- Çalışmakta olan cihazın hava girişi veya çıkışı deliklerini kapatmayın. Bunların kir tarafından kapatılmamış olmasına da dikkat edin.
- Cihazı yalnızca Leifheit tarafından onaylanmış aksesuarlar ve yedek parçalar ile kullanın.

Bunun dışına çıkan kullanımlar nizami olarak görülmemektedir ve hasar veya yaralanmalar ile sonuçlanabilir. Bunlardan doğacak hasarlardan üretici sorumlu değildir; bunun riskini tümüyle kullanıcı taşımaktadır.

4. İlk kullanımdan önce

Kurulum/Montaj

Şarj istasyonunun üst kısmını (18), alt kısmına (19) takın. Şarj aletinin fişini (20), şarj soketine (22) takın. Bunu yaparken ısı ve nem kaynaklarına yeterli mesafeyi korumaya dikkat edin ve şarj istasyonunu sert ve düz bir yüzeye yerleştirin. Şarj aletinin adaptörünü (21) bir elektrik prizine takın. Emici başlığın borusunu, sapın emici borusuna, duyulabilir bir ses çıkana kadar ittirerek takın. Sapın sonunun üst kısmını yukarı kaldırın. El süpürgesinin emici deliğini, sapın emici deliğine doğru aşağı ittirin ve el süpürgesini, iyice yerleşene kadar boruya ittirin.

Akünün şarj edilmesi

Akünün ilk kullanımdan önce tamamen şarj edilmesi gerekir.



- El cihazının, emici başlığa tümüyle yerleştiğinden ve cihazın şarj edilmeden önce kapalı olduğundan emin olun.
- Cihazı şarj istasyonuna yerleştirin. El cihazı üzerindeki Açma/Kapama düğmesi (12), şarj süresi boyunca saniyede bir defa yanıp söner. Akü dolduğunda, tuş söner ve 30 dakika süreyle dakikada 1 defa yanıp söner.
- Kullanmadığınız sürece aleti şarj istasyonunda barındırın.



Uyarı: Akü ancak beraberinde gelen şarj cihazıyla şarj edilebilir. Şarj aletini yalnızca Leifheit Akülü Süpürge ile birlikte kullanın. Bu cihazdaki akü ünitesi çıkartılabilir/değiştirilebilir. Akü ünitesinin kullanımdan önce el cihazına iyice yerleştirilmiş olduğundan emin olun.

5. Kullanım

Zemin başlığı ile temizlik

- Cihazı açmadan önce şarj istasyonundan çıkartın.
- Cihaz Açma/Kapama düğmesinin kullanımıyla çalıştırılır veya durdurulur. Sembol  (12) açıldıktan sonra yeşil yanar. Emme fonksiyonu başlar ve temizleme fırçası döner. Emici başlığın ön LED'leri, çalışmakta olan bir cihazda sürekli olarak yanar.
- Açıldıktan sonra otomatik olarak Emiş modu 1 etkinleştirilir. Emme kademeleri arasında geçiş yapmak için emiş modu düğmesini (2) kullanın. Maksimum akü ömrü için Emiş modu 1'i kullanın. Emiş modu 2, özellikle daha fazla kir ve halıların temizlenmesine uygundur. Sembol  (13) Emiş modu 2'de sürekli olarak yeşil yanar.
- Regulus PowerVac 2in1 özel yumuşak silindirlerle donatılmıştır, böylece hassas zeminlerde kullanıma uygundur. Zemine hasar verebilecek sivri eşyaların fırça veya tekerleklerle sıkışmamış olduğundan emin olun.

El süpürgesi ile temizlik

- El süpürgesini sapından, kilit tuşunu kullanarak çıkartın (11) ve cihazı Açma/Kapama düğmesiyle (12) açın. İsteğe bağlı olarak, emiş modunu El Cihazı Emiş Modu Düğmesi (13) kullanarak seçin.
- Aksesuar: Temizlik başlıkları kullanım için el cihazının emiş kanalına yerleştirilir (bkz. Şekil 1) ve muhafaza edilmek üzere şarj istasyonuna yerleştirilebilir.

6. Temizlik ve Bakım

Kir kabının boşaltılması

Kir kabını çıkartmak için kir kabı kilit tuşuna (14) basın. Filtre ünitesini iki sapından tutarak kir kabından çıkartın ve bunu bir çöp kutusuna boşaltın (bkz. Şekil 2).

Filtre temizliği

Uyarı: Kalıcı ve dengeli bir temizlik performansı için filtreyi düzenli olarak temizleyin. Kaba filtreyi (16) boşaltın. Şeffaf gövde ihtiyaç olduğunda hafifçe çevrilerek çıkartılabilir, bu sırada ok açık kilidi gösterir (bkz. Şekil 3).

Toz filtresini (15) temizlemek için kaba filtreyi ve toz filtresini hafif baskı uygulayarak kanadın üzerine çıkartın (bkz. Şekil 4). Toz filtresini, gözle görülür kir temizlene kadar çırpın (bkz. Şekil 5). Filtreler musluk suyu altında temizlenebilmektedir. Bu sırada ek temizlik malzemeleri kullanmayın. Filtre ünitesine geri yerleştirilmeden önce, filtrenin tamamen kurduğundan emin olun (bkz. Şekil 2).

Fırçanın temizlenmesi

Emici başlığın alt yüzündeki kilidi (7) açın ve temizlik fırçasının sabitleyicisini (6) çıkartın. Fırçayı (8) çıkartın ve kirleri temizleyin. Uzun saçlar ve lifler, bunların bir makas ile fırçanın tamamında boydan boya kesilmesiyle kolayca temizlenebilir. Temizlenen fırçayı ve temizlik fırçasının sabitleyicisini sonrasında yeniden yerleştirin ve kaydırma kilit ile kilitleyin.

Diğer temizlikler

İhtiyaç duyulduğu takdirde emici başlığı cihazdan, emici başlığın kilidini (4) kullanarak ayırın ve engelleyen nesnelere emiş kanalından çıkartın.

7. Özel Aksesuarlar

Bu cihazdaki akü ünitesi çıkartılabilir/değiştirilebilir. Cihazı yalnızca Leifheit'in orijinal süpürge aküleriyle birlikte kullanın.

Akü ünitesini çıkartmak/değiştirmek

Akü ünitesinin (10) kilit tuşuna basın ve akü ünitesini (9) cihazdan çıkartın. Akü ünitesinin kullanımdan önce el cihazına iyice yerleştirilmiş olduğundan emin olun.

8. Ortadan kaldırma

Cihazın atılmasından önce akü ünitesinin çıkartılması gerekir. Bunun için önce cihazı prizden çıkartın ve akü ünitesini el cihazından, kilit tuşunu kullanarak çıkartın ve akü ünitesini uygun şekilde ortadan kaldırın. Ürünün veya ambalajının üzerindeki sembol, bunun normal ev çöpüne atılmayacağını, elektrikli ve elektronik cihazların geri dönüşümü için bir teslim noktasına verilmesi gerektiğini belirtmektedir. Daha fazla bilgiye belediyenizden, belediye atık işletmelerinden veya ürünü satın almış olduğunuz mağazadan ulaşabilirsiniz.

9. Uygunluk/Uygunluk Açıklaması

Leifheit, bununla birlikte cihazın 2014/30/EU, 2006/95/EG, 2014/35/EU (RoHS) ve düzenleme 1907/2006/EU (REACH) ile temel hususlar ve gereksinimlerle geri kalan ilgili yönergelerle uyumlu olduğunu belirtmektedir. AB uygunluk açıklamasını www.leifheit.de adresinde bulabilirsiniz.

