



**Sloupový ventilátor se zvlhčovačem
Stíповý ventilátor so zvlhčovačom**

AR5M50

CZ

SK

Návod k použití

Návod na obsluhu



Tento spotřebič smí používat děti od 8 let a starší a osoby s omezenými fyzickými, smyslovými nebo mentálními schopnostmi nebo bez dostatečných zkušeností a znalostí, pokud byly poučeny o bezpečném použití spotřebiče a porozuměly možným rizikům. Nedovolte dětem hrát si se spotřebičem.

Čištění a údržbu nesmí provádět děti bez dohledu.

Poškozený přívodní kabel smí měnit pouze autorizované servisní středisko schválené výrobcem.

Před demontáží ochrany se ujistěte, zda je ventilátor odpojený od elektrické sítě. Během plnění a čištění odpojte spotřebič od elektrické sítě.

S funkcí odpuzování komárů se může spotřebič používat pouze s tabletami proti komárům. Použití jiných látek může vést k požáru nebo toxickým reakcím.

Varování

UPOZORNĚNÍ: přečtěte si pozorně tento návod, obsahuje důležité pokyny pro bezpečnou instalaci, použití a údržbu. Návod uschovejte pro případné použití v budoucnosti.

Nedovolte dětem hrát si se spotřebičem.

Tento spotřebič se smí využívat pouze k účelu, ke kterému byl navržen; jakékoliv jiné použití je nesprávné a nebezpečné. Výrobce nenese žádnou odpovědnost za poškození způsobená nevhodným a/nebo nesprávným použitím.

Toto zařízení **NENÍ** vhodné pro použití v explozivním prostředí (v přítomnosti hořlavých látek jako je benzin, výpary, mlha nebo prach, v atmosférických podmínkách, kde se po vznícení spaliny šíří snadno vzduchem).

Obalové materiály (plastové sáčky, polystyren apod.) držte mimo dosah dětí nebo nezpůsobilých osob, neboť představují riziko. Instalace/sestavení spotřebiče musí být v souladu s pokyny výrobce. Nesprávný postup může vést k zranění osob, zvířat nebo poškození majetku, za což výrobce nenese odpovědnost. Spotřebič postavte a používejte na horizontálním a stabilním povrchu.

Před použitím zkontrolujte stav spotřebiče a přívodního kabelu. V případě pochybností kontaktujte kvalifikovaného technika.

Před připojením spotřebiče k síťové zásuvce zkontrolujte, zda odpovídají hodnoty napájení (napětí a frekvence) spotřebiče s parametry elektrické sítě.

Ujistěte se, zda je elektrická síť vybavená správným uzemněním v soulad s platnými předpisy.

NEPŘIPOJUJTE spotřebič k mnohonásobné zásuvce.

Pokud je to možné, vyhněte se použití adaptérů nebo prodlužovacích kabelů; pokud je jejich použití nutné, používejte pouze ty, které vyhovují platným bezpečnostním předpisům.

Spotřebič nezapínejte pomocí externích časovačů nebo jiných dálkově řízených systémů, které nejsou uvedené v tomto návodu.

Spotřebič NEPOUŽÍVEJTE ani neskladujte v blízkosti zdrojů tepla (ohřívače, kamna apod.).

Spotřebič NEPONORUJTE do vody ani jiných tekutin; v případě pádu do vody JEJ NEVYTAHUJTE, nejdříve odpojte zástrčku od síťové zásuvky.

Před prvním použitím spotřebiče odstraňte veškeré obalové materiály a štítky, které by mohly bránit ve správné funkčnosti.

Kabel připojujte a odpojujte pouze suchýma rukama.

Před připojením se ujistěte, zda je tlačítko zapnutí na spotřebič v pozici „OFF“ (vypnutý).

Po použití odpojte zástrčku, abyste zabránili přehřátí (k přenášení spotřebiče nepoužívejte kabel).

Přívodní kabel nevedte přes ostré ani drsné plochy a v místech, kde se může snadno poškodit.

NEBLOKujte ani částečně vstup a výstup vzduchu a do spotřebiče nevkládejte cizí předměty.

Během provozu se nedotýkejte spotřebiče mokřými částmi těla a v každém případě doporučujeme použití izolačního materiálu mezi vámi a podlahou (například obuv s gumovou podrážkou).

Během použití udržujte spotřebič v bezpečné vzdálenosti od předmětů a případně hořlavých látek.

V případě závady nebo nestandardního provozu spotřebiče jej ihned vypněte, odpojte od elektrické sítě a zkontrolujte příčinu závady, pokud je to možné, s pomocí kvalifikované osoby.

Neprovádějte žádné činnosti, které nejsou popsány v tomto návodu (například demontáž spotřebiče).

Před čištěním, uskladněním, prováděním údržby nebo pokud nebudete spotřebič používat delší dobu, odpojte jej od elektrické sítě.

Spotřebič používejte a skladujte pouze uvnitř nebo jej chraňte před sluncem, deštěm a prachem. Spotřebič není určený pro použití a skladování venku.

Čištění a údržbu spotřebiče NESMÍ provádět děti bez dohledu dospělé osoby.

Před odpojením spotřebiče jej vypněte pomocí příslušného příkazu nebo tlačítka na ovládacím panelu.

NEVĚŠEJTE ventilátor na zeď a strop, dokud není tento typ instalace povolen výrobcem.

Spotřebič postavte do správné vzdálenosti od předmětů nebo okolních zdí tak, aby jeho funkce nezpůsobila poškození.

Spotřebič **NEPOUŽÍVEJTE** v blízkosti plynových sporáků nebo zdroje otevřeného ohně.

Spotřebič **NEPOUŽÍVEJTE** v blízkosti záclon a textilií.

Spotřebič během provozu **NEZAKRÝVEJTE**.

Přes mřížku spotřebiče **NEVKLÁDEJTE** žádné cizí předměty.

Spotřebič během provozu **NENECHÁVEJTE** dlouhou dobu bez dohledu.

NEVYSTAVUJTE se na dlouhou dobu proudění vzduchu z ventilátoru, může to mít negativní vliv na vaše zdraví.

Pokud nebudete spotřebič delší dobu používat, uložte jej do originálního obalu na suchém místě. Před prvním použitím nebo po dlouhodobém odstavení zkontrolujte, zda je ventilátor čistý a lopatky ventilátoru se volně otáčejí (při odpojeném napájení).

Technické informace

1. Displej s kontrolkami
2. Ovládací panel
3. Hlavní jednotka
4. Rotační mřížka
5. Zadní mřížka
6. Parní talířek
7. Slot pro repelent vůči komárům
8. Kryt zásobníku vody
9. Základna
10. Kolečka (6 ks.)
11. Dálkový ovladač

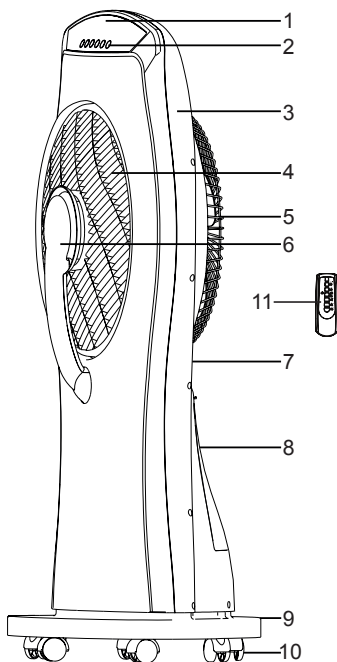

Pokyny k použití

Obráťte zařízení vzhůru dnem (chraňte displej) tak, aby základna směřovala nahoru. Vložte kolečka do otvorů základny zatlačením a pak obráťte zařízení displejem nahoru a postavte na základnu.

Naplňte zásobník vody:

- Otevřete kryt zásobníku (obr. A)
- Zvedněte zásobník vody (obr. B)
- Zásobník vyndejte (obr. C)
- Obráťte zásobník vzhůru dnem (obr. D)
- Otevřete víko s ventilem a nalijte čistou studenou vodu (obr. E). Zavřete víko.
- Nasadte zásobník vody na místo (obr. F) a zavřete kryt zásobníku vody.

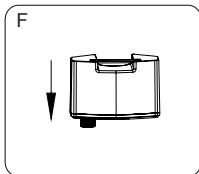
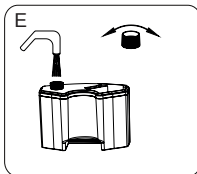
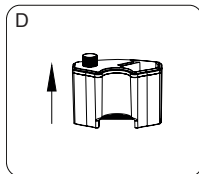
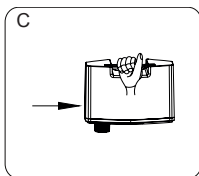
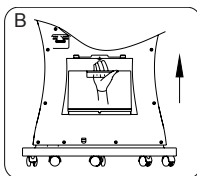
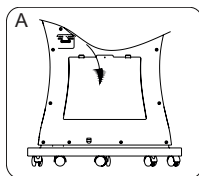

POZOR!

- Před plněním vody se ujistěte, zda je ventilátor odpojený od elektrické sítě.
- Používejte pouze vodu. Nepřidávejte žádné chemikálie, oleje ani aditiva.
- Používejte pouze studenou nebo vlažnou vodu (předvařenou).

Ventilátor můžete ovládat tlačítky na ovládacím panelu nebo použitím dálkového ovladače. Před použitím ovladače vložte do něj 2 baterie AAA (nejsou součástí dodávky) do prostoru pro baterie dle zobrazení.

Displej

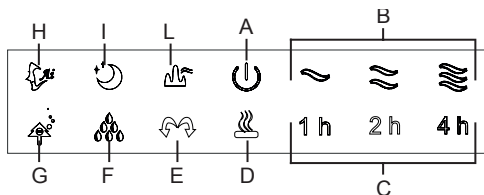

A: Kontrolka napájení

B: Kontrolka výkonu (min.-
střed.-max.)

C: Kontrolka časovače

D: Kontrolka odpuzovače
komárů

E: Kontrolka rotační mřížky

F: Kontrolka funkce páry

G: Kontrolka funkce ionizátoru

H: Kontrolka běžného režimu

I: Kontrolka režimu spánku

L: Kontrolka přirozeného
režimu

Ovládací panel

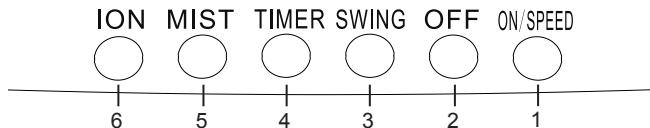

Dálkový ovladač

1. Tlačítko On/Speed
2. Tlačítko Off
3. Tlačítko Swing
4. Tlačítko Timer
5. Tlačítko Mist
6. Tlačítko Ion
7. Tlačítko Wind (pouze na dálkovém ovladači)
8. Tlačítko Mosquito repellent (pouze na dálkovém ovladači)

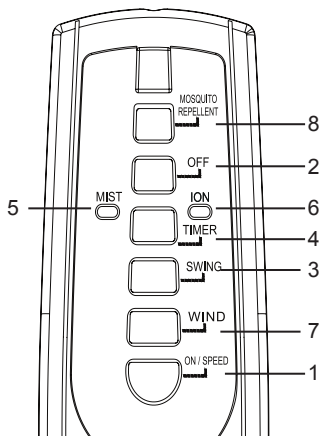

Ventilátor postavte na pevný rovný povrch a připojte k síťové zásuvce. Na displeji se rozsvítí kontrolka napájení (A).

Tlačítko On/Speed (zapnutí/výkon) (1):

- Stiskněte jednou tlačítko On/Speed: ventilátor bude pracovat na minimálním výkonu v standardním režimu. Na displeji svítí odpovídající kontrolky (B a H).
- Opětovným stisknutím tlačítka On/Speed změňte výkon na střední (na displeji se rozsvítí kontrolka B).
- Opět stiskněte tlačítko On/Speed pro změnu ze středního výkonu na maximální (na displeji svítí kontrolka B). Cyklická funkce.

Tlačítko Off (vypnutí) (2):

- Stisknutím tlačítka Off (když je ventilátor zapnutý) jej vypnete.

Tlačítko Swing (rotace) (3):

- Jedním stisknutím tlačítka Swing aktivujte 360° rotaci mřížky. Na displeji se rozsvítí odpovídající kontrolka (E).
- Opětovným stisknutím tlačítka Swing zastavte rotaci. Odpovídající kontrolka (E) zhasne. Cyklická funkce.

Tlačítko Timer (časovač) (4):

- Když ventilátor používáte, můžete nastavit časovač k vypnutí po stanovené době. Opakovaným stisknutím tohoto tlačítka prodloužíte nastavení časovače v 1 hodinových krocích (až po maximum 7 hodin), se zobrazením kontrolky (C). Když zhasnou všechny kontrolky (C), znamená to, že časovač není nastavený a ventilátor bude fungovat až do manuálního vypnutí.

Tlačítko Mist (pára) (5):

- Stiskněte tlačítko mist (když je ventilátor zapnutý) k aktivaci funkce páry. Na displeji se rozsvítí odpovídající kontrolka (F).
- Opětovným stisknutím tohoto tlačítka funkci páry vypnete. Z displeje zhasne odpovídající kontrolka (F). Cyklická funkce.

Pozor: před zapnutím funkce páry se ujistěte, zda je v zásobníku voda.

Tlačítko Ion (ionty) (6):

- Stiskněte tlačítko ion (když je ventilátor zapnutý) k aktivaci funkce ionizátoru. Na displeji se rozsvítí odpovídající kontrolka (G).
- Opětovným stisknutím tlačítka funkci ionizátoru vypnete. Z displeje zhasne kontrolka (G). Cyklická funkce.

Tlačítko Wind (foukání) (7 - pouze na dálkovém ovladači):

- Stiskněte tlačítko wind, když je ventilátor zapnutý, pro výběr standardního režimu, přirozeného režimu nebo režimu spánku (dle indikace kontrolky na displeji - H, I a L). Když je zvolený standardní režim, ventilátor funguje na nastaveném výkonu. Pokud zvolíte režim spánku, rychlost ventilátoru se mění automaticky pro použití během noční doby. Pokud je zvolený přirozený režim, výkon ventilátoru se mění automaticky pro simulaci přirozeného vánku. Cyklická funkce.

Pozor: pokud je zvolený režim spánku nebo přirozený režim, nelze zvolit výkon.

Tlačítko Mosquito repellent (odpuzovač komárů) (8 - pouze na dálkovém ovladači):

- Stiskněte tlačítko mosquito repellent, když je ventilátor zapnutý, k aktivaci funkce odpuzování komárů. Na displeji se rozsvítí odpovídající kontrolka (D).
- Opětovným stisknutím tlačítka mosquito repellent funkci vypnete. Z displeje zhasne odpovídající kontrolka (D). Cyklická funkce.

Pozor: před zapnutím funkce mosquito repellent se ujistěte, zda je vložena tableta proti komárům na zadní straně ventilátoru dle níže uvedeného obrázku.

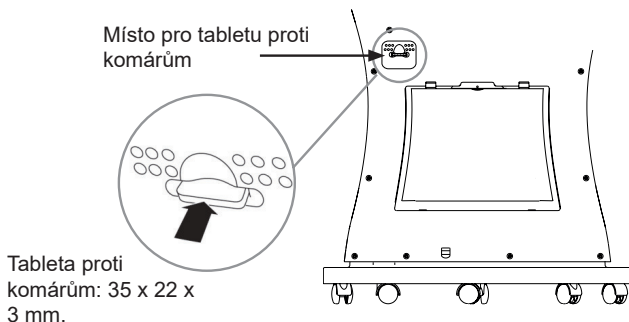

Údržba

Před prováděním údržby ventilátor vypněte a odpojte od elektrické sítě. Pro čištění vnějšího povrchu použijte měkkou a suchou utěrku. NEPONORUJTE zařízení do vody ani na něj nestříkejte žádné tekutiny.

K čištění NEPOUŽÍVEJTE rozpouštědla ani jiné chemické látky. Pokud jej nebudete po čištění používat, uskladněte ventilátor na suchém místě.

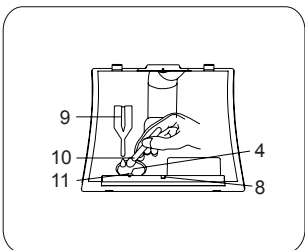
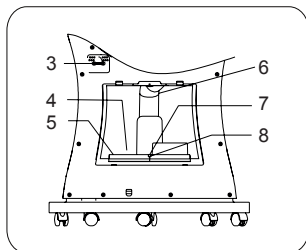
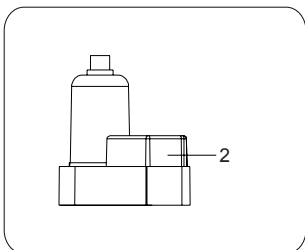
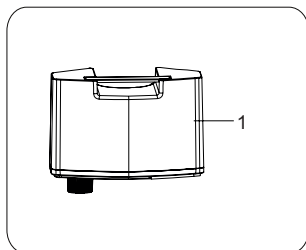

1. Zásobník vody
2. Atomizační víčko
3. Jednotka odpuzovače komárů
4. Atomizační deska
5. Žlábek
6. Plastová trubka

7. Krycí deska plováku
8. Přepadový otvor
9. Čisticí prostředek
10. Kartáč
11. Plovák

- Ze spotřebiče vyndejte zásobník vody a umyjte jej jemným saponátem, důkladně opláchněte pod tekoucí vodou. Zásobník vody doporučujeme čistit jednou za 2 až 3 týdny.
- Vytáhněte plastovou trubku (6) z atomizačního víčka (2). Pak pomalu sundejte atomizační víčko.
- Vyčistěte atomizační desku jednou týdně. Použijte měkkou a suchou utěrku nebo kartáček (9) k vyčištění atomizační desky (4). Pokud jsou na atomizační desce vápenaté zbytky, použijte ocet a nechte jej působit 2-5 minut. Pak opláchněte desku čistou vodou. K čištění atomizační desky nikdy nepoužívejte ostré ani drsné předměty.
- Žlábek (5) doporučujeme čistit jednou týdně použitím měkké a suché utěrky.

ZÁRUČNÍ PODMÍNKY

Záruka na tento spotřebič představuje 24 měsíců od data zakoupení. Nárok na záruku je možné uplatnit pouze po předložení originálu dokladu o zakoupení výrobku (paragon, faktura) s typovým označením výrobku, datem prodeje a čitelným razítkem prodejce. Záruka zahrnuje výměnu nebo opravu částí spotřebiče, které se poškodí z důvodu poruch ve výrobě spotřebiče. Po uplynutí záruční doby bude spotřebič opraven za poplatek. Výrobce neodpovídá za poškození nebo úrazy osob, zvířat z důvodu nesprávného použití spotřebiče a nedodržení pokynů v návodu k použití. Výrobek je určen výhradně jako domácí spotřebič pro použití v domácnosti. Smluvní záruka je 6 měsíců, pokud je kupující podnikatel - fyzická osoba a spotřebič kupuje pro podnikatelskou činnost nebo komerční využití (§ 429 Obchodního zákoníku). Záruka se snižuje dle § 619 odst. 2 občanského zákoníku na 6 měsíců pro: žárovky, baterie, křemíkové a halogenové trubice.

Záruka se nevztahuje

- jakékoliv mechanické poškození výrobku nebo jeho části
- na vady způsobené nevhodným zacházením nebo umístěním.
- je-li zařízení obsluhováno v rozporu s návodem, případně zásahem neoprávněné osoby.
- nesprávné používání, skladování nebo přenášení.
- na záruku 24 měsíců se nevztahují opravy, například: výměna žárovky, trubice, čištění a odvápnování kávovarů, žehliček, zvlhčovačů, atd. Zde bude účtováno servisem za smluvní cenu.
- pokud nebude při kontrole přístroje zjištěna žádná závada nebo nebudou splněny záruční podmínky, uhradí režijní náklady spojené s kontrolou nebo opravou výrobku kupující.
- zákazník ztrácí záruku při používání výrobků k profesionální či jiné výtěžné činnosti v provozovnách.
- závada byla způsobena vnějšími a živelními podmínkami (např. poruchami v elektrické síti nebo bytové instalaci)
- záruka se netýká poškození vnějšího vzhledu nebo jiných, které nebrání standardní obsluze.

Pokud zboží při uplatňování vady ze strany spotřebitele bude zasíláno poštou nebo přepravní službou musí být zabalen v obalu vhodném pro přepravu tak, aby se zabránilo poškození výrobku.

Zodpovědný zástupce za servis pro ČR na značky: ARDES, Guzzanti, Scarlett, Luxell, Graef

ČERTES spol. s r.o.

Donínská 83

463 34 Hrádek nad Nisou

Tel./fax 482771487 - příjem oprav- servis.

Tel./fax 482718718 - náhradní díly

Mobil: 721018073, 731521116, 608719174

Pracovní doba 8 - 16,30

www: certes.info, e-mail: certes@certes.info



Záruční list

Tento oddíl vyplňte prosím hůlkovým písmem a přiložte k výrobku.

Odesílatel:

Příjmení/jméno:

Stát/PSC/obec/ulice:

Telefonní číslo:

Číslo/označení (zbožní) položky:

Datum/místo prodeje:

Popis závady:

.....

Datum/podpis:

Záruka se nevztahuje.

Zašlete prosím neopravený výrobek za cenu poštovného zpět.

Sdělte mi, kolik budou činit náklady. Opravte výrobek za úhradu.

Informace pro uživatele k likvidaci elektrických a elektronických zařízení (domácnosti)



Tento symbol na produktech anebo v průvodních dokumentech znamená, že použité elektrické a elektronické výrobky nesmí být přidány do běžného komunálního odpadu.

Ke správné likvidaci, obnově a recyklaci doručte tyto výrobky na určená sběrná místa, kde budou přijata zdarma. Alternativně v některých zemích můžete vrátit své výrobky místnímu prodejci při koupi ekvivalentního nového produktu.

Správnou likvidací tohoto produktu pomůžete zachovat cenné přírodní zdroje a napomáháte prevenci potenciálních negativních dopadů na životní prostředí a lidské zdraví, což by mohly být důsledky nesprávné likvidace odpadů. Další podrobnosti si vyžádejte od místního úřadu nebo nejbližšího sběrného místa.

Při nesprávné likvidaci tohoto druhu odpadu mohou být v souladu s národními předpisy uděleny pokuty.

Pro podnikové uživatele v zemích Evropské unie

Chcete-li likvidovat elektrická a elektronická zařízení, vyžádejte si potřebné informace od svého prodejce nebo dodavatele.

Informace k likvidaci v ostatních zemích mimo Evropskou unii

Tento symbol je platný jen v Evropské unii.

Chcete-li tento výrobek zlikvidovat, vyžádejte si potřebné informace o správném způsobu likvidace od místních úřadů nebo od svého prodejce.

Dovozce:

PRIVEST s.r.o.

Na Zlatnici 301/2

Praha 4, PSČ 147 00

www: www.privest.cz

Email: info@privest.cz

Telefon: (+420) 241 410 819



Tento spotrebič môžu používať deti od 8 rokov a osoby s obmedzenými fyzickými, zmyslovými alebo mentálnymi schopnosťami alebo bez dostatočných skúseností a znalostí, ak boli poučené o bezpečnom použití spotrebiča a porozumeli možným rizikám.

Nedovoľte deťom hrať sa so spotrebičom.

Čistenie a údržbu nesmú vykonávať deti bez dohľadu.

Poškodený prírodný kábel môže meniť len autorizované servisné stredisko schválené výrobcom.

Pred demontážou ochrany sa uistite, že je ventilátor odpojený od elektrickej siete. Počas plnenia a čistenia odpojte spotrebič od elektrickej siete.

S funkciou odpudzovania komárov sa môže spotrebič používať len s tabletami proti komárom. Použitie iných látok môže viesť k požiaru alebo toxickým reakciám.

Varovanie

UPOZORNENIE: prečítajte si pozorne tento návod, obsahuje dôležité pokyny pre bezpečnú inštaláciu, použitie a údržbu.

Návod uschovajte pre prípadné použitie v budúcnosti.

Nedovoľte deťom hrať sa so spotrebičom.

Tento spotrebič sa môže využívať len na účel, na ktorý bol navrhnutý; akékoľvek iné použitie je nesprávne a nebezpečné. Výrobca nenesie žiadnu zodpovednosť za poškodenia spôsobené nevhodným a/alebo nesprávnym použitím.

Toto zariadenie NIE JE vhodné na použitie v explozívnom prostredí (v prítomnosti horľavých látok ako je benzín, výpary, hmla alebo prach, v atmosférických podmienkach, kde sa po vznietení spaliny šíria ľahko vzduchom).

Obalové materiály (plastové vrecká, polystyrén a pod.) držte mimo dosahu detí alebo nespôsobilých osôb, pretože predstavujú riziko. Inštalácia/zostavenie spotrebiča musí byť v súlade s pokynmi výrobcu. Nesprávny postup môže viesť k zraneniu osôb, zvierat alebo k poškodeniu majetku, za čo výrobca nenesie zodpovednosť. Spotrebič postavte a používajte na horizontálnom a stabilnom povrchu.

Pred použitím skontrolujte stav spotrebiča a prívodného kábla.

V prípade pochybností kontaktujte kvalifikovaného technika.

Pred pripojením spotrebiča k sieťovej zásuvke skontrolujte, či zodpovedajú hodnoty napájania (napätie a frekvencia) spotrebiča s parametrami elektrickej siete.

Uistite sa, že je elektrická sieť vybavená správnym uzemnením v súlade s platnými predpisy.

NEPRIPÁJAJTE spotrebič k mnohonásobnej zásuvke.

Ak je to možné, vyhnite sa použitiu adaptérov alebo predlžovacích káblov; ak je ich použitie nutné, používajte len tie, ktoré vyhovujú platným bezpečnostným predpisom.

Spotrebič nezapínajte pomocou externých časovačov alebo iných diaľkovo riadených systémov, ktoré nie sú uvedené v tomto návode.

Spotřebič NEPOUŽÍVAJTE ani neskladujte v blízkosti zdrojov tepla (ohrievače, kachle a pod.).

Spotřebič NEPONÁRAJTE do vody ani iných tekutín; v prípade pádu do vody HO NEVYŤAHUJTE, najskôr odpojte zástrčku od sieťovej zásuvky.

Pred prvým použitím spotřebiča odstráňte všetky obalové materiály a štítky, ktoré by mohli brániť v správnej funkčnosti.

Kábel pripájajte a odpájajte len suchými rukami.

Pred pripojením sa uistite, že je tlačidlo zapnutia na spotřebiči v pozícii „OFF“ (vypnuté).

Po použití odpojte zástrčku, aby ste zabránili prehriatiu (na prenášanie spotřebiča nepoužívajte kábel).

Prívodný kábel nevedte cez ostré ani drsné plochy a v miestach, kde sa môže ľahko poškodiť.

NEBLOKujte ani čiastočne vstup a výstup vzduchu a do spotřebiča nevkladajte cudzie predmety.

Počas prevádzky sa nedotýkajte spotřebiča mokrými časťami tela a v každom prípade odporúčame použitie izolačného materiálu medzi vami a podlahou (napríklad obuv s gumovou podrážkou).

Počas použitia udržiavajte spotřebič v bezpečnej vzdialenosti od predmetov a prípadne horľavých látok.

V prípade poruchy alebo neštandardnej prevádzky spotřebiča ho ihneď vypnite, odpojte od elektrickej siete a skontrolujte príčinu poruchy, ak je to možné, s pomocou kvalifikovanej osoby. Nevykonávajte žiadne činnosti, ktoré nie sú popísané v tomto návode (napríklad demontáž spotřebiča).

Pred čistením, uskladnením, vykonávaním údržby alebo ak nebudete spotřebič používať dlhší čas, odpojte ho od elektrickej siete.

Spotřebič používajte a skladujte len vo vnútri alebo ho chráňte pred slnkom, dažďom a prachom. Spotřebič nie je určený na použitie a skladovanie vonku.

Čistenie a údržbu spotřebiča NESMÚ vykonávať deti bez dozoru dospeléj osoby.

Pred odpojením spotřebiča ho vypnite pomocou príslušného príkazu alebo tlačidla na ovládacom paneli.

NEVEŠAJTE ventilátor na stenu a strop, ak nie je tento typ inštalácie povolený výrobcom.

Spotrebič postavte do správnej vzdialenosti od predmetov alebo okolitých stien tak, aby jeho funkcia nespôsobila poškodenie.

Spotrebič NEPOUŽÍVAJTE v blízkosti plynových sporákov alebo zdroja otvoreného ohňa.

Spotrebič NEPOUŽÍVAJTE v blízkosti záclon a textílií.

Spotrebič počas prevádzky NEZAKRÝVAJTE.

Cez mriežku spotrebiča NEVKLADAJTE žiadne cudzie predmety.

Spotrebič počas prevádzky NENECHÁVAJTE dlhý čas bez dozoru.

NEVYSTAVUJTE sa na dlhý čas prúdeniu vzduchu z ventilátora, môže to mať negatívny vplyv na vaše zdravie.

Ak nebudete spotrebič dlhší čas používať, uložte ho do originálneho obalu na suchom mieste. Pred prvým použitím alebo po dlhodobom odstavení skontrolujte, či je ventilátor čistý a lopatky ventilátora sa voľne otáčajú (pri odpojení napájania).

Technické informácie

1. Displej s kontrolkami
2. Ovládací panel
3. Hlavná jednotka
4. Rotačná mriežka
5. Zadná mriežka
6. Parný tanierik
7. Slot pre repelent proti komárom
8. Kryt zásobníka vody
9. Základňa
10. Koleska (6 ks.)
11. Diaľkový ovládač

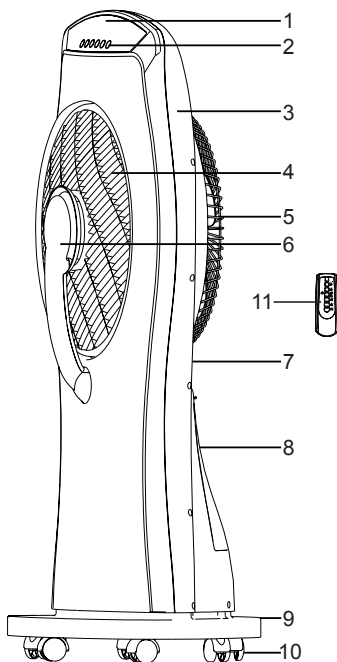

Pokyny na použite

Otočte zariadenie hore dnom (chráňte displej) tak, aby základňa smerovala hore. Vložte kolieska do otvorov základne zatlačením a potom otočte zariadenie displejom hore a postavte na základňu.

Naplňte zásobník vody:

- Otvorte kryt zásobníka (obr. A)
- Zdvihnite zásobník vody (obr. B)
- Zásobník vyberte (obr. C)
- Otočte zásobník hore dnom (obr. D)
- Otvorte veko s ventilom a nalejte čistú studenú vodu (obr. E). Zatvorte veko.
- Nasadte zásobník vody na miesto (obr. F) a zatvorte kryt zásobníka vody.

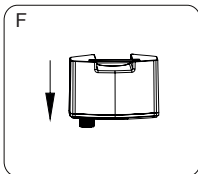
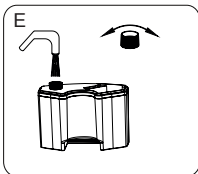
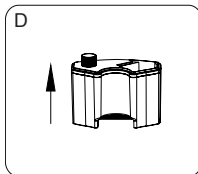
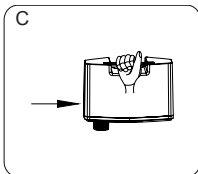
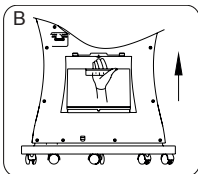
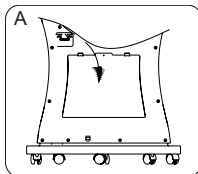

POZOR!

- Pred plnením vody sa uistite, že je ventilátor odpojený od elektrickej siete.
- Používajte len vodu. Nepridávajte žiadne chemikálie, oleje ani aditíva.
- Používajte len studenú alebo vlažnú vodu (predvarenú).

Ventilátor môžete ovládať tlačidlami na ovládacom paneli alebo použitím diaľkového ovládača. Pred použitím ovládača vložte doň 2 batérie AAA (nie sú súčasťou dodávky) do priestoru pre batérie podľa zobrazenia.

Displej

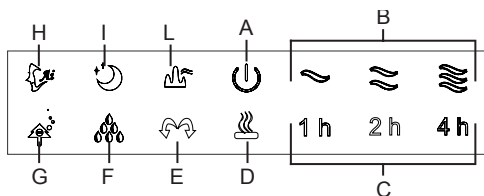

- | | |
|--|----------------------------------|
| A: Kontrolka napájania | F: Kontrolka funkcie pary |
| B: Kontrolka výkonu (min.-stred.-max.) | G: Kontrolka funkcie ionizátora |
| C: Kontrolka časovača | H: Kontrolka bežného režimu |
| D: Kontrolka odpudzovača komárov | I: Kontrolka režimu spánku |
| E: Kontrolka rotačnej mriežky | L: Kontrolka prirodzeného režimu |

Ovládací panel

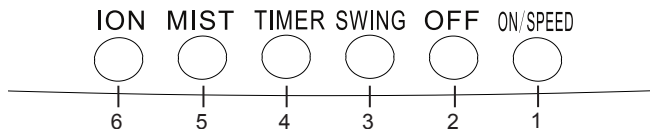

Diaľkový ovládač

1. Tlačidlo On/Speed
2. Tlačidlo Off
3. Tlačidlo Swing
4. Tlačidlo Timer
5. Tlačidlo Mist
6. Tlačidlo Ion
7. Tlačidlo Wind (len na diaľkovom ovládači)
8. Tlačidlo Mosquito repellent (len na diaľkovom ovládači)

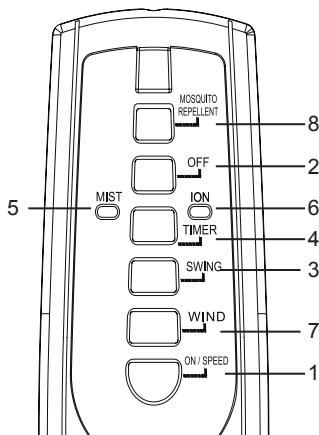

Ventilátor postavte na pevný rovný povrch a pripojte k sieťovej zásuvke. Na displeji sa rozsvieti kontrolka napájania (A).

Tlačidlo On/Speed (zapnutie/výkon) (1):

- Stlačte raz tlačidlo On/Speed: ventilátor bude pracovať na minimálnom výkone v štandardnom režime. Na displeji svietia príslušné kontrolky (B a H).
- Opätovným stlačením tlačidla On/Speed zmeňte výkon na stredný (na displeji sa rozsvieti kontrolka B).
- Opäť stlačte tlačidlo On/Speed pre zmenu zo stredného výkonu na maximálny (na displeji svieti kontrolka B). Cyklická funkcia.

Tlačidlo Off (vypnutie) (2):

- Stlačením tlačidla Off (keď je ventilátor zapnutý) ho vypnete.

Tlačidlo Swing (rotácia) (3):

- Jedným stlačením tlačidla Swing aktivujete 360° rotáciu mriežky. Na displeji sa rozsvieti príslušná kontrolka (E).
- Opätovným stlačením tlačidla Swing zastavte rotáciu. Príslušná kontrolka (E) zhasne. Cyklická funkcia.

Tlačidlo Timer (časovač) (4):

- Keď ventilátor používate, môžete nastaviť časovač pre vypnutie po stanovenom čase. Opakovaným stlačením tohto tlačidla predĺžite nastavenie časovača v 1 hodinových krokoch (až po maximum 7 hodín), so zobrazením kontrolky (C). Keď zhasnú všetky kontrolky (C), znamená to, že časovač nie je nastavený a ventilátor bude fungovať až do manuálneho vypnutia.

Tlačidlo Mist (para) (5):

- Stlačte tlačidlo mist (keď je ventilátor zapnutý) pre aktiváciu funkcie pary. Na displeji sa rozsvieti príslušná kontrolka (F).
- Opätovným stlačením tohto tlačidla funkciu pary vypnete. Z displeja zhasne príslušná kontrolka (F). Cyklická funkcia.

Pozor: pred zapnutím funkcie pary sa uistite, že je v zásobníku voda.

Tlačidlo Ion (ióny) (6):

- Stlačte tlačidlo ion (keď je ventilátor zapnutý) pre aktiváciu funkcie ionizátora. Na displeji sa rozsvieti príslušná kontrolka (G).
- Opätovným stlačením tlačidla funkciu ionizátora vypnete. Z displeja zhasne kontrolka (G). Cyklická funkcia.

Tlačidlo Wind (fúkanie) (7 - &len na diaľkovom ovládači):

- Stlačte tlačidlo wind, keď je ventilátor zapnutý, pre výber štandardného režimu, prirodzeného režimu alebo režimu spánku (podľa indikácie kontroliek na displeji - H, I a L). Keď je zvolený štandardný režim, ventilátor funguje na nastavenom výkone. Ak zvolíte režim spánku, rýchlosť ventilátora sa mení automaticky pre použitie počas nočného času. Ak je zvolený prirodzený režim, výkon ventilátora sa mení automaticky pre simuláciu prirodzeného vánku. Cyklická funkcia.

Pozor: ak je zvolený režim spánku alebo prirodzený režim, nie je možné zvoliť výkon.

Tlačidlo Mosquito repellent (odpuďzovač komárov) (8 - len na diaľkovom ovládači):

- Stlačte tlačidlo mosquito repellent, keď je ventilátor zapnutý, pre aktiváciu funkcie odpuďzovania komárov. Na displeji sa rozsvieti zodpovedajúca kontrolka (D).
- Opätovným stlačením tlačidla mosquito repellent funkciu vypnete. Z displeja zhasne príslušná kontrolka (D). Cyklická funkcia.

Pozor: pred zapnutím funkcie mosquito repellent sa uistite, že je vložená tableta proti komárom na zadnej strane ventilátora podľa nižšie uvedeného obrázka.

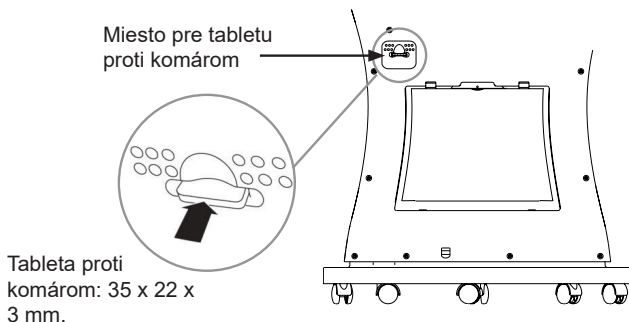

Údržba

Pred vykonávaním údržby ventilátor vypnite a odpojte od elektrickej siete. Pre čistenie vonkajšieho povrchu použite mäkkú a suchú utierku. NEPONÁRAJTE zariadenie do vody ani naň nestriekajte žiadne tekutiny.

Na čistenie NEPOUŽÍVAJTE rozpúšťadlá ani iné chemické látky. Ak ho nebudete po čistení používať, uskladnite ventilátor na suchom mieste.

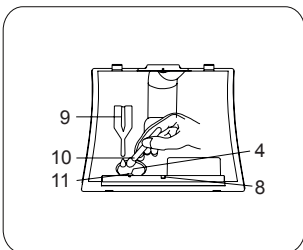
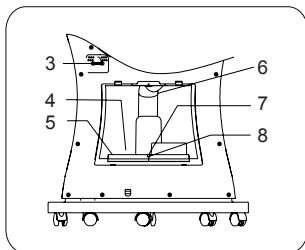
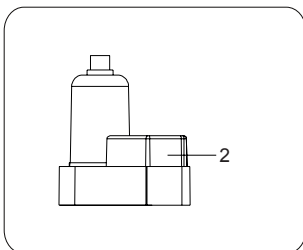
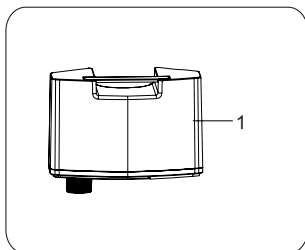

1. Zásobník vody
2. Atomizačné viečko
3. Jednotka odpudzovača komárov
4. Atomizačná doska
5. Žliabok
6. Plastová rúrka
7. Krycia deska plaváka
8. Prepadový otvor
9. Čistiaci prostriedok
10. Kečka
11. Plavák

- Zo spotrebiča vyberte zásobník vody a umyte ho jemným saponátom, dôkladne opláchnite pod tečúcou vodou. Zásobník vody odporúčame čistiť raz za 2 až 3 týždne.
- Vytiahnite plastovú rúrku (6) z atomizačného viečka (2). Potom pomaly zložte atomizačné viečko.
- Vyčistite atomizačnú dosku raz týždenne. Použite mäkkú a suchú utierku alebo kefku (9) na vyčistenie atomizačnej dosky (4). Ak sú na atomizačnej doske vápenaté zvyšky, použite ocot a nechajte pôsobiť 2-5 minút. Potom opláchnite dosku čistou vodou. Na čistenie atomizačnej dosky nikdy nepoužívajte ostré ani drsné predmety.
- Žliabok (5) odporúčame čistiť raz týždenne použitím mäkkej a suchej utierky.

ZÁRUČNÉ PODMIENKY

Záruka na tento spotrebič predstavuje 24 mesiacov od dátumu zakúpenia. Nárok na záruku je možné uplatniť len po predložení originálu dokladu o zakúpení výrobku (paragón, faktúra) s typovým označením výrobku, dátumom predaja a čitateľnou pečiatkou predajcu. Záruka zahŕňa výmenu alebo opravu častí spotrebiča, ktoré sa poškodia z dôvodu porúch vo výrobe spotrebiča. Po uplynutí záručnej doby bude spotrebič opravený za poplatok. Výrobca nezodpovedá za poškodenia alebo úrazy osôb, zvierat z dôvodu nesprávneho použitia spotrebiča a nedodržania pokynov v návode na obsluhu. Výrobok je určený výhradne ako domáci spotrebič pre použitie v domácnosti. Zmluvná záruka je 6 mesiacov, ak je kupujúci podnikateľ - fyzická osoba a spotrebič kupuje pre podnikateľskú činnosť alebo komerčné využitie. Záruka sa znižuje podľa občianskeho zákonníka na 6 mesiacov pre: žiarovky, batérie, kremikové a halogénové trubice.

Záruka sa nevzťahuje na

- akékoľvek mechanické poškodenie výrobku alebo jeho časti
- na chyby spôsobené nevhodným zaobchádzaním alebo umiestnením.
- ak je zariadenie obsluhované v rozpore s návodom, prípadne zásahom neoprávnenej osoby.
- nesprávne používaný, skladovaný alebo prenášaný.
- na záruku 24 mesiacov sa nevzťahujú opravy, napríklad: výmena žiarovky, trubice, čistenie a odváňňovanie kávovarov, žehličiek, zvlhčovačov, atď. Tu bude účtované servisom za zmluvnú cenu.
- ak nebude pri kontrole zariadenia zistená žiadna porucha alebo nebudú splnené záručné podmienky, uhradí režijné náklady spojené s kontrolou alebo opravou výrobku kupujúci.
- zákazník stráca záruku pri používaní výrobkov na profesionálnej alebo inej zárobkovej činnosti v prevádzkach.
- porucha bola spôsobená vonkajšími a živelnými podmienkami (napr. poruchami v elektrickej sieti alebo bytovej inštalácii).
- záruka sa netýka poškodenia vonkajšieho vzhľadu alebo iných, ktoré nebránia štandardnej službe.

Ak tovar pri uplatňovaní poruchy zo strany spotrebiteľa bude zasielaný poštou alebo prepravnou službou, musí byť zabalený v obale vhodnom pre prepravu tak, aby sa zabránilo poškodeniu výrobku.

Zodpovedný zástupca za servis pre SR

ČERTES SK, s.r.o.

Pažite č. 42

010 09 Žilina

tel./fax: +421 41 5680 171, 5680 173

mobil: +421 905 259213

+421 907 241912

Pracovná doba Po-Pia. 9:00 - 15:00

e-mail: certes.sk@gmail.com

certes@eslovakia.sk



Záručný list

Tento oddiel vyplňte prosím paličkovým písmom a priložte k výrobku.

Odosielateľ:

Priezvisko/meno:

Štát/PSČ/obec/ulica:

Telefónne číslo:

Číslo/označenie (tovaru) položky:

Dátum/miesto predaja:

Popis poruchy:

Dátum/podpis:

Záruka sa nevzťahuje.

Zašlite prosím neopravený výrobok za cenu poštovného späť.

Informujte ma, koľko budú predstavovať náklady. Opravte výrobok za úhradu.

Informácie o likvidácii opotrebovaného elektrického zariadenia (súkromné domácnosti)



Tento symbol na produktoch a/alebo na priložených dokumentoch znamená, že sa pri likvidácii nesmú elektrické a elektronické zariadenia miešať so všeobecným domácim odpadom.

V záujme správneho obhospodarovania, obnovy a recyklácie odveďte, prosím, tieto produkty na určené zberné miesta, kde budú prijaté bez poplatku. V niektorých krajinách je možné tieto produkty vrátiť priamo miestnemu maloobchodu v prípade, ak si objednáte podobný nový výrobok.

Správna likvidácia týchto produktov pomôže ušetriť hodnotné zdroje a zabrániť možným negatívnym vplyvom na ľudské zdravie a prostredie, ktoré môžu inak vzniknúť v dôsledku nesprávneho zaobchádzania s odpadom. Bližšie informácie o najbližšom zbernom mieste získate na miestnom úrade.

V prípade nesprávnej likvidácie odpadu môžu byť uplatnené pokuty v súlade s platnou legislatívou.

Pre právnické osoby v Európskej únii

Ak potrebujete zlikvidovať opotrebované elektrické a elektronické zariadenia, bližšie informácie získate od svojho miestneho predajcu alebo dodávateľa.

Informácie o likvidácii v krajinách mimo Európskej únie

Tento symbol je platný len v Európskej únii. Ak si želáte zlikvidovať toto zariadenie, obráťte sa na miestny úrad alebo predajcu a poinformujte sa o správnom spôsobe likvidácie tohto typu odpadu.

Dovozca:

PRIVEST s.r.o.

Na Zlatnici 301/2

Praha 4, PSČ 147 00

www: www.privest.cz

Email: info@privest.cz

Telefon: (+420) 241 410 819