

Návod k obsluze
Elektricky vyhřívané dečky
ROSSMAX HP3040A
ROSSMAX HP4060A

rossmax

Děkujeme Vám za Vaše rozhodnutí zakoupit si vyhřívanou dečku značky Rossmax. Před prvním použitím dečky prosím pečlivě prostudujte tento návod s pokyny pro bezpečné užívání. Návod uschovejte pro budoucí použití!

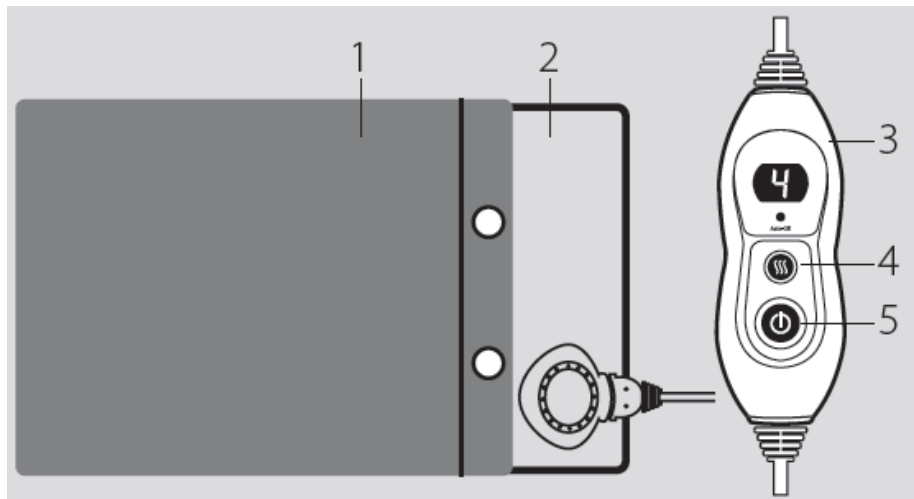

Popis částí přístroje

- 1 – Pvlak
- 2 – Elektrická dečka
- 3 – Ovladač
- 4 – Tlačítko nastavení teploty
- 5 – Tlačítko 0/I (hlavní vypínač)

Důležité informace pro bezpečné používání:

- Tento výrobek není určen k lékařskému použití v nemocnicích. Pouze k domácímu použití!
- Aby se při použití výrobku zabránilo úrazu el. proudem, dodržujte prosím následující:
 - Nepoužívejte vlhké. V případě, že se dečka namočí či navlhne, před použitím ji nechte zcela uschnout.
 - Používejte dečku pouze v suchých místnostech, nikoli např. v koupelně.
 - Před každým použitím zkontrolujte, zda dečka není poškozena, tj. nepoužívejte ji, pokud došlo k viditelnému poškození ručního ovládání, přepínače, vidlice nebo dečky samotné.
 - Nevkládejte špendlíky nebo jiné ostré předměty.
- Aby nedošlo k přehřátí:
 - Nenechávejte dečku zapnutou bez dozoru; vypněte ji, pokud odcházíte z místnosti.
 - Nepoužívejte dečku ve složeném stavu.
 - Dečku nepřehýbejte a nemačkejte.
 - Nezakrývejte ovládání! Pro zajištění správné funkce nepokládejte ruční ovládání na nebo pod vyhřívanou dečku ani je nezakrývejte jinými předměty.
 - Kabel neomotávejte kolem ručního ovládání.
- Nepoužívejte u osob neschopných pohybu, malých dětí, osob necitlivých na teplo a u zvířat. Nedovolte dětem hrát si s přístrojem.
- Děti nesmí používat tuto vyhřívanou dečku používat bez

- dozoru dospělé osoby! Děti do 3 let nesmí používat výrobek vůbec, protože nejsou schopny reagovat na přehřátí. Děti starší 3 a mladší 8 let mohou tuto dečku používat pouze v případě, že dozorující dospělá osoba nastaví ovládání na stupeň 1, tj. nejnižší teplotu.
- Děti ve věku 8 a více let a lidé se sníženými fyzickými, smyslovými nebo duševními schopnostmi nebo nedostatečnými zkušenostmi a/nebo znalostmi, mohou používat vyhřívanou dečku pouze za předpokladu, že jsou pod dohledem zkušené dospělé osoby anebo byli poučeni o tom, jak dečku bezpečně používat a pochopili výsledné nebezpečí.
- Nadměrné používání při nastavení vysoké teploty může způsobit popálení kůže.
- Výrobek může být používán pouze s ovladačem uvedeným na typovém štítku
- Pravidelně kontrolujte, zda dečka není poškozená či opotřebená. Pokud se objeví známky opotřebení nebo poškození, nebo byl výrobek nesprávně použit, před jakýmkoliv dalším použitím se obraťte na výrobce nebo autorizovaného zástupce.
- Je-li poškozen napájecí kabel, musí být nahrazen kabelem dodaným výrobcem, aby nedošlo k nebezpečí úrazu.
- Nepokoušejte se demontovat nebo opravit výrobek sami. Pro opravu a následnou montáž přístroje je třeba použít speciální vybavení.

- Chraňte dečku před propíchnutím, nedotýkejte se dečky špendlíky či jinými špičatými a ostrými předměty.
- Tento výrobek vysílá velmi slabé elektrické a magnetické pole, což může narušit fungování Vašeho kardiostimulátoru. Proto doporučujeme, abyste se před použitím tohoto výrobku poradili se svým lékařem nebo výrobcem Vašeho kardiostimulátoru.
- Před složením a uložením na suchém místě nechte výrobek vychladnout. Nepokládejte na něj těžké předměty, aby nedošlo k zohýbání.
- Zdroje tepla, např. lahve s horkou vodou, vyhřívané podušky nebo podobné systémy, nesmí být umístěny na dečce.

Jak používat vyhřívanou dečku

- Zapojte přístroj do zásuvky elektrické sítě.
- Stiskněte tlačítko a zobrazí se nastavení teploty na stupeň 1. Po několika minutách ucítíte, že se dečka zahřívá. Pokud požadujete nastavení vyšší teploty, podržte tlačítko stisknuté a zobrazí se pro možnost výběru nastavení teploty na stupeň od 1 do 4.
- Vyhřívaná dečka se automaticky vypne a indikátor LED se rozsvítí po cca. 90 minutách nepřetržitého provozu. Chcete-li ji opět zapnout, stiskněte tlačítko a pak jej znovu podržte na požadované nastavení teploty.
- Po ukončení používání dečky odpojte přístroj ze zásuvky.

VAROVÁNÍ: Nikdy nepoužívejte dečku bez potahu. Při používání zajistěte přiměřenou cirkulaci vzduchu mezi dečkou a pokožkou.

Čištění a údržba

Vyhřívaná dečka

- Před čištěním výrobku jej odpojte ze síťové zásuvky a nechte vychladnout po dobu alespoň deseti minut.
 - Výrobek je vybaven odnímatelným kabelem, odpojte zástrčku a vytáhněte kabel z dečky.
 - Očistěte dečku měkkým vlhkým hadříkem.
 - Skladujte výrobek na čistém a suchém místě, volně položený na ploše. Nepokládejte na něj další předměty.
- Potah dečky
- Vyjměte dečku z potahu.
 - Potah lze prát v pračce.

VAROVÁNÍ

- Dbejte, aby nedošlo k navlhčení ručního ovládání.
- Nepoužívejte žádné čisticí prostředky nebo rozpouštědla. Mohlo by dojít k poškození zařízení.
- Ovládání nikdy nenamáčejte do vody. Vniknutí vody do zařízení by je mohlo poškodit.

- Dečku i potah důkladně osušte před opětovným zapnutím.
- Čištění a údržbu nesmí provádět děti bez dozoru dospělé osoby.

Technická data

Model: HP3040A / HP4060A

Napájení: 220 - 240 V AC 50 Hz

Tepelný výkon: 100 W











Automatické vypnutí: po cca. 90 minutách

Provozní podmínky: používejte pouze v suchých místnostech

Skladovací podmínky: ploché, čisté a suché místo

Rozměry: 30 x 40 cm / 40 x 60 cm

Vysvětlení symbolů

-  Prostudovat pozorně návod
-  Nebělit
-  Chránit před ostrými předměty
-  Nesušit v sušičce
-  Nepoužívat složené nebo zmačkané
-  Nežehlit
-  Nepoužívat malými dětmi (0-3 rok)
-  Nesušit – nečistit
-  Prát na 40°C normální prací program
-  **VAROVÁNÍ:** Upozornění na rizika úrazu nebo zdravotní rizika.
-  Neprat/Nemýt

Distributor pro ČR a SR:

BONECO CR
ZDRAVOTNICKÁ TECHNIKA

Na Podhoře 185

588 13 Polná

Tel: 774 162 396

e-mail: info@boneco-cr.cz

objednavky@boneco-cr.cz

www.boneco-cr.cz

www.muj-tlakomer.cz

www.stopmrtvici.cz

 Rossmax Swiss GmbH, Tramstrasse 16, CH-9442
Berneck, Switzerland

