

# Electrolux

**Praxio**  
**Z 6020/6035**

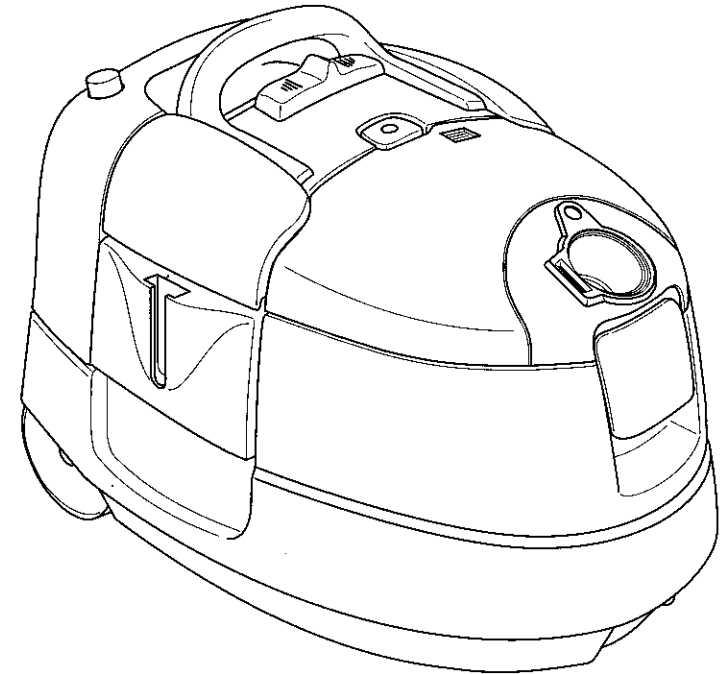

PAGE

<b>CZ</b>	Návod k použití .....	6	<b>HR</b>	Uputstvo za upotrebu .....	37
<b>SK</b>	Návod na použitie .....	12	<b>R</b>	Instrucțiuni de utilizare .....	43
<b>PL</b>	Instrukcja obsługi .....	18	<b>BG</b>	Ръководство за обслужване ...	50
<b>H</b>	Használati útmutató .....	25	<b>RU</b>	Инструкцию по эксплуатации ..	57
<b>SLO</b>	Navodilo za uporabo .....	31	<b>TR</b>	Kullanma Talimatı .....	64

822 949 104 - 1200

Teile-Nr. 185 247

## CZ Obsah

Popis přístroje .....	6
Před prvním uvedením do provozu .....	6
Z lásky k životnímu prostředí .....	6
Bezpečnostní pokyny .....	7
Vysávání zasucha .....	7
Vysávání zamokra .....	8
Čistění kobereců a čalounění zamokra .....	9
Čistění tvrdých podlah .....	10
Čistění čalounění .....	10
Výměna filtru .....	10
Co dělat, když .....	11
Důležité tipy .....	11
Příslušenství .....	11
Servis zákazníkům .....	11

## SK Obsah

Charakteristika prístroja .....	12
Préd prvým uvedením do prevádzky .....	12
Ohľaduplné k životnému prostrediu .....	12
Bezpečnostné pokyny .....	13
Vysávanie za sucha .....	13
Vysávanie za mokra .....	14
Čistenie koberecov a čalúnenia za mokra .....	15
Čistenie tvrdých podláh .....	16
Čistenie tvrdých čalounění .....	16
Výměna filtru .....	16
Čo robí, keď .....	17
Dôležité rady .....	17
Príslušenstvo .....	17
Služby zákazníkom .....	17

## PL Treść

Opis urządzenia .....	18
Przed pierwszym uruchomieniem .....	18
Z myślą o środowisku naturalnym .....	18
Wskazówki dotyczące bezpieczeństwa .....	19
Odkurzanie na sucho .....	20
Odkurzanie na mokro .....	20
Czyszczenie na mokro dywanów i tapicerki .....	21
Czyszczenie podłóg twardej .....	22
Czyszczenie tapicerki .....	22

Wymiana filtra .....	23
Co robić, gdy .....	23
Ważne wskazówki .....	23
Wyposażenie dodatkowe .....	24
Serwis .....	24

## H Tartalom

A készülék leírása .....	25
Az első üzembe helyezés előtt .....	25
Környezetvédelem .....	25
Biztonsági tudnivalók .....	26
Porszívózás szárazon .....	27
Porszívózás nedvesen .....	27
Szőnyeg, kárpit nedvestisztítása .....	28
Keménypadlók tisztítása .....	29
Kárpittisztítás .....	29
Szűrőcsere .....	29
Mi a teendő, ha... ..	30
Fontos tanácsok .....	30
Tartozékok .....	30
Vevőszolgálat .....	30

## SLO Vsebina

Opis aparata .....	31
Préd prvím navedenjem v delovanje .....	31
Varčno za življenjsko okolje .....	31
Varnostna navodila .....	32
Izsesavanje na suho .....	32
Izsesavanje na mokro .....	33
Čiščenje tepihov in tapeciranja na mokro .....	34
Čiščenje trdih podov .....	35
Čiščenje tapeciranja .....	35
Izmenjava filterja .....	35
Kaj delati, kot .....	36
Pomembna navodila .....	36
Pripadnosti .....	36
Storitve za kupce .....	36

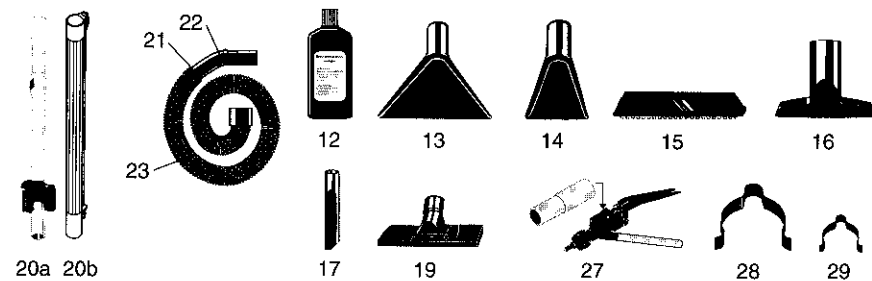
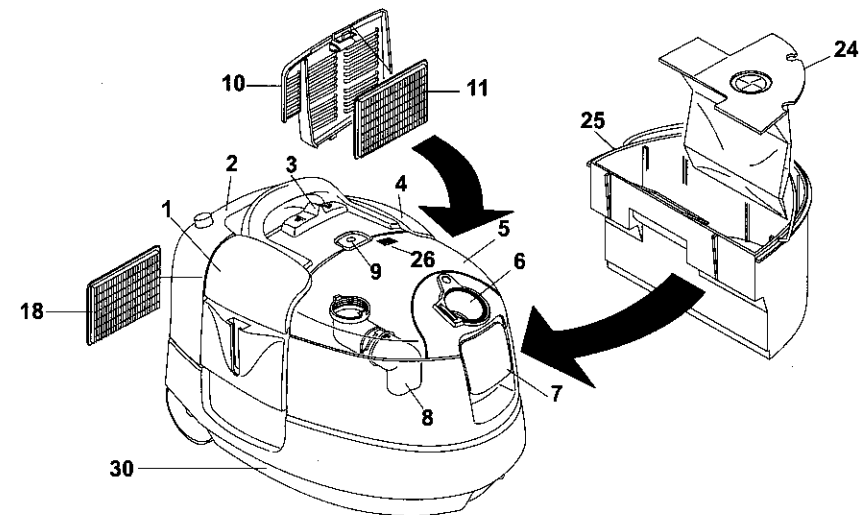

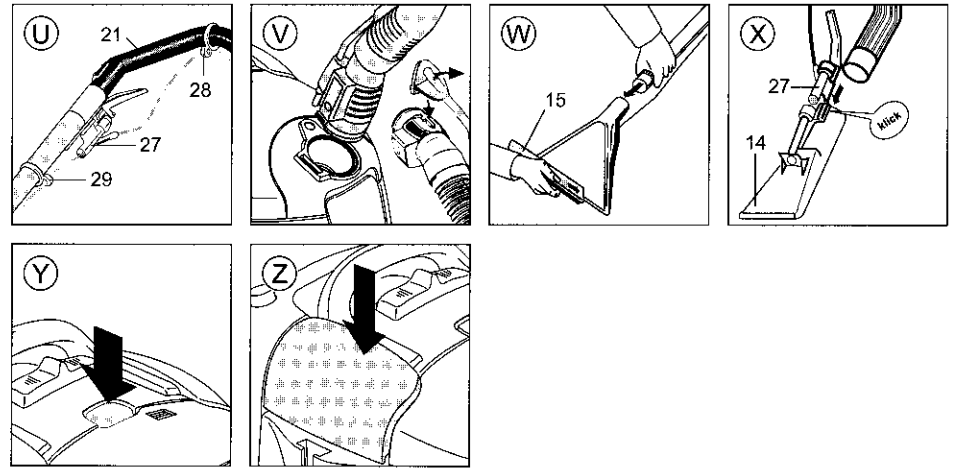
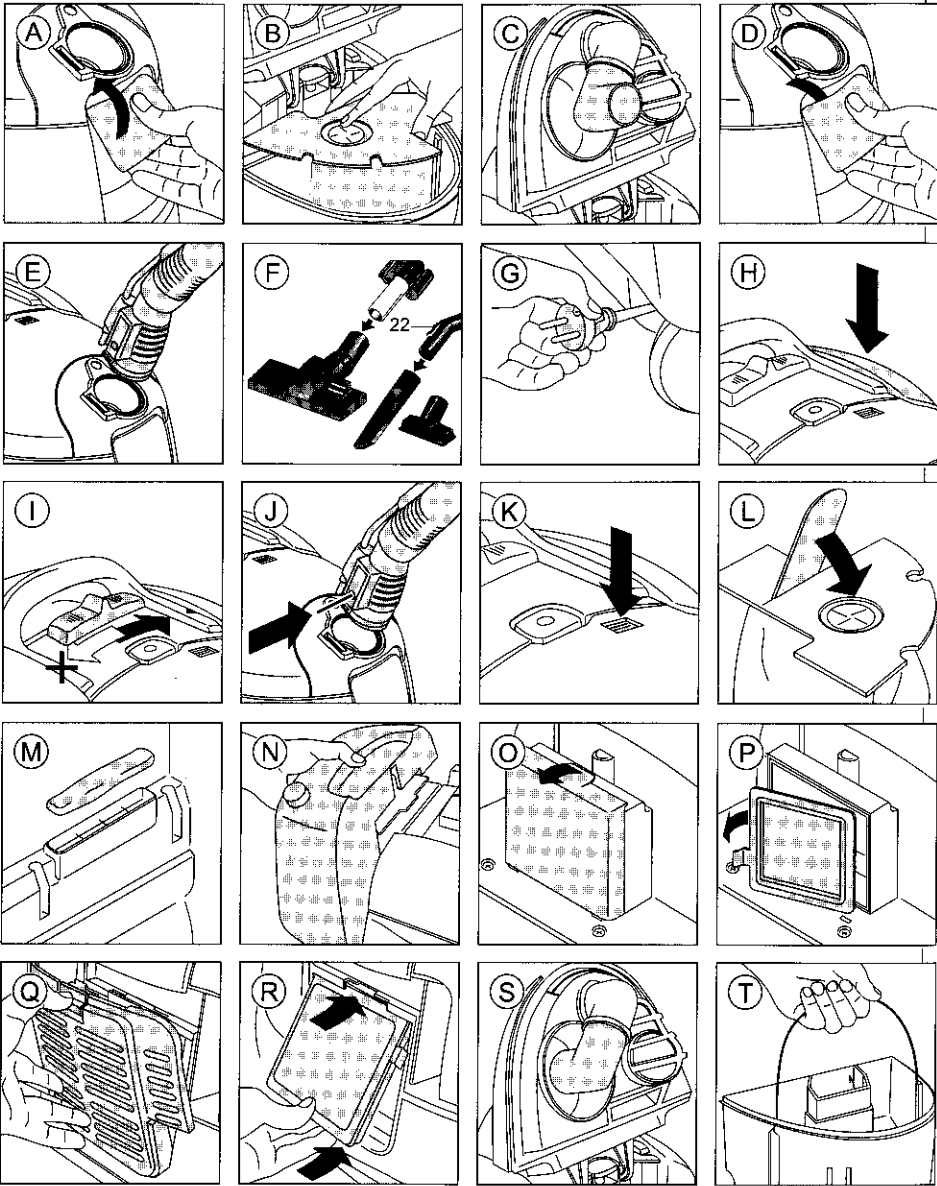

## CZ Popis přístroje

- 1 Tlačítko pro navíjení kabelu
- 2 Nádoba na čistou vodu
- 3 Elektronický regulátor sacího výkonu (Z 6035)
- 4 Přepínač zapnuto/vypnuto
- 5 Víko tělesa
- 6 Přípojka hadice
- 7 Víkový uzávěr
- 8 Sací hrdlo
- 9 Přepínač zapnuto/vypnuto pro čisticí čerpadlo
- 10 Ochranná mřížka výfuku
- 11 Mikrofiltr (Z 6020)  
Omyvatelný filtr (Z 6035)
- 12 Čisticí prostředek
- 13 Rozprašovací extrakční tryska na koberec s tlakovou hadicí
- 14 Rozprašovací extrakční tryska na čalounění
- 15 Adaptér na tvrdé podlahy
- 16 Tryska na čalounění
- 17 Tryska na spáry
- 18 Mikrofiltr
- 19 Podlahová tryska
- 20a Teleskopická trubka z ušlechtilé oceli (Z 6035)
- 20b Teleskopická trubka z umělé hmoty (Z 6020)
- 21 Rukojeť
- 22 Regulace sacího výkonu
- 23 Sací hadice
- 24 Pytel na prach
- 25 Nádoba na znečištěnou vodu
- 26 Indikace pro plný pytel na prach
- 27 Tlačítko dávkování rozprašovače s adaptérem a tlakovou hadicí
- 28 Úchytka hadice
- 29 Úchytka trubky
- 30 Typový štítek

## Před prvním uvedením do provozu

Přečtěte si laskavě pečlivě všechny dále uvedené informace. Dávají důležité pokyny k bezpečnosti, použití a ošetřování přístroje. Návod k použití laskavě uschovejte a případně jej předejte dalším novým vlastníkům přístroje.



### Z lásky k životnímu prostředí

Obalový materiál a vysloužilé přístroje jednoduše nevyhod'te!

#### Obal přístroje:

- Obalový karton lze odevzdat ve sběrně starého papíru.
- Umělohmotný pytlík z polyetylenu (PE) odevzdejte do sběren PE k opětovnému využití.

#### Zhodnocení přístroje po ukončení jeho životnosti:

- Umělohmotné díly jsou opatřeny označením materiálu, takže je lze po ukončení životnosti jako jiné materiály odevzdat k opětovnému využití. Informujte se laskavě u Vaší obecní správy o recyklačním středisku, ke kterému patříte.



## Bezpečnostní pokyny



Tento přístroj odpovídá následujícím směrnici ES:

- 73/23/EHS ze dne 19.02.1973 – nízkonapěťová směrnice
- 89/336/EHS ze dne 03.05.1989 (včetně modifikační směrnice 92/31/EHS) – směrnice o elektro-magnetické slučitelnosti.





- Přístroj připojte pouze ke střídavému napětí– 230 voltů. –
- Proudový obvod pro použitou zásuvku musí být zajištěn aspoň pojistkou o 16 A.
- **Nikdy nevytahujte síťovou zástrčku ze zásuvky za připojovací kabel.**
- Odrazujeme od použití prodlužovacích kabelů, adaptérů a vícepólových zástrček.
- **Přístroj neuvádějte do provozu, když:**
  - je připojovací kabel poškozen,
  - jsou viditelně poškozeny těleso nebo díly příslušenství.
- Před každým použitím přezkoušejte, jsou-li příslušné potřebné filtry správně nasazeny.
- Vyvarujte se toho, aby přístroj nebo sací kartáč nepřejely přívodní kabel. Mohla by se poškodit izolace.
- Tohoto vysavače se smí používat pouze v domácnosti. Tímto přístrojem nesmí být vysávány osoby či zvířata.
- **Elektrické přístroje chraňte před dětmi.**
- Nesměřujte čisticím paprskem na elektrické přípojky, přístroje nebo nechráněné dřevěné plochy.
- Nikdy neobsluhujte přístroj mokřýma rukama či nohama nebo naboso.
- Nikdy nepoužívejte přístroje v místnostech, ve kterých jsou skladovány hořlavé látky nebo v nichž se tvoří plyn.





- Přístrojem nevysávejte zápalky, žhavý popel či špičky cigaret. Vyhněte se pohlcení tvrdých, špičatých předmětů, neboť by mohly přístroj nebo papírový filtr poškodit.
- **Přístroj se nehodí k vysávání zdraví ohrožujících, žiravých látek nebo látek obsahujících rozpouštědla.**
- Přístroj po použití vždy vypněte a vytáhněte síťovou zástrčku ze zásuvky.
- Před ošetřovacími pracemi vždy vytáhněte síťovou zástrčku ze zásuvky.
- Přístroj nevystavujte povětrnostním vlivům, vlhkosti a zdrojům tepla.
- Používejte vždy originálních náhradních dílů.
- **Při závadném připojovacím kabelu je zapotřebí, aby jej vyměnil servis Electrolux nebo autorizovaná dílna.**
- **Opravy elektrických přístrojů smí provádět pouze odborní pracovníci. V důsledku neodborných oprav mohou vzniknout pro uživatele značná nebezpečí.**
- V případě poruchy se proto obraťte na Vašeho odborného prodejce nebo přímo na servis firmy Electrolux
- Výrobce neručí za případné škody, které byly způsobeny nevhodným použitím přístroje nebo jeho chybnou obsluhou.

## Vysávání zasucha



**Důležité:** Po předběžném vysávání zamokra musí být přístroj absolutně suchý; také hadice a trubky případně předtím vysušte.

-  Přístroj otevřete vytáhnutím víkového uzávěru(7) (A).
-  Pytel na prach (24) vložte do vedení a zasuňte jej až nadoraz (B).
-  **Sací hrdlo (8) otočte do polohy "Dry" (C).**
-  Víko tělesa znovu uzavřete (D).

-  Konec hadice spojte s hadicovou přípojkou (6) (E).
-  Díly příslušenství se nastrčí na konec sací trubky (20a/b) (F):
  - podlahová tryska (19)
  - tryska na spáry (17): např. k vysávání rohů a rysek
  - tryska na čalounění (16).
-  Napájecí kabel vytáhněte (G) a zástrčku připojte k zásuvce.
-  Stiskněte přepínač ZAPNUTO/ VYPNUTO (4) (H).
-  Elektronickým regulátorem sacího výkonu (3) (pouze Z 6035) můžete plynule nastavit sací výkon (I). Sací výkon lze regulovat i na rukojeti (F/22).

 Nesmí se vysávat horký popel, žhavé zbytky cigaret, zápalné nebo korodující látky a jemný prach. Při používání dezodorujících látek v pytli na prach dbejte na přesné instrukce výrobce.

Po ukončení čistících prací odejměte díly příslušenství v opačném pořadí. K vytažení sací hadice (23) stiskněte tlačítko na konci hadice (J).

### Indikace pro plný pytel na prach

Indikace na víku tělesa (26) svítí červeně, je-li pytel na prach (24) plný (K).

 Pytel na prach vyměňte vždy, čistily-li se předtím podlahy práškovitými čistícími prostředky, neboť tyto zbytky přístroj trvale poškodí. Pytel na prach má uzavírací kláпку, která vysátou nečistotu drží zpět (L).







## Vysávání zamokra

-  Přístroj otevřete vytáhnutím víkového uzávěru (7) (A).

 Přesvědčete se, že se v přístroji nenachází pytel na prach.

-  **Sací hrdlo (8) otočte do polohy "Wet" (s).**

### Vysávání zamokra pouze při vodorovné poloze.

-  Víko tělesa opět uzavřete (D).
-  Konec hadice spojte s hadicovou přípojkou (6) (E).
-  Zastrčte rukojeť (21) do sací trubky (20) a oba díly aretujte.
-  Na rukojeti uzavřete regulaci sání (22).
-  Stiskněte přepínač ZAPNUTO/ VYPNUTO (4) (H).
-  Pomocí elektronického regulátoru sacího výkonu (3) můžete plynule nastavit žádoucí sací výkon (I).

 Po ukončení sání kapalin by se měla sací trubka při zapnutém přístroji po několik vteřin držet nahoru. Tím se zbytek kapaliny vysaje z hadice a sací trubky.

Po ukončení čistících prací odejměte díly příslušenství v opačném pořadí.

-  Stiskněte tlačítko na konci hadice (J), aby se sací hadice vytáhla.

 Vyčistěte díly příslušenství a uskladněte je na suchém místě.

Je-li nádoba na znečištěnou vodu (25) plná, přeruší se sací funkce prostřednictvím pojistného zařízení.

-  Víko tělesa (5) otevřete a nádobu na znečištěnou vodu (25) vyprázdněte (T).

## Čištění koberců a čalounění zamokra

 Zkontrolujte, je-li dodaný čistící prostředek P.Tex vhodný k čištění Vašich koberců, kobercových krytin či čalounění. Vyzkoušejte to na neviditelném místě.

Pro optimální výsledek čištění byste měli použít pouze originálního čistícího prostředku.





 Čistěte pouze koberce a čalounění, které se hodí pro čištění zamokra. Jemné ručně tkané koberce nebo koberce s nepravými barvami ne lze zamokra čistit.

 Před čištěním koberců nebo čalounění zamokra je zapotřebí celou plochu důkladně vysát, aby se odstranila volná nečistota.

By-li koberec šamponován v dřívější době, může dojít při prvním použití čistícího prostředku P. Tex k silnějšímu vytvoření pěny v nádobě na znečištěnou vodu. K zamezení dalšího vytvoření pěny přidejte do nádoby na znečištěnou vodu 1/2 šálku octa.





V případě, že vystupuje pěna z výfuku vzduchu, přístroj okamžitě vypněte a vyprázdněte nádobu na znečištěnou vodu (T).

 **Přesvědčete se, že se v přístroji nenachází pytel na prach.**





-  Sací hrdlo (8) otočte do polohy "Wet" (S).
-  Víko tělesa opět uzavřete (D).
-  Nádobu na čistou vodu (2) vyjměte.
-  Nádobu na čistou vodu naplňte čistícím roztokem a vodou v poměrném množství uvedeném na láhvi s čistícím prostředkem (12).

 1 litr čistícího roztoku stačí k čištění na cca. 6,5 m<sup>2</sup> kobercové krytiny nebo 8 m<sup>2</sup> tvrdé podlahy.

Použijte pouze **vlažnou** vodu, neboť vyšší teploty mohou poškodit přístroj, jakož i koberce a čalounění.

-  Naplněnou nádobu s čistou vodou (2) znovu vložte
-  Konec hadice spojte s hadicovou přípojkou (6) (E).
-  Zastrčte rukojeť (21) do sací trubky (20) a oba díly aretujte.
-  Na rukojeti (22) zavřete regulaci sání.
-  Díly příslušenství se nastrčí na konec sací trubky (20):
  - Rozprašovací extrakční tryska na koberec (13) k čištění koberců a kobercových krytin zamokra,
  - Rozprašovací extrakční tryska na čalounění (14) k čištění čalounění zamokra.

### Čištění zamokra pouze při vodorovné poloze přístroje.

-  Stiskněte přepínač zapnuto/vypnuto (4).
-  Stiskněte přepínač zapnuto/vypnuto (9) pro čistící čerpadlo (Y). Tím se čerpadlo zapne a čistící prostředek se dopravuje k trysce.
-  Pomocí elektronického regulátoru sacího výkonu (3) můžete plynule nastavit žádoucí sací výkon (I).
-  K rozprášení čistícího prostředku stiskněte na rukojeti (27) tlačítko dávkování rozprašovače.

 Nejlepšího výsledku čištění dosáhnete, postupujete-li následujícím způsobem:

1. Při čištění zamokra vytáhněte rozprašovací extrakční trysku na koberec (13) vždy k sobě.
2. Čištění ukončete pokud možno v blízkosti dveří.

 Aby se zamezilo novému znečištění, mělo by se na vyčištěné koberce nebo kobercové krytiny vstoupit teprve tehdy, až když jsou opět suché.

 Po ukončení sání kapalin by se měla sací trubka při zapnutém přístroji po několik vteřin držet nahoru. Tím se vysaje zbytek kapaliny z hadice a sací trubky.

- ☞ Po ukončení čisticích prací odejměte díly příslušenství v opačném pořadí.
- ☞ K vytažení sací hadice (23) stiskněte tlačítko na konci hadice (J).

- i** Vyčistěte díly příslušenství a uskladněte je na suchém místě.  
Je-li nádoba na znečištěnou vodu (25) plná, přeruší se sací funkce prostřednictvím pojistného zařízení.
- ☞ Víko tělesa (5) otevřete a nádobu na znečištěnou vodu (25) vyprázdníte (T).

## Čistění tvrdých podlah

- ☞ Adaptér pro tvrdé podlahy (15) nasuňte na rozprašovací extrakční trysku na koberec (13) (W).  
S tímto systémem můžete tvrdé podlahy čistit a ve stejném pracovním chodu vysušit.

### Čistění tvrdých podlah viz čistění koberců

- i** K čistění tvrdých podlah doporučujeme čisticí koncentrát Elektrolux P. Floor. Tento prostředek je běžně k dostání v obchodě.

## Čistění čalounění

K čistění Vašeho čalounění nebo sedadel k autu použijte rozprašovací extrakční trysku na čalounění (14). Rozprašovací extrakční tryska na čalounění se přímo nasune na tlačítko dávkování rozprašovače (27). K tomu odtáhněte adaptér od blokovacího ventilu a otočením spojky upevněte tlakovou hadici na ventilu.

- i** Při čalounění dbejte na to, aby se nenaneslo příliš mnoho kapaliny, neboť vždy podle podkladu je třeba počítat s delší dobou sušení.

### Čisticí postup viz čistění koberců.

## Výměna filtru

### Výměna filtru pro ochranu motoru (M)

Filtr pro ochranu motoru se nachází pod nádobou na znečištěnou vodu (25).

- ☞ Víko tělesa (5) otevřete vytáhnutím víkového uzávěru (7) a nádobu na znečištěnou vodu (25) vytáhněte (M).
- ☞ Filtr vyměňte a pak všechny díly znovu vložte.

### Výměna zadního mikrofiltru (18)

- ☞ Nádobu na čistou vodu (2) odejměte (N).
- ☞ Víko filtru vytáhněte (O).
- ☞ Starý mikrofiltr vytáhněte a vložte nový mikrofiltr (P).
- ☞ Víko filtru a nádobu na čistou vodu znovu nasadíte.

### Výměna bočního mikrofiltru (11)

- ☞ Ochrannou mřížku výfuku (10) odstraňte (Q).
- ☞ Starý mikrofiltr vytáhněte a vložte nový mikrofiltr (R).
- ☞ Ochrannou mřížku výfuku (10) znovu nasadíte.

- i** Filtr (Z 6035) je umyvateľný a znovu použitelný. Znečištěný filtr propláchněte pouze pod tekoucí teplou vodou a nepoužívejte čisticího prostředku.

## Co dělat, když...

- stisknete tlačítko dávkování rozprašovače v rukojeti (27), avšak čisticí kapalina nevystupuje:
  - je stisknutý přepínač zapnuto/vypnuto pro čisticí čerpadlo (9)?
  - je čisticí kapalina v nádobě na čistou vodu? Čisticí kapalinu příp. doplňte.
  - Není ucpaná rozprašovací tryska? Trysku položte po nějakou dobu do vlažné vody a pak ji silně profoukněte.
  - Není ucpán připojovací otvor nádoby? Nádobu na čistou vodu odejměte a připojovací otvor nádoby (spojovací místo nádoba na čistou vodu - těleso) důkladně vysajte tryskou na spáry, aby se odstranila eventuelní nečistota.
- sací výkon zeslábně:
  - Hadice, díly příslušenství jsou znečištěny nebo ucpány.
  - Nádobu je třeba vyprázdnit.
  - Pytel na nečistotu (24) je plný. Pytel pak laskavě vyměňte.
  - Při vysávání zamokra se vysávání automaticky zastaví, je-li nádoba plná a hluk motoru hlasitější. Přístroj vypněte a nádobu vyprázdněte.

### **i** Důležité tipy

- K získání optimálního čistění, můžete čistění zamokra zopakovat s čistou vodou. Nádobu na čistou vodu (2) pak naplňte pouze čistou vodou.
- K dosažení rychlého vysušení vyčistěné plochy, je užitečné dalším vysátím – bez stisknutí tlačítka dávkování rozprašovače (27) – ve velké ploše odstranit zbytkovou vlhkost.
- K čistění rozprašovacího oběhu a dílů příslušenství je nutno před odstavením přístroje ještě cca. (27) čerpat čistou vodu přírodními vedeními; toto zabraňuje možnému

slepení a ucpání přístroje a dílů příslušenství zbytky čisticího prostředku. Postupujte přitom jako při "čistění koberců a čalounění zamokra".

- Vždy vyprázdněte znečištěnou vodu shromážděnou v nádobě.
- K čistění parketových podlah postupujte podle instrukcí výrobce parketových podlah.
- Přístroj nikdy nepopotahujte za kabel. Pro přepravu používejte vždy příslušnou rukojeť.
- Po použití kabel znovu naviňte stisknutím tlačítka (1) (Z).

## Příslušenství

### Papírový filtr pro Praxio Z 6020/Z 6035 (E46)

Papírový filtr velikost 33

### Čisticí prostředek P.Tex (ZE080)

### Čisticí koncentrát P.Floor

## Servis zákazníkům

Pro naše výrobky platí nejvyšší nároky na jakost.

V případě, že přesto vzniknou při používání tohoto přístroje dotazy, pak nám napište. Pouze s Vaší podporou jsme schopni vyvinout takové přístroje, které vyhovují Vaším požadavkům.