

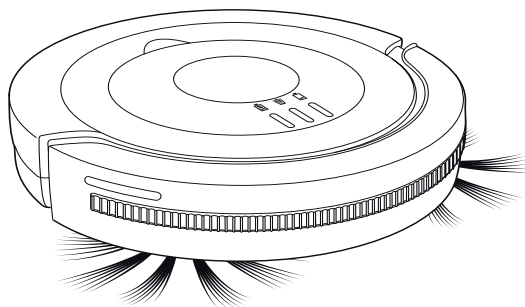

M612 Spider 2.0



CZ Návod k obsluze | Robotický vysavač |

Royal Appliance International GmbH
Jagenbergstraße 19
41468 Neuss
Germany
www.dirtdevil.de

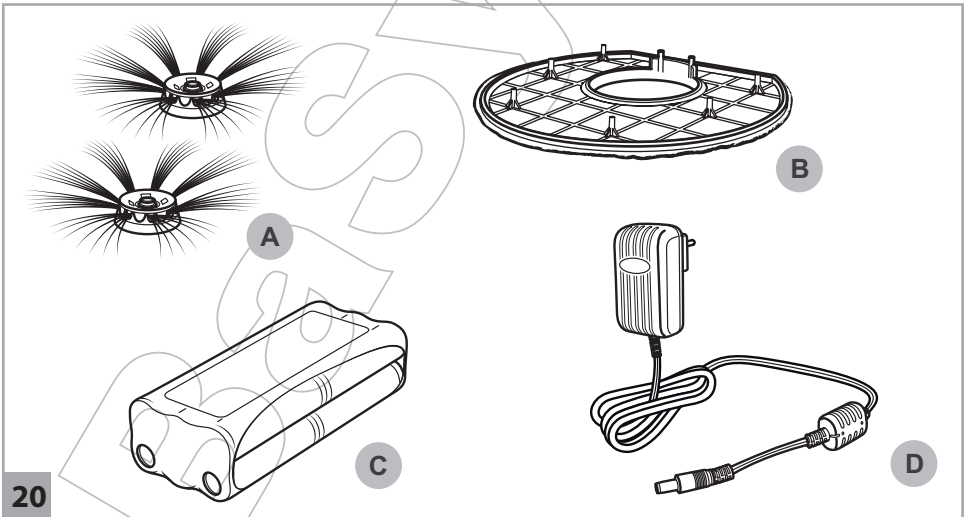
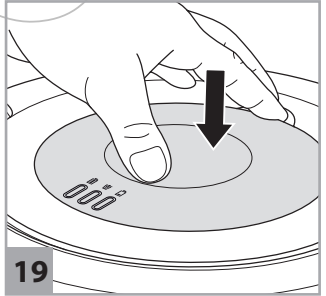
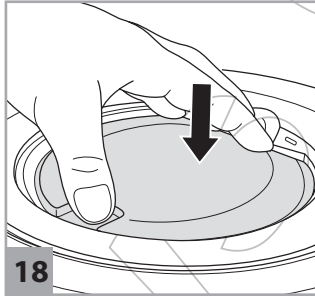
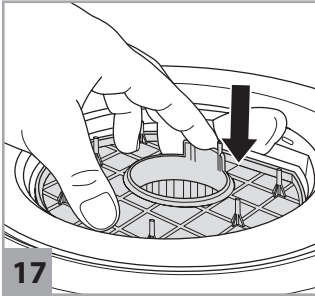
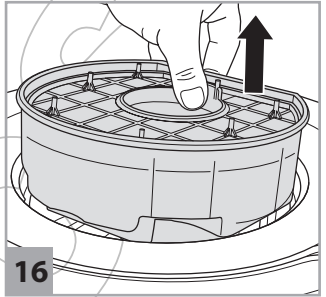
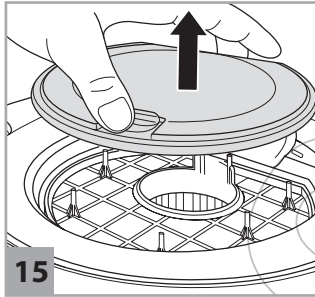
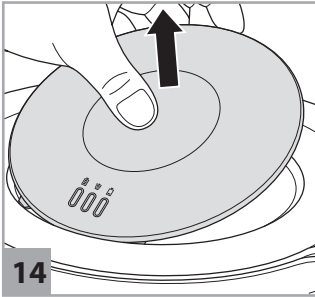

Mnohokrát děkujeme!

Těší nás, že jste se rozhodli pro výrobek Dirt Devil. Přejeme vám mnoho spokojenosti s tímto přístrojem a děkujeme vám za jeho zakoupení!

Další informace o vašem výrobku najdete v tomto návodu k obsluze a na našem webu www.dirtdevil.de. Náš servisní tým je vám k dispozici prostřednictvím kontaktních údajů uvedených na této straně v části Servis.

Technické údaje

Druh přístroje:	Robotický vysavač
Název modelu, model:	Spider 2.0, M612 (-0/-1/ ... /-8/-9)
Akumulátor:	Ni-MH, 14,4 V DC, 1 400 mAh, nabíjecí
Max. doba provozu:	cca 90 minut
Max. doba nabíjení:	cca 4 hodiny
Sítový adaptér:	Vstup: 100 ... 240 V~, 50/60 Hz Výstup: DC 19 V, 600 mA
Objem zásobníku na prach:	cca 270 ml
Hmotnost (s vloženým akumulátorem):	cca 1,5 kg

Ochrana životního prostředí a likvidace

- ▶ Před likvidací z přístroje vyjměte akupack, > „Odstranění akupacku“, a akupack a přístroj zlikvidujte odděleně.



Přístroj, akupack a sítový adaptér se nesmí likvidovat společně s komunálním odpadem.



Přístroj, nabíječku a akupack odevzdejte zvlášť k likvidaci v příslušných sběrnách.

Ni-MH

Záruka

Pokud jste přístroj zakoupili jako spotřebitel v rámci Evropské unie, platí jako minimální standard záruky příslušná implementace směrnice EU 2011/83/EU do národního právního řádu. V zemích mimo EU platí minimální nároky ze záruky platné v dané zemi. Záruka se nevztahuje na baterie a akumulátory, které vykazují vady resp. jejichž životnost se zkrátila v důsledku běžného opotřebení nebo neodborné manipulace.



V souvislosti s neustálým zdokonalováním našich výrobků si vyhrazujeme právo na technické a vzhledové změny.
© Royal Appliance International GmbH

Servis



cz@dirtdevil-service.eu

00420 - 2 - 46 01 95 41**

**Náklady na telefonáty se řídí poplatky jednotlivých operátorů a aktuálními tarify.

BEZPEČNOSTNÍ POKYNY

k návodu k obsluze

Přečtěte si celý návod k obsluze ještě předtím, než začnete s přístrojem pracovat. Pečlivě si uložte tento návod k obsluze. Pokud přístroj předáte třetí osobě, přiložte k němu také tento návod k obsluze. Nedodržování pokynů uvedených v tomto návodu k obsluze může způsobit těžká zranění nebo škody na přístroji. Za škody, které vzniknou nerespektováním pokynů uvedených v tomto návodu k obsluze, neručíme. Důležité pokyny mimo tuto kapitolu jsou označeny následovně:

VÝSTRAHA!

Varuje před nebezpečím pro vaše zdraví a poukazuje na možná rizika zranění.

POZOR!

Poukazuje na hrozící poškození přístroje nebo jiných předmětů.

UPOZORNĚNÍ

Zdůrazňuje tipy a informace.

Tento návod k obsluze si můžete také kdykoli stáhnout z našeho webu: www.dirtdevil.de

k určitým skupinám osob

■ Tyto přístroje mohou používat děti od 8 let a osoby se sníženými fyzickými, smyslovými nebo duševními schopnostmi nebo s nedostatkem zkušeností a/nebo znalostí, pokud jsou pod dohledem nebo pokud byly poučeny o bezpečném používání přístroje a porozuměly rizikům, které z něj vyplývají.

■ Čištění a uživatelskou údržbu nesmí provádět děti bez dozoru. Děti si s přístrojem nesmí hrát.

■ Obalové materiály a malé části se nesmí používat na hraní. Hrozí nebezpečí udušení.

■ Přístroj, síťový adaptér a kabel síťového adaptéru udržujte v případě, že jsou zapnuté, zapojené do zásuvky nebo se chladí, mimo dosah dětí mladších 8 let.

K NAPÁJENÍ ELEKTRICKÝM PROUDEM

Přístroj se nabíjí elektrickým proudem. Obecně tak hrozí riziko úderu elektrickým proudem.

Dbejte proto následujících pokynů:

■ Nikdy neberte akumulátor ani síťový adaptér do mokrých rukou. Přístroj, akumulátor ani síťový adaptér nikdy neponořujte do vody nebo do jiné kapaliny.

■ Při vytahování síťového adaptéru ze zásuvky tahejte vždy přímo za síťový adaptér. Nikdy netahejte za kabel síťového adaptéru.

■ Dbejte na to, aby kabel síťového adaptéru nebyl nikde skřípnutý, ohnutý, přejetý a aby se nemohl dostat do kontaktu se zdroji horka.

■ K nabíjení akumulátoru použijte pouze dodaný síťový adaptér.

■ Před použitím zkontrolujte kabel síťového adaptéru, zda není poškozený. V žádném případě nepoužívejte síťový adaptér s poškozenou zástrčkou nebo poškozeným kabelem. Síťový adaptér zapojte pouze do zásuvek, jejichž elektrické napětí odpovídá údajům na síťovém adaptéru.

■ Před zahájením čištění nebo údržby přístroje se přesvědčte, že je přístroj vypnutý a že není připojený síťový adaptér.

k akupacku

Při nesprávném zacházení s akumulátory hrozí nebezpečí zranění.

■ K nabíjení akupacku používejte pouze dodanou nabíječku.

■ Nikdy akupack nezkratujte, tzn. nikdy se nedotýkejte obou pólů současně, zvláště ne elektricky vodivými předměty.

■ V případě nutnosti výměny akupacku se obraťte na specializovanou firmu nebo na zákaznický servis Dirt Devil, > „Servis“ na straně 5. Nikdy akupack nevyměňujte sami. Nenahrazujte akupack jinými akumulátory nebo bateriemi.

■ Nikdy akupack nerozebírejte a nikdy jej nevystavujte vysokým teplotám.

■ Při nesprávném zacházení může z akupacku vytékat kapalina. Zabraňte kontaktu s kapalinou.

■ Pokud jste přesto přišli do kontaktu s vystupující kapalinou, opláchněte ji velkým množstvím vody a vyhledejte lékařskou pomoc.

■ Po skončení životnosti přístroj a akupack zlikvidujte výhradně ekologicky a tak, jak je popsáno, > „Ochrana životního prostředí a likvidace“.

při poškození přístroje

V případě poškození přístroje, síťového adaptéru nebo kabelu síťového adaptéru musí být provedena výměna výrobcem nebo jeho zákaznickým servisem či podobně kvalifikovanou osobou, aby se předešlo ohrožení.

■ Poškozený přístroj předejte k opravě autorizované specializované firmě nebo zákaznickému servisu Dirt Devil, > „Servis“ na straně 5.

■ V žádném případě nepoužívejte vadný přístroj, vadný síťový adaptér, vadný kabel síťového adaptéru ani vadný akumulátor.

ke správnému způsobu používání

Tento přístroj smí být používán pouze v domácnosti. Není vhodný pro profesionální využití. Přístroj se smí používat výhradně k úklidu rovné, běžně znečištěné tvrdé podlahy. Pokud nejsou namontovány kulaté kartáče, můžete jej použít i na koberec s krátkým vlasem.

Vložení akupacku

1 Silně zatáhněte za kryt příhrádky pro akumulátor (obr. 5 / OPEN). 2 Vložte dodaný akupack. Dejte pozor, aby byla samolepka s nápisem „This side up“ nahore a kontakty v příhradce pro akumulátor zasahovaly do vybrání v izolaci akupacku. Akupack vkládejte do příhrádky pro akumulátor nejprve stranou s kontakty (obr. 6), a pak jej zatlačte do příhrádky pro akumulátor na druhé straně (obr. 8). Akupack musí doléhat rovně na dno příhrádky. 3 Znovu nasadte kryt příhrádky pro akumulátor a silou ho zasuňte do jeho konzoly, až slyšitelně a citelně zaskočí.

Nabíjení akupacku



Nebezpečí požáru a výbuchu! K nabíjení akupacku používejte pouze dodaný síťový adaptér.

1 Ujistěte se, že je přepínač ZAP/VYP v poloze 0 (obr. 11 / B). 2 Konektor kabelu síťového adaptéru zapojte do nabíjecí přípojky přístroje (obr. 9). 3 Síťový adaptér zapojte do zásuvky (obr. 10). → Kontrolka nabíjení (obr. 1 / 1) bliká modře a signalizuje proces nabíjení. 4 Po maximálně 4 hodinách bude kontrolka nabíjení svítit trvale modře. → Akumulátor je nyní nabitý. 5 Vytáhněte síťový adaptér ze zásuvky (úspora elektřiny) a konektor kabelu síťového adaptéru z přístroje.

UPOZORNĚNÍ:

Přístroj znovu nabijte, jakmile bude ukazatel stavu akumulátoru (obr. 1 / 3) na přístroji svítit trvale červeně.

Nastavení snímačů pádu

Váš robotický vysavač pomocí 3 snímačů pádu sám rozpozná propasti před sebou (obr. 2). Následně změni směr jízdy a uklízí dál v opačném směru. Nižle umístěné plochy, např. schody, jsou detekovány a z úklidu jsou tak vyloučeny.

Citlivost snímačů pádu můžete nastavit následujícím způsobem:



Vyzkoušejte správná nastavení několikrát ve vaší přítomnosti, abyste předešli poškození v důsledku možného chybného nastavení.

1 Ujistěte se, že je přepínač ZAP/VYP v poloze 0 (obr. 11 / B). 2 Přizpůsobte polohu posuvných regulátorů pro nastavení citlivosti snímačů pádu na spodní straně přístroje (obr. 1 / 12):

- Poloha 0 (nejmenší otvor) při světlé podlaze a plochých schodech
- Poloha 1 (obr. 12 / B) při světlé podlaze a trochu vyšších schodech
- Poloha 2 při tmavé podlaze a ještě vyšších schodech
- Poloha 3 (největší otvor, obr. 12 / A) při tmavé podlaze a vysokých schodech

UPOZORNĚNÍ:

Všechny 3 posuvné regulátory musí mít stejné nastavení. Pokud váš robotický vysavač na tmavé podlaze stále couvá, musíte zvolit nastavení 3 (největší otvor).

Vysávání podlah

UPOZORNĚNÍ:

Pokud chcete vysávat koberce s krátkým vlasem, nejprve sejměte kulaté kartáče. Za tímto účelem uchopte oba kulaté kartáče za štětiny a silou je vytáhněte nahoru (obr. 13 / B). Na koberce s dlouhým vlasem **nelze** tento přístroj používat.

Pro zapnutí přístroje jej položte na podlahu a nastavte přepínač ZAP/VYP do polohy I (obr. 11 / A). → Obě vnější LED střídavě blikají. Přístroj po cca 8 sekundách začne jezdit v „náhodném režimu“ (obr. 3 / A). Po cca 3 minutách přejde přístroj do „režimu spirály“ a jezdí ve zvětšujících se kruzích (obr. 3 / B). Pokud přístroj v tomto režimu narazí na překážku, okamžitě přejde do „režimu hran“ (obr. 4 / A). V tomto režimu pojedí podél hran uklízené místnosti po dobu cca 3 minut. Poté začne cyklus opět od začátku v „náhodném režimu“ (obr. 4 / B).

UPOZORNĚNÍ:

Pokud se přístroj zasekne u překážky, pomozte mu mírným posunutím rukou.

UPOZORNĚNÍ:

Když se sníží výkon akupacku, rozsvítí se ukazatel stavu akumulátoru (obr. 1 / 3) trvale červeně a přístroj se za chvíli zastaví. Pokud k tomu dojde, přístroj pak každých 60 sekund pípne, abyste jej mohli snadněji najít. (Pokud je akupack zcela vybitý, funkce pípání se vypne.) Potom přístroj vypněte a nabijte akupack, viz > „Nabíjení akupacku“.

PLATÍ POUZE S KOPIÍ DOKLADU O NÁKUPU!

M612 SPIDER

Servisní karta

Jméno

Ulice a číslo domu

PSC a obec

E-mail

Telefon s předvolbou

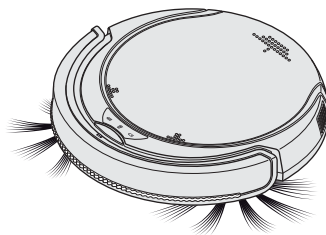

Popis závady:

Tuto část, prosím, odstříhnete a přiložíte k přístroji.

