

iRobot® Roomba®

Robotický vysavač
série 600

CZ



iRobot®

Vážení majitelé,

děkujeme Vám za nákup robotického vysavače iRobot Roomba. Vstoupili jste mezi milióny lidí, kteří úklid přenechávají robotům a dávají tak přednost elegantnímu řešení úklidu.

Přečtěte si prosím tento návod a seznamte se s Vaším novým pomocníkem iRobot Roomba, abyste dokázali správně využít všech jeho schopností. Pokud byste měli jakékoliv otázky, navštivte naše webové stránky www.irobot.cz, kde najdete další užitečné informace.

Děkuji, že jste se rozhodli pro nákup našeho výrobku.

Ať žijí roboti, kteří přinášejí změnu!



Colin Angle
Předseda správní rady, výkonný ředitel
a spoluzakladatel iRobot Corporation

Důležité tipy

⚠ Před prvním použitím Roomby odstraňte žlutý izolační pásek baterie.

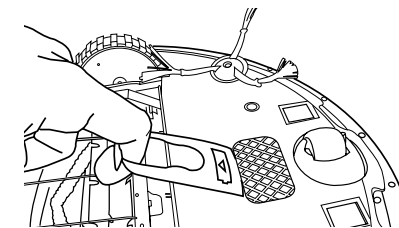

Odstraňte izolační pásek baterie

Vypnutí a zapnutí Roomby (on/off)

- Pro zapnutí Roomby stiskněte 1x tlačítko CLEAN, tlačítko CLEAN se rozsvítí zeleně.
- Pro začátek úklidu stiskněte opět tlačítko CLEAN, ozve se tón a Roomba začne uklízet.
- Pro přerušení úklidu stiskněte tlačítko CLEAN během úklidu.
- Pro vypnutí Roomby stiskněte a přidržte tlačítko CLEAN dokud nezhasnou kontrolky.

Pokyny pro bezproblémový provoz

Pokud nebudete dodržovat níže uvedené pokyny, můžete přístroj nenávratně poškodit.

- Roomba je velice účinná při úklidu vlasů. Očistěte kartáče po každém úklidu, zvláště dbejte na čištění ložisek. Nedodržování této zásady může způsobit poškození kartáčového systému. **Na poškození prokazatelně způsobená nesprávnou údržbou nelze uplatnit záruční opravu.**
- Po každém úklidu vysypte a vyčistěte zásobník na nečistoty a vyčistěte filtr.
- Pokud Roomba nepracuje, musí být stále pod napětím. Roomba tedy musí být v nabíjecí základně nebo musí být připojena konektorem. V případě, že tento postup nebudete dodržovat, dojde k poškození baterie. **Na poškození baterie prokazatelně způsobené nesprávnou údržbou, nelze uplatnit záruční opravu.**

Pozn.: iRobot používá pro své roboty baterie Ni-MH (nikl-metal-hydrid). Jsou to baterie s dlouhou životností, které zvládnou několik set nabíjecích cyklů, avšak vyžadují specifické zacházení. Baterie musí být stále pod napětím. Proto stále nechávejte Roombu v nabíjecí základně, i když přístroj delší dobu nepoužíváte. Roomba musí být stále připojena k síti.

Před použitím je nutné si přečíst návod!

⚠ Roomba je elektronické zařízení. Nenamáčejte žádnou součást Roomby vodou. Čistěte ji pouze suchým hadříkem.

Obsah

iRobot Roomba - popis.....	5
Uklízeční režimy.....	6
Úklidový systém.....	7
Nabíjení a životnost baterie.....	8-9
Virtuální zeď (Virtual Wall).....	10
Virtual Halo.....	11
Nabíjecí základna.....	12
Dálkový ovladač.....	13
Funkce načasování úklidu.....	14-15
Pravidelná údržba.....	16-18
Nastavení jazyka.....	19
Výměna baterie.....	20-21
Odstraňování problémů.....	22-23
Často kladené dotazy.....	24
Důležité bezpečnostní pokyny.....	25
Prohlášení o shodě.....	26
Záruční list.....	27

iRobot Roomba - popis

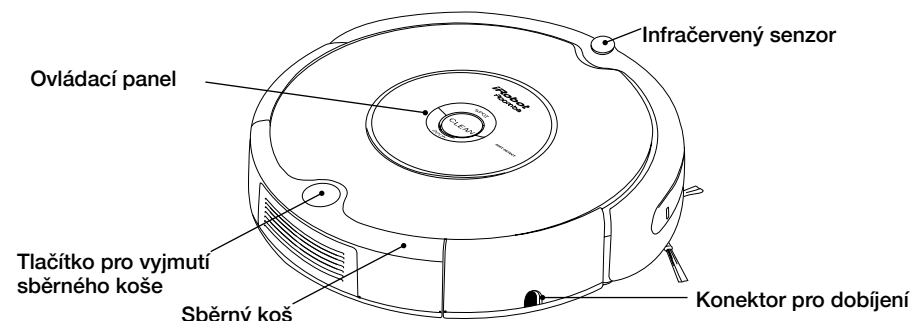

Tlačítka a kontrolky ovládacího panelu

(modely 62x a 63x)

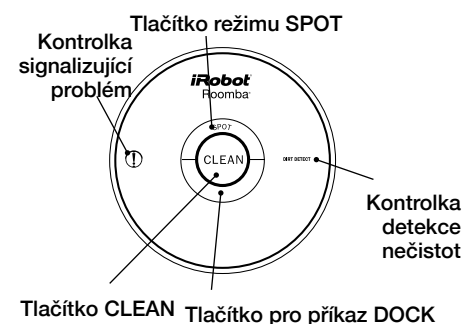

(modely 650 a vyšší)

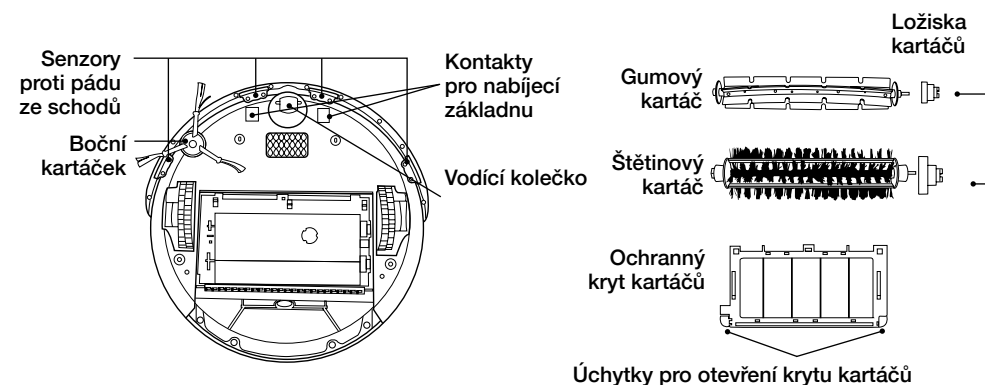
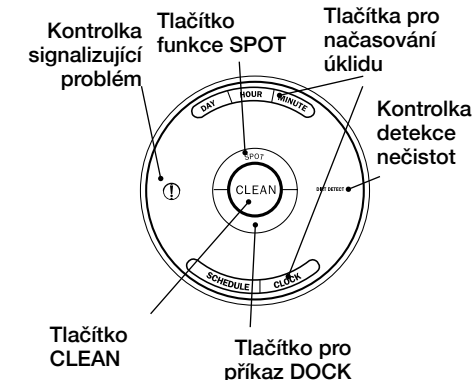

Uklízeční režimy

Roomba uklízí podle nastaveného režimu práce. Má tři režimy úklidu.

Režim Clean - normální úklid (všechny modely)

Roomba si automaticky vypočítá velikost místnosti a podle toho upraví dobu úklidu.

Režim Spot - čištění určitého místa (všechny modely)

Roomba se bude pohybovat po spirálové dráze o průměru asi jeden metr a po stejné dráze zpět do výchozího místa, čímž příslušné místo důkladně vyčistí.

Režim plánovaného úklidu (modely 650 a vyšší)

Naplánujete-li budoucí čas úklidu, přejde Roomba do režimu plánovaného úklidu. V plánovaném čase Roomba vyjede ze základny, uklidí a vrátí se.

TIP: Příkaz DOCK - Roomba ukončí úklid a zaparkuje se.

Úklidový systém

Roomba využívá patentovaný třístupňový čistící systém.

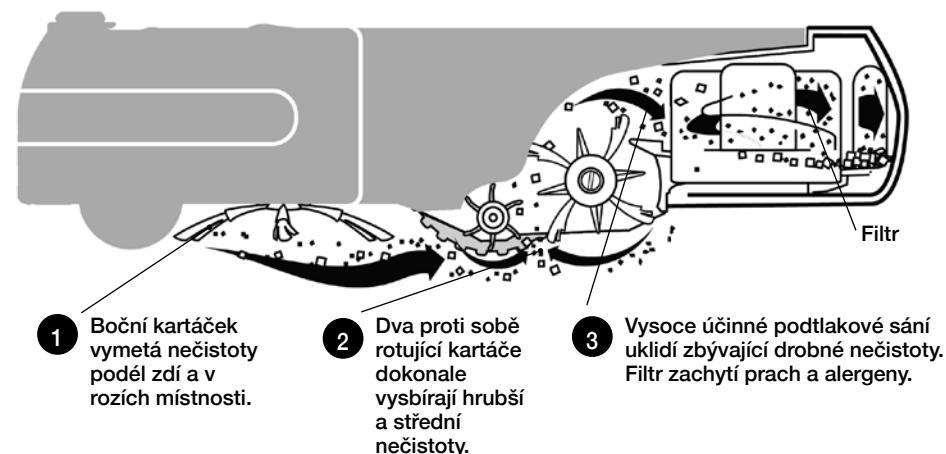

Na jaké typy podlah je Roomba určena?

Roomba uklidí dřevěné a laminátové podlahy, koberce, linolea i dlažbu. Díky adaptivní čistící hlavě se automaticky přizpůsobí všem typům domácích podlah.

Roomba sama detekuje schody a podobné překážky. Když se přiblíží k zaobleným hranám, zpravidla se zastaví, ale je-li povrch kluzký, může přes ně přepadnout. Tyto případy jsou zcela ojedinělé. Zvláště tmavá podlaha může zhoršit funkci senzorů schodů. Na zcela černých podlahách nemusí robot fungovat vůbec.

Systém ochrany před uvíznutím

Roomba se nezaplete do kabelů, neuvízne na obrubě nebo třásních koberců. Jestliže zjistí, že se zaplétá, automaticky zastaví hlavní nebo postranní kartáče a pokusí se překážce uniknout. Pokud se do některého z kartáčů zaplete např. kabel a Roomba nebude schopna se sama vymotat, zastaví se, aby nedošlo k žádnému poškození a nahlásí příslušnou chybu.

Nabíjení a životnost baterie

Roomba je poháněna dobíjecí Ni-MH baterií. Baterie vydrží několik set dobíjecích cyklů, než je třeba ji vyměnit, avšak musí být dodrženy všechny zásady nabíjení.

Pokud Roomba nepracuje, musí být stále pod napětím. Roomba tedy musí být v nabíjecí základně, která musí být řádně připojena do elektrické sítě. V případě, že tento postup nebudete dodržovat, dojde k poškození baterie. Životnost baterie závisí úměrně na zacházení s přístrojem dle návodu. Nejdůležitější faktor pro životnost baterie je, aby robot byl stále pod napětím. Postupné ubývání kapacity baterie během opakovaného nabíjení a vybití je její zcela přirozenou vlastností a nejedná se o závadu.

TIP: Pokud nebudete Roombu používat delší čas, doporučujeme baterii plně nabít, vyndat ji z Roomby a uskladnit ji na suchém místě při pokojové teplotě.

16ti hodinový dobíjecí cyklus

Pokud jste Roombu dlouho nepoužívali a po nějaký čas byla bez napájení, potřebuje speciální 16ti hodinový dobíjecí cyklus. Toto nabíjení oživí baterii a zajistí její dlouhou životnost. Kontrolka CLEAN bude během oživovacího nabíjení rychle blikat. Roomba si sama zvolí, který režim nabíjení použije. K tomuto 16ti hodinovému režimu by nemělo nikdy dojít. Tento režim slouží pouze k minimalizaci škod způsobených nadměrným vybitím baterie z důvodu nedodržení výše zmíněných pokynů. Pro jeho maximální efekt nesmí být přerušen.

Nabíjení a životnost baterie

Baterii v Roombě nabíjejte použitím nabíjecí základny viz obrázek níže:

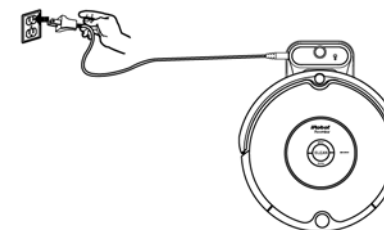

TIP: Pokud je Roomba napojena na nabíjecí základnu, vždy se ujistěte, že je základna zapojena do elektrické sítě a kontrolka na základně svítí.

Světelná signalizace

Tlačítko CLEAN je zároveň světelná kontrolka, která vás informuje o stavu baterie a jejím nabíjení.

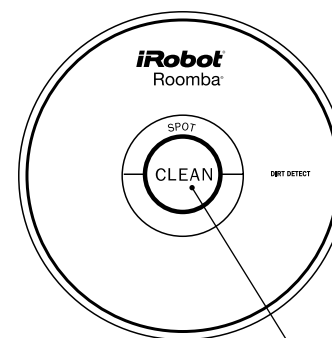

CLEAN tlačítko s kontrolkou

Tlačítko CLEAN s kontrolkou	Význam
Červená/Blikající červená	Baterie je vybitá
Pomalou blikající oranžová	Nabíjení
Zelená	Baterie je plně nabitá
Rychle blikající oranžová	16ti hodinové nabíjení

Virtuální zed' (Virtual Wall)

(volitelné příslušenství)

Virtuální zed' vytváří neviditelnou překážku, kterou robot nepřejede. Používá se v případech, že potřebujete uklidit jen vyhrazený prostor, případně když chcete Roombě zabránit, aby se přiblížila k elektrickým nebo počítačovým kabelům či křehkým předmětům.

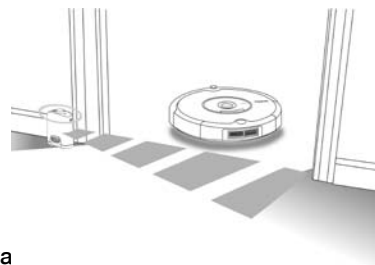

Půdorys paprsku virtuální zdi má tvar klíčové dírky. Část paprsku ve tvaru malého kruhu zabrání Roombě narazit do virtuální zdi. Část paprsku ve tvaru kruhové výseče blokuje vymezený prostor. Maximální délka paprsku virtuální zdi je 2,5 m.

TIP: Namiřte šipky na vrcholu virtuální zdi do prostoru, který chcete zablokovat.

TIP: Lepšího výsledku dosáhnete, umístíte-li virtuální zed' za průchod nebo otevřené dveře, které chcete blokovat.

Manuální virtuální zed'

Aby se tento typ virtuální zdi aktivoval, je třeba ji na začátku úklidového cyklu ručně zapnout. Manuální virtuální zed' a její indikátor napájení se vypne po 135 minutách. Klesne-li kapacita baterií, začne indikátor napájení virtuální zdi blikat, aby upozornil, že je třeba baterie vyměnit.

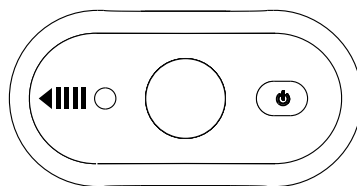

Automatická virtuální zed'

Když je automatická virtuální zed' přepnuta do režimu "Auto", dává indikátor napájení blikáním najevo, že je zapnutá. Klesne-li kapacita baterií, indikátor napájení blikne vždy dvakrát za sebou, aby upozornil, že je třeba baterie vyměnit. Aby se kapacita baterií šetřila, můžete automatickou virtuální zed' vypínat. V režimu "Auto" by měly baterie vydržet až tři měsíce.

Instalace baterií

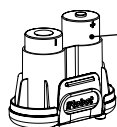
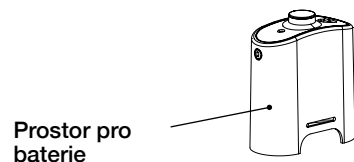

Dvě alkalické baterie typu "C" (nejsou součástí balení)

Virtual Halo (volitelné příslušenství)

Virtual Halo je ideální do domácností se zvířaty. Virtual Halo vytvoří ochranou zónu a opatrně naviguje Roombu v prostoru misek domácích zvířat, aby se jim vyhnula.

K nastavení Virtual Halo vyndejte virtuální zed' z krytu Virtual Halo. Vložte baterie, nastavte virtuální zed' na režim "Auto" a zasuňte virtuální zed' zpět do Virtual Halo. Ujistěte se, že je virtuální zed' kompletně zasunutá do Virtual Halo a že všesměrové čidlo v horní části je plně viditelné. Umístěte Virtual Halo na zem k miskám tak, jak je zobrazeno na obrázku níže. Pokud máte jednu misku, umístěte Virtual Halo tak, aby bylo mezi miskou a zdí, pokud máte dvě misky umístěte jej mezi ně, nebo vedle nich.

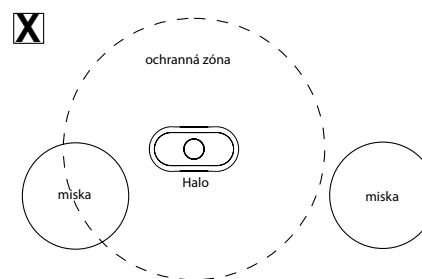
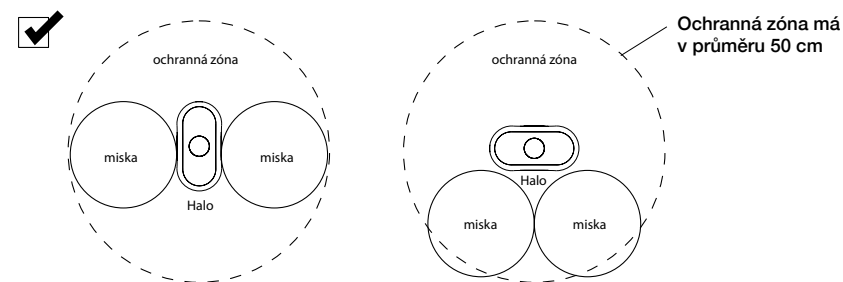

TIP: Virtual Halo je možné použít s nekovovými miskami o průměru menším než 25 cm a výšce menší než 9 cm.

TIP: Jakmile se baterie začnou vybíjet, ochranné pole již nemusí být tak silné, aby ochránilo misky. Pokud nastane tato situace, vyměňte baterie ve Virtual Halo.

Nabíjecí základna

Roomba se vrací na základnu na konci úklidového cyklu, nebo když klesne kapacita její baterie. Musí najít infračervený signál nabíjecí základny, aby se dokázala vrátit.

Nabíjecí základnu nechávejte stále zapnutou. Když je základna připojena do sítě, bliká indikátor napájení. Když se Roomba připojí k základně, začne indikátor napájení svítit nepřetržitě a ukazuje, že se robot úspěšně k základně připojil. Při nabíjení tlačítko CLEAN bliká oranžovou barvou. Tlačítko CLEAN se rozsvítí zeleně, když je baterie plně nabitá a dále nepřetržitě svítí, i když je dobíjecí proces ukončen.

Umístění nabíjecí základny

Nabíjecí základnu byste měli umístit na pevný podklad na takové místo, ke kterému bude mít Roomba snadný přístup. Postavte ji ke zdi nebo jinému nehybnému předmětu, aby se při parkování robota nemohla pohybovat. Nepodaří-li se Roombě zaparkovat na první pokus, bude to zkoušet tak dlouho, dokud se k základně nepřipojí.

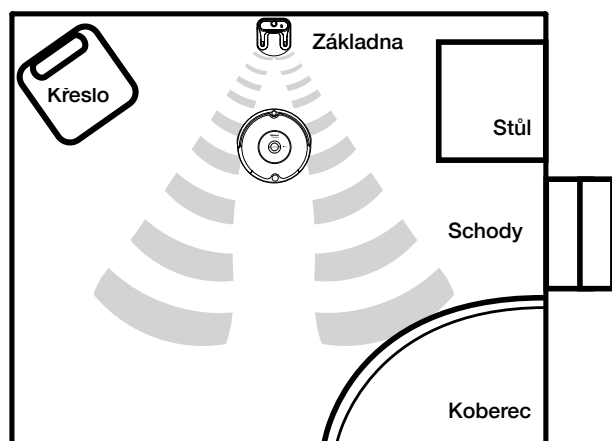

TIP: Základnu neumísťujte v okruhu 1,5 m od schodiště.

Dálkový ovladač

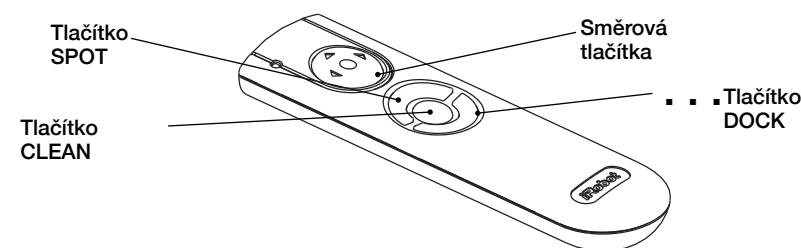

Dálkovým ovladačem můžete pohodlně řídit funkce robota. Roombu jím můžete zapnout a vypnout. Zároveň tak máte dálkový přístup k těmto povolům:



SPOT	Roomba se bude pohybovat po spirálové dráze o průměru asi jeden metr a po stejné dráze zpět do výchozího místa, čímž příslušné místo důkladně vyčistí.
CLEAN	Roomba si automaticky vypočítá velikost místnosti a podle toho upraví dobu úklidu.
DOCK (...)	Roomba zaparkuje do nabíjecí základny.

Než budete dálkové ovládání poprvé používat, vložte do něj 2 baterie typu AA (nejsou součástí balení).

TIP: Zkontrolujte, zda je od dálkového ovladače přímý výhled na robota a zda je ovladač na Roombu namířen.

⚠ Dálkový ovladač, virtuální zeď a nabíjecí základna pracují pomocí neviditelných infračervených paprsků. Pokud jsou všechna jmenovaná zařízení ve stejném prostoru, může Roomba "vidět" více infračervených signálů a nebude pracovat. Dálkový ovladač nebude účinný, bude-li se robot nacházet v blízkosti virtuální zdi.

Funkce načasování úklidu

(modely 650 a vyšší)

Nastavení přesného času

Před samotným naplánováním úklidu musíte nastavit přesný čas vnitřních hodin.

- 1 Zmáčkněte a přidržejte tlačítko CLOCK.
- 2 Zatímco držíte zmáčkнутé tlačítko CLOCK, nastavte den (tl.DAY), hodinu (tl.HOUR) a minutu (tl.MINUTE) pomocí příslušných tlačítek.
- 3 Pusťte tlačítko CLOCK. Roomba zvukovým signálem ohlásí, že je čas nastaven.

Nastavení časového plánovače

Roombu lze nastavit na uklízení jednou denně na sedm dní v týdnu.

- 1 Zmáčkněte a přidržejte tlačítko SCHEDULE.
- 2 Zatímco držíte tlačítko SCHEDULE, nastavte začátek naplánovaného úklidu pomocí příslušných tlačítek den (tl.DAY), hodina (tl.HOUR) a minuta (tl.MINUTE).
- 3 Pusťte tlačítko SCHEDULE. Roomba zvukovým signálem ohlásí, že začátek úklidu byl nastaven.

Kontrola naplánovaných časů úklidu a jejich zrušení

- 1 Zmáčkněte a přidržejte tlačítko SCHEDULE.
- 2 Zatímco držíte tlačítko SCHEDULE, mačkejte tlačítko DAY. Zjistíte naplánované časy úklidu.
- 3 Pusťte tlačítko SCHEDULE.

Zrušení naplánovaného úklidu

- 1 Zmáčkněte a přidržejte tlačítko SCHEDULE.
- 2 Zatímco držíte tlačítko SCHEDULE, na displeji se zobrazují dny, pro které byl úklid naplánován. Tlačítkem DAY navolte den, který chcete zrušit.
- 3 Když Roomba zobrazí naplánovaný čas úklidu, který chcete zrušit, zmáčkните a přidržejte tlačítko DAY, abyste zrušili naplánovaný čas v daném dni.
- 4 Pusťte tlačítko SCHEDULE, Roomba zvukovým signálem ohlásí, že naplánovaný čas úklidu byl zrušen.

Změna naplánovaného času uklízení

- 1 Zmáčkněte a přidržejte tlačítko SCHEDULE.
- 2 Zatímco držíte tlačítko SCHEDULE, na displeji se zobrazují dny, pro které byl naplánovaný čas zahájení úklidu. Tlačítkem DAY navolte den, který chcete změnit.
- 3 Když Roomba zobrazí naplánovaný čas úklidu, který chcete změnit, zmáčkните tlačítka HOUR a MINUTE a změňte naplánovaný čas úklidu.
- 4 Pusťte tlačítko SCHEDULE. Roomba zvukovým signálem ohlásí, že naplánovaný čas úklidu byl změněn.

TIP: Hodiny se zobrazují buď v režimu 12 hodin (AM/PM - dopoledne/odpoledne) nebo v režimu 24 hodin. Chcete-li přepínat tyto režimy, stiskněte a přidržejte současně tlačítka DAY a MINUTE asi 3 vteřiny, dokud Roomba nezapipá a hodiny se krátce nerozsvítí, čímž signalizují, že byl režim zobrazení přepnut. Hodiny se vrátí do výchozího režimu 12 hodin (AM/PM), jestliže se odpojí baterie, případně bude-li silně vybitá.

Pravidelná údržba - důležité!

Pro maximální efektivitu úklidu provádějte pravidelnou údržbu.

1 Po každém použití vyndejte a vyprázdněte sběrný koš.

Stiskněte knoflík a
vysuňte sběrný koš

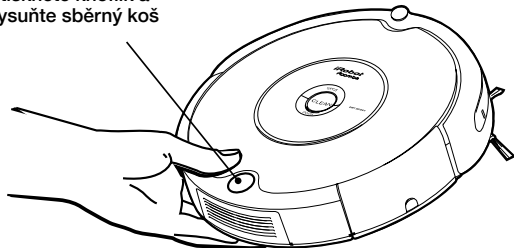

2 Vyčistěte filtr robota po každém použití.

*Filtr vyměňujte každé 2 měsíce

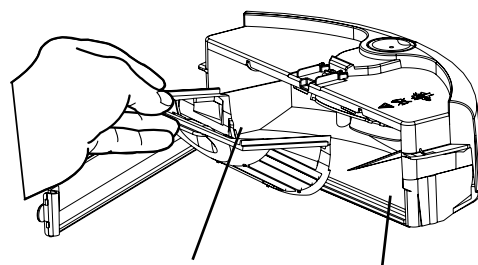

A. Filtr vyčistěte nebo vyměňte*

Vyprázdněte
sběrný koš

3 Vyčistěte prostor pod bočním kartáčkem každé 3 použití.

Povolte šroubek bočního kartáčku, kartáček sundejte a vyčistěte prostor pod ním. Poté kartáček nasadte (nacvakněte) a zajistěte šroubkem, viz str. 22.

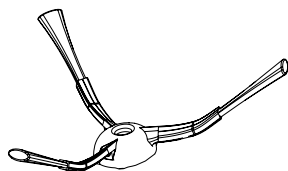

TIP: Po každém úklidu byste měli vyprázdnit sběrný koš a vyčistit kartáče. Pravidelně vyndávejte a čistěte přední kolečko robota.

TIP: Všimnete-li si, že robot z podlahy sbírá méně nečistot, vyprázdněte sběrný koš a vyčistěte kartáče.

4 Vyčistěte kartáče robota po každém použití

A. Tahem za žluté jazýčky otevřete kryt kartáčů.

B. Kartáče vyndejte a vyčistěte.

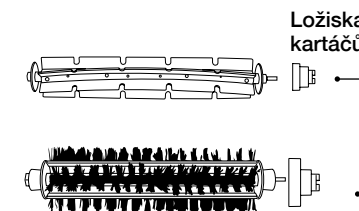
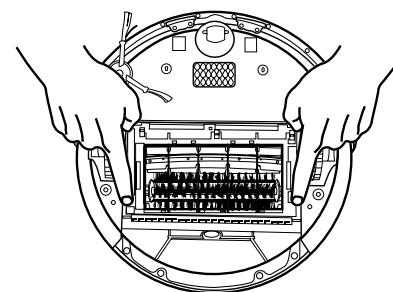

TIP: Při údržbě Roomby hleďte žlutě zbarvené součásti. Tyto součásti je třeba vyjmout a vyčistit pokaždé, když vyprazdňujete sběrný koš.

C. Odstraňte vlasy a nečistoty pod žlutými ložisky kartáče.

D. Použijte přiložený čistící nástroj (čistící kroužek nebo čistící hřebínek dle modelu), kterým snadno odstraníte vlasy z kartáčů tahem přes jeho štětiny.

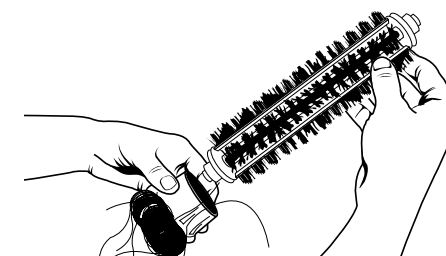
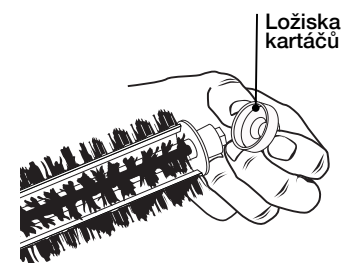

⚠ Nahromadí-li se pod ložiska příliš velké množství nečistot, může dojít k trvalému poškození robota. Proto pravidelně kontrolujte stav ložisek.

⚠ Nepoužívejte robota bez ložisek. Jestliže ložiska Roomby ztratíte, opatřete si prostřednictvím servisního střediska firmy iRobot (info@irobot.cz) ložiska náhradní.

Čištění předního kolečka

- 1 Zatáhněte silou za přední kolečko a vytáhněte jej ven společně s otočným uložením.
- 2 Odstraňte všechny nečistoty z prohlubně pod předním kolečkem.
- 3 Přední kolečko vycvakněte z jeho uložení, vytáhněte osičku a odstraňte z ní namotané vlasy.
- 4 Osičku vložte zpět a ujistěte se, že se na ní kolečko volně otáčí.
- 5 Kolečko zacvakněte zpět do otočného uložení a celý modul opatrně nasuňte zpět do robota.

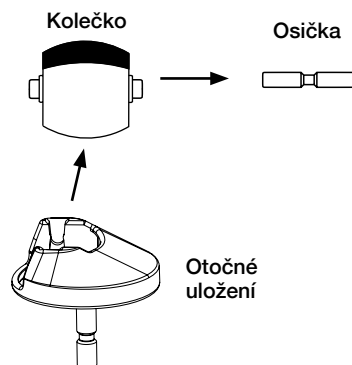

⚠ Nahromaděním nečistot v prostoru předního kolečka, může dojít k jeho zaseknutí, a tím k následnému poškození podlahy.

Vyčistěte detektory schodů a kovové dobíjecí kontakty

Čistým suchým hadříkem opatrně otřete všechny čtyři senzory i kovové dobíjecí kontakty na těle robota. Očistěte i kovové dobíjecí kontakty na nabíjecí základně.

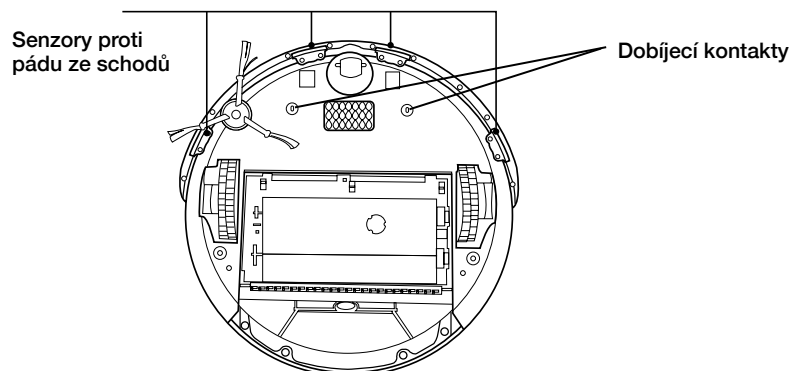

Nastavení jazyka

Roomba série 600 umí nahlásit chyby těmito jazyky: anglicky, francouzsky, německy, španělsky, italsky, holandsky, dánsky, norský, finský, švédsky, polsky, rusky, portugalsky, japonsky, korejsky a čínsky.

Roomba je předem nastavená na angličtinu.

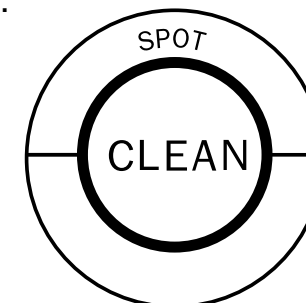

Nastavení jazyka chybových hlášek

- 1 Vypněte Roombu (tzn. držte tlačítko CLEAN, dokud tlačítko nezhasne).
- 2 Zmáčkněte a držte tlačítko CLEAN dokud Roomba nepromluví aktuálně zvoleným jazykem.
- 3 Pustte tlačítko CLEAN. Roomba je nyní v režimu výběru jazyků.
- 4 Opakovaným stiskem tlačítka CLEAN zvolte požadovaný jazyk.
- 5 Pro uložení vybraného jazyka stiskněte a podržte tlačítko CLEAN, dokud zelená kontrolka nezhasne.

Výměna baterie

Správnou výměnu baterie proveďte následovně:

- 1 Odšroubujte boční kartáček.

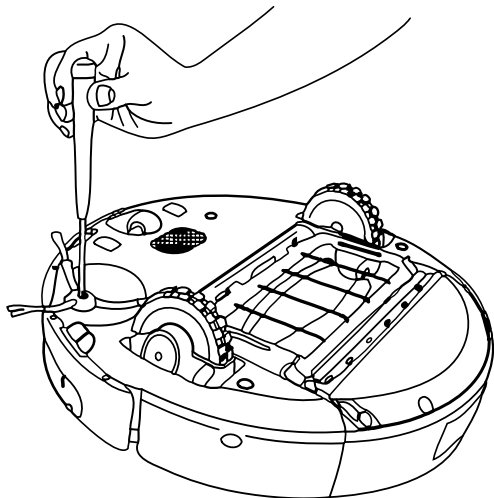

- 2 Boční kartáček položte stranou.

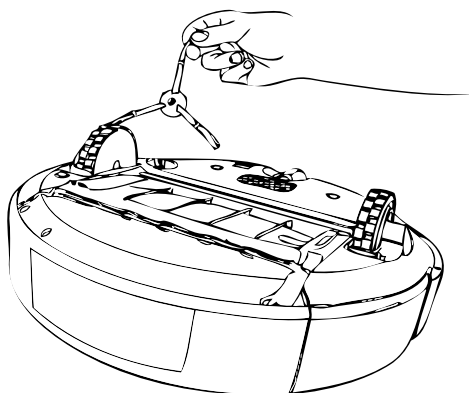

- 3 Povolte čtyři šrouby a odstraňte spodní kryt robota.

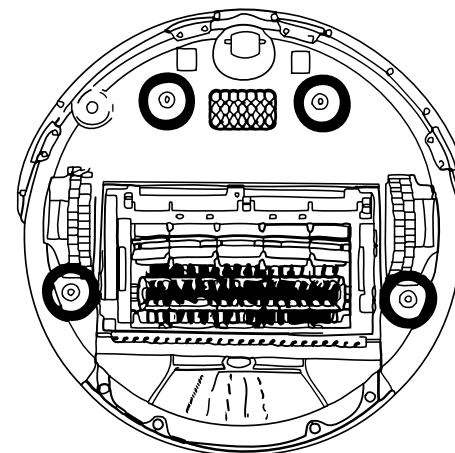

- 4 Tahem za zelené pásky vyndejte baterii.

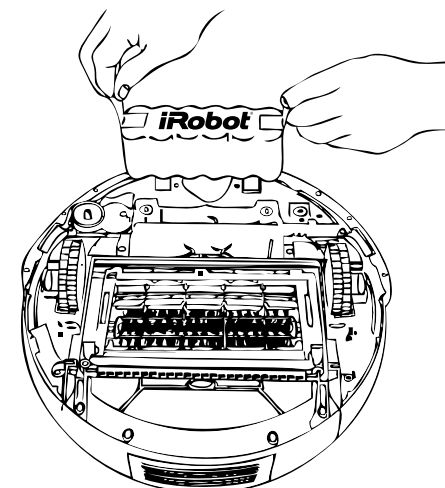

- 5 Vložte novou baterii nápisem iRobot vzhůru.
- 6 Nasadte zpět spodní kryt a přišroubujte čtyři šrouby.
- 7 Boční kartáček nacvakněte zpět a zajistěte šroubkem.

Odstraňování problémů

Je-li něco v nepořádku, robot vás na to upozorní zvukem dvou tónů znějících jako “ú-ó”, po němž následuje hlasová zpráva (některé modely upozorňují na chybu příslušným počtem pípnutí), zároveň začne blikat indikátor poruchy. Následující tabulka vám pomůže vyřešit případný problém robota. Nepodaří-li se vám takto problém odstranit, navštivte webové stránky technické podpory na www.irobot.cz.

Tip : Chcete-li si nechat zopakovat hlasovou zprávu, stiskněte tlačítko CLEAN.

Roomba bliká...	Roomba hlásí...	Pravděpodobná příčina	Co dělat	
1 bliknutí (každé 2 vteřiny)	Chyba 1: Přeneste robota na jiné místo a restartujte stiskem tlačítka CLEAN.	Roomba uvízla a její kolečko je ve vzduchu.	Přesvědčte se, zda robot stojí na podlaze pevně. Zapněte jej znovu na jiném místě.	
	Chyba 2: Otevřete kryt kartáčů a vyčistěte je.	Hlavní kartáče robota se netočí.	Kartáče vyndejte a vyčistěte.	
	Chyba 5: Protočte postranní kolečka a vyčistěte je.	Postranní kolečka vážnou.	Očistěte je od vlasů a nečistot. Zatlačte je zpět a zkontrolujte, jestli se mohou volně točit. Zapněte Roombu znovu na jiném místě.	
	Chyba 6: Přeneste robota na jiné místo a restartujte stisknutím tlačítka CLEAN.	Schodišťové senzory jsou zašpiněné a Roomba uvízla na nějaké překážce.	Schodišťové senzory otřete čistým suchým hadříkem. Zapněte Roombu znovu na jiném místě.	
	Chyba 7: Protočte postranní kolečka a vyčistěte je.	Postranní kolečka visí ve vzduchu.	Očistěte je od vlasů a nečistot. Zatlačte je zpět a zkontrolujte, zda se mohou volně točit. Zkontrolujte, zda se Roomba často nezasekává na prahu dveří nebo jiných nerovnostech.	
	Chyba 9: Zkontrolujte a vyčistěte nárazník.	Nárazník je stlačený nebo jeho snímač zašpiněný.	10-20krát poklepejte na nárazník, aby se vysypaly nečistoty, které pod ním uvízly.	
	Chyba 10: Protočte postranní kolečka a vyčistěte je.	Postranní kolečka vážnou.	Pokud začne robot kroužit na jednom místě, vyčistěte postranní kolečka. Zatlačte na kolečka tam a zpět a zkontrolujte, zda se mohou točit. K této chybě může také dojít, pokud robot pracuje v příliš velké místnosti bez překážek. Pomocí virtuální zdi vymezte menší plochu úklidu.	
	Indikátor poruchy neblíká, bliká pouze CLEAN červeně	Nabijte baterii.	Baterie je vybitá.	Připojte robota k napájecímu zdroji nebo jej umístěte do nabíjecí základny, aby se baterie nabila.

Chyby nabíjení (během nabíjení)

Roomba bliká...	Roomba zobrazuje (pouze modely s časovým plánováním)	Roomba hlásí...	Pravděpodobná příčina	Co dělat
1 bliknutí	-	Chyba nabíjení 1	Baterie Roomby není připojená.	Zkontrolujte, jestli byla odstraněna ochranná páska. Demontujte spodní kryt robota, vyndejte baterii a znovu ji vložte zpět do robota.
2 bliknutí	Err2	Chyba nabíjení 2	Roomba hlásí problém s nabíjením.	Nechte robota v klidu nejméně hodinu a potom zkuste nabíjení opakovat.
3 bliknutí	Err3	Chyba nabíjení 3	Roomba hlásí problém s nabíjením.	Proveďte reset softwaru (viz následující TIP) a zkuste nabíjet znovu.
5 bliknutí	Err5	Chyba nabíjení 5	Roomba hlásí problém s nabíjením.	Proveďte reset softwaru (viz následující TIP) a zkuste nabíjet znovu.
6 bliknutí	Err6	Chyba nabíjení 6	Baterie je přehřátá.	Nechte robota v klidu nejméně hodinu a potom zkuste nabíjení opakovat. Na Roombu nepokládejte žádné předměty, aby bylo zajištěno řádné chlazení.
7 bliknutí	Err7	Chyba nabíjení 7	Baterie se nechladí.	Nechte robota v klidu nejméně hodinu a potom zkuste nabíjení opakovat. Na Roombu nepokládejte žádné předměty, aby bylo zajištěno řádné chlazení.

TIP: Potřebujete-li resetovat software Roomby, stiskněte současně tlačítko SPOT a DOCK na dobu 15 vteřin. Tímto se Roomba resetuje do výchozího nastavení, vymažou se všechny naplánované úklidy, vynulují se hodiny a mohou se vyřešit některé chyby softwaru.

Často kladené dotazy

Proč se postranní kartáček občas točí na opačnou stranu?

Když se robot zaplete do překážek, jako jsou trásně koberce nebo kabely, může se postranní kartáček pomalu nebo i rychle roztočit v opačném směru ve snaze robota vysvobodit. Totéž se může přihodit na kobercích s vysokým vlasem. Jestliže taková situace nastane na podlaze s tvrdým povrchem nebo na místě, kde žádné kabely nejsou, bude třeba postranní kartáček vyčistit. Pomocí menšího křížového šroubováku nejprve vyšroubujte šroubek ve středu postranního kartáčku. Potom postranní kartáček vyndejte a důkladně zbaďte všech vlasů a jiných nečistot, které se zachytily na osičce. Kartáček nasadte zpět a zajistěte šroubkem.

Proč se z robota občas ozývají zvuky připomínající “dupání”?

Když přijdou kartáče do kontaktu s trásněmi koberce nebo kabely, začnou se točit na opačnou stranu, aby se uvolnily. To vyvolá zvuk připomínající dupání, který se opakuje přibližně jednou za vteřinu, dokud se kartáče nezbaví překážky. Jestliže Roomba začne “dupat” tam, kde žádné trásně ani kabely nejsou, bude nutné vyčistit ložiska hlavních kartáčů.

Proč Roomba zpomalí pohyb, když se přiblíží k určitým překážkám?

Roomba používá technologii světelného nárazníku, jímž rozeznává stěny a jiné překážky, aby stačila zpomalit a překážky se dotknout jen lehce nárazníkem, než změní směr. Robot může hůře identifikovat překážky a zpomalovat pokud jsou překážky velmi tmavé nebo když jsou překážky široké méně než 5 cm. Roomba je schopna přejet překážku nebo práh o výšce 1,5 cm.

TIP: Další informace můžete najít na webových stránkách technické podpory: www.irobot.cz

Důležité bezpečnostní pokyny

⚠ UPOZORNĚNÍ: Neodkrývejte elektronické díly robota, nerozebírejte jeho baterii či napájecí zdroj. Uvnitř nejsou žádné díly, které by mohl běžný uživatel opravit. Opravy přenechte kvalifikovanému servisnímu personálu. Zkontrolujte prosím, jestli se napětí v zásuvce shoduje s napětím přibaleného napájecího zdroje.

Při používání robota buďte vždy opatrní. Abyste minimalizovali riziko poranění nebo poškození majetku, mějte na paměti následující bezpečnostní pokyny, až budete robota uvádět do provozu, používat a provádět jeho údržbu:

OBEČNÉ BEZPEČNOSTNÍ POKYNY

- Než začnete robota používat, seznamte se se všemi bezpečnostními pokyny.
- Bezpečnostní a provozní pokyny uchovejte pro další použití.
- Všem bezpečnostním upozorněním na robotovi, baterii, adaptéru a v návodu k obsluze věnujte náležitou pozornost.
- Dodržujte všechny provozní a uživatelské pokyny.
- Nikdy se nesnažte robota sami opravovat. Většinou to vede k neuznání záruční opravy.

OMEZENÍ PRO POUŽÍVÁNÍ ROBOTA

- Roomba je samostatně se pohybující zařízení, proto se před každým použitím ujistěte, že robot nemůže přijít do styku s tekutinou např. nárazem do misky s vodou, květináče atd.
- Roomba není určena pro použití ve venkovním prostředí.
- Roomba není hračka. Na zařízení si nesedejte ani nestoupejte. Malé děti a domácí zvířata by měla být pod dohledem, když Roomba uklízí.
- K očištění používejte jen suchou utěrku. Vyvarujte se polítky či postřikání robota vodou.
- Toto zařízení nepoužívejte ke sbírání hořících ani kouřících předmětů.
- Zařízení nepoužívejte k odstranění rozlitého bělidla, barvy, chemikálií obecně nebo vody.
- Než robota zapnete, posbírejte takové předměty jako jsou části oděvů, odložené noviny, šňůry od závěsů nebo záclon, síťové kabely a všechny křehké předměty. Jestliže zařízení přejíždí napájecí kabel a zachytí jej, může strhnout ze stolu či poličky elektrický spotřebič.
- Pokud je z uklízené místnosti přístup na balkón, měli byste do balkónových dveří umístit fyzickou překážku, která by zabránila průjezdu a zajistila bezpečnost při úklidu.
- Toto zařízení není určené k tomu, aby jej obsluhovaly děti a osoby s omezenými fyzickými, smyslovými nebo mentálními schopnostmi, nedostatkem zkušeností nebo vědomostí, nejsou-li pod dohledem nebo vedením osoby zodpovědné za jejich bezpečnost.
- Je třeba dohlížet na děti, aby si s robotem nehrály.
- Používejte a skladujte přístroj pouze při pokojové teplotě. Mráz a nadměrné teplo by Roombu poškodily.

BATERIE A JEJÍ NABÍJENÍ

- Pro nabíjení používejte výhradně standardní síťovou zásuvku. Výrobek nelze používat s žádným typem síťového měniče. Použití jiných napájecích zdrojů vede k neuznání záruční opravy.
- K nabíjení baterie tohoto zařízení používejte pouze adaptér dodaný výrobcem.
- Nepoužívejte adaptér, pokud má poškozený kabel nebo zástrčku.
- Napájecí zdroj smí být doplněn přepětovou ochranou, která může předejít jeho poškození při silné bouřce. Nabíjejte pouze v interiéru.
- Nemanipulujte s napájecím zdrojem mokřima rukama.
- Když budete robota čistit, nezapomeňte jej odpojit od napájecího zdroje.
- Zkontrolujte, zda jmenovité napětí napájecího zdroje odpovídá napětí v síťové zásuvce.

Prohlášení o shodě

Robotický vysavač Roomba s příslušenstvím

Výrobce: iRobot Corporation, 8 Crosby Drive, Bedford, MA 01730, USA
prohlašuje, že robotický vysavač Roomba s bateriovým napájecím zdrojem a nabíjecí základnou vyhovuje požadavkům směrnice pro zařízení nízkého napětí 73/23/EEC novelizované směrnice 93/68/EEC a směrnici o elektromagnetické kompatibilitě (EMC) 89/336/EEC novelizované směrnici 92/31/EEC. Zkoušky nízkého napětí a elektromagnetické kompatibility byly provedeny agenturou TUV Rheinland of North America.

Dále prohlašuje, že robotický vysavač Roomba s příslušenstvím vyhovuje níže citovaným harmonizovaným normám Evropského společenství:

Rok přiznání značky CE: 2004

EN 60335-1:2002 + A11:2004

Elektrické spotřebiče pro domácnost a podobné účely - Bezpečnostní Část 1: Všeobecné požadavky

EN 60335-2-2:2003

Elektrické spotřebiče pro domácnost a podobné účely - Bezpečnostní Část 2: Zvláštní požadavky na vysavače a úklidové spotřebiče vysávající vodu

EN 60335-2-29:2002

Elektrické spotřebiče pro domácnost a podobné účely - Bezpečnostní Část 2-29: Zvláštní požadavky na nabíječe baterií

EN 55014-1:2000 + A1:2001 + A2:2002

Elektromagnetická kompatibilita - Elektrické spotřebiče pro domácnost, elektrické nářadí a podobné přístroje - Část 1: Emise

EN 55014-2:1997 + A2:2002

Elektromagnetická kompatibilita - Elektrické spotřebiče pro domácnost, elektrické nářadí a podobné přístroje - Část 2: Odolnost - Norma skupiny výrobků

ZÁRUČNÍ LIST

Výrobce	iRobot
Autorizovaný servis	Certus Mercatus spol. s r.o. Areál Westpoint, U Silnice 949/11 161 00 Praha 6 tel.: +420 840 111 220 e-mail: reklamace@mercatus.cz

Vyplní prodejce

Název výrobku	
Sériové číslo	
Datum prodeje	
Razítko prodejce	

Záznam o záručních opravách

Do opravy předáno dne	Převzal podpis	Opraveno dne	Číslo oprav. listu	Podpis

1. Na výrobek poskytujeme záruku 24 měsíců ode dne prodeje spotřebiteli. Opravy v záruční době provádíme bezplatně.
2. Záruka a bezplatná oprava se vztahuje na vady vzniklé prokazatelně následkem vadného materiálu, chybné konstrukce nebo špatného provedení.
3. Záruka a bezplatná oprava se nevztahuje na vady způsobené dopravou, nedodržením pokynů k obsluze uvedených v návodu, špatnou údržbou, mechanickým poškozením, zásahem do spotřebiče, nebo závady způsobené elektrickou instalací, která neodpovídá ČSN, stejně jako závady způsobené nesprávným zapojením.
4. Záruka se nevztahuje na spotřební materiály.
5. Životnost baterie je minimálně 6 měsíců.

Autorizovaný servis: tel.: +420 840 111 220 (7:30 - 15:30)
e-mail: reklamace@mercatus.cz

**Případné reklamace řešte prosím přímo se servisním střediskem,
viz kontakt autorizovaný servis.**

www.irobot.cz

iRobot[®]

© 2007-2012 iRobot Corporation, 8 Crosby Drive, Bedford, MA 01730. All rights reserved.

iRobot, Roomba, Virtual Wall and Home Base are registered trademarks of iRobot Corporation.
Dirt Detect is a trademark of iRobot Corporation. WC:4359149.600seriesmanual.EN

U.S. Patent Nos. www.irobot.com/patent