

Bezvreckový tyčový vysávač

erava

VY-240 A

Návod na obsluhu/Záruka

SK



CE

VY-240 A

Všeobecné bezpečnostné upozornenia

- **Pred uvedením tohto zariadenia do prevádzky si pozorne prečítajte tento návod na použitie!**
- Odložte si tento návod na použitie so záručným listom, pokladničný blok a krabicu s vnútorným obalom pre prípad reklamácie výrobku!
- Zariadenie je určené výhradne na používanie v domácnosti. Nejde o profesionálne zariadenie.
- Keď zariadenie nepoužívate, čistíte ho alebo keď sa vyskytne porucha, zariadenie odpojte z elektrickej siete. Zariadenie vypnite. Sieťovú šnúru odpájajte potiahnutím za koncovku. Nikdy neťahajte za samotnú sieťovú šnúru.
- Aby ste predišli úrazu detí elektrickým prúdom, nenechávajte ich nikdy bez dozoru s elektrickým zariadením. Zvoľte také umiestnenie zariadenia, aby bolo mimo dosahu detí.
- Pravidelne kontrolujte sieťovú šnúru, ako aj samotné zariadenie. Nepoužívajte zariadenie, ak má poškodenú sieťovú šnúru alebo vidlicu, ak nepracuje správne, alebo spadlo na zem a poškodilo sa. V takýchto prípadoch zanešte zariadenie do autorizovaného servisu, aby preverili jeho bezpečnosť a funkčnosť.
- Zariadenie nerozoberajte. Opravu prenechajte na autorizovaný servis.
- Nevystavujte zariadenie ani sieťovú šnúru pôsobeniu tepla, priamemu slnečnému žiareniu, vlhkosti, mechanickému poškodeniu ostrými predmetmi ani iným nepriaznivým vplyvom.
- Zariadenie používajte len spôsobom popísaným v návode.
- Zariadenie nepoužívajte vonku.
- Zariadenie nesmie prísť do styku s dažďom, vodou alebo inou tekutinou. Zariadenie neponárajte do vody. Zariadenia sa nedotýkajte vlhkými ani mokrymi rukami.
- Ak zariadenie navlhlo alebo je mokré, okamžite odpojte sieťovú šnúru od elektrickej siete. Nesiahajte do vody!
- Zariadenie používajte len na stanovený účel.
- Skontrolujte, či údaj na typovom štítku zodpovedá napätiu vo Vašej elektrickej zásuvke.
- Vždy odpojte spotrebič zo siete, ak je ponechaný bez dozoru, a pred zmontovaním, demontovaním alebo čistením.
- Tento spotrebič nesmú používať deti. Majte spotrebič a šnúru mimo dosahu detí.
- Tento spotrebič môžu používať deti od 8 roku veku a staršie, ak sa im poskytuje dohľad alebo sa im poskytnú inštrukcie týkajúce sa používania spotrebiča bezpečným spôsobom a ak rozumejú príslušnému nebezpečenstvu. Deti nesmú vykonávať čistenie a používateľskú údržbu, pokiaľ nie sú staršie ako 8 rokov a to pod dohľadom. Držte spotrebič a šnúru mimo dosahu detí, pokiaľ majú menej ako 8 rokov.
- Tento spotrebič môžu obsluhovať osoby so zníženými telesnými, zmyslovými alebo mentálnymi schopnosťami alebo nedostatkom skúseností, ak sa im poskytol dohľad alebo inštrukcie týkajúce sa používania spotrebiča bezpečným spôsobom a porozumeli príslušným nebezpečenstvám. Deti sa nesmú hrať so spotrebičom.

Zvláštne bezpečnostné upozornenia

- Počas prevádzky majte zariadenie pod neustálym dozorom!
- Dbajte na dostatočný priestor okolo zariadenia pre cirkuláciu vzduchu, aby ste zabránili nadmernému zahrievaniu zariadenia. Nezakrývajte ventilačný otvor na vysávači.
- Aby ste predišli riziku vzniku požiaru alebo úrazu elektrickým prúdom, na zariadenie nekladte nádoby naplnené kvapalinou, napríklad vázy.
- Zariadenie nezapínajte najmenej 2 hodiny po prinesení z priestorov, v ktorých bolo vystavené nízkym teplotám.
- Na čistenie zariadenia nepoužívajte žiadne drsné handričky, práškové prostriedky alebo rozpúšťadlá, ako je alkohol alebo benzín.
- Zariadenie nikdy neponárajte do vody, ani ho neumývajte prúdom vody! Čistite ho vlhkou handričkou. Pozor na ostré hrany!
- Po skončení práce odpojte zariadenie z elektrickej siete.
- V prípade poškodenia sieťovej šnúry je možná jej výmena len v autorizovanom servise, aby sa zabránilo vzniku nebezpečnej situácie.
- Výrobca nezodpovedá za škody spôsobené nesprávnym používaním zariadenia (napr. znehodnotenie povrchu, úraz a pod.).
- Aby ste predišli riziku úrazu elektrickým prúdom, nepoužívajte zariadenie v exteriéri alebo na mokrej podlahe.
- Zariadenie používajte len spôsobom popísaným v návode na obsluhu.
- Zariadenie nepoužívajte, ak je poškodené alebo navlhnuté.
- Sieťovú šnúru neťahajte. Sieťovú šnúru nepoužívajte v blízkosti ostrých hrán a rohov a pod.
- Zariadenie nechytajte vlhkými rukami.
- Do zariadenia nesmú vniknúť cudzie predmety. Všetky otvory musia byť voľné. Nezakrývajte ich.
- Nepribližujte sa k pohyblivým častiam zariadenia vlasmi, rukami a pod.
- Nevysávajte žiadne horúce predmety (ohorky z cigariet, uhlíky, zápalky a pod.
- Nevysávajte žiadne ostré ani kovové predmety (úlomky skla, klince, skrutky, mince a pod.).
- Zariadenie nepoužívajte bez potrebných filtrov.
- Pred odpájaním/pripájaním vysávača z/do elektrickej siete vysávač vypnite.
- Pri vysávaní schodov buďte obzvlášť opatrní. Hrozí pád zo schodov.
- Nevysávajte horľavé materiály (roztok do zapaľovačov, benzín a pod.) ani zariadenie nepoužívajte v blízkosti explozívnych látok.
- Nevysávajte toxické materiály (chlórové bielidlá, amoniak, čističe potrubia a pod.).
- Nevysávajte príliš jemné práškové materiály (napr. cement a pod.).
- Zariadenie nepoužívajte v uzatvorených priestoroch obsahujúcich výpary rôznych chemických explozívnych látok.
- Pred zasúvaním/odpájaním príslušenstva vždy zariadenie vypnite.
- Pri navíjaní sieťovej šnúry sa šnúra nesmie zamotať.
- Zariadenie nepoužívajte v uzavretých malých priestoroch, ako je napr. kanál. Môže sa prehriať motor a poškodiť sa.
- Zariadenie používajte len v interiéri na vysávanie suchých povrchov.
- Pri napájaní zariadenia nepoužívajte predlžovacie šnúry.

Ďalšie bezpečnostné upozornenia

Dôležité!

Ak dôjde pri vysávaní k ZABLOKOVANIU hubice alebo otvoru, vypnite zariadenie a odstráňte zdroj zablokovania. Až potom pokračujte vo vysávaní.

- Zariadenie nepoužívajte v blízkosti zdrojov tepla.
- Sieťovú šnúru odpájajte potiahnutím za koncovku. Nikdy neťahajte za samotnú sieťovú šnúru.
- Sieťovú šnúru pripájajte do zásuvky, len ak sú vaše ruky suché.
- Pred vysávaním odstráňte z vysávaného povrchu väčšie a hlavne ostré predmety, ktoré môžu poškodiť zásobník na nečistoty.
- Nevysávajte žiadne horúce predmety (ohorky z cigariet, uhlíky, zápalky a pod.).
- Nezakrývajte ventilačné otvory (vyfukovacie) na zariadení.
- Nevysávajte rozliate tekutiny.
- Nezaťažujte sieťovú šnúru vysávačom, aby ste ju nepresekli.
- Ak je sieťová šnúra poškodená, musí ju vymeniť výrobca, jeho servisná služba alebo podobne kvalifikovaná osoba, aby sa predišlo nebezpečenstvu.

Informácie o zriadení:

Zariadenie funguje jednoducho, má komfortný dizajn, nízku hmotnosť a pracuje ticho.

Využijete ho pri vysávaní v interiéri, ale aj na vysávanie prachu z PC, klávesnice a pod.

Technické údaje

Napájanie: 230 V ~ 50 Hz
Príkion: 900 W
Sací výkon: 130 W
Dĺžka sieťovej šnúry: 4,8 m
Rozmery (š x v x h): 245 x 120 x 160 mm (v zostavenom stave)
Hmotnosť: 2,1 kg

Obsah balenia: Vysávač (1 ks)
Predlžovacia trubica s rukoväťou (1 ks)
Flexibilná predlžovacia hadica (1 ks)
Hubica s kefou (1 ks)
Škárová hubica (1 ks)
Podlahová hubica (1 ks)
Turbo podlahová hubica (1 ks)
Popruh na plece (1 ks)
Návod na použitie (1 ks)

Právo na zmeny vyhradené!

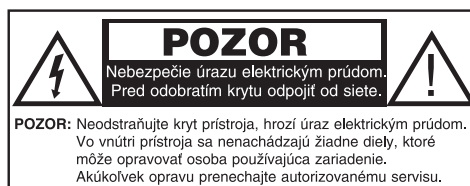
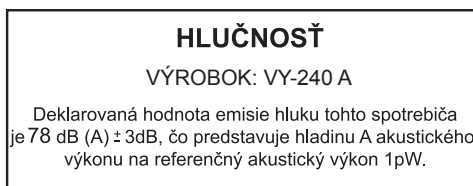

Producent:

ORAVA retail s.r.o.
Seberínho 2
821 03 Bratislava
Slovenská republika

Distribútori

ORAVA retail s.r.o.
Seberínho 2
821 03 Bratislava
Slovenská republika

ORAVA retail sales s.r.o.
Ostravska 494
739 25 Sviadnov
Česká republika

ORAVA retail Sp. z o.o.
ul. Kaczyniec 12
42-600
Polska

Odpad z elektrických a elektronických zariadení - Nariadenie Európskej Únie 2002/96/EC a upravujúce problematiku separovaného zberu odpadu



Toto označenie na zariadení alebo jeho obale znamená, že sa nesmie likvidovať v netriedenom komunálnom odpade. Odovzdajte ho do zberného strediska na recykláciu a likvidáciu odpadu z elektrických a elektronických zariadení. Správna likvidácia nespôsobí negatívne vplyvy na životné prostredie a zdravie obyvateľstva. Prispejete tak k ochrane a k zlepšeniu životného prostredia.

Toto zariadenie je označené podľa Európskeho nariadenia 2002/96/EC o Elektrickom odpade a Elektronickom vybavení (WEEE). Táto smernica tvorí rámec celoeurópskej odôvodnenosti o zbere a recyklácii Elektrického odpadu a Elektronického vybavenia.



Tento výrobok zodpovedá ustanoveniam smernice č. 1999/5/ES. Vyhlásenie o zhode k tomuto výrobku nájdete na webovej stránke www.orava.eu.

Popis častí

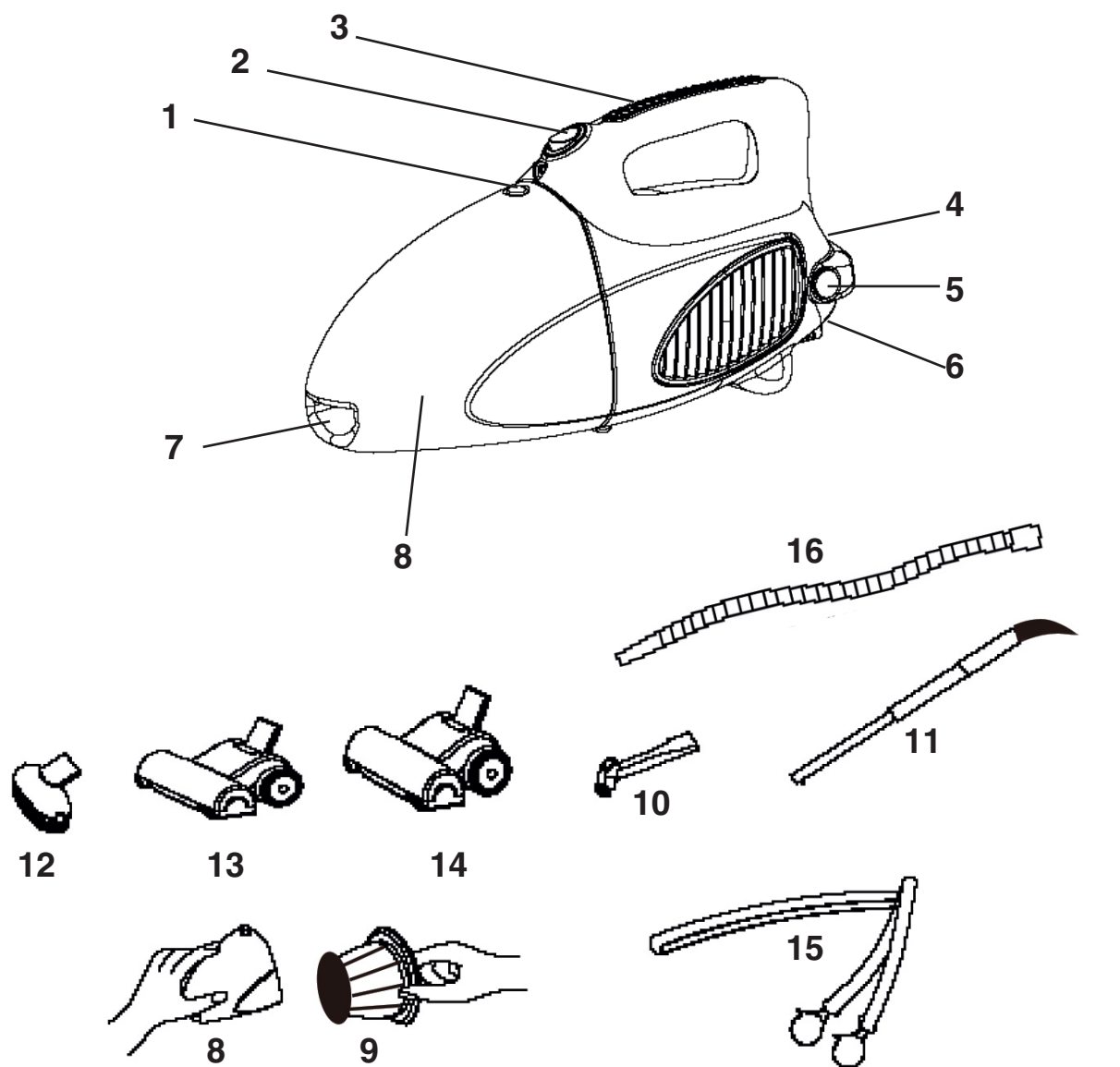

- 1 Ovládač otvorenia zásobníka na smeti (stlačte pri otvorení)
- 2 Prepínač ON/OFF (zap./vyp.)
- 3 Rukoväť
- 4 Otvor pre trubicu rukoväte
- 5 Tlačidlo uvoľnenia predlžovacej trubice s rukoväťou
- 6 Sieťová šnúra
- 7 Sací otvor pre príslušenstvo

- 8 Zásobník na smeti
- 9 Filter (HEPA)
- 10 Škárová hubica
- 11 Predlžovacia trubica s rukoväťou
- 12 Hubica s kefou
- 13 Podlahová hubica
- 14 Turbo podlahová hubica
- 15 Popruh na plece
- 16 Flexibilná predlžovacia hadica

Zostavenie a prevádzka

Pred prvým použitím

Zariadenie vybaľte a odstráňte z neho všetok obalový materiál.

Zostavenie vysávača

Pred nasadzovaním alebo odoberaním príslušenstva odpojte sieťovú šnúru z elektrickej siete.

1. Vloženie HEPA filtra do zásobníka

Stlačte ovládač otvorenia zásobníka na smeti a vyberte zásobník.

Ak tam filter nie je, vložte ho do zásobník a zásobník s filtrom upevnite na vysávač.



Čistenie filtra

Ak je potrebné vyprázdniť zásobník a vyčistiť filter, stlačte ovládač otvorenia zásobníka na smeti a vyberte zásobník. Vytiahnite filter zo zásobníka. Filter opatrne oklepte a vytraste z neho nečistoty. Môžete ho opláchnuť vodou. Pred opätovným vloženíím musí filter úplne uschnúť. Pozri časť o vyprázdnení zásobníka a čistení. Pri nasúvaní filtra do zásobníka zatlačte filter na doraz.

2. Nasadenie sacej podlahovej hubice (alebo iného príslušenstva) do sacieho otvoru

Do sacieho otvoru nasadíte podlahovú hubicu, prípadne podľa potreby iné hubice.

Iné príslušenstvo

Škárová hubica

Hubicu do škár používajte na vysávanie radiátorov, škár, kútov, rohov stien a medzier medzi matracmi.

Hubica s kefou

Hubicu s kefou na prach používajte na vysávanie tvrdých rovných povrchov.

Turbo podlahová hubica

Turbo podlahovú hubicu používajte na dokonalé vysávanie kobercov a podobných podlahových povrchov.

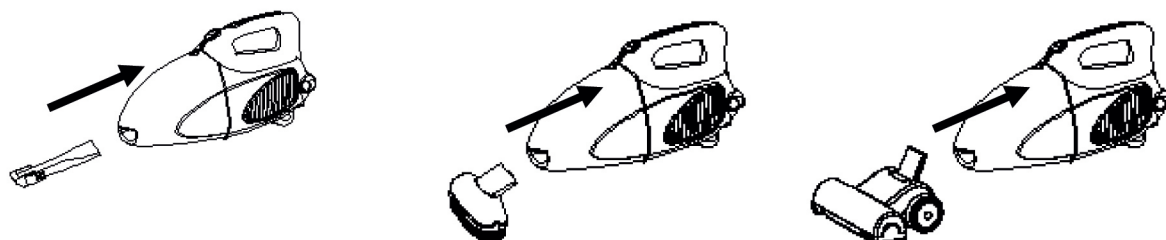

3. Nasadenie flexibilnej predlžovacej hadice do sacieho otvoru

Ak chcete vysávač používať komfortnejšie, do sacieho otvoru nasadíte flexibilnú hadicu a na druhý koniec hadice nasadíte želanú hubicu.



4. Nasadenie predlžovacej trubice do otvoru pre trubicu

Ak chcete vysávač používať komfortnejšie, napríklad pri vysávaní podlahy, do otvoru pre trubicu nasadíte teleskopickú predlžovaciu trubicu s rukoväťou tak, aby zaistovacia západka zacvakla.

Pri vyberaní teleskopickej predlžovacej trubice s rukoväťou najskôr stlačte tlačidlo 5 pre uvoľnenie trubice.

Trubicu potom vytiahnite z otvoru.

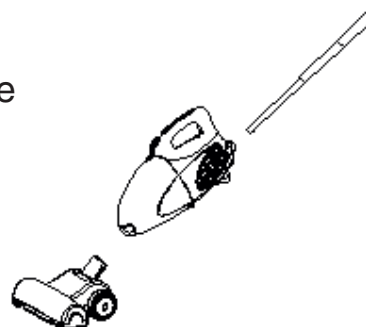

Používanie vysávača

1. Otvorte zásobník na nečistoty, aby ste zistili, či je filter správne osadený.

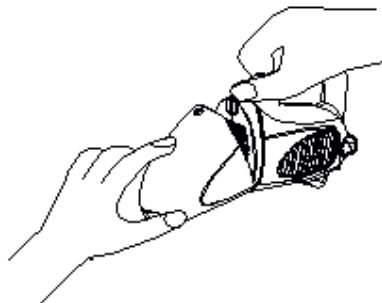

2. Odmotajte a pripojte sieťovú šnúru do elektrickej siete.
3. Zatlačením prepínača **ON/OFF (zap./vyp.)** zapnite vysávač.
4. Vysávač držte za rukoväť a vysávajte nečistoty. Ak používate predĺžovaciu teleskopickú trubicu s rukoväťou, držte vysávač za rukoväť trubice.

Po skončení vysávania

1. Zatlačením prepínača **ON/OFF (zap./vyp.)** na zariadení vypnite vysávač.
2. Odpojte sieťovú šnúru z elektrickej siete.
3. Sieťovú šnúru môžete navinúť na plastové držiaky na predĺžovacej teleskopickú trubicu s rukoväťou.

Vyprázdnenie zásobníka a čistenie a výmena filtra

Ak má vysávač slabší výkon, je potrebné vyprázdniť zásobník na nečistoty, prípadne vyčistiť HEPA filter. Ak sa značne zníži sací výkon, skontrolujte, či nie je blokovaná sacia hubica alebo otvor.

Upozornenie!

Pred vyprázdňovaním zásobníka odpojte sieťovú šnúru z elektrickej siete, aby nedošlo k úrazu elektrickým prúdom.

Poznámka:

Pri vysávaní nových kobercov alebo kobercov z jemných vlákien sa môže zásobník zaplniť rýchlejšie, takže ho častejšie kontrolujte. Nikdy nevysávajte bez vloženého zásobníka na smeti a filtra.

1. Stlačte ovládač otvorenia zásobníka na smeti a vyberte zásobník.

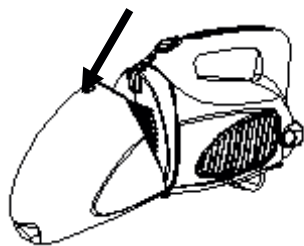

2. Vytiahnite HEPA filter.

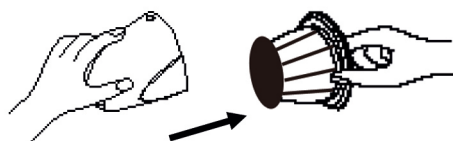

3. Filter opatrne oklepte a vytraste z neho nečistoty. Zo zásobníka na smeti vysypte nečistoty.



Filter môžete opláchnuť vodou. Pred opätovným vložením musí filter úplne uschnúť. Ak je to potrebné, vymeňte filter za nový.

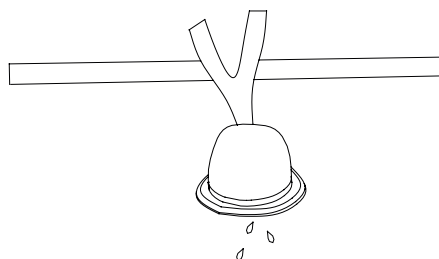
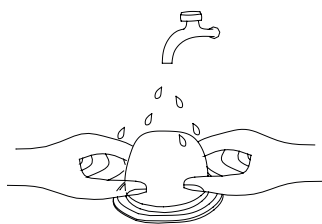

4. Filter vložte do zásobníka.

5. Zásobník s filtrom vložte do vysávača.

Upozornenie!

Pred osadením zásobníka skontrolujte, či je filter správne vložený, či nevyčnieva z priestoru a či nebráni správne zatvoreniu zásobníka.

Čistenie sacieho otvoru

Ak dôjde k upchatiu sacieho otvoru vysávača nejakým predmetom, postupujte nasledovne:

1. Vyberte nasadené príslušenstvo.
2. Vyberte zo sacieho otvoru nasatú prekážku.
3. Nasadte príslušenstvo späť do sacieho otvoru vysávača.

Čistenie a údržba

- Odpojte sieťovú šnúru z elektrickej siete.
Zariadenie nikdy neumývajte pod tečúcou vodou, ani ho neponárajte do vody.
- Zariadenie a príslušenstvo čistite jemnou handričkou.
Na čistenie nepoužívajte rozpúšťadlá ani drsné čistiace prostriedky.
- Po čistení musí zostať zariadenie úplne suché.

Tepelná poistka motora

Zariadenie je vybavené tepelnou poistkou pred preťažením a pred prehrievaním. Takáto situácia môže nastať v prípade zablokovania otvoru alebo hubíc. Ak sa zariadenie samo vypne uprostred prevádzky, vypnite ho a počkajte minimálne 45 minút, kým motor nevychladne. Potom odstráňte prípadnú príčinu zablokovania otvoru alebo hubíc, vyprázdnite zásobník na smeti a vyčistite filter. Po vychladnutí motora zariadenia znova zapnite. Ak zariadenie stále nebude pracovať správne, kontaktujte servisné stredisko.

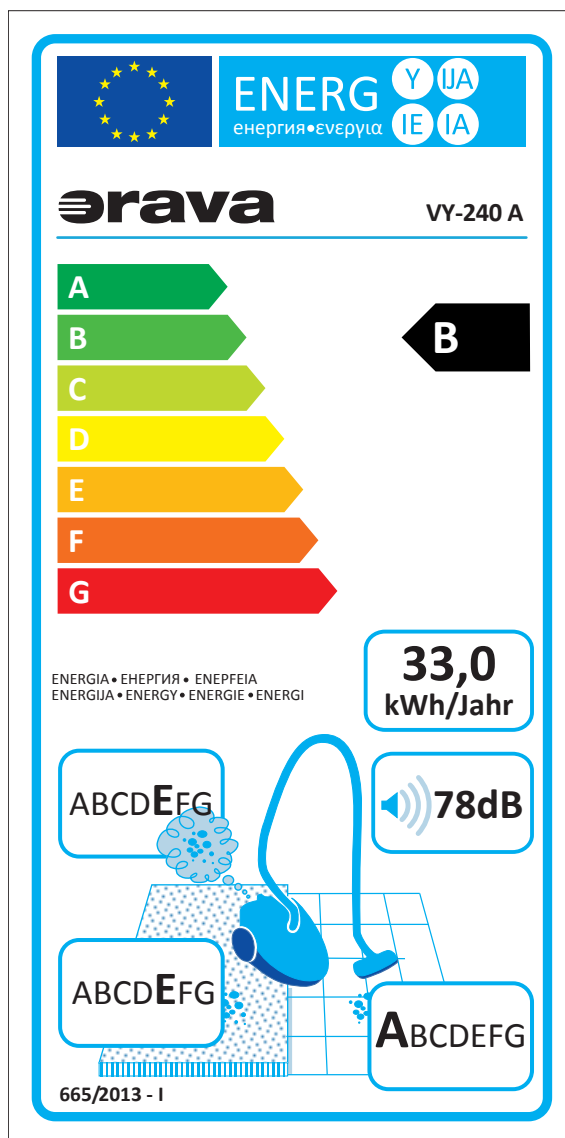

Informačný list

Dovozca: ORAVA retail s. r. o., Seberínho 2, 821 03 Bratislava

Značka	ORAVA
MODEL	VY-240 A
Trieda energetickej účinnosti*	B
Ročná spotreba energie (v kWh)**	33
Trieda účinnosti čistenia na koberce	E
Trieda účinnosti čistenia na tvrdé podlahy	A
Trieda emisií prachu z vysávača	E
Hladina akustického výkonu (dB(A))	78
Menovitý príkon (W)	900

* Trieda A (trieda s najvyššou účinnosťou, nízka spotreba el. energie) až trieda G (trieda s najnižšou účinnosťou, vysoká spotreba el. energie)

** Približná hodnota ročnej spotreby energie (v kWh za rok) na základe 50 cyklov čistenia. Skutočná ročná spotreba energie bude závisieť od toho, ako sa spotrebič používa.

Hodnoty boli stanovené v súlade s (EÚ) č. 665/2013.