



**BBH 52550**



Návod k použití prosím pečlivě uschovejte.  
Pokud vysavač předáváte třetí osobě,  
nezapomeňte jej přiložit.

## Použití v souladu s určeným účelem

Tento vysavač je určen pouze pro použití v domácnosti a nikoliv ke komerčním účelům. Vysavač používejte výhradně podle pokynů uvedených v tomto návodu k použití. Výrobce neručí za případné škody způsobené nedodržením návodu k použití nebo nesprávnou obsluhou. Je proto bezpodmínečně nutné dodržovat následující pokyny!

### Vysavač se smí používat pouze v případě, že v něm jsou:

- originální filtrační sáčky,
- originální náhradní díly, příslušenství nebo zvláštní příslušenství.

### Aby nedocházelo k poranění a věcným škodám, nesmí být vysavač používán:

- k vysávání osob nebo zvířat,
- k nasávání:
  - malých živočichů (např. much, pavouků, ...),
  - zdraví škodlivých, horkých nebo žhavých látek či předmětů s ostrými hranami,
  - vlhkých nebo tekutých látek,
  - snadno vznětlivých nebo výbušných látek a plynů,
  - popela, sazí z kachlových kamen a ústředního topení,
  - prachu z tonerů tiskáren a kopírek.

## Bezpečnostní pokyny

Tento vysavač odpovídá uznávaným technickým normám a příslušným bezpečnostním předpisům.

- Tento spotřebič mohou používat děti starší 8 let a osoby se sníženými fyzickými, sensorickými nebo mentálními schopnostmi nebo s nedostatkem zkušeností a/nebo znalostí, pokud jsou pod dohledem, nebo byly poučeny o bezpečném použití spotřebiče a pochopily rizika, která z používání vyplývají.
- Děti si nesmí se spotřebičem hrát.
- Čištění nebo uživatelskou údržbu nesmí provádět děti bez dozoru.

- Umělohmotné sáčky a fólie je nutno uchovávat a likvidovat mimo dosah dětí.

=> Hrozí nebezpečí zadušení!

## Správné použití

- Napájecí kabel připojujete a uvádějte do provozu pouze podle typového štítku.
- Spotřebič skladujte a nabíjejte pouze ve vnitřních prostorách.
- Nevystavujte spotřebič teplotám nižším než 0 °C a vyšším než 40 °C.
- Nikdy nevysávejte bez filtračního sáčku popř. prachové nádoby, ochranného filtru motoru a vyfukovacího filtru.  
=> Spotřebič by se mohl poškodit!
- Vyhnete se vysávání pomocí trysky a trubice v blízkosti hlavy => Hrozí nebezpečí poranění!
- Pokud je přívodní kabel poškozen, již ho nepoužívejte a vyměňte ho za originální přívodní kabel.
- Při odpojení kabelu ze sítě netahejte za přívodní kabel, ale za vidlici.
- Přívodní kabel nemačkejte a neohýbejte přes ostré hrany.
- Před prováděním veškerých prací na spotřebiči ho vypněte, popř. odpojte přívodní kabel od sítě.
- Poškozený vysavač neuvádějte do provozu.
- Vyskytne-li se závada, spotřebič vypněte, popř. odpojte přívodní kabel od sítě.
- Aby se zamezilo riziku ohrožení, smí opravy a výměny náhradních dílů vysavače provádět pouze autorizovaný zákaznický servis.
- V následujících případech je nutno spotřebič ihned uvést mimo provoz a kontaktovat zákaznický servis:
  - pokud jste omylem nasáli tekutinu, nebo pokud se tekutina dostala do vnitřku spotřebiče,
  - pokud spotřebič spadl a je poškozený.
- Vysavač chraňte před povětrnostními vlivy, vlhkostí a zdroji tepla.
- Nedávejte na filtry (filtrační sáčky, ochranný filtr motoru, vyfukovací filtr atd.) hořlavé či alkohol obsahující látky.
- Vysavač není vhodný pro použití na staveništích. => Nasávání stavební suti může vést k poškození přístroje.
- Pokud nevysáváte, spotřebič vypněte.

## **Baterie**

Váš spotřebič je vybaven akumulátorovými bateriemi, ke kterým mají z bezpečnostních důvodů přístup pouze pracovníci autorizovaných servisů.

V případě nutnosti výměny akumulátorové baterie se, prosím, obraťte na nejbližší centrum zákaznického servisu, nebo na autorizovaného prodejce.

## **Pokyny k likvidaci**

### ▪ **Obal**

Obal chrání vysavač před poškozením během přepravy. Skládá se z ekologických materiálů, a je proto recyklovatelný. Nepotřebné obalové materiály odevzdejte k recyklaci do sběrných dvorů k dalšímu využití („Zelená tečka“).

### ▪ **Starý spotřebič**

Tento spotřebič obsahuje nabíjecí LiOn baterie. Z tohoto důvodu smí spotřebič likvidovat pouze autorizovaný zákaznický servis a specializované obchody.

Těší nás, že jste se rozhodli pro zakoupení vysavače značky Bosch konstrukční řady BBH5.

V tomto návodu k použití jsou vyobrazeny různé modely řady BBH5. Je proto možné, že se Vašeho modelu nebudou týkat všechny údaje ohledně popisovaného vybavení a funkcí. Abyste při vysávání docílili nejlepšího možného výsledku, měli byste používat pouze originální vybavení značky Bosch, které bylo vyvinuto speciálně pro Váš vysavač.

- 1 Podlahová hubice s elektrickým kartáčem
- 2 Nádoba na prach
- 3 Uvolňovací tlačítko nádoby na nečistoty
- 4 Indikátor stavu nabití baterie
- 5 Indikátor Sensor Control
- 6 Nádoba na prach
- 7 Vnější filtrační jednotka
- 8 Filtrační patrona s ochranným filtrem motoru a filtrační pěnou
- 9 Rukojeť
- 10 Tlačítko ZAP/VYP
- 11 Napájecí kabel
- 12 Hubice na čalounění\*
- 13 Štěrbínová hubice\*
- 14 Profesionální hubice na čalounění\*
- 15 Profesionální hubice na spáry\*
- 16 Přenášeč popruh\*
- 17 Adaptér na příslušenství\*
- 18 Sací hadice s rukojetí\*

## Před prvním použitím

### Obrázek 1

- Opatrně nasadte rukojeť na hlavní těleso vysavače a zacvakněte ji.
- Chcete-li rukojeť uvolnit, stiskněte uvolňovací tlačítko a rukojeť opatrně vytáhněte směrem nahoru.

### Obrázek 2

- Nasadte vysavač do podlahové hubice a zacvakněte.
- Chcete-li podlahovou hubici uvolnit, stiskněte uvolňovací tlačítko a vytáhněte vysavač z hubice.

## Nabíjení

**! Pozor:** Před prvním použitím se akumulátorová baterie vysavače musí nabíjet alespoň 6 hodin.

### Obrázek 3

- Chcete-li vysavač nabíjet, postavte ho do blízkosti zásuvky. Vysavač lze v místnosti volně odstavit. **Obrázek 7**
- Zastrčte nabíjecí kabel do přípojky ve spotřebiči.
- Vidlici nabíjecího kabelu zastrčte do zásuvky.
- Během nabíjení bliká indikátor nabíjení.
- Po úplném nabití akumulátorové baterie svítí indikátor nabíjení modře a již neblinká.
- Zahřátí nabíjecího kabelu a ručního vysavače je normální a není na závadu.

### Indikátor stavu nabíjení baterie

#### Obrázek 4\*



Indikátor stavu nabití baterie odpovídá jedné ze dvou následujících variant:

a) indikátor udává stav nabití akumulátorové baterie:

■ je-li akumulátorová baterie plně nabitá, indikátor svítí modře. 

• Pokud indikátor bliká, je nutno akumulátorovou baterii opět nabít;

b) LED diody v indikátoru uvádí stav nabití akumulátorové baterie:

- baterie je plně nabitá  ;
- střední zbývající nabití  ;
- malé zbývající nabití  .

• Pokud poslední LED bliká, je nutno akumulátorovou baterii opět nabít.

\* v závislosti na vybavení

## Vysávání

### Obrázek 5

- Stiskněte tlačítko ZAP/VYP ve směru šipky.

### Regulace síly sání

#### Obrázek 6

Pro nastavení sacího výkonu posuňte tlačítko ZAP/VYP do požadované polohy:

- **1** Stupeň výkonu 1  
Vysávání bez zapnutého elektrického kartáče.

Pro jednoduché čištění hladkých podlah a velmi malý provozní hluk.

Spotřebič v tomto režimu vydrží nejdéle bez dobíjení.

- **2** Stupeň výkonu 2  
Vysávání při normálním výkonu a se zapnutým elektrickým kartáčem.

Pro normální čištění všech podlah se střední vydrží bez dobíjení.

- **Turbo** Stupeň Turbo  
Vysávání s maximálním výkonem a se zapnutým elektrickým kartáčem.

Pro obzvláště náročné čištění všech podlah, zvláště pak koberců. Využití volitelného příslušenství. Spotřebič v tomto režimu vydrží bez dobíjení kratší dobu.

#### Obrázek 7

- Při kratších přestávkách při vysávání lze vysavač volně odstavit v místnosti. Pro samostatné odstavení vysavač lehce sklopte směrem dopředu ve směru hubice.

**!** **Pozor:** Chcete-li vysavač odstavit, je bezpodmínečně nutné jej vypnout, jelikož otáčející se kartáč by v zapnutém stavu vysavače při jeho odstavení mohl poškodit podlahovou krytinu.

### Vysávání s příslušenstvím

#### Obrázek 8\*

- a) Nasadte na ruční vysavač adaptér na příslušenství a zacvakněte jej. Pro uvolnění adaptéru na příslušenství stiskněte uvolňovací tlačítko a adaptér sejměte.
- b) Upevněte na rukojeť přenášeči popruh. Vysavač si přitom položte na zem a nstavte jej na adaptér či na hadici.

#### Obrázek 9\*

Podle potřeby na sací hadici s rukojetí adaptéru na příslušenství nasazujte hubice:

- Hubici na čalounění pro vysávání čalouněného nábytku, závěsů atd.
- Štěrbínovou hubici pro vysávání spár a rohů atd.

## Po ukončení práce

### Obrázek 10

- Po ukončení vysávání vysavač vypněte.

### Vyprázdnění nádoby na prach

#### Obrázek 11

Pro docilení dobrého výsledku vysávání byste měli po každém vysávání vyprázdnit nádobu na prach; nejspíše však, pokud objem prachu v nádobě dosáhne vyznačené úrovně (značka).

Doporučujeme nenechat nádobu na prach naplnit až nad úroveň značky, jelikož to pak vede k velmi silnému znečištění filtru.

Při vyprázdnění nádoby na prach vždy kontrolujte stupeň znečištění vnější filtrační jednotky a v případě potřeby tuto vyčistěte podle návodu „Čištění vnější filtrační jednotky“. Obrázek 16.

**!** **Pozor:** Čištění filtru je možné, pouze je-li vysavač vypnutý. Nikdy nevysávejte bez vnější filtrační jednotky s nasazenou filtrační patronou.

#### Obrázek 12

- Uvolněte nádobu na prach pomocí uvolňovacích tlačítek a vyjměte ji z vysavače.

#### Obrázek 13

- Vyjměte z nádoby na prach filtrační jednotku.
- Vyprázdněte nádobu na prach.

#### Obrázek 14

- Odstraňte eventuální nečistoty, které se nachází pod vyhazovacím otvorem.
- Filtrační jednotku vložte do nádoby na prach, přitom bezpodmínečně dbejte na to, aby jednotka správně dosedla.
- Vložte nádobu na prach zpět do vysavače, až slyšitelně zacvakne.

\* v závislosti na vybavení

! **Pozor:** Pokud byste při vkládání nádoby na prach upozorovali odpor, zkontrolujte, zda je filtr úplný a zda jsou do vysavače správně vloženy filtrační jednotka a nádoba na prach.

## Čištění filtrů

! **Pozor:** Filtry lze čistit pouze při vypnutém vysavači.

Váš přístroj je vybaven tzv. funkcí „Sensor control“.

Tato funkce neustále sleduje, zda Váš vysavač pracuje na své optimální úrovni výkonu. Světelná indikace signalizuje, zda je nutné vyčistit filtrační patronu, aby byla opět dosažena optimální úroveň výkonu.

### Obrázek 15 Sensor Control

Pokud vysavač pracuje na své optimální úrovni výkonu, svítí indikátor modře, popř. je zhasnutý. Jakmile bliká indikátor červeně, je nutno vyčistit větší filtrační jednotku a filtrační patronu.

Vysavač je automaticky nastaven na úroveň výkonu 1.

### Obrázek 16 Čištění vnější filtrační jednotky

Abyste vysavač pracoval optimálně, měli byste pravidelně čistit vnější filtrační jednotku.

- Abyste mohli vyčistit vnější filtrační jednotku, vypněte, prosím, vysavač.
- Vyjměte nádobu na prach z přístroje. Obrázek 12
- Vyjměte z nádoby na prach filtrační jednotku. Obrázek 13
- Vyčistěte vnější filtrační jednotku.
- a) Zpravidla postačí, pokud celou filtrační jednotkou při vyprázdnění nádoby na prach lehce zatřepete nebo vyklepete, aby se uvolnily možné částičky nečistot.
- b) Pokud to není dostačující, použijte pro odstranění nečistot z povrchu suchý hadřík.  
Chcete-li vnější filtrační jednotku omýt, vyjměte nejprve z filtrační jednotky filtrační patronu. Filtrační patronu smíte do vnější filtrační jednotky vložit teprve poté, co vnější jednotka zcela vyschne.

### Obrázek 17 Čištění filtrační patrony

- Vypněte vysavač
- Vyndejte z vysavače nádobu na prach. Obrázek 12
- Vyjměte z vysavače filtrační jednotku. Obrázek 13
- a) Otočte víčkem filtrační patrony proti směru otáčení hodinových ručiček a vyjměte filtrační patronu z filtrační jednotky.
- b) Filtrační patronu nejprve vyčistěte vyklepáním.
- c) Sejměte filtrační pěnu z ochrany motoru a vymyjte ji zvlášť. Nechte filtrační pěnu a ochranný filtr motoru zcela vyschnout (cca 24 h).
- d) Po montáži filtrační pěny vložte filtrační patronu zpět do nádoby na prach.
- e) Vložte filtrační patronu do filtrační jednotky a otočením víčka ve smyslu otáčení hodinových ručiček ji zaaretujte.

Pokud by po ručním vyčištění filtrační patrony indikátor „Sensor Control“ blikal opět červeně, je filtrační patrona znečištěna tak silně, že ji musíte vyprat v pračce – šetrný prací cyklus na max.30 °C a při nejmenším možném počtu otáček při odstředování.

V případě potřeby si můžete zakoupit nové filtry u zákaznického servisu.

## Čištění podlahové hubice

Před každou údržbou vysavač vypněte, popř. vytáhněte napájecí kabel.

### Obrázek 18

- a) Pomocí uvolňovacího tlačítka uvolněte válec kartáče a vysuňte ho stranou ven z podlahové hubice.
- b) Zachycená vlákna a vlasy prostrhňte nůžkami (ty vedete v zářezu k tomu určeném) a odstraňte je.
- c) Zasuňte válec kartáče zpět do podlahové hubice, bočně podél vodícího čepu, a zaaretujte ho pomocí uvolňovacího tlačítka.

! **Pozor:** Podlahová hubice smí být uvedena do provozu pouze tehdy, má-li zabudovaný válec kartáče.

\* v závislosti na vybavení

## Čištění

Před každým čištěním ručního vysavače je nutno jej vypnout a vytáhnout jeho přívodní kabel. Vysavač a plastové příslušenství lze čistit pomocí běžně dostupných čisticích prostředků na plast.

- ! **Pozor:** Nepoužívejte žádné abrazivní prostředky či prostředky na sklo či víceúčelové čisticí prostředky. Vysavač nikdy neponořujte do vody.

Technické změny vyhrazeny.

\* v závislosti na vybavení

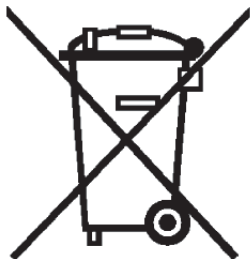

Tento spotřebič je označen v souladu s evropskou směrnicí 2012/19/EU, která se týká elektrických a elektronických spotřebičů (waste electrical and electronic equipment – WEEE).

Směrnice udává rámec pro zpětný odběr a recyklaci starých spotřebičů v celé EU.



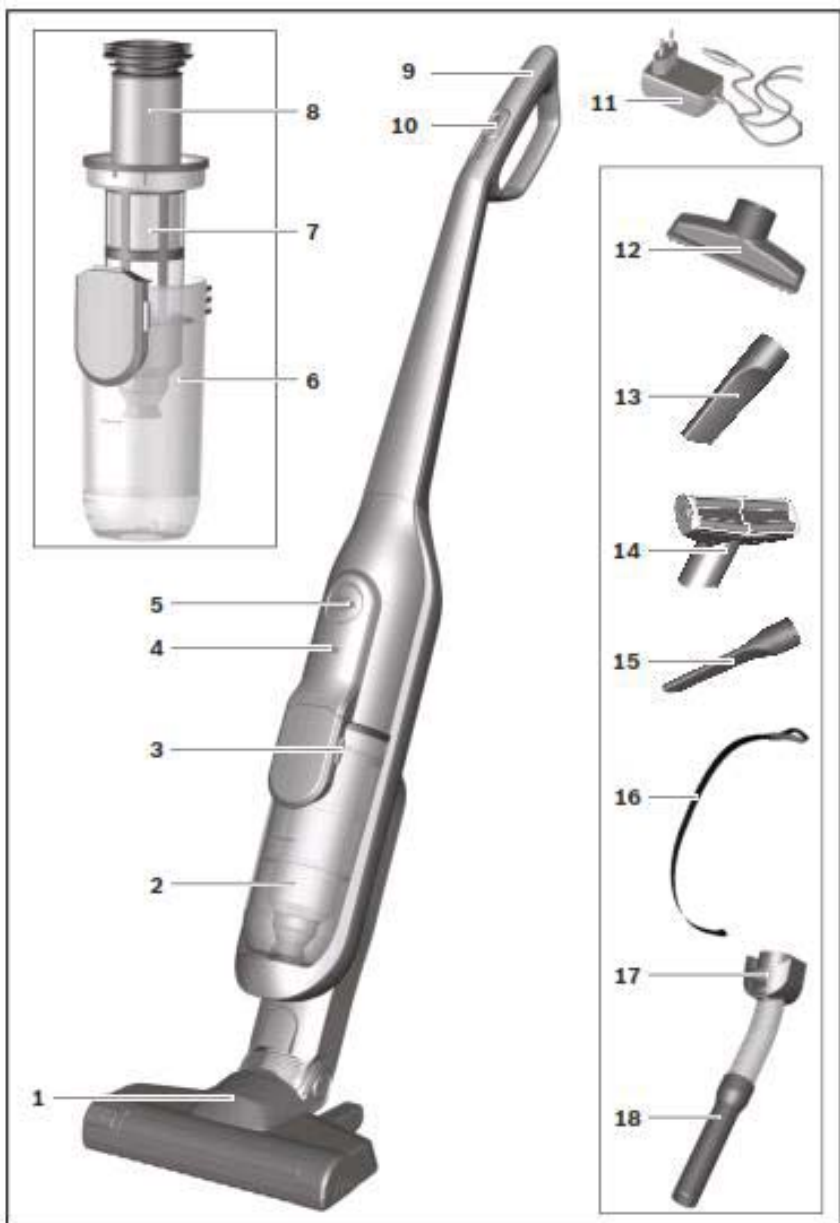

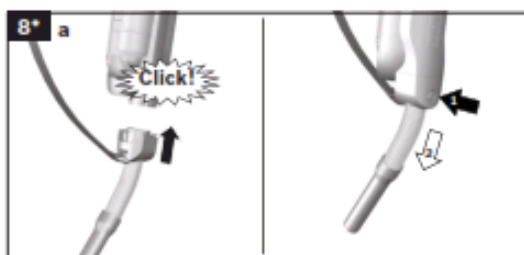
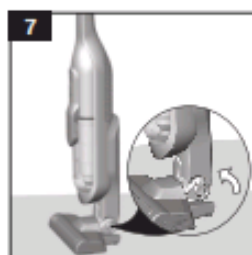
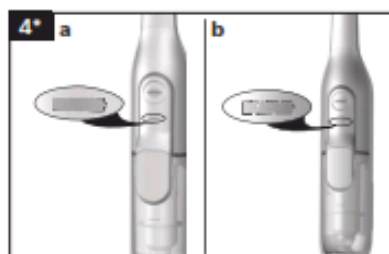
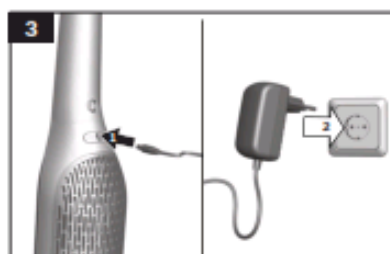
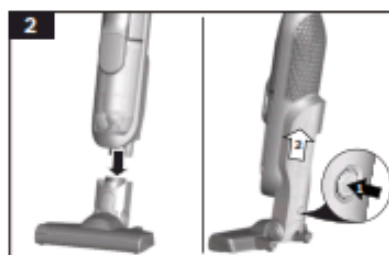
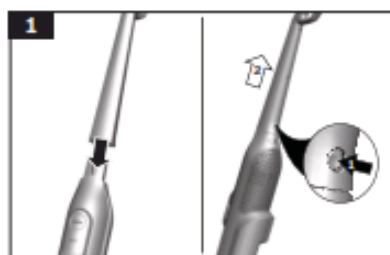

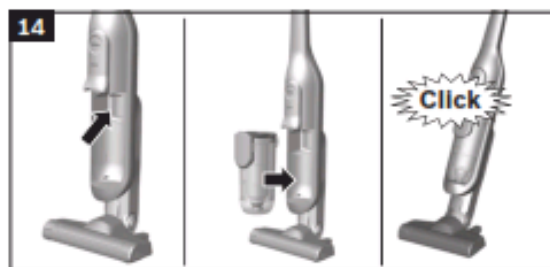
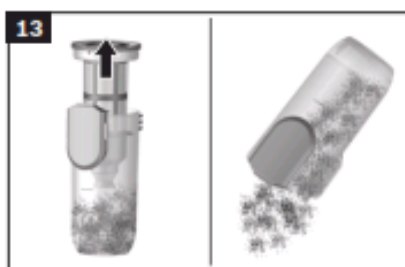
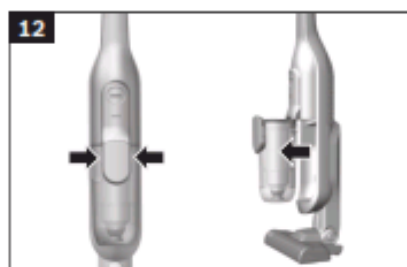
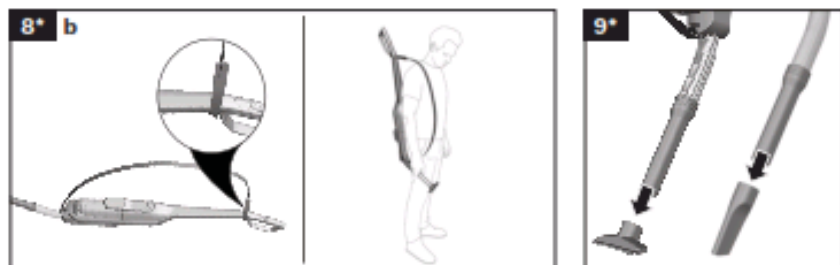

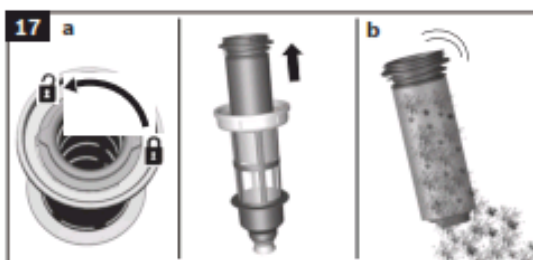
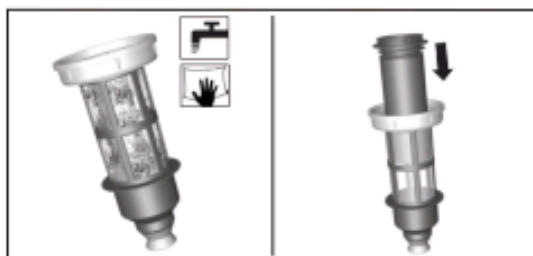
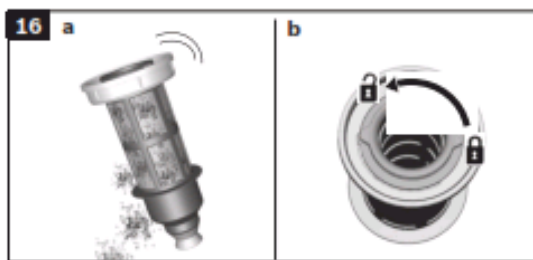

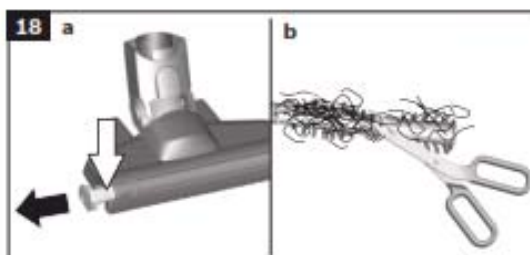

## Záruční podmínky

společnosti BSH domácí spotřebiče s.r.o.

### 1. Záruka

Na tento výrobek je v souladu s § 2113 a násl. zákona č. 89/2012 Sb., občanský zákoník, v platném znění, poskytována **záruka za jakost 24 měsíců** (dále jen „záruka“), která běží zpravidla od odevzdání výrobku zákazníkovi. Pokud byla sjednána delší záruka, řídí se tato speciálními pravidly.

Záruka 24 měsíců je poskytována pouze zákazníkovi spotřebiteli a jen na výrobek **k běžnému užívání v domácnosti**. Zákazníkovi podnikateli nebo jiné právnické osobě je poskytnuta 24 měsíční záruka za předpokladu, že se koupě netýká jeho podnikatelské činnosti (např. prádelna, ubytovací služby, restaurační zařízení apod.), způsob užívání je obdobný užívání v domácnosti a výrobek není prokazatelně přetěžován (kumulativně); v ostatních případech je poskytována záruka v délce 6 měsíců. Společnost BSH domácí spotřebiče s.r.o. si vyhrazuje právo omezit plnění záruky nad rámec 6 měsíců v případě, že bude zjevné, že spotřebič není provozován v souladu s výše uvedenými podmínkami.

### 2. Pořizovací doklad a záruční list

Základním průkazem práv zákazníka je **pořizovací doklad** (paragon, faktura, leasingová smlouva apod.). Pokud byl při prodeji vydán **záruční list**, je tento součástí výrobku s výrobním číslem uvedeným na přední straně tohoto záručního listu. Nedílnou součástí záručního listu je pořizovací doklad. Zákazník si ve vlastním zájmu pořizovací doklad i záruční list pečlivě uschová.

Bezplatný záruční servis je možno poskytnout jen v případě předložení pořizovacího dokladu nebo v případě prodloužené záruky i vyplněného záručního listu a vystaveného certifikátu, pokud byl vydán. Záruční list vyplňuje prodejce a je v zájmu zákazníka zkontrolovat správnost a úplnost uvedených údajů. Záruční list je platný pouze v originálu, na kopie nebude brán zřetel.

### 3. Uplatnění záruky

Zákazník má v rámci poskytnuté záruky právo na bezplatné, včasné a řádné odstranění reklamované vady výrobku, a to opravou, popřípadě – není-li to vzhledem k povaze (tzn. příčině i projevu) vady neúměrné – právo na výměnu výrobku nebo jeho vadné součásti. Za zákonem stanovených podmínek může být poskytnuta sleva na výrobku anebo může být výrobek vrácen.

Záruční oprava se vztahuje výhradně na vady, které vzniknou průkazně v době platné záruky. Takto vzniklé vady je oprávněn odstranit pouze **autorizovaný servis**. Uplatnit záruku může zákazník u autorizovaného servisu nebo v prodejně, kde byl výrobek zakoupen, a to bez zbytečného odkladu, nejpozději však do konce záruční doby. Zvolí-li zákazník jiný, než nejbližší autorizovaný servis, bude na něm, aby nesl v souvislosti s tím zvýšené náklady.

Autorizovaný servis posoudí oprávněnost reklamace a podle povahy vady výrobku rozhodne o způsobu řešení reklamace.

Seznam autorizovaných servisů je k dispozici na [www.bosch-home.com/cz](http://www.bosch-home.com/cz).

Doba, po kterou zákazník nemůže výrobek z důvodu vady používat, se do záruční doby nepočítá. O tuto dobu se záruční doba prodlužuje. Při výměně se **běh záruční doby** neobnovuje. Při opravě nedochází k běhu nové záruční doby týkající se opravené součásti či součástky.

Po provedení záruční opravy je autorizovaný servis povinen vydat zákazníkovi čitelnou kopii opravního listu. **Opravní list** slouží k prokazování práv zákazníka, proto je ve vlastním zájmu zákazníka před podpisem opravního listu zkontrolovat jeho obsah a kopii opravního listu pečlivě uschovat.

Zákazník je povinen poskytnout autorizovanému servisu **součinnost** k ověření existence reklamované vady a k jejímu odstranění (včetně odpovídajícího potřebného vyzkoušení nebo demontáže výrobku).

Při uplatnění reklamace předá zákazník **výrobek čistý** v souladu s hygienickými předpisy nebo obecnými hygienickými zásadami včetně všech jeho součástí a příslušenství, umožňujících takové ověření a odstranění vady. V případě, že výrobek nedodá kompletní a je-li kompletnost výrobku nezbytná k zjištění existence reklamované vady a/nebo k jejímu odstranění, běh lhůty k vyřízení reklamace začíná až dodáním chybějících součástí.

## 4. Neoprávněnost reklamace

Reklamacie není oprávněná v případech, vznikla-li závada nebo poškození:

- a) prokazatelně nesprávným užíváním výrobku (např. v rozporu s návodem, s pokyny uvedenými na obalu výrobku či v záručním listě, užíváním v rozporu s obecně známými pravidly užívání předmětného výrobku, provozem při nesprávném napájecím napětí, připojování na nedovolené zdroje proudu, užíváním zboží v nevhodných podmínkách – vlhko, prašnost, extrémní tvrdost vody apod.) anebo jiným nesprávným jednáním uživatele (např. neodbornou instalací či zapojením);
- b) prokazatelně nedovolenými zásahy do přístroje (konstrukční nebo jiná úprava, neodborná montáž), živelnou katastrofou nebo mechanickým poškozením výrobku;
- c) nese-li předložený záruční list zjevné známky provedených změn údajů nebo je-li na výrobku odlišné výrobní číslo od toho, jež je uvedeno v záručním listě;
- d) u estetických komponentů, nezajišťujících funkčnost výrobku z důvodu:
  - transportního poškození nebo přemístování (poškrábání, promáčknutí, praskliny, rozbitá skla a police apod.)
  - nefunkčních estetických komponentů jako jsou madla, skla, ovládací spínače apod., které jsou důsledkem běžného opotřebení
  - změny barvy plastových komponentů (jedná se o běžný fyzikálně chemický jev po čase používání)
  - vady spotřebních materiálů, u kterých je doba životnosti daná charakterem součástky (žárovky, vodní filtry, vzduchové, prachové filtry, uhlíkové filtry všeho druhu, akumulátory, baterie, apod.)
  - vady příslušenství a volitelné výbavy, způsobené nevhodnou manipulací nebo nepřiměřeným zacházením

Ze záručních oprav jsou vyloučeny případy běžné údržby nebo čištění, instalace, programování, kontroly parametrů výrobku.

## 5. Náhradní díly

Záruka na samostatně prodané náhradní díly výrobku je poskytována v délce 6 měsíců, a to za předpokladu jeho odborné instalace.

## 6. Pozáruční servis

V případě placené pozáruční opravy provedené autorizovaným servisem se poskytuje záruka v délce 24 měsíců.

## 7. Rozšířená záruka nad rámec zákona

U spotřebičů (pračky, myčky) sériově vybavených systémem **Aqua-Stop** (patent BSH) je výrobcem poskytnuta záruka na škody způsobené chybou tohoto systému. Na tyto škody je zákazníkovi spotřebiteli poskytnuta náhrada, a to po celou dobu životnosti spotřebiče. Vyloučena je náhrada škody v případě, kdy nebyl spotřebič zapojen do elektrického obvodu pod proudem.

## 8. Upozornění pro prodejce

Prodejce je povinen vyplnit správně a úplně záruční list v den prodeje výrobku. Při případné předprodejší reklamaci je třeba předložit řádně vyplněný reklamační protokol a pořizovací doklad (fakturu).

## 9. Ochrana osobních údajů

Osobní údaje zákazníka kupujícího budou použity výhradně k účelům pro zpracování objednávek a k případnému vyřízení záruky v souladu se zák. č. 101/2000 Sb., o ochraně osobních údajů.

## 10. Prohlášení o hygienické nezávadnosti výrobků

Všechny výrobky distribuované společností BSH domácí spotřebiče s.r.o. a přicházející do styku s potravinami splňují požadavky o hygienické nezávadnosti dle zákona č.258/2000 Sb., vyhlášky 38/2001 Sb. Toto prohlášení se vztahuje na všechny výrobky přicházející do styku s potravinami uvedené v aktuálním ceníku společnosti BSH domácí spotřebiče s.r.o.

### Ujištění dovozce o vydání prohlášení o shodě

Vážený zákazníku,  
dle § 13, odst.5 zákona č.22/1997 Sb. Vás ujišťujeme, že na všechny výrobky distribuované společností BSH domácí spotřebiče s.r.o. našim obchodním partnerům bylo vydáno prohlášení o shodě ve smyslu zákona č. 22/1997 Sb a nařízení vlády č. 17/2003 Sb., 616/2006 Sb. a 22/2003 Sb. a příslušných nařízení vlády. Toto ujištění dovozce o vydání prohlášení o shodě se vztahuje na všechny výrobky včetně plynových spotřebičů, které jsou obsaženy v aktuálním ceníku firmy BSH domácí spotřebiče s.r.o.

# B/S/H/

## **Kontakt na servis domácích spotřebičů BOSCH**

BSH domácí spotřebiče s.r.o.  
Radlická 350  
158 00 Praha 5

Příjem oprav  
Tel.: +420 251 095 546  
Email: **opravy@bshg.com**

Objednávky příslušenství a náhradních dílů  
Tel.: +420 251 095 556  
Email: **dily@bshg.com**

Zákaznické poradenství  
Tel.: +420 251 095 555  
Email: **bosch.spotrebice@bshg.com**

Aktuální informace o servisu naleznete na internetových stránkách **[www.bosch-home.com/cz](http://www.bosch-home.com/cz)**.  
Zde máte možnost sjednat opravu pomocí online formuláře.





**BBH 52550**

Návod na použitie, prosím, starostlivo uschovajte. Ak vysávač odovzdávate tretej osobe, nezabudnite ho priložiť.

## Použitie v súlade s určeným účelom

Tento vysávač je určený iba na použitie v domácnosti a nie na komerčné účely. Vysávač používajte výhradne podľa pokynov uvedených v tomto návode na použitie. Výrobca neručí za prípadné škody spôsobené nedodržaním návodu na použitie alebo nesprávnou obsluhou. Je preto bezpodmienečne nutné dodržiavať nasledujúce pokyny!

### Vysávač sa smie používať iba v prípade, že v ňom sú:

- originálne filtračné vrecká,
- originálne náhradné diely, príslušenstvo alebo zvláštne príslušenstvo.

### Aby nedochádzalo k poraneniám a vecným škodám, nesmie sa vysávač používať:

- na vysávanie osôb alebo zvierat,
- na nasávanie:
  - malých živočíchov (napr. múch, pavúkov,...),
  - zdraviu škodlivých, horúcich alebo žeravých látok či predmetov s ostrými hranami,
  - vlhkých alebo tekutých látok,
  - ľahko zápalných alebo výbušných látok a plynov,
  - popola, sadzí z kachľových pecí a ústredného kúrenia,
  - prachu z tonerov tlačiarň a kopírok.

## Bezpečnostné pokyny

Tento vysávač zodpovedá uznávaným technickým normám a príslušným bezpečnostným predpisom.

- Tento spotrebič môžu používať deti staršie ako 8 rokov a osoby so zníženými fyzickými, senzorickými alebo mentálnymi schopnosťami alebo s nedostatkom skúseností a/alebo znalostí, ak sú pod dohľadom, alebo boli poučené o bezpečnom použití spotrebiča a pochopili riziká, ktoré z používania vyplývajú.
- Deti sa nesmú so spotrebičom hrať.

- Čistenie alebo používateľskú údržbu nesmú vykonávať deti bez dozoru.

- Umelohmotné vrecká a fólie je nutné uchovávať a likvidovať mimo dosahu detí.

=> Hrozí nebezpečenstvo zariadenia!

## Správne použitie

- Napájací kábel pripájajte a uvádzajte do prevádzky iba podľa typového štítku.
- Spotrebič skladujte a nabíjajte iba vo vnútorných priestoroch.
- Nevystavujte spotrebič teplotám nižším než 0 °C a vyšším než 40 °C.
- Nikdy nevysávajte bez filtračného vrecka popr. prachovej nádoby, ochranného filtra motora a vyfukovacieho filtra.
  - => Spotrebič by sa mohol poškodiť!
- Vyhňte sa vysávaniu pomocou dýzy a trubice v blízkosti hlavy => Hrozí nebezpečenstvo poranenia!
  - Ak je prírodný kábel poškodený, už ho nepoužívajte a vymeňte ho za originálny prírodný kábel.
  - Pri odpojení kábla od siete neťahajte za prírodný kábel, ale za vidlicu.
  - Prírodný kábel nestláčajte a neohýbajte cez ostré hrany.
  - Pred vykonávaním všetkých prác na spotrebiči ho vypnite, popr. odpojte prírodný kábel od siete.
  - Poškodený vysávač neuvádzajte do prevádzky.
- Ak sa vyskytne porucha, spotrebič vypnite, popr. odpojte prírodný kábel od siete.
- Aby sa zamedzilo riziku ohrozenia, smie opravy a výmeny náhradných dielov vysávača vykonávať iba autorizovaný zákaznický servis.
- V nasledujúcich prípadoch je nutné spotrebič ihneď uviesť mimo prevádzku a kontaktovať zákaznický servis:
  - ak ste omylom nasali tekutinu alebo ak sa tekutina dostala do vnútrajška spotrebiča;
  - ak spotrebič spadol a je poškodený.
- Vysávač chráňte pred poveternosťmi vplyvmi, vlhkosťou a zdrojmi tepla.
- Nedávajte na filtre (filtračné vrecká, ochranný filter motora, vyfukovací filter atď.) horľavé či alkohol obsahujúce látky.

- Vysávač nie je vhodný na použitie na staveniskách. => Nasávanie stavebnej sutiny môže viesť k poškodeniu prístroja.
- Ak nevysávate, spotrebič vypnite.

### **Batéria**

Váš spotrebič je vybavený akumulátorovými batériami, ku ktorým majú z bezpečnostných dôvodov prístup iba pracovníci autorizovaných servisov.

V prípade nutnosti výmeny akumulátorovej batérie sa, prosím, obráťte na najbližšie centrum zákazníckeho servisu alebo na autorizovaného predajcu.

### **Pokyny pre likvidáciu**

- **Obal**  
Obal chráni vysávač pred poškodením počas prepravy. Skladá sa z ekologických materiálov, a je preto recyklovateľný. Nepotrebné obalové materiály odovzdajte na recykláciu do zberných dvorov na ďalšie zužitkovanie („Zelená bodka“).
- **Starý spotrebič**  
Tento spotrebič obsahuje nabíjacie LiOn batérie. Z tohto dôvodu smie spotrebič likvidovať iba autorizovaný zákaznicky servis a špecializované obchody.

Teší nás, že ste sa rozhodli pre kúpu vysávača značky Bosch konštrukčného radu BBH5.

V tomto návode na použitie sú vyobrazené rôzne modely radu BBH5. Je preto možné, že sa vášho modelu nebudú týkať všetky údaje týkajúce sa popisovaného vybavenia a funkcií. Aby ste pri vysávaní docielili najlepší možný výsledok, mali by ste používať iba originálne vybavenie značky Bosch, ktoré bolo vyvinuté špeciálne pre váš vysávač.

- 1 Podlahová hubica s elektrickou kefou
- 2 Nádoba na prach
- 3 Uvoľňovacie tlačidlo nádoby na nečistoty
- Indikátor stavu nabitia batérie
- 5 Indikátor Sensor Control
- 6 Nádoba na prach
- 7 Vonkajšia filtračná jednotka
- 8 Filtračná patróna s ochranným filtrom motora a filtračnou penou
- 9 Rukoväť
- 10 Tlačidlo ZAP/VYP
- 11 Napájací kábel
- 12 Hubica na čalúnenie\*
- 13 Štrbinová hubica\*
- 14 Profesionálna hubica na čalúnenie\*
- 15 Profesionálna hubica na škáry\*
- 16 Prenášací popruh\*
- 17 Adaptér na príslušenstvo\*
- 18 Nasávací hadica s rukoväťou\*

## Pred prvým použitím

### Obrázok 1

- Opatrne nasadíte rukoväť na hlavné teleso vysávača a zacvaknete ju.
- Ak chcete rukoväť uvoľniť, stlačte uvoľňovacie tlačidlo a rukoväť opatrne vytiahnite smerom hore.

### Obrázok 2

- Nasadíte vysávač do podlahovej hubice a zacvaknete.
- Ak chcete podlahovú hubicu uvoľniť, stlačte uvoľňovacie tlačidlo a vytiahnite vysávač z hubice.

## Nabíjanie

! **Pozor:** Pred prvým použitím sa akumulátorová batéria vysávača musí nabíjať aspoň 6 hodín.

### Obrázok 3

- Ak chcete vysávač nabíjať, postavte ho do blízkosti zásuvky. Vysávač je možné v miestnosti voľne odstaviť. **Obrázok 7**
- Zastrčte nabíjací kábel do prípojky v spotrebiči.
- Vidlicu nabíjacieho kábla zastrčte do zásuvky.
- Počas nabíjania bliká indikátor nabíjania.
- Po úplnom nabití akumulátorovej batérie svieti indikátor nabíjania modro a už neblinká.
- Zahriatie nabíjacieho kábla a ručného vysávača je normálny a nepredstavuje poruchu.

### Indikátor stavu nabíjania batérie

#### Obrázok 4\*



Indikátor stavu nabitia batérie zodpovedá jednému z dvoch nasledujúcich variantov:

a) indikátor udáva stav nabitia akumulátorovej batérie:

- ak je akumulátorová batéria plne nabitá, indikátor svieti modro. 

• Ak indikátor bliká, je nutné akumulátorovú batériu opäť nabiť.

b) LED diódy v indikátore uvádzajú stav nabitia akumulátorovej batérie:

- batéria plne nabitá 
- stredné zostávajúce nabitie 
- malé zostávajúce nabitie 

• Ak posledná LED bliká, je nutné akumulátorovú batériu opäť nabiť.

## Vysávanie

### Obrázok 5

- Stlačte tlačidlo ZAP/VYP v smere šípky.

### Regulácia sily nasávania

#### Obrázok 6

Na nastavenie nasávacieho výkonu posuňte tlačidlo ZAP/VYP do požadovanej polohy:

- **Stupeň výkonu 1**  
Vysávanie bez zapnutej elektrickej kefy. Na jednoduché čistenie hladkých podláh a veľmi malý prevádzkový hluk. Spotrebič v tomto režime vydrží najdlhšie bez dobíjania.
- **Stupeň výkonu 2**  
Vysávanie pri normálnom výkone a so zapnutou elektrickou kefoú. Na normálne čistenie všetkých podláh so strednou výdržou bez dobíjania.
- **Stupeň Turbo**  
Vysávanie s maximálnym výkonom a so zapnutou elektrickou kefoú. Na obzvlášť náročné čistenie všetkých podláh, zvlášť kobercov. Využitie voliteľného príslušenstva. Spotrebič v tomto režime vydrží bez dobíjania kratší čas.

#### Obrázok 7

- Pri kratších prestávkach pri vysávaní je možné vysávač voľne odstaviť v miestnosti. Na samostatné odstavenie vysávača zľahka sklopte smerom dopredu v smere hubice.

**!** **Pozor:** Ak chcete vysávač nechať stáť, je bezpodmienečne nutné ho vypnúť, keďže otáčajúca sa kefa by v zapnutom stave vysávača a pri jeho státní mohla poškodiť podlahovú krytinu.

### Vysávanie s príslušenstvom

#### Obrázok 8\*

- a) Nasadte na ručný vysávač adaptér na príslušenstvo a zacvaknite ho. Na uvoľnenie adaptéra na príslušenstvo stlačte uvoľňovacie tlačidlo a adaptér odstráňte.
- b) Upevnite na rukoväť prenášací popruh. Vysávač si pritom položte na zem a nastavte ho na adaptér alebo na hadicu.

#### Obrázok 9\*

Podľa potreby na nasávaciu hadicu s rukoväťou adaptéra na príslušenstvo nasadzujte hubice:

- Hubicu na čalúnenie na vysávanie čalúneného nábytku, závesov atď.
- Štrbinovú hubicu na vysávanie škár a rohov atď.

## Po ukončení práce

### Obrázok 10

- Po ukončení vysávania vysávač vypnite.

### Vyprázdnenie nádoby na prach

#### Obrázok 11

Na docelenie dobrého výsledku vysávania by ste mali po každom vysávaní vyprázdniť nádobu na prach; najneskôr však, ak objem prachu v nádobe dosiahne vyznačenú úroveň (značka).

Odporúčame nechať nádobu na prach naplniť až nad úroveň značky, keďže to potom vedie k veľmi silnému znečisteniu filtra.

Pri vyprázdňovaní nádoby na prach vždy kontrolujte stupeň znečistenia vonkajšej filtračnej jednotky a v prípade potreby túto vyčistite podľa návodu „Čistenie vonkajšej filtračnej jednotky“. Obrázok 16.

**!** **Pozor:** Filter je možné čistiť iba vtedy, ak je vysávač vypnutý.

Nikdy nevysávajte bez vonkajšej filtračnej jednotky s nasadenou filtračnou patrónou.

#### Obrázok 12

- Uvoľnite nádobu na prach pomocou uvoľňovacích tlačidiel a vyberte ju z vysávača.

#### Obrázok 13

- Vyberte z nádoby na prach filtračnú jednotku.
- Vyprázdnite nádobu na prach.

#### Obrázok 14

- Odstráňte eventuálne nečistoty, ktoré sa nachádzajú pod vyhadzovacím otvorom.
- Filtračnú jednotku vložte do nádoby na prach, pritom bezpodmienečne dbajte na to, aby jednotka správne dosadla.
- Vložte nádobu na prach späť do vysávača, až počuteľne zacvakne.

**!** **Pozor:** Ak by ste pri vkladaní nádoby na prach spozorovali odpor, skontrolujte, či je filter úplný a či sú do vysávača správne vložené filtračná jednotka a nádoba na prach.

## Čistenie filtrov

**!** **Pozor:** Filtre je možné čistiť iba pri vypnutom vysávači.

Váš prístroj je vybavený tzv. funkciou „Sensor Control“.

Táto funkcia neustále sleduje, či váš vysávač funguje na svojej optimálnej úrovni výkonu. Svetelná indikácia signalizuje, či je nutné vyčistiť filtračnú jednotku, aby bola opäť dosiahnutá optimálna úroveň výkonu.

### Obrázok 15 Sensor Control

Ak vysávač funguje na svojej optimálnej úrovni výkonu, svieti indikátor modro, popr. je zhasnutý. Hneď ako bliká indikátor červeno, je nutné vyčistiť vonkajšiu filtračnú jednotku a filtračnú jednotku.

Vysávač je automaticky nastavený na úroveň výkonu 1.

### Obrázok 16 Čistenie vonkajšej filtračnej jednotky

Abý vysávač fungoval optimálne, mali by ste pravidelne čistiť vonkajšiu filtračnú jednotku.

- Aby ste mohli vyčistiť vonkajšiu filtračnú jednotku, vypnite vysávač.
  - Vyberte nádobu na prach z prístroja. Obrázok 12
  - Vyberte z nádoby na prach filtračnú jednotku. Obrázok 13
  - Vyčistite vonkajšiu filtračnú jednotku.
- a) Spravidla postačí, ak celou filtračnou jednotkou pri vyprázdnení nádoby na prach zľahka zatrepete alebo vyklepate, aby sa uvoľnili možné čiastočky nečistôt.
- b) Ak to nie je dostačujúce, použite na odstránenie nečistôt z povrchu suchú handričku.

Ak chcete vonkajšiu filtračnú jednotku umyť, vyberte najprv z filtračnej jednotky filtračnú jednotku. Filtračnú jednotku smiete do vonkajšej filtračnej jednotky vložiť až po tom, čo vonkajšia jednotka úplne vyschne.

### Obrázok 17 Čistenie filtračnej patróny

- Vypnite vysávač
  - Vyberte z vysávača nádobu na prach. Obrázok 12
  - Vyberte z vysávača filtračnú jednotku. Obrázok 13
- a) Otočte viečkom filtračnej patróny proti smeru otáčania hodinových ručičiek a vyberte filtračnú jednotku z filtračnej jednotky.
- b) Filtračnú jednotku najprv vyčistite vykľepaním.
- c) Odstráňte filtračnú penu z ochrany motora a vymyte ju zvlášť. Nechajte filtračnú penu a ochranný filter motora úplne vyschnúť (cca 24 h).
- d) Po montáži filtračnej peny vložte filtračnú jednotku späť do nádoby na prach.
- e) Vložte filtračnú jednotku do filtračnej jednotky a otočením viečka v smere otáčania hodinových ručičiek ju zaaretujte.

Ak by po ručnom vyčistení filtračnej patróny indikátor „Sensor Control“ blikal opäť červeno, je filtračná patróna znečistená tak silno, že ju musíte vyprať v práčke – šetrný prací cyklus na max. 30 °C a najmenšom možnom počte otáčok pri odstreďovaní.

V prípade potreby si môžete kúpiť nové filtre v zákaznickom servise.

## Čistenie podlahovej hubice

Pred každou údržbou vysávač vypnite, popr. vytiahnite napájací kábel.

### Obrázok 18

- d) Pomocou uvoľňovacieho tlačidla uvoľnite valec kefy a vysuňte ho bokom von z podlahovej hubice.
- e) Zachytené vlákna a vlasy prestrihnite nožnicami (tie vedte v záreze na to určenom) a odstráňte ich.
- f) Zasuňte valec kefy späť do podlahovej hubice, bočne pozdĺž vodiaceho čapu, a zaaretujte ho pomocou uvoľňovacieho tlačidla.

**!** **Pozor:** Podlahová hubica smie byť uvedená do prevádzky iba vtedy, ak má zabudovaný valec kefy.

## Čistenie

Pred každým čistením ručného vysávača je nutné ho vypnúť a vytiahnuť jeho prírodný kábel. Vysávač a plastové príslušenstvo je možné čistiť pomocou bežne dostupných čistiacich prostriedkov na plast.

- ! **Pozor:** Nepoužívajte žiadne abrazívne prostriedky či prostriedky na sklo či viacúčelové čistiace prostriedky. Vysávač nikdy neponárajte do vody.

Technické zmeny vyhradené.

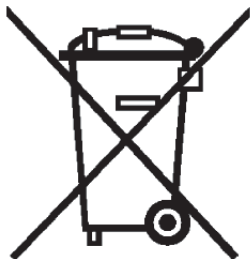

Tento spotrebič je označený v súlade s európskou smernicou 2012/19/EÚ, ktorá sa týka elektrických a elektronických spotrebičov (waste electrical and electronic equipment – WEEE).

Smernica udáva rámec pre spätný odber a recykláciu starých spotrebičov v celej EÚ.



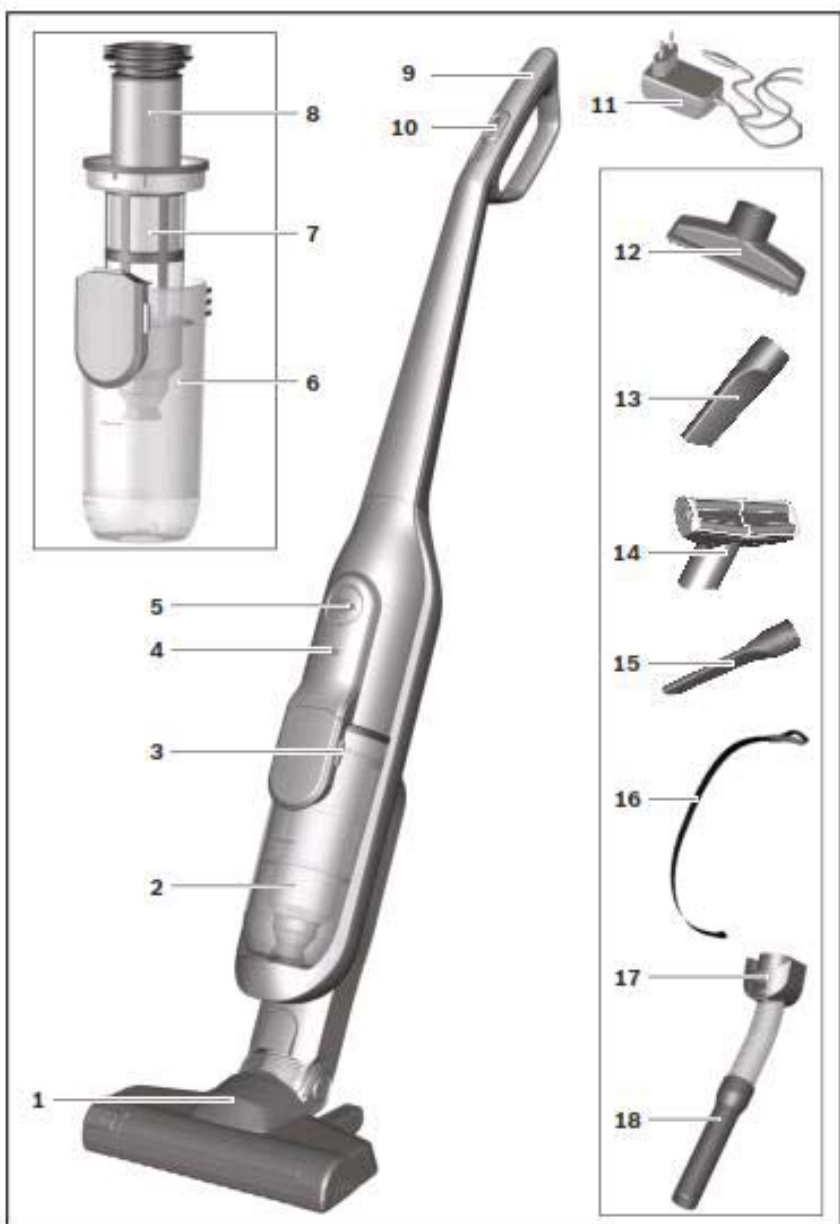

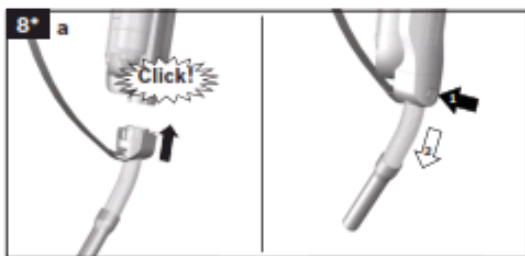
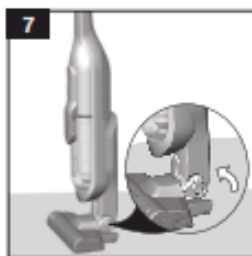
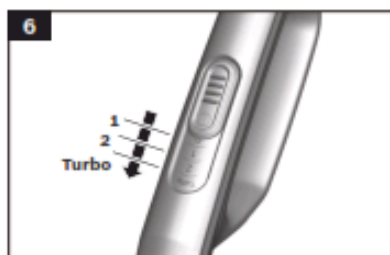
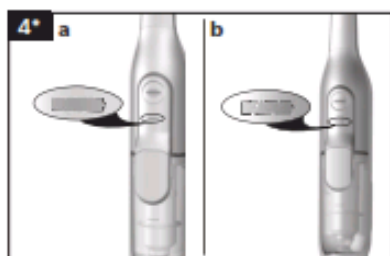
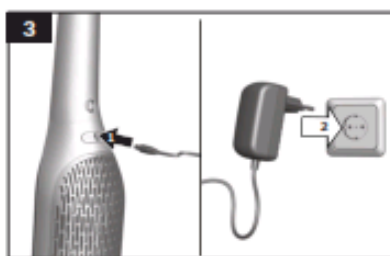
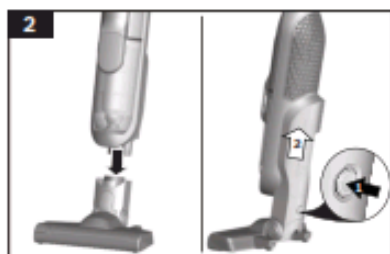
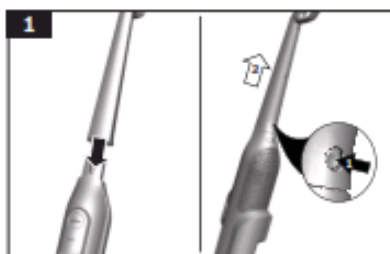

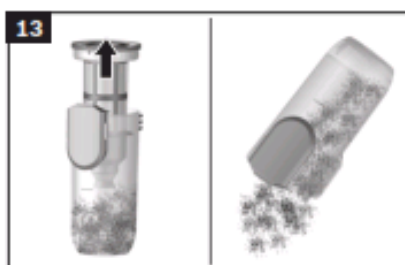
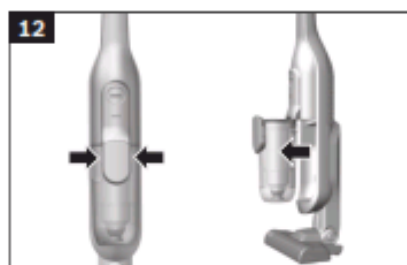
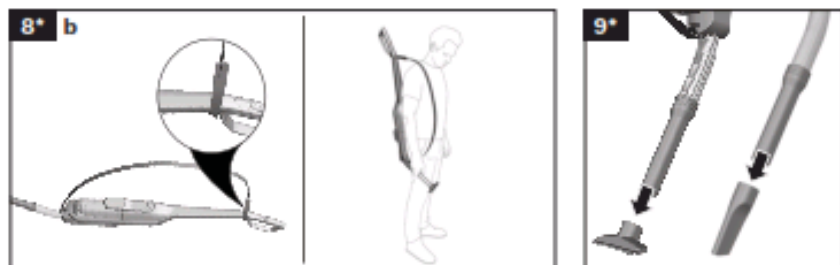

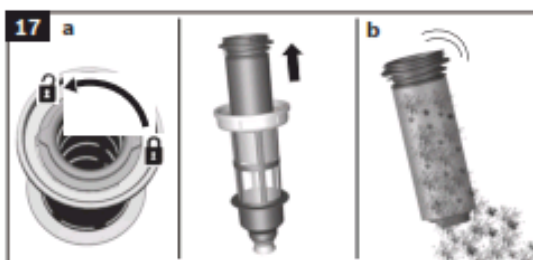
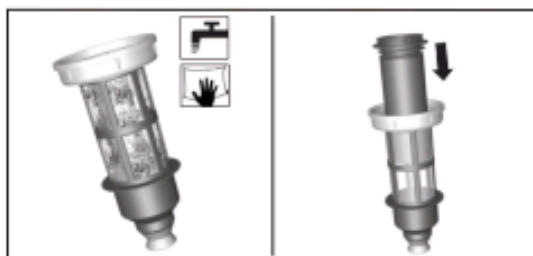
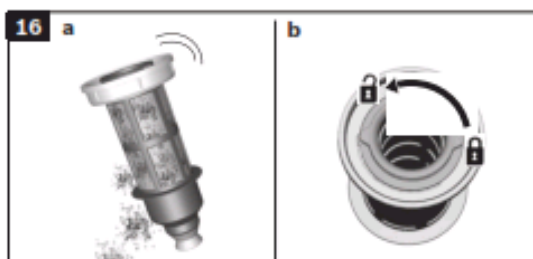

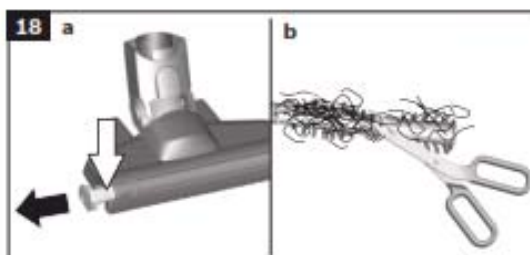

**BOSCH**

Stvorené pre život

# Záručný list

firmy BSH domácí spotřebiče s.r.o.

**2 roky**záruka od výrobcu  
na všetky spotřebičeDovozca: **BSH domácí spotřebiče s.r.o.**Radlická 350  
158 00 Praha 5

|                                 |                                 |
|---------------------------------|---------------------------------|
| Výrobok:                        | Produktové číslo:<br>E-Nr.      |
|                                 | Poradové číslo:<br>FD           |
| Dátum predaja, pečiatka, podpis | Dátum montáže, pečiatka, podpis |

Predajca je povinný úplne a čitateľne vyplniť všetky požadované údaje v záručnom liste v deň predaja spotrebiča. Neoddeliteľnou súčasťou tohto záručného listu je daňový doklad o predaji výrobku.

Záručný list je dokladom práv spotrebiteľa v zmysle Občianskeho zákonníka. Je súčasťou výrobku s výrobným číslom uvedeným na prednej strane tohto záručného listu, zvlášť v prípadoch dlhších než zákonom daná záručná lehota je záručný list jedným z dokázateľných prostriedkov práv užívateľa. Je v záujme spotrebiteľa, aby si skontroloval správnosť a úplnosť všetkých uvedených údajov, ako i to, či dostal od predajcu záručný list so správnym označením pre uvedený druh výrobku.

Odporúča sa, aby výrobky montoval a uviedol do prevádzky autorizovaný servis, ktorý poskytuje záruku odbornej montáže, predvedenie a preskúšanie výrobku.

Montáž a inštalácia spotrebiča musí byť vykonaná v súlade s vyhláškou ÚBP SR č. 718/2002 Z. z. súvisiacich predpisov a noriem v platnom znení.

Pred montážou výrobku je nutné, aby boli splnené všetky podmienky pre pripojenie na inžinierske siete podľa platných noriem a podľa návodu na použitie.

**Zápisy o uskutočnených opravách:**

| Dátum objed. opravy | Dátum dokončenia | Číslo oprav. listu | Stručný opis poruchy |
|---------------------|------------------|--------------------|----------------------|
|                     |                  |                    |                      |
|                     |                  |                    |                      |
|                     |                  |                    |                      |
|                     |                  |                    |                      |
|                     |                  |                    |                      |

## Upozornenie pre predajcov

Predajca je povinný dať zákazníkovi platný doklad o predaji, kde bude uvedený dátum predaja a označenie spotrebiča, a súčasťou dokladu o kúpe tovaru je správne a úplne vyplnený záručný list v deň predaja výrobku. V prípade predpredajnej reklamácie je potrebné predložiť riadne vyplnený reklamačný protokol.

### Záručné podmienky

- na výrobok sa poskytuje záručná lehota **24 mesiacov** odo dňa zakúpenia výrobku kupujúcim
- spotrebiteľ je oprávnený chybu vytknúť do šiestich mesiacov od jej zistenia, najneskôr však do uplynutia záručnej lehoty
- pri reklamácií je podmienkou predložiť platný daňový doklad o kúpe výrobku (napr. pokladničný blok, faktúru a pod.)
- ak je výrobok používaný na iný než výrobcom stanovený účel alebo je výrobok používaný v rámci predmetu obchodnej činnosti, poskytuje sa záručná lehota 6 mesiacov odo dňa zakúpenia, keďže spotrebiče sú určené výhradne na použitie v domácnosti
- za chybu výrobku sa nepovažuje jeho nadmerné opotrebovanie a z toho vyplývajúce absencie niektorých pôvodných vlastností, ktoré boli spôsobené napr. zanedbaním bežnej údržby, čistenia, nadmerným používaním výrobku
- záručná lehota neplynie počas obdobia, keď kupujúci nemôže užívať tovar pre jeho chyby, za ktoré zodpovedá predávajúci
- ak nebude zistená žiadna porucha, na ktorú sa vzťahuje bezplatná záručná oprava, alebo bude zistená porucha nezavinená výrobcom, hradí náklady spojené s vyslaním servisného technika osoba, ktorá uplatnila nárok na túto opravu
- záručné opravy vykonávajú autorizované servisné strediská podľa zoznamu uvedeného v tomto záručnom liste

### Právo na bezplatnú opravu výrobku na náklady BSH domáci spotrebiče s.r.o., organizačná zložka Bratislava, zaniká, ak:

- je nečitateľný výrobný štítok alebo na výrobku chýba,
- údaje na doklade o predaji sa líšia od údajov uvedených na výrobnom štítku spotrebiča,
- výrobok bol namontovaný v rozpore s návodom na montáž, prípadne nebol dodržaný súlad s platnými STN alebo s návodom na obsluhu,
- výrobok bol neodborne namontovaný alebo nebol uvedený do prevádzky organizáciou oprávnenou v zmysle vyhlášky ÚBP SR č. 718/2002 Z. z., platí pre plynové spotrebiče a spotrebiče s elektrickým napájaním 400 V, ako i pre spotrebiče dodávané bez elektrického kábla, prípadne bez elektrickej koncovky,
- bola vykonaná konštrukčná zmena alebo zásah do výrobku neoprávnenou osobou,
- porucha na výrobku vznikla použitím neoriginálnych náhradných dielov alebo príslušenstva,
- ide o poškodenie: mechanické, nadmernou záťažou, v dôsledku vodného kameňa, neodborného zapojenia, živelnou pohromou, vonkajšími vplyvmi a pod.

### Vyhlasenie o hygienickej neškodnosti výrobku

**Všetky výrobky** distribuované spoločnosťou BSH domáci spotrebiče s.r.o., organizačná zložka Bratislava, prichádzajúce do styku s potravinami **spĺňajú požiadavky** o hygienickej neškodnosti podľa **európskej normy EC 1935/2004**. Toto vyhlásenie sa vzťahuje na všetky výrobky prichádzajúce do styku s potravinami uvedené v aktuálnom cenníku BSH domáci spotrebiče s.r.o., organizačná zložka Bratislava.

Symbol uvedený na výrobku alebo jeho obale upozorňuje na to, že výrobok po skončení jeho životnosti nepatrí k bežnému domácejmu odpadu, ale ho treba odovzdať do špeciálnej zberne odpadu na recyklovanie elektrických alebo elektronických spotrebičov.

Vašou podporou správnej likvidácie pomáhate opäť získať cenné suroviny a chrániť tak životné prostredie. Ďalšie informácie o recyklovaní tohto výrobku získate na miestnom úrade, v zberni odpadu alebo v združení Envidom, ktoré zabezpečuje zber, prepravu, spracovanie, recykláciu a ekologické zneškodňovanie elektroodpadu v zmysle zákona.



## **Uistenie dovozcu o vydaní vyhlásenia o zhode**

Vážený zákazník,

Podľa zákona č. 264/1999 Z. z. Vás uistujeme, že na všetky výrobky distribuované spoločnosťou BSH domáci spotřebiče s. r. o. našim obchodným partnerom, bolo vydané prehlásenie o zhode v zmysle zákona č. 264/1999 Z. z. a príslušných nariadení vlády. Toto uistenie dovozcu o vydaní prehlásenia o zhode sa vzťahuje na všetky výrobky vrátane plynových spotřebičov, ktoré sú obsiahnuté v aktuálnom cenníku firmy BSH domáci spotřebiče s. r. o.



## **Kontakt na servis domácich spotrebičov BOSCH**

### **Dodávateľ:**

BSH domácí spotřebiče s.r.o. – organizačná zložka Bratislava

BSH domácí spotřebiče s.r.o.  
Radlická 350  
158 00 Praha 5

### **Príjem opráv:**

Tel.: +421 244 450 808  
Email: **opravy@bshg.com**

### **Objednávky príslušenstva a náhradných dielov:**

Tel.: +421 244 452 041  
Email: **dily@bshg.com**

### **Zákaznícke poradenstvo:**

Tel.: +421 244 452 041  
Email: **bosch.spotrebice@bshg.com**

Aktuálne informácie o servise nájdete na internetových stránkach **[www.bosch-home.com/sk](http://www.bosch-home.com/sk)**.

Tu máte možnosť si dojednať opravu pomocou online formulára.

