

concept

Tyčový vysavač 3v1
Tyčový vysávač 3v1
Odkurzacz ręczny 3 w 1
Rúdporzívó 3 az 1-ben
Rokas puteklūsūcējs "trīs vienā"

3in1 Rod Vacuum Cleaner
Akkustaubsauger 3 in 1
Aspirateur balai 3 en 1
Scopa elettrica e lavapavimenti 3 in 1
Aspiradora vertical 3 en 1



CZ

SK

PL

HU

LV

EN

DE

FR

IT

ES

concept



PODĚKOVÁNÍ

Děkujeme Vám, že jste si zakoupili výrobek značky Concept a přejeme Vám, abyste byli s naším výrobkem spokojeni po celou dobu jeho používání.

Před prvním použitím prostudujte pozorně celý návod k obsluze a potom si jej uschovejte. Zajistěte, aby i ostatní osoby, které budou s výrobkem manipulovat, byly seznámeny s tímto návodem.

| Technické parametry | |
|----------------------------|----------------------------------------------------------|
| Napětí akumulátoru | DC 14,4 V |
| Napětí nabíjecího adaptéru | vstup: AC 100–240 V ~ 50/60 Hz výstup: DC 17,5 V, 1 A |
| Příkon | 15 W |
| Hlučnost | max. 80 dB |
| Sací výkon | ≥ 3 kPa |
| Doba úplného nabíjení | cca 2,5 h |
| Doba provozu | cca 20 min. |

DŮLEŽITÁ BEZPEČNOSTNÍ UPOZORNĚNÍ

- Nepoužívejte spotřebič jinak, než je popsáno v tomto návodu.
- Ověřte, zda připojované napětí odpovídá hodnotám na typovém štítku nabíjecího adaptéru.
- Nenechávejte spotřebič bez dozoru, pokud je zapnutý.
- Při vypořádání nabíjecího adaptéru ze zásuvky elektrického napětí nikdy netahejte za přívodní kabel, ale uchopte nabíjecí adaptér a tahem jej vypojte.
- Nedovolte dětem a nesvéprávným osobám se spotřebičem manipulovat, používejte ho mimo jejich dosahu.
- Dbejte zvýšené opatrnosti, pokud je spotřebič používán v blízkosti dětí.
- Nedovolte, aby byl spotřebič používán jako hračka.
- Nepoužívejte jiné příslušenství, než je doporučeno výrobcem.
- Nepoužívejte nabíjecí adaptér s poškozeným přívodním kabelem či zástrčkou, nechte závadu neprodleně odstranit autorizovaným servisním střediskem.
- Držte spotřebič stranou od zdrojů tepla, jako jsou radiátory, trouby a podobně. Chraňte jej před přímým slunečním zářením, vlhkostí.
- Nesahejte na spotřebič vlhkýma nebo mokřýma rukama.
- Nevkládejte žádné předměty do otvorů. Nepoužívejte spotřebič, je-li ucpaný jakýkoli jeho otvor.
- Dbejte zvýšené opatrnosti při vysávání na schodech.
- Jestliže dojde k ucpaní sacího otvoru spotřebiče, vypněte spotřebič a odstraňte nečistoty před dalším zapnutím.
- Při nasazování příslušenství, během čištění nebo v případě poruchy vypněte spotřebič a vypojte nabíjecí adaptér ze zásuvky elektrického napětí.
- Spotřebič je vhodný pouze pro použití v domácnosti, není určen pro komerční použití.
- Nevysávejte nic hořícího, jako jsou cigarety, zápalky nebo horký popel.
- Nepoužívejte spotřebič ve vlhkých místnostech, nevysávejte hořlavé kapaliny (jako je benzin) a nepoužívejte spotřebič v prostorách, kde se tyto látky mohou vyskytovat.
- Nikdy nevysávejte bez filtrů vysavače. Při každém použití spotřebiče se ujistěte, že jsou filtry vysavače správně nasazeny.
- **Neponořujte přívodní kabel, nabíjecí adaptér nebo spotřebič do vody ani do jiné kapaliny.**

- Pravidelně kontrolujte spotřebič i přívodní kabel nabíjecího adaptéru z důvodu poškození. Nezapínejte poškozený spotřebič.
- Před čištěním a po použití spotřebič vypněte a nechte vychladnout.
- Před vysáváním odstraňte z vysávaného povrchu velké či ostré předměty, které by mohly poškodit některý filtr vysavače.
- Nepoužívejte spotřebič se znečištěnými filtry.
- Nevhazujte akumulátor spotřebiče do ohně a nevystavujte ho teplotám nad 40 °C.
- Nedotýkejte se poháněných pohyblivých částí spotřebiče během provozu.
- Neopravujte spotřebič sami. Obráťte se na autorizovaný servis.
- Tento spotřebič mohou používat děti ve věku 8 let a starší a osoby se sníženými fyzickými či mentálními schopnostmi nebo nedostatkem zkušeností a znalostí, pokud jsou pod dozorem nebo byly poučeny o používání spotřebiče bezpečným způsobem a rozumí případným nebezpečím. Čištění a údržbu prováděnou uživatelem nesmějí provádět děti, pokud nejsou starší 8 let a pod dozorem. Děti mladší 8 let se musí držet mimo dosah spotřebiče a jeho přívodu. Děti si se spotřebičem nesmějí hrát.

Nedodržíte-li pokyny výrobce, nemůže být případná oprava uznána jako záruční.

POPIS VÝROBKU

- 1 Rukojeť
- 2 Nabíječka
- 3 Tělo spotřebiče
- 4 Ruční vysavač
- 5 Štěrbinová hubice
- 6 Sací hubice
- 7 Nádržka na vodu
- 8 Mop

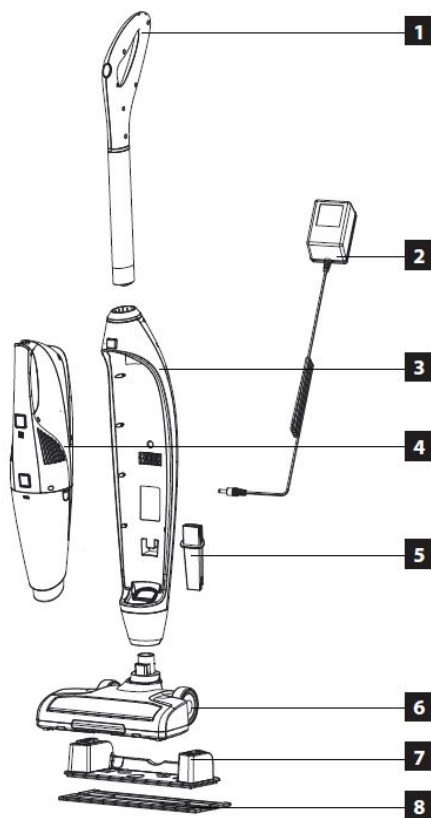

NÁVOD K OBSLUZE

PŘED PRVNÍM POUŽITÍM

1. Zasuňte trubici s rukojetí do těla vysavače spotřebiče.
2. Nasadte tělo vysavače do sací hubice.
3. Vložte do těla vysavače ruční vysavač.
4. Do těla vysavače vložte štěrbinovou hubici.

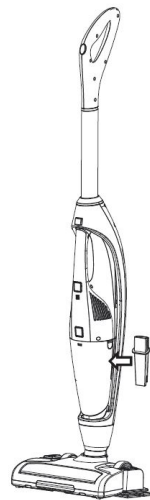
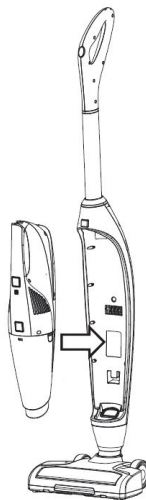
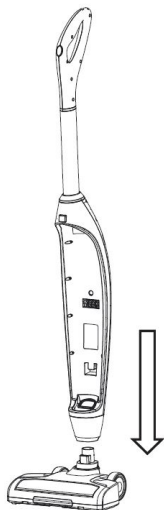

POSTUP NABÍJENÍ

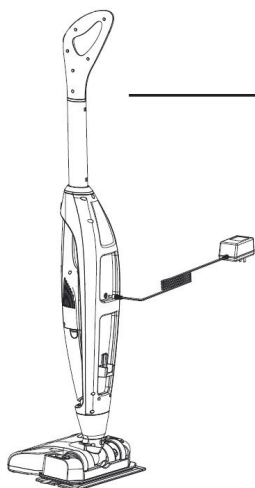

1. Vložte ruční vysavač do těla vysavače a začněte nabíjet.

2. Ruční vysavač lze nabíjet i samostatně.

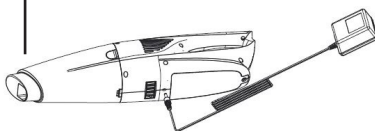

Pokud modrá dioda začne v průběhu vysávání blikat, znamená to, že baterie je vybitá a vysavač je třeba nabít.

1. Stiskněte tlačítko na rukojeti vysavače a spotřebič vypněte.
2. Vypojte zástrčku spotřebiče ze zásuvky.
3. Připojte konektor nabíječky do otvoru akumulátoru v těle vysavače.
4. Modrá dioda bude blikat, což značí, že se spotřebič nabíjí normálně.
5. Jakmile přestane modrá dioda blikat a začne nepřetržitě svítit, baterie je plně nabitá.
6. Odpojte nabíječku od akumulátoru a uložte ji na bezpečné místo.
7. Ruční vysavač lze nabít ve chvíli, kdy je nasazený na těle vysavače, i samostatně.

Pozor:

Nelijte do otvoru pro nabíjení na těle spotřebiče vodu, mohlo by to celý spotřebič poškodit.

Spotřebič neskladujte ani nenabíjejte v místě, kde je teplota nižší než 0 °C nebo naopak vyšší než 40 °C. V opačném případě byste přístroj mohli poškodit.

V průběhu nabíjení se teplota spotřebiče může zvýšit, to je normální jev.

POUŽITÍ

(pro ruční vysavač)

1

Stisknutím tohoto tlačítka ruční vysavač uvolníte a můžete ho vyjmout z těla vysavače.

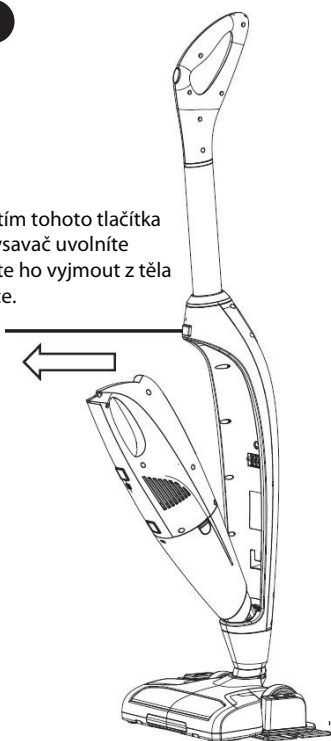

2

Tlačítkem spotřebič zapnete nebo vypnete.

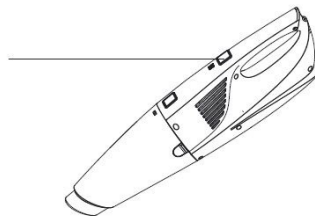

3

Nasadte do ručního vysavače štěrbinovou hubici.

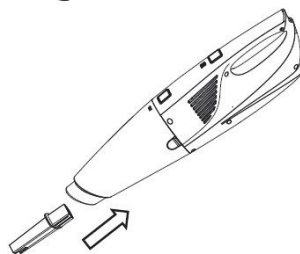

4

A můžete začít vysávat.

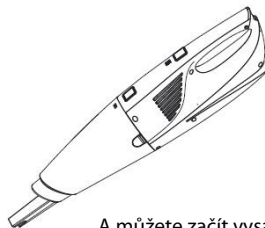

POUŽITÍ

(pro celý vysavač se zasunutým ručním vysavačem)

Jedním stisknutím tlačítka vysavač zapnete, rozsvítí se LED dioda na ručním vysavači a sací hubice a vysavač začne vysávat. Druhým stiskem spustíte rotační kartáč.

Jakmile je ruční čistič zasazený do těla hlavního vysavače, nemá toto tlačítko žádnou funkci.

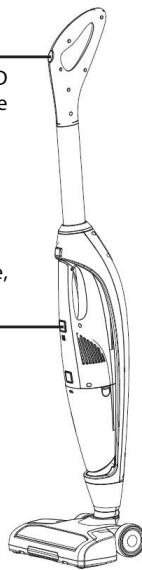
**POUŽITÍ**

(funkce mopu)

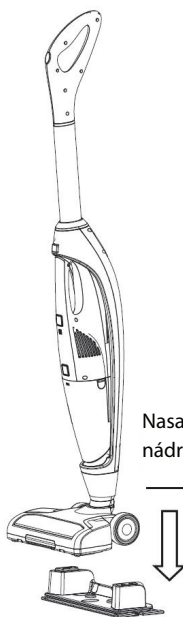

Nasadte na sací hubici nádržku na vodu.

Sešlápnete-li toto tlačítko, voda z nádržky na vodu navlhčí mop.

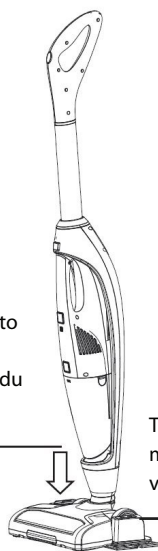

Tímto otvorem můžete doplňovat vodu.

POUŽITÍ

(vyprázdnění nádoby na nečistoty)

- 1** Stiskněte toto tlačítko.

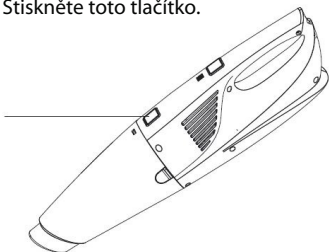

- 2** Uvolněte nádobku na nečistoty.

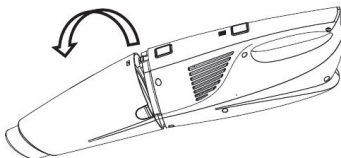

- 3** Vyndejte filtr.

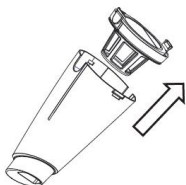

- 4** Vyprázdněte nádobku na nečistoty.

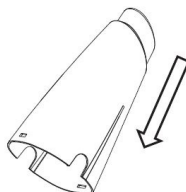
**POUŽITÍ**

(čištění)

- 1** Vyndejte filtr i s držákem.

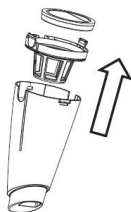

- 2** Filtr i držák vyčistěte, obojí je omyvatelné.

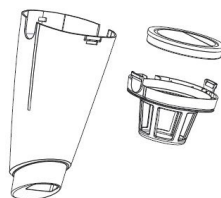

- 3** Vyndejte rotační kartáč.

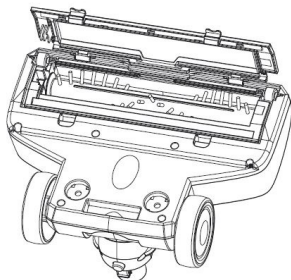

- 4** Vyčistěte rotační kartáč.

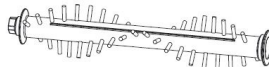

Jsou-li na kartáči vlasy, vyjměte z něj středovou tyčku a pomocí nože či nůžek vlasy odstříhňte a tyčku vyčistěte.

VÝMĚNA BATERIE

1. Odšroubujte šroub na spodní části přístroje.

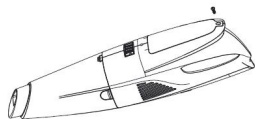

2. Sundejte kryt baterie.

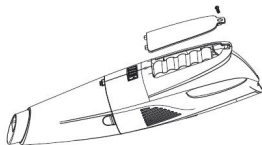

3. Vyndejte baterii.

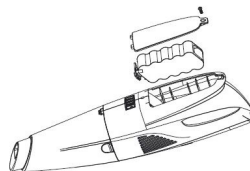

ŘEŠENÍ POTÍŽÍ

Předtím, než poneseš nefunkční spotřebič do autorizovaného servisu, si přečteš tento návod k obsluze a zkontroluješ následující body:

| Problém | Příčina | Řešení |
|--------------------------------------------------------------------------------|------------------------------------------------|-------------------------------------------------|
| Pracovní doba vysávání se zkracuje. | Snížila se kapacita baterie. | Kontaktujte prodejce a baterii vyměňte. |
| Kontrolní dioda svítí pouze 30 sekund. | Energie z baterie je neefektivní. | Je třeba baterii nabít. |
| V průběhu nabíjení bliká kontrolní dioda zvýšenou frekvencí (rychleji). | Porucha nabíjení. | Kontaktujte prodejce. |
| Kontrolní dioda bliká zvýšenou frekvencí (rychleji). | Rotační kartáč je zablokovaný. | Vyčistěte rotační kartáč. |
| Kontrolní dioda bliká zvýšenou frekvencí (rychleji). | Baterie se přehřívá (kontrola proti přehřátí). | Přestaňte vysávat a nechte vysavač vychladnout. |

PŘÍSLUŠENSTVÍ

- 1 Dlouhá štěrbinová hubice
- 2 Hubice na čalounění
- 3 Hubice s kartáčkem
- 4 Krátká štěrbinová hubice



OCHRANA ŽIVOTNÍHO PROSTŘEDÍ

- Preferujte recyklaci obalových materiálů a starých spotřebičů.
- Krabice od spotřebiče může být dána do sběru tříděného odpadu.
- Plastové sáčky z polyetylénu (PE) odevzdejte do sběru materiálu k recyklaci.

Recyklace spotřebiče na konci jeho životnosti



Symbol na výrobku nebo jeho balení udává, že tento výrobek nepatří do domácího odpadu. Je nutné odvézt ho do sběrného místa pro recyklaci elektrického a elektronického zařízení. Zajištěním správné likvidace tohoto výrobku pomůžete zabránit negativním důsledkům pro životní prostředí a lidské zdraví, které by jinak byly způsobeny nevhodnou likvidací tohoto výrobku. Podrobnější informace o recyklaci tohoto výrobku zjistíte u příslušného místního úřadu, služby pro likvidaci domovního odpadu nebo v obchodě, kde jste výrobek zakoupili.

Likvidace akumulátorů a bateriových článků

Pokud spotřebič obsahuje akumulátor nebo bateriový článek, obsahují tyto součásti látky, které při svém rozpadu mohou škodit životnímu prostředí. Před likvidací spotřebiče nebo výměně akumulátoru, příp. bateriového článku je třeba původní součást vyjmout a odevzdat na vhodném sběrném místě.

POZOR!

Akumulátor nebo bateriový článek:

- **Nikdy nevhazujte do ohně!**
- **Nikdy nerozebírejte!**
- **Nikdy nezkratujte jeho vývody!**

Pokud by došlo k vytečení poškozeného akumulátoru nebo bateriového článku, uvolněný roztok má zásaditý charakter. Při potřísnění pokožky ji ihned jemně omyjte vodou a mýdlem a vyhledejte lékařské ošetření.



Tento výrobek splňuje veškeré základní požadavky směrnic EU, které se na něj vztahují.

Změny v textu, designu a technických specifikacích se mohou měnit bez předchozího upozornění a vyhrazujeme si právo na jejich změnu.

POĎAKOVANIE

Ďakujeme vám, že ste sa rozhodli kúpiť si výrobok značky Concept a prajeme vám, aby ste boli s naším výrobkom spokojní po celý čas jeho používania.

Pred prvým použitím si prosím pozorne preštudujte celý návod na obsluhu a dobre ho odložte. Zabezpečte, aby všetci, ktorí budú tento výrobok používať, boli oboznámení s týmto návodom.

| Technické parametre | |
|------------------------------|----------------------------------------------------------|
| Napätie akumulátora | DC 14,4 V |
| Napätie nabíjacieho adaptéra | vstup: AC 100–240 V ~ 50/60 Hz výstup: DC 17,5 V, 1 A |
| Príkion | 15 W |
| Hlučnosť | max. 80 dB |
| Sací výkon | ≥ 3 kPa |
| Doba úplného nabíjania | cca 2,5 h |
| Doba používania | cca 20 min. |

DÔLEŽITÉ BEZPEČNOSTNÉ UPOZORNENIA

- Nepoužívajte spotrebič inak, než je uvedené v tomto návode.
- Overte, či pripájané napätie zodpovedá hodnotám na typovom štítku nabíjacieho adaptéra.
- Nenechávajte spotrebič bez dozoru, ak je zapnutý.
- Pri odpájaní nabíjacieho adaptéra zo zásuvky elektrického napätia nikdy netahajte za prívodný kábel, ale uchopte nabíjací adaptér a ťahom ho odpojte.
- Nedovoľte deťom a nesvojprávnym osobám manipulovať so spotrebičom a používajte ho iba mimo ich dosahu.
- Dbajte na zvýšenú opatrnosť, ak sa spotrebič používa v blízkosti detí.
- Nedovoľte, aby sa prístroj používal ako hračka.
- Nepoužívajte iné príslušenstvo, než ktoré odporúča výrobca.
- Nepoužívajte nabíjací adaptér, ak má poškodený prívodný kábel alebo ak je poškodená zástrčka, poruchu dajte ihneď odstrániť autorizovanému servisu.
- Spotrebič nenechávajte pri zdrojoch tepla, ako sú radiátory, rúry a podobne. Chráňte ho pred priamym slnečným žiarením, vlhkom.
- Nesiahajte na prístroj vlhkými alebo mokrymi rukami.
- Do otvorov nekladajte žiadne predmety. Nepoužívajte spotrebič, ak je upchatý nejaký jeho otvor.
- Dbajte na zvýšenú opatrnosť pri vysávaní na schodoch.
- Ak dôjde k upchatiu sacieho otvoru spotrebiča, spotrebič vypnite a pred ďalším zapnutím odstráňte nečistoty.
- Pri nasadzovaní príslušenstva, pri čistení alebo v prípade poruchy spotrebič vypnite a nabíjací adaptér vytiahnite zo zásuvky elektrického napätia.
- Spotrebič sa odporúča len na použitie v domácnosti, nie je určený na komerčné použitie.
- Nevysávajte nič horiace, ako sú cigarety, zápalky a horúci popol.
- Nepoužívajte spotrebič vo vlhkých miestnostiach, nevysávajte horľavé kvapaliny (typu benzín) a nepoužívajte spotrebič v priestoroch, kde sa tieto látky môžu vyskytovať.
- Nikdy nevysávajte bez filtrov vysávača. Pri každom použití spotrebiča sa ubezpečte, že filtre vysávača sú správne nasadené.

- **Prívodný kábel, napájací adaptér ani spotrebič neponárajte do vody ani do inej kvapaliny.**
- Pravidelne kontrolujte spotrebič aj prívodný kábel nabíjacieho adaptéra, či nie sú poškodené. Poškodený spotrebič nezapínajte.
- Pred čistením a po použití spotrebič vypnite a nechajte vychladnúť.
- Pred vysávaním odstráňte z vysávaného povrchu veľké a ostré predmety, ktoré by mohli poškodiť niektorý z filtrov vysávača.
- Nepoužívajte spotrebič so znečistenými filterami.
- Nevhadzujte akumulátor spotrebiča do ohňa a nevystavujte ho teplotám nad 40 °C.
- Nedotýkajte sa poháňaných pohyblivých častí spotrebiča počas jeho používania.
- Spotrebič neopravujte sami. Obráťte sa na autorizovaný servis.
- Tento spotrebič môžu používať deti od 8 rokov veku a osoby so zníženými fyzickými či mentálnymi schopnosťami alebo nedostatkom skúseností a znalostí, ak majú nad sebou dozor alebo boli poučené o používaní spotrebiča bezpečným spôsobom a rozumejú prípadnému nebezpečenstvu. Domáce čistenie a údržbu nesmú robiť deti, ak nedosiahli 8 rokov a nemajú nad sebou dozor. Deti do 8 rokov veku sa nesmú zdržiavať v dosahu spotrebiča ani jeho prívodu. Deti sa so spotrebičom nesmú hrať.

Ak nedodržíte pokyny výrobcu, prípadná oprava nebude uznaná ako záručná.

POPIS VÝROBKU

- 1 Rukoväť
- 2 Nabíjačka
- 3 Telo spotrebiča
- 4 Ručný vysávač
- 5 Štrbinová hubica
- 6 Sacia hubica
- 7 Nádržka na vodu
- 8 Mop

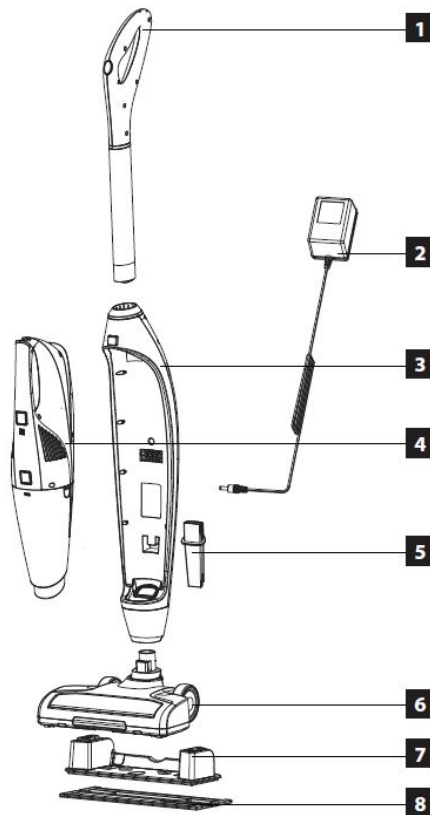

NÁVOD NA OBSLUHU

PRED PRVÝM POUŽITÍM

1. Zasuňte trubicu s rukoväťou do tela spotrebiča.
2. Nasadte telo vysávača do sacej hubice.
3. Vložte do tela vysávača ručný vysávač.
4. Do tela vysávača vložte štrbinovú hubicu.

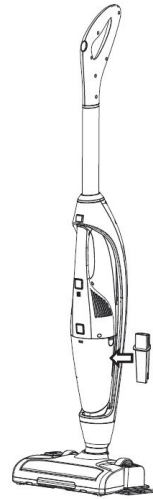
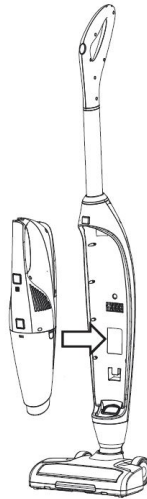
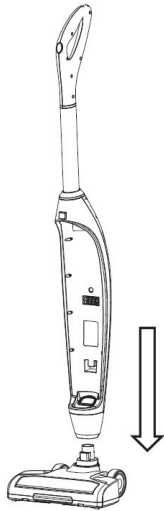

POSTUP PRI NABÍJANÍ

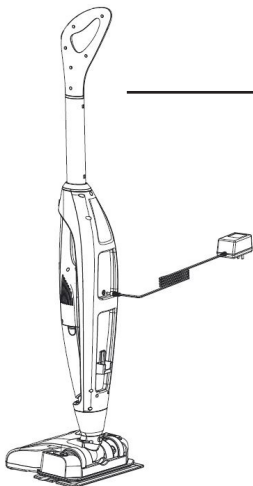

1. Vložte ručný vysávač do tela vysávača a spustite nabíjanie.

2. Ručný vysávač možno nabíjať aj samostatne.

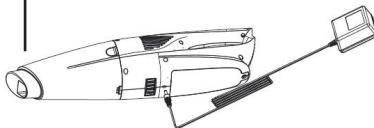

Ak modrá dióda začne pri vysávaní blikať, znamená to, že batéria je vybitá a vysávač treba nabiť.

1. Stlačte tlačidlo na rukoväti vysávača a spotrebič vypnite.
2. Odpojte zástrčku spotrebiča zo zásuvky.
3. Konektor nabíjačky pripojte do otvoru akumulátora v tele vysávača.
4. Modrá dióda bude blikať, čo značí, že spotrebič sa nabíja normálne.
5. Keď modrá dióda prestane blikať a začne nepretržite svietiť, batéria je plne nabitá.
6. Odpojte nabíjačku od akumulátora a uložte ju na bezpečné miesto.
7. Ručný vysávač možno nabiť vo chvíli, keď je nasadený na tele vysávača, aj samostatne.

Pozor:

Do otvoru na nabíjanie na tele spotrebiča nikdy nelejte vodu, mohlo by to poškodiť celý spotrebič. Spotrebič neskladujte ani nenabíjajte na mieste, kde je teplota nižšia než 0 °C a naopak, vyššia než 40 °C. V opačnom prípade by sa prístroj mohol poškodiť. Počas nabíjania sa teplota spotrebiča môže zvýšiť, to je normálny jav.

POUŽITIE

(pre ručný vysávač)

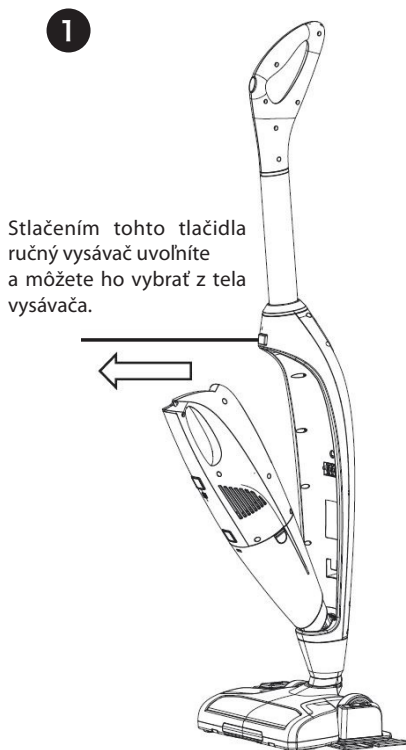

2 Tlačidlom spotrebič zapnete alebo vypnete.

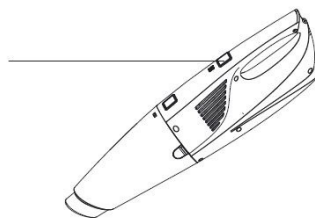

3

Nasadte do ručného vysávača štrbinovú hubicu.

4

A môžete začať vysávať.

POUŽITIE

(pre celý vysávač so zasunutým ručným vysávačom)

Jedným stlačením tlačidla vysávač zapnete, rozsvieti sa LED dióda na ručnom vysávači a sacia hubica a vysávač začne vysávať. Druhým stlačením spustíte rotačnú kefu.

Len čo je ručný čistič zasadený do tela hlavného vysávača, nemá toto tlačidlo žiadnu funkciu.

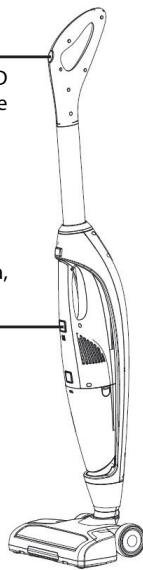
**POUŽITIE**

(funkcie mopu)

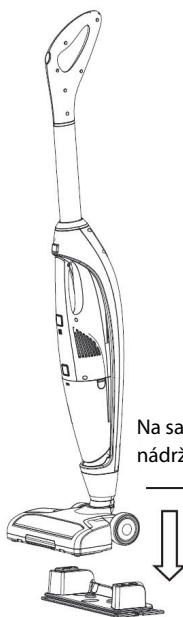

Na saciu hubicu nasadte nádržku na vodu.

Ak toto tlačidlo zošliapnete, voda z nádržky na vodu navlhčí mop.

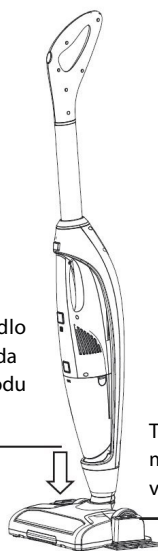

Týmto otvorom môžete doplniť vodu.

POUŽITIE

(vyprázdnenie nádoby na nečistoty)

- 1 Stlačte toto tlačidlo.

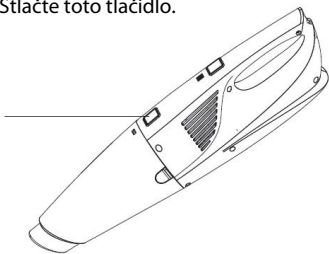

- 2 Uvoľnite nádobku na nečistoty.

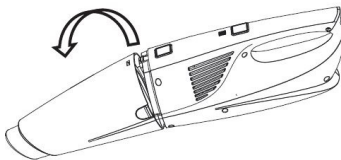

- 3 Vyberte filter.

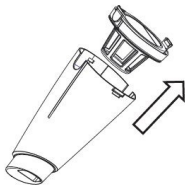

- 4 Vyprázdnite nádobku na nečistoty.

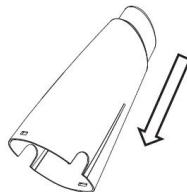
**POUŽITIE**

(čistenie)

- 1 Vyberte filter aj s držiakom.

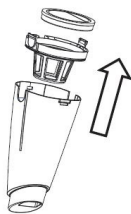

- 2 Filter aj držiak vyčistite, oba možno umyť.

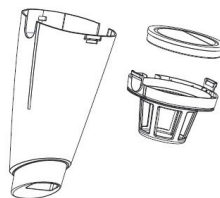

- 3 Vyberte rotačnú kefu.

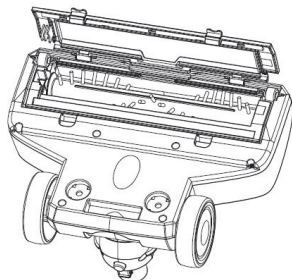

- 4 Vyčistite rotačnú kefu.

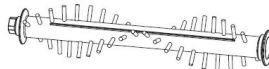

Ak sú na kefe vlasy, vyberte z nej stredovú tyčku a nožom alebo nožičkami vlasy odstrihnite a tyčku vyčistite.

VÝMENA BATÉRIE

1. Odskrutkujte skrutku na spodnej časti prístroja.

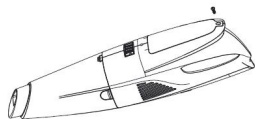

2. Vyberte kryt batérie.

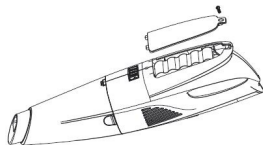

3. Vyberte batériu.

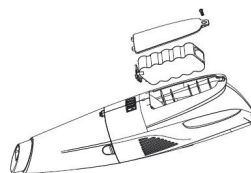

RIEŠENIE PROBLÉMOV

Predtým, než nefunkčný spotrebič zanesiete do autorizovaného servisu, si prečítajte tento návod na obsluhu a skontrolujte tieto body:

| Problém | Príčina | Riešenie |
|------------------------------------------------------------------------|---------------------------------------------------|--------------------------------------------------|
| Čas vysávania sa skracuje. | Znížila sa kapacita batérie. | Kontaktujte predajcu a vymeňte batériu. |
| Kontrolná dióda svieti iba 30 sekúnd. | Energia z batéria je neúčinná. | Treba nabiť batériu. |
| Počas nabíjania bliká kontrolná dióda vyššou frekvenciou (rýchlejšie). | Porucha nabíjania. | Kontaktujte predajcu. |
| Kontrolná dióda bliká vyššou frekvenciou (rýchlejšie). | Rotačná kefa je zablokovaná. | Vyčistite rotačnú kefu. |
| Kontrolná dióda bliká vyššou frekvenciou (rýchlejšie). | Batéria sa prehrieva (kontrola proti prehriatiu). | Prestaňte vysávať a nechajte vysávač vychladnúť. |

PRÍSLUŠENSTVO

- 1 Dlhá štrbinová hubica
- 2 Hubica na čalúnenie
- 3 Hubica s kefou
- 4 Krátka štrbinová hubica



OCHRANA ŽIVOTNÉHO PROSTREDIA

- Preferujte recykláciu obalových materiálov a starých prístrojov.
- Škatulu od prístroja môžete dať do zberu triedeného odpadu.
- Plastové vrecúška z polyetylénu (PE) odovzdajte ako zberný odpad na recykláciu.

Recyklácia prístroja na konci jeho životnosti



Symbol na výrobku alebo jeho obale udáva, že výrobok nepatrí do domáceho odpadu. Treba ho odovzdať na zberné miesto na recykláciu elektrických a elektronických zariadení. Zaistením správnej likvidácie tohto výrobku zabránite negatívnym dôsledkom na životné prostredie a ľudské zdravie. Podrobnejšie informácie o recyklácii tohto výrobku zistíte na príslušnom miestnom úrade, u služby na likvidáciu domového odpadu alebo v obchode, kde ste výrobok kúpili.

Likvidácia akumulátorov a batériových článkov

Ak spotrebič obsahuje akumulátor alebo batériový článok, tak tieto súčasti obsahujú látky, ktoré pri svojom rozpade môžu poškodiť životné prostredie. Pred likvidáciou spotrebiča a výmene akumulátora, príp. batériového článku, treba pôvodnú súčasť vybrať a odovzdať na príslušné zberné miesto.

POZOR!

Akumulátor a batériový článok:

- **Nikdy nevhadzujte do ohňa!**
- **Nikdy nerozoberajte!**
- **Nikdy neskratujte ich vývody!**

Ak by došlo k vytečeniu poškodeného akumulátora lebo článku batérie, uniknutý roztok má zásaditý charakter. Pri kontaminácii pokožky ju ihneď jemne umyte vodou a mydlom a vyhľadajte lekárske ošetrenie.



Tento výrobok spĺňa všetky základné požiadavky smerníc EÚ, ktoré sa naň vzťahujú.

Zmeny v texte, vzhľade a technických špecifikáciách môžu nastať bez predošlého upozornenia a vyhradujeme si na tieto zmeny právo.

PODZIĘKOWANIE

Dziękujemy za zakup produktu marki Concept i życzymy, żeby byli Państwo zadowoleni z naszego produktu przez cały okres jego użytkowania.

Przed pierwszym użyciem należy uważnie przeczytać całą instrukcję obsługi, a potem zachować ją. Należy zadbać o to, aby także inne osoby, które będą obchodziły się z tym produktem, zapoznały się z niniejszą instrukcją.

| Parametry techniczne | |
|------------------------------|-------------------------------------------------------------|
| Napięcie akumulatora | DC 14,4 V |
| Napięcie adapteru ładowania | wejście: AC 100–240 V ~ 50/60 Hz wyjście: DC 17,5 V, 1 A |
| Pobór mocy | 15 W |
| Poziom hałasu | maks. 80 dB |
| Moc ssania | ≥ 3 kPa |
| Doba całkowitego naładowania | ok. 2,5 godz. |
| Czas pracy | ok. 20 min. |

WAŻNE PRZESTROGI DOTYCZĄCE BEZPIECZEŃSTWA

- Nie wolno korzystać z urządzenia w sposób inny niż opisany w niniejszej instrukcji.
- Upewnij się, że podłączane napięcie zgadza się z wartościami podanymi na tabliczce znamionowej adapteru ładowania.
- Nie zostawiaj urządzenia bez nadzoru, jeżeli jest ono włączone.
- Podczas odłączania adapteru ładowania od gniazdka napięcia elektrycznego nie wolno nigdy ciągnąć za przewód zasilający, natomiast należy chwycić wtyczkę i wyciągnąć ją.
- Nie wolno dopuścić dzieci ani osób ubezwłasnowolnionych do obsługi urządzenia. Urządzenie należy używać poza ich zasięgiem.
- Używając urządzenia w pobliżu dzieci, należy zachować szczególną ostrożność.
- Nie wolno używać urządzenia jako zabawki.
- Nie wolno używać akcesoriów innych niż zalecono przez producenta.
- Nie wolno używać adapteru ładowania z uszkodzonym przewodem zasilającym lub wtyczką. Usterkę należy natychmiast usunąć, zwracając się do autoryzowanego centrum serwisowego.
- Umieść urządzenie z dala od źródeł ciepła, takich jak grzejniki, piekarniki itp. Chroni je przed bezpośrednim działaniem promieni słonecznych i wilgocią.
- Nie wolno dotykać urządzenia wilgotnymi lub mokrymi rękoma.
- Nie wkładaj przedmiotów do otworów. Nie wolno używać urządzenia, jeżeli jakikolwiek jego otwór jest zatkany.
- Podczas odkurzania na schodach należy zachować szczególną ostrożność.
- Jeżeli nastąpi zatkanie otworu ssania urządzenia, wyłącz urządzenie i zanim je włączysz, usuń nieczystości.
- Podczas instalowania akcesoriów, podczas czyszczenia lub w razie wystąpienia usterki należy wyłączyć urządzenie i odłączyć adapter ładowania od gniazdka napięcia elektrycznego.
- Urządzenie jest przeznaczone do użytku domowego, a nie jest przeznaczone do użytku komercyjnego.
- Nie odkurzaj palących się przedmiotów, takich jak papierosy, zapałki lub gorący popiół.
- Nie używaj urządzenia w wilgotnych pomieszczeniach, nie odkurzaj łatwopalnych cieczy (takich jak benzyna) i nie używaj urządzenia w miejscach, w których mogą występować te substancje.
- Nigdy nie odkurzaj bez filtrów odkurzacza. Za każdym razem, gdy używasz urządzenia, upewnij się, że filtry odkurzacza są prawidłowo zainstalowane.

- **Nie wolno zanurzać przewodu zasilającego, adaptera ładującego ani urządzenia w wodzie lub w innej cieczy.**
- Należy regularnie sprawdzać urządzenie i przewód zasilający adapteru ładującego pod kątem uszkodzeń. Nie wolno włączać uszkodzonego urządzenia.
- Przed czyszczeniem i po użyciu wyłączyć urządzenie i pozostaw go do ostygnięcia.
- Przed przystąpieniem do odkurzania usuń z odkurzonej powierzchni duże lub ostre przedmioty, które mogą uszkodzić niekóry filtr odkurzacza.
- Nie wolno korzystać z urządzenia z brudnymi filtrami.
- Nie wrzucaj akumulatora do ognia ani nie poddawaj go na działanie temperatury powyżej 40 °C.
- Nie wolno dotykać napędzanych ruchomych części urządzenia podczas pracy.
- Nie naprawiaj urządzenia samodzielnie. Skontaktuj się z autoryzowanym centrum serwisowym.
- Z tego urządzenia mogą korzystać dzieci w wieku 8 lat i starsze oraz osoby o ograniczonej sprawności ruchowej lub umysłowej, lub bez odpowiedniego doświadczenia i wiedzy, jeżeli są one nadzorowane lub zapoznały się z instrukcją bezpiecznej obsługi urządzenia i rozumieją ewentualnym zagrożeniom. Czyszczenie ani konserwację wykonywaną przez użytkownika nie mogą wykonywać dzieci, chyba że są one starsze niż 8 lat i pod nadzorem. Dzieci poniżej 8 lat muszą trzymać się poza zasięgiem urządzenia i jego dopływu. Dzieciom nie wolno bawić się z urządzeniem.

Nieprzestrzeganie instrukcji producenta może doprowadzić do tego, że ewentualna naprawa nie zostanie uznana za naprawę gwarancyjną.

OPIS PRODUKTU

- 1 Uchwyt
- 2 Ładowarka
- 3 Korpus urządzenia
- 4 Odkurzacz ręczny
- 5 Dysza szczelinowa
- 6 Dysza ssąca
- 7 Pojemnik na wodę
- 8 Mop

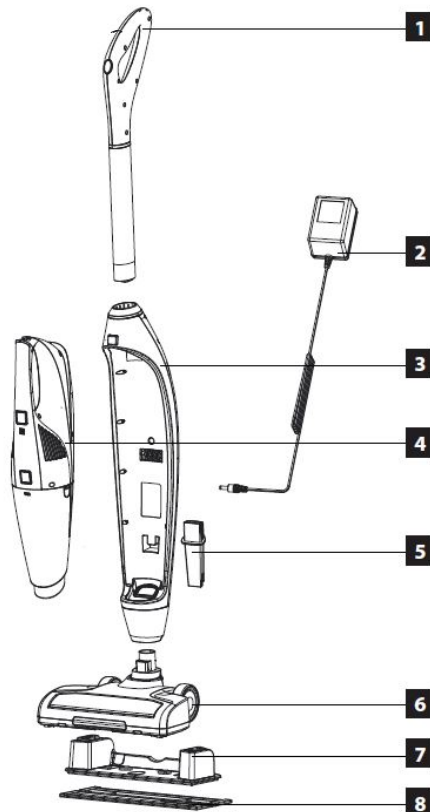

INSTRUKCJA OBSŁUGI

PRZED PIERWSZYM UŻYCIEM

1. Podłącz rurkę z uchwytem do korpusu urządzenia.
2. Podłącz korpus odkurzacza do rurki ssania.
3. Włóż do korpusu odkurzacza odkurzac ręczny.
4. Włóż do korpusu odkurzacza dyszę szczelinową.

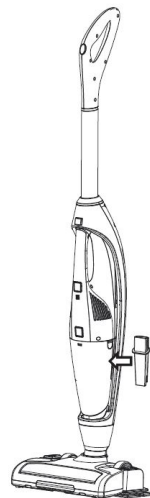
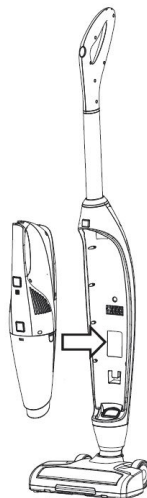
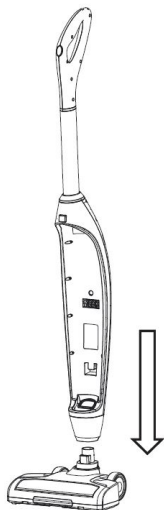

PROCEDURA ŁADOWANIA

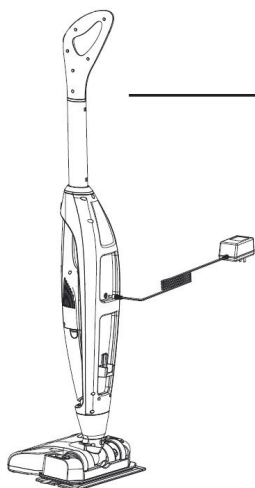

1. Włóż do korpusu odkurzacza odkurzac ręczny i rozpocznij ładowanie.

2. Odkurzac ręczny można ładować także osobno.

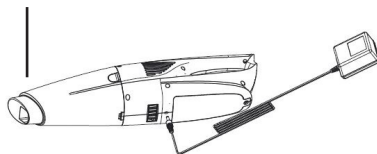

Jeżeli niebieska dioda LED zacznie podczas odkurzania migać, oznacza to, że bateria jest rozładowana i odkurzacz musi zostać naładowany.

1. Naciśnij przycisk na uchwycie odkurzacza i wyłącz urządzenie.
2. Odłącz wtyczkę urządzenia od gniazdka.
3. Podłącz złącze ładowarki do otworu akumulatora w korpusie odkurzacza.
4. Niebieska dioda LED miga, co oznacza, że urządzenie ładuje się normalnie.
5. Gdy niebieska dioda LED przestanie migać i zacznie świecić ciągle, bateria jest w pełni naładowana.
6. Odłącz ładowarkę od akumulatora i złóż ją w bezpiecznym miejscu.
7. Odkurzacz ręczny można ładować, gdy znajduje się w ciele odkurzacza i także osobno.

Uwaga:

Nie wlewaj wody do otworu ładowania na korpusie urządzenia, może to spowodować uszkodzenie urządzenia. Nie przechowuj ani nie ładuj urządzenie w miejscu o temperaturze poniżej 0 °C lub powyżej 40 °C. W przeciwnym razie może dojść do uszkodzenia urządzenia.

Temperatura urządzenia może podczas ładowania wzrosnąć, co jest normalnym zjawiskiem.

UŻYWANIE

(odkurzacza ręcznego)

1

Naciskając ten przycisk zwolnisz odkurzacz ręczny i możesz wyjąć go z korpusu odkurzacza.

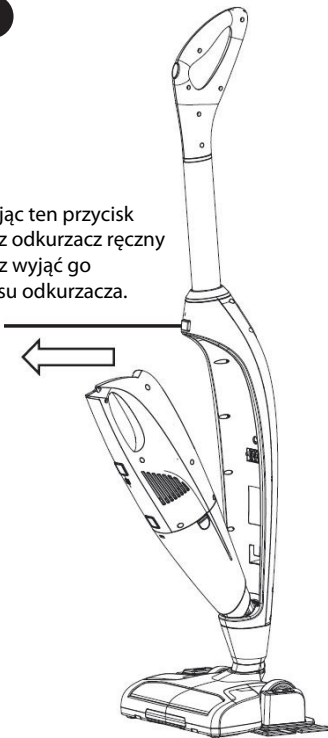

2

Użyj przycisku, aby włączyć lub wyłączyć urządzenie.

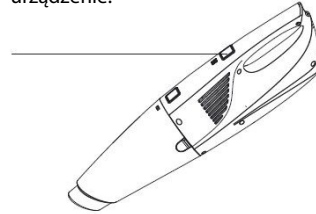

3

Podłącz do odkurzacza ręcznego dyszę szczelinową.

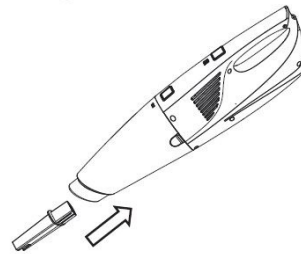

4

I można zacząć odkurzać.



UŻYWANIE

(całego odkurzacza ze wsuniętym odkurzaczem ręcznym)

Jedno naciśnięcie przycisku włącza odkurzacz, zapali się dioda LED na odkurzaczu ręcznym i dysza ssąca oraz odkurzacz zaczyna odkurzać. Drugie naciśnięcie włącza szczotkę obrotową.

Gdy odkurzacz ręczny jest wsadzony w korpusie głównego odkurzacza, przycisk ten nie działa.

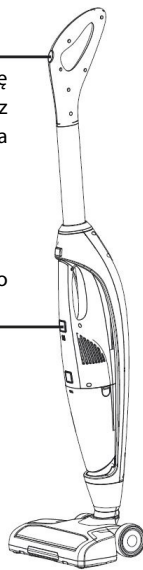

UŻYWANIE

(funkcja mopa)

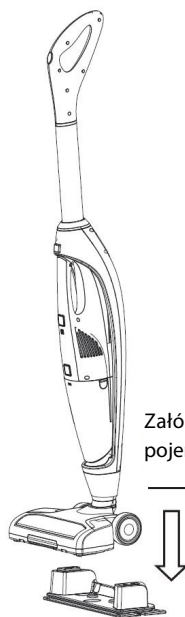

Założ na dyszę ssącą pojemnik na wodę.

Po naciśnięciu tego pedału, woda z pojemnika na wodę zwilży mop.

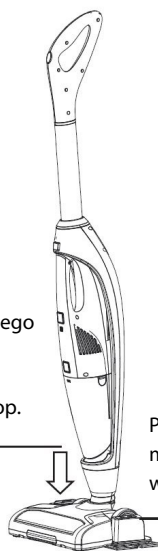

Przez ten otwór można uzupełniać wodę.

UŻYWANIE

(opróżnienie pojemnika na nieczystości)

- 1 Naciśnij ten przycisk.

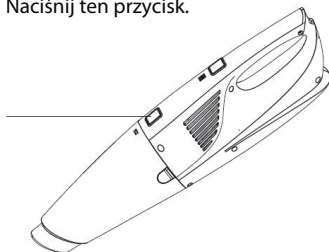

- 2 Zwolnij pojemnik na nieczystości.

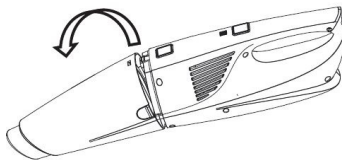

- 3 Wyjmij filtr.

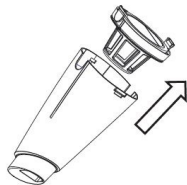

- 4 Opróżnij pojemnik na nieczystości.

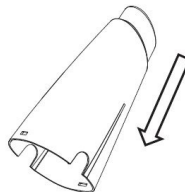
**UŻYWANIE**

(czyszczenie)

- 1 Wyjmij filtr i z uchwyt.

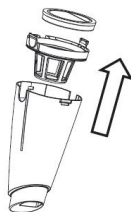

- 2 Wyczyść filtr i uchwyt, oboje jest zmywalne.

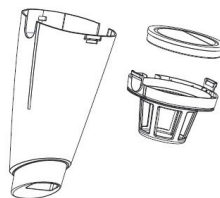

- 3 Wyjmij szczotkę obrotową.

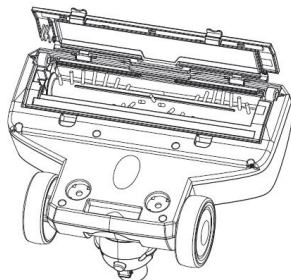

- 4 Wyczyść szczotkę obrotową.

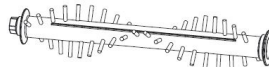

Jeżeli na szczotce są włosy, wyjmij z niej środkowy wał i za pomocą noża lub nożyczek odetnij włosy i wyczyść wał.

WYMIANA BATERII

1. Odkręć śrubę na spodzie urządzenia.

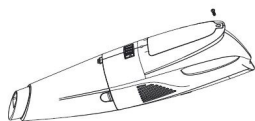

2. Zdejmij pokrywę baterii.

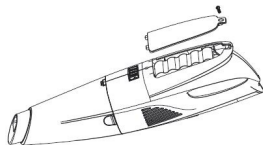

3. Wymij baterię.

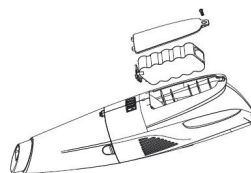

ROZWIĄZYWANIE PROBLEMÓW

Zanim przekażesz niedziałające urządzenie do autoryzowanego centrum serwisowego, zapoznaj się z niniejszą instrukcją obsługi i sprawdź następujące punkty:

| Problem | Przyczyna | Rozwiązanie |
|---------------------------------------------------------|-------------------------------------------------|--------------------------------------------------------|
| Czas odkurzenia się skraca. | Pojemność baterii się zmniejszyła. | Skontaktuj się ze sprzedawcą i wymień baterię. |
| Dioda kontrolna świeci tylko 30 sekund. | Energia z baterii jest niewystarczająca. | Należy naładować baterię. |
| Dioda kontrolna miga podczas ładowania szybciej. | Błąd ładowania. | Skontaktuj się ze sprzedawcą. |
| Dioda kontrolna miga szybciej. | Szczotka obrotowa jest zablokowana. | Wyczyść szczotkę obrotową. |
| Dioda kontrolna miga szybciej. | Bateria jest przegrzana (kontrola przegrzania). | Przestać odkurzać i pozostaw odkurzacz do ostygnięcia. |

AKCESORIA

- 1 Długa dysza szczelinowa
- 2 Dysza do tapicerek
- 3 Dysza ze szczotką
- 4 Krótka dysza szczelinowa



OCHRONA ŚRODOWISKA

- Należy preferować recykling materiałów opakowaniowych i starych urządzeń.
- Pudełko urządzenia można usuwać jako odpad sortowany.
- Plastikowe worki z polietylenu (PE) należy oddać w miejscu gromadzenia materiału do recyklingu.

Recykling urządzenia pod koniec jego okresu żywotności



Symbol na produkcie lub jego opakowaniu oznacza, że produktu tego nie wolno traktować jako odpadu komunalnego. Należy przekazać go do punktu zbiórki do recyklingu urządzeń elektrycznych i elektronicznych. Zapewnienie prawidłowej utylizacji niniejszego produktu zapobiega negatywnym wpływom na środowisko oraz zdrowie ludzi, jakie mogłyby wyniknąć z niewłaściwej utylizacji tego produktu. W celu uzyskania szczegółowych informacji na temat recyklingu niniejszego produktu skontaktuj się z lokalnym biurem, służbą usuwania odpadów z gospodarstw domowych lub sklepem, w którym zakupiono produkt.

Utylizacja akumulatorów i ogniwi baterii

Jeżeli urządzenie zawiera akumulator lub ogniwo baterii, części te zawierają substancje, które podczas rozkładania się mogą szkodzić środowisku naturalnemu. Przed utylizacją urządzenia lub wymianą akumulatora, ewentualnie ogniwa baterii, należy wyjąć oryginalną część i oddać w odpowiednim punkcie zbiórki.

UWAGA!

Akumulator lub ogniwo baterii

- **Nie wrzucaj do ognia!**
- **Nie demontuj!**
- **Nie powoduj zwarcia połączeniem wylotów!**

Jeżeli nastąpił wyciek uszkodzonego akumulatora lub ogniwa bateriowego, ciecz ta ma charakter zasadowy. W razie kontaktu ze skórą należy natychmiast przemyć ją wodą z mydłem i odszukać pomocy lekarskiej.



Produkt ten spełnia wszystkie podstawowe wymagania dotyczących dyrektyw UE.

Zmiany tekstu, wyglądu i specyfikacji technicznych mogą ulec zmianie bez wcześniejszego powiadomienia, do czego zastrzegamy sobie prawo.

KÖSZÖNETNYILVÁNÍTÁS

Köszönjük, hogy megvásárolta ezt a Concept márkájú készüléket, és kívánjuk, hogy használata során végig elégedett legyen termékünkkel.

Az első használat előtt figyelmesen tanulmányozza át az egész használati útmutatót, és őrizze meg. Gondoskodjon róla, hogy a terméket kezelő valamennyi személy megismerje az útmutató tartalmát.

| Műszaki adatok | |
|-------------------------------|-------------------------------------------------------------|
| Az akkumulátor feszültsége | DC 14,4 V |
| A tápadapter feszültsége | bemenet: AC 100–240 V ~ 50/60 Hz kimenet: DC 17,5 V, 1 A |
| Teljesítményfelvétel | 15 W |
| Zajszint | max. 80 dB |
| Szívóteljesítmény | ≥ 3 kPa |
| A teljes feltöltés időtartama | kb. 2,5 óra |
| Működési idő | kb. 20 perc. |

FONTOS BIZTONSÁGI FIGYELMEZTETÉSEK

- Ne használja a terméket az ebben az útmutatóban leírtaktól eltérően.
- Ellenőrizze, hogy a csatlakoztatott feszültség megfelel-e a tápadapter típuscímkéjén megadott értékeknek.
- Ne hagyja a készüléket felügyelet nélkül, ha be van kapcsolva.
- Amikor a tápadaptert kihúzza a konnektorból, soha ne a kábelnél fogva húzza, hanem fogja meg a tápadaptert, és úgy húzza ki.
- Ne engedje, hogy gyermekek vagy cselekvőképtelen személyek hozzáférjenek a készülékhez.
- Legyen különösen óvatos, ha a készüléket gyermekek közelében használja.
- Ne engedje, hogy a készüléket játékra használják.
- Ne használjon más tartozékokat, mint amit a gyártó javasol.
- Ne használja a tápadaptert sérült kábellel vagy csatlakozóval, haladéktalanul javíttassa ki a hibát szakszervizben.
- Tartsa a készüléket távol olyan hőforrásoktól, mint radiátor, sütő stb. Óvja a közvetlen napsugárzástól és a nedvességtől.
- Ne nyúljon a készülékhez nedves vagy vizes kézzel.
- Ne tegyen semmilyen tárgyat a nyílásokba. Ne használja a készüléket, ha bármelyik nyílása eldugult.
- Legyen különösen óvatos, ha lépcsőn porszívóz.
- Ha a készülék szívónyílása eldugul, kapcsolja ki a készüléket, és távolítsa el a szennyeződések, mielőtt újra bekapcsolja.
- Tartozék felhelyezések, tisztításkor, vagy ha hibát észlel, kapcsolja ki a készüléket, és húzza ki a tápadaptert az elektromos hálózatból.
- A készülék csak háztartási használatra alkalmas, kereskedelmi használatra nem való.
- Ne szívjon fel semmit, ami forró, mint pl. cigarettát, gyufát vagy forró hamut.
- Ne használja a készüléket nedves helyiségekben, ne szívjon fel gyúlékony folyadékokat (pl. benzint), és ne használja a készüléket olyan helyeken, ahol ilyen anyagok előfordulhatnak.
- Soha ne használja a porszívót a szűrők nélkül. A készülék minden használat előtt ellenőrizze, hogy a szűrők megfelelően vannak-e elhelyezve.
- **Se a tápkábel, se a tápadaptert, se a készüléket ne merítse vízbe vagy más folyadékba.**

- Rendszeresen ellenőrizze, nem sérült-e a készülék vagy a tápadapter hálózati kábele. Hibás készüléket ne kapcsoljon be.
- Tisztítás előtt és használat után kapcsolja ki a készüléket, és várja meg, míg kihűl.
- Porszívózás előtt távolítsa el a porszívózni kívánt felületről a nagy vagy éles tárgyakat, amelyek megsérthetik a porszívó valamelyik szűrőjét.
- Ne használja a készüléket, ha szennyeződtek a szűrők.
- A készülék akkumulátorát ne dobja tűzbe, és ne tegye ki 40 °C feletti hőmérsékletnek.
- Működés közben ne érjen hozzá a készülék meghajtott mozgó alkatrészeihez.
- Ne javítsa maga a készüléket. Forduljon szakszervizhez.
- Ezt a készüléket csak 8 évnél idősebb gyerekek használhatják és olyan csökkent fizikai vagy mentális képességű személyek, akik felügyelet alatt vannak, vagy ismertették velük a berendezés biztonságos használati módját és tisztában vannak az esetleges veszélyekkel. A felhasználói karbantartást és tisztítást gyerekek nem végezhetik, ha nem idősebbek 8 évnél, és nincsenek felügyelet alatt. A 8 évnél fiatalabb gyerekeket tartsa távol a készüléktől és a vezetékektől. A gyerekeknek tilos a készülékkel játszani.

Ha nem tartja be a gyártó utasításait, az esetleges javításra nem vonatkozik a jótállás.

A TERMÉK LEÍRÁSA

- 1 Fogantyú
- 2 Töltő
- 3 Készüléktest
- 4 Kézi porszívó
- 5 Réstisztító fej
- 6 Szívófej
- 7 Víztartály
- 8 Mop

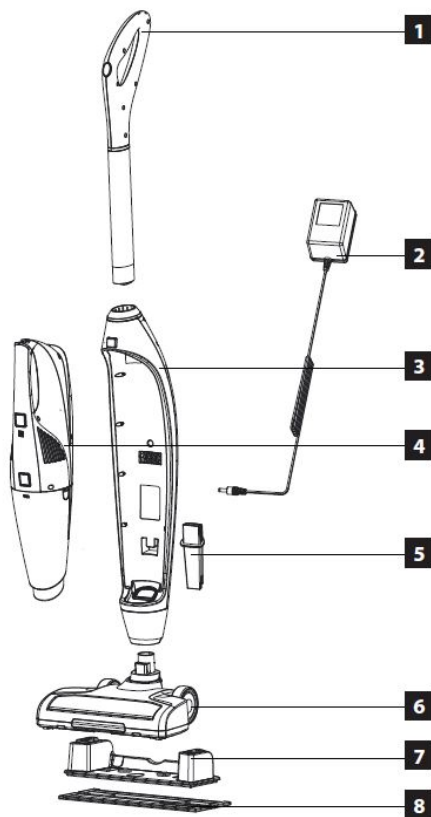

HASZNÁLATI ÚTMUTATÓ

AZ ELSŐ HASZNÁLAT ELŐTT

1. Dugja be a fogantyú csövét a készüléktestbe.
2. Helyezze fel a porszívó testét a szívófejre.
3. Tegye be a porszívótestbe a porszívótestbe a kézi porszívót.
4. A porszívó testébe tegye bele a réstisztító fejet.

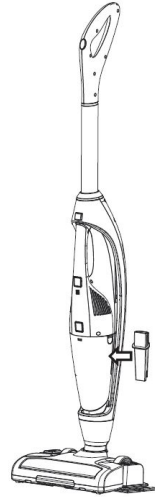
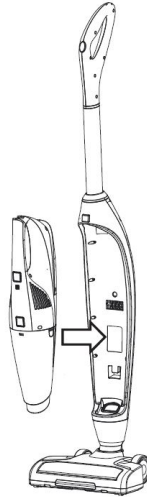
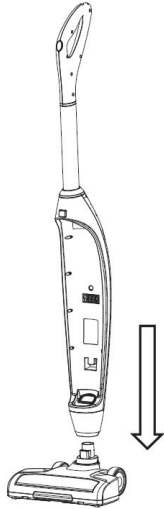

A TÖLTÉS FOLYAMATA

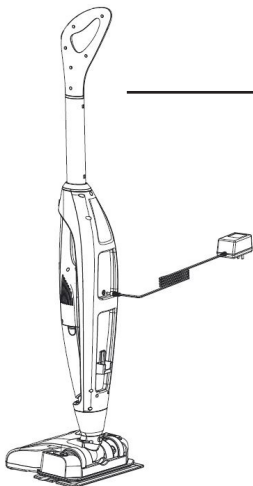

1. Tegye be a kézi porszívót a porszívótestbe, és kezdje meg a töltést.

2. A kézi porszívó külön is tölthető.

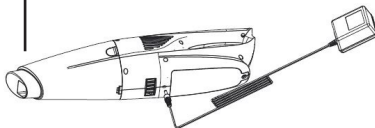

Ha a kék dióda porszívózás közben villogni kezd, az azt jelenti, hogy az akkumulátor lemerült, és a porszívót fel kell tölteni.

1. Nyomja meg a gombot a porszívó fogantyúján, és kapcsolja ki a készüléket.
2. Húzza ki a készülék csatlakozóját az aljzatból.
3. Csatlakoztassa a töltőt az akkumulátor nyílásába a porszívó testén.
4. A kék dióda villogni fog, ami azt jelzi, hogy a készülék töltődik.
5. Amint a kék dióda abbahagyja a villogást, és folyamatosan világít, az akkumulátor teljesen fel van töltve.
6. Húzza ki a töltőt az akkumulátorból, és tegye biztonságos helyre.
7. A kézi porszívót a porszívó testében, és külön is lehet tölteni.

Vigyázat:

Ne öntsön vizet a készülék testében levő, a töltést szolgáló nyílásba, mert tönkretelheti az egész készüléket. A készüléket ne tárolja és ne töltsen olyan helyen, ahol a hőmérséklet 0 °C-nál alacsonyabb vagy 40 °C-nál magasabb. Ellenkező esetben a készülék megsérülhet.

Töltés közben a készülék hőmérséklete megemelkedhet, ez normális jelenség.

HASZNÁLAT

(kézi porszívó)

1

Ennek a gombnak a megnyomásával a kézi porszívót kioldhatja, és kiveheti a porszívó testéből.



2

Ezzel a gombbal kapcsolhatja be vagy ki a készüléket.

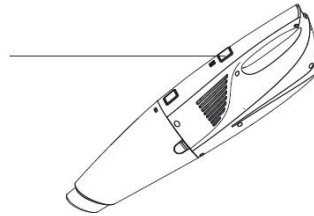

3

Helyezze fel a kézi porszívóra a réstisztító fejet.

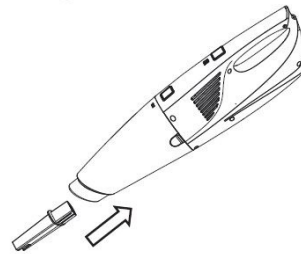

4

Elkezdheti a porszívózást.

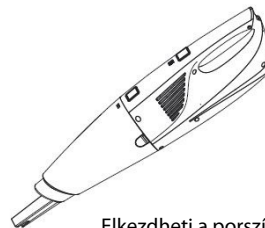

HASZNÁLAT

(az egész porszívó a behelyezett kézi porszívóval)

A gomb egy megnyomásával kapcsolhatja be a porszívót, kigyullad a kézi porszívón levő LED-dióda, és a szívófej és a porszívó szívni kezd. A második gombnyomással elindíthatja a forgó kefét.

Ha a kézi porszívó be van helyezve a porszívó testébe, ennek a gombnak nincs funkciója.

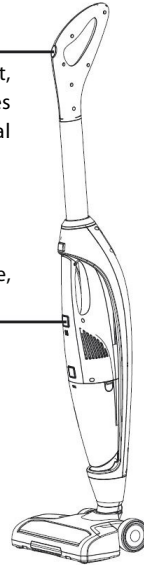
**HASZNÁLAT**

(mop funkció)

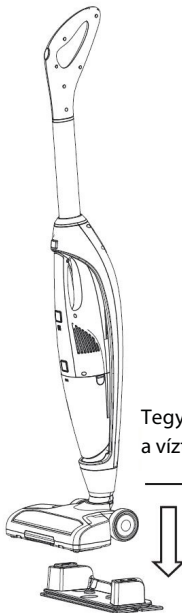

Tegye a szívófejre a víztartályt.

Ha rálép erre a gombra, a víz a tartályból megnedvesíti a mopot.

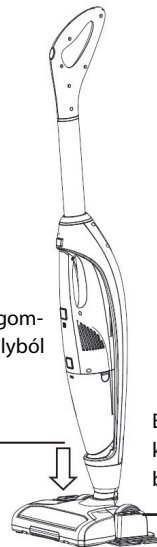

Ezen a nyíláson keresztül tölthet be vizet.

HASZNÁLAT

(a szennyeződésgyűjtő edény kiürítése)

- 1** Nyomja meg ezt a gombot.

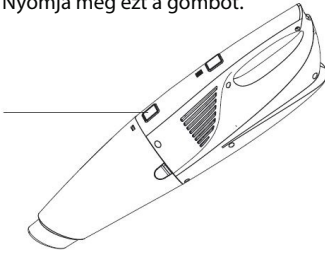

- 2** Vegye ki a szennyeződésgyűjtő edényt.

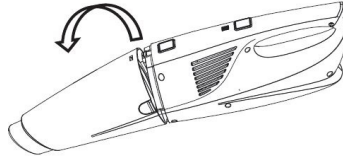

- 3** Vegye ki a szűrőt.

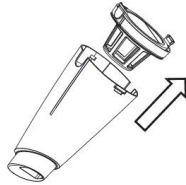

- 4** Ürítse ki a szennyeződésgyűjtő edényt.

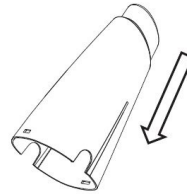
**HASZNÁLAT**

(tisztítás)

- 1** Vegye ki a szűrőt a tartóval együtt.

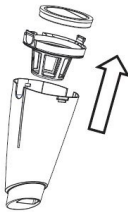

- 2** Tisztítsa ki a szűrőt és a tartót, mindkettő lemosható.

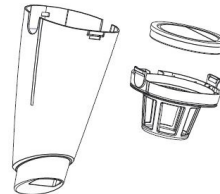

- 3** Vegye ki a forgó keféket.

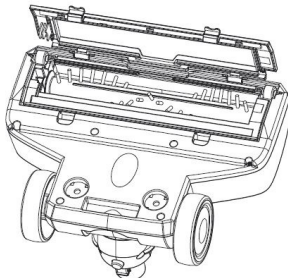

- 4** Tisztítsa meg a forgó keféket.

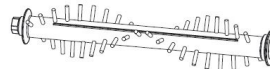

Ha a kefén hajsálak vannak, vegye ki a középső rudat, egy késsel vagy ollóval vágja le a hajsálakat, és tisztítsa meg a rudat.

AZ AKKUMULÁTOR CSERÉJE

1. Csavarozza ki a készülék alsó részén levő csavart.
2. Vegye le az akkumulátortartó rekesz fedelét.
3. Vegye ki az akkumulátort.

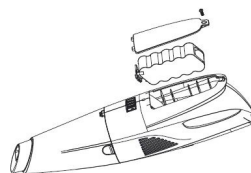
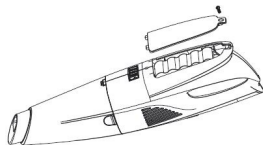
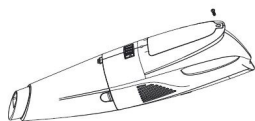

HIBAELHÁRÍTÁS

Mielőtt a működésképtelen készüléket szakszervizbe vinné, olvassa el ezt az útmutatót, és ellenőrizze az alábbiakat:

| Hiba | Ok | Megoldás |
|----------------------------------------------------------------------------|-------------------------------------------------------------|--------------------------------------------------------------------------|
| A porszívó üzemideje lecsökken. | Csökken az akkumulátor kapacitása. | Vegye fel a kapcsolatot a forgalmazóval, és cserélje ki az akkumulátort. |
| A kontroll-lámpa csak 30 másodpercig világít. | Az akkumulátor energiája nem hatékony. | Fel kell tölteni az akkumulátort. |
| A töltés során nagyobb frekvenciával (gyorsabban) villog a kontroll-lámpa. | Hiba a töltés során. | Vegye fel a kapcsolatot a forgalmazóval. |
| A kontroll-lámpa nagyobb frekvenciával (gyorsabban) villog. | A forgó kefe elakadt. | Tisztítsa meg a forgó kefét. |
| A kontroll-lámpa nagyobb frekvenciával (gyorsabban) villog. | Az akkumulátor túlmelegedett (túlmelegedés elleni védelem). | Hagyja abba a porszívózást, és hagyja kihűlni a porszívót. |

TARTOZÉKOK

- 1 Hosszú réstisztító fej
- 2 Kárpittisztító fej
- 3 Kefés fej
- 4 Rövid réstisztító fej



A KÖRNYEZET VÉDELME

- Lehetőleg gondoskodjon a csomagolóanyagok és a régi készülék újrahasznosításáról.
- A készülék dobozát kidobhatja szelektív hulladékgyűjtőbe.
- A polietilén (PE) műanyagzacskókat adja le újrahasznosítható anyagokat gyűjtő udvarban.

A készülék újrahasznosítása élettartama végén



A terméken vagy a csomagolásán található szimbólum jelzi, hogy a termék nem tartozik a vegyes háztartási hulladék közé. El kell vinni oda, ahol az elektromos és elektronikus hulladékot gyűjtik újrahasznosítás céljából. A termék megfelelő módon történő megsemmisítésének biztosításával megakadályozza a környezetet és az emberi egészséget veszélyeztető negatív hatásokat, amelyeket a nem megfelelő hulladék-megsemmisítés okozhatna. A termék újrahasznosítására vonatkozó részletesebb információkért forduljon az illetékes helyi hivatalhoz, a háztartási hulladék megsemmisítésével foglalkozó szolgáltatóhoz, vagy az üzlethez, ahol a terméket vásárolta.

Akkumulátorok és elemek megsemmisítése

Ha a készülékben akkumulátor vagy elem van, ezek az alkatrészek olyan anyagokat tartalmaznak, amelyek bomlásuk során károsíthatják a környezetet. A készülék megsemmisítése előtt, vagy az akkumulátor ill. elem cseréje esetén az eredeti alkatrészt vegye ki, és adja le a megfelelő gyűjtőhelyen.

VIGYÁZAT!

Az akkumulátort vagy elemet:

- **Soha ne dobja tűzbe!**
- **Soha ne szedje szét!**
- **A kivezetéseit soha ne zárja rövidre!**

Ha a sérült akkumulátor vagy elem kifolyik, a kijutó folyadék lúgos jellegű. Ha bőrrel érintkezik, azonnal mossa le vízzel és szappannal, és menjen orvoshoz.



Ez a termék teljesíti minden rá vonatkozó EU-irányelv alapkövetelményeit.

Változtatások a szövegben, a kivitelben és a műszaki jellemzőkben előzetes figyelmeztetés nélkül történhetnek, és fenntartjuk a változtatás jogát.

PATEICĪBA

Patecamies par šīs "Concept" ierīces iegādi. Ceram, ka būsiet apmierināti ar šo izstrādājumu visu tā kalpošanas laiku.

Pirms lietošanas rūpīgi izlasiet šo lietošanas instrukciju un uzglabājiet to drošā vietā, lai nepieciešamības gadījumā varētu pārlasīt. Nodrošiniet, lai arī citi cilvēki, kuri izmantos šo ierīci, pirms šīs ierīces lietošanas būtu iepazinušies ar norādījumiem.

| Tehniskie dati | |
|----------------------------|-----------------------------------------------------------|
| Akumulatora spriegums | DC 14,4 V |
| Uzlādes adaptera spriegums | ievade: AC 100–240 V ~ 50/60 Hz izvade: DC 17,5 V, 1 A |
| Jauda | 15 W |
| Trokšņa līmenis | maks. 80 dB |
| Sūkšanas jauda | ≥ 3 kPa |
| Pilnas uzlādes laiks | apm. 2,5 h |
| Darbības laiks | apm. 20 min. |

SVARĪGI DROŠĪBAS NORĀDĪJUMI

- Lietojiet šo ierīci tikai tā, kā izklāstīts šajā lietošanas instrukcijā.
- Pārlicinieties, ka elektrotīkla spriegums atbilst tam spriegumam, kas ir minēts uz uzlādes adaptera tehnisko pamatdatu plāksnītes.
- Neatstājiet ierīci bez uzraudzības, ja tā ir ieslēgta.
- Atvienojot uzlādes adapteru no elektrotīkla, nekad neraujiet elektrības vadu. Satveriet uzlādes adapteru un atvienojiet to, viegli pavelkot.
- Neļaujiet ar ierīci darboties bērniem vai personām bez attiecīgām iemaņām. Izmantojiet to bērniem nepieejamā vietā.
- Ja ierīces izmantošanas laikā tuvumā ir bērni, ievērojiet papildu piesardzību.
- Neļaujiet izmantot ierīci kā rotaļlietu.
- Izmantojiet tikai ražotāja ieteiktos piederumus.
- Neizmantojiet uzlādes adapteru ar bojātu elektrības vadu vai kontaktdakšu. Lai veiktu bojātu detaļu labošanu vai nomaiņu, nekavējoties sazinieties ar pilnvaroto servisa centru.
- Novietojiet ierīci drošā attālumā no tādiem siltuma avotiem kā radiatori, krāsnis u. tml. Nepakļaujiet ierīci tiešu saules staru vai mitruma iedarbībai.
- Nepieskarieties ierīcei ar mitrām vai slapjām rokām.
- Neievietojiet ierīces atverēs dažādus priekšmetus. Nelietojiet putekļusūcēju, ja ir aizsprostota kāda no atverēm.
- Lietojot putekļusūcēju uz kāpnēm, esiet īpaši piesardzīgi.
- Ja ir nosprostota ierīces sūkšanas atvere, izslēdziet putekļusūcēju un pirms ieslēgšanas izņemiet netīrumus.
- Pirms piederumu uzstādīšanas, apkopes vai jebkāda bojājuma gadījumā izslēdziet ierīci un atvienojiet uzlādes adapteru no elektrotīkla.
- Ierīce ir paredzēta tikai mājāsaimniecības vajadzībām. Tā nav paredzēta ekspluatācijai komerc nolūkos.
- Netīriet ar putekļusūcēju degošus objektus, piemēram, cigaretes, sērkokaiņus vai karstus pelnus.
- Nelietojiet ierīci mitrās telpās. Netīriet ar putekļusūcēju viegli uzliesmojošus šķidrums (piemēram, benzīnu) un neizmantojiet ierīci telpās, kur šādas vielas var rasties.
- Izmantojot putekļusūcēju, vienmēr lietojiet filtru. Ikreiz izmantojot putekļusūcēju, vienmēr pārlicinieties, ka tā filtri ir pareizi iestatīti.

- **Nepieļaujiet elektrības vada, uzlādes adaptera vai ierīces nokļūšanu ūdenī vai citā šķidrumā.**
- Regulāri pārbaudiet, vai ierīce un uzlādes adaptera elektrības vads nav bojāti. Bojātu ierīci nedrīkst ieslēgt.
- Pirms tīrīšanas un pēc ierīces izmantošanas izslēdziet ierīci un ļaujiet tai atdzist.
- Pirms tīrīšanas ar putekļsūcēju no tīrāmās virsmas ir jānovāc lieli vai asi priekšmeti, kas varētu bojāt putekļsūcēja filtru.
- Ja filtri ir netīri, neizmantojiet šo ierīci.
- Nemetiet ierīces akumulatoru ugunī un nepakļaujiet to temperatūrai virs 40°C.
- Ierīces darbības laikā nepieskarieties tās kustīgajām daļām.
- Ir aizliegts labot ierīci patstāvīgi. Sazinieties ar pilnvaroto servisa centru.
- Šo ierīci var izmantot bērni vecumā no 8 gadiem un vecāki. Personas ar fiziskiem, maņu vai garīgiem traucējumiem vai ar nepietiekamu pieredzi un zināšanām drīkst izmantot šo ierīci, ja viņi atrodas citu cilvēku uzraudzībā vai arī ir instruēti par ierīces izmantošanu drošā veidā, kā arī izprot iespējamo bīstamību. Lietotāja veikto ierīces tīrīšanu un apkopi nedrīkst veikt bērni, kas jaunāki par 8 gadiem un neatrodas pieaugušu uzraudzībā. Bērni, kas ir jaunāki par 8 gadiem, nedrīkst atrasties ierīces un tās vada tuvumā. Neļaujiet bērniem rotaļāties ar šo ierīci.

Ražotāja norādījumu neievērošanas dēļ var tikt atteikts garantijas remonts.

IERĪCES APRAKSTS

- 1 Rokturis
- 2 Lādētājs
- 3 Ierīces korpuss
- 4 Rokas putekļsūcējs
- 5 Rievotā sprausla
- 6 Putekļsūcēja uzgalis
- 7 Ūdens tvertne
- 8 Slotas galva

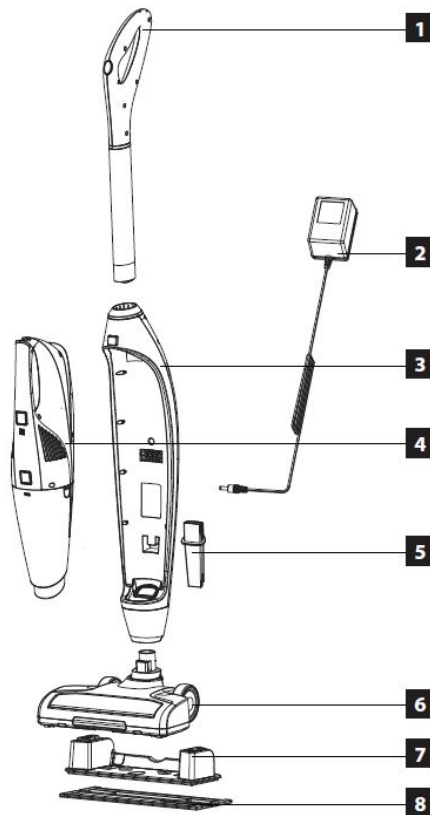

LIETOŠANAS INSTRUKCIJA

PIRMS PIRMĀS IZMANTOŠANAS

1. Ievietojiet cauruli ar rokturi ierīces korpusā.
2. Novietojiet uz putekļusūcēja korpusu putekļusūcēja uzgali.
3. Ievietojiet putekļusūcēja korpusā rokas putekļusūcēju.
4. Ievietojiet putekļusūcēja korpusā rievoto sprauslu.

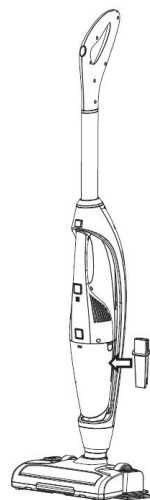
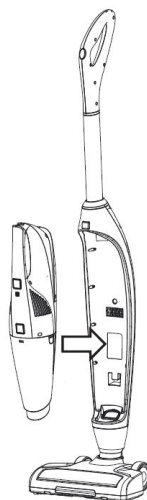
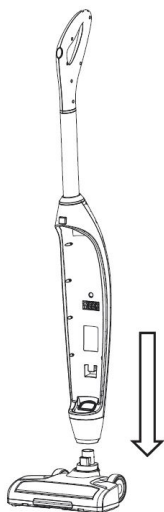

UZLĀDĒŠANAS NORĀDĪJUMI

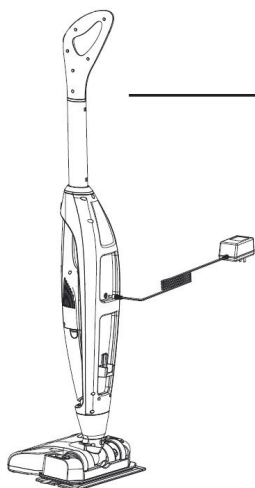

1. Ievietojiet rokas putekļusūcēju putekļu sūcēja korpusā un sāciet uzlādi.

2. Rokas putekļusūcēju var uzlādēt arī atsevišķi.

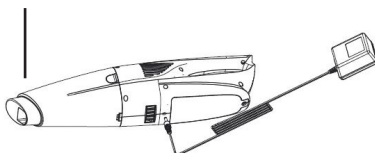

Ja tīrīšanas laikā sāk mirgot zilā signāllampīņa, tas nozīmē, ka akumulators ir izlādējies un putekļusūcējs ir jāuzlādē.

1. Nospiediet pogu uz putekļusūcēja roktura un izslēdziet ierīci.
2. Atvienojiet ierīces kontaktdakšu no kontaktligzdas.
3. Pievienojiet lādētāja savienotāju akumulatora atverei putekļusūcēja korpusā.
4. Sāks mirgot zilā signāllampīņa, norādot, ka ierīce uzlādējas normāli.
5. Tiklīdz zilā signāllampīņa pārstās mirgot un sāks degt nepārtraukti, akumulators ir pilnībā uzlādējies.
6. Atvienojiet lādētāju no akumulatora un novietojiet to drošā vietā.
7. Rokas putekļusūcēju var uzlādēt gan, kad tas ir novietots uz putekļusūcēja korpusa, gan atsevišķi.

Uzmanību:

Nelejiet uzlādes atverē uz ierīces korpusa ūdeni, jo tas var sabojāt visu ierīci.

Neievietojiet un neuzlādējiet ierīci vietā, kur temperatūra ir zemāka par 0°C vai augstāka par 40°C. Pretējā gadījumā var sabojāt ierīci.

Uzlādes laikā ierīces temperatūra var palielināties - tā ir normāla parādība.

IZMANTOŠANA

(rokas putekļusūcējs)

1

Nospiediet šo pogu, lai atbrīvotu rokas putekļusūcēju, un noņemiet to no putekļusūcēja korpusa.

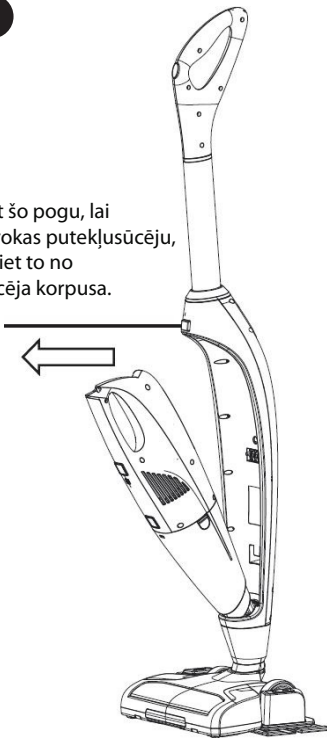

2

Ar šo taustiņu ierīci ieslēdz vai izslēdz.

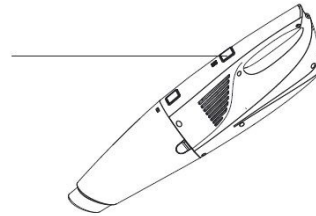

3

Piestipriniet rokas putekļusūcējam rievoto sprauslu.

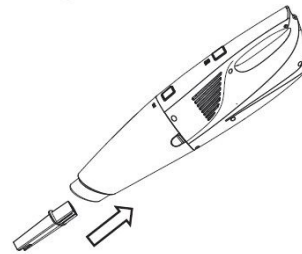

4

Varat sākt tīrīšanu.

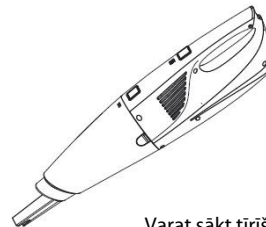

IZMANTOŠANA

(viss putekļusūcējs ar ievietotu rokas putekļusūcēju)

Vienreiz nospiežot pogu, putekļusūcējs tiks ieslēgts, uz rokas putekļusūcēja un putekļusūcēja uzgaļa iedegsies LED signāllampīņa, un putekļusūcējs sāks darboties. Otrreiz nospiežot, sāks darboties rotējošā birste.

Tiklīdz rokas tīrītājs ir ievietots galvenā putekļusūcēja korpusā, šai pogai nav nekādas funkcijas.

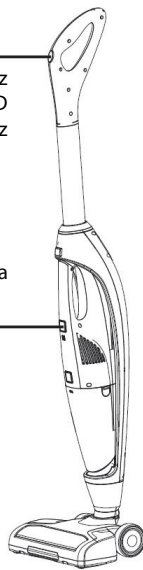
**IZMANTOŠANA**

(slotas galvas funkcija)

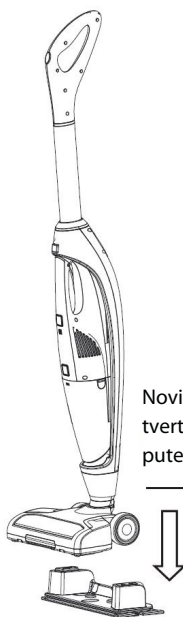

Novietojiet ūdens tvertni uz putekļusūcēja uzgaļa.

Nospiežot šo pogu, ūdens no ūdens tvertnes samitrinās slotas galvu.

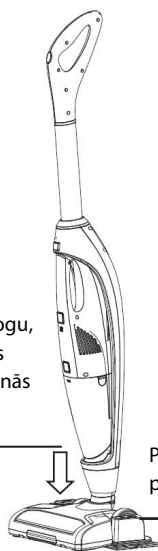

Pa šo atveri var papildināt ūdeni.

IZMANTOŠANA

(netīrumu rezervuāra iztukšošana)

- 1** Nospiediet šo pogu.

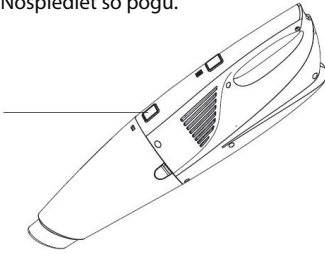

- 2** Atbrīvojiet netīrumu rezervuāru.

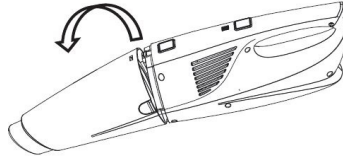

- 3** Izņemiet filtru.

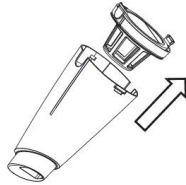

- 4** Iztukšojiet netīrumu rezervuāru.

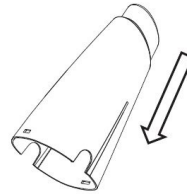
**IZMANTOŠANA**

(tīrišana)

- 1** Izņemiet filtru kopā ar turētāju.

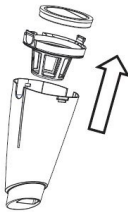

- 2** Notīriet filtru un turētāju - abus var mazgāt.

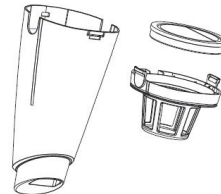

- 3** Izņemiet rotējošo birsti.

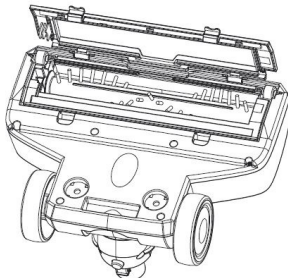

- 4** Notīriet rotējošo birsti.

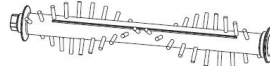

Ja uz birstes ir mati, izņemiet no tās centrālo stieni un ar naža vai šķēru palīdzību nogrieziet matus un notīriet stieni.

AKUMULATORA MAIŅA

1. Atskrūvējiet skrūvi ierīces apakšdaļā.
2. Noņemiet akumulatora vāku.
3. Izņemiet akumulatoru.

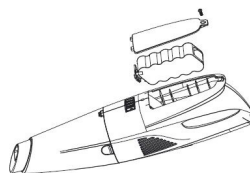
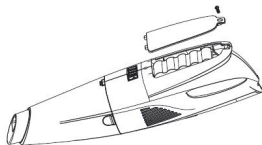
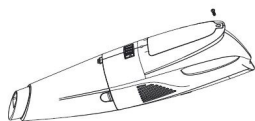

TRAUCĒJUMU NOVĒRŠANA

Pirms nestrādājošas ierīces nogādāšanas pilnvarotajā servisa centrā, lūdzu, izlasiet šo lietošanas instrukciju un pārbaudiet šādus punktus:

| Problēma | Iemesls | Risinājums |
|-----------------------------------------------------------------------|-----------------------------------------------------|---------------------------------------------------------|
| Putekļu sūkšanas ilgums samazinās. | Ir samazinājusies akumulatora jauda. | Sazinieties ar izplatītāju un nomainiet akumulatoru. |
| Signāllampīņa deg tikai 30 sekundes. | Akumulatora nodrošinātā enerģija nav efektīva. | Akumulators jāuzlādē. |
| Signāllampīņa uzlādes laikā mirgo biežāk nekā parasti (ātrāk). | Uzlādes traucējumi. | Sazinieties ar izplatītāju. |
| Signāllampīņa mirgo biežāk nekā parasti (ātrāk). | Rotācijas birste ir bloķēta. | Notīriet rotējošo birsti. |
| Signāllampīņa mirgo biežāk nekā parasti (ātrāk). | Akumulators ir pārkaršis (pārkaršanas aizsardzība). | Pārstāji darbināt putekļusūcēju un ļaujiet tam atdzist. |

PIEDERUMI

- 1 Garā rievotā sprausla
- 2 Mēbelēm paredzētā sprausla
- 3 Uzgalis ar birsti
- 4 Īsā rievotā sprausla



VIDES AIZSARDZĪBA

- Nododiet iepakojuma materiālu un vecās ierīces otrreizējai pārstrādei.
- Ierīču kastes var nodot atkritumu šķirošanas punktos.
- Polietilēna (PE) maisiņus nododiet otrreizējai pārstrādei paredzēto materiālu savākšanas punktā.

Ierīces otrreizējā pārstrāde tās kalpošanas laika beigās



Simbols uz izstrādājuma vai tā iepakojuma norāda, ka šis izstrādājums nepieder sadzīves atkritumiem. Tas jānogādā elektrisko un elektronisko iekārtu otrreizējās pārstrādes savākšanas punktā. Nodrošinot šā izstrādājuma pareizu iznīcināšanu, tiks novērsta nelabvēlīga ietekme uz vidi un cilvēku veselību, ko var izraisīt nepareiza ierīces iznīcināšana. Lai iegūtu papildu informāciju par šīs ierīces otrreizēju pārstrādi, lūdzu, sazinieties ar vietējās pašvaldības sadzīves atkritumu iznīcināšanas dienestu vai veikalu, kurā iegādājāties izstrādājumu.

Bateriju un akumulatora elementu iznīcināšana

Ja ierīce satur baterijas vai akumulatora elementu, šīs sastāvdaļas satur vielas, kas sadaloties, var piesārņot vidi. Pirms ierīces iznīcināšanas vai akumulatora/bateriju nomaiņas, jāizņem iepriekšējais elements un jānodod atbilstošā savākšanas punktā.

UZMANĪBU!

Akumulators vai baterija:

- **Nemetiet ugunī!**
- **Neizjauciet!**
- **Neveiciet īssavienojumu!**

Ja ir notikusi bojātā akumulatora vai bateriju noplūde, iztecējušais šķidrums ir sārains. Pēc saskares ar ādu nekavējoties to viegli nomazgājiet ar ziepēm un vērsieties pēc medicīniskas palīdzības.



Šis izstrādājums atbilst visām piemērojamo ES direktīvu pamatprasībām.

Izmaiņas tekstā, konstrukcijā un tehniskajās specifikācijās var tikt veiktas bez iepriekšēja brīdinājuma, un mēs paturam tiesības veikt šīs izmaiņas.

ACKNOWLEDGMENT

Thank you for purchasing the Concept product. We want you to be satisfied with everything we make every day you use it.

Please read the instructions carefully before initial use. You should retain them for future reference. Ensure that anyone using this product is familiar with the instructions.

| Technical specifications | |
|--------------------------|----------------------------------------------------------|
| Accumulator voltage | DC 14,4 V |
| Charger voltage | input: AC 100–240 V ~ 50/60 Hz output: DC 17,5 V, 1 A |
| Input | 15 W |
| Noise level | max. 80 dB |
| Suction power | ≥ 3 kPa |
| Full charging time | approx. 2.5 h |
| Operation time | approx. 20 min. |

IMPORTANT SAFETY PRECAUTIONS

- Do not use the appliance in any other way than as described in this manual.
- Make sure the mains voltage and current protection correspond to the values on the rating plate of the charging station.
- Do not leave the appliance without supervision when it is turned on.
- When disconnecting the unit from the wall outlet, never pull the power cord, grasp the charger and disconnect it by removing it from the receptacle.
- Do not allow children or unauthorized people to handle the appliance, use it out of their reach.
- Pay extra attention if the appliance is used near children.
- Do not allow the appliance to be used as a toy.
- Do not use any accessories other than those recommended by the manufacturer.
- Do not use a charger with a damaged cord or plug and have it repaired immediately by an authorized service centre.
- Keep the appliance away from heat sources such as radiators, ovens, etc. Protect it from direct sunlight and humidity.
- Do not touch the appliance with wet hands.
- Do not insert any objects into the openings. Do not use the appliance if any of the openings is clogged.
- Take extra caution when vacuuming on stairs.
- If the appliance intake is clogged, switch off the appliance and remove the dirt before switching on again.
- When attaching accessories during cleaning or in the event of a malfunction, switch off the appliance and disconnect the charger from wall socket.
- The appliance is only suitable for home use and is not intended for commercial use.
- Do not vacuum anything burning like cigarettes, matches or hot ash.
- Do not use the appliance in rooms with increased air humidity, do not vacuum flammable liquids (such as petrol) and do not use the appliance in rooms where these substances may be present.
- Never vacuum without vacuum cleaner filters. Every time you use the appliance, make sure the vacuum cleaner filters are properly installed.
- **Do not immerse the power cord or the charger in water or any other liquid.**

- Check the appliance and the charger cord for damage regularly. Do not switch on the appliance if it has been damaged.
- Before cleaning and after use of the appliance, switch off the appliance and allow it to cool down.
- Before vacuuming, remove all large or sharp objects from the surface intended for vacuum cleaning, such objects may damage one of the vacuum cleaner filters.
- Do not use the appliance with dirty filters.
- Do not put the battery in fire or expose it to temperatures above 40 °C.
- Do not touch the moving parts of the appliance during operation.
- Do not repair the appliance yourself. Contact an authorized service centre.
- This appliance can be used by children aged from 8 years and above if they have been given supervision or instruction concerning the use of the appliance in a safe way and understand the hazards involved. Cleaning and user maintenance shall not be made by children unless they are older than 8 years and supervised. Children under the age of 8 must be kept away from the appliance and its power cord. Children shall not play with the appliance.

If you fail to follow these instructions, any possible repair cannot be recognized as a warranty repair.

PRODUCTION DESCRIP

- 1 Handle
- 2 Charger
- 3 Appliance body
- 4 Hand vacuum cleaner
- 5 Slot nozzle
- 6 Suction nozzle
- 7 Water tank
- 8 Mop

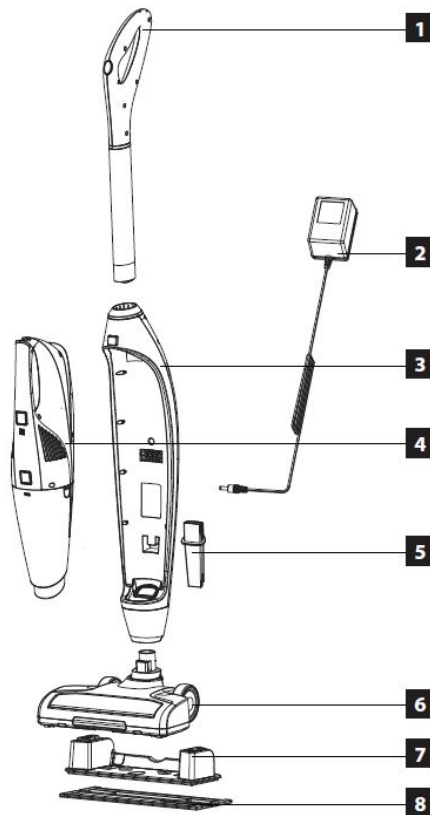

USER'S MANUAL

BEFORE FIRST USE

1. Insert the rod with the handle into the appliance body.
2. Insert the appliance body into the suction nozzle.
3. Put the hand vacuum cleaner in the appliance body.
4. Put the slot nozzle into the appliance body.

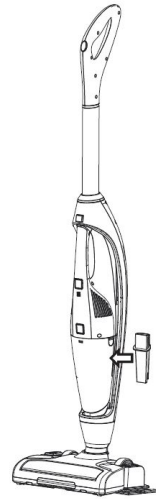
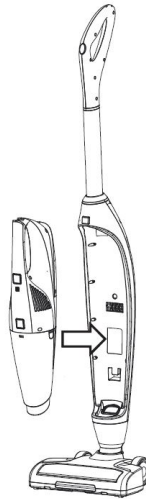
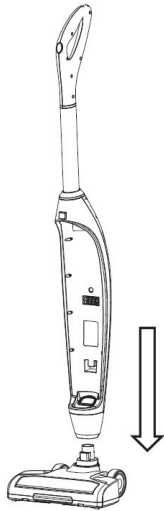

CHARGING

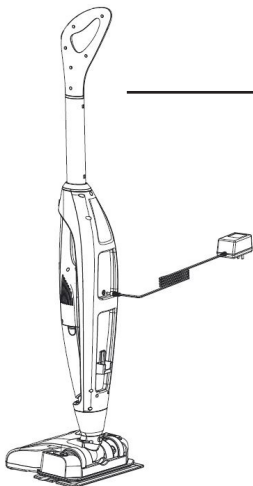

1. Put the hand vacuum cleaner in the appliance body and start charging.

2. The hand vacuum cleaner can also be charged separately.

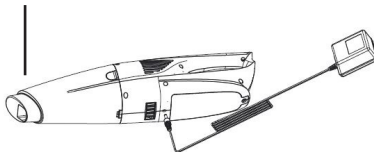

If the blue diode starts flashing during operation, it means that the battery is empty and the vacuum cleaner needs to be charged.

1. Press the button on the handle and turn off the appliance.
2. Disconnect the appliance plug from the wall socket.
3. Connect the charger connector to the accumulator in the vacuum cleaner body.
4. The blue LED will flash, indicating that the appliance is charging normally.
5. As soon as the blue LED stops flashing and starts to shine continuously, the battery is fully charged.
6. Disconnect the charger from the battery and store it in a safe place.
7. The hand vacuum cleaner can be charged individually and when attached to the body of the main vacuum cleaner.

Attention:

Do not pour water into the charging slot on the body of the appliance to avoid damaging the appliance. Do not store or recharge the appliance in environment with temperatures below 0 °C or higher than 40 °C. These temperatures may damage the appliance. During the charging process, the temperature of the appliance may increase, this is normal.

USE

(for hand vacuum cleaner)

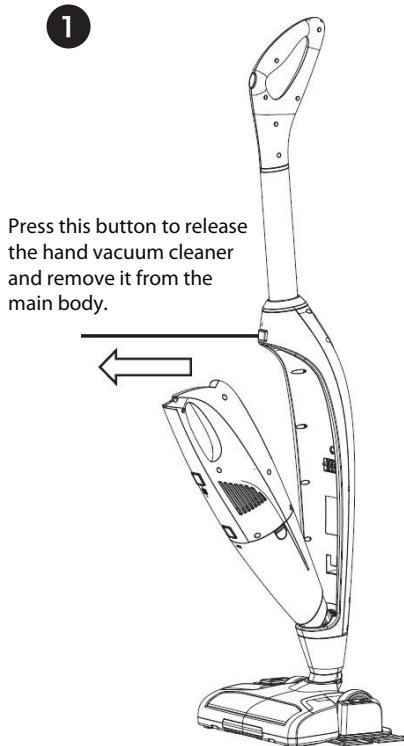

- 2** Press the button to turn the appliance on or off.

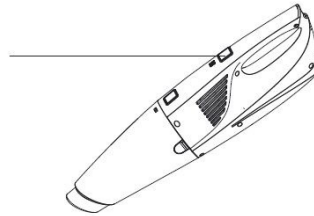

- 3**
-
- Put the slot nozzle into the hand vacuum cleaner.

- 4**
-
- Now you can start vacuuming.

USE

(of the whole appliance with an inserted hand vacuum cleaner)

Press the button once to turn the vacuum cleaner on, the LED on the vacuum cleaner will light up, the suction nozzle and the vacuum cleaner will start vacuuming. Press it for the second time to launch the rotary brush.

Once the hand vacuum cleaner is inserted into the body of the main vacuum cleaner, this button has no function.

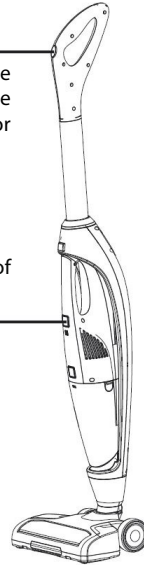

USE

(mop function)

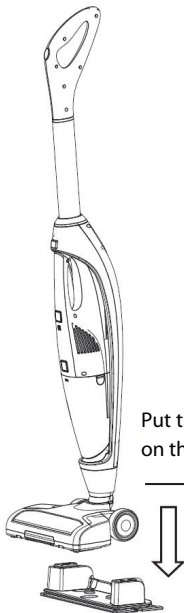

Put the suction nozzle on the water tank.

If you press this button, water from the water tank moistens the mop.

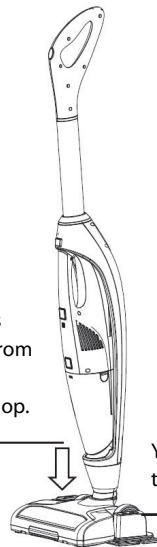

You can fill water through this opening.

USE

(emptying the dirt container)

- 1 Press this button.

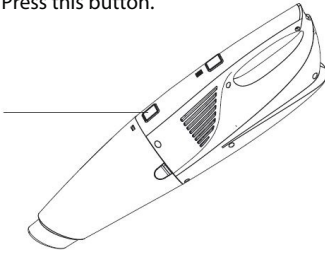

- 2 Release the dirt container.

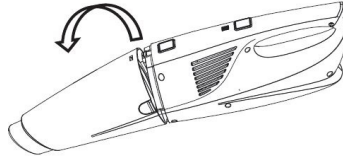

- 3 Remove the filter.

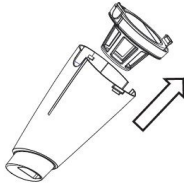

- 4 Empty the dirt container.

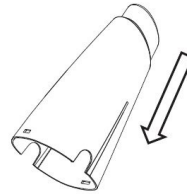
**USE**

(cleaning)

- 1 Remove the filter with the holder.

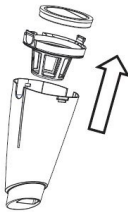

- 2 Clean the filter and the holder, both are washable.

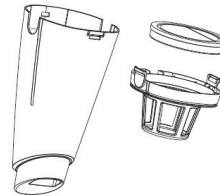

- 3 Remove the rotary brush.

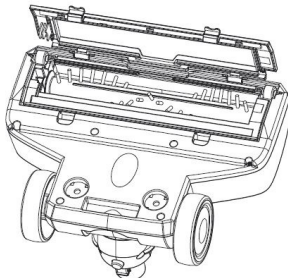

- 4 Clean the rotary brush.

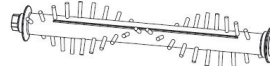

If hair gets on the brush, remove the centre rod and use a knife or scissors to cut hair and clean the rod.

BATTERY REPLACEMENT

1. Unscrew the screw on the bottom of the appliance.

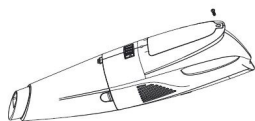

2. Remove the battery cover.

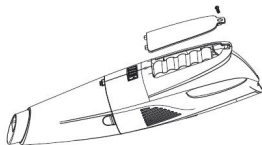

3. Remove the battery.

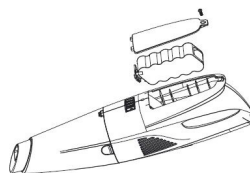

TROUBLESHOOTING

Before taking a broken appliance to an authorized service centre, read these operating instructions and check the following:

| Problem | Cause | Solution |
|----------------------------------------------------------------------------------|-------------------------------------------|------------------------------------------------------|
| Operation time of the vacuum cleaner shortens. | Battery capacity has decreased. | Contact the dealer and replace the battery. |
| The control diode shines for only 30 seconds. | The battery is inefficient. | The battery needs to be charged. |
| The control diode flashes at higher frequencies (faster) during charging. | Charging failure. | Contact the dealer. |
| Control diode is flashing at higher frequencies (faster). | Rotary brush is blocked. | Clean the rotary brush. |
| Control diode is flashing at higher frequencies (faster). | The battery overheats (overheat control). | Stop vacuuming and let the vacuum cleaner cool down. |

ACCESSORIES

- 1 Long slot nozzle
- 2 Upholstery nozzle
- 3 Nozzle with a brush
- 4 Short slot nozzle



ENVIRONMENTAL PROTECTION

- Prefer recycling of packaging materials and old appliances.
- Packaging materials may be disposed of as sorted waste.
- Dispose the plastic bags made of polyethylene (PE) of as sorted waste.

Recycling of the appliance at the end of its lifespan



The symbol on the product or its packaging indicates that this product may not be treated as household waste. It is necessary to take it to a container park for the recycling of electrical and electronic equipment. By ensuring the correct disposal of this appliance you will help prevent potential negative consequences to the environment and human health, which could otherwise result from inappropriate disposal of this product. For more detailed information about recycling of this appliance see the authorized local office or service for household waste disposal or the shop, where you purchased the appliance.

Disposal of batteries and power supplies

If the appliance contains an accumulator or a battery cell, these components contain substances which may be harmful to the environment when disintegrated. Before disposing of the appliance or replacing the accumulator or the battery cell, it is necessary to remove the original component and hand over to a suitable collection point.

Caution!

Accumulator or battery cell:

- **Do not throw into a fire!**
- **Never disassemble!**
- **Never shorten the wires!**

If leakage occurs when the accumulator or battery cell is damaged, the electrolyte is of an alkaline character. If the electrolyte gets on your skin, wash it gently with soap and water and seek medical attention.



The product meets all the necessary requirements of the EU directives applicable to the specific product.

Changes in text, design, and technical specifications are subject to change without notice and we reserve the right to change them.

DANKSAGUNG

Vielen Dank, dass Sie sich für ein Produkt der Marke Concept entschieden haben und wir wünschen Ihnen viel Freude mit diesem Gerät und einen störungsfreien Betrieb.

Lesen Sie bitte vor der Inbetriebnahme des Gerätes diese Bedienungsanleitung aufmerksam durch und bewahren Sie diese sorgfältig auf. Bei Weitergabe des Gerätes an Dritte, geben Sie bitte auch diese Bedienungsanleitung mit.

| Technische Parameter | |
|----------------------|-------------------------------------------------------------|
| Akkuspannung | DC 14,4 V |
| Ladegerät Spannung | Eingang: AC 100–240 V ~ 50/60 Hz Ausgang: DC 17,5 V, 1 A |
| Nennleistung | 15 W |
| Schalldruckpegel | max. 80 dB |
| Saugleistung | ≥ 3 kPa |
| Ladedauer | ca. 2,5 h |
| Betriebsdauer | ca. 20 min. |

WICHTIGE SICHERHEITSHINWEISE

- Verwenden Sie das Gerät nur für die in dieser Bedienungsanleitung vorgesehenen Zwecke.
- Überprüfen Sie, ob die Daten auf dem Typenschild des Ladegeräts mit den Anschlussdaten übereinstimmen.
- Lassen Sie das Gerät niemals ohne Aufsicht, wenn es eingeschaltet ist.
- Wenn Sie den Netzstecker ziehen, ziehen Sie immer am Stecker des Ladegeräts und niemals am Kabel.
- Lassen Sie nicht zu, dass Kinder mit dem Gerät manipulieren, verwenden Sie das Gerät außerhalb der Reichweite von Kindern.
- Achten Sie auf erhöhte Sicherheit, wenn Sie das Gerät in der Nähe von Kindern verwenden.
- Lassen Sie nicht zu, dass das Gerät als Spielzeug verwendet wird.
- Verwenden Sie kein anderes Zubehör als vom Hersteller empfohlen.
- Verwenden Sie das Gerät nicht, wenn das Ladegerät beschädigt ist, wenden Sie sich an autorisierte Servicestelle.
- Halten Sie das Gerät von Wärmequellen fern, wie Heizung, Ofen und andere. Schützen Sie das Gerät vor direkter Sonneneinstrahlung, Feuchtigkeit.
- Bedienen Sie das Gerät nicht mit feuchten oder nassen Händen.
- Legen Sie keine Gegenstände in die Öffnungen des Gerätes. Verwenden Sie das Gerät nicht, wenn Öffnungen verstopft sind.
- Achten Sie auf erhöhte Sicherheit beim Treppensaugen.
- Sollte die Saugöffnung verstopft sein, schalten Sie das Gerät aus und entfernen Sie alle Unreinheiten, bevor Sie das Gerät wieder in Betrieb nehmen.
- Beim Wechsel vom Zubehör, bei Reinigung oder Störungen ziehen Sie immer den Netzstecker des Ladegeräts
- Das Gerät ist ausschließlich für den häuslichen Einsatz bestimmt, nicht für kommerzielle Zwecke.
- Verwenden Sie das Gerät niemals zum Saugen von heißen Gegenständen wie Zigaretten, Streichhölzer oder heiße Asche.
- Verwenden Sie das Gerät niemals in feuchten Räumen, zum Saugen von brennbaren Flüssigkeiten (wie Benzin) und auch nicht an Stellen, wo diese Flüssigkeiten vorhanden sein können.
- Verwenden Sie das Gerät nicht ohne Staubsaugerfilter. Stellen Sie vor jeder Verwendung sicher, dass die Staubsaugerfilter richtig eingesetzt sind.

- **Tauchen Sie das Zuleitungskabel, Ladegerät oder das Gerät selbst niemals in Wasser oder andere Flüssigkeiten.**
- Prüfen Sie regelmäßig das Gerät und Zuleitungskabel des Ladegeräts nach Schäden. Schalten Sie ein beschädigtes Gerät nicht ein.
- Schalten Sie das Gerät vor jeder Reinigung und nach jeder Verwendung aus und lassen Sie es abkühlen.
- Vor dem Saugen entfernen Sie vom Boden große oder scharfe Gegenstände, die den Staubsaugerfilter beschädigen können.
- Verwenden Sie das Gerät nicht mit verunreinigten Filtern.
- Den Akku des Gerätes niemals ins Feuer werfen und nicht Temperaturen über 40 °C aussetzen.
- Berühren Sie keine beweglichen Teile des Gerätes während des Betriebes.
- Reparieren Sie das Gerät niemals selbst. Wenden Sie sich an eine autorisierte Servicestelle.
- Dieses Gerät ist nicht dafür bestimmt, durch Personen mit eingeschränkten physischen, sensorischen oder geistigen Fähigkeiten oder Mangel an Erfahrung benutzt zu werden, es sei denn, sie werden durch eine für ihre Sicherheit zuständige Person beaufsichtigt. Reinigung und Wartung des Gerätes dürfen Kinder über 8 Jahren nur unter Aufsicht durchführen. Kinder unter 8 Jahren sind vom Gerät und Zuleitungskabel fern zu halten. Das Gerät ist nicht zum Spielen bestimmt.

Wenn Sie die Anweisungen des Herstellers nicht befolgen, werden Reparaturen von der Garantie nicht anerkannt.

PRODUKTBESCHREIBUNG

- 1 Handgriff
- 2 Ladegeräte
- 3 Gerätekörper
- 4 Handstaubsauger
- 5 Fugendüse
- 6 Saugdüse
- 7 Wassertank
- 8 Wischer

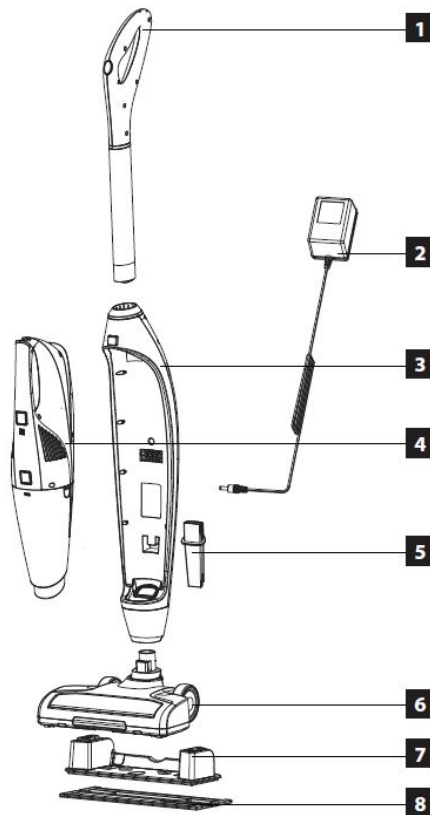

BEDIENUNGSANLEITUNG

VOR DEM ERSTEN GEBRAUCH

1. Setzen Sie das Rohr mit dem Handgriff in den Gerätekörper ein.
2. Setzen Sie den Gerätekörper in die Saugdüse ein.
3. Setzen Sie in den Körper des Gerätes den Handstaubsauger ein.
4. Legen Sie in den Gerätekörper die Fugendüse ein.

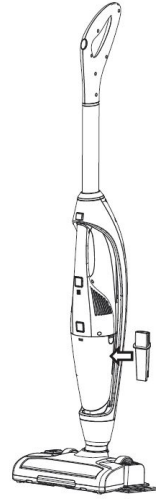
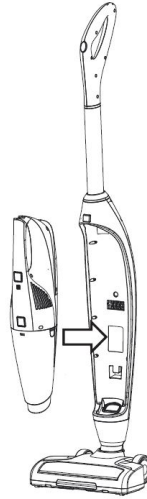
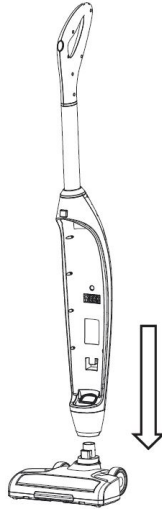

LADEVORGANG

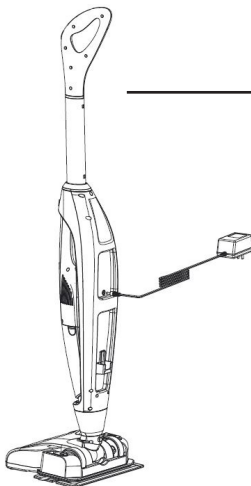

1. Setzen Sie den Handstaubsauger ein und starten Sie den Ladevorgang.

2. Handstaubsauger kann auch separat geladen werden.

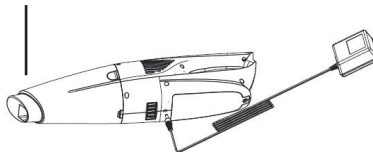

Wenn die blaue Diode während des Saugvorgangs blinkt, bedeutet dies, dass der Akku leer ist und geladen werden muss.

1. Schalten Sie das Gerät aus, indem Sie die Taste auf dem Handgriff drücken.
2. Ziehen Sie den Netzstecker.
3. Schließen Sie das Ladegerät an das Gerät an.
4. Die blaue Diode blinkt, das bedeutet, dass das Gerät normal geladen wird.
5. Sobald die blaue Diode nicht mehr blinkt und leuchtet, ist der Akku vollständig geladen.
6. Trennen Sie das Ladegerät vom Gerät und bewahren Sie es auf einem sicheren Ort.
7. Der Handstaubsauger kann mit dem Gerät zusammen oder auch separat geladen werden.

Achtung:

Gießen Sie niemals Wasser in die Ladebuchse, dies kann zu Schäden am Gerät führen.

Laden oder lagern Sie das Gerät nicht an Orten mit einer Temperatur unter 0 °C oder über 40 °C. Anderenfalls kann das Gerät beschädigt werden.

Während des Ladevorgangs kann die Temperatur des Gerätes erhöht werden, dies ist völlig normal.

ANWENDUNG

(Handstaubsauger)

1

Durch ein Drücken dieser Taste lösen Sie den Handstaubsauger aus dem Gerätekörper und können ihn herausnehmen.

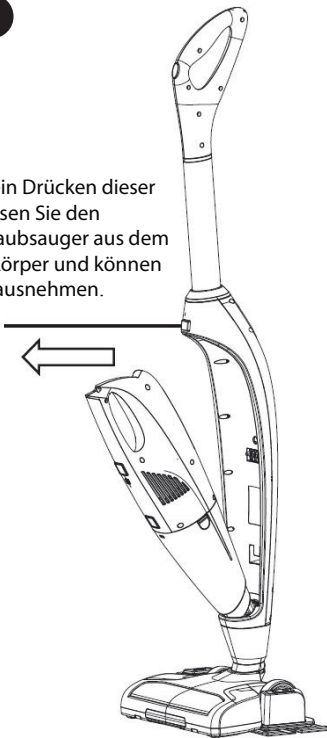

2

Mit dieser Taste schalten Sie das Gerät aus oder ein.

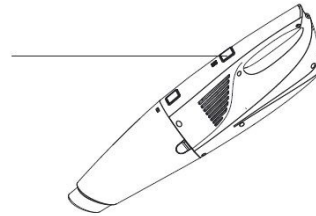

3

Setzen Sie in den Handstaubsauger die Fugendüse ein.

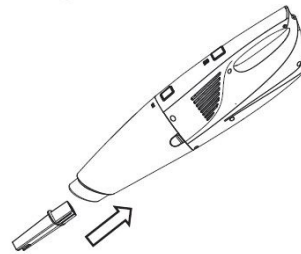

4

Das Gerät ist betriebsbereit.



ANWENDUNG

(Akkustaubsauger inklusive Handstaubsauger)

Durch ein Drücken der Taste schalten Sie das Gerät ein. Die LED am Handstaubsauger und Saugdüse leuchtet auf und der Staubsauger startet den Saugvorgang. Durch nächstes Drücken der Taste starten Sie die Rotationsbürsten.

Befindet sich der Handstaubsauger im Körper des Gerätes, hat diese Taste keine Funktion.

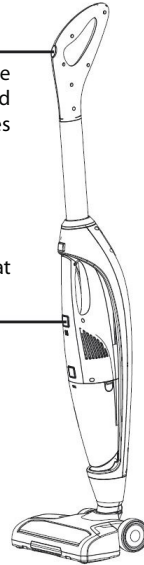

ANWENDUNG

(Wischfunktion)

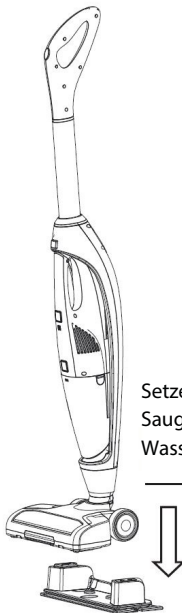

Setzen Sie auf die Saugdüse den Wasserbehälter.

Treten Sie diese Taste und der Wischer wird mit Wasser befeuchtet.

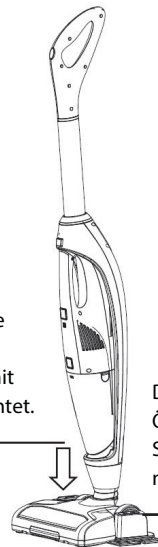

Durch diese Öffnung können Sie Wasser nachfüllen.

ANWENDUNG

(Entleeren des Schmutztanks)

- 1 Drücken Sie diese Taste.

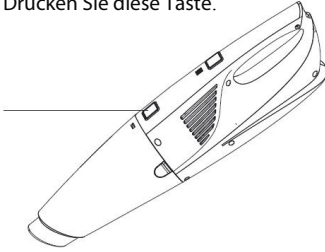

- 2 Lösen Sie den Schmutztank.

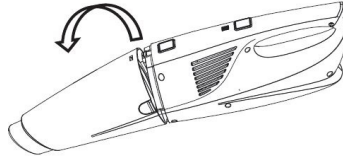

- 3 Entfernen Sie den Filter.

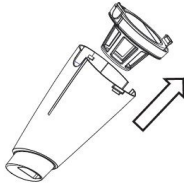

- 4 Entleeren Sie den Schmutztank.

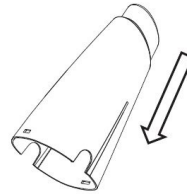
**ANWENDUNG**

(Reinigung)

- 1 Entfernen Sie den Filter samt Halter.

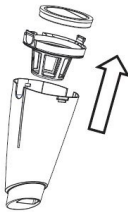

- 2 Filter und Halter reinigen, beide sind abwaschbar.

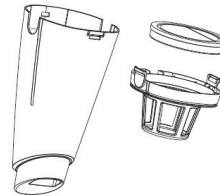

- 3 Entfernen Sie die Rotationsbürste.

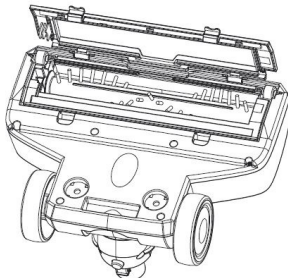

- 4 Reinigen Sie die Rotationsbürste.

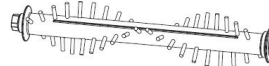

Befinden sich auf der Bürste Haare, entfernen Sie die Mittelstange der Bürste und schneiden Sie die Haare mit einem Messer oder einer Schere ab und reinigen Sie die Mittelstange.

AKKUWECHSEL

1. Lösen Sie die Schraube auf der Unterseite des Gerätes.

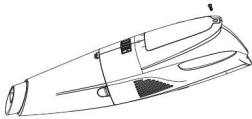

2. Entfernen Sie die Abdeckung.

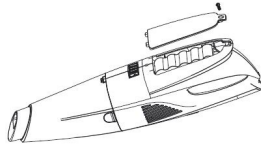

3. Entfernen Sie den Akku.

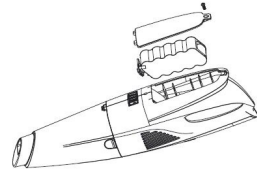

PROBLEMLÖSUNGEN

Bevor Sie ein defektes Gerät zum autorisierten Service bringen, lesen Sie diese Bedienungsanleitung durch und prüfen Sie folgende Punkte:

| Problem | Ursache | Lösung |
|-----------------------------------------------------------------------|----------------------------------------------------|-----------------------------------------------------------|
| Die Betriebsdauer des Saugvorgangs verkürzt sich. | Die Akkukapazität wurde reduziert. | Kontaktieren Sie Ihren Händler und wechseln Sie den Akku. |
| Die Kontrollleuchte leuchtet nur 30 Sekunden. | Die Energie vom Akku ist nicht effektiv. | Der Akku muss geladen werden. |
| Während des Ladevorgangs blinkt die Kontrollleuchte schneller. | Störung im Ladevorgang. | Kontaktieren Sie Ihren Händler. |
| Kontrollleuchte blinkt schneller. | Die Rotationsbürste ist blockiert. | Reinigen Sie die Rotationsbürste. |
| Kontrollleuchte blinkt schneller. | Der Akku wird überhitzt (Nach Überhitzung prüfen). | Schalten Sie das Gerät aus und lassen Sie es abkühlen. |

ZUBEHÖR

- 1 Lange Fugendüse
- 2 Polsterdüse
- 3 Staubpinsel-Düse
- 4 Kurze Fugendüse



UMWELTSCHUTZ

- Bevorzugen Sie das Recycling von Verpackungsmaterialien und Altgeräten.
- Verpackungskarton kann im Altpapier-Sammelbehälter entsorgt werden.
- Kunststoffbeutel aus Polyethylen (PE) gehören zum Recycling-Abfall.

Entsorgung des Gerätes nach Ende der Lebensdauer



Das Symbol auf dem Produkt oder seiner Verpackung weist darauf hin, dass dieses Produkt nicht im Hausmüll zu entsorgen ist. Geben Sie es bei einer öffentlichen Sammelstelle für Elektrogeräte kostenlos ab. Durch die korrekte Entsorgung dieses Produkts helfen Sie negative Folgen für die Umwelt und die menschliche Gesundheit zu vermeiden, die aus einer unsachgemäßen Entsorgung dieses Produkts entstehen könnten. Nähere Informationen zum Recycling dieses Produkts erhalten Sie bei Ihrer Stadtverwaltung, Dienstleistungen für Entsorgung von Hausmüll oder im Geschäft, wo Sie das Produkt gekauft haben.

Entsorgung von Akkus und Batterien

Wenn Geräte Akkus oder Batterien enthalten, enthalten diese Stoffe, die der Umwelt schaden können. Vor der Entsorgung des Gerätes oder beim Wechsel von Akku oder Batterie sind Altbatterien und Altakkus zu entfernen und entsprechend zu entsorgen.

ACHTUNG!

Batterien oder Akkus:

- **Niemals ins Feuer werfen!**
- **Niemals auseinandernehmen!**
- **Niemals kurzschließen!**

Sollten Akku oder Batterien auslaufen, hat diese Flüssigkeit einen Basencharakter. Bei Hautkontakt die Stelle leicht mit Wasser und Seife abwaschen und ärztliche Hilfe aufsuchen.



Dieses Produkt erfüllt alle grundlegenden Anforderungen an die EU-Richtlinien.

Der Hersteller behält sich das Recht vor Änderung im Text, Design und in technischer Spezifikation ohne vorherige Ankündigung vorzunehmen.

MERCI

Nous vous remercions d'avoir acheté le produit de la marque Concept et nous espérons qu'il vous apportera votre entière satisfaction pendant son utilisation.

Lire attentivement le manuel d'emploi avant la première utilisation et le conserver. Faire prendre connaissance du manuel d'emploi par les autres personnes pouvant manipuler le produit.

| Caractéristiques techniques | |
|-------------------------------|-------------------------------------------------------------|
| Tension accumulateur | DC 14,4 V |
| Tension sans base de recharge | entrée : AC 100-240 V ~ 50/60 Hz sortie : DC 17,5 V, 1 A |
| Puissance | 15 W |
| Niveau sonore | max. 80 dB |
| Performances d'aspiration | ≥ 3 kPa |
| Durée de chargement complet | environ 2,5 h |
| Temps de travail continu | environ 20 min. |

PRÉCAUTIONS PARTICULIÈRES DE SÉCURITÉ :

- Ne jamais utiliser l'appareil autrement que prévu dans le manuel d'emploi.
- S'assurer que la tension de secteur correspond bien à celle marquée sur la plaque signalétique figurant sur l'adaptateur de recharge.
- Ne pas laisser l'appareil fonctionner sans surveillance.
- Ne pas tirer sur le cordon d'alimentation pour le débrancher, mais saisir la fiche et la tirer délicatement.
- Ne pas permettre aux enfants ou aux personnes de capacités mentales réduites de manipuler l'appareil ou le mettre hors leur portée.
- Redoubler de vigilance lorsque cet appareil est employé à proximité d'enfants.
- Ne pas permettre de laisser utiliser l'appareil comme un jouet.
- Ne pas utiliser autres accessoires que ceux prévus par le fabricant.
- Ne jamais utiliser l'appareil si le cordon d'alimentation ou la prise est abîmé, laisser le réparer immédiatement dans un centre d'entretien agréé.
- Tenir l'appareil à l'écart de toutes les sources de chaleur telles que radiateurs, fours, etc. Protéger l'appareil contre le rayonnement solaire, l'humidité.
- Ne pas toucher l'appareil avec les mains humides.
- N'insérer aucun objet dans les voies d'entrée. Ne pas utiliser l'appareil lorsque les voies d'entrée sont bloquées.
- Soyez très prudents lorsque vous nettoyez les escaliers.
- Si les voies d'entrée sont bloquées, arrêter l'appareil et enlever tout obstacle avant le remettre en fonctionnement.
- Arrêtez et débranchez l'appareil avant de monter les accessoires, pour le nettoyer ou en cas de panne.
- L'appareil est exclusivement destiné à un usage domestique, il n'est pas prévu à des fins commerciales.
- N'aspirez aucun objet brûlant ou fumant tel que les cigarettes, les allumettes ou de la cendre chaude.
- Ne pas utiliser l'appareil dans des locaux humides, ne pas aspirer de liquides inflammables (tels que l'essence) et ne pas utiliser l'appareil dans des locaux pouvant contenir de tels produits.
- Ne jamais utiliser l'appareil sans son filtre. Avant de commencer à utiliser l'aspirateur, s'assurer que les filtres sont bien mis en place.

- **Ne jamais plonger le cordon d'alimentation, la batterie ou l'aspirateur dans de l'eau ou d'autres liquides.**
- Examiner régulièrement l'appareil et le cordon d'alimentation pour vérifier qu'il n'est pas endommagé. Ne jamais mettre en fonctionnement l'appareil endommagé.
- L'appareil doit être débranché et refroidi pour tout nettoyage.
- Avant de commencer à utiliser l'aspirateur, retirer les objets larges ou coupants de la surface à nettoyer, afin de ne pas endommager le filtre.
- Ne jamais utiliser l'aspirateur si les filtres ne sont pas propres.
- Ne pas jeter la batterie dans le feu et ne pas l'exposer aux températures supérieures à 40 °C.
- Ne pas toucher les parties mobiles lorsque l'appareil est en fonctionnement.
- Ne pas essayer de réparer l'appareil par ses propres soins. Contacter un centre d'entretien agréé.
- Cet appareil peut être utilisé par des enfants âgés de 8 ans et plus et les personnes ayant des capacités physiques ou mentales réduites ou le manque d'expérience et de connaissances, si elles sont supervisées ou ont reçu des instructions pour utiliser l'appareil d'une manière sûre et comprennent les dangers potentiels. Les enfants de moins de 8 ans ne sont autorisés à réaliser les opérations de nettoyage ou d'entretien que sous la surveillance. Maintenir l'appareil et le cordon d'alimentation hors de portée des enfants de moins de 8 ans. Ne pas laisser les enfants jouer avec l'appareil.

En cas de non-respect des recommandations du fabricant, la garantie concernant la réparation est annulée.

DESCRIPTION DU PRODUIT

- 1 Poignée
- 2 Chargeur
- 3 Corps de l'appareil
- 4 Aspirateur manuel
- 5 Suceur plat
- 6 Suceur
- 7 Réservoir d'eau
- 8 Serpillière

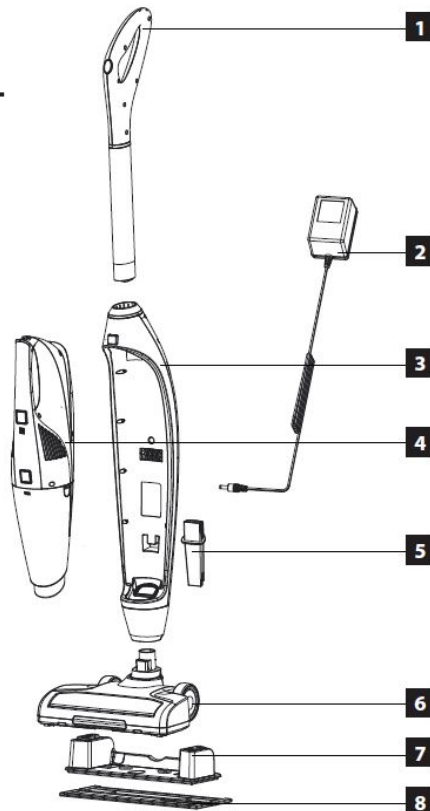

MODE D'EMPLOI

AVANT LA PREMIÈRE UTILISATION

1. Introduire le tube avec poignée dans le corps de l'appareil.
2. Insérez le corps de l'aspirateur dans le suceur.
3. Insérez l'aspirateur manuel dans le corps de l'aspirateur.
4. Insérez le suceur plat dans le corps de l'aspirateur.

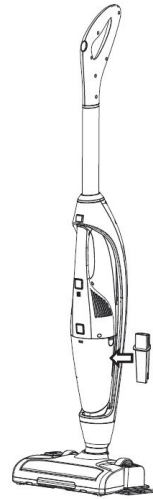
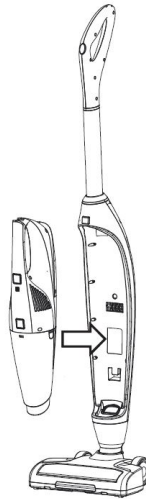
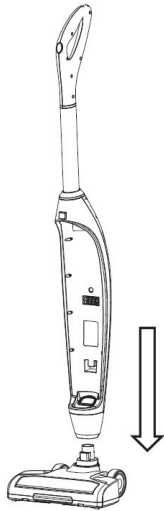

MODE D'EMPLOI POUR LE CHARGEMENT

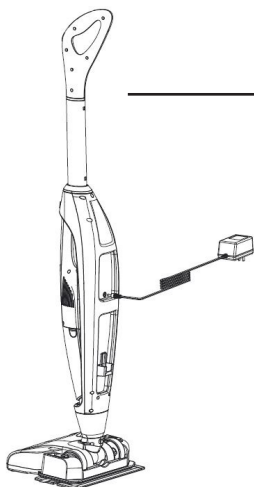

1. Insérez l'aspirateur manuel dans le corps de l'aspirateur et commencez à charger.

2. L'aspirateur manuel peut également être chargé séparément.

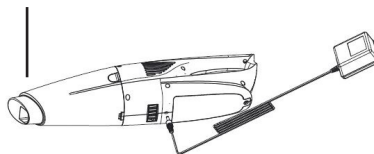

Si le voyant bleu clignote pendant l'utilisation de l'aspirateur, cela signifie que la batterie est déchargée et l'aspirateur doit être rechargé.

1. Appuyez sur le bouton sur le manche de l'aspirateur et éteignez-le.
2. Débranchez la fiche de la prise.
3. Branchez le chargeur dans l'orifice de l'accumulateur sur le corps de l'aspirateur.
4. La diode bleue clignote lorsque l'appareil se charge de manière normale.
5. Lorsque la diode bleue ne clignote plus et reste allumée en permanence, la batterie est pleinement chargée.
6. Débranchez le chargeur de l'accumulateur et rangez-le dans un endroit sûr.
7. L'aspirateur manuel peut être chargé lorsqu'il est emboîté sur le corps de l'aspirateur ou il peut être chargé séparément.

Attention :

Ne jamais verser l'eau dans l'orifice de rechargement présent sur le corps de l'appareil, cela pourrait l'endommager.

L'appareil ne doit pas être stocké ni chargé dans les endroits présentant une température inférieure à 0 °C et supérieure à 40 °C. Dans le cas contraire, vous risquez d'endommager l'appareil.

Lors du chargement, la température de l'appareil peut augmenter, cela est un phénomène normal.

MODE D'EMPLOI

(pour utilisation manuelle)

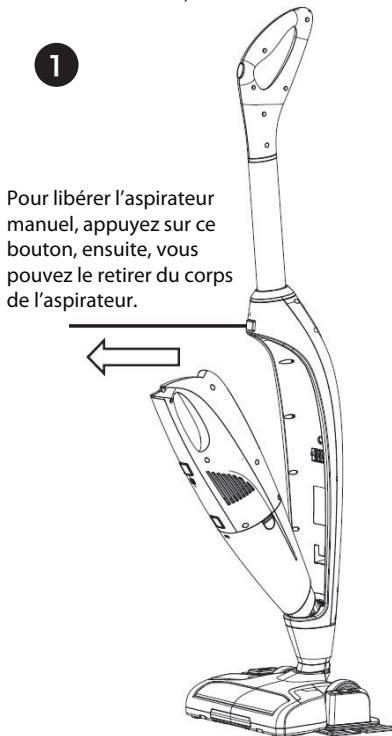

2 Ce bouton active et désactive l'appareil.

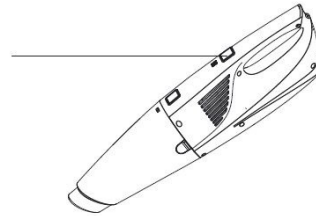

3

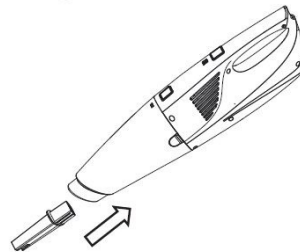

4

Fixez le suceur plat dans l'aspirateur manuel.

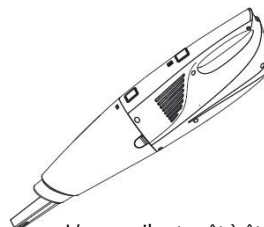

L'appareil est prêt à être utilisé.

MODE D'EMPLOI

(pour l'aspirateur entier avec l'aspirateur manuel rabattu)

Un seul appui sur le bouton active l'aspirateur, la diode LED sur l'aspirateur manuel s'allume et le suceur se met à aspirer. Un deuxième appui active la brosse rotative.

Lorsque vous utilisez l'accessoire manuel, qui est introduit dans le corps de l'aspirateur, ce bouton n'a plus aucune fonction.

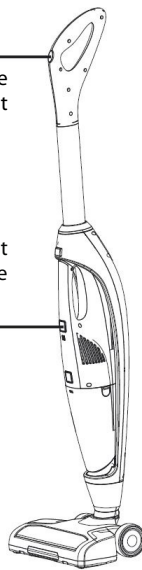

MODE D'EMPLOI

(fonction serpillière)

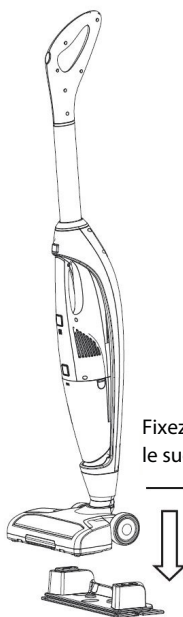

Fixez le bac à eau sur le suceur.

Si vous appuyez à l'aide de votre pied sur ce bouton, l'eau depuis le bac humidifie la serpillière.

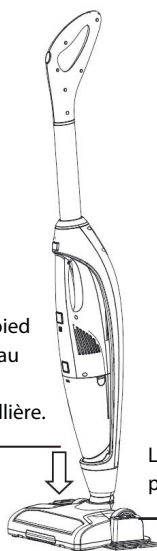

L'eau est complétée par cet orifice.

MODE D'EMPLOI

(vider le bac récupérateur de salissures)

- 1 Appuyez sur ce bouton.

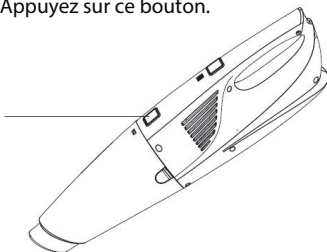

- 2 Libérez le bac récupérateur de salissures.

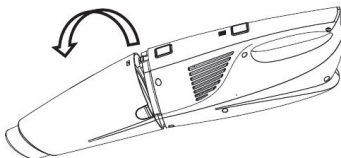

- 3 Retirez le filtre.

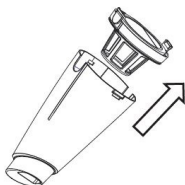

- 4 Vider le bac récupérateur de salissures.

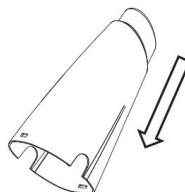
**MODE D'EMPLOI**

(nettoyage)

- 1 Retirez le filtre avec son support.

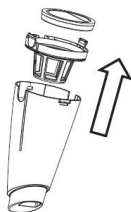

- 2 Nettoyer le filtre et le support, les deux sont lavables.

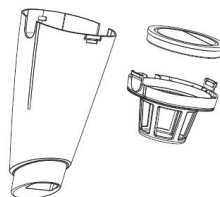

- 3 Retirez la brosse rotative.

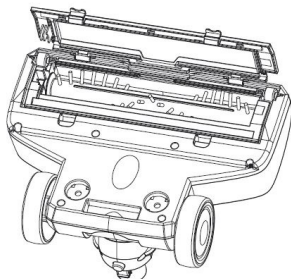

- 4 Nettoyez la brosse rotative.

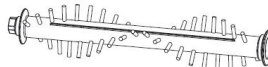

Si la brosse contient des cheveux, retirez la tige centrale, à l'aide d'un couteau ou d'un ciseau découpez les cheveux et nettoyez la tige.

REPLACEMENT DE LA BATTERIE

1. Dévissez la vis sur le dessous de l'appareil.
2. Retirez le cache de la batterie.
3. Retirez la batterie.

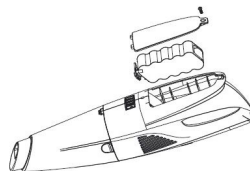
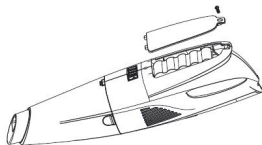
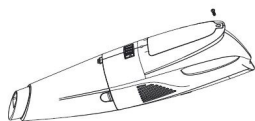

GUIDE DE RÉOLUTION DES PROBLÈMES

Avant d'amener votre appareil en panne dans un centre de réparation autorisé, veuillez lire le présent mode d'emploi et vérifiez les points suivants :

| Problème | Cause | Solution |
|---------------------------------------------------------------------------------------|------------------------------------------------------------|---------------------------------------------------------|
| La durée du temps de fonctionnement est réduite. | La capacité de la batterie a diminué. | Contactez votre revendeur et remplacez la batterie. |
| La diode n'est activée que 30 secondes. | L'énergie de la batterie est inefficace. | Il est nécessaire de recharger la batterie. |
| Pendant le chargement, la diode clignote à courte fréquence (plus rapidement). | Erreur de rechargement. | Contactez votre revendeur. |
| La diode clignote à courte fréquence (plus rapidement). | La brosse rotative est bloquée. | Nettoyez la brosse rotative. |
| La diode clignote à courte fréquence (plus rapidement). | La batterie est en surchauffe (contrôle de la surchauffe). | Cessez d'utiliser l'aspirateur et laissez-le refroidir. |

ACCESSOIRES

- 1 Suceur plat long
- 2 Suceur pour fauteuils
- 3 Suceur à petite brosse
- 4 Suceur plat court



PROTECTION DE L'ENVIRONNEMENT

- Préférer le recyclage des emballages et des appareils à la fin de leur durée de vie.
- Le carton est à remettre dans le centre de collecte sélective.
- Les sachets en plastique (PE) sont à remettre dans le centre de collecte sélective pour recyclage.

Recyclage de l'appareil à la fin de sa durée de vie



Le symbole apposé sur le produit ou son emballage indique que le produit ne doit pas être éliminé avec les déchets municipaux. Il est nécessaire de le remettre dans un centre de collecte pour le recyclage des équipements électriques et électroniques. En assurant une élimination conforme de ce produit, vous pouvez empêcher tout impact négatif sur l'environnement et sur la santé humaine résultant de la liquidation non conforme de ce produit. De plus amples informations concernant le recyclage peuvent être obtenues auprès de l'administration locale compétente, les centres de tri de déchets ménagers ou dans le magasin où vous avez acheté votre produit.

Élimination des piles et batteries

Si l'appareil est muni de piles ou batteries, ceux-ci contiennent des substances dont la décomposition peut polluer l'environnement. Avant l'élimination de l'appareil ou le changement de la batterie ou des piles, il est impératif de retirer le composant d'origine et de le déposer dans un centre de collecte autorisé.

ATTENTION !

L'accumulateur ou les piles :

- **Ne doivent jamais être jetées dans le feu !**
- **Ne doivent jamais être démontées !**
- **Ne doivent jamais subir de courts-circuits !**

Si la batterie ou la pile libère un liquide, celui-ci est toujours alcalin. Lors du contact avec la peau, lavez-la immédiatement en douceur à l'eau savonneuse et consultez un médecin.



Ce produit satisfait aux exigences élémentaires des directives CE applicables.

Le fabricant se réserve le droit d'effectuer les modifications du texte, design et spécifications techniques sans information préalable.

RINGRAZIAMENTO

Grazie per aver acquisito il prodotto di marchio Concept e vi auguriamo che vi dia la massima soddisfazione per tutta la durata della sua vita utile.

Si consiglia di leggere attentamente l'intero manuale d'uso prima di procedere al primo uso dell'apparecchio stesso. Conservare bene il manuale d'uso. Provvedere che tutte le persone addette all'uso del prodotto facciano la conoscenza del manuale d'uso.

| Parametri tecnici | |
|--------------------------------------|-------------------------------------------------------------|
| Tensione dell'accumulatore | DC 14,4 V |
| Tensione dell'adattatore di ricarica | ingresso: AC 100–240 V ~ 50/60 Hz uscita: DC 17,5 V, 1 A |
| Potenza assorbita | 15 W |
| Rumorosità | max. 80 dB |
| Potenza di aspirazione | ≥ 3 kPa |
| Durata di ricarica completa | ca 2,5 ore |
| Autonomia | ca 20 min. |

IMPORTANTI AVVERTENZE DI SICUREZZA:

- Non utilizzare il prodotto in modo diverso da quello descritto nel presente manuale d'uso.
- Verificare se la tensione della rete corrisponde ai valori riportati sull'etichetta dell'adattatore di ricarica.
- Non lasciare l'apparecchio incustodito se acceso.
- Allo staccare dell'adattatore di ricarica dalla presa di corrente non tirare mai il cavo di alimentazione, bensì prendere la spina in mano e staccarla estraendola.
- Non permettere ai bambini, né alle persone incapaci di volere e di intendere, di manipolare con l'apparecchio, utilizzarlo fuori dalla loro portata.
- Prestare la maggiore attenzione se l'apparecchio è utilizzato in presenza dei bambini.
- Non permettere che l'apparecchio sia utilizzato come giocattolo.
- Non utilizzare accessori diversi da quelli raccomandati dal produttore.
- Non utilizzare l'adattatore di ricarica se il suo cavo di alimentazione o la spina sono danneggiati, il tale difetto deve essere immediatamente riparato da un'officina autorizzata.
- Tenere l'apparecchio lontano dalle fonti di calore quali radiatori, stufe etc. Proteggere contro i raggi del sole diretti e contro l'umidità.
- Non utilizzare l'apparecchio se si hanno le mani bagnate.
- Non inserire alcun oggetto negli orifizi sull'aspirapolvere. Non accendere l'aspirapolvere se otturato un orifizio qualsiasi.
- Prestare maggiore attenzione all'uso dell'aspirapolvere sulle scale.
- Se si ottura il collettore di aspirazione dell'aspirapolvere, spegnere l'apparecchio ed eliminare tutta la sporcizia. Solo dopo riaccendere l'apparecchio.
- Al momento di montaggio di accessori, pulizia o nel caso di guasto spegnere l'apparecchio e sconnettere l'adattatore di ricarica dalla rete togliendo la spina dalla presa di rete.
- L'apparecchio di vostro possesso è adatto solo per uso domestico, non per uso commerciale.
- Non aspirare gli oggetti ardenti quali mozziconi, fiammiferi o ceneri.
- Non utilizzare l'apparecchio nelle stanze umide, non aspirare liquidi infiammabili (quale benzina) e non utilizzare l'apparecchio nei locali dove liquidi infiammabili possono trovarsi.
- Non effettuare mai l'aspirazione senza filtri inseriti. In occasione di ogni uso assicurarsi che i filtri sono inseriti bene.

- **Non immergere il cavo di alimentazione, l'adattatore di ricarica o l'aspirapolvere nell'acqua né in un altro liquido.**
- Controllare regolarmente l'integrità dell'apparecchio e/o del cavo di alimentazione dell'adattatore di ricarica. Non accendere mai l'apparecchio se danneggiato.
- Prima di procedere alla pulizia e dopo l'uso spegnere l'apparecchio e lasciarlo raffreddare.
- Prima di procedere all'aspirazione eliminare dalla superficie tutti gli oggetti grossi e/o affilati che possano danneggiare i filtri dell'aspirapolvere.
- Non utilizzare l'aspirapolvere con filtri sporchi.
- Non buttare l'accumulatore dell'apparecchio nel fuoco e non esporlo alle temperature superiori a 40°C.
- Non toccare mai le parti in movimento durante l'uso dell'apparecchio.
- Non procedere mai alla riparazione dell'apparecchio. Rivolgersi sempre ad un'officina autorizzata.
- L'apparecchio può essere utilizzato dai bambini d'età superiore a 8 anni. Le persone di capacità fisiche e mentali ridotte e/o non pratiche possono utilizzare l'apparecchio solo in presenza delle persone istruite e informate sugli eventuali rischi uniti all'uso. La pulizia e la manutenzione dell'apparecchio non deve essere effettuata dai bambini se essi sono d'età inferiore a 8 anni o se non presente una persona esperta. I bambini d'età inferiore a 8 anni devono stare lontano dalla portata dell'apparecchio e dal suo cavo di alimentazione. L'apparecchio non è un giocattolo e come tale non deve essere utilizzato.

L'eventuale danno causato dal mancato rispetto delle indicazioni previste dal produttore non può essere coperto dalla garanzia.

DESCRIZIONE DEL PRODOTTO

- 1 Maniglia
- 2 Caricabatterie
- 3 Corpo dell'apparecchio
- 4 Miniaspirapolvere integrato
- 5 Bocchetta a fessura
- 6 Tubo di aspirazione
- 7 Contenitore per l'acqua
- 8 Mop lavapavimenti

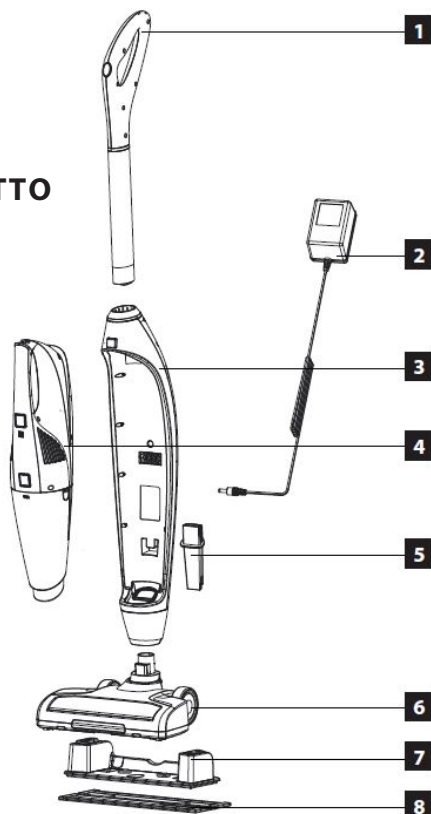

MANUALE D'USO

COME PROCEDERE PRIMA DEL PRIMO USO

1. Inserire il tubo con la maniglia nel corpo dell'apparecchio.
2. Inserire il corpo dell'apparecchio sul tubo di aspirazione.
3. Montare il miniaspirapolvere integrato dentro il corpo dell'apparecchio.
4. Inserire la bocchetta a fessura sul copro dell'aspirapolvere.

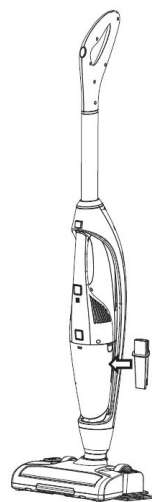
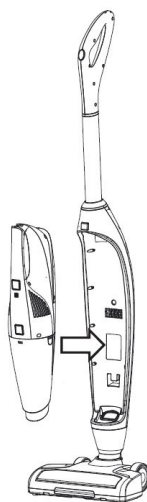
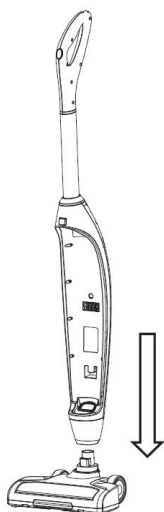

PROCEDURA DI RICARICA:

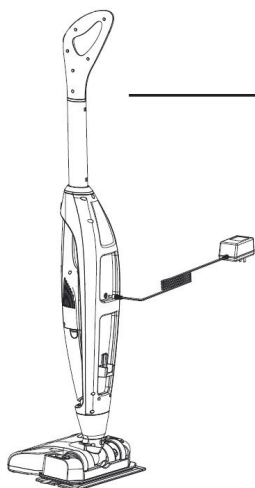

1. Montare il miniaspirapolvere integrato dentro il corpo dell'apparecchio e procedere alla ricarica.

2. Il miniaspirapolvere integrato può essere ricaricato anche se rimosso dall'apparecchio.

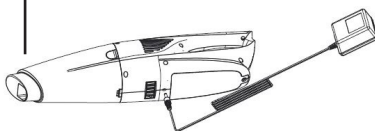

Il diodo blu lampeggiante durante l'aspirazione indica che la batteria è scarica. Mettere l'apparecchio alla ricarica.

1. Premere il pulsante sulla maniglia dell'apparecchio per spegnerlo.
2. Staccare l'apparecchio dalla rete elettrica.
3. Inserire il connettore del caricabatterie nel foro dell'accumulatore che si trova all'interno dell'apparecchio.
4. Il diodo blu comincia a lampeggiare, significa che la procedura di ricarica dell'apparecchio procedere regolarmente.
5. Quando il diodo blu cessa di lampeggiare e rimane acceso, la batteria è completamente carica.
6. Sconnettere il caricabatterie dall'accumulatore e deporlo in un posto sicuro.
7. Il miniaspirapolvere integrato può essere ricaricato sia se montato sul corpo dell'apparecchio, sia se staccato e messo da parte.

Attenzione:

Non versare l'acqua nel foro per la ricarica che si trova sul coperchio dell'apparecchio, il ciò potrebbe provocare i danni irrimediabili sull'apparecchio stesso.

Non tenere, né ricaricare l'apparecchio nel luogo con la temperatura inferiore a 0 °C o superiore a 40 °C. Nel mancato rispetto di quanto disposto nella frase precedente si corre il rischio del danneggiamento irrimediabile dell'apparecchio.

Durante la ricarica la temperatura dell'apparecchio potrebbe aumentare, è un fenomeno del tutto normale.

UTILIZZO

(per miniaspirapolvere integrato)

1

Premendo questo pulsante il miniaspirapolvere integrato si stacca e può essere rimosso dal corpo dell'apparecchio.



2

Premendo il pulsante l'apparecchio si accende / spegne.

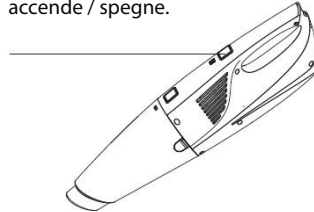

3

Inserire sul miniaspirapolvere integrato la bocchetta a fessura.

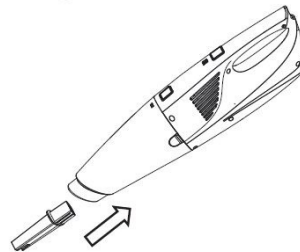

4

Adesso l'apparecchio è pronto per l'uso.



UTILIZZO

(per la scopa elettrica nell'insieme, con il miniaspirapolvere integrato al suo posto)

Premendo il pulsante una volta l'apparecchio si accende, s'illumina il diodo LED sul miniaspirapolvere integrato, l'apparecchio comincia ad aspirare. Ripremendo il pulsante si attiva la spazzola rotante.

Se il miniaspirapolvere integrato è montato sul corpo dell'apparecchio, il pulsante non ha alcuna funzione.

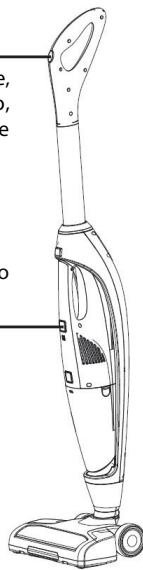
**UTILIZZO**

(funzione del mop lavapavimenti)

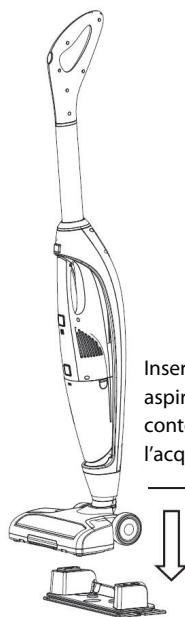

Inserire sul tubo di aspirazione il contenitore per l'acqua.

Se si preme con il piede questo pulsante, l'acqua proveniente dal contenitore inumidisce il mop lavapavimenti.



Nel caso di occorrenza integrare l'acqua tramite questo foro.

UTILIZZO

(svuotamento del contenitore per la raccolta delle impurità)

- 1** Premere questo pulsante.



- 2** Allentare il contenitore per la raccolta delle impurità.

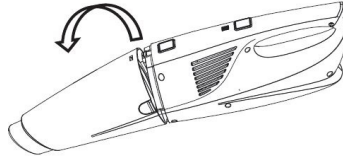

- 3** Estrarre il filtro.

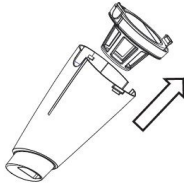

- 4** Svuotare il contenitore per la raccolta delle impurità.

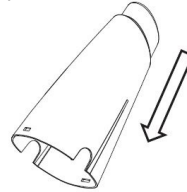
**UTILIZZO**

(pulizia)

- 1** Estrarre il filtro insieme con il portafiltro.

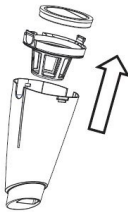

- 2** Pulire bene sia il filtro che portafiltro, entrambi sono lavabili.

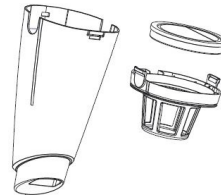

- 3** Estrarre la spazzola rotante.

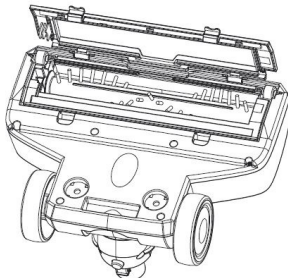

- 4** Pulire la spazzola rotante.



Se sulla spazzola si trovano i capelli, estrarre l'astina centrale e rimuovere i capelli con un coltello o con i forbici, pulire bene l'astina.

SOSTITUZIONE DELLA BATTERIA

1. Svitare la vite nella parte bassa dell'apparecchio.

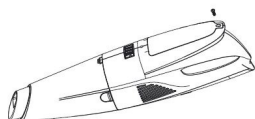

2. Togliere il coperchio della batteria.

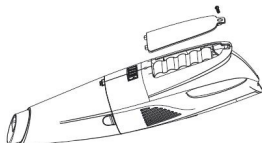

3. Estrarre la batteria.

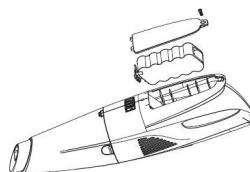

SOLUZIONE DEI PROBLEMI

Prima di rivolgersi ad un centro di assistenza autorizzato per la mancata funzionalità dell'apparecchio, leggere attentamente il presente manuale e consultare i punti di cui sotto:

| Problema | Causa | Soluzione |
|--------------------------------------------------------------------------------------------------------------|---------------------------------------------------------------|------------------------------------------------------------|
| L'autonomia dell'apparecchio si accorcia. | Si è ridotta la capacità della batteria. | Contattare il venditore per richiedere una batteria nuova. |
| Il diodo di controllo rimane acceso solo per 30 secondi. | L'energia erogata dalla batteria non da la potenza. | La batteria va ricaricata. |
| Nella fase di ricarica il diodo di controllo lampeggia con maggiore frequenza del normale (più velocemente). | Ricarica inefficace. | Rivolgersi al produttore. |
| Il diodo di controllo lampeggia con maggiore frequenza del normale (più velocemente). | La spazzola rotante è bloccata. | Pulire la spazzola rotante. |
| Il diodo di controllo lampeggia con maggiore frequenza del normale (più velocemente). | La batteria si surriscalda (protezione antisurriscaldamento). | Fermare l'apparecchio e lasciarlo raffreddare. |

ACCESSORI

- 1 Bocchetta a fessura lunga
- 2 Bocchetta per rivestimenti
- 3 Bocchetta con la spazzola
- 4 Bocchetta a fessura corta



PROTEZIONE DELL'AMBIENTE

- Riciclare imballi e prodotti vecchi, alla fine di loro ciclo di vita.
- La scatola in cui si acquista il prodotto può essere recuperata come rifiuto differenziato.
- Sacchetti in polietilene (PE) possono essere recuperati come rifiuto differenziato.

Riciclaggio del prodotto alla fine della sua vita utile



Il simbolo riportato sul prodotto indica che il prodotto stesso non può essere smaltito come rifiuto urbano. Va portato in un centro di raccolta dei rifiuti elettrici ed elettronici. Provvedendo allo smaltimento corretto del prodotto si può prevenire l'impatto negativo sull'ambiente e/o sulla salute umana nel caso di mancato riciclaggio. Le maggiori informazioni sulle modalità dello smaltimento del prodotto sono reperibili presso l'ufficio locale di amministrazione pubblica oppure nel negozio dove il prodotto è stato acquisito.

Smaltimento degli accumulatori e degli elementi della batteria

Se l'apparecchio contiene l'accumulatore o l'elemento della batteria, è da tenere presente che essi contengono le sostanze nocive per l'ambiente. Prima di smaltire l'apparecchio o al momento della sostituzione rispettivamente dell'accumulatore e dell'elemento della batteria, l'accumulatore o l'elemento della batteria vecchio va tolto e consegnato all'apposito centro di raccolta.

ATTENZIONE!

Accumulatore o elemento della batteria:

- **Non vanno mai buttati nel fuoco aperto!**
- **Non vanno mai smontati!**
- **Non vanno mai cortocircuitati le loro uscite!**

Il liquido che accidentalmente esce dall'accumulatore o dall'elemento della batteria danneggiata è di natura basica. Se la tale soluzione viene a contatto con la cute, lavare il posto colpito con il sapone sotto l'acqua corrente e rivolgersi al medico.



Il presente prodotto rispetta tutti i requisiti elementari stabiliti dalle normative UE inerenti.

Il produttore si riserva il diritto di modificare senza preavviso il testo del manuale d'uso, il design del prodotto e/o i suoi parametri tecnici.

AGRADECIMIENTO

Gracias por comprar este producto de la marca Concept y esperamos que quede satisfecho con él durante todo el tiempo que lo use.

Antes de usar el producto, lea con cuidado todo el manual y luego guárdelo. Asegúrese de que las demás personas que vayan a utilizar el producto se familiaricen con el presente manual.

| Parámetros técnicos | |
|--------------------------------|------------------------------------------------------------|
| Voltaje de la batería | DC 14,4 V |
| Voltaje del adaptador de carga | entrada: AC 100–240 V ~ 50/60 Hz salida: DC 17,5 V, 1 A |
| Potencia de entrada | 15 W |
| Nivel de ruido | max. 80 dB |
| Potencia de succión | ≥ 3 kPa |
| Tiempo de carga completo | aprox. 2,5 h |
| Tiempo de funcionamiento | aprox. 20 min. |

ADVERTENCIAS IMPORTANTES DE SEGURIDAD

- No emplee el aparato de una manera diferente a la descrita en el presente manual.
- Verifique que la tensión de red se corresponda a los valores indicados en la placa del cargador.
- No deje el producto desatendido si está encendido.
- Al desenchufar el cargador, no tire del cable sino del enchufe.
- No permita que el aparato sea manipulado por niños o personas no capacitadas y utilícelo fuera de su alcance.
- Tenga especial cuidado si emplea el aparato en las cercanías de niños.
- No permita que el aparato sea usado como juguete.
- No utilice otros accesorios que los recomendados por el fabricante.
- No emplee el cargador si el cable o el enchufe estuviesen dañados. Haga reparar la avería de inmediato por un servicio autorizado.
- Mantenga al aparato alejado de fuentes de calor como radiadores, hornos, etc. Resguárdelo de la luz directa del sol y la humedad.
- No toque el aparato con las manos mojadas o húmedas.
- No inserte objetos en los orificios. No use el aparato si alguno de sus orificios está obstruido.
- Tenga especial cuidado al aspirar en escaleras.
- Si se obstruyese el orificio de succión, apague el aparato y retire la obstrucción antes de volverlo a usar.
- Para instalar accesorios, limpiar o en caso de avería, apague el aparato y desenchufe el cargador.
- El aparato está destinado únicamente para uso hogareño; no está destinado para uso comercial.
- No aspire objetos calientes como cigarrillos, cerillas o cenizas calientes.
- No utilice el aparato en ambientes húmedos, no aspire líquidos en llamas (como gasolina) y no use el aparato en espacios en donde estas sustancias podrían encontrarse.
- No utilice la aspiradora sin filtros. Antes de cada uso, verifique que los filtros estén en su lugar.
- **No sumerja el cable, el cargador o el aparato en agua u otro líquido.**
- Controle regularmente el aparato y el cable del cargador por daños. No encienda el aparato si está dañado.
- Antes de limpiar y luego de usar el aparato, apáguelo y déjelo enfriar.
- Retire de la zona a ser aspirada objetos grandes o filosos que podrían dañar los filtros de la aspiradora.

- No utilice el aparato si los filtros están sucios.
- No tire el cargador al fuego ni lo exponga a temperaturas mayores a 40° C.
- No toque las partes móviles del aparato en funcionamiento.
- No repare usted mismo el aparato. Diríjase a un servicio autorizado.
- Los niños mayores de 8 años y las personas mayores o con capacidades físicas o mentales reducidas, o con insuficiente experiencia y conocimientos pueden utilizar el aparato únicamente bajo supervisión o si se les ha enseñado a utilizarlo de una manera segura y son conscientes de los eventuales riesgos. El mantenimiento y limpieza realizados por el usuario no pueden ser llevados a cabo por niños menores de 8 años y sin supervisión. Los niños menores de 8 años deben mantenerse fuera del alcance del aparato y su cable. Los niños no deben jugar con el aparato.

En caso de incumplimiento de las instrucciones del fabricante, cualquier reparación no será reconocida por la garantía.

DESCRIPCIÓN DEL PRO

- 1 Mango
- 2 Cargador
- 3 Cuerpo del aparato
- 4 Aspiradora de mano
- 5 Boquilla para rincones
- 6 Boquilla de succión
- 7 Tanque de agua
- 8 Fregona

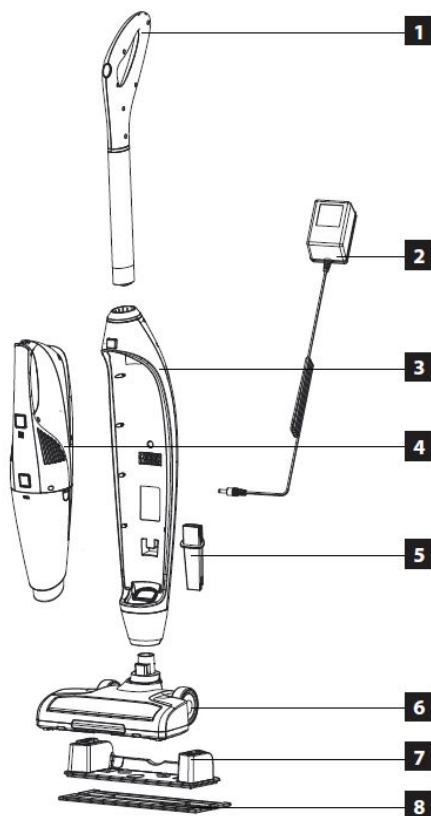

MANUAL DE USO

ANTES DEL PRIMER USO

1. Inserte el tubo con el mango en el cuerpo del aparato.
2. Coloque el cuerpo de la aspiradora en la boquilla de succión.
3. Inserte la aspiradora de mano.
4. Inserte la boquilla para rincones.

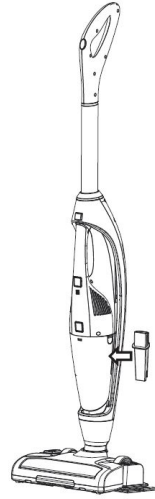
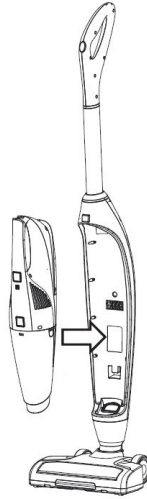
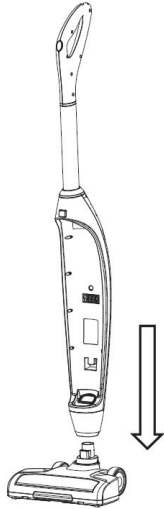
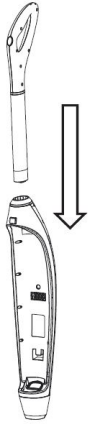

CARGA

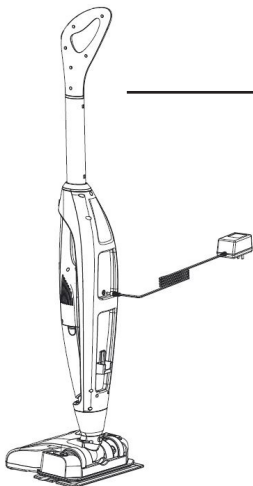

1. Inserte la aspiradora de mano y comience a cargar.

2. La aspiradora de mano se puede cargar por separado.

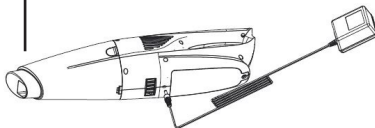

El parpadeo de la luz azul indica que la batería está agotada y que la aspiradora debe cargarse.

1. Presione el botón en el mango de la aspiradora y apague el aparato.
2. Desenchufe el aparato
3. Conecte el cargador en el orificio de la batería en el cuerpo del aparato.
4. La luz azul parpadea indicando que el aparato se carga normalmente.
5. Cuando deja de parpadear y queda encendida, la batería está completamente cargada.
6. Desconecte el cargador y guárdelo en un lugar seguro.
7. La aspiradora de mano se puede cargar al montarla en el cuerpo del aparato o por separado.

Atención:

No ponga agua en el orificio para cargar la batería, podría dañar el aparato.

No cargue o guarde el aparato en lugares con temperaturas por debajo de 0°C o superiores a 40°C ya que podría dañarse.

Durante la carga, la temperatura del aparato podría aumentar. Se trata de un fenómeno normal.

USO

(aspiradora de mano)

1

Presione este botón para liberar la aspiradora de mano y retirarla del cuerpo del aparato.



2

Con este botón se enciende o apaga el aparato.

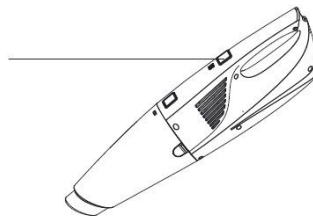

3

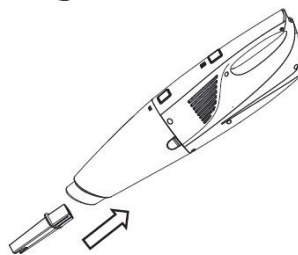

Monte la boquilla para rincones en la aspiradora manual.

4

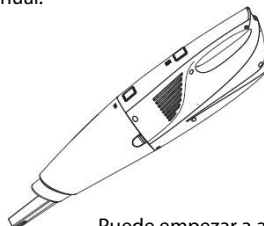

Puede empezar a aspirar.

USO

(para la aspiradora completa con la de mano montada)

Al presionar el botón una vez, la aspiradora se enciende, el indicador LED en la aspiradora de mano se ilumina y la boquilla empieza a succionar. Al volverlo a presionar se activa el cepillo giratorio.

Este botón no cumple ninguna función cuando la aspiradora de mano está montada.

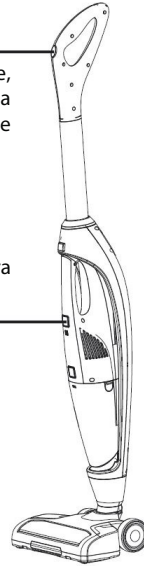

USO

(función fregona)

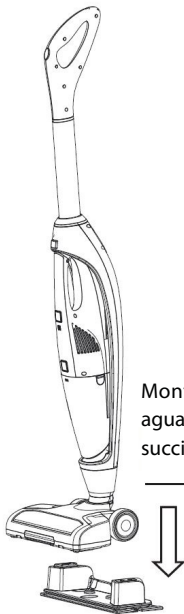

Monte el tanque de agua en la boquilla de succión.

Presione este botón y el agua del tanque humedece la fregona.

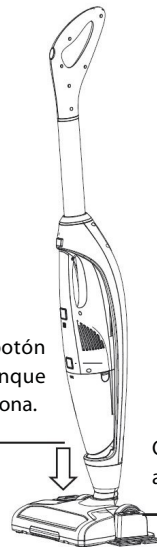

Orificio para llenar agua.

USO

(vaciar colector)

- 1** Presione este botón.



- 2** Libere el colector.

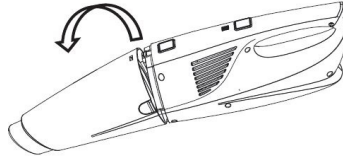

- 3** Retire el filtro.

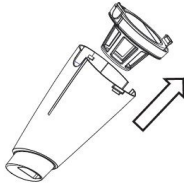

- 4** Vacíe el colector.

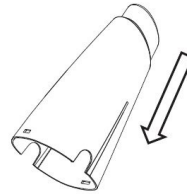
**USO**

(limpieza)

- 1** Retire el filtro con el soporte.

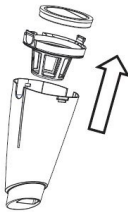

- 2** Limpie el filtro y el soporte, ambos son lavables.

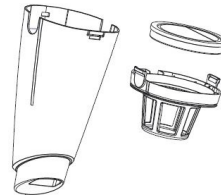

- 3** Retire el cepillo giratorio.

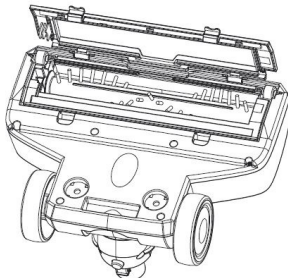

- 4** Limpie el cepillo giratorio.



Si hay pelos en el cepillo, quítelos de la barra central y con un cuchillo o tijeras córtelos y limpie la barra.

CAMBIO DE BATERÍA

1. Quite el tornillo en la parte inferior del aparato.

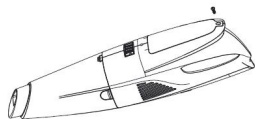

2. Retire la tapa de la batería.

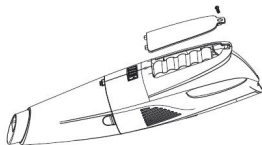

3. Retire la batería.

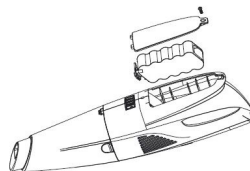

SOLUCIÓN DE PROBLEMAS

Antes de llevar el aparato a un servicio, lea estas instrucciones y controle los siguientes puntos.

| Problema | Causa | Solución |
|------------------------------------------------------------|-------------------------------------------------------------|-----------------------------------------------------|
| El tiempo de funcionamiento es más corto. | Se redujo la capacidad de la batería. | Diríjase al vendedor y reemplace la batería. |
| El indicador se ilumina solo por 30 segundos. | La energía de la batería es ineficaz. | Hay que cargar la batería. |
| Durante la carga, el indicador parpadea más rápido. | Falla en la carga. | Diríjase al vendedor. |
| El indicador parpadea más rápido. | Cepillo giratorio bloqueado. | Limpie el cepillo giratorio. |
| El indicador parpadea más rápido. | Batería sobrecalentada (control contra sobrecalentamiento). | Pare de aspirar y deje que la aspiradora se enfríe. |

ACCESORIOS

- 1 Boquilla larga para rincones
- 2 Boquilla para tapicería
- 3 Boquilla con cepillo
- 4 Boquilla corta para rincones



PROTECCIÓN AL MEDIO AMBIENTE

- Dé preferencia al reciclado de los materiales de embalaje y los aparatos viejos.
- La caja puede ser desechada con la recolección de residuos clasificados.
- Las bolsas de polietileno (PE) deben ser llevadas para su reciclaje.

Reciclaje del aparato al final de su vida útil



El símbolo en el producto o su embalaje indica que este no debe ser incluido entre los residuos domésticos. Debe ser llevado a un centro de recolección para el reciclaje de dispositivos eléctricos o electrónicos. Procurar la correcta liquidación del producto ayuda a prevenir efectos negativos en el medio ambiente y la salud humana que podrían ser resultado de la liquidación incorrecta del producto. Podrá obtener información más detallada sobre el reciclaje del producto en la autoridad local, el servicio de tratamiento de residuos correspondiente o la tienda en donde fue adquirido.

Liquidación de baterías

Las baterías incluidas con el aparato contienen sustancias que al degradarse podrían dañar el medio ambiente. Al desechar el aparato o reemplazar la batería, la batería original deberá ser llevada a un centro de recolección apropiado.

¡ATENCIÓN!

Baterías:

- **¡Prohibido arrojarlas al fuego!**
- **¡Prohibido desarmarlas!**
- **¡Prohibido cortocircuitar las patillas!**

En caso de fugas en una batería dañada, el fluido liberado tiene carácter alcalino. En caso de contacto con la piel, límpiela de inmediato con agua y jabón y busque atención médica.



El producto cumple con todos los requisitos básicos de las directivas UE aplicables.

El fabricante se reserva el derecho de realizar cambios en el texto, el diseño y las especificaciones técnicas sin previo aviso.

concept

- CZ** Záruční podmínky
- SK** Záručné podmienky
- PL** Karta gwarancyjna
- HU** Garanciális feltételek
- LV** Garantijas talons
- EN** Warranty Certificate
- DE** Garantiebedingungen
- FR** Conditions de garantie
- IT** Condizioni di garanzia
- ES** Condiciones de garantía

CZ ZÁRUČNÍ PODMÍNKY

Záruka

Výrobce (příp. dovozce) odpovídá za to, že výrobek vyhovuje požadavkům právních předpisů a vyhovuje požadavkům stanovených příslušnými technickými normami. Dále odpovídá za to, že výrobek má takové vlastnosti, které výrobce popsal v dokumentech vztahujících se ke zboží nebo které spotřebitel očekával s ohledem na povahu zboží a na základě reklamy výrobcem prováděné, jakož i odpovídá za to, že se výrobek hodí k účelu, který pro jeho použití výrobce uvádí nebo ke kterému se věc tohoto druhu obvykle používá.

Záruční doba za jakost výrobku trvá 24 měsíců od data převzetí výrobku spotřebitelem.

Záruka se nevztahuje na opotřebení výrobku způsobené jeho obvyklým užíváním. Právo z vadného plnění spotřebiteli nenáleží, pokud před převzetím výrobku věděl, že výrobek má vadu, anebo pokud vadu sám způsobil.

Záruka se nevztahuje na případy, kdy (zejména):

- nebyly dodrženy podmínky pro instalaci, provoz a obsluhu výrobku, které jsou uvedeny v návodu k obsluze výrobku,
- k závadě došlo vlivem mechanického, tepelného nebo chemického poškození, zkratem, přepětím v síti nebo nesprávnou instalací,
- k závadě došlo neodborným zásahem třetí osoby,
- k závadě došlo při živelné události,
- k závadě došlo nedostatečnou nebo nevhodnou údržbou v rozporu s návodem k obsluze včetně závad způsobených vodními a jinými usazeninami,
- ke změně barvy topných ploch nebo poškrábání ploch došlo v souvislosti s jejich obvyklým používáním,
- se jedná o vzhledové a funkční změny způsobené slunečním zářením, tepelným zářením nebo vodními a jinými usazeninami,
- uplyne životnost některých součástí výrobku, např. akumulátorů, žárovek atd.

Záruka se nevztahuje na plnění, která byla bezplatně poskytnuta spolu s výrobkem (dárky, propagační předměty, apod.).

Uplatnění reklamace

Reklamaci vady výrobku je třeba uplatnit bez zbytečného odkladu po jejím zjištění, nejpozději však před uplynutím záruční doby.

Reklamaci výrobku uplatňuje spotřebitel u prodejce, u kterého výrobek zakoupil, případně u kteréhokoliv z autorizovaných servisních středisek, jejichž seznam je součástí balení výrobku, případně je uveden na internetu na adrese www.my-concept.com.

Při reklamaci výrobku je nutno výrobek řádně očistit a bezpečně zabalit tak, aby nedošlo k poškození při jeho případné přepravě do autorizovaného servisního střediska, není-li výrobek předáván osobně.

Spotřebitel je povinen prokázat uzavření kupní smlouvy předložením dokladu o koupi výrobku.

Zároveň s reklamací spotřebitel sdělí popis vytykané vady a provede volbu reklamačního nároku.

Vyřízení reklamace

Jedná-li se o odstranitelnou vadu, má spotřebitel právo na bezplatné, včasné a řádné odstranění vady.

Není-li to vzhledem k povaze vady neúměrné, může spotřebitel požadovat dodání nového výrobku bez vad (výměnu), nebo týká-li se vada jen součástí výrobku, výměnu takové součásti. Je-li však požadavek na výměnu výrobku nebo jeho součástí vzhledem k povaze vady neúměrný, zejména lze-li vadu odstranit bez zbytečného odkladu, má spotřebitel právo na bezplatné odstranění vady.

Jedná-li se o neodstranitelnou vadu, případně vznikne-li spotřebiteli nárok na výměnu výrobku nebo jeho součástí, avšak tato výměna není možná, např. z důvodu vyprodání daného výrobku, má spotřebitel právo výrobek vrátit (odstoupení od smlouvy).

Právo na dodání nového výrobku (výměnu), nebo výměnu součástí výrobku má spotřebitel i v případě odstranitelné vady, pokud nemůže věc řádně užívat pro opakovaný výskyt vady po opravě nebo pro větší počet vad. V takovém případě má spotřebitel i právo na vrácení výrobku (odstoupení od smlouvy).

Nedojde-li k vrácení výrobku (odstoupení od smlouvy) nebo neuplatní-li spotřebitel právo na dodání nového výrobku bez vad (výměnu), na výměnu jeho součástí nebo na opravu výrobku, může požadovat přiměřenou slevu. Spotřebitel má právo na přiměřenou slevu i v případě, kdy mu nemůže být dodán nový výrobek bez vad, vyměněna součást výrobku nebo výrobek opraven, jakož i v případě, nedojde-li ke zjednání nápravy v přiměřené době nebo by zjednání nápravy spotřebiteli působilo značné obtíže.

Prodávající, autorizované servisní středisko, či jimi pověřený pracovník, rozhodne o reklamaci ihned, ve složitých případech do tří pracovních dnů. Do této lhůty se nezapočítává doba přiměřená podle druhu výrobku potřebná k odbornému posouzení vady. Reklamacе včetně odstranění vady musí být vyřízena bez zbytečného odkladu, nejpozději do 30 dnů ode dne uplatnění reklamacе, pokud se prodávající nebo

autorizované servisní středisko vyřizující reklamaci se spotřebitelem nedohodne na delší lhůtě.

Při vrácení výrobku (odstoupení od smlouvy) je spotřebitel povinen provést vrácení rovněž příslušenství výrobku a všech dokumentů dodaných s výrobkem.

Spotřebitel nemá nárok na vydání vadných dílů a součástí výrobku, které byly vyměněny v rámci opravy výrobku.

Veškerá další práva spotřebitele, která se ke koupi výrobku vážou, nejsou těmito záručními podmínkami dotčena.

Pozn.: Reklamacе výrobku poškozeného při přepravě se řídí reklamačním řádem přepravce.

Výrobce:

Jindřich Valenta – Concept
Vysokomýtská 1800, 565 01 Choceň
Česká republika
IČO 13216660
tel.: + 420 465 471 400, fax: +420 465 473 304,
email: servis@my-concept.cz
www: www.my-concept.com

Podrobnosti o produktu

| | |
|----------------|----------------------------|
| Model: | |
| Výrobní číslo: | |
| Datum prodeje: | Razítko a podpis prodejce: |

Záruka

Výrobca (príp. dovozca) zodpovedá za to, že výrobok vyhovuje požiadavkám právnych predpisov a vyhovuje požiadavkám stanovených príslušnými technickými normami. Ďalej zodpovedá za to, že výrobok má také vlastnosti, ktoré výrobca popísal v dokumentoch vzťahujúcich sa k tovaru alebo ktoré spotrebiteľ oča-kával s ohľadom na povahu tovaru a na základe reklamy výrobcom prevádzanej, ako odpovedá i za to, že sa výrobok hodí k účelu, ktorý pre jeho použitie výrobca uvádza alebo ku ktorému sa vec tohto druhu obvykle používa.

Záručná doba za akosť výrobku trvá 24 mesiacov od dátumu prevzatia výrobku spotrebiteľom.

Záruka sa nevzťahuje na opotrebenie výrobku spôsobené jeho obvyklým používaním. Právo z vadného plnenia spotrebiteľovi nenáleží, pokiaľ pred prevzatím výrobku vedel, že výrobok má vadu, alebo pokiaľ vadu sám spôsobil.

Záruka sa nevzťahuje na prípady, kedy (najmä):

- neboli dodržané podmienky pre inštaláciu, prevádzku a obsluhu výrobku, ktoré sú uvedené v návode na obsluhu výrobku,
- k vade došlo vplyvom mechanického, tepelného alebo chemického poškodenia, skratom, prepätím v sieti alebo nesprávnou inštaláciou,
- k vade došlo neodborným zásahom tretej osoby,
- k vade došlo pri živelnnej udalosti,
- k vade došlo nedostatočnou alebo nevhodnou údržbou v rozpore s návodom k obsluhu vrátane závad spôsobených vodnými a inými usadeninami,
- k zmene farby výhrevných plôch alebo poškrabaniu plôch došlo v súvislosti s ich obvyklým používaním,
- sa jedná o vzhľadové a funkčné zmeny spôsobené slnečným žiarením, tepelným žiarením alebo vodnými a inými usadeninami,
- uplynie životnosť niektorých súčastí výrobku, napr. akumulátorov, žiaroviek atď.

Záruka sa nevzťahuje na plnenia, ktoré boli bezplatne poskytnuté spolu s výrobkom (darčeky, propagačné predmety, apod.).

Uplatnenie reklamácie

Reklamáciu vady výrobku je potrebné uplatniť bez zbytočného odkladu po jej zistení, najneskôr však pred uplynutím záručnej doby.

Reklamáciu výrobku uplatňuje spotrebiteľ u predajcu, u ktorého výrobok zakúpil, prípadne u ktoréhokoľvek z autorizovaných servisných stredísk, ktorých zoznam je súčasťou balenia výrobku, prípadne je uvedený na internete na adrese www.my-concept.com.

Pri reklamácií výrobku je nutné výrobok poriadne očistiť a bezpečne zabaliť tak, aby nedošlo k poškodeniu pri jeho prípadnej preprave do autorizovaného servisného strediska, ak nie je výrobok predávaný osobne.

Spotrebiteľ je povinný preukázať uzavretie kúpnej zmluvy predložením dokladu o kúpe výrobku.

Zároveň s reklamáciou spotrebiteľ uvedie popis vytkanej vady a prevedie voľbu reklamačného nároku.

Vybavenie reklamácie

Ak sa jedná o odstrániteľnú vadu, má spotrebiteľ právo na bezplatné, včasné a riadne odstránenie vady.

Ak to nie je vzhľadom k povahe vady neúmerané, môže spotrebiteľ požadovať dodanie nového výrobku bez väd (výmenu), alebo ak sa týka vada len súčasť výrobku, výmenu takej súčasti. Ak je však požiadavka na výmenu výrobku alebo jeho súčasti vzhľadom k povahe vady neúmeraná, najmä ak je možné vadu odstrániť bez zbytočného odkladu, má spotrebiteľ právo na bezplatné odstránenie závady.

Ak sa jedná o neodstrániteľnú vadu, prípadne ak vznikne spotrebiteľovi nárok na výmenu výrobku alebo jeho súčasti, avšak táto výmena nie je možná, napr. z dôvodu vypredania daného výrobku, má spotrebiteľ právo výrobok vrátiť (odstúpenie od zmluvy).

Právo na dodanie nového výrobku (výmenu), alebo výmenu súčastí výrobku má spotrebiteľ i v prípade odstrániteľnej vady, ak nemôže vec poriadne použiť pre opakovaný výskyt vady po oprave alebo pre väčší počet vád. V takom prípade má spotrebiteľ i právo na vrátenie výrobku (odstúpenie od zmluvy).

Ak nedôjde k vráteniu výrobku (odstúpeniu od zmluvy) alebo ak neuplatní spotrebiteľ právo na dodanie nového výrobku bez vád (výmenu), na výmenu jeho súčastí alebo na opravu výrobku, môže požadovať primeranú zľavu. Spotrebiteľ má právo na primeranú zľavu i v prípade, keď mu nemôže byť dodaný nový výrobok bez vád, vymenená súčasť výrobku alebo výrobok opravený, ako i v prípade, že nedôjde k zjednaniu nápravy v primeranej dobe alebo by zjednanie nápravy spotrebiteľovi spôsobilo značné problémy.

Predávajúci, autorizované servisné stredisko, či nimi poverený pracovník, rozhodne o reklamácií ihneď, v zložitých prípadoch do troch pracovných dní. Do tejto lehoty sa nezapočítava doba primeraná podľa druhu výrobku potrebná k odbornému posúdeniu vady. Reklamácia vrátane odstránenia vady musí byť vybavená bez zbytočného odkladu, najneskôr do 30 dní odo dňa uplatnenia reklamácie, pokiaľ sa predávajúci alebo autorizované servisné stredisko vybavujúce reklamáciu so spotrebiteľom nedohodne na dlhšej lehote.

Pri vrátení výrobku (odstúpení od zmluvy) je spotrebiteľ povinný vrátiť peniaze a tiež príslušenstvo výrobku a všetkých dokumentov dodaných s výrobkom.

Spotrebiteľ nemá nárok na vydanie vadných dielov a súčastí výrobku, ktoré boli vymenené v rámci opravy výrobku.

Všetky ďalšie práva spotrebiteľa, ktoré sa ku kúpe výrobku viažu, nie sú týmito záručnými podmienkami dotknuté.

Pozn.: Reklamácie výrobku poškodeného pri preprave sa riadi reklamačným rádom prepravce.

Výrobce:

Jindřich Valenta – Concept
Vysokomýtská 1800, 565 01 Choceň
Česká republika
IČO 13216660
tel.: + 420 465 471 400, fax: +420 465 473 304
email: servis@my-concept.cz
www: www.my-concept.com

Distribútor:

ELKO Valenta - Slovakia, s. r. o.
Hurbanova 1563/23, 911 01 Trenčín
Slovenská republika
tel.: +421 326 583 465, fax: +421 326 583 466
email: info@my-concept.sk
www: www.my-concept.sk

Podrobnosti o produkte

| | |
|----------------|-----------------------------|
| Model: | |
| Výrobné číslo: | |
| Dátum predaja: | Pečiatka a podpis predajca: |

Gwarancja

Producent (lub importer) zapewnia, że produkt jest zgodny z wymogami prawnymi i spełnia odpowiednie normy techniczne. Produkt posiada właściwości, zawarte w dokumentacji produktowej, oczekiwane ze względu na charakter towaru oraz wskazane w reklamie prowadzonej przez producenta. Producent zapewnia, że produkt nadaje się do celów konsumpcyjnych, do których ma zastosowanie lub do których stosuje się zwykle tego rodzaju produkt.

Okres gwarancji wynosi 24 miesiące od daty otrzymania produktu przez konsumenta.

Gwarancja nie obejmuje uszkodzeń mechanicznych spowodowanych użytkowaniem.

Prawo gwarancji za wady rzeczy nie przysługuje, jeżeli klient wiedział przed zakupem, że produkt ma wadę lub usterkę lub sam ją spowodował.

Gwarancja nie ma zastosowania w przypadkach, w których:

- nie zostały dotrzymane warunki w zakresie instalacji, obsługi oraz konserwacji produktu, wymienione w instrukcji obsługi produktu,
- awaria była spowodowana mechanicznie, termicznie lub dotyczy chemicznych uszkodzeń, nastąpiła w wyniku zwarcia, zmian napięcia sieci lub nieprawidłowej instalacji,
- wada rzeczy wystąpiła w wyniku działań osób trzecich,
- wada rzeczy wystąpiła w wyniku kłęski żywiolowej,
- wada rzeczy wystąpiła w wyniku nieodpowiedniej lub niewłaściwej konserwacji, niezgodnej z instrukcją obsługi, w tym wady spowodowane przez wodę i inne osady,
- wystąpiły zmiany kolorystyki elementów grzewczych oraz zarysowania powierzchni wynikające z użytkowania,
- wystąpiły wizualne i funkcjonalne zmiany wywołane przez światło słoneczne, promieniowanie ciepła lub wodę i inne osady,
- wygasa żywotność niektórych części produktu, takich jak baterie, żarówki itp.

Gwarancja nie ma zastosowania do transakcji, w których produkty zostały przekazane nieodpłatnie (prezenty, artykuły promocyjne, itp.).

Zgłoszenie reklamacji

Reklamacja na wadę produktu musi zostać zgłoszona natychmiast po wykryciu, bez zbędnej zwłoki, nie później jednak niż przed upływem okresu gwarancyjnego.

Praw wynikających z gwarancji można dochodzić u dystrybutora, u którego produkt został zakupiony lub w dowolnych autoryzowanych centrach serwisowych, których lista znajduje się na opakowaniu produktu, bądź jest umieszczona w Internecie pod adresem www.my-concept.com.

Produkt zgłaszany do reklamacji musi być odpowiednio oczyszczony i bezpiecznie zapakowany, aby uniknąć uszkodzenia w trakcie transportu do autoryzowanego centrum serwisowego, chyba że produkt jest przekazany osobiście.

Warunkiem ważności gwarancji jest udowodnienie zawarcia umowy sprzedaży poprzez przedstawienie dowodu zakupu.

Zgłoszenie reklamacyjne musi zawierać wskazanie domniemanej wady oraz roszczenie reklamacyjne.

Rozpatrywanie reklamacji

W przypadku wystąpienia wady, którą można usunąć, konsument ma prawo do bezpłatnego, terminowego i właściwego usunięcia wady.

W przypadku wystąpienia istotnej wady dla funkcjonowania produktu, konsument może żądać dostarczenia nowego produktu bez wad (wymiana) lub jeśli dotyczy to tylko elementu produktu, wymianę takiego elementu. Jednakże, jeżeli możliwe jest usunięcie wady bez zbędnej zwłoki, żądanie wymiany produktu lub jego części z uwagi na charakter wady, nie ma zastosowania, a konsument ma prawo do bezpłatnej naprawy.

W przypadku braku możliwości usunięcia wady, konsument ma prawo do wymiany produktu lub jego

elementów, jak również do zwrotu produktu (odstąpienie od umowy).

Prawo do otrzymania nowego produktu (wymiana) lub jego elementów, ma konsument, który z powodu braku możliwości usunięcia wady lub w wyniku powtarzającego się występowania wady nie może prawidłowo korzystać z produktu. W takim przypadku konsument również ma prawo do zwrotu produktu (odstąpienia od umowy).

W przypadku wystąpienia wad, jeżeli nie ma zastosowania: zwrot produktu (odstąpienie od umowy) lub prawo otrzymania nowego produktu bez wad (wymiana), wymiana części lub naprawa produktu, klient może zażądać obniżenia ceny. Konsument ma prawo do odpowiedniej obniżki ceny, wówczas gdy nie może być dostarczony nowy produkt bez wad, dostarczona część produktu lub naprawiony produkt, a także w przypadku kiedy czynności mające na celu usunięcie wady nie zostały wykonane w rozsądnym terminie, w celu zadośćuczynienia za wynikłe trudności.

Sprzedawca, autoryzowane centrum serwisowe lub inny upoważniony pracownik niezwłocznie informuje o sposobie rozpatrzenia reklamacji, w skomplikowanych przypadkach w ciągu trzech dni roboczych. Okres ten nie obejmuje czasu wymaganego do oceny właściwych ekspertów. Usunięcie wad powinno odbyć się bez zbędnej zwłoki, nie później niż 30 dni od daty zgłoszenia roszczenia, chyba że sprzedawca lub autoryzowane centrum serwisowe obsługi reklamacji wspólnie z konsumentem ustalą dłuższy okres czasu.

Podczas zwrotu produktu (odstąpienia od umowy) konsument jest zobowiązany do zwrotu wszystkich akcesoriów i dołączenie do produktu całej otrzymanej dokumentacji.

Konsument nie ma prawa do wydawania wadliwych części i elementów produktu, które zostały wymienione w ramach naprawy.

Gwarancja nie wyłącza, nie ogranicza ani nie zawieszają uprawnień kupującego wynikających z przepisów rękojmi za wady rzeczy sprzedanej.

Wady produktów powstałe w czasie transportu podlegają procedurą reklamacyjnym przewoźnika.

Niniejsza gwarancja ma zastosowanie w Unii Europejskiej

Producent:

Jindřich Valenta – Concept
Vysokomyšská 1800, 565 01 Choceň
Česká republika,
IČO 13216660
tel.: + 420 465 471 400, fax: +420 465 473 304,
email: servis@my-concept.cz
www: www.my-concept.com

Importer:

Elko Valenta Polska Sp. Z o.o.
ul Ostrowskiego 30, 53-238 Wrocław
tel.:+48 71 339 04 44, fax: 71 339 04 14
email: servis@my-concept.pl
www: www.my-concept.pl

Dane produktu

| | |
|------------------|--------------------------------|
| Model: | |
| Numer fabryczny: | |
| Data sprzedaży: | Pieczętka i podpis sprzedawcy: |

GARANCIÁLIS FELTÉTELEK

A gyártó (ill. forgalmazó) a garanciális időszak alatt jótállást vállal a termékek a vonatkozó műszaki szabványokban és feltételekben meghatározott tulajdonságaira. A jótállási idő a termék fogyasztó általi megvásárlásától számított 24 hónap.

A fogyasztó a jótállás keretében jogosult a hibák (ld. alább) térítésmentes, időszerű és megfelelő elhárítására, illetve, amennyiben az a hiba jellegéből adódóan nem adekvát, jogosult a termék hibás részeinek cseréjére. A termékre vonatkozó cserejog vagy az elállás az adásvételi szerződéstől csak a jogszabályi feltételek betartásával és kizárólag akkor érvényesíthető, ha a termék nincs túlságosan elhasználva vagy megsérülve.

A garancia érvényesítésének feltételei:

- a termék használati utasításában található valamennyi utasítás betartása,
- a termék vásárlását igazoló bizonylat bemutatása.

A fogyasztó a termék meghibásodása esetén annál az eladónál érvényesítheti a garanciális jogait, akinél a terméket vásárolta.

A javításra való jog a vásárlás helyszínén vagy valamegyik márkaszervizben érvényesíthető, amelyek listája a termék csomagolásán vagy az interneten, a www.my-concept.com címen található. Ha a fogyasztó nem a legközelebbi márkaszervizt választja, akkor az emiatt keletkezett magasabb költségeket ő viseli.

A fogyasztónak szóló figyelmeztetés

A fogyasztó köteles a termék kifizetését igazoló bizonylatot megőrizni.

A termék reklamációjához a terméket gondosan meg kell tisztítani, és biztonságosan be kell csomagolni, nehogy megsérülhessen az esetleges márkaszervizbe szállítás során. A szennyezett termék átvételét az eladó elutasíthatja, illetve adott esetben kiszámlázhatja a fogyasztónak a termék tisztítási költségeit.

A gyártó (ill. forgalmazó) fenntartja a jogot arra, hogy a jogosulatlan reklamációkkal kapcsolatos

költségeket ne térítse meg, valamint hogy a reklamálónak kiszámlázza a reklamáció jogosultságának kivizsgálásával, valamint megoldásával kapcsolatos elengedhetetlen költségeket.

A termék díjmentes javítására, ill. a termék visszaváltására való jog nem érvényesíthető az alábbi esetekben:

- ha a termék használati utasításában feltüntetett telepítési, üzemeltetési és kezelési feltételeket nem tartották be,
- ha a meghibásodás mechanikai, hő- vagy vegyi sérülés miatt, rövidzárlat, hálózati túlfeszültség vagy hibás telepítés miatt következett be,
- ha a meghibásodás harmadik személy szakszerűtlen beavatkozása miatt következett be,
- ha a meghibásodás vis major ok miatt következett be,
- ha a meghibásodás a nem megfelelő vagy szakszerűtlen karbantartás miatt következett be, amely nem tesz eleget a használati utasításban foglaltaknak, beleértve a vízkő és egyéb üledékek miatti meghibásodást,
- ha a termék vagy annak részei a rendeltetésszerű használat során elhasználódtak,
- ha a rendeltetésszerű használat során a fűtőfelületek elszíneződtek, vagy az egyéb felületek megkarcolódtak,
- ha a napsugárzás, hősugárzás, vízkő vagy egyéb üledékek miatt optikai vagy funkcionális változásokra került sor,
- ha letelt a termék valamely alkatrészének, pl. akkumulátor, izzó stb. élettartama

A keletkezett hiba jellegének megállapítására kizárólag a gyártó, forgalmazó, márkaszerviz, ill. adott esetben bírósági szakértő jogosult, nem pedig az eladó vagy a fogyasztó.

A garanciális javítás keretében kicserélt hibás pótalkatrészekre a fogyasztó nem tarthat igényt.

Amennyiben a fogyasztó eláll az adásvételi szerződéstől, úgy köteles visszaszolgáltatni a komplett terméket beleértve annak tartozékait, valamint a termékkel leszállított dokumentumokat is.

A termékkel együtt adott ajándékokra, amelyek nem kerültek kiszámlázásra a fogyasztónak, semmilyen jó-tállás nem vonatkozik.

Megjegyzés: A szállítás során megsérült termék reklamációjára a szállítmányozó reklamációs szabályzata vonatkozik.

Gyártó

Jindřich Valenta – Concept
Vysokomýtská 1800, 565 01 Choceň
Cseh Köztársaság
tel: +420465471400
fax: +420 465 473 304
email: servis@my-concept.cz
www: [www: www.my-concept.com](http://www.my-concept.com)

LV GARANTIJAS TALONS

Pārdevēja pienākums ir iepazīstināt patērētāju ar izstrādājuma parametriem un darbību, kā arī pilnībā un salasāmi aizpildīt garantijas talonu izstrādājuma pārdošanas dienā.

Ja nav pareizi aizpildīta vai nepareizi norādīta nepieciešamā informācija par izstrādājumu, garantijas talons ir nederīgs!

Ražotājs (vai piegādātājs) garantijas laika periodā ir atbildīgs par izstrādājuma tehniskajām īpašībām un tā darbību, ko paredz attiecīgās tehniskās normas un nosacījumi.

Garantijas laiks ilgst 24 mēnešus, sākot no pārdošanas datuma, ja ražotājs (vai piegādātājs) nav noteicis citādi.

Patērētājam garantijas ietvaros ir tiesības uz bezmaksas, savlaicīgu un pilnīgu izstrādājuma bojājumu novēršanu (skat. tālāk) vai, ja tas nav neadekvāti attiecībā pret bojājuma raksturu, tiesības uz izstrādājuma bojāto detaļu maiņu. Tiesības uz izstrādājuma maiņu vai pirkšanas līguma nosacījumu neievērošanu var izmantot tikai tad, ja ir izpildīti visi likumīgie nosacījumi, un tikai gadījumā, ja izstrādājums nav ticis pārmērīgi nolietots vai bojāts.

Garantija ir spēkā, ja ir izpildīti šādi nosacījumi:

- ievēroti izstrādājuma apkalpes instrukcijas norādījumi,
- uzrādīti visi pirkumu apliecinājošie dokumenti un spēkā esoša garantijas apliecība.

Ar pretenzijām par bojājumiem patērētājam jāgriežas tirdzniecības vietā, kur izstrādājums tika iegādāts. Bojājumu labošanu var pieteikt tajā pašā tirdzniecības vietā, kur tika iegādāts izstrādājums, vai arī kādā no autorizētajiem servisa centriem, kuru saraksts ir norādīts iepakojuma sastāvā, vai arī varat to atrast tīmekļa vietnē: www.my-concept.com.

Brīdinājums patērētājam

Patērētāja pienākums ir saglabāt garantijas talonu un pirkuma apliecinājošu dokumentu (kases čeku, pavedzīmi u.c.), kas apliecina produkta iegādi. Sūdzību

gadījumā izstrādājums rūpīgi jāiztīra un jāiesaiņo tā, lai, to transportējot uz autorizēto servisa centru, tas netiktu bojāts.

Ražotājam (vai piegādātājam) ir tiesības nesegt izdevumus, kas ir saistīti ar nepamatotu sūdzību, un pieprasīt no sūdzības iesniedzēja nepieciešamo atlīdzību par izdevumiem, kas ir radušies, noskaidrojot sūdzības pamatojumu.

Tiesības uz izstrādājuma bezmaksas labošanu, respektīvi, izstrādājuma atdošanu, nav iespējams izmantot šādos gadījumos:

- ja nav tikuši ievēroti instalācijas, ekspluatācijas vai apkalpes nosacījumi, kas ir norādīti izstrādājuma lietošanas instrukcijā;
- ja bojājums ir radies mehāniskas, termiskas vai ķīmiskas iedarbības, īssavienojuma vai elektrotīkla pārsprieguma rezultātā;
- ja bojājums ir radies trešās personas neprofesionālas rīcības rezultātā;
- ja bojājums ir radies dabas katastrofas rezultātā;
- ja bojājums ir radies nepietiekošas vai nepiemērotas aprūpes dēļ, kas ir pretrunā ar lietošanas instrukciju, tostarp bojājumi, ko ir izraisījušas ūdens vai citas nogulsnes;
- ja izstrādājuma vai tā daļas nolietojums ir radies parastas lietošanas rezultātā;
- ja apsildes laukumu krāsas maiņu vai virsmu skrāpējumu ir izraisījuši parasta lietošana;
- ja izskata vai funkcijas maiņu ir izraisījis saules starojums, siltums, ūdens vai citas nogulsnes;
- ja atsevišķām izstrādājuma daļām, piem., akumulatoram, spuldzēm utt., ir beidzies kalpošanas laiks.

To, kāda ir attiecīgā bojājuma izcelsme, ir tiesīgs novērtēt vienīgi ražotājs, piegādātājs, autorizētais servisa centrs vai tiesu eksperts nevis pārdevējs vai patērētājs.

Patērētājam nav tiesību uz bojātajām rezervēs daļām, kas ir apmaiņas garantijas remonta gaitā.

Ja patērētājs neievēro pirkšanas līguma nosacījumus, tā pienākums ir atdot izstrādājumu visā pilnībā,

tostarp aprīkojumu un dokumentus, kas tikuši piegādāti kopā ar izstrādājumu.

Uz dāvanām, kuras var tikt pievienotas izstrādājumam pārdošanas laikā un kuru cena no patērētāja nav iekasēta, garantija neattiecas.

Patērētājam ir tikai tās tiesības, ko nosaka likums.

Piez.: Uz sūdzībām par bojājumiem, kas ir radušies izstrādājuma transportēšanas laikā, attiecas transportētāja sūdzību iesniegšanas nolikumi.

Ražotājs:

Jindřich Valenta – Concept
Vysokomýtská 1800, 565 01 Choceň
Česká republika,
IČO 13216660
tel.: + 420 465 471 400, fax: +420 465 473 304,
email: servis@my-concept.cz
www: www.my-concept.com

Piegādātājs:

SIA Verners VT
Piedrujas iela 5a, Rīga LV-1073
Latvija

tālr.: +371 67 021 021
fakss: +371 67 021 000
e-pasts: info@verners.lv
www: www.verners.lv

Izstrādājuma raksturojums:

| | |
|----------------------|-------------------------------|
| Modelis: | |
| Izstrādājuma numurs: | |
| Pārdošanas datums: | Pārdevēja paraksts un zīmogs: |

EN WARRANTY TERMS

Warranty

The manufacturer (or importer) is responsible for ensuring the product complies with the requirements of applicable legal regulations as well as those of the relevant technical standards. Moreover, they are responsible for ensuring the product has the properties the manufacturer described in documents related to the goods or those reasonably expected by the customer with regard to the nature of the goods or based on advertising produced by the manufacturer, and further they are responsible for ensuring the product is fit for the purpose proposed by the manufacturer or that a product of the same type is normally used for.

The quality warranty term is 24 months from product takeover by the customer.

The warranty does not apply to wear and tear caused by regular use. The customer shall not be entitled to any warranty claims if, prior to taking the product over, they knew the product contained a defect or if the defect is attributable to the customer.

The warranty specifically does not apply:

- if the product installation, operation and service conditions stipulated in the product operating manual have not been adhered to,
- to malfunctions caused due to mechanical, heat or chemical damage, short circuit, over voltage or incorrect installation,
- to malfunctions caused by an inexperienced third-party intervention,
- to malfunctions caused by natural disaster,
- to malfunctions caused by insufficient or inappropriate maintenance in violation of the operating manual, including malfunctions caused by water and other sediments,
- to changes in colour of the heating surface or to scratching of the surface caused as a result of using the products in an unusual manner,
- to appearance and functional changes caused by exposure to sunlight, thermal radiation of water and other sediments,
- if the service life of certain product parts expires, e.g. for accumulators, bulbs, etc.

The warranty does not apply to any products and services provided along with the product (gifts, promotional articles, etc.).

Filing a complaint

A complaint against a product defect must be filed as soon as identified, yet no later than before the end of the warranty term.

The customer must file a product complaint with the dealer from which they have purchased the product, or with any authorised service centre, a list of which is included in the product package, or available at www.my-concept.com.

While filing a product complaint, the product must be duly cleaned and securely packed so as to prevent any damage during its transport to an authorised service centre, where relevant, unless the product is delivered in person.

The customer must submit proof of having concluded a purchase contract for the product by producing the receipt.

While filing their complaint, the customer must indicate the noted defect and identify the preferred complaint application method.

Complaints processing

As long as the noted defect may be removed, the user has the right to have the defect duly removed free of charge on a timely basis.

Where such a procedure is not reasonable with regard to the nature of the defect, the user may require to be supplied a new defect-free product (replacement), or, where the defect applies to a part of the product only, replacement of the part concerned. However, if replacement of the product or any part thereof is not proportionate with regard to the nature of the defect, especially if the defect can be removed without undue delay, the customer has the right to have the defect removed free of charge.

If the noted defect is not removable, or if the customer becomes entitled to replacement of the product or a part thereof, yet the replacement is not possible, for example due to the product having been sold out, the customer has the right to return the product (withdrawal from the contract).

The customer shall have the right to a new product (replacement) or to replacement of a part of the product even if the defect can be removed, provided they cannot properly use the product due to repeated occurrence of the defect or due to a high number of such defects. In such a case, the customer also has the right to return the product (by withdrawing from the contract).

If the product is not returned (the customer does not withdraw from the contract), or if the customer does not apply the right to a new defect-free product (replacement), to replacement of a part thereof or to repair of the product, they may request a reasonable discount. The customer also has a right to a reasonable discount if a new defect-free product cannot be supplied to them, or if a product part cannot be replaced or the product repaired unless the situation is remedied within a reasonable time limit, or if remedying the situation would create major discomfort on the part of the customer.

The seller, authorised service centre or a staff member authorised by them must decide about each complaint immediately or within three business days in complicated cases. This term does not include a reasonable period of time, depending on the type of product concerned,

required for the defect to be assessed by an expert. A complaint, including defect removal, must be dealt with without any undue delay, yet no later than within 30 calendar days of the complaint filing date, unless the seller and the customer agree on a later deadline.

On returning the product (withdrawing from the contract) the customer must return any accessories and documents supplied along with the product.

The customer does not have the right to keep the defective parts and components of the product replaced as part of a repair of the product.

This shall be without prejudice to any other rights the customer may have in relation to the purchase of the product.

Remark: Complaints against products damaged in transport are governed by the carrier's complaints procedure.

Manufacturer

Jindřich Valenta - Concept
 Vysokomýtská 1800, 565 01 Choceň
 Czech Republic
 tel.: +420 465 471 400
 fax +420 465 473 304
 Company ID No. 13216660
 email: servis@my-concept.cz
 www: www.my-concept.com

Product data

| | |
|--------------------|-------------------------------|
| Model: | |
| Production number: | |
| Date of purchase: | Seal and signature of vendor: |

Garantie

Der Hersteller (bzw. Importeur) garantiert, dass das Produkt den Anforderungen der Rechtsvorschriften und den durch die entsprechenden technischen Normen bestimmten Anforderungen entspricht. Weiterhin, dass das Produkt über solche Eigenschaften verfügt, die der Hersteller in den zum Produkt gehörigen Dokumenten beschrieben hat oder welche der Verbraucher in Bezug auf den Charakter der Ware und auf der Grundlage der vom Hersteller durchgeführten Werbung erwartet. Der Hersteller garantiert, dass das Produkt für die von ihm angeführten Zwecke geeignet ist.

Die Garantielaufzeit beträgt 24 Monate und beginnt mit der Produktübernahme durch den Verbraucher zu laufen.

Die Garantie bezieht sich nicht auf Mängel durch Verschleiß. Der Garantieanspruch gilt nicht, wenn dem Verbraucher vor der Produktübernahme Mängel bekannt waren oder er diese selbst verursacht hat.

Ausgenommen von der Garantie sind (insbesondere):

- Nichteinhaltung von Bedingungen für Installation, Betrieb und Bedienung gemäß Bedienungsanleitung,
- Mängel durch mechanische, chemische Schäden, Kurzschluss, Netzüberspannung oder falsche Installation,
- Mängel durch unsachgemäße Eingriffe durch nicht autorisierte Personen,
- Mängel aufgrund höherer Gewalt,
- Mängel durch unsachgemäße Wartung im Widerspruch mit der Bedienungsanleitung, einschließlich Schäden durch Wasserablagerungen,
- Farbveränderungen von Heizflächen oder Verkratzen durch üblichen Gebrauch,
- Optische und funktionale Veränderungen, verursacht durch Sonnen- und Wärmeeinstrahlung oder Wasserablagerungen und andere Ablagerungen,
- Einige Zubehörteile des Produkts wegen ihrer kürzeren Lebensdauer, z.B. Akkus, Glühbirnen usw.

Die Garantie gilt nicht für Leistungen, die mit dem Produkt kostenlos zur Verfügung gestellt wurden (Geschenke, Werbeartikel usw.).

Geltendmachung der Reklamation

Produktmängel sollten unmittelbar nach deren Feststellung reklamiert werden, spätestens jedoch vor Ablauf der Garanzzeit.

Die Reklamation ist beim Verkäufer des Produkts geltend zu machen oder bei einer autorisierten Servicestelle. Die Liste der Servicestellen ist im Lieferumfang enthalten oder unter www.my-concept.com

Das reklamierte Produkt ist gereinigt und ordnungsgemäß verpackt an die Servicestelle zu versenden, um eventuelle Transportschäden zu vermeiden, falls es nicht persönlich übergeben wird.

Der Verbraucher ist verpflichtet einen Beleg über den Vertragsabschluss und Produktkauf vorzulegen.

Der Verbraucher ist verpflichtet den Mangel genau zu beschreiben, einschließlich des Reklamationsanspruches.

Reklamationsverfahren

Kann der reklamierte Mangel beseitigt werden, hat der Verbraucher das Recht auf eine kostenlose, zeit- und ordnungsgemäße Beseitigung des Mangels.

Sofern dies im Hinblick auf den Charakter des Mangels nicht unangemessen ist, kann der Verbraucher die Lieferung einer neuen mangelfreien Sache oder die Lieferung der fehlenden Sache fordern (Austausch). Kann der Mangel jedoch ohne unnötige Verzögerung beseitigt werden, hat der Verbraucher das Recht auf eine kostenlose Beseitigung solches Mangels.

Handelt es sich um einen irreparablen Mangel und der Verbraucher hat das Recht auf einen Austausch des Produkts oder deren Teile, und dies z.B. aufgrund der Nichtverfügbarkeit des Produkts nicht möglich ist, ist der Verbraucher berechtigt das Produkt zurückzugeben (vom Vertrag zurückzutreten).

Das Recht auf die Lieferung eines neuen Produkts (Austausch) oder deren Teile hat der Verbraucher auch bei reparablen Mängeln, falls diese wiederholt auftreten. In solchem Fall ist der Verbraucher auch berechtigt das Produkt zurückzugeben (vom Vertrag zurückzutreten).

Erfolgt keine Rückgabe (Vertragsrücktritt) oder kein Anspruch auf die Lieferung eines neuen Produkts oder deren Teile (Austausch), oder auf eine Reparatur, kann der Verbraucher einen angemessenen Nachlass fordern. Dies gilt auch im Falle, wenn kein neues Produkt oder deren Teile geliefert werden können, das Produkt nicht repariert wird, und auch dann, wenn dafür keine Ersatztermine vereinbart werden.

Verkäufer, autorisierte Servicestelle oder beauftragte Personen haben über die Reklamation unverzüglich zu entscheiden, bei schwierigen Fällen innerhalb von drei Werktagen. Diese Frist umfasst nicht den erforderlichen Zeitraum zur fachlichen Bewertung des Mangels. Der Verkäufer oder die Servicestelle ist verpflichtet die Reklamation innerhalb von 30 Tagen ab dem Tag der Geltendmachung der Reklamation zu erledigen, falls keine längere Frist vereinbart wird.

Bei Rückgabe des Produkts (Vertragsrücktritt) ist der Verbraucher verpflichtet auch jegliches Zubehör und sämtliche Dokumente zum Produkt zurückzugeben.

Der Verbraucher hat kein Recht auf die Rückgabe der mangelhaften Teile des Produkts, die im Rahmen der Reklamation ausgetauscht wurden.

Sämtliche weitere Rechte des Verbrauchers, verbunden mit dem Kauf des Produkts, bleiben durch diese Garantiebedingungen unberührt.

Anm.: Für Reklamationen von Produkten, die während des Transports beschädigt werden, gilt die Reklamationsordnung des Transportunternehmens.

Hersteller:

Jindřich Valenta – Concept
 Vysokomýtská 1800, 565 01 Choceň
 Tschechische Republik
 Ident.-Nr.: 13216660
 Tel.: + 420 465 471 400, Fax: +420 465 473 304,
 email: servis@my-concept.cz
 www: www.my-concept.com

Produktdetails:

| | |
|-------------------|------------------------------------------|
| Modell: | |
| Herstellernummer: | |
| Verkaufsdatum: | Stempel und Unterschrift des Verkäufers: |

CONDITIONS DE GARANTIE

Garantie

Le fabricant (l'importateur, le cas échéant) est tenu responsable de la conformité du produit aux exigences réglementaires et normatives applicables. Il est aussi tenu responsable du fait que le produit présente les qualités définies dans les documents relatifs au produit ou ceux attendus par le consommateur en tenant compte de la nature et des caractéristiques du produit et sur la base de publicité du fabricant, il est également tenu responsable du fait que le produit est propre aux usages auxquels servent habituellement les biens du même type.

La durée de garantie en terme de qualité du produit est de 24 mois à partir de la date de l'acquisition du produit par le consommateur.

La garantie ne s'applique pas à l'usure du produit résultant de son usage habituel. La garantie ne s'applique pas si le consommateur a été conscient des vices du produit ou si le consommateur lui-même a causé ces vices.

La garantie est exclue si (notamment) :

- les conditions de l'installation, d'utilisation ou d'entretien du produit indiquées dans le manuel d'emploi n'ont pas été respectées,
- les dommages sont dus à un endommagement d'ordre mécanique, thermique ou chimique, à un court-circuit, surcharge de réseau ou installation autre que prévue,
- les dommages sont dus à une intervention par un tiers
- les dommages sont dus à un sinistre,
- les dommages résultent du non-respect des instructions prévues dans le manuel d'emploi y compris les anomalies dues à un dépôt d'eau ou autres,
- les changements de couleur des surfaces de chauffe ou grattage de surfaces sont dues à un usage habituel,
- s'agit des changements d'aspect ou de fonctions provoqués par le rayonnement solaire, thermique ou par le dépôt d'eau ou autres,
- certains éléments du produit sont à la fin de vie, exemple : accumulateurs, ampoules etc.

La garantie ne s'applique pas aux éléments fournis à titre gratuit avec le produit (cadeaux, objets à caractère publicitaire etc.).

Demande en garantie

Toute demande en garantie est à notifier sans délai après son identification, avant la fin de la période de garantie au plus tard.

La demande en garantie est à signaler à votre revendeur, le cas échéant au centre d'assistance autorisé dont la liste fait partie de l'emballage du produit, ou elle est indiquée sur l'adresse www.my-concept.com.

Pour envoyer le produit, objet de la réclamation, il faut le nettoyer et sécuriser pour le transport dans le centre d'assistance autorisé afin d'éviter tout endommagement, si le produit n'est pas remis personnellement.

L'utilisateur est tenu de prouver l'existence du contrat d'achat en présentant son bon d'achat.

L'utilisateur est tenu d'indiquer l'anomalie objet de réclamation et il fait choix de sa revendication découlant de sa demande en réclamation.

Liquidation de réclamation

S'il s'agit d'un défaut réparable, le consommateur a le droit de bénéficier de la réparation à titre gratuit et dans un délai prévu.

Si cela n'est pas disproportionné en tenant compte la nature du défaut, le consommateur a le droit de demander une livraison d'un nouveau produit sans vice (remplacement), ou si le défaut ne concerne qu'une partie du produit, demander le changement de cette dernière. Si la demande du remplacement du produit et de sa partie est disproportionnée en tenant compte la nature du défaut, notamment si le défaut est réparable, le consommateur a le droit de demander une réparation à titre gratuit.

S'il s'agit d'un défaut irréparable ou si le consommateur a le droit de demander un remplacement du produit ou de sa partie, mais le remplacement n'est pas

réalisable, par exemple due à l'épuisement des stocks, le consommateur a le droit de retourner le produit (d'annuler le contrat de vente).

Le consommateur a le droit de demander une livraison d'un nouveau produit (remplacement) ou le remplacement d'une partie du produit en cas d'un défaut réparable si le produit ne peut pas être utilisé pour l'existence répétitive du défaut après la réparation ou pour le nombre de défauts importants. Dans un tel cas le consommateur a le droit de retourner le produit (d'annuler le contrat de vente).

Si le produit n'est pas retourné (le contrat de vente annulé) ou si le consommateur n'applique pas son droit de demander une livraison d'un nouveau produit sans défauts (remplacement), de demander un remplacement d'une partie ou de sa réparation, il peut demander le remboursement approprié. Le consommateur a le droit de demander le remboursement également dans le cas où il s'avère impossible de livrer un nouveau produit sans défauts, de remplacer une partie du produit ou de réparer le produit, ou si la réparation n'est pas réalisée dans un délai prévu ou si la remise à l'état est trop compliquée pour le consommateur.

Le revendeur, le service d'assistance autorisé ou autre personne désignée décide sur la réclamation immédiatement, dans les cas compliqués en trois jours ouvrés. Le délai ci-dessus ne comprend pas le temps nécessaire pour l'évaluation expert du défaut en prenant compte de la nature du produit.

Toute demande en garantie doit être traitée sans délai, dans le délai de 30 jours à partir de la date de demande en garantie, s'il n'est pas prévu autrement entre le revendeur ou le service d'assistance autorisé et le consommateur.

En cas de retour du produit (annulation du contrat de vente) le consommateur est tenu de retourner tous éléments auxiliaires du produit y compris tous documents livrés avec le produit.

Le consommateur n'a pas le droit de demander le retour des pièces ou de parties du produit remplacées dans le cadre de la réparation.

Tout droit du consommateur liés à l'achat du produit n'est pas touché par les présentes conditions de garantie.

Note : La réclamation du produit endommagé pendant le transport est régie par le Code de réclamation du transporteur.

Fabricant:

Jindřich Valenta – Concept
 Vysokomýtská 1800, 565 01 Choceň
 République tchèque
 TVA n° 13216660
 tél.: + 420 465 471 400, fax: +420 465 473 304,
 email: servis@my-concept.cz
 www: www.my-concept.com

Détails du produit

| | |
|------------------|---------------------------------|
| Modèle: | |
| Numéro de série: | |
| Date de l'achat: | Cachet et signature du vendeur: |

Garanzia

Il produttore (eventualmente l'importatore) risponde della conformità del prodotto ai requisiti normativi previsti dalle rispettive norme tecniche. Il produttore garantisce inoltre che il prodotto ha le qualità riportate nei documenti che si riferiscono alla merce o che l'utente si aspetta di ricevere al riguardo della natura della merce, e che il prodotto stesso è adatto al fine indicato dal produttore.

Il periodo di garanzia si stabilisce a 24 mesi dalla data di accettazione del prodotto da parte dell'utente.

La garanzia non si riferisce all'usura del prodotto provocata dall'uso normale del prodotto stesso. Il diritto di sostituzione della merce per difetto sul prodotto non spetta all'utente se quest'ultimo era al corrente del rispettivo difetto prima di accettare la merce o se il difetto lo aveva causato lui stesso.

La garanzia non si riferisce ai seguenti casi, quando (in particolare):

- non sono state rispettate le condizioni di installazione, funzionamento ed uso corretto del prodotto riportate nel manuale d'uso del prodotto stesso;
- il danneggiamento è di natura meccanica termica, chimica o elettrica, tipo cortocircuito, oppure è stato causato dalla sovratensione nella rete;
- il difetto è stato causato da un intervento inopportuno da parte di un terzo;
- il difetto è stato causato dalla furia degli elementi;
- il difetto è stato provocato dalla manutenzione insufficiente e/o impropria, eseguita in contrasto con quanto riportato nel manuale d'uso, ivi compresi i difetti causati dal calcare o da altri sedimenti;
- il cambio di colore e/o i graffi sulle superfici di riscaldamento sono la conseguenza di uso normale;
- le alterazioni visive e funzionali dovute ai raggi di sole, alla radiazione termica e/o ai sedimenti;
- decorsa la vita utile di alcuni elementi del prodotto, per esempio degli accumulatori, delle lampadine etc.

La garanzia non si riferisce agli adempimenti concessi gratuitamente insieme con il prodotto (omaggi, materiale pubblicitario etc.).

Procedura di reclamo

Il reclamo del prodotto deve essere fatto senza rinvii una volta accertato il difetto, comunque entro e non oltre la scadenza del periodo di garanzia.

Il reclamo del prodotto va presentato presso il venditore del prodotto stesso, ovvero presso un centro autorizzato qualsiasi. La lista dei centri assistenza autorizzati fa parte della confezione del prodotto o è reperibile sul sito www.my-concept.com.

Prima di presentare il prodotto al reclamo, esso deve essere dovutamente pulito e pure imballato, qualora va spedito in un centro autorizzato onde evitare il suo danneggiamento.

L'utente finale è tenuto a presentare il documento attestante l'acquisto del prodotto.

Al prodotto deve essere allegata la lettera con la descrizione del difetto contestato e l'opzione per la gestione del reclamo.

Gestione del reclamo

Qualora si tratti di un difetto riparabile, l'utente ha diritto alla riparazione gratuita e tempestiva del prodotto.

Se, considerata la natura del difetto, non si tratta di una pretesa inadeguata, l'utente può richiedere la fornitura di un prodotto privo dei difetti (la sostituzione), oppure se il difetto interessa solo un elemento concreto del prodotto, la sostituzione di tale elemento. Se però, considerata la natura del difetto, la pretesa della sostituzione risulta inadeguata in particolare se il difetto può essere eliminato in tempi previsti, l'utente ha diritto alla riparazione gratuita del prodotto.

Qualora però si tratti di un difetto irreparabile e all'utente nasce il diritto alla sostituzione del prodotto o di una sua parte e la sostituzione non è praticabile, per esempio per motivi di vendita completa del rispettivo prodotto, l'utente ha diritto di restituire il

Il diritto alla fornitura del prodotto nuovo (alla sostituzione), oppure al cambio di un elemento del prodotto ha l'utente anche nel caso di un difetto riparabile, se limitato nell'uso normale del prodotto per la presenza ripetuta del danno o per il numero maggiore dei danni. In tal caso l'utente ha diritto alla restituzione del prodotto (recesso dal contratto).

Se non viene effettuata la restituzione del prodotto (recessione dal contratto) oppure se l'utente non rivendica il diritto alla fornitura del prodotto nuovo (sostituzione), alla sostituzione di un elemento del prodotto oppure alla riparazione del prodotto stesso, può richiedere uno sconto adeguato. L'utente ha diritto ad uno sconto adeguato anche qualora non gli possa essere fornito un prodotto nuovo, privo dei difetti, sostituito un elemento del prodotto oppure effettuata la riparazione del prodotto stesso, nonché qualora non possa essere posto il rimedio entro un periodo adeguato oppure il provvedimento al rimedio comporti dei grossi problemi all'utente stesso.

Il venditore, il centro di assistenza autorizzato oppure un operatore incaricato da questi decidono sulla contestazione immediatamente, nei casi complicati entro tre giorni lavorativi. In quel tempo non viene calcolato il periodo necessario per una valutazione peritale del difetto. La contestazione del difetto e l'eliminazione dello stesso devono essere risolti senza rinvii, entro 30 giorni dal giorno di presentazione del reclamo, salve le pattuizioni

diverse fatte tra il centro di assistenza autorizzato e l'utente.

Alla restituzione del prodotto (recessione dal contratto) l'utente è tenuto a restituire pure tutti gli accessori e tutti i documenti forniti insieme con il prodotto.

L'utente non ha diritto a ricevere indietro i pezzi e gli elementi difettosi del prodotto sostituiti nell'ambito della riparazione.

Ogni altro diritto dell'utente relativo all'acquisto del prodotto non viene meno con l'applicazione delle condizioni di garanzia.

Nota: La contestazione del prodotto danneggiato durante il trasporto è regolata dall'ordinamento contestazioni del trasportatore.

Produttore:

Jindřich Valenta – Concept
 Vysokomýtská 1800, 565 01 Choceň
 Repubblica Ceca
 C.F. 13216660
 tel.: + 420.465.471.400, fax: +420.465.473.304.
 email: servis@my-concept.cz
 www: www.my-concept.com

Dettagli sul prodotto:

| | |
|----------------------|--------------------------------|
| Modello: | |
| Numero di matricola: | |
| Data di vendita: | Timbro e firma del produttore: |
| | |

Garantía

Es responsabilidad del fabricante (o importador) que el producto cumpla con los requisitos legales y lo dispuesto por las normas técnicas aplicables. Es también su responsabilidad que el producto tenga las propiedades descritas en la documentación vinculada al mismo o las que el consumidor pudiese esperar dada la naturaleza del producto y la publicidad llevada a cabo por el fabricante, y es también su responsabilidad que el producto sea adecuado para el propósito indicado o para su uso habitual.

La garantía por la calidad del producto es válida por 24 meses a partir de su entrega al consumidor.

La garantía no cubre el desgaste resultante del uso habitual. El derecho a reclamación no será aplicable si, antes de haber recibido el producto, el consumidor sabía que este era defectuoso o si él hubiese causado el defecto.

La garantía no es válida en caso de que (en particular):

- que no se hubiesen cumplido las condiciones para la instalación, funcionamiento y operación del producto descritas en el manual,
- que el defecto hubiese resultado de daños mecánicos, térmicos o químicos, cortocircuitos, sobretensión en la red o de una instalación incorrecta,
- que el defecto hubiese sido causado por la intervención indebida de terceros,
- que el defecto hubiese sido causado por un desastre natural,
- el defecto hubiese sido causado por un mantenimiento insuficiente o incorrecto, incluyendo aquellos causados por sedimentos de agua u otro tipo,
- cambios en el color de la superficie de calentamiento o rayaduras sean el resultado del uso habitual,
- tratarse de cambios de apariencia o funcionales causados por la radiación solar o térmica o por sedimentos de agua u otro tipo,
- haber concluido la vida útil de alguno de los componentes del producto (acumuladores, bombillas, etc.)

La garantía no cubre los objetos proporcionados gratuitamente junto con el producto (regalos, materiales promocionales, etc.).

Reclamaciones

Las reclamaciones por defectos deben ser realizadas sin demora innecesaria y antes del vencimiento de la garantía.

El consumidor presentará su reclamación en el establecimiento en donde adquirió el producto o en cualquiera de los servicios autorizados incluidos en la lista que forma parte del embalaje del producto, que también puede encontrarse en internet, en la dirección www.my-concept.com.

Para presentar la reclamación, el producto debe ser adecuadamente limpiado y puesto en un embalaje seguro para evitar daños durante un eventual transporte al servicio autorizado, en caso de que no sea entregado en persona.

El consumidor tiene la obligación de demostrar la celebración de un contrato de compraventa mediante la presentación de un comprobante de compra.

Junto con la reclamación, el consumidor describirá el supuesto defecto y seleccionará la reclamación.

Resolución de reclamaciones

Si se tratase de un defecto corregible, el consumidor tendrá derecho a que el defecto sea corregido sin cargo y de manera oportuna y apropiada.

De no ser desproporcionado a la naturaleza del defecto, el consumidor podrá exigir la entrega de un nuevo producto sin defectos (reemplazo) o, si el defecto se relacionase a un componente del producto, podrá exigir el reemplazo de dicho componente. Sin embargo, si el reemplazo del producto o su componente fuese desproporcionado a la naturaleza del defecto, en especial si el defecto pudiese ser corregido sin demora, el consumidor tendrá derecho a que el defecto sea corregido sin cargo.

Si se tratase de un defecto no corregible, o si el consumidor tuviese derecho al reemplazo del producto

o su componente, pero dicho reemplazo no fuese posible, por ej. debido a que el producto estuviese agotado, el consumidor tendrá derecho a devolver el producto (rescindir el contrato).

El consumidor tiene derecho a recibir un nuevo producto (reemplazo) o partes del mismo, incluso en caso de defectos que sean reparables si no fuese posible utilizar el objeto apropiadamente debido a un defecto recurrente luego de su reparación o a un número mayor de defectos. En tal caso, el consumidor también tendrá derecho a devolver el producto (rescindir el contrato).

Si el consumidor no devolviese el producto (rescisión de contrato) o no ejerciese su derecho a recibir un nuevo producto sin defectos (reemplazo) o un reemplazo de un componente del mismo, o a que el producto sea reparado, podrá exigir un descuento razonable. El consumidor tendrá derecho a un descuento razonable también en caso de que no sea posible: entregarle un nuevo producto sin defectos, el reemplazo de un componente del producto, la reparación del producto o que la situación no pueda ser remediada en un plazo razonable o que esto le haya causado al consumidor dificultades considerables.

El vendedor, el servicio autorizado o un empleado por estos designado decidirá sobre el reclamo de inmediato o dentro de los tres días hábiles en casos complicados. Este plazo no incluirá el periodo

razonable necesario según el tipo de producto para la evaluación profesional del defecto. La reclamación, incluyendo la corrección de los defectos deberá ser resuelta sin demora innecesaria, a más tardar a los 30 días a partir de la presentación de la reclamación, a menos que el vendedor o el servicio autorizado que resuelva el reclamo acuerde una extensión del plazo con el consumidor.

Al devolver el producto (renunciar al contrato), el consumidor está obligado a devolver también los accesorios y todos la documentación entregada con el mismo.

El consumidor no tiene derecho a recibir los componentes o las piezas defectuosas que hubiesen sido reemplazados al reparar el producto.

Todos los demás derechos del consumidor vinculados a la compra del producto no se verán afectados por las presentes condiciones de garantía.

Nota: La reclamaciones por daños al producto durante su transporte se rigen por el reglamento de reclamaciones del transportista.

Fabricante

Jindřich Valenta - Concept
 Vysokomýtská 1800, 565 01 Choceň,
 República Checa
 CIF 13216660
 tel.: + 420 465 471 400, fax: +420 465 473 304,
 email: servis@my-concept.cz
 www: www.my-concept.com

Detalles del producto

| | |
|------------------|-----------------------------|
| Modelo: | |
| Número de serie: | |
| Fecha de venta: | Sello y firma del vendedor: |



concept

- CZ** Seznam servisních míst
- SK** Zoznam servisných stredisiek
- PL** Wykaz punktów serwisowych
- HU** Szolgáltatók listáját

concept

Česká republika

| Název | Ulice | PSČ | Město | Telefon/fax | E-mail |
|-------------------|-------------------|--------|--------|----------------------------|----------------------|
| CONCEPT SERVIS | Vysokomýtská 1800 | 565 01 | Choceň | 465 471 400 465 473 304 | servis@my-concept.cz |

Slovenská republika

| Názov | Ulica | PSČ | Mesto | Telefón/fax | E-mail |
|------------------------------|-------------------|--------|---------------------|----------------------------|------------------------------|
| ABC-SERVIS Jozef Abel | Štefánikova 50 | 949 03 | Nitra | 037/6526063 037/7413098 | servis@abc-servis.sk |
| D-J SERVIS | Šebastovska 17 | 080 06 | Prešov | 051/7767666 051/7767666 | grejtak.djservis@stonline.sk |
| ELEKTRA D. Valach | Kožušnícka 34 | 911 05 | Trenčín | 032/6523806 | dusko4@centrum.sk |
| HOSPOL elektro spol.s r.o | Rustaveliho 7 | 831 06 | Bratislava | 02/44889832 02/44873078 | hospol@hospol.sk |
| M-SERVIS Mareš Jaroslav | Komenského 38 | 010 01 | Žilina | 041/5640627 041/5640627 | mservis@zoznam.sk |
| T.V.A. servis s.r.o. | Južná trieda 48/D | 040 01 | Košice | 055/6338501 055/6233537 | tvaservis@nextra.sk |
| VILLA MARKET s.r.o. | Odborárov 49 | 052 01 | Spišská Nová Ves | 053/4421857 053/4426030 | villamarket.eta@stonline.sk |
| X-TECH, s.r.o. | Gorkého 2 | 036 01 | Martin | 043/4288211 043/4308993 | servis@x-tech.sk |
| ZMJ elektro servis | Hatalova 341 | 029 01 | Námestovo | 0905/247408 043/5522056 | zmj@orava.sk |
| ELSPO | Spojová 19 | 974 01 | Banská Bystrica | 048/4135535 048/4135521 | elspo@slovanet.sk |

Polska

| Nazwa | Ulica | Kod | Miasto | Telefon | E-mail |
|-----------------------------------|-----------------|--------|---------|---------------------|----------------------|
| Elko Valenta Polska sp. z o.o. | Ostrowskiego 30 | 53-238 | WROCLAW | 071/339-04-44 w. 27 | serwis@my-concept.pl |

Magyarország

| Név | Utca | ZIP | Város | Telefon | E-mail |
|--------------|----------------------|------|--------|------------|-------------------------|
| METAKER KFT. | Alkotmany utca 6-10. | 2851 | Kornye | 34/473-550 | titkarsag@metakerkft.hu |

concept



concept

CZ

Jindřich Valenta – Concept Czech Republic

Vysokomyšská 1800, 565 01 Choceň
Tel. +420 465 471 400, Fax: +420 465 473 304
www.my-concept.cz

SK

ELKO Valenta – Slovakia, s.r.o.

Hurbanova 1563/23, 911 01 Trenčín
Tel.: +421 326 583 465, Fax: +421 326 583 466
www.my-concept.sk

PL

Elko Valenta Polska Sp. Z. o. o.

Ostrowskiego 30, 53-238 Wrocław
Tel.: +48 71 339 04 44, Fax: 71 339 04 14
www.my-concept.pl

HU

Metaker Kft

2851 Környe, Alkotmány út 6-10.
Telefon/fax: 06 (34) 473-675, 473-550, 473-695

LV

Verners VT Ltd.

Piedrujas iela 5a, Riga, Latvia
Tel. + 371 67021021, fakss + 371 67021000
e-pasts: info@verners.lv, www.verners.lv