

HOOVER

USER MANUAL (GB)	P 01
MANUEL D'UTILISATION (FR)	P 06
BEDIENUNGSANLEITUNG (DE)	P 11
MANUALE ISTRUZIONI (IT)	P 16
GEBRUIKERSHANDLEIDING (NL)	P 21
MANUAL DE INSTRUÇÕES (PT)	P 26
MANUAL DE INSTRUCCIONES (ES)	P 31
BRUGERVEJLEDNING (DK)	P 36
BRUKSANVISNING (NO)	P 41
INSTRUKTIONSMANUAL (SE)	P 46
ΚΑΥΤΤΟΗΓΕ (FI)	P 51
ΟΔΗΓΙΕΣ ΧΡΗΣΕΩΣ (GR)	P 56
РУКОВОДСТВО ПОЛЬЗОВАТЕЛЯ (RU) ...	P 61
INSTRUKCJA OBSŁUGI (PL)	P 66
NÁVOD K OBSLUZE (CZ)	P 71
NAVODILA ZA UPORABO (SI)	P 76
KULLANIM KILAVUZU (TR)	P 81

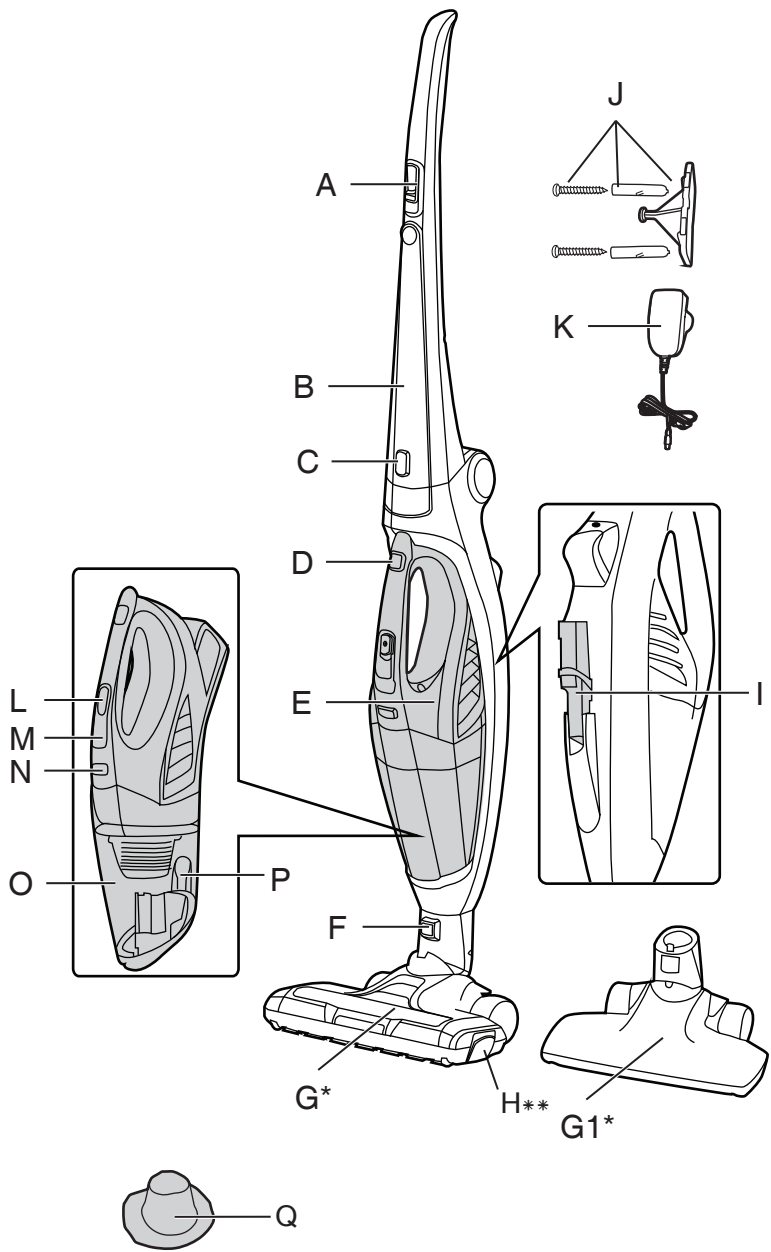

BORN INNOVATIVE



*Nozzle design may vary according to models **Motorized Nozzle only

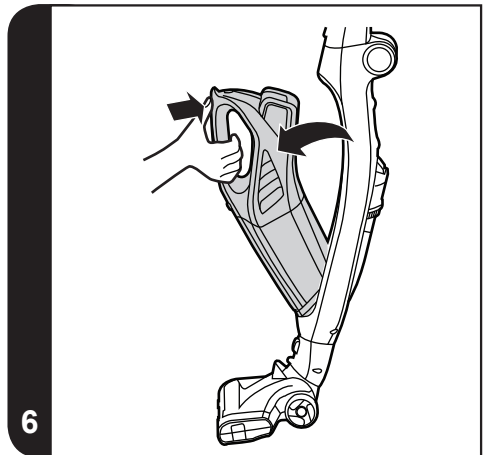
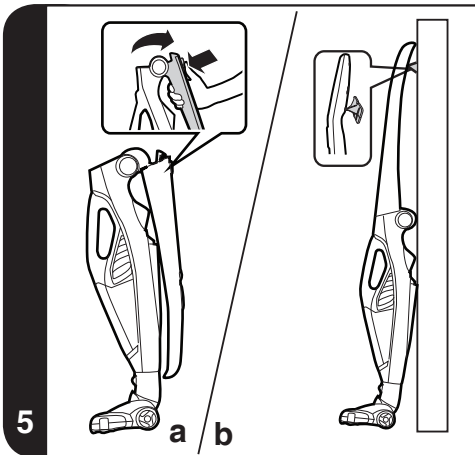
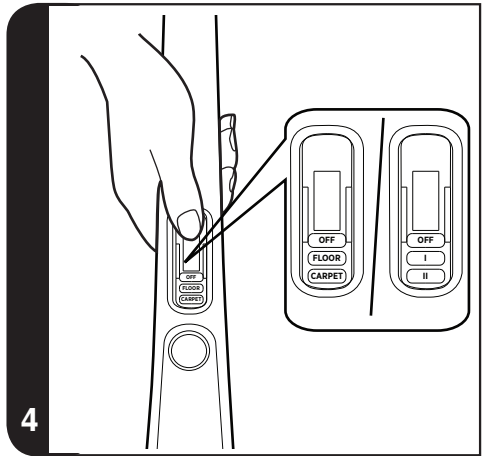
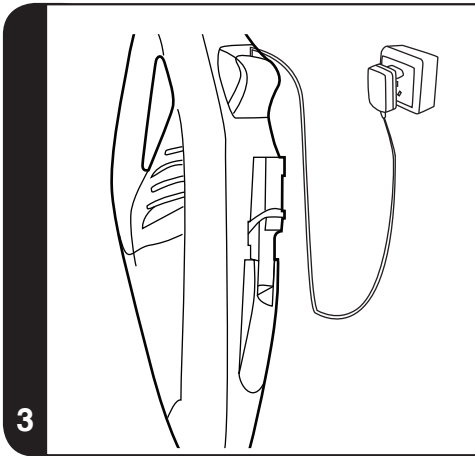
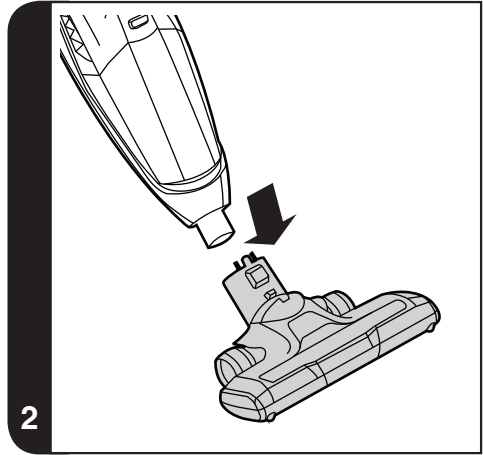
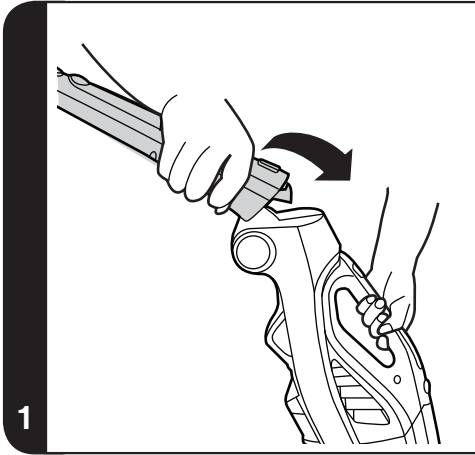

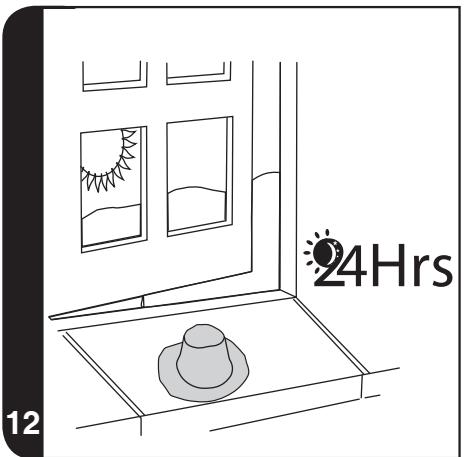
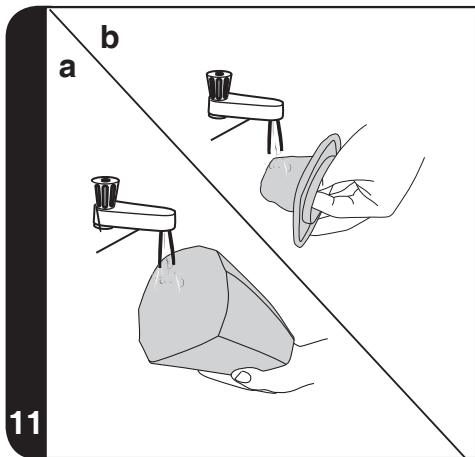
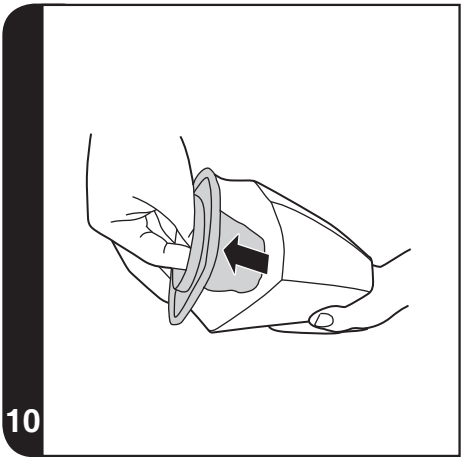
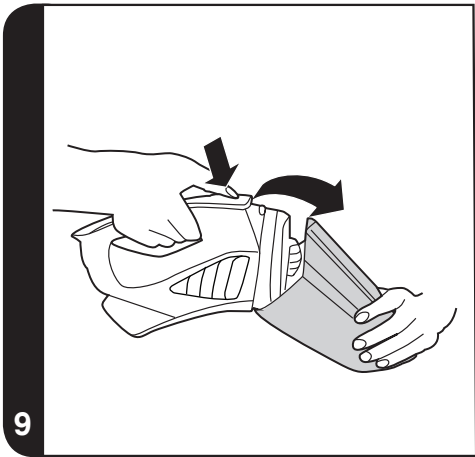
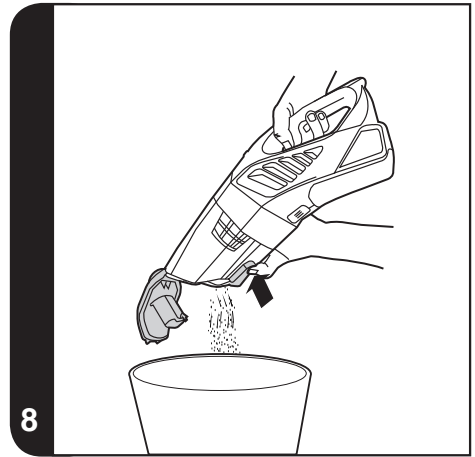
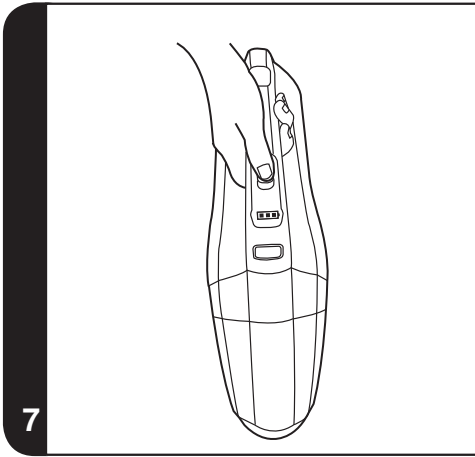

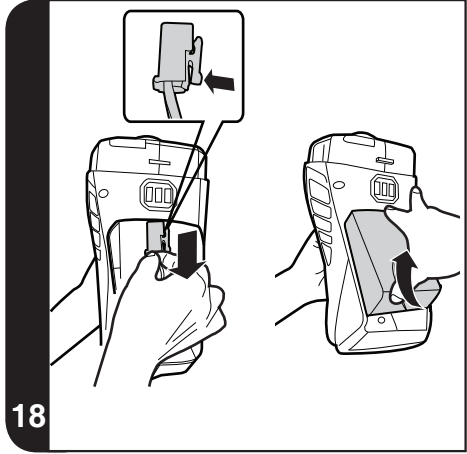
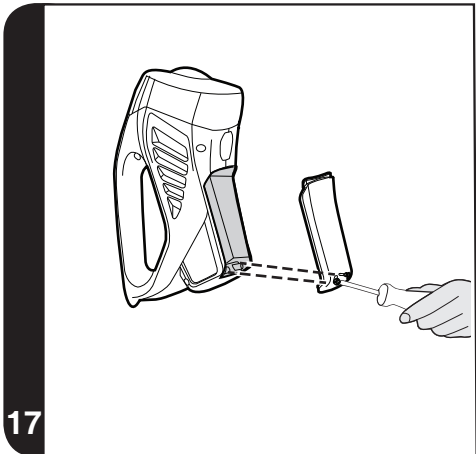
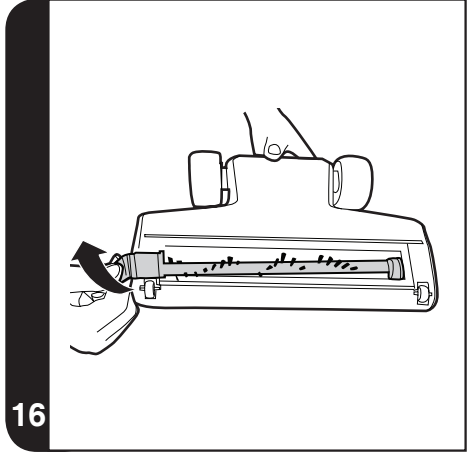
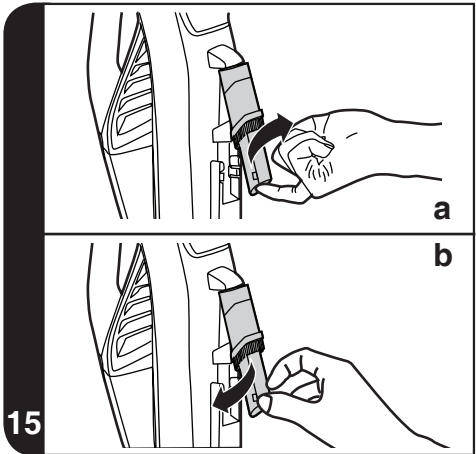
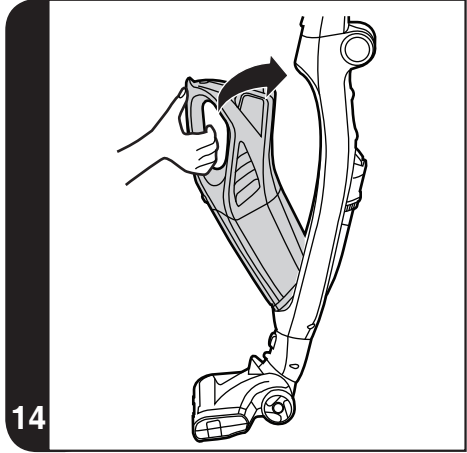
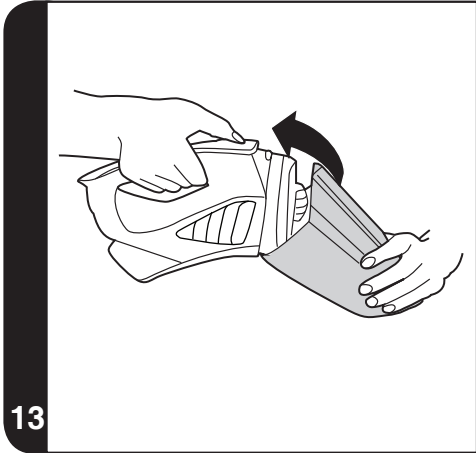

INSTRUCTIONS FOR SAFE USE

This appliance should only be used for domestic cleaning, as described in this user guide. Please ensure that this guide is fully understood before operating the appliance.

Always switch off and remove the charger from the socket before cleaning the appliance or any maintenance task.

This appliance can be used by children aged from 8 years and above and persons with reduced physical, sensory or mental capabilities or lack of experience and knowledge if they have been given supervision or instruction concerning use of the appliance in a safe way and understand the hazards involved. Children shall not play with the appliance. Cleaning and user maintenance shall not be made by children without supervision.

If the power cord is damaged stop using the appliance immediately. To avoid a safety hazard, an authorised Hoover service engineer must replace the power cord.

Keep hands, feet, loose clothing and hair away from rotating brushes.

Use only the original charger supplied with the appliance.

Check that your supply voltage is the same as that stated on the charger.

This appliance is supplied with a double insulated battery charger which is only suitable for insertion in a 230V (UK 240V) socket outlet.

Plug the charger in to a suitable socket outlet and connect the power cord connector to the DC socket on the appliance. **[3]**

For first use, charge your cleaner for 24Hrs. After first use the normal charging time is 12Hrs.

When the product is charging the middle indicator light will be red and will turn blue when fully charged.

During storage and charging, secure your appliance handle into the product holder.

Never charge the batteries in temperatures above 37°C or below 0°C.

When charging the appliance, the power switch must be off.

Do plug in the charger after use to recharge the batteries.

It is normal for the charger to become warm to the touch when charging. Do not unplug the charger by pulling on the power cord.

Unplug the charger in the event of prolonged absence (holidays, etc.). Recharge appliance again before use as batteries may self discharge over increased periods of storage.

If the appliance is to be disposed of the batteries must first be removed. The appliance must be disconnected from the supply mains when removing the battery. Dispose of the batteries safely.

Used batteries should be taken to a recycling station and not disposed of with household waste. To remove the batteries, please contact the Hoover Customer Centre or proceed according to the following instructions.

Always fully discharge the batteries before removal and ensure charger is unplugged.

1. Run the unit until the batteries are completely empty. When the batteries are fully discharged, the indicator will flash about 20 times before cleaner switches off automatically.
2. Release the handheld unit from the main body of the cleaner. **[6]**
3. Press the dust container release button and remove the dust container. **[9]**
4. Remove 2 screws and open the unit. **[17]**
5. Disconnect the cables and remove the batteries from the housing. **[18]**

NOTE: Should you experience any difficulty in dismantling the unit or for more detailed information on treatment, recovery and recycling of this appliance, please contact your local city office or your household waste disposal service.

DO NOT expose the batteries to a room temperature above 40°C. Use only attachments, consumables or spares recommended or supplied by Hoover.

Static electricity: some carpets can cause a small build up of static electricity. Any static discharge is not hazardous to health.

Do not use your appliance out of doors or on any wet surface or for wet pick up.

Do not pick up hard or sharp objects, matches, hot ashes, cigarette ends or other similar items.

Do not spray with or pick up flammable liquids, cleaning fluids, aerosols or their vapours.

Do not run over the power cord when using your appliance or remove the plug by pulling on the power cord.

Do not continue to use your appliance or charger if it appears faulty.

Hoover service: To ensure the continued safe and efficient operation of this appliance we recommend that any servicing or repairs are only carried out by an authorised Hoover service engineer.

Do not replace the batteries with non-rechargeable batteries.
Do frequently clean the dust cup and filter assembly.

The Environment

The symbol on this appliance indicates that this appliance may not be treated as household waste. Instead it must be handed over to the applicable collection point for the recycling of electrical and electronic equipment. Disposal must be carried out in accordance with local environmental regulations for waste disposal. For more detailed information about treatment, recovery and recycling of this appliance, please contact your local city office, your household and waste disposal service or the shop where you purchased the appliance.



This appliance complies with the European Directives 2014/35/EU, 2014/30/EU and 2011/65/EU.

CANDY HOOVER GROUP S.r.l. Via Privata Eden Fumagalli, 20861 Brugherio (MB) Italy

PRODUCT COMPONENTS

Main Cleaner

- A. On/Off Switch and Mode Selector
- B. Main Body
- C. Foldaway Handle Release Button
- D. Handheld Release Button
- E. Handheld Unit
- F. Nozzle Release Button
- G. Motorized Nozzle*
- G1. Floor Nozzle*
- H. Agitator Release Button**
- I. Crevice Tool / Dusting Brush
- J. Product Holder
- K. Charger

Handheld Cleaner

- L. On/Off Switch
- M. LED Indicator
- N. Dust Container Release Button
- O. Dust Container
- P. Dust Bin Flap release Button

Filter

- Q. Cloth Filter

PREPARING YOUR CLEANER

1. Unfold the handle to the main body until it locks in place. **[1]**
2. Attach the nozzle to the main body, push firmly until it locks in place. **[2]**
3. For first use, charge your cleaner for 24Hrs. After first use the normal charging time is 12Hrs.
4. When the product is charging the middle indicator light will be red and will turn blue when fully charged.
5. The product holder can be fixed to the wall using the screws provided. **[5b]**

NOTE: To remove the nozzle, press the nozzle release button and pull away from the main body.

NOTE: Use only the charger supplied with your cleaner to recharge.

IMPORTANT: When charging the cleaner, the On/Off switch must be OFF.

It is normal for the charger to become warm to touch when charging.

If the operating time reduces after repeated use let the cleaner run until it stops then recharge it for 24Hrs, repeat this monthly for optimum performance.

Unplug the charger in the event of prolonged absence (holidays, etc.). Recharge product again before use as battery may self discharge over increased periods of storage.

*Nozzle design may vary according to models **Motorized Nozzle only

USING YOUR CLEANER

Main Cleaner with Motorized Nozzle [G]*

Turn the cleaner on by sliding the On/Off switch to the following settings [4]:

- **HARD FLOOR:** First position of On/Off switch ideal for hard floor surfaces, the cleaner is in the lower settings, and the agitator** and nozzle LED lights** are OFF.
- **CARPET:** Second position of On/Off switch ideal for carpets and rugs, the cleaner is in the higher settings, and the agitator** and nozzle LED lights **are ON.

Main Cleaner with Floor Nozzle [G1]*

Turn the cleaner on by sliding the ON/OFF switch forwards to one of the following settings [4]:

Power Level I: First position of On/Off switch. Ideal for simple cleaning tasks, the cleaner is in the lower setting.

Power Level II: Second position of On/Off switch. For tougher cleaning tasks, the cleaner is in the higher setting.

Handheld Cleaner

1. Press the handheld release button, lift the handheld unit from the main body. [6]
2. Turn the handheld cleaner on by sliding the On/Off switch forward. [7]

DISCHARGE INDICATOR: When the batteries are fully discharged, the indicator will flash about 20 times before cleaner switches off automatically.

Crevice Tool / Dusting Brush

The accessory is stored at the rear of the main body, they can be fitted directly onto the handheld unit.

Take it out from the rear of the main body before use, [15a] and put it back after use. [15b]

IMPORTANT: For storage, the product handle can be fixed into the holder [5b] or it can be folded for easy storage. [5a]

CLEANER MAINTENANCE

Emptying the Dust Container

Hold the handheld cleaning unit over a bin and press the dust bin release flap button to empty the dust container. [8]

Cleaning the Filter

1. Press the handheld unit release button, lift the handheld unit from cleaner main body. [6]
2. Press the dust container release button and remove the dust container. [9]
3. Lift the filter from the dust container. [10]
4. Wash the filter in lukewarm water and leave to dry for 24 Hrs. [11b,12] Once thoroughly dry return to the dust container.
5. If required, wash the dust container in lukewarm water. [11a] Ensure it is fully dry before returning to the main body of the cleaner.
6. Reassemble the handheld unit and return to the cleaner main body. [13,14]

NOTE: Do not use hot water or detergents when cleaning the filters. In the unlikely event of the filters becoming damaged, fit a genuine Hoover replacement. Do not try to use the product without a filter fitted.

IMPORTANT: For optimum performance, always keep your filter clean. We recommend that the filter should be washed at least once a month.

Changing and Cleaning the Agitator**

IMPORTANT: Always switch off the cleaner before changing the agitator.

1. Open the Agitator Release Button outward. [16]
2. Remove the Agitator. [16]
3. Replace with the new Agitator or clean it.
5. Re-fit the Agitator and press the Agitator Release Button until it locks in place.

Battery Replacement

When the batteries fail to maintain charge, please contact the Hoover Customer Service Centre to obtain a replacement battery.

WARNING: Only use approved replacement parts for your vacuum cleaner. Using parts not validated by

*Nozzle design may vary according to models **Motorized Nozzle only

Hoover are dangerous and will invalidate your guarantee.

WARNING: Always make sure your device is switched off before changing your batteries.

IMPORTANT: Always fully discharge the batteries before removal and ensure charger is unplugged.

1. Run the unit until the batteries are completely empty. When the battery is fully discharged, the indicator will flash about 20 times before the cleaner switches off automatically.
2. Release the handheld unit from the main body of the cleaner. [6]
3. Press the dust container release button and remove the dust container. [9]
4. Remove 2 screws and open the unit. [17]
5. Disconnect the cables and remove the batteries from the housing. [18]
6. Fit the new battery and re-assemble the vacuum cleaner by reversing steps 2 – 5 above.

End of Product Life Battery Disposal

If the vacuum cleaner or used battery is to be disposed of the batteries should be removed. Used batteries should be taken to a recycling station and not disposed with household waste. To remove the batteries, please contact the Hoover Customer Service Centre or proceed according to the following instructions:

IMPORTANT: Always fully discharge the batteries before removal and ensure charger is unplugged.

1. Run the unit until the batteries are completely empty.
2. Release the handheld unit from the main body of the cleaner. [6]
3. Press the dust container release button and remove the dust container. [9]
4. Remove 2 screws and open the unit. [17]
5. Disconnect the cables and remove the batteries from the housing. [18]

NOTE: Should you experience any difficulties in dismantling the unit or for more detailed information about treatment, recovery and recycling of this product, please contact your local city office, your household waste disposal service.

TROUBLE SHOOTING

Should you have any problem with you cleaner, follow this simple check list before calling the Hoover Customer Service Centre:

- A. Cleaner does not switch on.**
Check if the cleaner is charged.
- B. Loss of suction or no suction**
Empty the dust container and wash the filter.
Remove nozzle and check for any blockages in the duct.
- C. Batteries cannot be charged.**
This may be a result of very long storage periods (over half year).
Contact Hoover customer service to arrange battery replacement.
If the problem persists contact the Hoover customer service centre.

IMPORTANT INFORMATION

Always replace parts with genuine Hoover spares. These are available from your local Hoover dealer or direct from Hoover. When ordering parts always quote your model number.

Your guarantee

The guarantee conditions for this appliance are as defined by our representative in the country in which it is sold. Details regarding these conditions can be obtained from the dealer from whom the appliance was purchased. The bill of sale or receipt must be produced when making any claim under the terms of this guarantee.

IMPORTANT: The battery of this cleaner is guaranteed for 6 months from the date of purchase. After 6 months the customer is liable for the cost of a new battery.

Subject to change without notice.

*Nozzle design may vary according to models **Motorized Nozzle only

INSTRUCTIONS DE SÉCURITÉ D'UTILISATION

Cet appareil ne doit être utilisé que pour un nettoyage domestique, conformément à ce guide d'utilisation. Veuillez vous assurer que ces instructions sont parfaitement comprises avant d'utiliser l'appareil.

Il convient de toujours éteindre et mettre le chargeur hors tension avant d'entreprendre des opérations de nettoyage ou d'entretien de l'appareil.

Cet appareil peut être utilisé par des enfants âgés d'au moins 8 ans et par des personnes ayant des capacités physiques, sensorielles ou mentales réduites, ou n'ayant pas d'expérience ou de connaissances en la matière. Ces dernières doivent recevoir des instructions sur l'utilisation de l'appareil en toute sécurité et comprendre les risques impliqués. Les enfants ne doivent pas jouer avec l'appareil. Le nettoyage et l'entretien ne devraient pas être effectués par des enfants sans supervision.

Si le cordon d'alimentation est endommagé, arrêtez immédiatement d'utiliser l'appareil. Pour éviter les risques d'accident, un réparateur Hoover agréé doit remplacer le cordon d'alimentation.

Maintenez les mains, pieds, vêtements et cheveux à distance des brosses rotatives.

Utilisez uniquement le chargeur d'origine qui vous a été fourni avec l'appareil.

Vérifiez que la tension de l'alimentation est la même que celle indiquée sur le chargeur.

Cet appareil Hoover est fourni avec un chargeur de batterie doublement isolé qui n'est adapté qu'à une prise de 230 V (240 V Grande-Bretagne).

Branchez le chargeur dans une prise de courant adaptée et connectez le connecteur du cordon d'alimentation à la prise CC de l'appareil. **[3]**

Pour la première utilisation, chargez votre aspirateur pendant 24 heures. Après la première utilisation, la durée normale de charge est de 12 heures.

L'indicateur lumineux central sera rouge lorsque le produit est en cours de chargement et passera au bleu lorsqu'il est complètement chargé.

Pendant le stockage et le chargement, fixez la poignée de votre appareil dans le support de produit.

Ne rechargez jamais les batteries dans des températures de plus de 37°C ou en-dessous de 0°C.

Lors du chargement de l'appareil, le commutateur d'arrêt/de démarrage doit être sur arrêt.

Branchez le chargeur après utilisation pour recharger les batteries.

Il est normal pour le chargeur de devenir chaud au toucher lorsqu'il est en train de charger.

Ne pas débrancher en tirant sur le cordon d'alimentation.

Débranchez le chargeur en cas d'absence prolongée (vacances, etc.).

Rechargez l'appareil de nouveau avant de l'utiliser car les batteries peuvent se décharger toutes seules si elles sont stockées pendant longtemps.

Si vous mettez l'appareil à la poubelle, il convient de retirer les batteries d'abord. L'appareil ne doit pas être branché à la prise, lorsque vous retirez les batteries. Mettez les batteries à la poubelle, dans un endroit sûr.

Des batteries usées doivent être amenées à un point de recyclage et non pas être éliminées avec les ordures ménagères. Pour retirer les batteries, veuillez contacter le centre d'assistance Hoover ou suivez les instructions suivantes.

Déchargez toujours complètement les piles avant de les retirer.

1. Faites fonctionner le nettoyeur jusqu'à ce que les batteries soient complètement vides. Quand les batteries sont complètement déchargées, l'indicateur clignotera pendant environ 20 secondes avant que l'appareil ne s'éteigne automatiquement.
2. Détachez l'unité à main du corps de l'aspirateur. **[6]**
3. Appuyez sur le bouton de déverrouillage du bac à poussière et retirez-le. **[9]**
4. Retirez les 2 vis et ouvrez l'appareil. **[17]**
5. Débranchez les câbles et retirez les batteries du logement. **[18]**

NOTE : Si vous rencontrez des difficultés en démontant l'unité ou si vous souhaitez obtenir de plus amples informations concernant le traitement, la récupération et le recyclage de cet appareil, veuillez contacter les services de votre ville locale ou un service de traitement des ordures ménagères.

N'exposez pas les batteries à une température supérieure à 40°C.

N'utilisez que les accessoires, les consommables et les pièces de rechange recommandés ou fournis par Hoover.

Electricité statique : certains tapis peuvent entraîner une petite accumulation d'électricité statique. Les décharges d'électricité statique ne sont pas dangereuses pour la santé.

N'utilisez pas votre appareil à l'extérieur, sur une surface humide ou pour un ramassage humide.

Evitez d'aspirer les objets durs ou pointus, des cendres chaudes, des mégots de cigarettes et d'autres objets similaires.

Evitez de pulvériser ou d'aspirer des liquides inflammables, des produits de nettoyage, des aérosols ou leurs vapeurs.

Ne marchez pas sur le cordon d'alimentation lorsque vous utilisez votre appareil et ne débranchez pas la prise en tirant sur le cordon d'alimentation.

Arrêtez d'utiliser votre appareil ou votre chargeur s'ils vous semblent défectueux.

Service Hoover : Pour assurer l'utilisation sûre et efficace de cet appareil, nous recommandons de n'en confier l'entretien et les réparations qu'à un réparateur Hoover agréé.

Ne remplacez pas les piles avec des piles non rechargeables.

Nettoyez fréquemment l'assemblage de filtre et le bac à poussière.

Environnement

Le symbole figurant sur cet appareil indique qu'il ne peut pas être considéré comme une ordures ménagères. Vous devez le déposer dans un centre de recyclage des déchets électriques et électroniques. La déposition doit être effectuée conformément à la réglementation locale en matière de déchets. Pour obtenir des compléments d'information sur le traitement, la récupération et le recyclage de cet appareil, veuillez contacter votre municipalité, le service local d'élimination des ordures ménagères ou le revendeur de l'appareil.



Cet appareil est conforme aux Directives européennes 2014/35/UE, 2014/30/UE et 2011/65/UE.

CANDY HOOVER GROUP S.r.l. Via Privata Eden Fumagalli, 20861 Brugherio (MB) Italy

COMPOSANTS DU PRODUIT

Corps de l'aspirateur

- A. Bouton de Marche/Arrêt et sélecteur de mode
- B. Corps principal
- C. Bouton de déverrouillage de poignée pliable
- D. Bouton de déverrouillage portable
- E. Aspirette
- F. Bouton pour détacher la brosse
- G. Brosse motorisée*
- G1. Brosse sol*
- H. Bouton de déverrouillage de la brosse rotative**
- I. Suceur plat / Brosse meuble
- J. Support de produit
- K. Chargeur

Aspirateur à main

- L. Bouton de Marche/Arrêt.
- M. Indicateur LED
- N. Bouton pour détacher le bac à poussière
- O. Bac à poussière
- P. Bouton de verrouillage du volet du bac à poussière

Filtre

- Q. Filtre en tissu

PREPARATION DE L'ASPIRATEUR

1. Dépliez la poignée du corps principal jusqu'à ce qu'elle se bloque en position. **[1]**
2. Fixez la brosse au corps principal et poussez-la fermement jusqu'à ce qu'elle se bloque en position. **[2]**
3. Pour la première utilisation, chargez votre aspirateur pendant 24 heures. Après la première utilisation, la durée normale de charge est de 12 heures.
4. L'indicateur lumineux central sera rouge lorsque le produit est en cours de chargement et passera au bleu lorsqu'il est complètement chargé.
5. Le support du produit peut être fixé au mur à l'aide des vis fournies. **[5b]**

REMARQUE : Pour enlever la brosse, appuyez sur le bouton pour détacher la brosse et enlevez-la du corps principal.

REMARQUE : N'utilisez que le chargeur fourni avec votre nettoyeur pour recharger.

IMPORTANT : Quand vous rechargez le nettoyeur, le bouton Marche/Arrêt doit être en position ARRET.

Il est normal pour le chargeur de devenir chaud au toucher lorsqu'il est en train de charger.

Si les temps de fonctionnement se réduisent après des utilisations répétées, laissez l'appareil fonctionner jusqu'à ce qu'il s'arrête puis rechargez-le pendant 24 heures ; effectuez cela tous les mois pour de meilleurs résultats.

Débranchez le chargeur en cas d'absence prolongée (vacances, etc.). Rechargez l'appareil de nouveau avant de l'utiliser car les batteries peuvent se décharger toutes seules si elles sont stockées pendant longtemps.

***La conception de la brosse peut varier en fonction du modèle **Brosse motorisée uniquement**

UTILISATION DE L'APPAREIL

Nettoyeur principal muni d'une brosse motorisée [G]*

Allumez l'appareil en faisant glisser le bouton Marche/Arrêt sur les positions suivantes [4]:

- **SOLDUR**: Première position du bouton Marche/Arrêt idéale pour les surfaces de sols durs, le nettoyeur est à des réglages inférieurs et les voyants LED** de l'agitateur** et de la brosse sont éteintes.
- **Tapis**: Deuxième position du bouton Marche/Arrêt idéale pour les tapis et les moquettes, le nettoyeur est à des réglages supérieurs et les voyants LED** de l'agitateur** et de la brosse sont éteintes.

Nettoyeur principal muni d'une brosse sol [G1]*

Allumez l'appareil en faisant glisser le bouton MARCHE/ARRÊT vers l'avant sur une des positions suivantes [4]:
Niveau de puissance I: Première position du bouton Marche/Arrêt. Idéale pour les tâches de nettoyage simples, le nettoyeur est à un réglage inférieur.

Niveau de puissance II: Deuxième position du bouton Marche/Arrêt. Pour les tâches de nettoyage difficiles, le nettoyeur est à un réglage supérieur.

Aspirateur à main

1. Appuyez le bouton de déverrouillage manuel, soulevez l'unité à main pour la détacher du corps principal. [6]
2. Allumez l'appareil portable en faisant glisser le bouton Marche/Arrêt vers l'avant. [7]

INDICATEUR DE DÉCHARGEMENT Quand les batteries sont complètement déchargées, l'indicateur clignotera pendant environ 20 secondes avant que l'appareil ne s'éteigne automatiquement.

Suceur plat / Brosse meuble

L'accessoire est rangé à l'arrière du corps principal, il peut être fixé directement dans l'aspirette.

Retirez-le de l'arrière du corps principal avant de l'utiliser, [15a] et remettez-le après l'avoir utilisé. [15b]

IMPORTANT: S'agissant du rangement, la poignée du produit peut être fixée au support [5b] ou peut être pliée pour faciliter le rangement. [5a]

ENTRETIEN DE L'ASPIRATEUR

Vidage du bac à poussière

Maintenez l'unité de nettoyage portable au-dessus d'une poubelle et appuyez le bouton de la poubelle pour vider le bac à poussière. [8]

Pour nettoyer le filtre

1. Poussez le bouton de déverrouillage portable et soulevez l'unité à main pour la détacher du corps principal de l'aspirateur. [6]
2. Appuyez sur le bouton de déverrouillage du bac à poussière et retirez-le. [9]
3. Soulevez le filtre du bac à poussière. [10]
4. Lavez le filtre dans de l'eau tiède et laissez-le sécher pendant 24 heures. [11b,12] Une fois complètement sec, remettez-le sur le bac à poussière.
5. Si nécessaire, lavez le bac à poussière à l'eau tiède. [11a] Assurez-vous que c'est complètement sec avant de la remettre dans le corps principal du nettoyeur.
6. Remontez l'unité à main et remettez-la sur le corps de l'aspirateur. [13,14]

REMARQUE: N'utilisez pas d'eau chaude ou de détergents pour laver les filtres. Dans le cas peu probable où les filtres seraient endommagés, remplacez-les par des filtres de la marque Hoover. N'utilisez pas l'aspirateur quand le filtre n'est pas monté.

IMPORTANT: Pour des performances optimales, conservez le filtre propre. Nous recommandons que le filtre soit lavé au moins une fois par mois.

Changement et nettoyage de la brosse rotative**

IMPORTANT: Eteignez toujours le nettoyeur avant de changer la brosse rotative.

1. Ouvrez le bouton de l'agitateur vers l'extérieur. [16]
2. Enlevez la brosse rotative. [16]
3. Remplacez-le par une nouvelle brosse rotative ou nettoyez-le.
5. Fixez l'agitateur de nouveau et appuyez le bouton de l'agitateur jusqu'à ce qu'il se bloque en position.

Changement de la batterie

Quand les batteries ne tiennent plus la charge, veuillez contacter le service clientèle Hoover pour effectuer le remplacement.

*La conception de la brosse peut varier en fonction du modèle **Brosse motorisée uniquement

MISE EN GARDE : Utilisez uniquement les pièces de rechange approuvées pour votre aspirateur. L'utilisation de pièces non approuvées par Hoover est dangereuse et invalidera votre garantie.

MISE EN GARDE : Veillez à ce que votre appareil soit toujours éteint avant de changer les batteries.

IMPORTANT : Déchargez toujours complètement les piles avant de les retirer.

1. Faites fonctionner le nettoyeur jusqu'à ce que les batteries soient complètement vides. Quand la batterie est complètement déchargée, l'indicateur clignotera 20 fois environ avant que l'appareil ne s'éteigne automatiquement.
2. Détachez l'unité à main du corps de l'aspirateur. [6]
3. Appuyez sur le bouton de déverrouillage du bac à poussière et retirez-le. [9]
4. Retirez les 2 vis et ouvrez l'appareil. [17]
5. Débranchez les câbles et retirez les batteries du logement. [18]
6. Fixez la nouvelle batterie et remontez l'aspirateur en inversant les étapes 2 - 5 ci-dessus.

Mise au rebut de la batterie en fin de vie de l'appareil

Si l'aspirateur ou la batterie utilisée doit être éliminé, les piles doivent être retirées. Des piles usées doivent être amenées à un point de recyclage et non pas être éliminées avec les ordures ménagères. Pour retirer les piles, veuillez contacter le centre d'assistance Hoover ou suivez les instructions suivantes :

IMPORTANT : Déchargez toujours complètement les piles avant de les retirer.

1. Faites fonctionner le nettoyeur jusqu'à ce que les batteries soient complètement vides.
2. Détachez l'unité à main du corps de l'aspirateur. [6]
3. Appuyez sur le bouton de déverrouillage du bac à poussière et retirez-le. [9]
4. Retirez les 2 vis et ouvrez l'appareil. [17]
5. Débranchez les câbles et retirez les batteries du logement. [18]

REMARQUE : Si sous rencontrez quelque difficulté que ce soit lors du démantèlement de l'unité ou si vous souhaitez avoir des informations plus détaillées concernant le traitement, le recouvrement et le recycling de ce produit, veuillez contacter votre service local de la ville ou votre service d'élimination d'ordures ménagères.

PROCÉDURES DE RÉPARATION

Si vous avez des problèmes avec votre nettoyeur, suivez cette simple liste de vérification avant d'appeler le service clientèle Hoover :

- A. Le nettoyeur ne s'allume pas.**
Vérifiez que le nettoyeur est chargé.
- B. Aspiration insuffisante ou pas d'aspiration du tout**
Videz le bac à poussière et nettoyez le filtre.
Enlevez la brosse et vérifiez qu'il n'y a pas de blocages dans les conduites.
- C. Les batteries ne peuvent pas se charger.**
Cela peut être dû à de très longues périodes de stockage (plus de 6 mois).
Contactez le service clientèle Hoover pour effectuer le changement de batterie.
Si le problème persiste, contactez le service clientèle Hoover.

INFORMATIONS IMPORTANTES

Toujours remplacer les pièces par des pièces détachées de la marque Hoover. Celles-ci sont disponibles auprès de votre revendeur Hoover. Lors de la commande de pièces, veuillez toujours préciser le numéro de votre modèle.

Votre garantie

Les conditions de garantie de cet appareil sont définies par notre représentant dans le pays où il est vendu et peuvent être obtenues auprès de votre revendeur. Les détails concernant ces conditions peuvent être obtenues auprès du revendeur auprès duquel l'appareil a été acheté. La facture d'achat ou le reçu doivent être présentés pour toutes réclamations relevant des conditions de cette garantie.

IMPORTANT : La batterie de cet aspirateur est garantie 6 mois à compter de la date d'achat. Passés les six mois, le client est responsable du coût d'acquisition d'une nouvelle batterie.

Ces conditions peuvent être modifiées sans préavis.

***La conception de la brosse peut varier en fonction du modèle **Brosse motorisée uniquement**

HINWEISE FÜR DIE SICHERE BENUTZUNG

Dieses Gerät ist nur zum Gebrauch im Haushalt und nicht für gewerbliche Zwecke bestimmt. Sie sollten das Gerät ausschließlich gemäß den Angaben in dieser Bedienungsanleitung verwenden. Vor dem Gebrauch des Gerätes muss die vorliegende Bedienungsanleitung vollständig gelesen und verstanden worden sein.

Schalten Sie das Gerät immer aus und ziehen den Stecker des Ladegerätes, bevor Sie das Gerät reinigen oder irgendwelche Wartungsarbeiten durchführen.

Dieses Gerät darf von Kindern ab 8 Jahren, sowie körperlich, geistig oder sensorisch behinderten Personen bzw. Personen ohne Erfahrung und Kenntnisse im Gebrauch nur unter Aufsicht oder unter Anleitung für die sichere Benutzung und den damit verbundenen Gefahren benutzt werden. Kinder sollten nicht unbeaufsichtigt mit dem Gerät spielen. Reinigungs- und Wartungsarbeiten dürfen von Kindern nur unter Aufsicht ausgeführt werden.

Ist das Netzkabel beschädigt, darf das Gerät NICHT mehr benutzt werden. Im Falle eines Defektes, darf das Netzkabel nur durch einen autorisierten Hoover-Kundendiensttechniker ausgetauscht werden.

Hände, Füße, lose Kleidung und Haare von den rotierenden Bürsten fernhalten.

Verwenden Sie nur das Originalladegerät, das mit dem Gerät geliefert wurde. Stellen Sie sicher, dass die Versorgungsspannung mit der auf dem Ladegerät angegebenen Spannung übereinstimmt.

Dieses Haushaltsggerät von Hoover wird mit einem schutzisolierten Batterieladegerät geliefert, welches ausschließlich für 220-230 V (GB 240 V) Steckdosen geeignet ist.

Schließen Sie das Ladegerät an eine geeignete Steckdose an und stecken Sie den Stecker vom Netzkabel in die Gleichstromsteckdose auf dem Gerät. **[3]**

Laden Sie den Staubsauger vor der ersten Benutzung min. 24 Stunden lang auf. Nach der ersten Benutzung beträgt die normale Aufladezeit ca. 12 Stunden.

Während des Aufladens des Geräts leuchtet die mittlere Kontrollleuchte rot und schaltet um nach blau, wenn es vollständig aufgeladen ist.

Sichern Sie den Griff Ihres Gerätes während dem Aufbewahren und Aufladen im Gerätehalter.

Akkus niemals bei Temperaturen über 37°C oder unter 0°C aufladen!

Beim Laden muss der Netzschalter des Gerätes auf AUS (OFF) geschaltet sein.

Schließen Sie das Ladegerät zum Aufladen der Akkus erst nach der Benutzung an.

Es ist normal, dass sich das Ladegerät während des Ladevorgangs erwärmt. Ziehen Sie den Netzstecker des Ladegerätes NIEMALS durch Ziehen am Kabel heraus.

Ziehen Sie im Fall einer längeren Abwesenheit, z.B. Urlaub usw. den Stecker des Ladegerätes aus der Steckdose.

Laden Sie nach einer längeren Zeit der Lagerung/Nichtbenutzung das Gerät vor der erneuten Benutzung wieder komplett auf, da sich die Akkus von selber entladen können.

Wenn das Gerät entsorgt wird, müssen zuvor die Akkus entfernt werden. Das Gerät muss von der Stromnetz getrennt sein, wenn die Akkus entnommen werden. Entsorgen Sie die Akkus ordnungsgemäß.

Gebrauchte Akkus sollten zum Recycling zurückgegeben und nicht mit dem Hausmüll entsorgt werden. Um die Akkus herauszunehmen, wenden Sie sich bitte an das Hoover-Kundendienst oder führen Sie folgende Schritte aus.

Entladen Sie die Akkus zunächst vollständig, bevor Sie diese herausnehmen und vergewissern sich, dass das Ladegerät nicht angeschlossen ist.

1. Lassen Sie dafür das Gerät laufen bis die Akkus vollständig entladen sind. Bei leeren Akkus blinkt die Akkuladezustandsanzeige für 20 Sekunden auf, bevor sich das Gerät automatisch abschaltet.
2. Den Handstaubsauger vom Gerätekörper abnehmen. [6]
3. Drücken Sie die Staubbehälter-Freigabetaste und nehmen Sie den Behälter vom Staubsauger ab. [9]
4. Die 2 Schrauben entfernen und die Einheit öffnen. [17]
5. Lösen Sie hierzu die Kabel von den Akkus und entfernen Sie sie aus dem Gehäuse. [18]

HINWEIS: Sollten Sie irgendwelche Schwierigkeiten beim Auseinandernehmen des Gerätes haben oder detailliertere Informationen zur Behandlung, Reparatur oder zum Recycling des Geräts benötigen, kontaktieren Sie bitte Ihre Stadtverwaltung oder den lokalen Entsorgungsdienst für Haushaltsabfälle.

Setzen Sie die Akkus niemals Umgebungstemperaturen von über 40 °C aus.

Verwenden Sie nur Zubehör, Verbrauchsmaterial oder Ersatzteile, die von Hoover empfohlen oder geliefert werden.

Statische Aufladung: Manche Teppiche können die Bildung statischer Elektrizität verursachen. Diese ist jedoch sehr gering und bei Entladung nicht gesundheitsschädlich.

Benutzen Sie das Gerät nicht im Freien, auf nassen Oberflächen oder zur Aufnahme von nassen Materialien.

Keine harten oder scharfen Objekte, Streichhölzer, heiße Asche, Zigarettenstummel oder Ähnliches aufsaugen.

Keine entflammaren Flüssigkeiten, Reinigungsmittel, Aerosole oder deren Dampf versprühen oder aufsaugen.

Während des Saugens nicht über das Netzkabel fahren. Nicht am Kabel ziehen, um den Gerätestecker aus der Steckdose zuziehen.

Das Gerät oder die Ladevorrichtung **nicht** weiter nutzen, wenn Sie eine Fehlfunktion vermuten.

Hoover-Kundendienst: Um auf Dauer den sicheren und effizienten

Betrieb dieses Gerätes zu gewährleisten, empfehlen wir, Wartungs- und Reparaturarbeiten ausschließlich von einem zugelassenen Hoover-Kundendiensttechniker durchführen zu lassen.

Nicht die Originalakkus durch andere Batterien oder Akkus ersetzen. Reinigen Sie regelmäßig den Staubbehälter und die Filter.

Umweltschutz

Das am Gerät angebrachte Symbol gibt an, dass dieses Gerät nicht als Hausmüll behandelt werden darf, sondern an einer entsprechenden Sammelstelle für das Recycling von elektrischen und elektronischen Geräten zu entsorgen ist. Die Entsorgung ist in Übereinstimmung mit allen geltenden Vorschriften für die umweltgerechte Abfallentsorgung vorzunehmen. Ausführlichere Informationen über die Müllbehandlung und das Recycling dieses Gerätes erhalten Sie von der zuständigen Umweltbehörde, der Müllentsorgungsstelle Ihrer Kommune oder dem Händler, bei dem Sie das Gerät erworben haben.



Dieses Gerät erfüllt die Europäischen Richtlinien 2014/35/EU, 2014/30/EU und 2011/65/EU.

CANDY HOOVER GROUP S.r.l. Via Privata Eden Fumagalli, 20861 Brugherio (MB) Italy

PRODUKTBESTANDTEILE

Gerätechassis

- A. Hauptschalter und Moduswählschalter
- B. Gerätechassis
- C. Griffverriegelung für Klappgriff
- D. Griffverriegelungsknopf
- E. Akkuhandstaubsaugereinheit
- F. Taste zum Entfernen der Bodendüse
- G. Angetriebene Bürste*
- G1. Bodendüse*
- H. Bürstwalzen-Freigabetaste**
- I. Fugendüse / Möbelpinsel
- J. Gerätehalter
- K. Ladegerät

Akkusauger

- L. EIN-/AUS-Schalter
- M. LED-Anzeige
- N. Entriegelungsknopf für Staubbehälter
- O. Staubbehälter
- P. Staubbehälterklappen-Freigabetaste

Vormotorfilter

- Q. Textildauerfilter

VORBEREITUNG IHRES STAUBSAUGERS

1. Klappen Sie den Griff an den Gerätekorpus bis er einrastet. [1]
2. Befestigen Sie die Düse am Gerätekorpus, drücken Sie fest, bis sie einrastet. [2]
3. Laden Sie den Staubsauger vor der ersten Benutzung min. 24 Stunden lang auf. Nach der ersten Benutzung beträgt die normale Aufladezeit ca. 12 Stunden.
4. Während des Aufladens des Geräts leuchtet die mittlere Kontrollleuchte rot und schaltet um nach blau, wenn es vollständig aufgeladen ist.
5. Der Gerätehalter kann mit den mitgelieferten Schrauben an der Wand befestigt werden. [5b]

HINWEIS: Zum Abnehmen der Bodendüse drücken Sie auf die Düsenfreigabetaste und ziehen diese ab.

HINWEIS: Verwenden Sie zum Aufladen nur das mit dem Gerät mitgelieferte Ladegerät.

WICHTIG: Während des Ladevorgangs muss der Ein-/Ausschalter ausgeschaltet sein.

Es ist normal, dass sich das Ladegerät während des Ladevorgangs erwärmt.

Wenn sich nach wiederholter Benutzung die Betriebsdauer reduziert, lassen Sie das Gerät so lange laufen bis es von selber stoppt und laden Sie anschließend die Akkus wieder 24 Stunden lang auf.

Ziehen Sie im Fall einer längeren Abwesenheit, z.B. Urlaub usw. den Stecker des Ladegerätes aus der Steckdose. Laden Sie nach einer längeren Zeit der Lagerung/Nichtbenutzung das Gerät vor der erneuten Benutzung wieder komplett auf, da sich die Akkus von selber entladen können.

*Die Ausführung der Düse kann je nach Modell unterschiedlich ausfallen

**Nur angetriebene Bürste

GEBRAUCH DES GERÄTES

Gerätekorpus mit angetriebener Bürste [G]*

Zum Einschalten des Reiniger schieben Sie den Ein/Aus-Schalter vorwärts auf eine der gewünschten Einstellungen [4]:

• **HARTBODEN:** Die 1. Stellung des Ein/Aus-Schalters ist ideal für Fußböden mit harten Oberflächen. Der Staubsauger wird auf die niedrige Leistungsstufe eingestellt und die Bürstwalze** und die Düsen-LED-Leuchten sind AUS-geschaltet.

• **TEPPICHBODEN:** Die 2. Position des Ein/Aus-Schalters ist ideal für Teppichböden und Vorleger. Der Staubsauger wird auf die höhere Leistungsstufe eingestellt und die Bürstwalzen- und die Düsen-LED-Leuchten sind EIN-geschaltet.

Gerätekorpus mit Bodendüse [G1]*

Zum Einschalten des Gerätes schieben Sie den Ein-/Aus-Schalter vorwärts auf eine der folgenden Einstellungen [4]:

Leistungsstufe I: 1. Position des Ein/Aus-Schalters. Ideal für einfache Reinigungsaufgaben. Der Staubsauger wird auf die niedrige Leistungsstufe eingestellt.

Leistungsstufe II: 2. Position des Ein/Aus-Schalters. Für anspruchsvollere Reinigungsaufgaben. Der Staubsauger wird auf die höhere Leistungsstufe eingestellt.

Akkusauger

1. Drücken Sie Freigabetaste und heben Sie die Handeinheit vom Gerätekorpus. [6]

2. Zum Einschalten des Handstaubsaugers schieben Sie den Ein/Aus-Schalter nach vorne. [7]

ENTLADENANZEIGE: Bei leeren Akkus blinkt die Akkuladestatusanzeige für 20 Sekunden auf, bevor sich das Gerät automatisch abschaltet.

Fugendüse / Möbelpinsel

Das Zubehör wird hinten am Gerätekorpus aufbewahrt. Auf der Handeinheit kann es direkt befestigt werden. Nehmen Sie vor Gebrauch die Rückwand vom Gerätekorpus ab [15a] und setzen Sie sie nach Gebrauch wieder ein. [15b]

WICHTIG: Zur Aufbewahrung kann der Gerätehandgriff im Halter [5b] befestigt oder für eine einfachere Aufbewahrung umgeklappt werden. [5a]

WARTUNG DES STAUBSAUGERS

Leeren des Staubbehälters

Halten Sie die Handstaubsaugereinheit über einen Abfalleimer und drücken Sie die Taste zur Freigabe der Klappe des Staubbehälters, um den Staubbehälter zu entleeren. [8]

Reinigung der Vormotorfilter

1. Drücken Sie das Freigabetaste auf der Handeinheit und heben Sie die Handeinheit vom Staubsaugergehäuse. [6]

2. Drücken Sie die Staubbehälter-Freigabetaste und nehmen Sie den Behälter vom Staubsauger ab. [9]

3. Nehmen Sie den Vormotorfilter vom Staubbehälter ab. [10]

4. Waschen Sie den Filter mit lauwarmem Wasser und lassen ihn min. 24 Stunden lang trocknen. [11b,12] Montieren Sie diese, nachdem diese vollständig getrocknet sind, wieder in den Staubbehälter.

5. Falls erforderlich, waschen Sie den Staubbehälter mit lauwarmen Wasser. [11a] Vergewissern Sie sich, dass der Behälter vollständig getrocknet ist, bevor er wieder im Gerät eingesetzt wird.

6. Handstaubsauger erneut zusammensetzen und wieder am Gerätekörper anbringen. [13,14]

HINWEIS: Verwenden Sie kein heißes Wasser oder Reinigungsmittel zum Reinigen des Filters. Sollte der Filter beschädigt sein, bitte nur gegen einen Hoover-Originalfilter austauschen. Versuchen Sie nicht, das Gerät ohne eingesetzten Filter zu benutzen.

WICHTIG: Halten Sie den Filter für optimale Leistung immer sauber. Wir empfehlen, den Filter je nach Nutzungshäufigkeit min. einmal pro Monat zu reinigen.

Bürstwalze austauschen und reinigen**

WICHTIG: Schalten Sie vor einem Austausch der Bürstwalze den Reiniger immer aus.

1. Drücken Sie die Bürstwalzen-Freigabetaste nach außen. [16]

2. Entfernen Sie die alte Bürstwalze. [16]

3. Ersetzen Sie die Bürstwalze durch eine Neue oder reinigen Sie diese.

5. Befestigen Sie die Bürstwalze wieder und drücken Sie auf die Bürstwalzen-Freigabetaste nach innen bis sie einrastet.

Akkus wechseln

Wenden Sie sich, wenn sich die Akkus nicht mehr aufladen lassen, bitte an den Hoover-Kundendienst, um einen Austausch zu veranlassen.

*Die Ausführung der Düse kann je nach Modell unterschiedlich ausfallen

**Nur angetriebene Bürste

WARNUNG: Verwenden Sie nur Hoover Originalersatzteile für Ihren Staubsauger. Das Verwenden von Teilen, die nicht von Hoover zugelassen wurden, ist gefährlich und führt eventuell dazu, dass Ihre Garantie erlischt.

WARNUNG: Achten Sie immer darauf, dass Ihr Gerät ausgeschaltet ist, ehe Sie die Akkuzellen austauschen.

WICHTIG: Entladen Sie die Akkus zunächst vollständig, bevor Sie diese herausnehmen und vergewissern sich, dass das Ladegerät nicht angeschlossen ist.

1. Lassen Sie dafür das Gerät laufen bis die Akkus vollständig entladen sind. Bei leeren Akkus blinkt die Akkuladestatusanzeige für 20 Sekunden auf, bevor sich das Gerät automatisch abschaltet.
2. Den Handstaubsauger vom Gerätekörper abnehmen. [6]
3. Drücken Sie die Staubbehälter-Freigabetaste und nehmen Sie den Behälter vom Staubsauger ab. [9]
4. Die 2 Schrauben entfernen und die Einheit öffnen. [17]
5. Lösen Sie hierzu die Kabel von den Akkus und entfernen Sie sie aus dem Gehäuse. [18]
6. Setzen Sie den neuen Akku ein und bauen Sie den Staubsauger in umgekehrter Reihenfolge der Schritte 2 - 5 wieder zusammen.

Entsorgung der Akkus am Ende der Produktlebensdauer

wenn der Staubsauger oder ein gebrauchter Akku entsorgt werden soll, nehmen zuerst sie die Akkus aus dem Gerät. Gebrauchte Akkus müssen an einer zugelassenen Sammelstelle abgegeben werden und dürfen nicht mit dem Hausmüll entsorgt werden. Um die Akkus zu entfernen, kontaktieren Sie bitte den Hoover-Kundendienst oder gehen wie folgt vor.

WICHTIG: Entladen Sie die Akkus zunächst vollständig, bevor Sie diese herausnehmen und vergewissern sich, dass das Ladegerät nicht angeschlossen ist.

1. Lassen Sie dafür das Gerät laufen bis die Akkus vollständig entladen sind.
2. Den Handstaubsauger vom Gerätekörper abnehmen. [6]
3. Drücken Sie die Staubbehälter-Freigabetaste und nehmen Sie den Behälter vom Staubsauger ab. [9]
4. Die 2 Schrauben entfernen und die Einheit öffnen. [17]
5. Lösen Sie hierzu die Kabel von den Akkus und entfernen Sie sie aus dem Gehäuse. [18]

HINWEIS: Sollten Sie genauere Informationen über die Müllbehandlung und das Recycling dieses Produkts wünschen, wenden Sie sich bitte an Ihre zuständige Stadtbehörde oder Ihre Müllentsorgung.

FEHLERBEHEBUNG

Falls Sie ein Problem mit Ihrem Gerät haben, befolgen Sie, bevor Sie den Hoover-Kundendienst kontaktieren, bitte folgende einfache Checkliste:

A. Das Gerät lässt sich nicht einschalten.

Überprüfen Sie, ob die Akkus aufgeladen sind.

B. Niedrige Saugleistung oder das Gerät saugt überhaupt nichts an.

Entleeren Sie den Staubbehälter und reinigen den Filter.

Entfernen Sie die Düse und überprüfen Sie diese auf Verstopfungen.

C. Die Akkus können nicht aufgeladen werden.

Dies ist nach einem langen Zeitraum (über ein halbes Jahr) der Nichtbenutzung/Lagerung möglich.

Wenden Sie sich bitte an den Hoover-Kundendienst, um einen Austausch der Akkus zu veranlassen.

Wenn das Problem weiterhin besteht, wenden Sie sich bitte an den Hoover-Kundendienst.

WICHTIGE INFORMATIONEN

Verwenden Sie stets Originalersatzteile von Hoover. Diese sind über den Hoover-Kundendienst erhältlich. Geben Sie bei der Bestellung von Ersatzteilen bitte stets die komplette 16stellige Artikelnummer (Typenplakette auf der Rückseite des Gerätes) Ihres Gerätemodells an.

Garantieerklärung

Die Garantiebestimmungen für dieses Gerät entsprechen den Richtlinien des Landes, in dem Sie das Gerät erworben haben. Weitere Einzelheiten dazu erhalten Sie vom Händler, bei dem Sie das Gerät erworben haben oder aus dem roten Garantieheft, das der Verpackung beiliegt. Bitte bewahren Sie den Kaufbeleg sorgfältig auf, denn er wird für eventuell auftretende Garantieansprüche benötigt.

WICHTIG: Für die Akkuzellen in diesem Staubsauger beträgt die Garantie sechs Monate ab Kaufdatum. Nach Ablauf der 6 Monate trägt der Kunde die Kosten für einen neuen Akku.

Änderungen vorbehalten.

*Die Ausführung der Düse kann je nach Modell unterschiedlich ausfallen

**Nur angetriebene Bürste

ISTRUZIONI PER UN USO SICURO

Questo apparecchio deve essere utilizzato esclusivamente in ambito domestico per interventi di pulizia, secondo le istruzioni riportate nel presente documento. Accertarsi di aver compreso le istruzioni prima di mettere in funzione l'apparecchio.

Prima di procedere alla pulizia dell'apparecchio o effettuare qualsiasi operazione di manutenzione, spegnerlo sempre e rimuovere il caricatore dalla presa.

Questo elettrodomestico non è destinato a essere utilizzato da persone dalle ridotte capacità fisiche, sensoriali o mentali (bambini inclusi), senza una adeguata assistenza o controllo da parte di una persona adulta responsabile della loro sicurezza. Controllare che i bambini non giochino con l'apparecchio. Pulizia e manutenzione non possono essere eseguite da bambini senza sorveglianza da parte di una persona responsabile.

Se il cavo di alimentazione è danneggiato, interrompere immediatamente l'utilizzo dell'apparecchio. Per evitare pericoli, il cavo di alimentazione dovrà essere sostituito da un tecnico del servizio assistenza autorizzato Hoover.

Tenere le mani, i piedi, i capi di abbigliamento non attillati e i capelli lontani dalle spazzole rotanti.

Per ricaricare l'apparecchio, usare solo il caricatore in dotazione.

Controllare che i dati indicati sul caricatore corrispondano alla vostra tensione di alimentazione.

Questo prodotto Hoover è dotato di un caricabatteria doppio isolato che può essere collegato unicamente a una presa 230V (UK 240V).

Inserire la spina del caricatore in una presa adatta e collegare il connettore del cavo di alimentazione alla presa sull'apparecchio. **[3]**

Al primo utilizzo caricare l'apparecchio per 24 ore. Dopo il primo utilizzo il tempo di ricarica è normalmente di 12 ore.

Durante la ricarica dell'apparecchio l'indicatore intermedio rimarrà acceso e di colore rosso, poi ritornerà di colore blu a carica completa.

Durante lo stazionamento e la ricarica, assicurarsi che l'impugnatura dell'apparecchio sia nel supporto dell'apparecchio stesso.

Mai caricare le batterie a temperature superiori ai 37 °C o inferiori a 0 °C.

Durante la carica, l'interruttore di accensione/spegnimento (On/Off) dell'apparecchio deve trovarsi in posizione Off.

Dopo l'uso, collegare al caricatore per ricaricare le batterie.

È normale che il caricatore si scaldi mentre lavora.

Non scollegare il caricatore tirando il cavo.

Scollegare il caricatore in caso di assenza prolungata (ferie, ecc.). Dopo lunghi periodi di inutilizzo ricaricare l'apparecchio perchè le batterie potrebbero essersi scaricate automaticamente.

Se l'apparecchio è da smaltire, le batterie devono prima essere rimosse. Rimuovere la batteria solo quando l'apparecchio è scollegato dalla rete di alimentazione. Smaltire le batterie in sicurezza.

Le batterie usate devono essere riposte in un centro di riciclaggio e non smaltite con i rifiuti domestici. Per rimuovere le batterie, si prega di contattare il Centro Servizi per Assistenza Clienti Hoover o procedere in base alle seguenti istruzioni.

Scaricare sempre completamente le batterie prima della rimozione ed assicurarsi che il caricatore sia scollegato.

1. Procedere con la pulizia fino a quando le batterie sono completamente scariche. Quando le batterie sono completamente scariche, l'indicatore lampeggia per 20 secondi, poi l'apparecchio si spegne automaticamente.
2. Rimuovere l'unità manuale dal corpo principale dell'aspirapolvere. [6]
3. Premere il pulsante di sblocco del contenitore raccogli-polvere e rimuoverlo dall'apparecchio. [9]
4. Rimuovere 2 viti e aprire l'unità. [17]
5. Scollegare i cavi e rimuovere le batterie dal loro alloggiamento. [18]

NOTA: Se si riscontrano difficoltà a smantellare l'unità o per informazioni più dettagliate sul trattamento, recupero e riciclaggio di questo apparecchio, si prega di contattare l'ufficio comunale per il servizio smaltimento rifiuti.

NON esporre le batterie a una temperatura ambiente superiore a 40°C. Utilizzare solo accessori o parti di consumo e di ricambio consigliati o forniti da HOOVER.

Elettricità statica: Alcuni tappeti possono produrre un piccolo accumulo di elettricità statica. Le cariche di elettricità statica non sono pericolose per la salute.

NON utilizzare l'apparecchio all'aperto, su superfici bagnate o per aspirare liquidi.

Non aspirare oggetti solidi o appuntiti, fiammiferi, ceneri calde, mozziconi di sigaretta o simili.

Non vaporizzare o aspirare liquidi infiammabili, detergenti, aerosol o i loro vapori.

NON calpestare il cavo di alimentazione durante l'utilizzo dell'apparecchio o scollegare la spina dalla presa tirando il cavo di alimentazione.

Non continuare a utilizzare l'apparecchio o il caricatore in caso di presunto guasto.

Assistenza Hoover: per garantire un funzionamento sempre sicuro ed efficiente dell'apparecchiatura, si consiglia di fare eseguire eventuali

interventi di assistenza o di riparazione dai tecnici del servizio assistenza autorizzato Hoover.

Non sostituire le batterie con batterie non ricaricabili.

Pulire frequentemente il contenitore raccogli-polvere e il gruppo filtro.

Ambiente:

Il simbolo apposto sul prodotto indica che lo stesso non può essere smaltito come i normali rifiuti domestici, bensì deve essere portato al punto di raccolta o al centro di riciclaggio delle apparecchiature elettriche ed elettroniche più vicino. Lo smaltimento deve essere eseguito in conformità alle normative locali vigenti per la salvaguardia dell'ambiente e lo smaltimento dei rifiuti. Per ulteriori informazioni sul trattamento, il recupero e il riciclaggio di questo prodotto, contattare l'unità territoriale competente per il servizio di smaltimento o il negozio in cui il prodotto è stato acquistato.



Questo prodotto è conforme alle Direttive Europee 2014/35/EU, 2014/30/EU e 2011/65/EU.

CANDY HOOVER GROUP S.r.l. Via Privata Eden Fumagalli, 20861 Brugherio (MB) Italy

COMPONENTI DELL'APPARECCHIO

Apparecchio principale

- A. Interruttore di Accensione/ Spegnimento e Selettore modalità
- B. Corpo principale dell'apparecchio
- C. Pulsante per il rilascio dell'impugnatura ripiegabile
- D. Pulsante di rilascio impugnatura
- E. Unità portatile
- F. Pulsante rilascio spazzola
- G. Spazzola motorizzata*
- G1. Spazzola per pavimenti*
- H. Pulsante di rilascio spazzola rotante**
- I. Bocchetta per fessure / Spazzola a pennello
- J. Supporto per l'apparecchio
- K. Caricatore

Aspirapolvere portatile

- L. Interruttore accensione/ spegnimento On/Off
- M. Indicatore a LED
- N. Pulsante sblocco contenitore raccogli-polvere
- O. Contenitore raccogli-polvere
- P. Pulsante di sblocco dello sportello del contenitore raccogli-polvere

Filtro

- Q. Microfiltro

PREPARAZIONE DELL'APPARECCHIO

1. Infilare la maniglia nel corpo principale finché non scatta in posizione. [1]
2. Inserire la spazzola al corpo principale e spingerla finché non scatta in posizione. [2]
3. Al primo utilizzo caricare l'apparecchio per 24 ore. Dopo il primo utilizzo il tempo di ricarica è normalmente di 12 ore.
4. Durante la ricarica dell'apparecchio l'indicatore intermedio rimarrà acceso e di colore rosso, poi ritornerà di colore blu a carica completa.
5. Il supporto per l'apparecchio può essere fissato al muro utilizzando le viti fornite. [5b]

NOTA: Premere il pulsante di rilascio spazzola per rimuovere la spazzola e staccarla dal corpo principale dall'apparecchio.

NOTA: Per ricaricare l'apparecchio, usare solo il caricatore in dotazione.

IMPORTANTE: Durante la carica, l'interruttore di accensione/spegnimento (On/Off) dell'apparecchio deve trovarsi in posizione OFF.

È normale che il caricatore si scaldi mentre lavora.

Se dopo più utilizzi il tempo di funzionamento si riduce, far funzionare l'apparecchio fino all'arresto, quindi ricaricare per 24 ore. Ripetere questa operazione mensilmente per ottenere risultati migliori.

Scollegare il caricatore in caso di assenza prolungata (ferie, ecc.). Dopo lunghi periodi di inutilizzo le batterie potrebbero essersi scaricate automaticamente, quindi ricaricare l'apparecchio.

*Il design delle spazzole può variare secondo il modello

**Solo con spazzola motorizzata

UTILIZZO DELL'APPARECCHIO

Corpo principale dell'apparecchio con spazzola motorizzata [G]*

Accendere l'apparecchio facendo scorrere il cursore ON/OFF per una delle seguenti modalità [4]:

- **PAVIMENTO DURO:** La prima posizione del cursore On/Off è ideale per la pulizia di pavimentazioni dure. L'apparecchio ha un basso setting, la spazzola rotante** e le luci LED** della spazzola sono spente.
- **CARPET:** La seconda posizione del cursore On/Off è ideale per la pulizia di tappeti e moquette. L'apparecchio ha un setting alto, la spazzola rotante** e le luci LED** della spazzola sono accese.

Corpo principale dell'apparecchio con spazzola per pavimenti [G1]*

Accendere l'apparecchio facendo scorrere il cursore ON/OFF in avanti per una delle seguenti modalità [4]:

Livello Potenza I: Prima posizione del cursore On/Off. Ideale per pulizie semplici. L'apparecchio ha un setting abbassato.

Livello Potenza II: Seconda posizione del cursore On/Off. Ideale per pulire in profondità. L'apparecchio ha un setting alto.

Aspirapolvere portatile

1. Premere il pulsante di rilascio dell'unità portatile e sollevarla dal corpo principale. [6]
2. Accendere l'unità portatile facendo scorrere il cursore On/Off in avanti. [7]

INDICATORE APPARECCHIO SCARICO: Quando le batterie sono completamente scariche, l'indicatore lampeggia per 20 secondi, poi l'apparecchio si spegne automaticamente.

Bocchetta per fessure / Spazzola a pennello

L'accessorio è riposto nella parte posteriore del corpo principale dell'apparecchio. Gli accessori possono essere inseriti direttamente nell'unità portatile.

Estrarlo dalla parte posteriore del corpo principale prima dell'uso [15a] e riporlo dopo l'uso. [15b]

IMPORTANTE: Durante lo stazionamento, l'unità portatile può essere fissata al supporto o può essere piegata per essere facilmente parcheggiata. [5a]

MANUTENZIONE DELL'APPARECCHIO

Svuotamento del contenitore raccogli-polvere

Tenere l'unità di pulizia portatile sopra un cestino e premere il pulsante di rilascio dello sportello del contenitore raccogli-polvere per svuotarlo. [8]

Pulizia del filtro

1. Premere il pulsante di rilascio dell'unità portatile e sollevarla dal corpo principale dell'apparecchio. [6]
2. Premere il pulsante di sblocco del contenitore raccogli-polvere e rimuoverlo dall'apparecchio. [9]
3. Estrarre il filtro dal contenitore raccogli-polvere. [10]
4. Lavare il filtro in acqua tiepida e lasciare asciugare per 24 ore. [11b,12] Una volta completamente asciutto, rimontarlo nel contenitore raccogli-polvere.
5. Se necessario, lavare il contenitore in acqua tiepida. [11a] Prima di riposizionarlo nel corpo principale dell'apparecchio, accertarsi che sia completamente asciutto.
6. Riassemblare l'unità portatile e riposizionarla nel corpo principale dell'aspirapolvere. [13,14]

NOTA: Non utilizzare acqua bollente o detersivi durante la pulizia dei filtri. Se accidentalmente i filtri vengono danneggiati, sostituirli con ricambi originali Hoover. Non utilizzare l'apparecchio senza aver montato il filtro.

IMPORTANTE: Per mantenere prestazioni ottimali, tenere sempre il filtro pulito. Si raccomanda di lavare il filtro almeno una volta al mese.

Sostituzione e pulizia spazzola rotante**

IMPORTANTE: Spegnerne sempre l'apparecchio prima di cambiare o pulire la spazzola rotante.

1. Premere esternamente il pulsante di rilascio della spazzola rotante. [16]
2. Estrarre la spazzola rotante. [16]
3. Sostituire con una nuova spazzola rotante o pulirla.
5. Riposizionare la spazzola rotante e premere il pulsante di rilascio finché non scatta in posizione.

Sostituzione della batteria

Quando le batterie sono esaurite, si prega di contattare il Centro Servizi per Assistenza Clienti Hoover per eseguirne la sostituzione.

ATTENZIONE: Utilizzare solo parti di ricambio originali per il vostro apparecchio. L'uso di parti non originali Hoover può risultare pericoloso e invalida la garanzia.

*Il design delle spazzole può variare secondo il modello **Solo con spazzola motorizzata

ATTENZIONE: Assicurarsi sempre che l'apparecchio sia spento prima di cambiare le batterie.

IMPORTANTE: Scaricare sempre completamente le batterie prima della rimozione ed assicurarsi che il caricatore sia scollegato.

1. Procedere con la pulizia fino a quando le batterie sono completamente scariche. Quando le batterie sono completamente scariche, l'indicatore di ricarica lampeggia per circa 20 secondi, poi l'apparecchio si spegne automaticamente.
2. Rimuovere l'unità manuale dal corpo principale dell'aspirapolvere. [6]
3. Premere il pulsante di sblocco del contenitore raccogli-polvere e rimuoverlo dall'apparecchio. [9]
4. Rimuovere 2 viti e aprire l'unità. [17]
5. Scollegare i cavi e rimuovere le batterie dal loro alloggiamento. [18]
6. Inserire le nuove batterie e rimontare l'apparecchio eseguendo al contrario le indicazioni dei punti 2-5 qui sopra.

Disposizioni sullo smaltimento della batteria a fine vita dell'apparecchio

se l'apparecchio o le batterie usate sono da smaltire, le batterie devono essere rimosse. Le batterie usate devono essere riposte in un centro di riciclaggio e non smaltite con i rifiuti domestici. Per rimuovere le batterie, si prega di contattare il Centro Servizi per Assistenza Clienti Hoover o procedere in base alle seguenti istruzioni:

IMPORTANTE: Scaricare sempre completamente le batterie prima della rimozione ed assicurarsi che il caricatore sia scollegato.

1. Procedere con la pulizia fino a quando le batterie sono completamente scariche.
2. Rimuovere l'unità manuale dal corpo principale dell'aspirapolvere. [6]
3. Premere il pulsante di sblocco del contenitore raccogli-polvere e rimuoverlo dall'apparecchio. [9]
4. Rimuovere 2 viti e aprire l'unità. [17]
5. Scollegare i cavi e rimuovere le batterie dal loro alloggiamento. [18]

NOTA: Se si riscontrano difficoltà a smantellare l'unità o per informazioni più dettagliate sul trattamento, recupero e riciclaggio di questo apparecchio, si prega di contattare l'ufficio comunale per il servizio smaltimento rifiuti.

RISOLUZIONE DEI PROBLEMI

In caso di problemi con l'apparecchio, completare questa semplice checklist utente prima di chiamare il Centro per l'Assistenza Clienti Hoover:

A. L'apparecchio non si accende.

Controllare che l'apparecchio sia carico.

B. Forza aspirante bassa o nulla

Svuotare il contenitore raccogli-polvere e lavare il filtro.

Rimuovere la spazzola e controllare eventuali ostruzioni nel condotto.

C. Le batterie non possono essere caricate.

Potrebbe essere a causa di lunghi periodi di conservazione (oltre un semestre).

Contattare un Centro per l'Assistenza Clienti Hoover per la sostituzione delle batterie.

Se il problema persiste, contattare il Centro per l'Assistenza Clienti Hoover più vicino.

INFORMAZIONI IMPORTANTI

Utilizzare sempre parti di ricambio originali Hoover, che è possibile acquistare dal distributore locale Hoover o direttamente sul sito internet Hoover. Quando si ordinano delle parti di ricambio, ricordarsi sempre di fornire il numero di modello dell'apparecchio utilizzato.

Regolamento per la garanzia

Le condizioni di garanzia relative a questo apparecchio sono definite dal rappresentate Hoover nel Paese di vendita. Per conoscere in dettaglio le condizioni, rivolgersi al distributore Hoover presso il quale l'apparecchio è stato acquistato. Per ogni contestazione ai sensi dei termini della garanzia, è necessario mostrare la fattura o un documento di acquisto equipollente.

IMPORTANTE: La batteria di questo apparecchio è garantita per 6 mesi dalla data di acquisto. Dopo 6 mesi il cliente potrebbe dover acquistare una nuova batteria.

Queste condizioni potrebbero venire modificate senza obbligo di preavviso.

*Il design delle spazzole può variare secondo il modello **Solo con spazzola motorizzata

INSTRUCTIES VOOR VEILIG GEBRUIK

Dit toestel mag enkel gebruikt worden voor reiniging in het huis, zoals beschreven in deze gebruikersgids. Zorg ervoor dat u de instructies volledig begrijpt voordat u het apparaat in gebruik neemt.

Oplader altijd afzetten en stekker uit het stopcontact halen alvorens het schoonmaken van het toestel of enige andere onderhoudstaak te verrichten.

Dit toestel kan gebruikt worden door kinderen vanaf 8 jaar en ouder en personen met verminderde lichamelijke, zintuiglijke of mentale capaciteiten of een gebrek aan ervaring of kennis indien ze toezicht of onderricht gehad hebben betreffende het veilig gebruik van het toestel en het begrip van de gevaren in kwestie. Kinderen mogen niet met het toestel spelen. Reinigings- en gebruiksonderhoud mag niet uitgevoerd worden door kinderen zonder toezicht.

Indien het stroomsnoer beschadigd is, stop dan onmiddellijk met het toestel te gebruiken. Om veiligheidsrisico's te voorkomen, moet het netsnoer worden vervangen door een erkend monteur van Hoover.

Houd handen, voeten, losse kleding en haar uit de buurt van roterende borstels.

Gebruik alleen de oplader die oorspronkelijk bij het toestel geleverd is. Controleer of uw netspanning dezelfde is als die vermeld op de lader.

Dit Hoover-apparaat is voorzien van een dubbel geïsoleerde batterijoplader, die alleen geschikt is om in een 230V (UK 240V) stopcontact te steken.

Steek de oplader in een stopcontact en sluit de stroomslang verbinder aan de DC-aansluiting van de reiniger. **[3]**

Laad je reiniger voor het eerste gebruik 24 uur op. Na het eerste gebruik is de normale oplaadtijd 12 uur.

Het middelste indicatorlampje blijft rood branden tijdens het laden en wordt blauw als het apparaat volledig is opgeladen.

Tijdens de opslag en het opladen, bevestig het handvat van uw apparaat aan de producthouder .

Laad de batterijen niet op bij temperaturen boven 37°C of onder 0°C.

Tijdens het opladen van het apparaat moet de stroomschakelaar uitgeschakeld zijn

Steek de oplader na gebruik in het stopcontact om de batterijen weer op te laden.

Het is normaal dat de lader warm wordt bij het opladen.

Trek de oplader niet aan de kabel uit het stopcontact.

Haal bij langere afwezigheid (vakanties, etc.) de oplader uit het stopcontact.

Laad het product opnieuw op voor gebruik, aangezien batterijen uit zichzelf kunnen ontladen tijdens langere opslagperiodes.

In het geval dat u het apparaat weg doet, dienen de batterijen eerst verwijderd te worden. Bij het verwijderen van de batterij moet het apparaat ontkoppeld zijn van het net. Gooi de batterijen veilig weg.

Gebruikte batterijen moeten naar een recyclagecentrum gebracht worden en niet bij het huishoudafval geworpen worden. Om de batterijen te verwijderen neem contact op met de Hoover klantendienst, of ga verder volgens deze instructies.

Maak de batterijen helemaal leeg voordat u ze verwijdert.

1. Laat de reiniger draaien totdat de batterijen helemaal leeg zijn. Als de batterijen helemaal leeg zijn, gaat het lampje ongeveer 20 seconden knipperen voordat de reiniger automatisch uitschakelt.
2. Geef de in de hand gehouden eenheid vrij van het hoofdframe van het schoonmaakapparaat. **[6]**
3. Druk op de stofreservoir ontgrendelknop en verwijder het stofreservoir. **[9]**
4. Verwijder 2 schroeven en maak de eenheid open. **[17]**
5. Haal de kabels los en verwijder de batterijen uit hun behuizing. **[18]**

OPMERKING: Mocht u enige problemen ondervinden met het uit elkaar halen van het voorwerp, of voor meer gedetailleerde informatie over behandeling, herstel en recyclage van dit apparaat, neem contact op met uw lokale gemeente of de afvalreinigingsdienst.

Stel de batterijen NIET bloot aan temperaturen boven de 40°C.

Gebruik enkel toevoegingen, gebruiksartikelen of reserveonderdelen die door Hoover aanbevolen of geleverd zijn.

Statische elektriciteit: sommige tapijten kunnen een kleine opbouw van statische elektriciteit veroorzaken. Ontladingen van statische elektriciteit zijn onschadelijk voor uw gezondheid.

Gebruik je toestel nooit buiten of op natte oppervlaktes of om vocht op te pikken.

Geen harde of scherpe voorwerpen, lucifers, hete as, sigarettenpeuken of soortgelijke items opnemen.

Geen ontvlambare vloeistoffen, schoonmaakmiddelen, aerosols of dampen hiervan verstuiven of opnemen.

Loop niet over het stroomsnoer wanneer je het toestel gebruikt of verwijder de plug niet door aan het stroomsnoer te trekken.

Ga niet door met het gebruik van uw apparaat of oplader als deze defect lijkt te zijn.

Hoover service: Om de veilige en doeltreffende werking van het apparaat te verzekeren, adviseren wij om onderhoud of reparaties alleen door een erkende onderhoudsmonteur van Hoover uit te laten voeren. Vervang de batterijen **niet** met niet-oplaadbare batterijen. Reinig stofbeker en -filter regelmatig.

Het milieu

Het symbool op dit toestel duidt aan dat dit toestel niet mag behandeld worden als huishoudelijk afval. In de plaats daarvan moet het overhandigd worden aan het geschikte verzamelpunt voor de recyclage van elektrische en elektronische uitrusting. U moet het toestel weggooiden in overeenstemming met de lokale voorschriften voor afvalverwerking. Voor meer gedetailleerde informatie over behandeling, herstel en recyclage van dit toestel, gelieve je lokale gemeentebestuur te contacteren, je dienst voor huishoud- en afvalverwerking of de winkel waar je het toestel kocht.



Dit apparaat voldoet aan de Europese Richtlijnen 2014/35/EU, 2014/30/EU en 2011/65/EU.

CANDY HOOVER GROUP S.r.l. Via Privata Eden Fumagalli, 20861 Brugherio (MB) Italy

PRODUCTONDERDELEN

Hoofdstofzuiger

- A. Aan-uitschakelaar en modus-selectieknop
- B. Romp
- C. Ontgrendelingsknop - opvouwbaar handvat
- D. Vrijgaveknop handgreep
- E. Kruiemelzuiger
- F. Ontgrendelingsknop mondstuk
- G. Gemotoriseerd mondstuk*
- G1. Vloermondstuk*
- H. Ontgrendelknop borstel**
- I. Kierenmondstuk / Stofborstel
- J. Product houder
- K. Oplader

In de hand gehouden schoonmaakapparaat

- L. Aan/uit-schakelaar
- M. Led-indicator
- N. Vergrendeling van het stofreservoir
- O. Stofreservoir
- P. Knop voor het opendoen van flap van de vuilnisemmer

Filter

- Q. Doekfilter

UW STOFZUIGER IN ELKAAR ZETTEN

1. Klap de handgreep aan de romp recht tot hij vastklikt. [1]
2. Plaats het mondstuk aan de romp en druk stevig tot hij vastklikt. [2]
3. Laad je reiniger voor het eerste gebruik 24 uur op. Na het eerste gebruik is de normale oplaadtijd 12 uur.
4. Het middelste indicatorlampje blijft rood branden tijdens het laden en wordt blauw als het apparaat volledig is opgeladen.
5. De houder kan aan de muur worden bevestigd met de meegeleverde schroeven. [5b]

OPMERKING: Om het mondstuk af te nemen, druk op de ontgrendelingsknop van het mondstuk en haal deze los van de romp.

OPMERKING: Om te heropladen, gebruik alleen de oplader die bij uw reiniger is bijgeleverd.

BELANGRIJK: Wanneer u de reiniger oplaadt moet de aan/uit knop altijd UIT staan.

Het is normaal dat de lader warm wordt bij het opladen.

Als de bedrijfstijd vermindert na herhaald gebruik, laat u de zuiger lopen tot hij stopt en herlaadt hem dan 24 uur lang. Herhaal dit liefst maandelijks.

Haal bij langere afwezigheid (vakanties, etc.) de oplader uit het stopcontact. Laad het product opnieuw op voor gebruik, aangezien batterijen uit zichzelf kunnen ontladen tijdens langere opslagperiodes.

*Mondstukontwerp kan variëren volgens modellen

**Alleen voor gemotoriseerd mondstuk

UW STOFZUIGER GEBRUIKEN

Hoofdframe met gemotoriseerd mondstuk [G]*

Zet de stofzuiger aan door de Aan/Uit knop naar de gewenste instelling te schuiven [4]:

- **HARDE VLOER:** De eerste positie van de aan-uitschakelaar is ideaal voor harde vloeren. De stofzuiger staat in zijn laagste stand en de draaiborstel** en ledlampjes** van het mondstuk staan UIT.
- **TAPIJT:** De tweede positie van de aan-uitschakelaar is ideaal voor vloerkleden en tapijt. De stofzuiger staat in zijn hoogste stand en de draaiborstel** en ledlampjes** van het mondstuk staan AAN.

Romp met vloermondstuk [G1]*

Zet de reiniger aan door de AAN/UIT-schakelaar naar voren te schuiven tot één van de volgende standen [4]:

Vermogen I: Eerste positie van de aan-uitschakelaar. Ideaal voor eenvoudige schoonmaakklussen. De stofzuiger staat in de laagste stand.

Vermogen II: Tweede positie van de aan-uitschakelaar. Voor moeilijkere schoonmaakklussen. De stofzuiger staat in de hoge stand.

In de hand gehouden schoonmaakapparaat

1. Druk op de vrijgaveknop van de handgehouden eenheid en til de eenheid van de romp af. [6]
2. Zet de handgehouden eenheid aan door de Aan/ Uit knop naar voren te schuiven. [7]

Ontladingsindicator Als de batterijen helemaal leeg zijn, gaat het lampje ongeveer 20 seconden knipperen voordat de reiniger automatisch uitschakelt.

Kierenmondstuk / Stofborstel

Het accessoire wordt achterop de romp opgeborgen en kan direct op de handgehouden unit worden bevestigd.

Haal het van de achterzijde van de romp voor gebruik [15a] en plaats het terug na gebruik. [15b]

BELANGRIJK: De handgreep kan aan de houder [5b] worden bevestigd of kan worden opgeklapt om het apparaat eenvoudig op te kunnen bergen. [5a]

ONDERHOUD STOFZUIGER

De stofcontainer leegmaken

Houd de handgehouden unit boven een afvalbak en druk op de ontgrendelingsknop van de stofcontainerklep om de container te legen. [8]

De filter reinigen

1. Druk op de ontgrendelingsknop van de handgehouden unit en haal de handgehouden unit los van de romp van de stofzuiger. [6]
2. Druk op de stofreservoir ontgrendelknop en verwijder het stofreservoir. [9]
3. Haal de filter van het stofreservoir. [10]
4. Was de filter in lauwwarm water en laat deze 24 uur drogen. [11b,12] Plaats ze terug op de stofcontainer na grondig drogen.
5. Indien nodig, was het stofreservoir in lauwwarm water. [11a] Vergewis u ervan dat deze volledig droog is alvorens het weer terug te zetten op de romp van de reiniger.
6. Zet de in de hand gehouden eenheid weer in elkaar en maak hem terug vast aan het hoofdframe. [13,14]

OPMERKING: Gebruik geen heet water of schoonmaakmiddelen voor het reinigen van de filters. In het onwaarschijnlijke geval dat de filters beschadigd raken, vervangt u ze door originele onderdelen van Hoover. Gebruik het product niet zonder de filter.

BELANGRIJK: Houd uw filter altijd proper voor optimale prestaties. Wij raden aan de filter eenmaal per maand te wassen.

De draaiborstel veranderen en reinigen.**

BELANGRIJK: Schakel de reiniger altijd uit voordat u de borstel vervangt.

1. Open de ontgrendelingsknop van de draaiborstel in buitenwaartse richting. [16]
2. Verwijder de borstel. [16]
3. Vervang met een nieuwe draaiborstel of reinig deze.
5. Zet de draaiborstel weer op zijn plaats en druk op de ontgrendelingsknop totdat de borstel vastklikt.

Vervangen van batterijen

Wanneer de batterijen niet constant kunnen opladen, neem dan contact op met de Hoover klantendienst om een vervanging te regelen.

*Mondstukontwerp kan variëren volgens modellen **Alleen voor gemotoriseerd mondstuk

WAARSCHUWING: Gebruik alleen erkende vervangingsonderdelen voor uw toestel. Het gebruik van onderdelen die niet door Hoover werden gevalideerd zal uw garantie ongeldig maken.

WAARSCHUWING: Zorg dat het apparaat altijd uit staat alvorens u de batterijen verwisselt.

BELANGRIJK: Maak de batterijen helemaal leeg voordat u ze verwijderd.

1. Laat de reiniger draaien totdat de batterijen helemaal leeg zijn. Als de batterijen leeg zijn zal de laatste indicator voor het batterijniveau 20 seconden lang knipperen voordat het apparaat automatisch wordt uitgeschakeld.
2. Geef de in de hand gehouden eenheid vrij van het hoofdframe van het schoonmaakapparaat. [6]
3. Druk op de stofreservoir ontgrendelknop en verwijder het stofreservoir. [9]
4. Verwijder 2 schroeven en maak de eenheid open. [17]
5. Haal de kabels los en verwijder de batterijen uit hun behuizing. [18]
6. Plaats de nieuwe accu en zet de stofzuiger weer in elkaar door de stappen 2-5 in omgekeerde volgorde uit te voeren.

Verwerking van batterijen na beëindiging van de levensduur.

Als de stofzuiger of gebruikte accu afgevoerd moet worden, moeten de batterijen worden verwijderd. Gebruikte batterijen dienen naar een afvalverwijderingsstation te worden gebracht en niet bij het huishoudelijk afval te worden gegooid. Om te batterijen te verwijderen, neem contact op met de Hoover klantenservice of volg de volgende instructies:

BELANGRIJK: Maak de batterijen helemaal leeg voordat u ze verwijderd.

1. Laat de reiniger draaien totdat de batterijen helemaal leeg zijn.
2. Geef de in de hand gehouden eenheid vrij van het hoofdframe van het schoonmaakapparaat. [6]
3. Druk op de stofreservoir ontgrendelknop en verwijder het stofreservoir. [9]
4. Verwijder 2 schroeven en maak de eenheid open. [17]
5. Haal de kabels los en verwijder de batterijen uit hun behuizing. [18]

OPMERKING: Voor meer informatie over verwerking, hergebruik en recycling van dit product, kunt u contact opnemen met uw lokale overheid, uw afvalverwerkingsbedrijf of de winkel waar u het product heeft gekocht.

TROUBLESHOOTING

Mocht u problemen hebben met uw reiniger, volg dan eerst deze eenvoudige checklist voordat u het Hoover-klantenservicecentrum belt:

A. De reiniger wil niet aan.

Controleer of de reiniger is opgeladen.

B. Verminderde of helemaal geen zuigkracht.

Maak het stofreservoir leeg en was de filter.

Verwijder het mondstuk en kijk of er iets de buis blokkeert.

C. Batterijen kunnen niet worden opgeladen.

Dit zou het resultaat kunnen zijn van een zeer lange opberg periode (meer dan 6 maanden).

Neem contact op met de Hoover-klantenservice om vervanging van de accu te regelen.

Indien het probleem aanhoudt, neem contact op met het Hoover-klantenservicecentrum.

BELANGRIJKE INFORMATIE

Gebruik uitsluitend originele reserveonderdelen van Hoover. Deze zijn verkrijgbaar bij uw Hoover dealer. Als u onderdelen bestelt, vermeld dan altijd het modelnummer.

Uw garantie

De garantievoorwaarden voor dit toestel worden bepaald door onze vertegenwoordiger in het land waar het toestel wordt verkocht. Details omtrent deze voorwaarden zijn verkrijgbaar bij de dealer waar u het toestel hebt gekocht. Wanneer u aanspraak wilt maken op deze garantie, dan moet u het verkoop- of ontvangstbewijs voorleggen.

BELANGRIJK: De batterij in deze reiniger heeft een garantie gedurende 6 maanden vanaf de aankoop. Na 6 maanden moeten de kosten van een nieuwe accu door de klant worden betaald.

Wijzigingen zijn zonder voorafgaande kennisgeving mogelijk.

***Mondstukontwerp kan variëren volgens modellen**

****Alleen voor gemotoriseerd mondstuk**

INSTRUÇÕES PARA UMA UTILIZAÇÃO SEGURA

Este aparelho só deve ser utilizado para limpeza doméstica, conforme descrito neste guia do utilizador. Certifique-se de que este manual é totalmente compreendido antes de utilizar o aparelho.

Desligue sempre o aparelho e retire o carregador da tomada antes de limpar o aparelho ou efectuar qualquer tarefa de manutenção.

Este aparelho pode ser utilizado por crianças com idade igual ou superior a 8 anos e por pessoas com capacidades mentais, sensoriais e físicas reduzidas ou sem experiência e conhecimento caso lhes sejam fornecidas instruções e supervisão relativas à utilização do aparelho de modo seguro e caso compreendam os perigos envolvidos. As crianças não devem brincar com o aparelho. A limpeza e a manutenção não devem ser efectuada por crianças sem supervisão.

Se o cabo de alimentação estiver danificado deixe de utilizar o aparelho imediatamente. Para evitar um risco de segurança, o cabo de alimentação deve ser substituído por um técnico de assistência autorizado da Hoover.

Mantenha as mãos, os pés, as roupas largas e o cabelo longe das escovas rotativas.

Utilize apenas o carregador original fornecido com o aparelho.

Verifique que a tensão de alimentação corresponde à indicada no carregador.

Este electrodoméstico da Hoover vem com um carregador de baterias duplamente isolado que é apenas adequado para alimentação eléctrica de 230 V (240 V no Reino Unido).

Ligue o carregador a uma tomada adequada e ligue o cabo de alimentação a uma tomada de CC no equipamento. **[3]**

Antes da primeira utilização, carregue o carregador durante 24 horas. Após a primeira utilização, o tempo normal de carga é 12 horas.

Quando o produto está a carregar, a luz indicadora central está vermelha e fica azul quando estiver totalmente carregado.

Durante o armazenamento e carregamento, prenda a pega do eletrodoméstico ao suporte do produto.

Nunca troque as baterias em temperaturas acima de 37°C ou abaixo de 0°C.

Quando o aparelho estiver a carregar, o botão ligar/desligar tem de estar desligado.

Ligue o carregador após utilizar para recarregar a bateria.

É normal que o carregador aqueça enquanto estiver a carregar.

Não desligue o carregador puxando o cabo.

Desligue o carregador em caso de ausência prolongada (férias, etc.).

Recarregue novamente o produto antes de utilizar, pois a bateria pode descarregar durante longos períodos de armazenamento.

Se for necessário eliminar o aparelho, primeiro retire as baterias. O aparelho deve ser desligado da fonte de alimentação ao remover a bateria. Elimine as baterias em segurança.

As pilhas usadas devem ser levadas para uma estação de reciclagem e não devem ser colocadas no lixo doméstico. Para remover as baterias, contacte o centro de apoio ao cliente da Hoover ou prossiga de acordo com as instruções seguintes.

Descarregue, sempre, na totalidade as baterias antes de as remover.

1. Coloque o aspirador em funcionamento até a bateria estar totalmente descarregada. Quando a bateria descarrega completamente, o indicador pisca durante 20 segundos antes de o aspirador desligar automaticamente.
2. Liberte a unidade portátil da estrutura principal do aspirador. [6]
3. Prima o botão de libertação do depósito de pó e retire o depósito de pó. [9]
4. Retire os 2 parafusos e abra a unidade. [17]
5. Desligue os cabos e retire as baterias do invólucro. [18]

NOTA: Caso experiencie qualquer dificuldade na desmontagem da unidade ou necessite de informações mais detalhadas sobre o trabalho, recuperação e reciclagem deste aparelho, contacte o departamento da sua cidade ou o serviço de eliminação de lixo doméstico.

NÃO exponha a bateria a uma temperatura ambiente superior a 40 °C. Utilize apenas acessórios, consumíveis ou peças sobressalentes recomendadas ou fornecidas pela Hoover.

Electricidade estática: Algumas alcatifas podem provocar uma pequena acumulação de electricidade estática. A descarga de electricidade estática não constitui qualquer perigo para a saúde.

Não utilize o aparelho no exterior, em superfícies húmidas ou para aspirar líquidos.

Não aspire objectos rígidos ou afiados, fósforos, cinzas quentes, beatas de cigarros ou outros itens semelhantes.

Não pulverize com líquidos inflamáveis, fluídos de limpeza, aerossóis ou os seus vapores nem aspire os mesmos.

Não passe por cima do cabo de alimentação ao utilizar o aspirador nem retire a ficha puxando pelo cabo de alimentação.

Não continue a utilizar o aparelho ou o carregador caso aparente estar defeituoso.

Assistência da Hoover: Para assegurar o funcionamento seguro e

eficiente deste aparelho, recomendamos que todas as intervenções de assistência ou reparação sejam efectuadas apenas por um técnico de assistência autorizado da Hoover.

Não substitua as baterias por baterias não recarregáveis.

Limpe frequentemente o depósito de pó e a montagem do filtro.

Ambiente

O símbolo no aparelho indica que este não pode ser tratado como resíduo doméstico. Pelo contrário, deve ser encaminhado para o ponto de recolha aplicável para reciclagem de equipamento eléctrico e electrónico. A eliminação deve ser realizada em conformidade com as leis ambientais locais relativas à eliminação de resíduos. Para obter informações mais detalhadas sobre o tratamento, recuperação e reciclagem deste produto, contacte as autoridades locais, o serviço de eliminação de resíduos domésticos ou a loja onde adquiriu o produto.



Este aparelho está em conformidade com as Diretivas Europeias 2014/35/EU, 2014/30/EU e 2011/65/EU.

CANDY HOOVER GROUP S.r.l. Via Privata Eden Fumagalli, 20861 Brugherio (MB) Italy

COMPONENTES DO PRODUTO

Aspirador

- A. Interruptor para ligar/desligar e selector de modo
- B. Corpo principal
- C. Botão de libertação da pega dobrável
- D. Botão de libertação manual
- E. Unidade portátil
- F. Botão de libertação da escova
- G. Escova motorizada*
- G1. Escova para pavimentos*
- H. Botão de libertação do agitador**
- I. Acessório para fendas / Escova para pó
- J. Suporte do produto
- K. Carregador

Aspirador portátil

- L. Interruptor Ligar/Desligar (On/Off)
- M. Indicador LED
- N. Trinco do Depósito de Pó
- O. Depósito de pó
- P. Trinco da aba do depósito de pó

Filtro

- Q. Filtro de pano

PREPARAR O SEU ASPIRADOR

1. Desdobre a pega no corpo principal até encaixar. **[1]**
2. Fixe a escova no corpo principal, empurre firmemente até encaixar. **[2]**
3. Antes da primeira utilização, carregue o carregador durante 24 horas. Após a primeira utilização, o tempo normal de carga é 12 horas.
4. Quando o produto está a carregar, a luz indicadora central está vermelha e fica azul quando estiver totalmente carregado.
5. O suporte do produto pode ser fixado à parede utilizando os parafusos fornecidos. **[5b]**

NOTA: Para remover a escova, pressione o botão de libertação da escova e retire do corpo principal.

NOTA: Utilize apenas o carregador fornecido com o aspirador para recarregar.

IMPORTANTE: Quando o aparelho estiver a carregar, desligar o botão ligar/desligar.

É normal que o carregador aqueça enquanto estiver a carregar.

Se o tempo de operação reduzir após a utilização repetida, deixe o aspirador funcionar até parar, depois recarregue durante 24 horas e repita este procedimento mensalmente para resultados melhorados.

Desligue o carregador em caso de ausência prolongada (férias, etc.). Recarregue novamente o produto antes de utilizar, pois a bateria pode descarregar durante longos períodos de armazenamento.

O design do bocal pode variar de acordo com os modelos** *Apenas escova motorizada**

UTILIZAR O SEU ASPIRADOR

Aspirador principal com escova motorizada [G]*

Ligue o aspirador deslizando o botão de ajuste da potência para as seguintes definições [4]:

- **SOALHOS:** Primeira posição do interruptor ligar/desligar ideal para superfícies de pavimentos duros, o aspirador está nas definições inferiores e o agitador** e as luzes LED da escova** estão desligadas.
- **ALCATIFAS:** Segunda posição do interruptor ligar/desligar ideal para carpetes e tapetes, o aspirador está nas definições superiores e o agitador** e as luzes LED da escova** estão ligadas.

Aspirador principal com escova para pavimentos [G1]*

Ligue o aspirador fazendo deslizar o interruptor LIGAR/DESLIGAR em direcção a uma das seguintes definições [4]:

Nível de carga I: Primeira posição do interruptor ligar/desligar. Ideal para tarefas de limpeza simples, o aspirador está na definição inferior.

Nível de carga II: Segunda posição do interruptor ligar/desligar. Para tarefas de limpeza mais difíceis, o aspirador está na definição superior.

Aspirador portátil

1. Prima o botão de libertação manual, retire a unidade manual do corpo principal. [6]
2. Ligue o aspirador portátil ao desligar o interruptor Ligar/Desligar para a frente. [7]

INDICADOR DE DESCARGA: Quando a bateria descarrega completamente, o indicador pisca durante 20 segundos antes de o aspirador desligar automaticamente.

Acessório para fendas / Escova para pó

O acessório é armazenado na traseira do corpo principal. Pode ser instalado directamente na unidade manual.

Retire-o da traseira do corpo principal antes da utilização, [15a] e volte a colocá-lo depois da utilização. [15b]

IMPORTANTE: Para armazenamento, a pega do produto pode ser fixada no suporte [5b] ou pode ser dobrada para um armazenamento fácil. [5a]

MANUTENÇÃO DO ASPIRADOR

Esvaziar o depósito de pó

Segure a unidade de limpeza manual sobre um caixote do lixo e prima o botão de libertação do depósito de pó para esvaziar o depósito de pó. [8]

Limpeza do filtro

1. Prima o botão de libertação manual, retire a unidade manual do corpo principal do aspirador. [6]
2. Prima o botão de libertação do depósito de pó e retire o depósito de pó. [9]
3. Retire o filtro do depósito de pó. [10]
4. Lave o filtro em água morna e deixe secar durante 24 horas. [11b,12] Deixe secar por completo e volte a colocar no recipiente do pó.
5. Se necessário, lave o recipiente para o pó utilizando água morna. [11a] Certifique-se de que seca totalmente antes de colocá-lo novamente no corpo do aspirador.
6. Volte a montar a unidade portátil e encaixe na estrutura principal do aspirador. [13,14]

NOTA: Não utilize água quente nem detergentes para limpar os filtros. Na eventualidade de os filtros ficarem danificados, substitua-os apenas por peças originais Hoover. Não utilize o produto sem o filtro instalado.

IMPORTANTE: Para um desempenho ideal, mantenha sempre o filtro limpo. Recomendamos lavar o filtro mensalmente.

Substituir e limpar o agitador**

IMPORTANTE: Desligue sempre o aspirador antes de substituir o agitador.

1. Abra o botão de libertação do agitador. [16]
2. Retire o agitador. [16]
3. Substitua por um agitador novo ou limpe-o.
5. Volte a colocar o agitador e prima o botão de libertação do agitador até encaixar.

Substituição da bateria

Quando as baterias não mantiverem a carga, contacte o centro de apoio ao cliente da Hoover para solicitar a sua substituição.

*O design do bocal pode variar de acordo com os modelos **Apenas escova motorizada

ATENÇÃO: Utilize apenas peças de substituição aprovadas para o aspirador. A utilização de peças não aprovadas pela Hoover é perigosa e irá tornar a sua garantia inválida.

ATENÇÃO: Certifique-se sempre de que o dispositivo está desligado antes de substituir as baterias.

IMPORTANTE: Descarregue, sempre, na totalidade as baterias antes de as remover.

1. Coloque o aspirador em funcionamento até a bateria estar totalmente descarregada. Quando a bateria descarrega completamente, o indicador pisca durante 20 segundos antes de o aspirador desligar automaticamente.
2. Liberte a unidade portátil da estrutura principal do aspirador. **[6]**
3. Prima o botão de libertação do depósito de pó e retire o depósito de pó. **[9]**
4. Retire os 2 parafusos e abra a unidade. **[17]**
5. Desligue os cabos e retire as baterias do invólucro. **[18]**
6. Coloque a nova bateria e volte a montar o aspirador ao inverter os passos 2 a 5 acima.

Eliminação da bateria após o fim da sua vida útil

Se for necessário eliminar o aspirador ou as baterias usadas, é necessário remover as baterias. As baterias usadas devem ser levadas para uma estação de reciclagem e não devem ser colocadas no lixo doméstico. Para remover as baterias, contacte o centro de apoio ao cliente da Hoover ou prossiga de acordo com as instruções seguintes:

IMPORTANTE: Descarregue, sempre, na totalidade as baterias antes de as remover.

1. Coloque o aspirador em funcionamento até a bateria estar totalmente descarregada.
2. Liberte a unidade portátil da estrutura principal do aspirador. **[6]**
3. Prima o botão de libertação do depósito de pó e retire o depósito de pó. **[9]**
4. Retire os 2 parafusos e abra a unidade. **[17]**
5. Desligue os cabos e retire as baterias do invólucro. **[18]**

NOTA: Se tiver qualquer tipo de dificuldade em desmontar a unidade ou se quiser obter mais informações acerca do tratamento, recuperação e reciclagem deste produto, por favor, contacte a sua junta de freguesia ou o serviço de recolha de lixo doméstico.

RESOLUÇÃO DE PROBLEMAS

Se tiver qualquer problema com o aspirador, siga esta lista de verificação simples antes de contactar o Centro de Assistência ao Cliente da Hoover:

A. O aspirador não liga.

Verifique se o aspirador está carregado.

B. Perda de sucção ou sem sucção.

Esvazie o depósito de pó e lave o filtro.

Retire a escova e verifique se existe qualquer obstrução na conduta.

C. Não é possível carregar a bateria.

Isto pode dever-se a um período de armazenamento muito longo (mais de meio ano).

Contacte o serviço de apoio ao cliente da Hoover para que a bateria seja substituída.

Se o problema persistir, contacte o centro de assistência ao cliente da Hoover.

INFORMAÇÕES IMPORTANTES

Substitua sempre as peças por peças sobressalentes Hoover genuínas. Pode obtê-las junto do seu representante local ou directamente da Hoover. Quando encomendar peças, mencione sempre o número do seu modelo.

A sua garantia

As condições de garantia para este aparelho são as definidas pelo nosso representante no país onde foi vendido. Pode obter detalhes sobre estas condições junto do agente a quem adquiriu o aparelho. A factura de venda ou o recibo deverão ser entregues quando apresentar uma reclamação ao abrigo dos termos da garantia.

IMPORTANTE: A bateria existente no interior deste aspirador possui uma garantia de 6 meses a partir da data de compra. Depois de seis meses, o cliente é responsável pelo custo de uma nova bateria:

Sujeito a alteração sem aviso prévio.

***O design do bocal pode variar de acordo com os modelos**

****Apenas escova motorizada**

INSTRUCCIONES PARA UN USO SEGURO

Este aparato solo debe utilizarse para la limpieza doméstica habitual, como se describe en este manual de usuario. Asegúrese de haber comprendido todo el contenido de este manual antes de poner en funcionamiento el aparato.

Apague y quite el cargador de la toma de corriente antes de limpiar el aparato o de efectuar cualquier operación de mantenimiento.

Este aparato puede ser usado por niños de 8 años en adelante y personas con capacidades físicas, sensoriales o mentales reducidas o falta de experiencia y conocimiento bajo supervisión y con una explicación de las instrucciones con respecto al uso del aparato de manera segura y que comprendan los riesgos implicados. Los niños no deben jugar con el aparato. Los niños no deben limpiar ni dar mantenimiento sin supervisión.

Si el cable de alimentación está dañado, deje de utilizar el aparato inmediatamente. Para evitar riesgos de seguridad, el cable de alimentación sólo puede ser cambiado por un especialista del servicio técnico de Hoover.

Mantener lejos de los cepillos rotatorios pies, manos, ropa suelta y cabellos.

Utilice únicamente el cargador original suministrado con el aparato.

Controle que el voltaje de la corriente eléctrica sea el mismo que el indicado en el cargador.

Este aparato Hoover se proporciona con un cargador de baterías con doble aislamiento que sólo se puede conectar en una toma de corriente de 230V (240V en Reino Unido).

Enchufe el cargador en una toma de corriente adecuada y conecte el conector del cable de alimentación en la toma CC del electrodoméstico. **[3]**

Para usarlo por primera vez, cargue el aspirador durante 24 horas. Después del primer uso, el tiempo de carga normal es de 12 horas.

Cuando el electrodoméstico se está cargando, la luz indicadora central estará roja y se volverá azul cuando se haya cargado por completo.

Durante el almacenamiento y la carga, fije el mango de su electrodoméstico en el soporte del producto.

No cargue nunca la batería a temperaturas superiores a los 37°C o inferiores a 0°C.

El interruptor de alimentación del aspirador debe estar apagado durante la carga.

Enchufe el cargador después del uso para volver a cargar las baterías.

Es normal que el cargador esté caliente al tacto mientras se está cargando.

No tire del cable para desenchufar el cargador.

Desenchufe el cargador en caso de ausencias prolongadas (vacaciones, etc.). Vuelva a cargar el aparato nuevamente antes de usarlo, ya que las baterías se podrían descargar durante períodos de almacenamiento prolongados.

Si se debe desechar el aparato, primero es necesario extraer las baterías. Cuando extraiga las baterías, el electrodoméstico debe estar desconectado de la red eléctrica. Elimine las baterías de manera segura.

Las baterías usadas deben llevarse a un punto de reciclaje y no deben desecharse con los residuos domésticos. Para quitar las baterías, contacte con el Servicio Técnico de Hoover o siga las siguientes instrucciones.

Descargue siempre las baterías completamente antes de desecharlas y asegúrese de que el cargador está desenchufado.

1. Haga funcionar el aspirador hasta que las baterías estén completamente descargadas. Cuando las baterías están descargadas, el indicador parpadeará durante 20 segundos antes de que el producto se apague automáticamente.
2. Saque el aspirador portátil del cuerpo principal del aspirador. [6]
3. Presione el botón de desenganche del depósito de suciedad y extraiga dicho depósito. [9]
4. Extraiga 2 tornillos y abra la unidad. [17]
5. Desconecte los cables y extraiga las baterías del compartimiento. [18]

NOTA: Si llega a experimentar problemas al desmontar el aspirador o para obtener información más detallada sobre el tratamiento, la recuperación y el reciclaje de este electrodoméstico, contacte con su Ayuntamiento o con el servicio de recogida de residuos domésticos de su zona.

NO exponga las baterías a una temperatura ambiente superior a 40°C. Utilice únicamente accesorios, consumibles o repuestos recomendados o distribuidos por Hoover.

Electricidad estática: Algunas alfombras pueden provocar una pequeña acumulación de electricidad estática. Las descargas estáticas no son peligrosas para la salud.

No utilice el aparato al aire libre, en superficies húmedas o para recoger líquidos.

No debe aspirar objetos duros o afilados, cerillas, ceniza candente, colillas u otros objetos similares.

No debe pulverizar ni recoger con el aparato líquidos inflamables, productos de limpieza, aerosoles o sus vapores.

No debe pasar por encima del cable de alimentación cuando utilice el aparato ni lo desenchufe tirando del cable.

No debe seguir utilizando el electrodoméstico o el cargador si parece estar defectuoso.

Servicio Técnico de Hoover: Para garantizar el funcionamiento seguro, eficaz y duradero del aspirador, recomendamos que las tareas de

mantenimiento sean realizadas exclusivamente por técnicos autorizados del servicio Técnico de Hoover.

No debe sustituir las baterías con baterías no recargables.

Limpie frecuentemente el contenedor de polvo y el montaje del filtro.

El Medio Ambiente:

El símbolo que puede verse en el producto indica que este no puede tratarse como residuo doméstico. En su lugar, se debe entregar en un punto de recogida de electrodomésticos para el reciclaje de equipos eléctricos y electrónicos. La eliminación debe llevarse a cabo según los reglamentos medioambientales locales sobre eliminación de residuos. Para información más detallada sobre el tratamiento, la recuperación y el reciclaje de este aparato, póngase en contacto con su Ayuntamiento, su servicio de recogida de residuos domésticos o con el establecimiento donde haya comprado el producto.



Este electrodoméstico cumple con las Directivas Europeas 2014/35/UE, 2014/30/UE y 2011/65/UE.

CANDY HOOVER GROUP S.r.l. Via Privata Eden Fumagalli, 20861 Brugherio (MB) Italy

COMPONENTES DEL PRODUCTO

Estructura central del aspirador

- A. Interruptor de Encendido/ Apagado y Selector de modo
- B. Cuerpo principal
- C. Botón para plegar el mango
- D. Botón de desenganche de la unidad portátil
- E. Aspirador portátil
- F. Botón desbloqueo de tobera
- G. Tobera motorizada*
- G1. Tobera para suelos*
- H. Botón de liberación del agitador**
- I. Accesorio rincones / Cepillo para polvo
- J. Soporte del producto
- K. Cargador

Aspirador portátil

- L. Interruptor de encendido/apagado (on/off)
- M. Indicador LED
- N. Pulsador desbloqueo contenedor recolector polvo
- O. Depósito de suciedad
- P. Pulsador de desbloqueo de la solapa del depósito de suciedad

Filtro

- Q. Filtro de Tela

PREPARACIÓN DEL ASPIRADOR

1. Desdoble el mango del cuerpo principal hasta que se bloquee en su lugar. **[1]**
2. Acople la tobera al cuerpo principal, empuje firmemente hasta que se bloquee en su lugar. **[2]**
3. Para usarlo por primera vez, cargue el aspirador durante 24 horas. Después del primer uso, el tiempo de carga normal es de 12 horas.
4. Cuando el electrodoméstico se está cargando, la luz indicadora central estará roja y se volverá azul cuando se haya cargado por completo.
5. El soporte del electrodoméstico se puede fijar a la pared utilizando los tornillos suministrados. **[5b]**

NOTA: Para retirar la tobera, presione el botón de desbloqueo de la tobera y retírela del cuerpo principal.

NOTA: Sólo utilice el cargador proporcionado con su aspirador para recargar.

IMPORTANTE: Cuando cargue el aspirador, el interruptor principal deberá estar apagado.

Es normal que el cargador esté caliente al tacto mientras se está cargando.

Si se reduce el tiempo de funcionamiento tras un uso constante, deje funcionar el aspirador hasta que se detenga y vuelva a cargarlo durante 24 horas. Repita este paso mensualmente para obtener mejores resultados.

Desenchufe el cargador en caso de ausencias prolongadas (vacaciones, etc.). Vuelva a cargar el aparato nuevamente antes de usarlo, ya que las baterías se podrían descargar durante periodos de almacenamiento prolongados.

*El diseño de la tobera puede variar según el modelo

**Sólo tobera motorizada

USO DEL ASPIRADOR

Estructura central del aspirador con tobera motorizada [G]*

Encienda el aspirador colocando el interruptor Encendido/Apagado en la configuración requerida [4]:

- **SUELOS DUROS:** Primera posición del interruptor de Encendido/Apagado ideal para superficies de suelos duros, el aspirador está en la configuración más baja y las luces** LED de la tobera y del agitador** están apagadas.
- **CARPET (ALFOMBRA):** Segunda posición del interruptor de Encendido/Apagado ideal para alfombras y tapetes, el aspirador está en la configuración más alta y las luces** LED de la tobera y del agitador** están encendidas.

Estructura central del aspirador con tobera para suelos [G1]*

Para encender el aspirador, deslice el interruptor ON/OFF (ENCENDIDO/APAGADO) hacia adelante para seleccionar una de las siguientes funciones [4]:

Nivel de potencia I: Primera posición del interruptor de Encendido/Apagado. Ideal para realizar tareas de limpieza simples, el aspirador está en la configuración más baja.

Nivel de potencia II: Segunda posición del interruptor de Encendido/Apagado. Para tareas de limpieza más duras, el aspirador está en la configuración más alta.

Aspirador portátil

1. Presione el pulsador de desenganche de la unidad portátil, levante dicha unidad portátil del cuerpo principal. [6]
2. Encienda el aspirador portátil desplazando el interruptor Encendido/Apagado hacia adelante. [7]

INDICADOR DE DESCARGA: Cuando las baterías están descargadas, el indicador parpadeará durante 20 segundos antes de que el producto se apague automáticamente.

Accesorio rincones / Cepillo para polvo

El accesorio se guarda en la parte trasera del cuerpo principal, se puede encajar directamente en la unidad portátil.

Extráigalo de la parte trasera del cuerpo principal antes del uso [15a] y repóngalo después del uso. [15b]

IMPORTANTE: Para el almacenamiento, el mango del electrodoméstico se puede fijar en el soporte [5b] o se puede doblar para guardarlo fácilmente. [5a]

MANTENIMIENTO DEL ASPIRADOR

Vaciado del depósito de suciedad

Sostenga la unidad de limpieza portátil sobre una papelera y presione el pulsador de desbloqueo de la solapa del depósito de suciedad para vaciar dicho depósito de suciedad. [8]

Limpieza del filtro

1. Presione el pulsador de desbloqueo de la unidad portátil, levante dicha unidad portátil del cuerpo principal. [6]
2. Presione el botón de desenganche del depósito de suciedad y extraiga dicho depósito. [9]
3. Levante el filtro del depósito de suciedad. [10]
4. Lave el filtro con agua tibia y déjelo secar durante 24 horas. [11b,12] Una vez completamente seco, volver a colocar en el contenedor de polvo.
5. De ser necesario, lave el depósito de suciedad con agua tibia. [11a] Asegúrese de que esté completamente seco antes de volver a colocarlo en el cuerpo principal del aspirador.
6. Monte de nuevo el aspirador portátil e instale en el cuerpo principal del aspirador. [13,14]

NOTA: No utilice agua caliente o detergentes para limpiar los filtros. En el improbable caso de que el filtro resulte dañado, reemplazarlo por un recambio Hoover genuino. No intente utilizar el aparato sin montar el filtro.

IMPORTANTE: Para obtener un rendimiento óptimo, mantenga siempre limpio el filtro. Le recomendamos que lave el filtro una vez al mes.

Cambio y limpieza del agitador**

IMPORTANTE: Apague siempre el aspirador antes de cambiar el agitador.

1. Abra el botón de liberación del agitador hacia afuera. [16]
2. Retire el agitador. [16]
3. Sustituya con un nuevo agitador o límpielo.
5. Vuelva a encajar el agitador y pulse el botón de liberación del agitador hasta que se bloquee en su lugar.

Reemplazo de las baterías

Si las baterías no permanecen cargadas, comuníquese con el servicio técnico de Hoover para gestionar el reemplazo.

ADVERTENCIA: Utilice únicamente piezas de repuesto aprobadas para su aspirador. La utilización de piezas no

*El diseño de la tobera puede variar según el modelo **Sólo tobera motorizada

homologadas por Hoover es peligrosa e invalidará su garantía.

ADVERTENCIA: Asegúrese siempre de que el aparato está desconectado antes de cambiar las baterías.

IMPORTANTE: Descargue siempre las baterías completamente antes de desecharlas y asegúrese de que el cargador está desenchufado.

1. Haga funcionar el aspirador hasta que las baterías estén completamente descargadas. Cuando las baterías estén descargadas, el indicador del último nivel de batería parpadeará durante 20 segundos antes de que el producto se apague automáticamente.
2. Saque el aspirador portátil del cuerpo principal del aspirador. [6]
3. Presione el botón de desenganche del depósito de suciedad y extraiga dicho depósito. [9]
4. Extraiga 2 tornillos y abra la unidad. [17]
5. Desconecte los cables y extraiga las baterías del compartimiento. [18]
6. Encaje la nueva batería y vuelva a montar el aspirador invirtiendo los pasos anteriores del 2 al 5.

Desecho de las baterías por finalización de la vida útil del producto

Si tiene que desechar el aspirador o las baterías desgastadas es necesario extraer las baterías. Las baterías usadas deben llevarse a un punto de reciclaje y no deben desecharse con los residuos domésticos. Para quitar las baterías, contacte con el Servicio Técnico de Hoover o siga las siguientes instrucciones:

IMPORTANTE: Descargue siempre las baterías completamente antes de desecharlas y asegúrese de que el cargador está desenchufado.

1. Haga funcionar el aspirador hasta que las baterías estén completamente descargadas.
2. Saque el aspirador portátil del cuerpo principal del aspirador. [6]
3. Presione el botón de desenganche del depósito de suciedad y extraiga dicho depósito. [9]
4. Extraiga 2 tornillos y abra la unidad. [17]
5. Desconecte los cables y extraiga las baterías del compartimiento. [18]

NOTA: En caso de experimentar dificultades en el desmantelamiento de la unidad o si necesita más información sobre el tratamiento, la recuperación y el reciclaje de este producto, contacte con su oficina más cercana, su servicio de desecho de residuos domésticos.

RESOLUCIÓN DE PROBLEMAS

Si tiene algún problema con su aspirador, siga esta simple lista de verificación antes de llamar al Servicio Técnico de Hoover:

A. El aspirador no se enciende.

Verifique si el aspirador está cargado.

B. Pérdida de aspiración o sin aspiración.

Vacíe el contenedor de polvo y lave el filtro.

Extraiga la tobera y controle si hay obstrucciones en el tubo

C. Las baterías no se pueden cargar.

Este puede ser el resultado de periodos de almacenamiento muy prolongados (más de 6 meses).

Contacte con el servicio técnico de Hoover para acordar un reemplazo de baterías.

Si el problema continúa, contacte con el servicio técnico de Hoover.

INFORMACIÓN IMPORTANTE

Utilice siempre piezas de repuesto originales de Hoover. Puede adquirirlas a través de su Servicio Técnico de Hoover. Cuando realice pedidos de piezas, indique siempre el número de modelo que posee.

Su garantía

Las condiciones de garantía para este aparato vienen definidas por nuestro representante en el país de venta. Puede obtener los detalles acerca de estas condiciones en el establecimiento donde haya comprado este aparato. Debe mostrarse la factura de compra o el recibo al hacer alguna reclamación en virtud de las condiciones de garantía.

IMPORTANTE: La batería de este producto está garantizada durante 6 meses a partir de la fecha de compra. Después de 6 meses, el coste de una nueva batería está a cargo del cliente.

Sujeto a cambios sin previo aviso.

***El diseño de la tobera puede variar según el modelo**

****Sólo tobera motorizada**

INSTRUKTIONER FOR SIKKER ANVENDELSE

Denne støvsuger må kun anvendes til almindelig husholdningsrengøring, som beskrevet i brugsanvisningen. Du bør sikre dig, at du har forstået indholdet af denne brugervejledning fuldt ud, inden apparatet tages i brug.

Inden du rengør eller foretager nogen som helst vedligeholdelse af apparatet, skal du altid slukke for det og tage stikket ud af stikkontakten.

Dette udstyr kan anvendes af børn, der er 8 år gamle og derover, og af personer med nedsatte fysiske, sensoriske eller mentale evner eller manglende erfaring og viden, hvis de er under opsyn eller vejledning i at bruge udstyret på en sikker måde og forstår de risici, der er involveret. Børn må ikke lege med udstyret. Rengøring og vedligeholdelse må ikke udføres af børn uden en voksen tilstede.

Hvis netledningen er ødelagt, skal du stoppe med at bruge støvsugeren øjeblikkeligt. For at undgå en sikkerhedsrisiko skal en autoriseret Hoover-servicetekniker udskifte strømledningen.

Hold hænder, fødder, løstsiddende tøj og hår væk fra roterende børster.

Brug kun den originale oplader, der blev leveret sammen med apparatet.

Sørg for at stømmen i dit forsyningsnet er den samme som anført på opladeren.

Denne støvsuger er forsynet med en dobbelt isoleret batterioplader, der kun er beregnet til tilslutning til en 220 V stikdåse.

Sæt laderen i en passende stikkontakt og forbind ledningens stikprop med jævnstrømsstikket på støvsugeren. **[3]**

Før den første anvendelse skal din støvsuger oplades 24 timer. Efter første anvendelse er normal opladningstid 12 timer.

Når produktet oplader, bliver den midterste indikatorlampe lyse rød og blive blå, når den er fuldt opladet.

Dit apparats håndtag skal placeres i produktholderen under opbevaring og opladning.

Oplad aldrig batterierne ved over 37°C eller under 0°C.

Tænd/sluk-kontakten skal være slukket ved opladning af apparatet.

Støvsugeren skal tilsluttes til opladeren efter brug, så batterierne kan blive genopladet.

Det er normalt for opladeren at blive varm at røre ved under opladning.

Opladeren må ikke trækkes ud af stikdåsen ved at trække i kablet.

Træk opladeren ud af stikket ved længere tids fravær (ferie o.lign.). Genoplad støvsugeren igen før brug, da batterierne kan selvaflade ved længere tids stilstand.

Hvis dit apparat skal kasseres, skal batterierne fjernes inden. Apparatet skal afbrydes fra lysnettet når batteriet fjernes. Bortskaf batterierne på en sikker måde.

Brugte batterier skal afleveres på en genbrugsstation og ikke smides ud sammen med husholdningsaffald. Hvis batterierne skal fjernes, bedes du kontakte Hoover-kundeservice eller handle i henhold til følgende anvisninger.

Aflad altid batterierne helt, før de fjernes.

1. Kør med støvsugeren, indtil batterierne er helt tomme. Når batterierne er fuldt afladet, blinker indikatoren i ca. 20 sekunder før støvsugeren automatisk slukkes.
2. Løsn den håndholdte del fra hoveddelen af rengøringsmaskinen. [6]
3. Tryk på udløserknappen til støvbeholderen og fjern støvbeholderen. [9]
4. Fjern 2 skruer og åbn enheden. [17]
5. Tag ledningerne ud og fjern batterierne fra huset. [18]

BEMÆRK: Hvis du får problemer med at afmontere enheden eller ønsker mere detaljerede oplysninger om behandling, genanvendelse og genbrug af dette produkt, bedes du kontakte kommunen eller skraldeselskabet.

Batterierne **MÅ IKKE** udsættes for en rumtemperatur over 40° C. Anvend kun tilbehør, udstyr og reservedele leveret af Hoover.

Statisk elektricitet: Visse tæpper kan forårsage en mindre akkumulering af statisk elektricitet. Udledning af statisk elektricitet er ikke sundhedsfarligt.

Brug **ikke** støvsugeren udendørs eller på våde overflader eller til opsugning af væsker.

Undlad at suge hårde eller skarpe genstande, tændstikker, varm aske, cigaretstumper eller andre lignende genstande op.

Undlad at sprøjte med eller opsuge brændbare væsker, rensesvæsker, spraydåser eller spray fra disse.

Undlad at køre over strømkablet når du bruger din støvsuger og undlad at trække stikket ud ved at trække i strømkablet, men hold fast i stikket.

Lad være med at fortsætte at bruge apparatet, hvis det eller opladeren ser ud til at være defekt.

Hoover service: For at sikre løbende sikker og effektiv drift af denne støvsuger anbefaler vi, at eftersyn eller reparationer udelukkende

udføres af en autoriseret Hoover-servicetekniker.

Batterierne MÅ IKKE udskiftes med ikke-genopladelige batterier.
Støvbeholderen og filtret SKAL rengøres regelmæssigt.

Miljøet

Symbolet på produktet angiver, at produktet ikke må behandles som husholdningsaffald. Det skal i stedet afleveres til en relevant affaldsstation for genbrug af elektrisk og elektronisk udstyr. Bortskaffelse skal ske i overensstemmelse med de lokale miljøregler vedrørende bortskaffelse af affald. For mere detaljeret information om behandling, genvinding og genbrug af dette produkt, henvend dig da til den lokale kommune, til dit affaldsselskab eller den forretning hvor du købte produktet.



Dette apparat overholder bestemmelserne i EU-direktiverne 2014/35/EU, 2014/30/EU og 2011/65/EU.

CANDY HOOVER GROUP S.r.l. Via Privata Eden Fumagalli, 20861 Brugherio (MB) Italy

PRODUKTKOMPONENTER

Hovedrengøringsmaskine

- A. Tænd/Sluk-knap og Tilstands-vælger
- B. Hoveddel
- C. Udløserknap til håndtags sammenfoldning
- D. Håndholdt udløserknap
- E. Håndstøvsuger
- F. Knap til afmontering af mundstykke
- G. Motoriseret dyse*
- G1. Gulvdyse*
- H. Knap til afmontering af tromle**
- I. Fugemundestykke / Børstemundestykke
- J. Produktholder
- K. Oplader

Håndholdt støvsuger

- L. Tænd/sluk-kontakt
- M. LED-indikator
- N. Udløsningsknap til støvbeholder
- O. Støvbeholder
- P. Udløsningsknap til støvbeholderklap

Filter

- Q. Stoffilter

BRUG AF STØVSUGEREN

1. Fold håndtaget ud til styring ad hoveddelen, indtil det låses på plads. **[1]**
2. Fastgør dysen til hoveddelen, skub kraftigt til den låses på plads. **[2]**
3. Før den første anvendelse skal din støvsuger oplades 24 timer. Efter første anvendelse er normal opladningstid 12 timer.
4. Når produktet oplader, bliver den midterste indikatorlampe lyse rød og blive blå, når den er fuldt opladet.
5. Produktholderen kan fastgøres til væggen ved hjælp af de medfølgende skruer. **[5b]**

BEMÆRK: Mundstykket tages af, ved at trykke på udløserknappen, hvorefter mundstykket trækkes af hoveddelen.

BEMÆRK: Brug kun den oplader, der er leveret sammen med støvsugeren, til opladning.

VIGTIGT: Når støvsugeren oplades, skal on/off-knappen være på OFF.

Det er normalt for opladeren at blive varm at røre ved under opladning.

Hvis driftstiden formindskes efter gentagen brug, så lad støvsugeren køre indtil den stopper, og genoplad derefter i 24 timer. Gør dette en gang om måneden for det bedste resultat.

Træk opladeren ud af stikket ved længere tids fravær (ferie o.lign.). Genoplad støvsugeren igen før brug, da batterierne kan selvaflade ved længere tids stilstand.

***Udformningen af mundstykkerne kan variere i forhold til modellerne **Kun motoriseret dyse**

BRUG AF STØVSUGEREN

Hoved støvsugerens motoriseret dyse [G]*

Tænd for støvsugerens ved at skyde Tænd/Sluk knappen til den ønskede stilling [4]:

- **HÅRDT GULV:** Første position på tænd/sluk-knappen, er ideel til hårde gulvflader, støvsugerens er i den laveste indstilling, og agitatoren** og dyse-diodens lys** er slukket.
- **TÆPPE:** Anden position på tænd/sluk-knappen er ideel til gulvtæpper og tæpper, støvsugerens er i den højeste indstilling, og agitatoren** og dyse-diodens lys** er slukket.

Hoved støvsugerens gulvdyse [G1]*

Tænd for støvsugerens ved at skubbe ON/OFF-KNAPPEN nedad til en af følgende indstillinger: [4]:

Batteriniveau I: Første position på Tænd/Sluk-knap. Ideel til simple rengøringsopgaver, støvsugerens er i den laveste indstilling.

Batteriniveau II: Anden position på Tænd/Sluk-knap. Til hårdere rengøringsopgaver, støvsugerens er i den højeste indstilling.

Håndholdt støvsuger

1. Tryk på den håndholdte udløserknap, løft den håndholdte enhed fra hoveddelen. [6]
2. Tænd for den håndholdte støvsuger ved at skyde Tænd/Sluk knappen frem. [7]

INDIKATOR FOR AFLADNING: Når batterierne er fuldt afladet, blinker indikatoren i ca. 20 sekunder før støvsugerens automatisk slukkes.

Fugemundstykke / Børstemundstykke

Tilbehøret er opbevaret bag på hoveddelen, de kan monteres direkte på den håndholdte enhed.

Tag den ud af hoveddelens bagside før brug, [15a] og læg den tilbage efter brug. [15b]

VIGTIGT: Til opbevaring kan håndtaget fastgøres i holderen [5b], eller det kan foldes sammen, til nem opbevaring. [5a]

VEDLIGEHOLDELSE AF STØVSUGEREN

Tømning af støvbeholderen

Hold den håndholdte støvsuger over en kasse, og tryk på tømningens udløserknap, for at tømme støvbeholderen. [8]

Rensning af filter

1. Tryk på den håndholdte enheds udløserknap, løft den håndholdte enhed fra hoveddelen. [6]
2. Tryk på udløserknapen til støvbeholderen og fjern støvbeholderen. [9]
3. Løft filteret op fra støvbeholderen. [10]
4. Vask filteret i lunkent vand og lad det tørre i 24 timer. [11b,12] Når det er helt tørt anbring det igen i støvbeholderen.
5. Vask støvbeholderen i lunkent vand om nødvendigt. [11a] Kontroller at den er helt tør, før den sættes fast på støvsugerens hoveddel igen.
6. Saml den håndholdte del igen og sæt det i rengøringsmaskinens hoveddel. [13,14]

BEMÆRK: Der må ikke bruges varmt vand eller vaskemiddel til at rengøre filtret. Skulle det ske at filtre bliver beskadiget, isættes en original Hoover udskiftning. Forsøg ikke at anvende produktet uden et filter er monteret.

VIGTIGT: For at opnå optimal effekt skal filtret altid holdes rent. Vi anbefaler, at filtret vaskes en gang om måneden.

Sådan skiftes og rengøres rotoren**

VIGTIGT: Støvsugerens skal altid slukkes ved skift af børsten.

1. Åbn agitatoren Udløserknap udad. [16]
2. Fjern børsten. [16]
3. Udskift den med en ny børste.
5. Monter agitatoren igen og tryk på Udløserknapen, indtil den låses på plads.

Udskiftning af batteri

Når batterierne ikke kan holdes opladt, bedes man kontakte Hoovers kundeservice, så de kan blive skiftet.

ADVARSEL: Brug kun godkendte udskiftningsdele for din støvsuger. Dele, som ikke er godkendt af Hoover, er farlige og gør din garanti ugyldig.

Udformningen af mundstykkerne kan variere i forhold til modellerne** *Kun motoriseret dyse**

ADVARSEL: Sørg altid for, at apparatet er slukket, før du udskifter batterierne.

VIGTIGT: Aflad altid batterierne helt, før de fjernes.

1. Kør med støvsugeren, indtil batterierne er helt tomme. Når batterierne er tomme, blinker den sidste batteriindikator i 20 sekunder, før støvsugeren slukker automatisk.
2. Løsn den håndholdte del fra hoveddelen af rengøringsmaskinen. **[6]**
3. Tryk på udløserknappen til støvbeholderen og fjern støvbeholderen. **[9]**
4. Fjern 2 skruer og åbn enheden. **[17]**
5. Tag ledningerne ud og fjern batterierne fra huset. **[18]**
6. Monter det nye batteri og saml støvsugeren igen ved at gennemgå trin 2 - 5 modsat, ovenfor.

Bortskaffelse når batterierne ikke dur mere.

Hvis støvsugeren eller et brugt batteri skal bortskaffes, skal batterierne fjernes. Brugte batterier skal afleveres på en genbrugsstation, og må ikke kasseres sammen med almindeligt affald. Når batterierne skal tages ud, skal man kontakte Hoover kundecentret eller følge følgende instruktion:

VIGTIGT: Aflad altid batterierne helt, før de fjernes.

1. Kør med støvsugeren, indtil batterierne er helt tomme.
2. Løsn den håndholdte del fra hoveddelen af rengøringsmaskinen. **[6]**
3. Tryk på udløserknappen til støvbeholderen og fjern støvbeholderen. **[9]**
4. Fjern 2 skruer og åbn enheden. **[17]**
5. Tag ledningerne ud og fjern batterierne fra huset. **[18]**

BEMÆRK: Du kan få flere detaljerede oplysninger om behandling, gevinding og genbrug af dette produkt ved at kontakte din lokale kommune, renovationsfirmaet eller den butik, hvor du købte produktet.

FEJLFINDING

Hvis du har problemer med støvsugeren, bedes du følge følgende enkle tjekliste, før du kontakter Hoovers kundeservicecenter:

A. Støvsugeren starter ikke.

Kontroller om støvsugeren er opladet.

B. Tab af sugeevne eller ingen sugning

Tøm støvbeholderen og vask filtret.

Fjern mundstykket og kontrollér for eventuel tilstopning af kanalen.

C. Batterier kan ikke oplades.

Dette kan opstå som følge af lange opbevaringsperioder (over et halvt år).

Kontakt Hoover kundeservice for at bestille udskiftning af batteriet.

Kontakt Hoover kundeservice, hvis problemet bliver ved.

VIGTIGE OPLYSNINGER

Udskift altid dele med ægte Hoover reservedele. Disse fås fra Hoovers reservedelsforhandler, check www.hoover.dk Når du bestiller dele, skal du altid opgive modelnummer.

Garantien

Garantibetingelserne for dette apparat er som defineret af vores repræsentant i det land, hvor det er solgt. Oplysninger vedrørende disse betingelser kan indhentes hos den forhandler, apparatet er købt hos. Kvitteringen skal fremvises i forbindelse med ethvert krav under disse garantibetingelser.

VIGTIGT: Batteriet fra denne støvsuger har en garanti på 6 måneder fra købsdatoen. Efter 6 måneder er kunden ansvarlig for omkostningerne for et nyt batteri.

Ret til ændringer uden varsel forbeholdes

*Udformningen af mundstykkerne kan variere i forhold til modellerne **Kun motoriseret dyse

INSTRUKSJONER FOR SIKKER BRUK

Dette apparatet må kun brukes til husrenngjøring, og slik denne bruksanvisningen beskriver. Sørg for at denne veiledningene er forstått fullstendig før du bruker apparatet.

Slå alltid av og koble laderen fra støpselet før enheten rengjøres eller vedlikeholdes.

Apparatet kan brukes av barn fra 8 år, og av personer med nedsatte fysiske, sanselige eller mentale evner, eller manglende erfaring og kunnskap, dersom de er under oppsyn eller har fått opplæring i sikker bruk av apparatet og forstår farene bruk av apparatet kan medføre. Barn skal ikke leke med apparatet. Rengjøring og vedlikehold skal ikke utføres av barn uten oppsyn.

Bruken av apparatet må opphøre umiddelbart dersom strømledningen er skadet. Av sikkerhetshensyn må en autorisert Hoover-tekniker erstatte strømledningen.

Hold hender, føtter, løse klær og hår unna roterende børster.

Bruk den opprinnelige laderen som fulgte med apparatet.

Kontroller at forsyningsspenningen er den samme som er angitt på laderen.

Dette Hoover-apparatet leveres med dobbeltisolert batterilader, som kun kan settes i et 230V (britisk 240V) strømuttak.

Plugg laderen inn i et egnet støpsel og koble ladekabelen til likestrømsuttaket på apparatet. **[3]**

La rengjøringsapparatet stå på lading i 24 timer før første gangs bruk. Normal ladetid etter første gangs bruk er 12 timer.

Indikatorlampen i midten lyser rødt når produktet lader, og blått når det er fulladet.

Sett apparathåndtaket i produktholderen under lagring og lading.

Lad aldri batteriene i temperaturer over 37 °C eller under 0 °C.

Når du lader apparatet, må av/på-knappen være av.

Koble til laderen etter bruk, for å lade opp batteriene.

Det er vanlig at laderen er varm ved berøring under lading.

Ikke koble fra laderen ved å trekke i ledningen.

Koble fra laderen dersom du er borte over langre tid (f.eks. ferie).

Produktet bør lades opp igjen før bruk, da batteriene kan selvutløses ved lengre tids lagring.

Hvis apparatet skal avhendes, bør batteriene fjernes først. Apparatet må være frakoblet strømnettet når du fjerner batteriet. Kast batteriene på en trygg måte.

Brukte batterier bør leveres til en gjenbruksstasjon, og ikke kastes sammen med husholdningsavfall. For å fjerne batteriene, bør du kontakte Hoovers kundesenter, eller fortsette som anvist nedenfor:

Tøm alltid batteriene helt før fjerning, og kontroller at laderen er koblet fra.

1. La rengjøringsapparatet gå til batteriene er helt tømt. Når batteriene er helt utladet, blinker indikatoren i omtrent 20 sekunder før rengjøringsapparatet slås av automatisk.
2. Løstuden håndholdte enheten fra hoveddelen av rengjøringsmaskinen. **[6]**
3. Trykk på utløserknappen til støvbeholderen og trekk støvbeholderen ut. **[9]**
4. Fjern 2 skruer og åpne enheten. **[17]**
5. Koble fra ledningene og ta ut batteriene. **[18]**

MERK: Hvis du har vanskeligheter med å demontere enheten eller ønsker mer detaljert informasjon om behandling, gjenvinning og resirkulering av apparatet, ta kontakt med kommunen eller renovasjonsselskapet.

IKKE utsett batteriene for romtemperaturer over 40°C

Bruk kun tilbehør, forbruksvarer eller reservedeler som anbefales eller leveres av Hoover.

Statisk elektrisitet: Enkelte tepper kan bygge opp små mengder statisk elektrisitet. Utladning av statisk elektrisitet er ikke helseskadelig.

Du må **ikke** bruke apparatet utendørs, på våte overflater eller til å støvsuge væske.

Ikke samle opp harde eller spisse gjenstander, fyrstikker, varm aske, sigarettstumper og andre lignende gjenstander.

Ikke spray eller samle opp brennbare væsker, rengjøringsmidler, aerosoler eller damp fra slike væsker.

Unngå å kjøre over ledningen eller trekke ut støpselet under bruk.

Ikke fortsett å bruke rengjøringsapparatet dersom det virker som om det er noe feil med det.

Hoover-service: For å sikre at apparatet fortsatt virker som det skal, og er trygt å bruke, anbefaler vi at all service og alle reparasjoner blir utført av en autorisert Hoover-tekniker.

Ikke erstatt batteriene med ikke-oppladbare batterier.

Rengjør støvbeholderen og filterinnretningen jevnlig.

Miljøet

Symbolet på dette apparatet indikerer at det ikke kan betraktes som husholdningsavfall. Ved avhending må apparatet overleveres til en egnet miljøstasjon for resirkulering av elektrisk og elektronisk utstyr. Avhendingen må gjennomføres i samsvar med lokale miljøforskrifter for avfallshåndtering. Du kan få mer detaljert informasjon om avfallsbehandling, gjenvinning og resirkulering av dette apparatet ved å ta kontakt med vårt nærmeste lokalkontor, renovasjonsetaten eller forretningen du kjøpte apparatet hos.



CE Dette apparatet er i overensstemmelse med EU-direktivene 2014/35/EU, 2014/30/EU og 2011/65/EU.

CANDY HOOVER GROUP S.r.l. Via Privata Eden Fumagalli, 20861 Brugherio (MB) Italy

PRODUKTKOMPONENTER

Hovedstøvsuger

- A. Strømbryter og modusvelger
- B. Hoveddel
- C. Utløserknapp for sammenleggbart håndtak
- D. Håndholdt utløserknapp
- E. Håndtak
- F. Utløserknapp for munnstykket
- G. Motordrevet munnstykke*
- G1. Gulvmunnstykke*
- H. Utløserknapp for agitator**
- I. flatt munnstykke, / støvbørste
- J. Produktholder
- K. Lader

Håndholdt rengjøringsmaskin

- L. Av/på-bryter
- M. LED-indikator
- N. Utløserknapp for støvbeholder
- O. Støvbeholder
- P. Utløserknapp for støvbeholderklaff

Filter

- Q. Stoff-filter

MONTERE STØVSUGEREN

1. Trekk ut håndtaket fra hoveddelen til det låses på plass. [1]
2. Fest munnstykket til hoveddelen ved å skyve til det låses på plass. [2]
3. La rengjøringsapparatet stå på lading i 24 timer før første gangs bruk. Normal ladetid etter første gangs bruk er 12 timer.
4. Indikatorlampen i midten lyser rødt når produktet lader, og blått når det er fulladet.
5. Produktholderen kan festes til veggen med skruene som følger med. [5b]

MERK: Du fjerner munnstykket ved å trykke på munnstykkets utløserknapp og trekke den unna hoveddelen.

MERK: Bruk kun laderen som ble levert med rengjøringsapparatet.

VIKTIG: Når rengjøringsapparatet lades, må av/på-knappen være AV.

Det er vanlig at laderen er varm ved berøring under lading.

Dersom driftstiden reduseres etter gjentatt bruk, bør du la rengjøringsapparatet gå til det sanser av seg selv, og deretter lade det i 24 timer. Dette bør gjøres hver måned, for best resultat.

Koble fra laderen dersom du er borte over langre tid (f.eks. ferie). Produktet bør lades opp igjen før bruk, da batteriene kan selvutløses ved lengre tids lagring.

*Munnstykkets design kan variere fra modell til modell **Kun motorisert munnstykke

BRUK AV APPARATET

Hoveddel med motorisert munnstykke [G]*

Skru rengjøringsapparatet på ved å dra strømkontroll-knappen til følgende innstillinger [4]:

- **HARDT GULV:** Strømbryterens første posisjon er ideell for harde gulvoverflater, mens støvsugeren er på lav styrke og LED-lampene for agitatorene** og munnstykket er AV.
- **TEPPE:** Strømbryterens andre posisjon er ideell for tepper og matter, mens støvsugeren er på høy styrke og LED-lampene for agitatorene** og munnstykket er PÅ.

Hoveddel med gulvmunnstykke [G1]*

Slå laderen på ved å skyve AV/PÅ-bryteren fremover til en av følgende innstillinger [4]:

Effektnivå I: Strømbryterens første posisjon. Ideell for enkle rengjøringsoppgaver med støvsugeren på lav styrke.

Effektnivå II: Strømbryterens andre stilling. For vanskeligere rengjøringsoppgaver med støvsugeren på høy styrke.

Håndholdt rengjøringsmaskin

1. Trykk på utløserknappen for den håndholdte enheten og løft den opp fra hoveddelen. [6]
2. Slå det håndholdte rengjøringsapparatet på ved å skyve på/av-bryteren forover. [7]

UTLADNINGSINDIKATOR: Når batteriene er helt utladet, blinker indikatoren i omtrent 20 sekunder før rengjøringsapparatet slås av automatisk.

flatt munnstykke, / støvbørste

Tilbehøret oppbevares bak i hovedenheten og kan festes direkte på den håndholdte enheten.

Ta det ut fra bakerste del av hovedenheten før bruk, [15a] og legg det tilbake etter bruk. [15b]

VIKTIG: Produkthåndtaket kan oppbevares ved å feste det i holderen [5b], eller legges sammen for enkel oppbevaring. [5a]

VEDLIKEHOLD AV STØVSUGEREN

Tømme støvbeholderen

Hold den håndholdte enheten over en søppelbøtte og trykk på utløserknappen på støvbeholderens klaff for å tømme den. [8]

Rense filteret

1. Trykk på utløserknappen for den håndholdte enheten og løft den enheten fra hoveddelen. [6]
2. Trykk på utløserknappen til støvbeholderen og trekk støvbeholderen ut. [9]
3. Løft filteret fra støvbeholderen. [10]
4. Vask filteret i lunkent vann, og la det tørke i 24 timer. [11b,12] Når det er helt tørt, sett det tilbake på støvbeholderen.
5. Om nødvendig kan posen vaskes i lunkent vann. [11a] Sørg for at den er helt tørr før du setter den tilbake på rengjøringsapparatets hoveddel.
6. Remonter den håndholdte enheten og sett den tilbake på rengjøringsmaskinens hoveddel. [13,14]

MERK: Ikke bruk varmt vann eller rengjøringsmidler til rengjøring av filterne. I det usannsynlige tilfellet at filteret blir ødelagt, tilpass en erstatning fra Genuine Hoover. Ikke bruk produktet uten innsatt filter.

VIKTIG: For å sikre optimal ytelse, bør filteret alltid holdes rent. Vi anbefaler at filteret vaskes én gang i måneden.

Bytte og rengjøre agitatorene.**

VIKTIG: Slå alltid rengjøringsapparatet av før du skifter ut agitatorene.

1. Bruk utløserknappen til å åpne agitatorene utover. [16]
2. Ta ut agitatorene. [16]
3. Bytt til en ny agitator eller rengjør den.
5. Sett agitatorene på plass igjen og trykk på utløserknappen til den låses på plass.

Utskifting av batteri

Når batteriene ikke lenger kan lades opp, bør du kontakte Hoover kundeservice for å få dem skiftet ut.

ADVARSEL: Bruk bare godkjente reservedeler til rengjøringsapparatet. Å bruke deler som ikke er godkjent av Hoover er farlig og vil ugyldiggjøre garantien.

ADVARSEL: Sørg alltid for at enheten er skrudd av før du lader batteriene.

*Munnstykkets design kan variere fra modell til modell **Kun motorisert munnstykke

VIKTIG: Tøm alltid batteriene helt før fjerning, og kontroller at laderen er koblet fra.

1. La rengjøringsapparatet gå til batteriene er helt tømt. Når batteriene er helt utladet, blinker indikatoren i omtrent 20 sekunder før rengjøringsapparatet slås av automatisk.
2. Løs ut den håndholdte enheten fra hoveddelen av rengjøringsmaskinen. **[6]**
3. Trykk på utløserknappen til støvbeholderen og trekk støvbeholderen ut. **[9]**
4. Fjern 2 skruer og åpne enheten. **[17]**
5. Koble fra ledningene og ta ut batteriene. **[18]**
6. Sett i det nye batteriet og monter støvsugeren igjen ved å følge trinn 2–5 baklengs.

Avhending av batterier ved utgangen av produktets levetid

Hvis du skal kaste støvsugeren eller tomme batterier, skal batteriene tas ut. Brukte batterier bør leveres til en gjenbruksstasjon, og ikke kastes sammen med husholdningsavfall. For å fjerne batteriene, bør du kontakte Hoovers kundesenter, eller fortsette som anvist nedenfor:

VIKTIG: Tøm alltid batteriene helt før fjerning, og kontroller at laderen er koblet fra.

1. La rengjøringsapparatet gå til batteriene er helt tømt.
2. Løs ut den håndholdte enheten fra hoveddelen av rengjøringsmaskinen. **[6]**
3. Trykk på utløserknappen til støvbeholderen og trekk støvbeholderen ut. **[9]**
4. Fjern 2 skruer og åpne enheten. **[17]**
5. Koble fra ledningene og ta ut batteriene. **[18]**

MERK: Hvis du har vanskeligheter med å demontere enheten eller ønsker mer detaljert informasjon om behandling, gjenvinning og resirkulering av apparatet, ta kontakt med ditt lokale bykontor eller renovasjonstjeneste.

FEILSØKING

Dersom du får problemer med rengjøringsapparatet, kan du følge denne enkle kontrollisten før du tar kontakt med Hoover kundeservice:

- A. Rengjøringsapparatet kan ikke slås på.**
Kontroller at rengjøringsapparatet er ladet opp.
- B. Tap av sugeseffekt eller ingen sugeseffekt.**
Tøm støvbeholderen og vask filteret.
Ta av dysen og se etter blokkasje i røret.
- C. Batteriene kan ikke lades.**
Dette kan skyldes lagring over lenger tid (mer enn et halvt år).
Ta kontakt med Hoover kundeservice for å avtale utskifting av batteri.
Ta kontakt med Hoover kundeservice dersom problemet vedvarer.

VIKTIG INFORMASJON

Bruk alltid originale deler fra Hoover. Disse er tilgjengelige fra din lokale Hoover-forhandler eller direkte fra Hoover. Når du bestiller deler, må du alltid oppgi modellnummeret ditt.

Din garanti

Garantibetingelsene for dette apparatet er som definert av vår representant i det landet der det ble solgt. Detaljer vedrørende disse betingelsene fås fra forhandleren der apparatet ble kjøpt. Salgskvitteringen må fremvises ved fremsetting av krav under betingelsene i denne garantien..

VIKTIG: Batteriet som medfølger dette rengjøringsapparatet har 6 måneders garanti fra kjøpsdato. Etter seks måneder har kunden selv ansvar for å kjøpe nytt batteri.

Kan endres uten forvarsel.

*Munnstykkets design kan variere fra modell til modell **Kun motorisert munnstykke

INSTRUKTIONER FÖR SÄKER ANVÄNDNING

Som beskrivs i denna bruksanvisning, får denna apparat endast användas vid städning av hemmet. Se till att du förstår anvisningarna helt innan du börjar använda maskinen.

Stäng alltid av och ta bort laddaren från uttaget innan du rengör apparaten eller utför något underhåll.

Den här apparaten kan användas av barn från 8 års ålder och personer med en nedsatt fysisk, sensorisk eller mental förmåga och som inte har den erfarenhet och kunskaper som behövs, förutsatt att de övervakas eller har fått instruktioner om hur apparaten används på ett säkert vis och förstår riskerna som är involverade. Barn får inte leka med apparaten. Rengöring och underhåll som användaren ska utföra, får inte göras av barn utan överinseende.

Om nätsladden är skadad, sluta då omedelbart att använda produkten. För att undvika säkerhetsrisker så måste en behörig Hoover-servicetekniker byta nätsladden.

Håll händer, fötter, lösa klädesplagg och hår borta från roterande borstar.

Använd endast den ursprungliga laddaren som följer med apparaten.

Kontrollera att din nätspänning är samma som är angivet på laddaren.

Denna Hoover ångrengörare levereras med en dubbelisolerad batteriladdare som endast är lämplig i ett 230V (Storbritannien 240V) uttag.

Anslut laddaren i lämpligt eluttag och anslut strömsladden till DC-uttaget på apparaten. **[3]**

Vid första användningen, ladda din dammsugare i 24 timmar. Efter första användningen är den normala laddningstiden 6 timmar.

När produkten laddas lyser den mittersta indikatorlampan rött och blir till blått när den är fulladdad.

Vid förvaring och laddning säkrar du apparatens handtag i produkthållaren.

Ladda aldrig batterier i temperaturer över 37°C eller under 0°C.

När du laddar apparaten måste strömbrytaren vara avslagen.

Anslut laddaren efter användning för att ladda batterierna.

Det är normalt att laddaren blir varm när laddning pågår.

Dra inte ut kontakten till laddaren genom att dra i kabeln.

Koppla ur laddaren vid långvarig frånvaro (semester, etc.).

Ladda produkten igen innan användning då batterierna kan själv laddad ur under förlängda förvaring.

Om maskinen ska kasseras måste batterierna först tas bort. Maskinen måste kopplas bort från elnätet vid borttagning av batterierna. Kassera batterierna på ett säkert sätt.

Användna batterier bör tas till en återvinningsstation och inte disponeras med hushållssoporna. För att ta bort batterierna, kontakta kundtjänsten på Hoover eller fortsätt enligt följande instruktioner.

Ladda alltid ur batterier helt innan de tas ut.

1. Kör enheten till det att batterierna är helt tomma. När batteriet är helt tomt kommer indikatorn att blinka i cirka 20 sekunder innan renaren stängs av automatiskt.
2. Lösgör den handhållna enheten från huvuddelen av dammsugaren.
3. Tryck på frigöringsknappen på dammbehållaren och ta bort dammbehållaren. **[9]**
4. Avlägsna 2 skruvar och öppna enheten. **[17]**
5. Koppla bort kablarna och ta bort batterierna från kåpan. **[18]**

OBS! Om du upplever några svårigheter med att montera ner enheten eller för mer information om hantering eller återvinning av den här maskinen, var god och kontakta dina lokala myndigheter eller din återvinningsstation.

Exponera **INTE** batterier för en rumstemperatur över 40°C.

Använd endast tillbehör, förbrukningsvaror och reservdelar som rekommenderas eller levereras av Hoover.

Statisk elektricitet: vissa mattor kan orsaka en liten uppbyggnad av statisk elektricitet. Elektrostatiske urladdningar är inte hälsofarliga.

Använd **inte** apparaten ut ur dörrar eller på något vått underlag eller för våtupptagning.

Plocka inte upp hårda eller vassa objekt, tändstickor, het aska, cigarettfimpar eller andra liknande objekt.

Spruta **inte** med eller plocka upp brandfarliga vätskor, rengöringsmedel, aerosoler eller deras ångor.

Kör **inte** över sladden när du använder apparaten eller dra ut kontakten genom att dra i sladden.

Fortsätt inte att använda din apparat om den verkar vara defekt.

Hoover service: För att se till att maskinen fortsätter att vara effektiv fungerar som den ska rekommenderar vi att service och reparationer

endast utförs av behöriga servicetekniker från Hoover.

Ersätt **inte** batterierna med ej uppladdningsbara batterier.
Rengör ofta dammuppsamlaren och filteraggregatet.

Miljön

Symbolen på apparaten indikerar att denna produkt inte får behandlas som hushållsavfall. Den måste i stället lämnas in på uppsamlingsplats för återvinning av elektrisk och elektronisk utrustning. Avfallshanteringen ska utföras enligt de lokala miljöbestämmelserna. För mer information om hantering, återvinning och återanvändning av denna produkt, kontakta din kommun, lokala myndigheter och renhållningsverk eller den butik där du köpte apparaten.



Denna apparat uppfyller de europeiska direktiven 2014/35/EU, 2014/30/EU och 2011/65/EU.

CANDY HOOVER GROUP S.r.l. Via Privata Eden Fumagalli, 20861 Brugherio (MB) Italy

PRODUKTKOMPONENTER

Huvudfilter

- A. On/off-brytare och lägesväljare.
- B. Huvuddel
- C. Utfällbart handtag, utlösningknapp
- D. Handhållen frigöringsknapp
- E. Handhållen enhet
- F. Knapp för frigörande av munstycke
- G. Motoriserat munstycke*
- G1. Golvmunstycke*
- H. Frigöringsknapp för rullborste**
- I. Verktyg för springor / Dammborste
- J. Produkthållare
- K. Laddare

Handhållen Dammsugare

- L. On/Off-knapp (På/av-knapp)
- M. LED-indikator
- N. Knapp för frigörande av dammbehållare
- O. Dammbehållare
- P. Frigöringsknapp för dammbehållarklaffen

Filter

- Q. Tygfilter

SÄTTA IHOP DAMMSUGAREN

1. Fäll ut handtaget till huvuddelen tills det låser sig på plats. **[1]**
2. Fäst munstycket till huvuddelen och tryck fast den tills det låser sig på plats. **[2]**
3. Vid första användningen, ladda din dammsugare i 24 timmar. Efter första användningen är den normala laddningstiden 6 timmar.
4. När produkten laddas lyser den mittersta indikatorlampan rött och blir till blått när den är fulladdad.
5. Produkthållaren kan sättas fast på väggen med hjälp av de medföljande skruvarna. **[5b]**

OBS! För att ta bort munstycket, tryck på utlösningknappen till munstycket och dra bort från dammsugaren.

OBS! Använd endast laddare som medföljde ångrengöraren.

VIKTIGT: Vid laddning av dammsugaren måste Av/På-knappen vara i AV-läget.

Det är normalt att laddaren blir varm när laddning pågår.

Om användningstiden minskar efter upprepad användning ska du låta dammsugaren vara igång tills den stannar och sedan ladda i 24 timmar och upprepa detta varje månad för bästa resultat.

Koppla ur laddaren vid långvarig frånvaro (semester, etc.). Ladda produkten igen innan användning då batterierna kan själv laddad ur under förlängda förvaring.

*Munstycksdesign kan variera beroende på modell.

**Endast motoriserat munstycke

ANVÄNDA PRODUKTEN

Huvudrengörare med motoriserat munstycke [G]*

Starta renaren genom att skjuta On-/off-knappen till till nödvändiga inställningar: [4]:

- **HÅRT GOLV:** Första positionen för på/av-brytaren är ideal för hårda golvytor. Rengöraren är i de lägre inställningarna och omröraren** samt munstyckets LED-lampor** är AV.
- **MATTA:** Andra positionen för på/av-brytaren är ideal för mattor. Rengöraren är i de högre inställningarna och omröraren** samt munstyckets LED-lampor** är PÅ.

Huvudrengörare med golvmunstycke [G1]*

Slå på rengöringsapparaten genom att skjuta PÅ/AV-knappen framåt till en av de följande inställningarna [4]:

Effektläge I: Första positionen för en på/av-brytare. Idealisk för enkla rengöringsarbeten, rengöraren är i den lägre inställningen.

Effektläge II: Andra positionen för en på/av-brytare. För mer krävande rengöringsuppgifter, rengöraren är i den högre inställningen.

Handhållen Dammsugare

1. Tryck på den handhållna utlösningknappen och lyft upp den handhållna enheten från huvuddelen. [6]
2. Slå på den handhållna renaren genom att skjuta On-/Off-knappen framåt. [7]

INDIKATOR FÖR URLADDAT BATERI När batteriet är helt tomt kommer indikatorn att blinka i cirka 20 sekunder innan renaren stängs av automatiskt.

Verktyg för springor / Dammborste

Tillbehöret är lagrat på baksidan av huvuddelen och kan monteras direkt på den handhållna enheten.

Ta ut den från huvuddelens baksida före användning [15a] och sätt tillbaka den efter användning. [15b]

VIKTIGT: Produkthandtaget fästas i hållaren [5b] för förvaring eller vikas för enkel förvaring. [5a]

UNDERHÅLL AV DAMMSUGAREN

Tömma dammbehållaren

Håll den handhållna rengöringsenheten över en behållare och tryck på tömningslåsknappen för att tömma dammbehållaren. [8]

Rengöring av filtret

1. Tryck på den handhållna enhetens frigöringsknapp och lyft upp den från rengörarens huvuddel. [6]
2. Tryck på frigöringsknappen på dammbehållaren och ta bort dammbehållaren. [9]
3. Lyft av filtret från dammbehållaren. [10]
4. Tvätta filtret i ljummet vatten och låt torka i 24 timmar. [11b,12] Sätt tillbaka filtret i dammbehållaren när det är ordentligt torrt.
5. Vid behov, tvätta dammbehållaren i ljummet vatten. [11a] Se till att den är helt torr innan den återförs till huvuddelen av rengöringsapparaten.
6. Montera ihop den handhållna enheten och sätt tillbaka den i dammsugarens huvuddel. [13,14]

OB! Använd inte het vatten eller rengöringsmedel vid rengöring av filtren. Om filtren mot förmodan skulle skadas ska de ersättas med en äkta Hoover-reservdel. Använd inte produkten utan filtret.

VIKTIGT: För optimal prestanda bör du alltid hålla filtret rent. Vi rekommenderar att filtret tvättas en gång i månaden.

Byta ut och rengöra omröraren**

VIKTIGT: Stäng alltid av dammsugaren innan du byter ut omröraren.

1. Öppna omrörarens frigöringsknapp utåt. [16]
2. Ta bort omröraren. [16]
3. Ersätt med ny omrörare eller rengör befintlig.
5. Sätt tillbaka omröraren och tryck på omrörarens frigöringsknapp tills den låser sig på plats.

Byte av batterier

När batterierna inte längre kan lagra laddning, kontakta Hoover kundtjänst för att ordna ett byte.

*Munstycksdesign kan variera beroende på modell.

**Endast motoriserat munstycke

VARNING: Använd endast godkända reservdelar för din dammsugare. Användning av delar som inte är godkända av Hoover är farligt och kan ogiltigförklara din garanti.

VARNING: Se alltid till att enheten är avstängd innan du byter batterier.

VIKTIGT: Ladda alltid ur batterier helt innan de tas ut.

1. Kör enheten till det att batterierna är helt tomma. När batteriet är helt tomt kommer indikatorn att blinka i cirka 20 sekunder innan renaren stängs av automatiskt.
2. Lösgör den handhållna enheten från huvuddelen av dammsugaren. [6]
3. Tryck på frigöringsknappen på dammbehållaren och ta bort dammbehållaren. [9]
4. Avlägsna 2 skruvar och öppna enheten. [17]
5. Koppla bort kablarna och ta bort batterierna från kåpan. [18]
6. Montera det nya batteriet och återmontera dammsugaren genom att följa stegen 2-5 ovan i omvänd riktning.

Bortskaffande av batteri vid slutet av produktens livslängd

Dammsugarens batterier ska tas ut från dammsugaren och kastas separat. Använda batterier ska tas till en återvinningscentral och inte kasseras med vanligt hushållsavfall. För att ta bort batterierna, kontakta kundtjänsten hos Hoover eller fortsätt enligt följande instruktioner:

VIKTIGT: Ladda alltid ur batterier helt innan de tas ut.

1. Kör enheten till det att batterierna är helt tomma.
2. Lösgör den handhållna enheten från huvuddelen av dammsugaren. [6]
3. Tryck på frigöringsknappen på dammbehållaren och ta bort dammbehållaren. [9]
4. Avlägsna 2 skruvar och öppna enheten. [17]
5. Koppla bort kablarna och ta bort batterierna från kåpan. [18]

OBS! Mer utförlig information om hantering och återvinning av produkten kan du få från kommunen, återvinningsanläggningen eller den butik där du köpte produkten.

FELSÖKNING

Om du har något problem med din ångrengörare, följ denna enkla checklista innan du ringer Hoover kundtjänstcenter:

A. Ångrengöraren slår inte på.

Kontrollera om ångrengöraren är laddad.

B. Förlust av insugningstryck eller inget sug alls

Töm dammbehållaren och tvätta filtret.

Ta bort munstycket och kontrollera om det kanalen är igentäppt.

C. Batterierna kan inte laddas.

Det kan bero på att den har förvarats under en väldigt lång period (mer än ett halvår).

Kontakta Hoovers kundtjänst för att ordna batteribyte.

Om problemet kvarstår kontakta Hoovers kundtjänstcenter.

VIKTIG INFORMATION

Använd alltid originaldelar från Hoover vid byte. Du kan beställa delar från närmaste Hoover-återförsäljare eller direkt från Hoover. Uppge alltid modellnummer när du beställer delar.

Din garanti

Garantivillkoren för produkten definieras av vår representant i det land där produkten säljs. Du kan få uppgifter om aktuella villkor från återförsäljaren. Kvittot måste visas upp när man kräver ersättning enligt garantin.

VIKTIGT: Batteriet i denna dammsugare har en garanti på 6 månader från den dag den köptes. Efter 6 månader är kunden själv ansvarig för kostnaden för ett nytt batteri.

Specifikationerna kan ändras utan föregående meddelande.

***Munstycksdesign kan variera beroende på modell. **Endast motoriserat munstycke**

OHJEET TURVALLISTA KÄYTTÖÄ VARTEN

Tämä laite on tarkoitettu ainoastaan kotikäyttöön tämän käyttöoppaan kuvaamalla tavalla. Tutustu tähän käyttöoppaaseen huolellisesti ennen laitteen käyttöä.

Kytke laturista virta ja irrota laturi virtalähteestä aina käytön jälkeen ja ennen kuin puhdistat laitteen tai teet huoltotoimenpiteitä.

Tätä laitetta voivat käyttää yli 8-vuotiaat lapset ja henkilöt joilla on vähentynyt fyysinen, aistillinen tai henkinen kyky tai joilla ei kokemusta tai tietoja, mikäli heille on annettu ohjausta ja valvontaa koskien laitteen turvallista käyttöä ja ymmärtävät käyttöön liittyvät vaaratekijät. Lapset eivät saa leikkiä laitteella. Käyttäjän suorittamaa puhdistusta ja huoltoa ei tule suorittaa lasten toimesta ilman valvontaa.

Lopeta laitteen käyttö välittömästi, jos virtajohto on vahingoittunut. Virtajohdon saa turvallisuussyistä vaihtaa vain valtuutettu Hoover-huoltoliike.

Pidä kädet, jalat, löysät vaatteet ja hiukset loitolla pyörivistä harjoista.

Käytä vain laitteen mukana toimitettua laturia.

Varmista, että laturiin merkityt arvot vastaavat syöttöjännitettä.

Tämä Hoover-laite on varustettu kaksois-eristetyllä akkulaturilla joka sopii liitettäväksi vain 230V:n (Iso-Britannia 240V) pistorasiaan.

Kytke laturi sopivaan pistorasiaan ja liitä virtajohdon liitin laitteessa olevaan DC-pistorasiaan. **[3]**

Lataa imuria ennen ensimmäistä käyttöä vähintään 24 tuntia. Ensimmäisen käyttökerran jälkeen normaali latausaika on 12 tuntia.

Kun laite on latauksessa, keskimäinen merkkivalo palaa punaisena, ja se muuttuu siniseksi, kun akku on täysi.

Kiinnitä laitteen kahva varastoinnin ja latauksen ajaksi tuotepidikkeeseen.

Älä koskaan lataa akkuja yli 37 °C:n tai alle 0 °C:n lämpötiloissa.

Kun lataat laitetta, virtakytkimen tulee olla off-asennossa.

Kytke laturi käytön jälkeen ladataksesi akut.

Laturi lämpeneminen latauksen aikana on aivan normaalia.

Älä irrota laturia virtalähteestä johdosta vetämällä.

Irrota laturi mikäli laitetta ei käytetä pitkään aikaan (loma-ajat jne.).

Lataa laite uudelleen ennen käyttöä koska akut voivat purkaa varausta pitkien säilytysjaksojen aikana.

Jos laite hävitetään, akut on ensin poistettava. Laitteen täytyy olla irti verkkovirrasta akkua vaihdettaessa. Hävitä akut turvallisesti.

Vie käytetyt akut kierrätyskeskukseen. Älä hävitä niitä kotitalousjätteen mukana. Irrottaaksesi akut ota yhteyttä valtuutettuun Hoover huoltoliikkeeseen tai nouda seuraavia ohjeita.

Tyhjennä paristot aina kokonaan ennen niiden poistamista.

1. Käytä imuria kunnes akut ovat täysin tyhjä. Kun akut ovat täysin tyhjä, merkki vilkkuu noin 20 sekunnin ajan ennen kuin laite sammuu automaattisesti.
2. Irrota rikkaimuri imurin rungosta. **[6]**
3. Paina pölysäiliön vapautuspainiketta ja irrota pölysäiliö. **[9]**
4. Irrota 2 ruuvia ja avaa laite. **[17]**
5. Irrota johdot ja poista akut kotelosta. **[18]**

HUOMAA: Jos sinulla on vaikeuksia purkaa laitetta tai tarvitset yksityiskohtaisempaa tietoa laitteen jälkikäsitteystä, talteenotosta ja kierrätyksestä, ota yhteyttä paikallisiin kierrätysviranomaisiin tai kotitalouksien jätehuoltoon.

ÄLÄ altista akkuja huonelämpötilalle joka on yli 40 C.

Käytä ainoastaan Hooverin toimittamia tai suosittelemia kiinnityskappaleita, lisävarusteita tai varaosia.

Staattinen sähkö: jotkin matot voivat aiheuttaa vähäisen määrän staattista sähköä. Staattisen sähkön purkaus ei ole vaarallista terveydelle.

Älä käytä laitettasi ulkona tai märällä alustalla. Älä imuroi nesteitä.

Älä imuroi kovia tai teräviä esineitä, tulitikkuja, kuumaa tuhkaa, tupakantumppeja tai muita vastaavia esineitä.

Älä ruiskuta laitteelle tai imuroi laitteella syttyviä nesteitä, puhdistusnesteitä, aerosoleja tai näiden höyryjä.

Älä aja laitteella virtajohdon yli tai irrota pistoketta virtalähteestä johdosta vetämällä.

Älä käytä laitetta tai laturia, jos se vaikuttaa vialliselta.

Hoover-huolto: Laitteen käyttöturvallisuuden ja tehokkaan toiminnan varmistamiseksi huolto ja korjaukset kannattaa teettää valtuutetussa Hoover-huollossa.

Älä vaihda akkuja ei-ladattaviin akkuihin.

Puhdista pölysäiliö ja suodatin/suodattimet säännöllisesti.

Ympäristö

Tässä laitteessa oleva symboli osoittaa, että laitetta ei saa hävittää kotitalousjätteenä. Se täytyy luovuttaa sähkö- ja elektroniikkalaitteiden keräyspisteeseen kierrätystä varten. Hävittäminen on suoritettava paikallisten jätteiden hävittämistä koskevien ympäristösäännösten mukaisesti. Saat lisätietoja tämän laitteen käsittelemisestä, hyötykäytöstä ja kierrätyksestä paikallisilta viranomaisilta, kotitalouksien ja muiden jätteiden jätehuollosta tai liikkeestä, josta ostit laitteen.



Tämä laite on EU:n direktiivien 2014/35/EU, 2014/30/EU ja 2011/65/EU mukainen.

CANDY HOOVER GROUP S.r.l. Via Privata Eden Fumagalli, 20861 Brugherio (MB) Italy

TUOTTEEN OSAT

Imurin runko

- A. Virtakytkin ja tilavalitsin
- B. Runko-osa
- C. Taiteuvan kahvan vapautuspainike
- D. Rikkaimurin vapautuspainike
- E. Rikkaimuri
- F. Suulakkeen vapautus-painike
- G. Moottoroitu suutin*
- G1. Lattiasuutin*
- H. Mattoharjan vapautuspainike**
- I. Rakosuulake / Pölyharja
- J. Laitteen pidike
- K. Laturi

Rikkaimuri

- L. Päälle/pois-kytkin
- M. LED-MERKKIVALO
- N. Pölysäiliön vapautuspainike
- O. Pölysäiliö
- P. Säiliön läpän vapautuspainike

Suodatin

- Q. Tekstiilisuo datin

IMURIN VALMISTELU KÄYTTÖÄ VARTEN

1. Taite kahva imurin runkoon niin, että se lukittuu paikalleen. [1]
2. Kiinnitä suutin imurin runkoon painaen sitä tiukasti niin, että se lukittuu paikalleen. [2]
3. Lataa imuria ennen ensimmäistä käyttöä vähintään 24 tuntia. Ensimmäisen käyttökerran jälkeen normaali latausaika on 12 tuntia.
4. Kun laite on latauksessa, keskimäinen merkkivalo palaa punaisena, ja se muuttuu siniseksi, kun akku on täysi.
5. Laitteen pidikkeen voi kiinnittää seinään toimitettuja ruuveja käyttämällä. [5b]

HUOMAA: Irrottaaksesi suulakkeen, paina suulakkeen vapautus-painiketta ja vedä suulaketa runko-osasta ulospäin.

HUOMAA: Käytä vain imurisi kanssa toimitettua laturia imurin lataukseen.

TÄRKEÄÄ: Imuria ladatessa On/Off-virtakytkin tulee olla OFF-asennossa (virta pois).

On normaalia, että laturi lämpenee latauksen aikana.

Mikäli käyttöaika vähenee käytössä, anna imurin käydä kunnes se pysähtyy täysin ja suorita 24:n tunnin uudelleen lataus, toista kuukausittain saadaksesi aikaan parhaan tuloksen.

Irrota laturi mikäli laitetta ei käytetä pitkään aikaan (loma-ajat jne.). Lataa laite uudelleen ennen käyttöä koska akut voivat purkaa varausta pitkien säilytysjaksojen aikana.

*Suulakkeen muoto saattaa vaihdella mallista toiseen **Vain motorisoitu suutin

LAITTEEN KÄYTTÖ

Imuri moottoroidulla suuittimella [G]*

Laita imuri päälle liu'uttamalla On/Off-kytkin haluttuun asentoon: [4]:

- **KOVA LATTIA:** On/Off-kytkimen ensimmäinen asento, sopii erinomaisesti koville lattiapinnoille, imuri on ala-asennossa ja harjan** ja suulakkeen ledvalot** ovat pois päältä.
- **MATTO:** On/Off-kytkimen toinen asento, sopii erinomaisesti matoille, imuri on yläasennossa ja harjan** ja suulakkeen ledvalot** palavat.

Imuri lattiasuuittimella [G1]*

Käännä imuria liu'uttamalla ON/OFF-virtakytkintä eteenpäin yhteen seuraavista asennoista [4]:

Tehotaso I: On/Off-kytkimen ensimmäinen asento Sopii erinomaisesti helppoihin puhdistustöihin, imuri on ala-asennossa.

Tehotaso II: On/Off-kytkimen toinen asento Hankalampiin puhdistustöihin, imuri on ylemmässä asennossa.

Rikkaimuri

1. Paina rikkaimurin vapautuspainiketta ja nosta rikkaimuri irti imurin rungosta. [6]
2. Laita rikkaimuri päälle liu'uttamalla On/Off-kytkin eteen. [7]

TYHJIEN AKKUJEN MERKKI: Kun akut ovat täysin tyhjä, merkki vilkkuu noin 20 sekunnin ajan ennen kuin laite sammuu automaattisesti.

Rakosuulake / Pölyharja

Lisävarustetta säilytetään imurin rungon takana, ja sen voi asentaa suoraan rikkaimuriin.

Ota se pois imurin rungon takaa ennen käyttöä [15a] ja laita se takaisin paikalleen käytön jälkeen. [15b]

TÄRKEÄÄ: Laitteen kahvaa voi säilyttää kiinnittämällä sen pidikkeeseen [5b] tai sen voi laittaa talteen helposti taivuttamalla. [5a]

LAITTEEN HUOLTO

Pölysäiliön tyhjennys

Pidä rikkaimuria roskasäiliön yllä ja tyhjennä pölysäiliö painamalla sen läpän avauspainiketta. [8]

Suodattimen puhdistaminen

1. Paina rikkaimurin vapautuspainiketta ja nosta se irti imurin rungosta. [6]
2. Paina pölysäiliön vapautuspainiketta ja irrota pölysäiliö. [9]
3. Nosta suodatin pölysäiliöstä. [10]
4. Pese suodatin haaleassa vedessä ja jätä kuivumaan 24:n tunnin ajaksi. [11b,12] Asenna takaisin pölysäiliöön perusteellisen kuivumisen jälkeen.
5. Mikäli tarvetta, pese pölysäiliö haaleassa vedessä. [11a] Varmista että se on täysin kuiva ennen kuin palautat sen imurin runko-osaan.
6. Kokoa rikkaimuri ja kiinnitä se takaisin imurin runkoon. [13,14]

HUOMAA: Älä käytä kuumaa vettä tai puhdistusaineita suodattimia puhdistuessa. Jos suodatin vaurioituu, mikä on epätodennäköistä, hanki tilalle alkuperäinen Hoover-varaosia. Älä käytä laitetta, ellei suodatin ole paikoillaan.

TÄRKEÄÄ: Optimaalisen toimivuuden osalta, pidä suodattimesi aina puhtaana. Suosittelemme että suodatin pestään kerran kuukaudessa.

Mattoharjan vaihto ja puhdistus**

TÄRKEÄÄ: Kytke imuri aina pois päältä ennen mattoharjan vaihtoa.

1. Avaa harjan vapautuspainike ulospäin. [16]
2. Irrota harja. [16]
3. Puhdista tai vaihda tilalle uusi mattoharja.
5. Aseta harja takaisin ja paina harjan vapautuspainiketta niin, että se lukittuu paikoilleen.

Akun vaihto

Kun akkuja ei enää voida ladata, ole hyvä ja ota yhteyttä Hooverin huoltoliikkeeseen vaihtoa varten.

VAROITUS: Asenna imuriin vain hyväksytyjä varaosia. Varaosien, jotka eivät ole Hooverin hyväksymiä, käyttäminen on vaarallista ja mitätöi takuun.

VAROITUS: Varmista aina että laitteesi on kytketty pois päältä ennen akkujen vaihtamista.

*Suulakkeen muoto saattaa vaihdella mallista toiseen **Vain motorisoitu suutin

TÄRKEÄÄ: Tyhjennä paristot aina kokonaan ennen niiden poistamista.

1. Käytä imuria kunnes akut ovat täysin tyhjt. Kun akut ovat täysin tyhjt, merkki vilkkuu noin 20 sekunnin ajan ennen kuin laite sammuu automaattisesti.
2. Irrota rikkaimuri imurin rungosta. [6]
3. Paina pölysäiliön vapautuspainiketta ja irrota pölysäiliö. [9]
4. Irrota 2 ruuvia ja avaa laite. [17]
5. Irrota johdot ja poista akut kotelosta. [18]
6. Aseta uusi akku ja kokoa imuri tekemällä edellä kuvatut vaiheet 2-5 päinvastaisessa järjestyksessä.

Akkujen hävitys käyttöjakson päätteeksi

Mikäli imuri tai vanhat akut hävitetään, akut tulee poistaa imurista. Vie käytetyt akut kierrätyskeskukseen. Älä hävitä niitä kotitalousjätteen mukana. Irrottaaksesi akut ota yhteyttä Hooverin huoltoliikkeeseen tai noudata seuraavia ohjeita:

TÄRKEÄÄ: Tyhjennä paristot aina kokonaan ennen niiden poistamista.

1. Käytä imuria kunnes akut ovat täysin tyhjt.
2. Irrota rikkaimuri imurin rungosta. [6]
3. Paina pölysäiliön vapautuspainiketta ja irrota pölysäiliö. [9]
4. Irrota 2 ruuvia ja avaa laite. [17]
5. Irrota johdot ja poista akut kotelosta. [18]

HUOMAA: Saat lisätietoja tämän tuotteen käsittelemisestä, hyötykäytöstä ja kierrätyksestä paikallisilta viranomaisilta, kotitalouksien jätehuollosta tai liikkeestä, josta ostit tuotteen.

VIANMÄÄRITYS

Mikäli sinulla on mitään ongelmia imurisi kanssa, noudata seuraavaa yksinkertaista tarkistuslistaa ennen kuin soitat valtuutettuun Hoover huoltoliikkeeseen:

A. Imuri ei käynnisty.

Tarkista imurin lataus.

B. Imun vähäisyys tai ei imua.

Tyhjennä pölysäiliö ja pese suodatin.

Irrota suulake ja tarkista, ettei putkessa ole tukoksia.

C. Akkuja ei voida ladata.

Voi johtua pitkästä (yli puolen vuoden) varastointijaksosta.

Ota yhteyttä valtuutettuun Hoover huoltoliikkeeseen, mistä voit ostaa uudet akut.

Mikäli ongelma ei ratkea, ota yhteyttä valtuutettuun Hoover huoltoliikkeeseen.

TÄRKEÄÄ TIETOA

Käytä vain alkuperäisiä Hoover-varaosia. Niitä on saatavana paikalliselta Hoover- jälleenmyyjältä tai valtuutetusta huoltoliikkeestä. Mainitse varaosatilauksen yhteydessä laitteen tyyppinumero.

Takuu

Tämän laitteen takuehdot määrittelee ostomaan Hoover-edustaja. Yksityiskohtaiset tiedot näistä ehdoista saa laitteen myyneeltä jälleenmyyjältä. Tämän takuun mukaisia vaateita esitettäessä on esitettävä myyntitodistus tai ostokuitti.

TÄRKEÄÄ: Tämän imurin akun takuu on 6 kuukautta ostopäivästä. 6 kuukauden jälkeen asiakkaan on maksettava uusi akku.

Oikeus muutoksiin pidätetään.

*Sulakkeen muoto saattaa vaihdella mallista toiseen **Vain motorisoitu suutin

ΟΔΗΓΙΕΣ ΑΣΦΑΛΟΥΣ ΧΡΗΣΗΣ

Η συσκευή πρέπει να χρησιμοποιείται αποκλειστικά για οικιακή χρήση, σύμφωνα με τις οδηγίες χρήσης. Πριν δοκιμάσετε να χρησιμοποιήσετε τη συσκευή, βεβαιωθείτε ότι έχετε κατανοήσει τις οδηγίες που περιέχει το βιβλίο που κρατάτε στα χέρια σας.

Πριν από τον καθαρισμό της συσκευής ή οποιαδήποτε εργασία συντήρησης να απενεργοποιείτε πάντα τη συσκευή και να βγάξετε το φορτιστή από την πρίζα.

Η χρήση της συσκευής από παιδιά άνω των 8 ετών, ηλικιωμένους και ΑΜΕΑ προϋποθέτει την παρουσία ενήλικα που θα φέρει την ευθύνη για την ασφαλεία τους. Η χρήση της συσκευής από άτομα που δεν έχουν εξοικειωθεί στη χρήση παρόμοιων συσκευών μπορεί να γίνει μόνο αφού γίνει κατανοητός ο κίνδυνος που ενέχει η χρήση της συσκευής. Μην αφήνετε τα παιδιά να παίζουν με τη συσκευή. Οι εργασίες καθαρισμού και συντήρησης της συσκευής δεν πρέπει να γίνονται από τα παιδιά χωρίς την επίβλεψη ενήλικα που θα φέρει την ευθύνη για την ασφαλεία τους.

Εάν το καλώδιο σύνδεσης με το δίκτυο παροχής εμφανίσει φθορές διακόψτε την λειτουργία της συσκευής αμέσως. Για λόγους ασφάλειας η αντικατάσταση του φθαρμένου καλωδίου της συσκευής πρέπει να γίνεται αποκλειστικά στα σημεία τεχνικής υποστήριξης Hoover.

Μην πλησιάζετε τις περιστρεφόμενες βούρτσες με τα χέρια, τα πόδια, τα μαλιά ή τα ρούχα σας.

Χρησιμοποιείτε μόνο τον αυθεντικό φορτιστή που παρέχεται με τη συσκευή.

Ελέγξτε ότι η τάση τροφοδοσίας είναι η ίδια με αυτή που αναγράφεται στο φορτιστή.

Η συσκευή Hoover διατίθεται με φορτιστή μπαταρίας με διπλή μόνωση, ο οποίος είναι κατάλληλος μόνον για πρίζες με τάση 230 V (240 V - Ηνωμένο Βασίλειο).

Βάλτε τον φορτιστή σε κατάλληλη πρίζα και συνδέστε το φισ του καλωδίου τροφοδοσίας στη υποδοχή συνεχούς ρεύματος, DC της συσκευής. **[3]**

Πριν λειτουργήσετε τη συσκευή για πρώτη φορά, πρέπει να την φωρτίσετε για 24 ώρες. Μετά την πρώτη χρήση η κανονική διάρκεια φόρτισης είναι 12 ώρες.

Όταν το προϊόν φορτίζει η μεσαία ενδεικτική λυχνία θα ανάβει με κόκκινο χρώμα και θα γίνει μπλε όταν η φόρτιση ολοκληρωθεί.

Κατά την αποθήκευση και τη φόρτιση, ασφαλίστε τη λαβή της συσκευής στη βάση προϊόντος.

Μη φορτίζετε ποτέ τις μπαταρίες σε θερμοκρασία μεγαλύτερη από 37°C ή μικρότερη από 0°C.

Κατά τη φόρτιση της συσκευής ο διακόπτης πρέπει να είναι στην θέση off.

Τοποθετείτε τον φορτιστή στη πρίζα μετά τη χρήση, για να επαναφορτιστούν οι μπαταρίες.

Κατά την διάρκεια της φόρτισης ο φορτιστής θερμαίνεται.

Μην αποσυνδέετε τον φορτιστή τραβώντας το καλώδιο.

Σε περίπτωση μακράς απουσίας (διακοπές, κλπ) αποσυνδέστε τον φορτιστή από την παροχή.

Σε μακρές περιόδους αποθήκευσης της συσκευής, επαναφορτίστε την συσκευή πριν την χρησιμοποιήσετε, καθώς οι μπαταρίες μπορεί να έχουν αδειάσει.

Εάν η συσκευή πρόκειται να απορριφθεί, πρώτα πρέπει να αφαιρεθούν οι μπαταρίες. Η συσκευή πρέπει να αποσυνδεθεί από το ηλεκτρικό δίκτυο κατά την αφαίρεση των μπαταριών. Απορρίψτε τις μπαταρίες με ασφαλή τρόπο.

Οι χρησιμοποιημένες μπαταρίες πρέπει να προσκομίζονται σε ένα σταθμό ανακύκλωσης και δεν πρέπει να απορρίπτονται με τα οικιακά απορρίμματα. Για να αφαιρέσετε τις μπαταρίες, επικοινωνήστε με το κέντρο εξυπηρέτησης πελατών της Hoover ή ακολουθήστε τις παρακάτω οδηγίες.

Αδειάστε πλήρως τις μπαταρίες πριν τις αφαιρέσετε και βεβαιωθείτε ότι ο φορτιστής έχει αποσυνδεθεί.

1. Λειτουργείστε τη σκούπα μέχρι να αδειάσουν πλήρως οι μπαταρίες. Όταν οι μπαταρίες αδειάσουν τελείως, η ένδειξη θα αναβοσβήσει για περίπου 20 δευτερόλεπτα πριν η σκούπα σβήσει αυτόματα.
2. Απελευθερώστε τη μονάδα χειρός από το κύριο σώμα της σκούπας. [6]
3. Πατήστε το κουμπί απελευθέρωσης του δοχείου σκόνης και αφαιρέστε το δοχείο σκόνης. [9]
4. Ξεβιδώστε τις 2 βίδες και ανοίξτε τη συσκευή. [17]
5. Αποσυνδέστε τα καλώδια και αφαιρέστε τις μπαταρίες από το περίβλημα. [18]

ΣΗΜΕΙΩΣΗ: Εάν συναντήσετε δυσκολίες κατά την αποσυναρμολόγηση της μονάδας ή για περισσότερες πληροφορίες σχετικά με την επεξεργασία, την ανάκτηση ή την ανακύκλωση αυτής της συσκευής, επικοινωνήστε με την αρμόδια δημοτική αρχή ή την υπηρεσία απόρριψης οικιακών απορριμμάτων της περιοχής σας.

ΜΗΝ εκθέτετε τις μπαταρίες σε θερμοκρασία δωματίου άνω των 40° C.

Χρησιμοποιείτε μόνο αξεσουάρ, αναλώσιμα ή ανταλλακτικά που συνιστώνται ή παρέχονται από τη Hoover.

Στατικός ηλεκτρισμός: ορισμένα χαλιά μπορεί να προκαλέσουν συσσώρευση στατικού ηλεκτρισμού. Τυχόν στατικές εκκενώσεις δεν είναι επικίνδυνες για την υγεία.

Μην χρησιμοποιείτε τη συσκευή σας σε εξωτερικούς χώρους, σε υγρή επιφάνεια ή για τη συλλογή υγρών.

Μην συλλέγετε σκληρά ή αιχμηρά αντικείμενα, σπέρτα, καυτή στάχτη, αποτίγαρα ή άλλα παρόμοια αντικείμενα.

Μην ψεκάζετε ή συλλέγετε εύφλεκτα υγρά, καθαριστικά υγρά, αερολύματα ή άλλους ατμούς.

Ενόσω χρησιμοποιείτε τη συσκευή δεν πρέπει να πατάτε επάνω στο καλώδιο ,μην τραβάτε το καλώδιο για να αποσυνδέσετε τη συσκευή από την παροχή.

Μην συνεχίσετε να χρησιμοποιείτε τη συσκευή ή το φορτιστή εάν παρουσιάζουν βλάβη.

Service Hoover: Για τις εργασίες συντήρησης ή αποκατάστασης κακής λειτουργίας ή βλάβης πρέπει να απευθύνεστε αποκλειστικά στα κέντρα τεχνικής υποστήριξης Hoover, έτσι εξασφαλίζετε την ασφαλή και αποτελεσματική λειτουργία της συσκευής

Μην αντικαθιστάτε τις μπαταρίες με μη επαναφορτιζόμενες μπαταρίες. Καθαρίζετε συχνά τη θήκη της σκόνης και το σύστημα του φίλτρου.

Περιβάλλον

Το σύμβολο πάνω σε αυτή τη συσκευή υποδεικνύει ότι αυτή η συσκευή δεν μπορεί να αντιμετωπιστεί σαν κοινό οικιακό απόρριμα. Αντίθετα, πρέπει να παραδοθεί στο πλησιέστερο κέντρο συλλογής για την ανακύκλωση ηλεκτρικού και ηλεκτρονικού εξοπλισμού. Η απόρριψη της συσκευής πρέπει να γίνει σύμφωνα με την ισχύουσα κατά τόπο νομοθεσία για την απόρριψη ηλεκτρονικών και ηλεκτρικών αποβλήτων. Για πιο λεπτομερείς πληροφορίες σχετικά με την επεξεργασία, την ανάκτηση και την ανακύκλωση αυτής της συσκευής, επικοινωνήστε με την κατά τόπους αρμόδια αρχή, την υπηρεσία αποκομιδής οικιακών απορριμμάτων ή το κατάστημα από το οποίο αγοράσατε τη συσκευή.



Αυτή η συσκευή συμμορφώνεται με τις Ευρωπαϊκές Οδηγίες 2014/35/EE, 2014/30/EE και 2011/65/EE.

CANDY HOOVER GROUP S.r.l. Via Privata Eden Fumagalli, 20861 Brugherio (MB) Italy

ΕΞΑΡΤΗΜΑΤΑ ΤΟΥ ΠΡΟΪΟΝΤΟΣ

Σώμα της σκούπας

- A. Διακόπτης ON/OFF & επιλογής τρόπου λειτουργίας
- B. Κυρίως σώμα
- C. Κουμπί απελευθέρωσης αναδιπλούμενης λαβής
- D. Πλήκτρο απασφάλισης χειρολαβής
- E. Μονάδα χειρός
- F. Πλήκτρο απασφάλισης ακροφυσίου
- G. Ακροφύσιο με κινητήρα*
- G1. Ακροφύσιο δαπέδου*
- H. Κουμπί απασφάλισης αναδευτήρα**
- I. Ρύγχος καθαρισμού / Βούρτσα ξεσκονίσματος
- J. Βάση προϊόντος
- K. Φορτιστής

Συσκευή καθαρισμού χειρός

- L. Διακόπτης on/off
- M. LED Φορτισση
- N. Πλήκτρο απελευθέρωσης δοχείου σκόνης
- O. Δοχείο συλλογής σκόνης
- P. Κουμπί απασφάλισης πτερυγίου δοχείου σκόνης

Φίλτρο

- Q. Υφασμάτινο φίλτρο

ΠΡΟΕΤΟΙΜΑΣΙΑ ΤΗΣ ΣΚΟΥΠΑΣ

1. Ξεδιπλώστε τη λαβή από το κύριο σώμα μέχρι να ασφαλίσει στη θέση της. [1]
2. Συνδέστε το ακροφύσιο με το κύριο σώμα της σκούπας και πιέστε το σταθερά μέχρι να ασφαλίσει στη θέση του. [2]
3. Πριν λειτουργήσετε τη συσκευή για πρώτη φορά, πρέπει να την φορτίσετε για 24 ώρες. Μετά την πρώτη χρήση η κανονική διάρκεια φόρτισης είναι 12 ώρες.
4. Όταν το προϊόν φορτίζει η μεσαία ενδεικτική λυχνία θα ανάβει με κόκκινο χρώμα και θα γίνει μπλε όταν η φόρτιση ολοκληρωθεί.
5. Η βάση του προϊόντος μπορεί να στερεωθεί στον τοίχο με τις βίδες που παρέχονται. [5b]

ΣΗΜΕΙΩΣΗ: Για να αφαιρέσετε το ακροφύσιο, πιέστε το κουμπί απασφάλισης του ακροφυσίου και τραβήξτε το από το κύριο σώμα της σκούπας.

ΣΗΜΕΙΩΣΗ: Για να φορτίσετε τη συσκευή χρησιμοποιείτε αποκλειστικά το φορτιστή που διατίθεται με τη σκούπα σας.

ΕΠΙΣΗΜΑΝΣΗ : Κατά τη φόρτιση της σκούπας ο διακόπτης On/Off πρέπει να βρίσκεται στη θέση OFF.

Κατά τη φόρτιση, ο φορτιστής θερμαίνεται.

Εάν μετά από επανηλειμένη χρήση η διάρκεια λειτουργίας των μπαταριών μειωθεί αποφορτίστε και επαναφορτίστε τη συσκευή για ένα 24ωρο. Επαναλαμβάνετε τη διαδικασία μια φορά το μήνα για καλύτερα αποτελέσματα.

Σε περίπτωση μακράς απουσίας (διακοπές, κλπ) αποσυνδέστε τον φορτιστή από την παροχή. Σε μακρές περιόδους αποθήκευσης της συσκευής, επαναφορτίστε την συσκευή πριν την χρησιμοποιήσετε, καθώς οι μπαταρίες μπορεί να έχουν αδειάσει.

*Η σχεδίαση του ακροφυσίου μπορεί να διαφέρει ανάλογα με το μοντέλο

**Μόνο ακροφύσιο με κινητήρα

ΟΔΗΓΙΕΣ ΧΡΗΣΕΩΣ

Κύρια σκούπα με ακροφύσιο με κινητήρα [G]*

Βάλτε σε λειτουργία τη σκούπα σύροντας τον διακόπτη ON/OFF προς τις ρυθμίσεις που θέλετε [4]:

• **ΣΚΛΗΡΑ ΔΑΠΕΔΑ:** Στην πρώτη θέση του διακόπτη On/Off ιδανική για επιφάνειες σκληρών δαπέδων, η σκούπα είναι στη χαμηλότερη ρύθμιση, και οι λυχνίες LED του αναδευτήρα** και του ακροφυσίου** είναι ΣΒΗΣΤΕΣ.

• **ΧΑΛΙΑ:** Στην δεύτερη θέση του διακόπτη On/Off ιδανική για μοκέτες και χαλιά, η σκούπα είναι στην ισχυρότερη ρύθμιση, και οι λυχνίες LED του αναδευτήρα** και του ακροφυσίου** είναι ΑΝΑΜΜΕΝΕΣ.

Κύρια σκούπα με ακροφύσιο δαπέδου [G1]*

Βάλτε σε λειτουργία τη σκούπα σύροντας τον διακόπτη ON/OFF προς μια από τις ακόλουθες ρυθμίσεις [4]:

Στάθμη τροφοδοσίας I: Πρώτη θέση διακόπτη On/Off. Ιδανική για τις πιο απλές εργασίες καθαρισμού, η σκούπα είναι στην χαμηλότερη ρύθμιση.

Στάθμη τροφοδοσίας II: Δεύτερη θέση διακόπτη On/Off. Για πιο δύσκολο καθαρίσιμα, η σκούπα είναι στην ισχυρότερη ρύθμιση.

Συσκευή καθαρισμού χειρός

1. Πατήστε το κουμπί απασφάλισης της μονάδας χειρός και σηκώστε τη μονάδα χειρός από το κύριο σώμα της σκούπας. [6]

2. Βάλτε σε λειτουργία τη σκούπα σύροντας τον διακόπτη ON/OFF προς τα εμπρός. [7]

ΕΝΔΕΙΞΗ ΕΚΦΟΡΤΙΣΗΣ Όταν οι μπαταρίες αδειάσουν τελείως, η ένδειξη θα αναβοσβήσει για περίπου 20 δευτερόλεπτα πριν η σκούπα σβήσει αυτόματα.

Ρύγχος καθαρισμού / Βούρτσα ξεσκονίσματος

Το αξεσουάρ αποθηκεύεται στο πίσω μέρος του κυρίου σώματος, μπορεί να εφαρμοστεί απευθείας στη μονάδα χειρός.

Βγάλτε το από το πίσω μέρος του κυρίου σώματος πριν από τη χρήση, [15a] και βάλτε το ξανά πίσω μετά τη χρήση. [15b]

ΕΠΙΣΗΜΑΝΣΗ: Για την αποθήκευση, η λαβή του προϊόντος μπορεί να στερεωθεί στη βάση [5b] or ή να διπλώσει για πιο εύκολη αποθήκευση. [5a]

ΣΥΝΤΗΡΗΣΗ ΤΗΣ ΣΚΟΥΠΑΣ

Άδειασμα του δοχείου σκόνης

Κρατήστε τη μονάδα καθαρισμού χειρός πάνω από έναν κάδο απορριμμάτων και πιέστε το κουμπί πτερυγίου απελευθέρωσης του δοχείου σκόνης για να αδειάσετε το δοχείο σκόνης. [8]

Καθαρισμός φίλτρου

1. Πατήστε το κουμπί απασφάλισης της μονάδας χειρός, σηκώστε τη μονάδα χειρός από το κύριο σώμα της σκούπας. [6]

2. Πατήστε το κουμπί απελευθέρωσης του δοχείου σκόνης και αφαιρέστε το δοχείο σκόνης. [9]

3. Ανασηκώστε το φίλτρο από το δοχείο σκόνης. [10]

4. Πλύνετε το φίλτρο με χλιαρό νερό και αφήστε το να στεγνώσει για 24 ώρες. [11b,12] Όταν στεγνώσουν τοποθετήστε τα στη θέση τους.

5. Εάν χρειάζεται, πλύνετε το δοχείο σκόνης με χλιαρό νερό. [11a] Βεβαιωθείτε ότι είναι εντελώς στεγνό πριν το τοποθετήσετε στο κυρίως σώμα της σκούπας.

6. Συναρμολογήστε ξανά τη μονάδα χειρός και βάλτε την πάλι στο κύριο σώμα της σκούπας. [13,14]

ΣΗΜΕΙΩΣΗ: Μην χρησιμοποιείτε ζεστό νερό ή απορρυπαντικά για το πλύσιμο των φίλτρων. Στη σπάνια περίπτωση που θα προκληθεί ζημιά στα φίλτρα, αντικαταστήστε τα με ένα γνήσιο φίλτρο Hoover. Μην χρησιμοποιείτε το προϊόν χωρίς το φίλτρο.

ΕΠΙΣΗΜΑΝΣΗ: Για μέγιστη απόδοση, φροντίστε το φίλτρο σας να είναι πάντα καθαρό. Συνιστούμε να καθαρίζετε το φίλτρο μια φορά το μήνα.

Αντικατάσταση και Καθαρισμός Αναδευτήρα**

ΕΠΙΣΗΜΑΝΣΗ: Απενεργοποιείτε πάντα τη σκούπα πριν αντικαταστήσετε τον αναδευτήρα.

1. Ανοίξτε προς τα έξω το κουμπί απελευθέρωσης του αναδευτήρα. [16]

2. Αφαιρέστε τον Αναδευτήρα [16]

3. Αντικαταστήστε με νέο Αναδευτήρα ή καθαρίστε τον.

5. Τοποθετήστε ξανά τον αναδευτήρα και πατήστε το κουμπί απελευθέρωσης του αναδευτήρα μέχρι να ασφαλίσει στη θέση του.

Αντικατάσταση των μπαταριών

Εάν οι μπαταρίες δεν μπορούν να διατηρήσουν τη φόρτισή τους, επικοινωνήστε με το κέντρο τεχνικής εξυπηρέτησης Hoover για την αντικατάσταση των μπαταριών.

ΠΡΟΣΟΧΗ: Χρησιμοποιείτε μόνο εγκεκριμένα ανταλλακτικά για τη σκούπα σας. Η χρήση μη γνήσιων ανταλλακτικών Hoover είναι επικίνδυνη και θα ακυρώσει την εγγύησή της συσκευής

*Η σχεδίαση του ακροφυσίου μπορεί να διαφέρει ανάλογα με το μοντέλο **Μόνο ακροφύσιο με κινητήρα

ΠΡΟΣΟΧΗ : Πρέπει πάντοτε να διασφαλίσετε ότι η συσκευή σας έχει τεθεί εκτός λειτουργίας πριν να αλλάξετε τις μπαταρίες.

ΕΠΙΣΗΜΑΝΣΗ : Αδειάστε πλήρως τις μπαταρίες πριν τις αφαιρέσετε και βεβαιωθείτε ότι ο φορτιστής έχει αποσυνδεθεί.

1. Λειτουργείστε τη σκούπα μέχρι να αδειάσουν πλήρως οι μπαταρίες. Όταν οι μπαταρίες αδειάσουν τελείως, η ένδειξη θα αναβοσβήσει για περίπου 20 δευτερόλεπτα πριν η σκούπα σβήσει αυτόματα.
2. Απελευθερώστε τη μονάδα χειρός από το κύριο σώμα της σκούπας. [6]
3. Πατήστε το κουμπί απελευθέρωσης του δοχείου σκόνης και αφαιρέστε το δοχείο σκόνης. [9]
4. Ξεβιδώστε τις 2 βίδες και ανοίξτε τη συσκευή. [17]
5. Αποσυνδέστε τα καλώδια και αφαιρέστε τις μπαταρίες από το περιβλήμα. [18]
6. Βάλτε την καινούργια μπαταρία και συναρμολογήστε ξανά τη σκούπα κάνοντας αντίστροφα τα βήματα 2-5 παραπάνω.

Τέλος του κύκλου ζωής του προϊόντος – Απόρριψη των μπαταριών

Πριν απορρίψετε τη σκούπα ή τη χρησιμοποιημένη μπαταρία πρέπει να αφαιρέσετε τις μπαταρίες. Οι χρησιμοποιημένες μπαταρίες πρέπει να αποσυρονται στα ειδικά σημεία ανακύκλωσης. Δεν πρέπει να απορρίπτονται με τα οικιακά απορρίμματα. Για να αφαιρέσετε τις μπαταρίες, επικοινωνήστε με το κέντρο τεχνικής εξυπηρέτησης Hoover ή ακολουθήστε τις πιο κάτω οδηγίες.

ΕΠΙΣΗΜΑΝΣΗ : Αδειάστε πλήρως τις μπαταρίες πριν τις αφαιρέσετε και βεβαιωθείτε ότι ο φορτιστής έχει αποσυνδεθεί.

1. Λειτουργείστε τη σκούπα μέχρι να αδειάσουν πλήρως οι μπαταρίες.
2. Απελευθερώστε τη μονάδα χειρός από το κύριο σώμα της σκούπας. [6]
3. Πατήστε το κουμπί απελευθέρωσης του δοχείου σκόνης και αφαιρέστε το δοχείο σκόνης. [9]
4. Ξεβιδώστε τις 2 βίδες και ανοίξτε τη συσκευή. [17]
5. Αποσυνδέστε τα καλώδια και αφαιρέστε τις μπαταρίες από το περιβλήμα. [18]

ΣΗΜΕΙΩΣΗ: Για περισσότερες πληροφορίες σχετικά με τη διαχείριση, την ανάκτηση και την ανακύκλωση αυτού του προϊόντος, επικοινωνήστε με την κατά τόπους αρμόδια υπηρεσία, την υπηρεσία αποκομιδής οικιακών απορριμμάτων ή το κατάστημα από το οποίο αγοράσατε το προϊόν.

ΑΝΤΙΜΕΤΩΠΙΣΗ ΠΡΟΒΛΗΜΑΤΩΝ

Εάν αντιμετωπίσετε οποιοδήποτε πρόβλημα με τη σκούπα σας, πριν καλέσετε το Κέντρο Τεχνικής Υποστήριξης Hoover ακολουθείστε τις οδηγίες που αναγράφονται στο πίνακα :

A. η σκούπα δεν τίθεται σε λειτουργία.

Ελέγξτε αν η σκούπα είναι φορτισμένη.

B. Απώλεια απορρόφησης ή καθόλου απορρόφηση.

Αδειάστε το δοχείο σκόνης και πλύνετε το φίλτρο.

Αφαιρέστε το ακροφύσιο και ελέγξτε για τυχόν εμπόδια στον αγωγό.

C. Οι μπαταρίες δεν φορτίζουνται

Αυτό μπορεί να συμβεί εάν η συσκευή έχει παραμείνει για μεγάλο διάστημα (πάνω εξάμηνο) σε αχρησία.

Επικοινωνήστε με το Κέντρο Τεχνικής Υποστήριξης Hoover για να φροντίσετε για την αντικατάσταση των μπαταριών.

Εάν το πρόβλημα παραμένει επικοινωνήστε με το Κέντρο Τεχνικής Υποστήριξης Hoover.

ΣΗΜΑΝΤΙΚΕΣ ΠΛΗΡΟΦΟΡΙΕΣ

Όταν παραστεί η ανάγκη χρησιμοποιείτε αποκλειστικά γνήσια ανταλλακτικά Hoover. Τα ανταλλακτικά Hoover διατίθενται από τον τοπικό αντιπρόσωπο Hoover ή απευθείας από τη Hoover. Κατά την παραγγελία εξαρτημάτων να αναφέρετε πάντα τον αριθμό μοντέλου.

Εγγύηση

Οι όροι ισχύος της εγγύησης της συσκευής καθορίζονται από τον αντιπρόσωπο της χώρας στην οποία έχει πραγματοποιηθεί η πώληση. Περισσότερες πληροφορίες σχετικά με τους όρους εγγύησης μπορείτε να ζητήσετε από τον αντιπρόσωπο που αγοράσατε τη συσκευή. Η προσκόμιση του τιμολογίου ή της απόδειξης αγοράς είναι βασική προϋπόθεση για την ισχύ της εγγύησης.

ΕΠΙΣΗΜΑΝΣΗ : Η μπαταρία σε αυτή τη συσκευή καθαρισμού καλύπτεται από την εγγύηση για 6 μήνες από την ημερομηνία αγοράς. Μετά από 6 μήνες ο πελάτης επιβαρύνεται με το κόστος της καινούργιας μπαταρίας.

Ο κατασκευαστής διατηρεί το δικαίωμα να επιφέρει αλλαγές χωρίς προγενέστερη ενημέρωση.

***Η σχεδίαση του ακροφυσίου μπορεί να διαφέρει ανάλογα με το μοντέλο **Μόνο ακροφύσιο με κινητήρα**

ИНСТРУКЦИИ ПО БЕЗОПАСНОМУ ИСПОЛЬЗОВАНИЮ

Данный прибор предназначен только для домашнего использования в соответствии с описанием, приведенным в настоящем Руководстве пользователя. Прежде чем приступить к эксплуатации данного бытового электроприбора, убедитесь в том, что вы понимаете настоящее руководство.

Перед очисткой или обслуживанием всегда вынимайте вилку из розетки.

Дети старше восьми лет, а также лица со сниженным физическим, сенсорным или умственным развитием или отсутствием опыта или знаний об устройстве могут использовать устройство под присмотром или если они должным образом проинструктированы о безопасном использовании устройства и понимают риски, которые может повлечь собой его использование. С устройством не должны играть дети. Не следует допускать детей к очистке и обслуживанию прибора без присмотра взрослых.

Если провод питания поврежден, немедленно отключите прибор. Во избежание несчастных случаев замену провода должен осуществлять только специалист авторизованного сервисного центра Hoover.

Не приближайте вращающиеся щетки к рукам, ногам, болтающейся одежде и волосам.

Пользуйтесь только оригинальным зарядным устройством, входящим в комплект поставки прибора.

Убедитесь, что напряжение источника питания соответствует параметрам зарядного устройства.

Это пылесос Hoover снабжено зарядным устройством с двойной изоляцией, которое подходит только для вставки в розетку с 230V (240 в Великобритании).

Подключите зарядное устройство к подходящей розетке и вставьте разъём кабеля питания в гнездо DC (постоянного тока) на приборе. **[3]**

При первом использовании зарядите свой пылесос в течение 24 часов. После первого использования обычное время зарядки составляет 12 часов.

Пока прибор заряжается центральный индикатор будет гореть красным, а после полной зарядки загорится синим.

В процессе хранения и зарядки зафиксируйте рукоятку прибора в держателе изделия.

Запрещается зарядка аккумуляторных батарей при температуре выше 37°C или ниже 0°C.

Во время зарядки прибора переключатель должен быть выключен.

Подключайте зарядное устройство после использования, чтобы перезарядить аккумуляторы.

Совершенно нормально, если во время зарядки коснуться зарядного

устройства, то оно будет теплым.

Никогда не отключайте зарядное устройство, потянув за кабель.

Отключите зарядное устройство в случае длительного отсутствия (каникулы и т.д.)

Перезарядите пылесос снова перед использованием, так как аккумулятор может саморазрядиться за период хранения.

При необходимости утилизации прибора, выньте из него аккумуляторы. Вынимая аккумуляторы, отключите прибор от электросети. Соблюдайте правила техники безопасности при утилизации аккумуляторов.

Использованные аккумуляторы необходимо сдавать в специальный пункт приема и не смешивать с обычными бытовыми отходами. Чтобы извлечь аккумуляторы, свяжитесь с Клиентской Службой Hoover или следуйте приведенным далее инструкциям.

Перед тем как извлечь батареи из пылесоса, они должны быть полностью разряжены.

1. Включите пылесос до полной разрядки аккумуляторов. Когда аккумуляторы полностью разряжены, индикатор будет мигать около 20 секунд, затем пылесос автоматически отключится.
2. Снимите блок с рукояткой с главного корпуса пылесоса. [6]
3. Нажмите кнопку спуска и снимите контейнер для сбора пыли. [9]
4. Отвернуть 2 винта и открыть пылесос. [17]
5. Отсоедините провода и выньте аккумулятор из корпуса. [18]

ПРИМЕЧАНИЕ: В случае возникновения каких-либо сложностей с разборкой блока или при необходимости получения более подробной информации об обслуживании, утилизации и переработке данного прибора, обратитесь в местные органы власти или в местную службу по утилизации бытовых отходов.

НИКОГДА не подвергайте аккумуляторы воздействию комнатной температуре выше 40°С.

Используйте только рекомендуемые Hoover насадки, расходные материалы или запасные части.

Статическое электричество: Некоторые типы ковровых покрытий способны накапливать небольшой заряд статического электричества. Разряд статического электричества не представляет опасности для здоровья.

Никогда **не** используйте ваш пылесос вне дома, на влажных поверхностях или для сбора жидкостей.

Не используйте прибор для сбора острых предметов, спичек, горячего пепла, окурков или аналогичных объектов.

Не распыляйте или не собирайте горючие жидкости, чистящие средства, аэрозоли или прочие пары.

Не наезжайте на шнур при использовании пылесоса и не тяните за шнур при выключении.

В случае неисправности **не** следует продолжать пользоваться прибором или зарядным устройством.

Сервисная служба Hoover: Для обеспечения продолжительной,

безопасной и эффективной работы данного бытового электроприбора любой вид ремонта рекомендуется производить только специалистом авторизованного сервисного центра Hoover.

Не заменяйте аккумуляторы обычными одноразовыми батарейками. Часто очищайте пылесборник и фильтр в сборе.

Окружающая среда:

Символ на данном приборе указывает на то, что его нельзя утилизировать вместе с бытовыми отходами. Его необходимо сдавать в соответствующий пункт приема для дальнейшей переработки электрических и электронных частей. Утилизация должна проводиться в соответствии с местными природоохранными правилами по утилизации отходов. За более подробной информацией по обращению с данным прибором, его утилизации и переработке обратитесь в местные органы власти, в службу утилизации отходов или в магазин, где вы приобрели данный прибор.



CE Данный прибор отвечает требованиям Европейских Директив 2014/35/EU, 2014/30/EU и 2011/65/EU.

CANDY HOOVER GROUP S.r.l. Via Privata Eden Fumagalli, 20861 Brugherio (MB) Italy

КОМПОНЕНТЫ ПЫЛЕСОСА

Корпус

- A. Выключатель питания и переключатель режимов
- B. Корпус
- C. Кнопка спуска складной рукоятки
- D. Кнопка отсоединения рукоятки
- E. Ручная блакировка
- F. Кнопка выпуска насадок
- G. Моторизованная насадка*
- G1. Насадка для пола*
- H. Защелка вращающейся щетки**
- I. Щелевая насадка / Щетка для удаления пыли
- J. Держатель изделия
- K. Зарядное устройство

Пылесос с рукояткой

- L. Переключатель вкл/выкл(On/Off)
- M. Светодиодные индикаторы
- N. Кнопка отсоединения контейнера для сбора пыли
- O. Контейнер для сбора пыли
- P. Кнопка спуска откидной крышки

Фильтр

- Q. Матерчатый фильтр

СБОРКА ПЫЛЕСОСА

1. Отведите рукоятку от главного корпуса до защелкивания в фиксированном положении. [1]
2. Закрепите насадку на главном корпусе и плотно прижмите до защелкивания в фиксированном положении. [2]
3. При первом использовании зарядите свой пылесос в течение 24 часов. После первого использования обычное время зарядки составляет 12 часов.
4. Пока прибор заряжается центральный индикатор будет гореть красным, а после полной зарядки загорится синим.
5. Держатель прибора можно закрепить на стене с помощью винтов, входящих в комплект поставки. [5b]

ПРИМЕЧАНИЕ: Чтобы удалить насадку нажмите на кнопку выпуска насадок и вытяните ее из корпуса.

ПРИМЕЧАНИЕ: Для зарядки используйте только зарядное устройство поставляемое с пылесосом.

ВНИМАНИЕ! При зарядке прибора переключатель вкл/выкл (On/Off) должен быть в положении выкл (off).

Совершенно нормально, если во время зарядки коснуться зарядного устройства, то оно будет теплым. Если время эксплуатации уменьшается после многократного использования, оставьте пылесос работать до полной остановки, затем заряжайте в течение 24 часов, повторяйте это раз в месяц для достижения наилучших результатов.

Отключите зарядное устройство в случае длительного отсутствия (каникулы и т.д.) Перезарядите пылесос снова перед использованием, так как аккумулятор может саморазрядиться за период хранения.

*Конструкция насадки может меняться в зависимости от модели **Только моторизованная насадка

ЭКСПЛУАТАЦИЯ ПЫЛЕСОСА

Главный пылесос с моторизованной насадкой [G]*

Включите пылесос, переведя ползунок включения/выключения на нужную настройку [4]:

- **ТВЕРДОЕ НАПОЛЬНОЕ ПОКРЫТИЕ:** Первое положение выключателя идеально подходит для твердых напольных покрытий, пылесос работает на более низких настройках, и вращающаяся щетка** с индикаторами насадки** отключены.
- **КОВЕР:** Второе положение выключателя идеально подходит для ковров и ковровых покрытий, пылесос работает на повышенных настройках, и вращающаяся щетка** с индикаторами насадки** включены.

Главный пылесос с насадкой для пола [G1]*

Включите пылесос, передвинув Переключатель вкл/выкл (On/Off) в одну из следующих установок [4]:

Уровень питания I: Первое положение выключателя. Идеально для выполнения простых задач по уборке, так как пылесос работает на более низких настройках.

Уровень питания II: Второе положение выключателя. Для более сложных задач по уборке, так как пылесос работает на повышенных настройках.

Пылесос с рукояткой

1. Нажмите кнопку спуска рукоятки, поднимите ручной блок с главного корпуса пылесоса. [6]
2. Включите блок с рукояткой, переместив ползунок включения/выключения вперед. [7]

ИНДИКАТОР РАЗРЯЖЕНИЯ: Когда аккумуляторы полностью разряжены, индикатор будет мигать около 20 секунд, затем пылесос автоматически отключится.

Щелевая насадка / Щетка для удаления пыли

Принадлежность хранится в задней части главного корпуса. Ее можно устанавливать непосредственно на блок с рукояткой.

Выньте ее из держателя в задней части корпуса перед использованием [15a] и поместите обратно после использования. [15b]

ВНИМАНИЕ! Для хранения рукоятку можно зафиксировать в держателе [5b] или сложить. [5a]

ТЕХНИЧЕСКОЕ ОБСЛУЖИВАНИЕ ПЫЛЕСОСА

Очистка пылесборника

Держите чистящий блок с рукояткой над мусорным ведром и нажмите кнопку откидной крышки контейнера для сбора пыли, чтобы опорожнить его. [8]

Очистка фильтра

1. Нажмите кнопку спуска блока с рукояткой и поднимите его с главного корпуса пылесоса. [6]
2. Нажмите кнопку спуска и снимите контейнер для сбора пыли. [9]
3. Снимите фильтр с контейнера для сбора пыли. [10]
4. Вымойте фильтр в теплой воде и оставьте сохнуть в течение 24 часов. [11b,12] После тщательной очистки, установите снятые детали в контейнер для сбора пыли.
5. В случае необходимости можно вымыть пылесборник в теплой воде. [11a] Убедитесь, что он полностью высох, прежде чем вставлять его в корпус пылесоса.
6. Соберите блок с рукояткой и установите его снова на главный корпус пылесоса. [13,14]

ПРИМЕЧАНИЕ: Не используйте горячую воду или моющие средства при промывке фильтра. Повреждение фильтров маловероятно. Если же это произошло, замените поврежденный фильтр новым фильтром производства фирмы Hoover. Не используйте прибор без фильтра.

ВНИМАНИЕ! Для обеспечения оптимальной производительности всегда содержите ваш фильтр чистым. Мы рекомендуем, проводить промывку фильтра раз в месяц.

Замена и очистка вращающейся щетки**

ВНИМАНИЕ! Обязательно выключайте пылесос перед сменой чистящей насадки.

1. Отведите кнопку спуска вращающейся щетки наружу. [16]
2. Снимите вращающуюся щетку. [16]
3. Установить новую щетку или очистить старую.
5. Установите на место вращающуюся щетку и нажмите кнопку спуска, так чтобы зафиксировать щетку.

Замена аккумулятора

Когда батареи не обеспечивают более нужный заряд, обратитесь в Клиентскую Службу Hoover за заменой.

*Конструкция насадки может меняться в зависимости от модели **Только моторизованная насадка

ВНИМАНИЕ: Пользуйтесь только утвержденными запасными частями для вашего пылесоса. Использование запасных частей, которые не одобрены компанией Hoover, является опасным и приведет к аннулированию вашей гарантии.

ВНИМАНИЕ: Перед заменой батареи убедитесь, что прибор выключен.

ВНИМАНИЕ! Перед тем как извлечь батареи из пылесоса, они должны быть полностью разряжены.

1. Включите пылесос до полной разрядки аккумуляторов. Когда аккумуляторы полностью разряжены, индикатор будет мигать около 20 секунд, затем пылесос автоматически отключится.
2. Снимите блок с рукояткой с главного корпуса пылесоса. [6]
3. Нажмите кнопку спуска и снимите контейнер для сбора пыли. [9]
4. Отвернуть 2 винта и открыть пылесос. [17]
5. Отсоедините провода и выньте аккумулятор из корпуса. [18]
6. Установите на место аккумулятор и снова соберите пылесос, повторив описанные выше шаги 2–5 в обратном порядке.

Утилизация после конца срока службы аккумулятора

При необходимости утилизации вашего пылесоса или блока аккумуляторов, выньте аккумуляторы. Использованные аккумуляторные батареи должны быть переданы на станцию переработки, запрещается выбрасывать батареи вместе с бытовым мусором. По вопросу выемки аккумуляторов обратитесь в сервисный центр Hoover или выполните следующие действия:

ВНИМАНИЕ! Перед тем как извлечь батареи из пылесоса, они должны быть полностью разряжены.

1. Включите пылесос до полной разрядки аккумуляторов.
2. Снимите блок с рукояткой с главного корпуса пылесоса. [6]
3. Нажмите кнопку спуска и снимите контейнер для сбора пыли. [9]
4. Отвернуть 2 винта и открыть пылесос. [17]
5. Отсоедините провода и выньте аккумулятор из корпуса. [18]

ПРИМЕЧАНИЕ: В случае трудностей при разборке пылесоса или для получения более подробной информации по уходу, восстановлению и переработке данного устройства, следует обратиться к городским властям, в службу утилизации бытовых отходов.

ВЫЯВЛЕНИЕ И УСТРАНЕНИЕ НЕПОЛАДОК

Если у вас есть какие-либо проблемы с пылесосом, пожалуйста, выполните простую проверку перед звонком в центр обслуживания клиентов компании Hoover:

A. Пылесос не включается.

Проверьте зарядку пылесоса.

B. Потеря всасывания или не всасывание

Очистите пылесборник и промойте фильтр.

Снимите насадку и проверьте шланг на закупорки.

C. Аккумулятор не заряжается

Такое может случиться в результате длительного простоя (более полугода).

Свяжитесь с центром обслуживания клиентов Hoover для организации замены аккумулятора.

Если проблема не устранена, обратитесь в центр обслуживания клиентов компании Hoover.

ВАЖНАЯ ИНФОРМАЦИЯ

При замене частей используйте только оригинальные запасные части и расходные материалы компании Hoover. Их можно приобрести у вашего местного дилера компании Hoover или непосредственно в компании Hoover. При оформлении заказа на запасные части обязательно указывайте номер модели пылесоса.

Ваша гарантия

Условия гарантии для данного бытового электрического прибора определяются нашим представительством в той стране, в которой этот электроприбор был куплен. Более подробную информацию об этих условиях вы можете получить от нашего дилера. При предъявлении претензий по условиям данных гарантийных обязательств необходимо предъявить чек или квитанцию на проданный товар.

ВНИМАНИЕ! На аккумуляторы, установленные в этом пылесосе, предоставляется гарантия сроком на 6 месяцев с даты покупки. По истечении 6 месяцев покупатель приобретает новые аккумуляторы за свой счет.

Изменения могут быть внесены без предварительного уведомления.

*Конструкция насадки может меняться в зависимости от модели **Только моторизованная насадка

INSTRUKCJE BEZPIECZNEGO UŻYTKOWANIA

Urządzenie to jest przeznaczone wyłącznie do użytku domowego w sposób opisany w niniejszej instrukcji użytkownika. Prosimy o dokładne zapoznanie się z instrukcją przed rozpoczęciem używania odkurzacza.

Należy zawsze wyłączyć i wyjąć ładowarkę z gniazdka przed przystąpieniem do czyszczenia urządzenia lub wykonaniem jakichkolwiek czynności konserwacyjnych.

Urządzenie mogą obsługiwać dzieci w wieku co najmniej 8 lat, osoby o ograniczonych zdolnościach fizycznych, sensorycznych lub mentalnych, a także osoby nieposiadające odpowiedniego doświadczenia oraz wiedzy, jedynie pod warunkiem że odbywać się będzie to pod nadzorem lub po przeszkoleniu na temat bezpiecznego użycia urządzenia oraz związanych z nim zagrożeń. Dzieci nie mogą bawić się urządzeniem. Urządzenia nie powinny czyścić ani konserwować dzieci bez nadzoru.

Jeśli przewód zasilający uległ uszkodzeniu, należy natychmiast zaprzestać korzystania z urządzenia. Ze względów bezpieczeństwa, przewód zasilający powinien zostać wymieniony przez serwisanta autoryzowanego punktu serwisowego firmy Hoover.

Nie zbliżać rąk, stóp, luźnej odzieży ani włosów do obracających się szczotek.

Należy stosować wyłącznie ładowarkę dostarczoną wraz z urządzeniem.

Należy sprawdzić, czy napięcie zasilania w gniazdku jest zgodne z podanym na tabliczce znamionowej ładowarki.

Niniejsze urządzenie Hoover zasilane jest podwójnie izolowaną ładowarką akumulatorów, która może być podłączana do gniazda 230V (UK 240V).

Podłączyć ładowarkę do odpowiedniego gniazdka, a wtyczkę przewodu zasilającego włożyć do gniazda DC w urządzeniu. **[3]**

Przed pierwszym użyciem odkurzacza należy ładować przez 24 godziny. Po pierwszym użyciu normalny czas ładowania wynosi 12 godzin.

Podczas ładowania środkowy wskaźnik będzie świecił się na czerwono, a po całkowitym naładowaniu baterii zmieni kolor na niebieski.

Podczas ładowania i przechowywania urządzenia umieść je na uchwycie / stojaku.

Nigdy nie ładować akumulatorów w temperaturze powyżej 37°C lub poniżej 0°C.

Podczas ładowania urządzenia wyłącznik zasilania musi być wyłączony.

Po użyciu podłączyć ładowarkę, aby naładować akumulatory.

Nieznaczne nagrzewanie się ładowarki podczas ładowania jest normalnym zjawiskiem.

NIE wyjmować wtyczki ładowarki z gniazdka, ciągnąc za przewód zasilający.

W razie dłuższej nieobecności (urlop itp.) odłączyć ładowarkę od zasilania. Po dłuższej przerwie w eksploatacji urządzenie należy doładować przed użyciem, ponieważ bezczynność powoduje rozładowanie akumulatorów. Jeżeli urządzenie ma być złomowane, należy z niego najpierw usunąć akumulatory. Podczas wyjmowania akumulatora urządzenie musi być odłączone od zasilania. Akumulatory należy utylizować w sposób bezpieczny dla środowiska.

Zużyte akumulatory należy przekazać do recyklingu. Nie należy ich wyrzucać ze śmieciami domowymi. W celu wyjęcia akumulatorów należy skontaktować się z Centrum Serwisowym Hoover lub postępować zgodnie z następującymi instrukcjami.

Przed usunięciem akumulatorów należy je całkowicie rozładować. Sprawdzić, czy ładowarka jest odłączona od zasilania.

1. Włączyć odkurzacz i pozwolić, aby pracował aż do pełnego wyczerpania akumulatorów. Kiedy akumulatory są całkowicie rozładowane, wskaźnik będzie migał przez około 20 sekund, a następnie urządzenie wyłączy się automatycznie.
2. Wyjmij zespół przenośny z głównej obudowy odkurzacza. [6]
3. Naciśnij przycisk zwolnienia pojemnika na kurz i wyjmij pojemnik. [9]
4. Odkręć 2 śruby i otwórz odkurzacz. [17]
5. Odłącz kable zasilania i wyjmij akumulatory z obudowy. [18]

UWAGA: W razie napotkania jakichkolwiek problemów z demontażem jednostki lub w razie konieczności uzyskania dodatkowych informacji na temat sposobu utylizacji, złomowania i recyklingu urządzenia należy skontaktować się z lokalnym urzędem gminy lub komunalnym zakładem utylizacji odpadów.

NIE wystawiać akumulatorów na działanie temperatury powyżej 40°C. Należy korzystać wyłącznie z końcówek, materiałów eksploatacyjnych oraz części zamiennych zalecanych lub dostarczonych przez firmę Hoover.

Ładunki elektrostatyczne: odkurzanie niektórych dywanów może powodować niewielkie naelektryzowanie się urządzenia. Tego rodzaju ładunki elektrostatyczne nie stanowią zagrożenia dla zdrowia.

Nie używać urządzenia na zewnątrz domu, do odkurzania mokrych powierzchni ani do zbierania wody.

Nie wolno wciągać twardych lub ostrych przedmiotów, zapalek, gorącego popiołu, niedopałków papierosów ani innych podobnych przedmiotów.

Nie wolno spryskiwać łatwopalnymi cieczami, środkami czyszczącymi w aerozolu ani ich oparami.

Nie stąpać po przewodzie zasilającym podczas korzystania z urządzenia i nie wyjmować wtyczki, ciągnąc za przewód zasilający.

Nie wolno kontynuować eksploatacji uszkodzonego urządzenia lub ładowarki.

Serwis firmy Hoover: Aby zapewnić bezpieczne i sprawne działanie tego urządzenia, zalecamy zlecenie prac serwisowych lub napraw wyłącznie serwisantom autoryzowanego punktu serwisowego firmy Hoover.

Nie wolno stosować jednorazowych baterii zamiast akumulatorów. Często czyścić kłapkę pojemnika na kurz oraz zestaw filtra.

Ochrona środowiska

Symbol umieszczony na urządzeniu oznacza, że nie jest ono klasyfikowane jako odpad z gospodarstwa domowego. Urządzenie należy zdać w odpowiednim punkcie utylizacji w celu recyklingu komponentów elektrycznych i elektronicznych. Urządzenie należy złomować zgodnie z lokalnymi przepisami w sprawie utylizacji odpadów. Dodatkowe informacje na temat sposobu utylizacji, złomowania i recyklingu urządzenia można uzyskać w lokalnym urzędzie miejskim, w komunalnym zakładzie utylizacji odpadów lub w sklepie, w którym produkt został zakupiony.



Urządzenie spełnia wymogi europejskich norm 2014/35/WE, 2014/30/WE oraz 2011/65/WE.

CANDY HOOVER GROUP S.r.l. Via Privata Eden Fumagalli, 20861 Brugherio (MB) Italy

KOMPONENTY URZĄDZENIA

Obudowa główna odkurzacza

- A. Przełącznik Wł./Wył. oraz przełącznik trybów pracy
- B. Obudowa
- C. Przycisk zwalniania wyjmowanego uchwyty
- D. Ręczny przycisk zwalniający
- E. Zespół przenośny
- F. Przycisk zwalniania końcówki
- G. Ssawka turbo.*
- G1. Końcówka do odkurzania podłogi*
- H. Przycisk zwolnienia szczotki obrotowej**
- I. Ssawka szczelinowa / Szczotka do kurzu
- J. Stojak / uchwyt
- K. Ładowarka

Odkurzacz przenośny

- L. Wyłącznik
- M. Wskaźnik LED
- N. Przycisk zwalnający pojemnik na kurz
- O. Pojemnik na kurz
- P. Przycisk zwolnienia klapy pojemnika na kurz

Filtr

- Q. Filtr tkaninowy

PRZYGOTOWANIE ODKURZACZA

1. Rozłożyć uchwyt w korpusie głównym w taki sposób, aby zablokował się w swoim siedzisku. [1]
2. Włożyć końcówkę do głównego korpusu i mocno docisnąć aż do zablokowania. [2]
3. Przed pierwszym użyciem odkurzacz należy ładować przez 24 godziny. Po pierwszym użyciu normalny czas ładowania wynosi 12 godzin.
4. Podczas ładowania środkowy wskaźnik będzie świecił się na czerwono, a po całkowitym naładowaniu baterii zmieni kolor na niebieski.
5. Uchwyt na odkurzacz można zamontować na ścianie za pomocą załączonych śrub. [5b]

UWAGA: Aby wyjąć końcówkę, nacisnąć przycisk zwalnający końcówkę i wyciągnąć ją z obudowy odkurzacza.

UWAGA: Do ładowania należy stosować wyłącznie ładowarkę dostarczoną wraz z urządzeniem.

WAŻNE: Podczas ładowania odkurzacza urządzenie musi być wyłączone.

Nieznaczne nagrzewanie się ładowarki podczas ładowania jest normalnym zjawiskiem.

Jeżeli czas użytkowania kilkakrotnie zmniejszył się, należy używać urządzenia do całkowitego wyładowania, a następnie ładować przez 24 godziny. Dla polepszenia osiągnięć, powtarzać tę czynność co miesiąc.

W razie dłuższej nieobecności (urlop itp.) odłączyć ładowarkę od zasilania. Po dłuższej przerwie w eksploatacji urządzenie należy doładować przed użyciem, ponieważ beczynność powoduje rozładowanie akumulatorów.

*Kształt szczotek i końcówek może różnić się w zależności od modelu

**Tylko końcówka turbo

KORZYSTANIE Z ODKURZACZA

Główny korpus odkurzacza z końcówką turbo. [G]*

Aby włączyć odkurzacza, należy przesunąć wyłącznik na żądane ustawienie [4]:

- **TWARDA PODŁOGA:** Pierwsza pozycja na wyłączniku ON/OFF jest najlepsza do odkurzania twardej podłogi; odkurzacza jest wówczas ustawiony w pozycji dolnej; szczotka obrotowa** oraz dioda LED końcówki są wyłączone.
- **DYWAN:** Druga pozycja na wyłączniku ON/OFF jest najlepsza do odkurzania wykładzin i dywanów; odkurzacza jest wówczas ustawiony w pozycji górnej; szczotka obrotowa** oraz dioda LED końcówki są włączone.

Główny korpus odkurzacza z końcówką do odkurzania twardej podłogi. [G1]*

Aby włączyć odkurzacza, należy przesunąć wyłącznik na jedno z następujących ustawień [4]:

Poziom mocy I: Pierwsza pozycja na wyłączniku ON/OFF. Najlepsze do zwykłego odkurzania, odkurzacza ustawiony jest wówczas w pozycji dolnej.

Poziom mocy II: Druga pozycja na wyłączniku ON/OFF. Najlepsze do odkurzania specjalnego, odkurzacza ustawiony jest wówczas w pozycji górnej.

Odkurzacza przenośny

1. Naciśnij przycisk zwalniania odkurzacza przenośnego i zdejmij z głównego korpusu zespół odkurzacza przenośnego, unosząc go do góry. [6]
2. Aby włączyć ręczny odkurzacza, należy przesunąć wyłącznik do przodu. [7]

WSKAŹNIK ROZŁADOWANIA: Kiedy akumulatory są całkowicie rozładowane, wskaźnik będzie migał przez około 20 sekund, a następnie urządzenie wyłączy się automatycznie.

Ssawka szczelinowa / Szczotka do kurzu

Aksesoria przechowywane są w tylnej części odkurzacza; można je zamocować bezpośrednio do rączki.

Przed użytkowaniem wyjmij je z tylnej części odkurzacza [15a], a kiedy nie są już potrzebne, odłóż na miejsce. [15b]

WAŻNE: W czasie przechowywania rączkę odkurzacza można zawiesić na wsporniku [5b] lub złożyć. [5a]

KONSERWACJA ODKURZACZA

Opróżnianie pojemnika na kurz

Przytrzymaj zespół przenośny nad koszem na śmieci i naciśnij przycisk zwalnający klapę pojemnika, aby go opróżnić. [8]

Czyszczenie filtra

1. Naciśnij przycisk zwalniania zespołu przenośnego i wyjmij go z głównego korpusu odkurzacza, unosząc go do góry. [6]
2. Naciśnij przycisk zwolnienia pojemnika na kurz i wyjmij pojemnik. [9]
3. Wyjmij filtr z pojemnika na kurz. [10]
4. Przemycie filtr w ciepłej wodzie i pozostawij na 24 godziny do całkowitego wyschnięcia. [11b,12] Po dokładnym wysuszeniu ponownie umieść w pojemniku na kurz.
5. W razie potrzeby wymyj pojemnik na kurz letnią wodą. [11a] Przed ponownym zamontowaniem w obudowie odkurzacza upewnij się, że jest suchy.
6. Złóż z powrotem zespół przenośny i umieść w głównym zespole odkurzacza. [13,14]

UWAGA: Do czyszczenia filtrów nie stosować gorącej wody ani detergentów. W mało prawdopodobnym przypadku uszkodzenia filtra, należy zastąpić go oryginalnym filtrem Hoover. Nie używaj urządzenia bez zamontowanego filtra.

WAŻNE: Aby zapewnić optymalną wydajność odkurzania, należy regularnie czyścić filtry. Zalecamy mycie filtra co najmniej raz na miesiąc.

Wymiana i czyszczenie zagarniacza**

WAŻNE: Przed wymianą szczotki należy zawsze wyłączyć odkurzacza.

1. Zwolnij przycisk szczotki na zewnątrz. [16]
2. Zdejmij szczotkę. [16]
3. Wymień szczotkę na nową lub ją wyczyść.
5. Ponownie zamocuj szczotkę i naciśnij przycisk zwalniania szczotki, aby zablokować ją w swoim siedzisku.

Wymiana akumulatorów

Jeśli akumulatory rozładują się zbyt szybko, należy skontaktować się z centrum serwisowym Hoover w celu

*Kształt szczotek i końcówek może różnić się w zależności od modelu **Tylko końcówka turbo

zlecenia ich wymiany.

Ostrzeżenie: W odkurzaczu stosować wyłącznie zatwierdzone części zamienne. Używanie innych części niż te zatwierdzone przez firmę Hoover, jest niebezpieczne i powoduje utratę gwarancji urządzenia.

Ostrzeżenie: Przed wymianą baterii, zawsze należy się upewnić, że urządzenie jest wyłączone.

WAŻNE: Przed usunięciem akumulatorów należy je całkowicie rozładować. Sprawdzić, czy ładowarka jest odłączona od zasilania.

1. Włączyć odkurzacz i pozwolić, aby pracował aż do pełnego wyczerpania akumulatorów. Kiedy akumulatory są całkowicie rozładowane, wskaźnik będzie migał przez około 20 sekund, a następnie urządzenie wyłączy się automatycznie.
2. Wyjmij zespół przenośny z głównej obudowy odkurzacza. [6]
3. Naciśnij przycisk zwolnienia pojemnika na kurz i wyjmij pojemnik. [9]
4. Odkręć 2 śrub i otwórz odkurzacz. [17]
5. Odłącz kable zasilania i wyjmij akumulatory z obudowy. [18]
6. Zamocuj w odkurzaczu nowe baterie i zmontuj ponownie odkurzacz, wykonując przedstawione powyżej czynności 2-5 w odwrotnej kolejności.

Utylizacja akumulatorów po zakończeniu eksploatacji urządzenia

Jeżeli odkurzacz wycofywany jest z użytkowania, należy z niego wyjąć akumulatory. Zużyte akumulatory należy przekazać do recyklingu. Nie należy ich wyrzucać ze śmieciami domowymi. W celu wyjęcia akumulatorów należy skontaktować się z centrum serwisowym Hoover lub postępować zgodnie z następującymi instrukcjami:

WAŻNE: Przed usunięciem akumulatorów należy je całkowicie rozładować. Sprawdzić, czy ładowarka jest odłączona od zasilania.

1. Włączyć odkurzacz i pozwolić, aby pracował aż do pełnego wyczerpania akumulatorów.
2. Wyjmij zespół przenośny z głównej obudowy odkurzacza. [6]
3. Naciśnij przycisk zwolnienia pojemnika na kurz i wyjmij pojemnik. [9]
4. Odkręć 2 śrub i otwórz odkurzacz. [17]
5. Odłącz kable zasilania i wyjmij akumulatory z obudowy. [18]

UWAGA: Dodatkowe informacje na temat sposobu utylizacji, złomowania i recyklingu urządzenia można uzyskać w lokalnym urzędzie miejskim, w komunalnym zakładzie utylizacji odpadów lub w sklepie, w którym produkt został zakupiony.

ROZWIĄZYWANIE PROBLEMÓW

W razie wystąpienia jakiegokolwiek problemu z urządzeniem przed skontaktowaniem się z lokalnym serwisem firmy Hoover należy przeprowadzić proste kontrole zgodnie z poniższą listą:

A. Odkurzacz się nie włącza.

Sprawdzić, czy odkurzacz jest naładowany.

B. Utrata mocy ssania lub brak ssania

Opróżnić pojemnik na kurz i wyczyścić filtr.

Zdjąć końcówkę i sprawdzić, czy wąż lub rura nie są zatkane.

C. Nie można naładować akumulatorów.

Może to wynikać z bardzo długiego okresu bezczynności (ponad pół roku).

Skontaktować się z centrum serwisowym firmy Hoover, aby zlecić wymianę akumulatorów.

Jeżeli problem nie znika, skontaktować się z centrum serwisowym firmy Hoover.

WAŻNE INFORMACJE

Należy zawsze wymieniać części na oryginalne części zapasowe firmy Hoover. Można je nabyć w lokalnym serwisie firmy Hoover lub bezpośrednio w firmie Hoover. Przy zamawianiu części zawsze należy podać numer danego modelu.

Gwarancja

Warunki gwarancji na niniejsze urządzenie są określone przez naszego przedstawiciela w kraju, w którym urządzenie jest sprzedawane. Szczegółowe informacje na temat warunków gwarancji można uzyskać w punkcie, w którym urządzenie zostało nabyte. Przy zgłaszaniu wszelkich roszczeń w ramach gwarancji należy przedstawić dowód sprzedaży lub pokwitowanie.

WAŻNE: Bateria w tym odkurzaczu jest objęta gwarancją przez 6 miesięcy od daty zakupu. Po upływie 6 miesięcy klient ponosi koszt zakupu nowego akumulatora..

Zastrzegamy sobie możliwość wprowadzania zmian bez wcześniejszego powiadomienia.

***Kształt szczotek i końcówek może różnić się w zależności od modelu **Tylko końcówka turbo**

NÁVOD K BEZPEČNÉMU POUŽITÍ

Tento vysavač by měl být používán pouze pro úklid domácnosti a v souladu s touto uživatelskou příručkou. Než začnete spotřebič používat, ujistěte se, že rozumíte tomuto návodu.

Před čištěním nebo jakoukoli údržbou zařízení vždy vypněte a síťovou šňůru vytáhněte ze zásuvky.

Tento přístroj smí používat děti od 8 let výše a osoby se sníženými fyzickými, smyslovými nebo mentálními schopnostmi nebo s nedostatkem zkušeností a znalostí, pokud jsou pod dohledem nebo jim byly dány pokyny týkající se bezpečného používání tohoto přístroje a byly seznámeny s možnými riziky jeho používání. S přístrojem se nesmí hrát děti. Čištění a údržbu nesmí provádět děti bez dohledu.

Jestliže je poškozena síťová šňůra, okamžitě přestaňte zařízení používat. Síťovou šňůru musí vyměnit autorizovaný servisní technik společnosti Hoover, aby se předešlo ohrožení bezpečnosti.

Udržujte dostatečnou vzdálenost rukou, nohou, volného oděvu a vlasů z dosahu otočných kartáčů.

Pro dobíjení používejte pouze nabíječku dodanou se zařízením.

Zkontrolujte, zda údaje na štítku nabíječky odpovídají hodnotám síťového napětí.

Tento vysavač společnosti Hoover je vybaven dvojitě odizolovanou nabíjecí baterií, která je vhodná k zapojení pouze do zástrčky 230V (UK 240V).

Zapojte nabíječku do vhodné zásuvky a připojte konektor napájecího kabelu do konektoru na zařízení. **[3]**

Před prvním použitím vložte vysavač do nabíjecí základny na 24 hodin. Po prvním použití normální doba nabíjení je 12 hodin.

Středový indikátor zůstane svítit červeně při nabíjení a při plném nabití se změní na modrý.

Během skladování a nabíjení zajistěte rukojeť vašeho spotřebiče do držáku výrobku.

Důležité: Nikdy nenabíjejte akumulátor při teplotě vyšší než 37°C nebo nižší než 0°C.

Při nabíjení musí být spínač vysavače v poloze Off (vypnuto).

Po použití ZAPOJTE nabíječku do zásuvky, abyste dobili baterie.

Je běžné, že při nabíjení se nabíječka zahřívá.

Nevytahujte nabíječku ze zásuvky taháním za síťový kabel.

V případě delší nepřítomnosti (dovolená apod.) nabíječku odpojte. Přístroj před použitím znovu dobijte, protože baterie by se při delší době skladování mohly vybit samy.

Před likvidací vysavače z něj nejprve vyjměte baterie. Před odstraněním baterie se ujistěte, že výrobek je odpojen od elektrické sítě. Zlikvidujte baterie bezpečně a ekologicky.

Použité baterie by měly být přijaté do recyklační stanice a nesmějí být vyhazované dohromady s domovním odpadem. Pro vyjmutí baterií prosím kontaktujte Zákaznické servisní středisko Hoover, které najdete na internetových stránkách www.candy-hoover.cz nebo postupujte podle následujících pokynů:

Před vyjmutím je nutno baterii zcela vybit. Ujistěte se, že nabíječka je odpojena od elektrické sítě.

1. Nechte vysavač zapnutý, dokud nebudou baterie zcela vybité. Pokud jsou baterie zcela vybité, bude kontrolka blikat asi 20 sekund a pak se vysavač automaticky vypne.
2. Uvolněte ruční přístroj z hlavního těla vysavače. [6]
3. Stiskněte tlačítko uvolnění zásobníku na prach a sundejte zásobník z vysavače. [9]
4. Odšroubujte 2 šroubků a otevřete jednotku. [17]
5. Odpojte kabely a vyjměte baterie z pouzdra. [18]

POZNÁMKA: Budete-li mít při demontáži jednotky jakékoli problémy nebo budete-li požadovat podrobnější informace o manipulaci, využití a recyklaci tohoto výrobku, kontaktujte prosím místní úřad nebo středisko sběrných surovin.

NEVYSTAVUJTE baterie pokojové teplotě vyšší než 40 °C.

Používejte výhradně příslušenství, spotřební materiály a náhradní díly doporučené nebo dodávané firmou Hoover.

Statická elektřina: Při čištění některých koberců vzniká malé množství statické elektřiny. Výboje statické elektřiny neohrožují zdraví.

Nepoužívejte Vaše zařízení venku, na mokré povrchy nebo na mokrá vysávání.

Nevysávejte tvrdé nebo ostré předměty, zápalky, žhavý popel, cigaretové nedopalky apod.

Nestříkejte nebo nevysávejte hořlavé kapaliny, čisticí tekutiny, aerosoly nebo jejich výpary.

Během použití zařízení nepřejíždějte přes síťovou šňůru a nevytahujte síťový kabel ze zásuvky taháním za šňůru.

Nepoužívejte zařízení, příp. nabíječku, pokud vám připadají vadné.

Servis Hoover najdete na internetových stránkách www.candy-hoover.cz Spolehlivý provoz a vysoká účinnost tohoto spotřebiče jsou zajištěny pouze v případě, že bude prováděn pravidelný servis a opravy,

kteře musí zajiřřovat autorizovaný servisní technik společnosti Hoover.

Nenahrazujte baterie jinými, kteře nelze dobíjet.

Čistěte ČASTO prachovou nádobku a filtr.

Životní prostředí

Symbol na tomto zařřzení označuje, že tento výrobek nesmí být likvidován jako domovní odpad. Zařřzení musí být předáno do příslušného sběrného místa pro likvidaci elektrických a elektronických zařřzení. Likvidace musí proběhnout v souladu s místními ekologickými předpisy pro likvidaci odpadu. Pro další podrobné informace o zacházení, regeneraci a likvidaci tohoto zařřzení prosím kontaktujte Váš místní úřad, společnost pro sběr odpadu nebo obchod, kde jste jej zakoupili.



Tento spotřebič je v souladu s evropskými směrnici 2014/35/EU, 2014/30/EU a 2011/65/EU.

CANDY HOOVER GROUP S.r.l. Via Privata Eden Fumagalli, 20861 Brugherio (MB) Italy

KOMPONENTY PRODUKTU

Hlavní čistič

- A. Tlačítko Zap./Vyp. a volič režimu
- B. Hlavní část vysavače
- C. Sklopné tlačítko uvolnění rukojeti
- D. Tlačítko uvolnění ručního parního čističe
- E. Ruční jednotka
- F. Tlačítko pro uvolnění hubice
- G. Motorizovaná hubice*
- G1. Hubice na podlahy*
- H. Tlačítko pro uvolnění otočného kartáče**
- I. Štěrbinový nástavec / Prachový kartáč
- J. Rukojeť vysavače
- K. Nabíjecí základna

Ruční čisticí jednotka

- L. Tlačítko zap./vyp.
- M. LED kontrolka dobíjení
- N. Západka zásobníku na nečistoty
- O. Zásobník na prach
- P. Tlačítko uvolnění klapky nádoby na prach

Filtr

- Q. Látkový filtr

SESTAVENÍ VYSAVAČE

1. Zatáhněte za rukojeť, dokud nezapadne na místě. **[1]**
2. Připojte hubici k hlavnímu tělu, pevně zatlačte, dokud nezapadne na místo. **[2]**
3. Před prvním použitím vložte vysavač do nabíjecí základny na 24 hodin. Po prvním použití normální doba nabíjení je 12 hodin.
4. Středový indikátor zůstane svítit červeně při nabíjení a při plném nabití se změni na modrý.
5. Držák produktu lze upevnit na stěnu pomocí dodaných šroubů. **[5b]**

POZNÁMKA: Abyste sundali hlavici, stiskněte tlačítko pro uvolnění hlavice a tahem ji sejměte z hlavního těla.

POZNÁMKA: Pro dobíjení používejte pouze nabíjecí stanici dodanou k vysavači.

DŮLEŽITÉ UPOZORNĚNÍ: Při nabíjení musí být spínač vysavače v poloze Off (vypnuto).

Je běžné, že při nabíjení se nabíječka zahřívá.

Pokud se provozní doba po opakovaném použití sníží, nechte vysavač běžet, dokud se ne vypne, potom dobíjejte po dobu 24 hodin. Pro nejlepší výsledky opakujte každý měsíc.

V případě delší nepřítomnosti (dovolená apod.) nabíječku odpojte. increased periods of storage. Předtím přístroj znovu dobijte, protože baterie by se při delší době skladování mohly vybit samy.

*Dizajn hubice se může liřit dle modelu

**Pouze motorizovaná hubice

JAK POUŽÍVAT VYSAVAČ

Hlavní čistič s motorizovanou hubicí [G]*

Zapněte vysavač posunutím spínače Zap./Vyp dopředu na jedno z následujících nastavení [4]:

- **TVRDÁ PODLAHA:** První poloha spínače Zap./Vyp. je ideální pro tvrdé podlahové povrchy, čistič je nastaven na nižší výkon a kontrolky rotačního kartáče ** a hubice ** zůstanou zhaslé.
- **KOBEREC:** Druhá poloha spínače Zap./Vyp. je ideální pro koberce a koberečky, čistič je nastaven na vyšší výkon a kontrolky rotačního kartáče ** a hubice ** zůstanou zapnuty.

Hlavní čistič s podlahovou hubicí [G1]*

Zapněte vysavač posunutím spínače ZAP/ VYP dopředu na jedno z následujících nastavení: [4]:

Úroveň výkonu I: První poloha spínače Zap./Vyp. Ideální pro jednoduché úklidové práce, čistič je nastaven na nižší výkon.

Úroveň výkonu II: Druhá poloha spínače Zap./Vyp. Ideální pro důkladnější úklid, čistič je nastaven na vyšší výkon.

Ruční čisticí jednotka

1. Stiskněte tlačítko uvolnění trubice na ruční jednotce a zvedněte ruční jednotku z hlavního těla. [6]
2. Zapněte ruční přístroj posunutím spínače Zap./Vyp vpřed. [7]

KONTROLKA VYBÍJENÍ Pokud jsou baterie zcela vybité, bude kontrolka blikat asi 20 sekund a pak se vysavač automaticky vypne.

Štěrbínový nástavec / Prachový kartáč

Príslušenství je uloženo na zadní straně hlavní části, které může být umístěno přímo na ruční jednotku.

Před použitím vyjměte příslušenství ze zadní strany hlavního těla přístroje [15a] a po použití je vraťte na určené místo. [15b]

DŮLEŽITÉ UPOZORNĚNÍ: Rukojeť produktu lze pro účely skladování připevnit k držáku [5b] nebo složit pro snazší uložení. [5a]

ÚDRŽBA VYSAVAČE

Vyprázdnění zásobníku na prach

Ruční čisticí jednotku podržte nad odpadkovým košem a stisknutím tlačítka k uvolnění klapky vyprázdníte zásobník na prach. [8]

Čištění filtru

1. Stiskněte tlačítko k uvolnění ruční čisticí jednotky a ruční jednotku pohybem nahor vyjměte z hlavního těla vysavače. [6]
2. Stiskněte tlačítko uvolnění zásobníku na prach a sundejte zásobník z vysavače. [9]
3. Vyndejte filtr z nádoby na prach. [10]
4. Omyjte filtr vlažnou vodou a nechte jej 24 hodin schnout. [11b,12] Dobře osušené části vraťte zpět do zásobníku na prach.
5. Pokud je to nutné, omyjte zásobník ve vlažné vodě. [11a] Zajistěte, aby byl zcela suchý, než jej vrátíte do hlavního těla vysavače.
6. Sestavte znovu ruční přístroj a vložte ho zpět do hlavního těla vysavače. [13,14]

POZNÁMKA: Na čištění filtrů nepoužívejte horkou vodu ani čisticí prostředky. V případě, že dojde k tak nepravděpodobné události jako je poškození filtru, použijte originální náhradní filtr Hoover. Nesnažte se vysavač používat bez filtru.

DŮLEŽITÉ UPOZORNĚNÍ: Pro optimální výkon udržujte filtr vždy čistý. Doporučujeme, abyste filtr umývali alespoň jednou za měsíc.

Výměna a čištění rotačního kartáče**

DŮLEŽITÉ UPOZORNĚNÍ: Před výměnou rotačního kartáče vždy čistič vypněte.

1. Odklopte uvolňovací tlačítko rotačního kartáče. [16]
2. Odstraňte rotační kartáč. [16]
3. Nahraďte novým rotačním kartáčem nebo jej vyčistěte.
5. Znovu namontujte rotační kartáč a stiskněte tlačítko k uvolnění rotačního kartáče, dokud se kartáč neuzamkne v správné poloze.

Výměna baterie

Když se baterie již nenabíjí, kontaktujte prosím Zákaznické servisní středisko Hoover a dojednejte si jejich výměnu.

*Dizajn hubice se může lišit dle modelu

**Pouze motorizovaná hubice

VAROVÁNÍ: Pro svůj vysavač používejte pouze schválené náhradní díly. Používání dílů neschválených firmou Hoover je nebezpečné a přicházíte tím o záruku.

VAROVÁNÍ: Vždy se před výměnou baterií ujistěte, že je zařízení vypnuto.

DŮLEŽITÉ UPOZORNĚNÍ: Před vyjmutím je nutno baterii zcela vybit. Ujistěte se, že nabíječka je odpojena od elektrické sítě.

1. Nechte vysavač zapnutý, dokud nebudou baterie zcela vybité. Když je baterie zcela vybitá, světelný indikátor 20krát zabliká a vysavač se pak automaticky vypne.
2. Uvolněte ruční přístroj z hlavního těla vysavače. [6]
3. Stiskněte tlačítko uvolnění zásobníku na prach a sundejte zásobník z vysavače. [9]
4. Odšroubujte 2 šroubků a otevřete jednotku. [17]
5. Odpojte kabely a vyjměte baterie z pouzdra. [18]
6. Vložte novou baterii a znovu smontujte vysavač provedením kroků 2 až 5 výše, avšak v opačném pořadí.

Likvidace baterií na konci jejich životnosti

v případě likvidace vysavače nebo použité baterie je nutno baterie vyjmout. Jakmile NiMH akumulátor ztratí dostatečnou kapacitu, vyjměte jej z vysavače a zlikvidujte jej v souladu s platnými předpisy o odpadech. Pro vyjmutí baterií prosím kontaktujte Zákaznické servisní středisko Hoover nebo postupujte podle následujících pokynů:

DŮLEŽITÉ UPOZORNĚNÍ: Před vyjmutím je nutno baterii zcela vybit. Ujistěte se, že nabíječka je odpojena od elektrické sítě.

1. Nechte vysavač zapnutý, dokud nebudou baterie zcela vybité.
2. Uvolněte ruční přístroj z hlavního těla vysavače. [6]
3. Stiskněte tlačítko uvolnění zásobníku na prach a sundejte zásobník z vysavače. [9]
4. Odšroubujte 2 šroubků a otevřete jednotku. [17]
5. Odpojte kabely a vyjměte baterie z pouzdra. [18]

POZNÁMKA: Další informace o manipulaci, novém využití a recyklaci tohoto výrobku získáte na místním úřadě nebo jej odevezďte v autorizovaném prodejním a servisním středisku Hoover.

ODSTRAŇOVÁNÍ ZÁVAD

Budete-li mít s vysavačem nějaký problém, postupujte podle tohoto jednoduchého kontrolního seznamu, než zavoláte do Zákaznického servisního střediska Hoover:

A. Vysavač se nezapíná.

Zkontrolujte, zda je nabitý.

B. Ztráta sacího výkonu nebo žádné sání

Vyprázdněte prachovou nádobku a omyjte filtr.

Sundejte hubici a zkontrolujte, zda nejsou průchody trubice zablokované.

C. Baterie nelze nabíjet.

To může být následkem velmi dlouhé doby nenabíjení akumulátorů (více než půl rok).

Kontaktujte Zákaznické servisní středisko Hoover a dojednejte si výměnu baterií.

Pokud problém přetrvává, kontaktujte Zákaznické servisní středisko Hoover.

DŮLEŽITÉ INFORMACE

Vždy používejte originální náhradní díly společnosti Hoover. Získáte je u místního prodejce výrobků Hoover nebo u servisních partnerů. V objednávce dílů laskavě vždy uvádějte číslo modelu.

Záruka

Záruční podmínky pro tento spotřebič stanovuje náš zástupce v zemi, v níž je spotřebič prodáván. Přesné znění podmínek vám poskytne prodejce, u něhož jste si zařízení zakoupili. Při reklamaci podle těchto záručních podmínek je nutno předložit doklad o koupi nebo převzetí.

DŮLEŽITÉ UPOZORNĚNÍ: Baterie tohoto vysavače má záruční lhůtu 6 měsíců od data zakoupení. Po 6 měsících nese zákazník náklady spojené s nákupem nové baterie.

Právo změny bez předchozího upozornění vyhrazeno.

*Dizajn hubice se může lišit dle modelu

**Pouze motorizovaná hubice

NAVODILA ZA VARNO UPORABO

Sesalnik lahko uporabljate le za čiščenje stanovanjskih prostorov, kot je opisano v tem priročniku. Prosimo, da se pred uporabo sesalnika temeljito seznanite s temi navodili.

Pred čiščenjem naprave ali kakršnimi koli vzdrževalnimi deli vedno izklopite in odstranite polnilnik iz vtičnice.

Ta aparat lahko uporabljajo otroci, starejši od 8 let, ter osebe z zmanjšanimi telesnimi, zaznavnimi in mentalnimi sposobnostmi ali osebe s pomanjkljivimi izkušnjami in znanjem, če so pod nadzorom ali so bile ustrezno podučene o varni uporabi aparata ter se zavedajo nevarnosti, ki so povezane z njegovo uporabo. Otroci se ne smejo igrati z aparatom. Otroci ne smejo čistiti ali vzdrževati aparata brez nadzora.

Če je napajalni kabel poškodovan, nemudoma prenehajte z uporabo sesalnika. Da bi se izognili nevarnosti, mora napajalni kabel zamenjati pooblaščen Hooverjev serviser.

Imejte roke, noge, ohlapna oblačila in lasje proč od vrtljivih krtač.

Uporabljajte le originalni polnilnik, ki je priložen napravi.

Preverite, ali je napajalna napetost enaka tisti, ki je navedena na polnilniku.

Ta Hooverjev aparat je dobavljen z dvojno izoliranim polnilcem baterij, ki je primeren samo za priključitev na 230-V (UK 240V) vtičnico.

Polnilnik vstavite v ustrezno vtičnico in konektor napajalnega kabla povežite z DC priklopom na napravi. **[3]**

Pred prvo uporabo ga polnite 24 ur. Po prvi uporabi je običajen čas polnjenja 6 ur.

Osrednja lučka sveti rdeče, ko se baterija polni, ko pa se baterija povsem napolni, se lučka obarva v modro.

Ko izdelek pospravite ali polnite, njegov ročaj pritrdite na držalo.

Nikoli ne polnite baterij pri temperaturah višjih od 37°C ali nižjih od 0°C.

Medtem ko se naprava polni, stikalo mora biti izklopljeno.

Vključite polnilec po uporabi, da napolnite baterije.

Normalno je, da se polnilnik med polnjenjem segreva.

Ne izklopite polnilca tako, da povlečete kabel.

Polnilec izklopite v primeru podaljšane odsotnosti (počitnice, itd.).

Pred ponovno uporabo spet napolnite baterije, ker se lahko te izpraznijo samodejno, če sesalnika dlje časa ne uporabljate.

Če boste napravo odvrgli, morate najprej odstraniti baterije. Ko želite odstraniti baterije, mora biti naprava izključena iz električnega toka. Baterije odvrzite na varen način.

Uporabljene baterije je treba odnesti v enoto za recikliranje in se ne smejo odvreči v gospodinjske smeti. Za odstranitev baterij vas prosimo, da se obrnete na Hooverjev center za kupce ali nadaljujete po sledečih navodilih.

Pred odstranjevanjem baterije vedno popolnoma izpraznite.

1. Sesalnik naj deluje toliko časa, da se baterije do konca izpraznijo. Ko je baterija povsem prazna, opozorilna lučka utripa približno 20 sekund, zatem pa se sesalnik samodejno ugasne.
2. Potegnite ročno enoto iz glavnega ohišja sesalnika. **[6]**
3. Pritisnite gumb posode za prah in posodo odstranite. **[9]**
4. Odvijte 2 vijaka in odprite enoto. **[17]**
5. Odklopite kable in odstranite baterije. **[18]**

OPOMBA: V primeru težav z razstavljanjem naprave ali za podrobnejše informacije o ravnanju z izdelkom, obnovi ali ricikliranju izdelka se obrnite na krajevni urad ali komunalno podjetje za odvoz gospodinjskih odpadkov.

NE izpostavljajte baterij sobni temperaturi preko 40°C.

Uporabljajte le dodatke, potrošni material ali nadomestne dele, ki jih priporoča ali dobavi Hoover.

Statična elektrika: določene vrste preprog lahko ustvarijo manjšo količino statične elektrike. Kakršen koli statični električni naboj ne ogroža zdravja.

Sesalnika **ne** smete uporabljati na prostem, na kakršni koli mokri površini ali za sesanje tekočin.

Ne pobirajte trdih ali ostrih predmetov, vžigalic, vročega pepela, cigaretnih ogorkov ali podobnih predmetov.

Ne smete pršiti ali pobirati vnetljivih tekočin, čistil, razpršil ali njihovih hlapov.

Ne smete zapeljati prek napajalnega kabla med uporabo sesalnika ali izvleči vtikača tako, da bi vlekli za kabel.

Prenehajte z uporabo, če sta naprava ali polnilec poškodovana.

Hooverjev servis: Za zagotovitev nenehnega varnega in učinkovitega delovanja naprave priporočamo, da servis ali popravila izvrši le pooblaščen Hooverjev serviser.

Ne smete zamenjati baterij z nepolnilnimi baterijami.

Pogosto očistite vrečko za prah in filtrirni trak.

Okolje

Simbol na izdelku pomeni, da izdelka ne smete odstraniti kot gospodinjski odpadki. Oddati ga morate na zbirnem mestu za recikliranje električne in elektronske opreme. Odstranitev morate izvesti v skladu s krajevnimi okoljskimi predpisi glede odstranjevanja odpadkov. Za podrobnejše informacije o ravnanju z izdelkom, obnovi in recikliranju izdelka se obrnite na krajevni urad, komunalno podjetje za odvoz gospodinjskih odpadkov ali trgovino, kjer ste izdelek kupili.



Ta naprava je v skladu z evropskimi direktivami 2014/35/EU, 2014/30/EU in 2011/65/EU.

CANDY HOOVER GROUP S.r.l. Via Privata Eden Fumagalli, 20861 Brugherio (MB) Italy

SESTAVNI DELI IZDELKA

Glavni sesalnik

- A. Stikalo On/Off in gumb za izbiro načina
- B. Osnovni del
- C. Gumb za sprostitvev zlozljivega ročaja
- D. Ročni gumb za sprostitvev
- E. Ročna enota
- F. Gumb za sproščanje nastavkov
- G. Motorizirana krtača*
- G1. Krtača za talne površine*
- H. Gumb za sprostitvev vrtljive krtače**
- I. Nastavek za čiščenje rež / Krtača za prah
- J. Držalo izdelka
- K. Polnilec

Ročni sesalnik

- L. Stikalo za vklop/izklop
- M. LED indikator
- N. Gumb za odpenjanje posode za prah
- O. Posoda za prah
- P. Gumb za sprostitvev lopute posode za prah

Filter

- Q. Tekstilni filter

PRIPRAVA SESALNIKA

1. Vijte ročaj do glavnega ogrodja, vse dokler se ne namesti v svojo lego. [1]
2. Krtačo pritrdite na glavno ogrodje, in sicer tako, da jo nežno pritiskate, vse dokler se ne namesti v svojo lego. [2]
3. Pred prvo uporabo ga polnite 24 ur. Po prvi uporabi je običajen čas polnjenja 6 ur.
4. Osrednja lučka sveti rdeče, ko se baterija polni, ko pa se baterija povsem napolni, se lučka obarva v modro.
5. Držalo za sesalnik lahko pritrdite na steno in za to uporabite priložene vijake. [5b]

OPOMBA: Nastavek snamete tako, da pritisnete gumb za sproščanje nastavka in ga izvlečete iz osnovnega dela.

OPOMBA: Pri ponovnem polnjenju uporabite samo polnilec, ki je dobavljen z vašim sesalcem.

POMEMBNO: Ko polnite sesalec, mora biti stikalo On/Off na OFF.

Normalno je, da se polnilnik med polnjenjem segreva.

Če se čas delovanja skrajša po večkratni uporabi, pustite sesalec delovati, dokler ne se ne izklopi, nato ga 24 ur polnite in to za najboljše rezultate ponovite vsak mesec.

Polnilec izklopite v primeru podaljšane odsotnosti (počitnice, itd.). Pred ponovno uporabo spet napolnite baterije, ker se lahko te izpraznijo samodejno, če sesalnika dlje časa ne uporabljate.

*Nastavki se razlikujejo glede na model. **Samo motorizirana krtača

UPORABA SESALNIKA

Glavni sesalnik z motorizirano krtačo [G]*

Prižgite sesalnik. To storite tako, da gumb za prižiganje in ugašanje On/off [E] pomaknete v ustrezno lego [4]:

- **TRDE TALNE POVRŠINE:** Prva lega gumba On/Off je idealna za trde talne površine, sesalnik deluje na nižjih stopnjah, agitator** in lučke LED** pa ne delujejo.
- **PREPROGA:** Druga lega gumba On/Off je idealna za preproge, sesalni deluje na višjih stopnjah, agitator** in lučke LED* pa delujejo.

Glavni sesalnik s krtačo za talne površine [G1]*

Sesalec vklopite tako, da stikalo ON/OFF potisnete naprej na eno od naslednjih nastavitev [4]:

Raven moči I: Prva lega stikala On/Off. Za enostavno čiščenje površin so idealne nižje stopnje.

Raven moči II: Druga lega stikala On/Off. Za zahtevnejše čiščenje površin so idealne višje stopnje.

Ročni sesalnik

1. Pritisnite gumb za sprostitve ročne enote in ročno enoto dvignite z glavnega ogrodja. [6]

2. Prižgite ročni sesalnik. To storite tako, da gumb On/Off potisnete naprej. [7]

OPOZORILO O PRAZNI BATERIJI: Ko je baterija povsem prazna, opozorilna lučka utripa približno 20 sekund, zatem pa se sesalnik samodejno ugasne.

Nastavek za čiščenje rež / Krtača za prah

Pripomočki so shranjeni na zadnjem delu glavnega ogrodja in se lahko namestijo neposredno na ročaj.

Pred uporabo ga odstranite z zadnjega dela glavnega ogrodja [15a] in ga po uporabi spet spravite na zadnji del glavnega ogrodja. [15b]

POMEMBNO: Ročaj naprave lahko spravite tako, da ga pritrdite na držalo [5b] ali ga zavijete in tako lažje shranite. [5a]

VZDRŽEVANJE SESALNIKA

Praznjenje posode za prah

Posodo za prah držite nad košem za smeti in pritisnite gumb za sprostitve pokrova posode za prah ter jo tako izpraznite. [8]

Čiščenje filtra

1. Pritisnite gumb za sprostitve ročaja in ročaj dvignite s posode za prah. [6]

2. Pritisnite gumb posode za prah in posodo odstranite. [9]

3. Filter odstranite s posode za prah. [10]

4. Filter operite v mlačni vodi in počakajte 24 ur, da se posuši. [11b,12] Ko je povsem suh, ga spet namestite na posodo za prah.

5. Če je potrebno, operite posodo za prah v mlačni vodi. [11a] Prepričajte se, da je popolnoma suha, preden jo ponovno namestite nazaj v sesalnik.

6. Ponovno sestavite ročno enoto in jo vrnite na glavno ohišje sesalnika. [13,14]

OPOMBA: Ne uporabljajte vroče vode ali čistil, ko čistite filtre. Če bi se filtri slučajno poškodovali, jih zamenjajte z originalnimi filtri za sesalnik Hoover. Naprave ne uporabljajte, če filter ni nameščen.

POMEMBNO: Za optimalno učinkovitost naj bodo filtri vedno čisti. Priporočamo, da filter operete enkrat na mesec.

Menjava in čiščenje vrtljive krtače**

POMEMBNO: Sesalnik vedno izklopite, preden zamenjate vrtljivo krtačo.

1. Pritisnite gumb za sprostitve agitatorja. [16]

2. Odstranite vrtljivo krtačo. [16]

3. Očistite vrtljivo krtačo ali namestite novo.

5. Spet namestite agitator in pritisnite gumb za sprostitve agitatorja, dokler se ne namesti v svojo lego.

Zamenjava baterije

Ko baterije ne morejo ostati polne, vas prosimo, da se obrnete na Hooverjev center za kupce, da bi uredili zamenjavo.

OPOZORILO: Za svoj sesalnik uporabljajte samo odobrene nadomestne dele. Uporaba delov, ki jih Hoover ne priporoča, je nevarna in bo razveljavila garancijo.

*Nastavki se razlikujejo glede na model. **Samo motorizirana krtača

OPOZORILO: Preden zamenjate baterije, se pripravite, da je naprava izklopljena.

POMEMBNO: Pred odstranjevanjem baterije vedno popolnoma izpraznite.

1. Sesalnik naj deluje toliko časa, da se baterije do konca izpraznijo. Ko je baterija povsem prazna, opozorilna lučka utripa približno 20 sekund, zatem pa se sesalnik samodejno ugasne.
2. Potegnite ročno enoto iz glavnega ohišja sesalnika. **[6]**
3. Pritisnite gumb posode za prah in posodo odstranite. **[9]**
4. Odvijte 2 vijaka in odprite enoto. **[17]**
5. Odklopite kable in odstranite baterije. **[18]**
6. Namestite novo baterijo in spet sestavite sesalnik. To storite tako, da korake od 2 - 5 izvedete v obratnem zaporedju.

Konec življenjske dobe izdelka Baterije Odstranitev

Če morate zavržiti sesalnik, pred tem odstanire vse baterije. Uporabljene baterije predajte na mesto za recikliranje in jih ne zavržite skupaj z gospodinjskimi odpadki. Za odstranitev baterij vas prosimo, da se obrnete na Hooverjev center za kupce ali nadaljujete po sledečih navodilih:

POMEMBNO: Pred odstranjevanjem baterije vedno popolnoma izpraznite.

1. Sesalnik naj deluje toliko časa, da se baterije do konca izpraznijo.
2. Potegnite ročno enoto iz glavnega ohišja sesalnika. **[6]**
3. Pritisnite gumb posode za prah in posodo odstranite. **[9]**
4. Odvijte 2 vijaka in odprite enoto. **[17]**
5. Odklopite kable in odstranite baterije. **[18]**

OPOMBA: Za podrobnejše informacije o ravnanju z izdelkom, obnovi in recikliranju izdelka se obrnite na krajevni urad, komunalno podjetje za odvoz gospodinjskih odpadkov ali trgovino, kjer ste izdelek kupili.

REŠEVANJE TEŽAV

Če boste imeli kakršne koli težave z vašim sesalnikom, preden pokličete Hooverjev servisni center za stranke s pomočjo enostavnega seznama v nadaljevanju preverite naslednje:

A. Sesalnik se ne izklopi.

Preverite, če je sesalnik napolnjen.

B. Sesalna moč je manjša ali pa sesalnik sploh ne vsesava

Izpraznite posodo za prah in operite filter.

Odstranite krtačo in preverite, ali se v cevi nahaja kakršenkoli predmet, ki onemogoča prehod.

C. Baterij ne morete napolniti.

To je morebitna posledica zelo dolgega obdobja shranjevanja (več kot pol leta).

Kontaktirajte Hooverjev servis za stranke, da se dogovorite za zamenjavo baterij.

Če težava traja dlje, kontaktirajte Hooverjev servisni center za stranke.

POMEMBNE INFORMACIJE

Vedno uporabljajte originalne nadomestne dele Hoover. Dobite jih pri krajevnem prodajalcu Hooverjevih izdelkov. Pri naročanju delov vedno navedite številko modela.

Vaša garancija

Garancijski pogoji za to napravo so taki, kot jih določi zastopnik v državi, kjer je naprava prodana. Podrobnosti glede garancijskih pogojev lahko dobite od prodajalca, pri katerem ste napravo kupili. Če želite uveljavljati kakršno koli garancijo, potrebujete potrdilo o nakupu ali račun.

POMEMBNO: Zagotovljena življenjska in garancijska doba baterij tega sesalnika je 6 mesecev od časa nakupa. Po šestih mesecih mora uporabnik sam poravnati stroške nove baterije.

Garancija se lahko spreminja brez predhodnega obvestila.

*Nastavki se razlikujejo glede na model.

**Samo motorizirana krtača

GÜVENLİ KULLANIM TALİMATLARI

Bu ürün kullanım kılavuzunda belirtildiği gibi yalnızca ev temizliği için kullanılmalıdır. Lütfen ürünü kullanmadan önce bu kılavuzun tam olarak anlaşılacağından emin olun.

Cihazı temizlemeden ya da herhangi bir bakım işlemi uygulamadan önce daima cihazı kapatın ve şarj aletini prizden çıkarın.

Bu cihaz 8 yaş ve üzeri çocuklar ve yetersiz fiziksel, duyuşal veya zihinsel kabiliyete sahip kişiler ya da deneyim ve bilgi yoksunu kişiler tarafından bir yetişkinin gözetiminde veya cihazın güvenli bir şekilde kullanımı ile ilgili talimatı ve bulunan tehlikelerin açıkça anlatılması ile kullanılabilirler. Çocuklar cihaz ile oynamamalıdır. Temizleme ve bakım işlemi denetimsiz şekilde çocuklar tarafından yapılmamalıdır.

Güç kablosu hasar görürse cihazı kullanmayı derhal bırakın. Herhangi bir yaralanmaya engel olmak için güç kablosunun mutlaka yetkili bir Hoover servisi tarafından değiştirilmesi gereklidir.

Ellerinizi, ayaklarınızı, bol giysileri ve saçlarınızı dönen fırçalardan uzak tutun.

Yalnızca cihazla birlikte verilen şarj aletini kullanın.

Besleme voltajının şarj aleti üzerinde belirtilen değerle aynı olup olmadığını kontrol edin.

Bu Hoover ev aleti sadece 230V (İngiltere: 240V) prize takılması uygun olan çift izolasyonlu bir batarya şarj cihazıyla verilmektedir.

Şarj aletini uygun bir priz çıkışına takın ve güç kablosu konektörünü cihazın DC soketine bağlayın. **[3]**

İlk kullanımdan önce süpürgenizi 24 saat şarj edin. İlk kullanımdan sonra normal şarj süresi 12 saattir.

Ürün şarj edilirken, ortadaki gösterge ışığı kırmızı renkte yanacak ve şarj tamamlandığında mavi renge dönecektir.

Saklama ve şarj sırasında, cihaz kolunu ürün tutucuya sabitleyin.

Pilleri kesinlikle 37°C'nin üzerindeki veya 0°C'nin altındaki sıcaklıklarda şarj etmeyin.

Cihazı şarj ederken, güç anahtarı kapalı olmalıdır.

Bataryaları şarj etmek için süpürgeyi kullandıktan sonra şarj aletine TAKIN.

Şarj aletinin şarj olurken ısınması doğaldır. Şarj aletinin fişini kablosundan çekerek çıkarmayın.

Uzun süre evde bulunmayacaksınız (tatil vs. gibi nedenlerle) şarj aletini prizden çekin.

Uzun süre kullanılmayan elektrikli süpürge'nin şarjı kendi kendine bitebileceğinden, yeniden kullanmadan önce süpürgeyi iyice şarj edin.

Cihaz atılacağı zaman, öncelikle piller çıkartılmalıdır. Pil çıkartılırken, cihaz şebeke beslemesinden çıkartılmalıdır. Pilleri güvenli bir şekilde imha edin.

Kullanılmış piller bir geri dönüştürme istasyonuna götürülmeli ve evsel atıklarla birlikte atılmamalıdır. Pilleri çıkarmak için, lütfen Hoover Müşteri Merkezi ile temasa geçin veya aşağıdaki talimatlara göre devam edin.

Bataryalar tamamen boşalana kadar elektrikli süpürgeyi çalıştırın.

1. Süpürgeyi piller tamamen boşalana kadar çalıştırın. Bataryalar boş olduğunda, ürün otomatik olarak kapatılmadan önce gösterge 20 saniye boyunca yanıp söner.
2. Elde taşınır üniteyi elektrik süpürgesi ana gövdesinden serbest bırakın. [6]
3. Toz haznesini çıkarma düğmesine basın ve toz haznesini çıkartın. [9]
4. 2 vidayı sökün ve üniteyi açın. [17]
5. Kabloların bağlantısını kesin ve pilleri muhafazadan çıkarın. [18]

NOT: Birimin parçalarına ayrılması ile ilgili zorluk yaşarsanız ya da cihazın tamiri, onarımı ya da geri dönüşümü ile ilgili daha ayrıntılı bilgiye ihtiyaç duyarsanız lütfen belediyeniz ya da ev atıkları imha hizmetleri ile görüşün.

Bataryaları 40°C'nin üzerindeki oda sıcaklıklarına **MARUZ BIRAKMAYIN**. Yalnızca Hoover tarafından önerilen veya sağlanan aparatları, malzemeleri ve yedek parçaları kullanın.

Statik elektrik: bazı halılar statik elektrik oluşuma neden olabilir. Statik elektrik deşarjı sağlığa zararlı değildir.

Cihazınızı dış mekanlarda veya ıslak yüzeylerde ya da ıslak toplama için kullanmayın.

Sert ya da keskin nesnelere, kibritleri, sigara izmaritlerini ya da benzer nesnelere makineyle **almayın**.

Yanıcı sıvılar, temizleme sıvıları, aerosollar ya da bunların buharlarını püskürtmeyin ya da makineye **çekmeyin**.

Cihazı kullanırken güç kablosu üzerine basmayın veya güç kablosundan çekerek prizden **çıkarmayın**.

Arızalı görünüyorsa, cihaz ya da şarj aletini kullanmaya **devam etmeyin**.

Hoover teknik servisi: Cihazın uzun süre güvenli ve verimli kullanımını sağlamak için, servis ve bakımlarının yetkili Hoover servisinde yapılmasını tavsiye ederiz.

Pilleri, şarj edilemeyen pillerle **değiştirmeyin.** Toz haznesi ve toz filtresi grubunu sık sık temizleyin.

Çevre

Bu aygıtta bulunan semboller aygıtın ev atığı gibi işleme yapılamayacağını belirtir. Bunun yerine uygun elektrikli ve elektronik ekipman geri dönüşüm toplama noktasına teslim edilmelidir. İmha, atık imhası için düzenlenen yerel çevre yönetmeliklerine uygun olarak yapılmalıdır. Bu aygıtta ait işlem, kurtarma ve geri dönüşümle ilgili daha ayrıntılı bilgi için, lütfen yerel şehir ofisiniz, ev atığı ve çöp atma servisinizi ya da aygıtı satın aldığınız mağaza ile iletişime geçin.



Bu cihaz, 2014/35/EU, 2014/30/EU ve 2011/65/EU sayılı Avrupa Direktifleri ile uyumludur.

CANDY HOOVER GROUP S.r.l. Via Privata Eden Fumagalli, 20861 Brugherio (MB) Italy

ÜRÜN BİLEŞENLERİ

Ana Gövde

- A. Açma/Kapama Düğmesi ve Mod Seçici
- B. Ana Gövde
- C. Katlanır Kol Açma Düğmesi
- D. El Ünitesi Çıkarma Düğmesi
- E. El süpürgesi ünitesi
- F. Başlık Çıkarma Düğmesi
- G. Motorlu Başlık*
- G1. Zemin Başlığı*
- H. Karıştırıcı Açma Düğmesi**
- I. Kenar Köşe Aparatı / Toz Alma Fırçası
- J. Ürün Tutucu
- K. Şarj Aleti

El süpürgesi

- L. On/Off (açma/kapama) Düğmesi
- M. LED göstergesi
- N. Toz Haznesi Açma Düğmesi
- O. Toz Haznesi
- P. Toz Haznesi Kapağı Açma Düğmesi

Filtre

- Q. Kumaş Filtre

SÜPÜRGENİZİN HAZIRLANMASI

1. Kolu ana gövdedeki yerine sabitlenene kadar katlayın. **[1]**
2. Başlığı ana gövdeye takın ve yerine oturana kadar sıkıca itin. **[2]**
3. İlk kullanımdan önce süpürgeyi 24 saat şarj edin. İlk kullanımdan sonra normal şarj süresi 12 saattir.
4. Ürün şarj edilirken, ortadaki gösterge ışığı kırmızı renkte yanacak ve şarj tamamlandığında mavi renge dönecektir.
5. Ürün tutucu, birlikte verilen vidalarla duvara sabitlenebilir. **[5b]**

NOT: Başlığı çıkarmak için başlık çıkarma düğmesine basın ve başlığı çekerek ana gövdeden çıkarın.

NOT: Sadece elektrikli süpürgeyle birlikte verilen şarj aletini kullanın.

ÖNEMLİ: Süpürgeyi şarj ederken, Açma/Kapama düğmesi KAPALI konumunda olmalıdır.

Şarj aletinin şarj olurken ısınması doğaldır.

Birkaç kullanımdan sonra şarj çok hızlı bitmeye başlar ve süpürme süresi kısalsa süpürgeyi şarj tamamen bitene kadar çalıştırın ve 24 saat boyunca şarj edin; en iyi sonuçlar için bu işlemi her ay bir defa tekrarlayın.

Uzun süre evde bulunmayacaksanız (tatil vs. gibi nedenlerle) şarj aletini prizden çekin. Uzun süre kullanılmayan elektrikli süpürgeyi şarjı kendi kendine bitebileceğinden, yeniden kullanmadan önce süpürgeyi iyice şarj edin.

*Başlık tasarımı modellere göre değişebilir

**Yalnızca Motorlu Başlık

SÜPÜRGENİZİN KULLANIMI

Motorlu Başlıklı Ana Süpürge [G]*

On/Off (Açma/Kapama) düğmesini istenilen ayara kaydırarak süpürgeyi çalıştırın [4]:

- **SERT ZEMİN:** Açma/Kapama düğmesinin ilk konumu sert zeminli yüzeyler için idealdir; süpürge en düşük ayardadır ve karıştırıcı** ile başlık LED ışıkları** KAPALIDIR.
- **HALLI:** Açma/Kapama düğmesinin ikinci konumu halı ve kilimler için idealdir; süpürge en yüksek ayardadır ve karıştırıcı** ile başlık LED ışıkları** AÇIKTIR.

Zemin Başlıklı Ana Süpürge [G1]*

ON/OFF (Açma/Kapama) düğmesini ileri iterek aşağıdaki konumlardan birine getirin ve süpürgeyi çalıştırın [4]:

Güç Seviyesi I: Açma/Kapama düğmesinin ilk konumu. Basit temizlik görevleri için idealdir; süpürge en düşük ayardadır.

Güç Seviyesi II: Açma/Kapama düğmesinin ikinci konumu Daha zorlu temizleme görevleri için süpürge en yüksek ayardadır.

El süpürgesi

1. El taşınır ünitenin açma düğmesine basın, elde taşınır üniteyi ana gövdeden yukarı doğru kaldırın. [6]
2. Açma/Kapama düğmesini ileri iterek elde taşınır süpürgeyi çalıştırın. [7]

ŞARJ BOŞ GÖSTERGESİ: Bataryalar boş olduğunda, ürün otomatik olarak kapatılmadan önce gösterge 20 saniye boyunca yanıp söner.

Kenar Köşe Aparatı / Toz Alma Fırçası

Aksesuar ana gövdenin arkasında saklanır ve doğrudan el cihazına monte edilebilir.

Kullanım öncesinde ana gövdenin arkasından çıkarın [15a] ve kullanım sonrasında yerine geri takın. [15b]
ÖNEMLİ: Depolama için ürün sapı tutacağı [5b] sabitlenebilir veya kolay depolama için katlanabilir. [5a]

SÜPÜRGENİZİN BAKIMI

Toz Haznesinin Boşaltılması

Elde taşınır temizleme ünitesini bir çöp kutusunun üzerinde tutun ve toz haznesini boşaltmak için toz haznesi açma düğmesine basın. [8]

Filtre Temizliği

1. Elde taşınır ünitenin açma düğmesine basın ve elde taşınır üniteyi süpürgenin ana gövdesinden yukarı doğru kaldırın. [6]
2. Toz haznesini çıkarma düğmesine basın ve toz haznesini çıkartın. [9]
3. Filtreyi toz haznesinden kaldırın. [10]
4. Filtreyi ılık suda yıkayın ve 24 saat kurumaya bırakın. [11b,12] Tamamen kuruduktan sonra toz haznesine yeniden takın.
5. Gerekirse, toz kutusunu ılık suda yıkayın. [11a] Yeniden elektrikli süpürgenin ana gövdesine takmadan önce tamamen kurummasını bekleyin.
6. Elde taşınır üniteyi tekrar monte edin ve elektirik süpürgesi ana gövdesine tekrar takın. [13,14]

NOT: Filtreleri temizlerken sıcak su veya deterjan kullanmayın. Filtrelerin hasar görmesi durumunda, Orijinal Hoover yedek parçası kullanın. Ürünü, filtreyi takmadan çalıştırmayın.

ÖNEMLİ: En yüksek performans için filtreyi her zaman temiz tutun. Filtrenin en az ayda bir kez yıkanmasını öneririz.

Döner Fırçanın Değiştirilmesi ve Temizlenmesi**

ÖNEMLİ: Karıştırıcıyı değiştirmeden önce daima temizleyici kapatın.

1. Karıştırıcı Serbest Bırakma Düğmesini dışarı doğru açın. [16]
2. Karıştırıcıyı Çıkarın [16]
3. Yeni Karıştırıcıyla değiştirin veya temizleyin.
5. Karıştırıcıyı geri takın ve yerine oturana kadar Karıştırıcı Serbest Bırakma Düğmesine basın.

Batarya Değişimi

Piller şarj edilemeye başladığında, değiştirmek için lütfen Hoover Müşteri Hizmetleri Merkezi ile temasa geçin.

UYARI: Yalnızca elektrik süpürgeniz için onaylanmış yedek parçaları kullanın. Hoover tarafından onaylanmamış parçaların kullanılması tehlikelidir ve garantinizi geçersiz kılar.

*Başlık tasarımı modellere göre değişebilir **Yalnızca Motorlu Başlık

UYARI: Pillerinizi deęiřtirmeden önce cihazınızın daima kapalı olduęundan emin olunuz.

ÖNEMLİ: Bataryalar tamamen boşalana kadar elektrikli süpürgeyi çalıştırın.

1. Süpürgeyi piller tamamen boşalana kadar çalıştırın. Bataryalar boş olduęunda, ürün otomatik olarak kapatılmadan önce gösterge 20 saniye boyunca yanıp söner.
2. Elde taşınır üniteyi elektrik süpürgesi ana gövdesinden serbest bırakın. [6]
3. Toz haznesini çıkarma düğmesine basın ve toz haznesini çıkartın. [9]
4. 2 vidayı sökün ve üniteyi açın. [17]
5. Kabloların bağlantısını kesin ve pilleri muhafazadan çıkarın. [18]
6. Yeni bataryayı takın ve yukarıdaki 2-5 arası adımları ters yönde izleyerek elektrikli süpürgeyi yeniden monte edin.

Ürün Hizmet Ömrü Sonunda Bataryanın Elden Çıkarılması

Elektrikli süpürge veya kullanılmış bataryaların atılması gerektiğinde, bataryalar çıkartılmalıdır. Kullanılmış piller bir geri dönüşüm istasyonuna bırakılmalı ve ev atıkları ile birlikte atılmamalıdır. Pilleri çıkarmak için, lütfen Hoover Müşteri Merkezi ile temasa geçin veya aşağıdaki talimatları izleyin:

ÖNEMLİ: Bataryalar tamamen boşalana kadar elektrikli süpürgeyi çalıştırın.

1. Süpürgeyi piller tamamen boşalana kadar çalıştırın.
2. Elde taşınır üniteyi elektrik süpürgesi ana gövdesinden serbest bırakın. [6]
3. Toz haznesini çıkarma düğmesine basın ve toz haznesini çıkartın. [9]
4. 2 vidayı sökün ve üniteyi açın. [17]
5. Kabloların bağlantısını kesin ve pilleri muhafazadan çıkarın. [18]

NOT: Üniteyi sökmekte sorun yaşıyorsanız ya da ürünün işlenmesi, geri kazanılması veya geri dönüřtürülmesi hakkında detaylı bilgi almak isterseniz yerel belediye birimine veya evsel atık imha hizmetleri sunan bir tesise danışın.

SORUN GIDERME

Elektrikli süpürgeyle ilgili bir sorun yaşıyorsanız, Hoover Müşteri Hizmetleri Merkezi'ni aramadan önce aşağıdaki kontrol listesini inceleyin:

A. Elektrikli süpürge açılmıyor.

Süpürgeyi şarj olduęundan emin olun.

B. Emme zayıf veya emme yapılmıyor.

Toz haznesini boşaltın ve filtreyi yıkayın.

Başlığı çıkarın ve kanalda tıkanma olup olmadığını kontrol edin.

C. Bataryalar şarj edilemiyor.

Bu, çok uzun süre saklamadan dolayı olabilir (altı aydan fazla).

Batarya deęiřimi için Hoover müşteri hizmetlerine başvurun.

Sorun devam ederse Hoover Müşteri Hizmetleri Merkezi'ne başvurun.

ÖNEMLİ BİLGİLER

Parçaları daima orijinal Hoover parçaları ile deęiřtirin. Bu parçaları Hoover servislerinden tedarik edebilirsiniz. Parça sipariři verirken mutlaka cihazın model numarasını belirtin.

Garantiniz

Bu cihaz için garanti koşulları, cihazın satıldıđı ülkedeki temsilcimiz tarafından tanımlanmaktadır. Bu koşullara ilişkin ayrıntılar cihazın satın alındıđı bayiden edinilebilmektedir. Bu garanti koşulları altında yapılan talepte satış fiři (faturası) ve makbuzu ibraz edilmiř olmalıdır.

ÖNEMLİ: Bu süpürgeye pil satın alma tarihinden itibaren 6 ay için garantilidir. 6 ay sonra, yeni bataryanın maliyeti ile ilgili sorumluluk müşteriye ait olacaktır.

Haber verilmeksizin deęiřiklikler yapılabilir.

*Başlık tasarımı modellere göre deęiřebilir

**Yalnızca Motorlu Başlık



®

BORN INNOVATIVE

PRINTED IN P.R.C
48023149