

HOOVER

Návod k obsluze

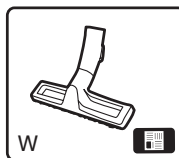

GENERATION FUTURE

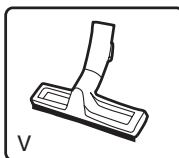
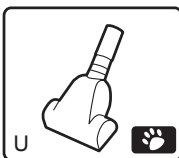
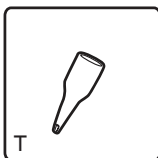
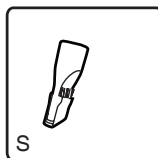
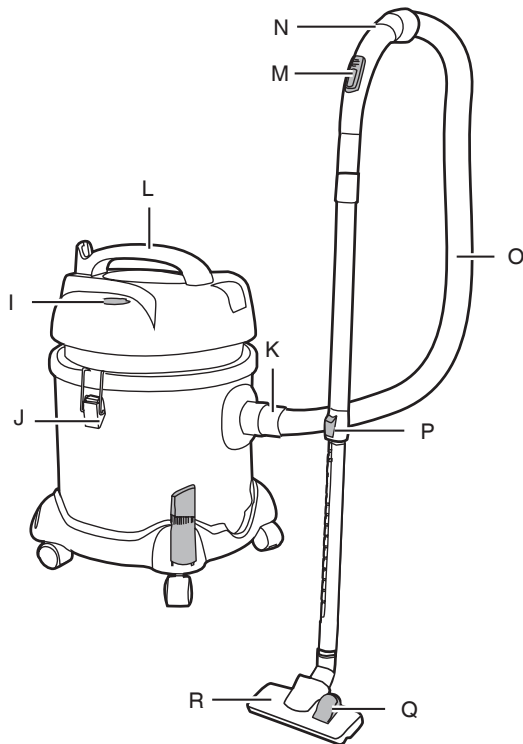
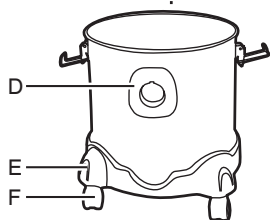
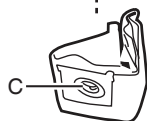
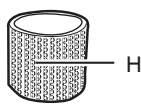
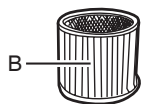
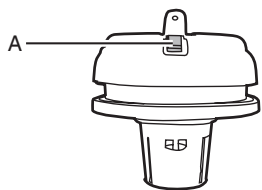

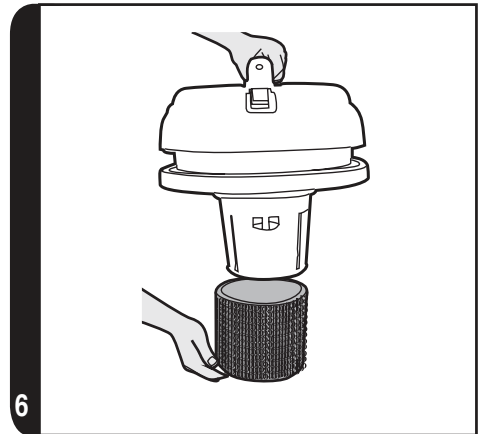
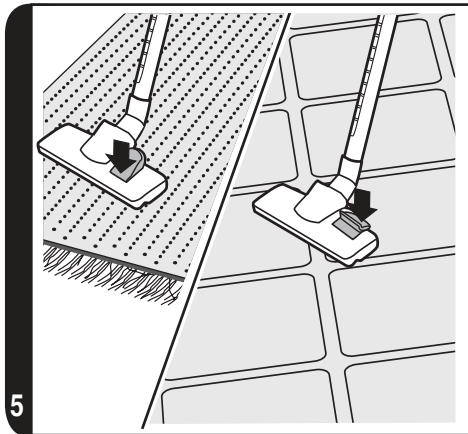
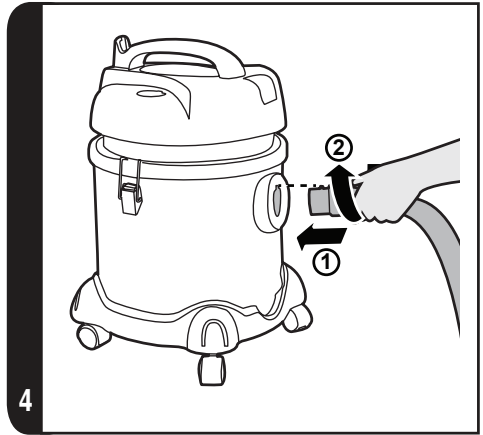
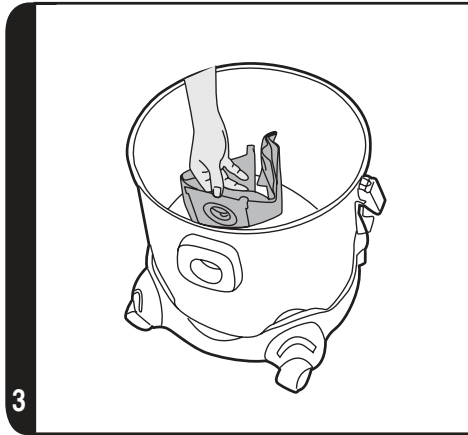
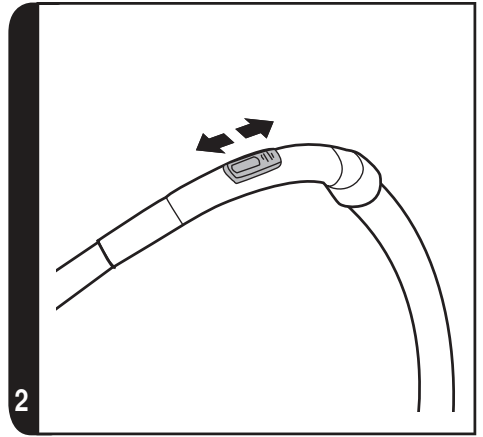
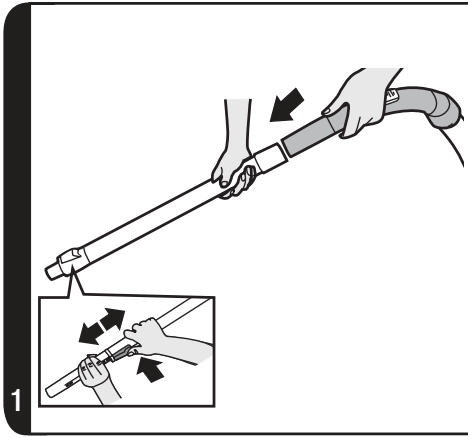

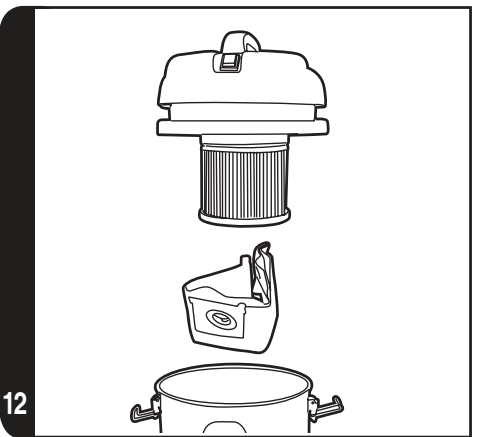
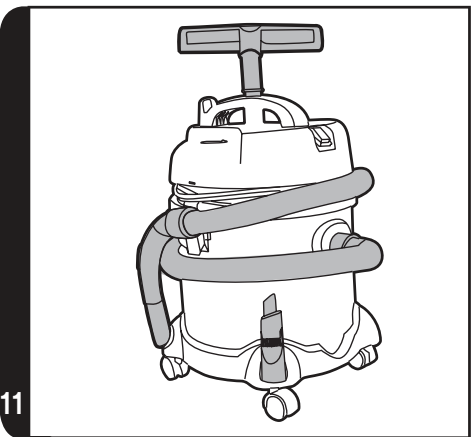
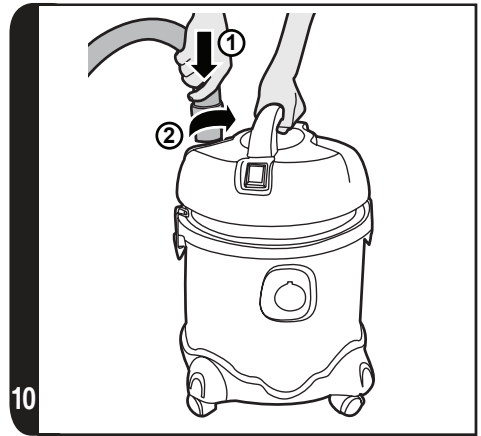
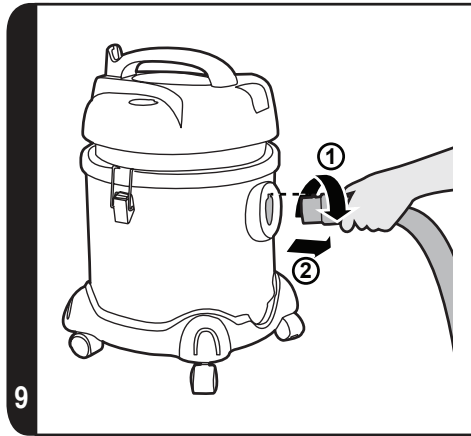
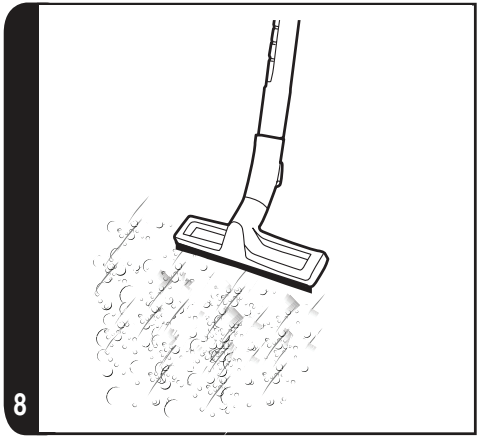
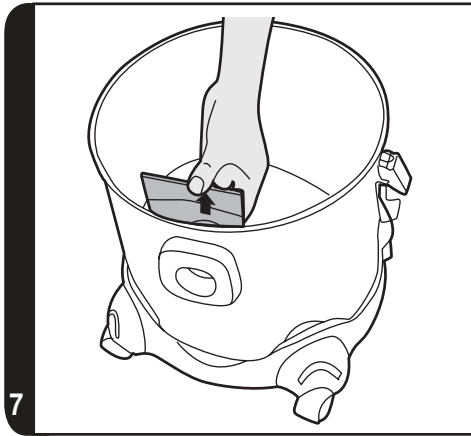

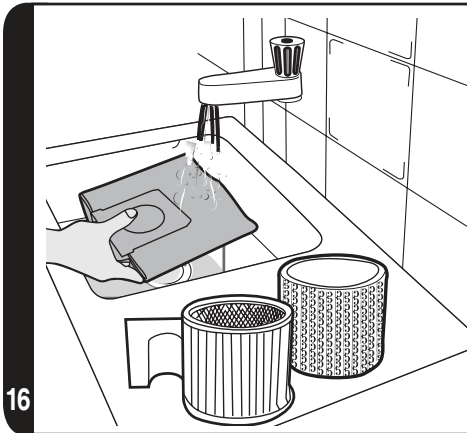
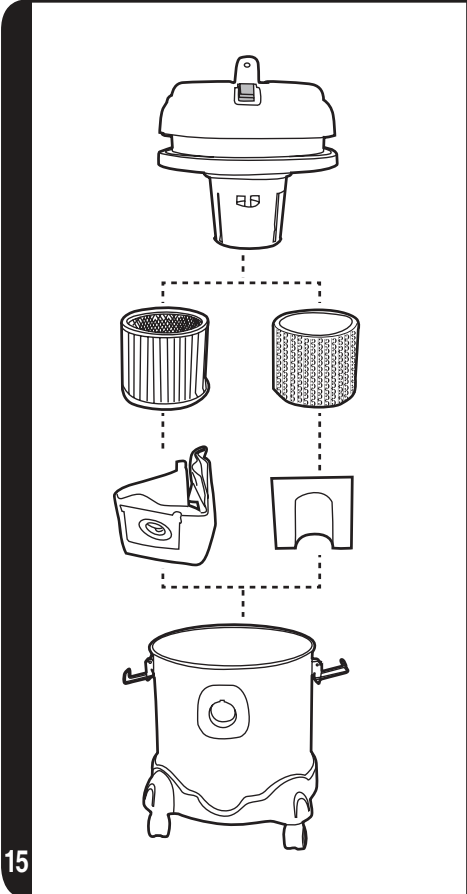
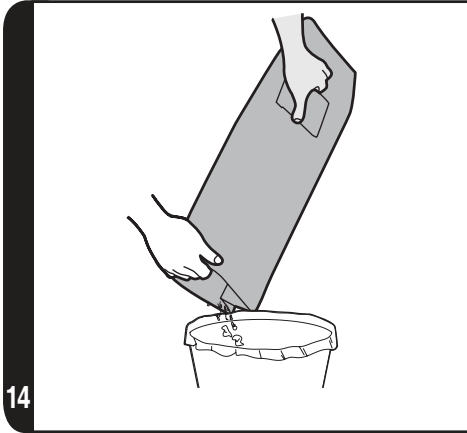
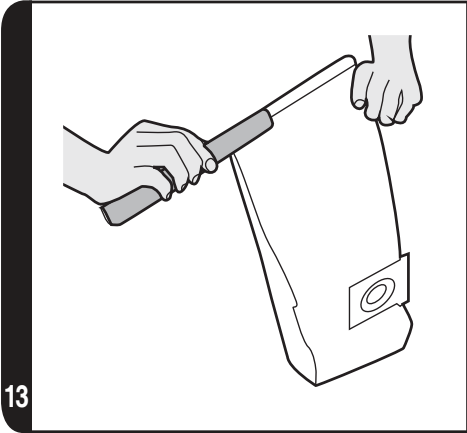

NÁVOD K BEZPEČNÉMU POUŽITÍ

Tento spotřebič by měl být používán pouze pro úklid domácnosti a v souladu s touto uživatelskou příručkou. Než začnete spotřebič používat, ujistěte se, že rozumíte tomuto návodu.

Nenechávejte spotřebič zapnutý v zásuvce. Před čištěním nebo jakoukoli údržbou zařízení vždy vypněte a síťovou šňůru vytáhněte ze zásuvky.

Tento spotřebič smí používat děti od 8 let výše a osoby se sníženými fyzickými, smyslovými nebo mentálními schopnostmi nebo s nedostatkem zkušeností a znalostí, pokud mají dozor nebo jim byly dány pokyny týkající se bezpečného používání tohoto přístroje a byly seznámeny s možnými riziky jeho používání. S přístrojem si nesmí hrát děti. Čištění a údržbu nesmí provádět děti bez dohledu.

Jestliže je poškozena síťová šňůra, okamžitě přestaňte spotřebič používat. Aby jste se vyhnuli ohrožení bezpečnosti, napájecí kabel musí být vyměněn autorizovaným technikem společnosti HOOVER.

Udržujte dostatečnou vzdálenost rukou, nohou, volného oděvu a vlasů z dosahu otočných kartáčů.

Používejte výhradně příslušenství, spotřební materiál a náhradní díly doporučené nebo dodávané firmou HOOVER.

Statická elektřina: Při čištění některých koberců vzniká malé množství statické elektřiny. Výboje statické elektřiny neohrožují zdraví.

Nepoužívejte Váš spotřebič venku.

Nevysávejte tvrdé nebo ostré předměty, zápalky, žhavý popel, cigaretové nedopalky a podobné předměty.

Nestříkejte nebo nevysávejte hořlavé kapaliny, čisticí tekutiny, aerosoly nebo jejich výpary.

Během použití spotřebiče nepřejíždějte přes síťovou šňůru a nevytahujte síťový kabel ze zásuvky taháním za šňůru.

Nepoužívejte spotřebič, pokud vám připadá vadný.

Hlučnost: ≤ 84 dB(A)

Tento spotřebič je určený pro domácí použití, nikoliv pro komerční účely.

Servis HOOVER: pro zajištění vždy bezpečné a efektivní práce se spotřebičem doporučujeme, aby jakékoliv servisní práce nebo opravy prováděl pouze autorizovaný servisní pracovník společnosti Hoover.

Během použití spotřebiče nestůjte na síťové šňůře ani si ji neovíjete kolem paží či nohou.

Nepoužívejte spotřebič pro čištění zvířat a osob.

Při úklidu schodů nestavte spotřebič na vyšší schod, než se nacházíte vy.

Nedotýkejte se zástrčky nebo spotřebiče mokřýma rukama.

SEZNAMTE SE S VAŠÍM VYSAVAČEM

- A. Spínač zapnutí/vypnutí
- B. Filtr před motorem
- C. Sáček na prach
- D. Přípojka hadice
- E. Dno zásobníku
- F. Kolečka
- G. Deflektor
- H. Pěnový filtr
- I. Výstup vzduchu
- J. Zajišťovací západky
- K. Konec hadice
- L. Madlo k přenášení
- M. Regulátor sání
- N. Madlo hadice
- O. Hadice
- P. Volič délky teleskopické trubky
- Q. Volič typu podlahy
- R. Nástavec na koberec a podlahu
- S. Štěrbínový nástavec
- T. Nástavec pro foukání
- U. Mini Turbo hubice
- V. Hubice na mokré vysávání
- W. Parketová hubice

SESTAVENÍ VYSAVAČE

Vybalte všechny díly vysavače.

1. Uvolněte zajišťovací západky pro zpřístupnění zásobníku a vydejte veškeré komponenty.
2. Obratěte zásobník vzhůru dnem a do otvorů zasuňte kolíčky s kolečky.

POUŽITÍ VYSAVAČE

1. Ujistěte se, zda je vysavač správně sestavený a zajištěný pomocí zajišťovacích západek.
2. Připojte madlo hadice k teleskopické trubce. [1]
3. Sestavte příslušenství, které požadujete pro specifické čištění.
4. Spotřebič zapnete přepínačem zapnutí/vypnutí.
5. K nastavení výkonu sání lze použít regulátor sání: [2]
Otevřený regulátor = snížený výkon
Zavřený regulátor = maximální výkon

VYSÁVÁNÍ NASUCHO

POZNÁMKA: po mokřém vysávání musíte spotřebič důkladně vysušit.

1. Zkontrolujte, zda je správně vložený filtr před motorem. Nikdy nevysávejte nasucho bez filtrů nebo s poškozenými filtry.
2. Vyndejte deflektor a nahraďte jej sáčkem na prach, zajištěte správné nasazení. [3]
3. Připojte hadici k přípojce, otočte ve směru hodinových ručiček, dokud nezacvakne a připojte hubici na koberec a podlahy k trubce. [4]
4. Stisknutím voliče typu podlahy na hubici [5] zvolte režim vysávání dle typu podlahy.
5. Pokud spotřebič ztrácí výkon, přestaňte vysávat a zkontrolujte sáček. V případě potřeby jej vyměňte. Prachový sáček je důležitý při vysávání jemného prachu (například popel, cement apod.). Přesto jej doporučujeme pro běžné vysávání, protože nejenže zlepšuje zadržování prachu, ale také chrání motor a filtr před motorem.

MOKRÉ VYSÁVÁNÍ

POZNÁMKA: nikdy nepoužívejte sáček na prach a filtr před motorem při vysávání tekutin.

1. Uvolněte zajišťovací západky, vyndejte horní kryt motoru a nahraďte filtr před motorem za pěnový filtr. [6]
2. Vyndejte sáček na prach a správně instalujte deflektor do hlavního spotřebiče. [7]
3. K trubce připojte hubici na mokré vysávání. [8]
4. Pokud se aktivuje plovák spotřebiče a vysavač ztratí výkon, přestaňte vysávat a vyprázdněte zásobník.
5. Dlouhodobé použití v tomto stavu může vést k poškození.
6. Po použití spotřebič vždy vyprázdněte a vysušte.

POZNÁMKA: při vysávání tekutin nezapomeňte vyndat filtr před motorem a nasadit pěnový filtr.

FUNKCE FOUKÁNÍ

Vysavač lze použít také jako foukač na listy, prach apod.:

1. Vysavač vypněte.
2. Uvolněte sestavu hadice, otočte hadici proti směru hodinových ručiček, než se uvolní. [9] Sestavu hadice připojte k výstupu pro foukání a ujistěte se, aby dobře zacvakla na místě. [10]
3. Zavřete regulátor sání. [2]
4. Zapněte vysavač stisknutím přepínače zapnutí/vypnutí na hlavní jednotce vysavače.
5. Nefoukejte směrem na osoby nebo zvířata.

Parkovací a skladovací pozice [11]

1. Trubku lze umístit na zadní nebo spodní straně vysavače k uskladnění nebo dočasnému odstavení během použití.
2. Štěrbinový nástavec lze vložit do základny vysavače.

ÚDRŽBA VYSAVAČE

Vyjmutí a výměna sáčku na prach

Pokud je výkon sání nízký, zkontrolujte, zda není nutné sáček vyprázdnit, vyčistit nebo vyměnit.

1. Vypněte vysavač.
2. Před vyjmutím sáčku na prach musíte odpojit hadici od vysavače.
3. Uvolněte zajišťovací pojistky a sundejte horní kryt. [12]
4. Vyndejte sáček na prach. [13]

POZNÁMKA: před vyjmutím sáčku odpojte sestavu hadice.

5. Sejměte uzavírací pás. [13]
6. Vysypte prach ze sáčku a zlikvidujte jej správně a opatrně. [14]
7. Umyjte jej v teplé vodě [16] a nechte jej vysušit [17].

Čištění filtru:

K zachování optimálního výkonu vašeho vysavače umyjte v případě snížení sacího výkonu filtr před motorem a výstupní filtr.

Čištění filtru před motorem:

1. Vyndejte filtr před motorem otočením proti směru hodinových ručiček.
2. Umyjte jej v teplé vodě [16] a před vložením do vysavače jej nechte důkladně vysušit [17]

PAMATUJTE: nepoužívejte horkou vodu ani saponáty. V případě poškození filtru jej nahraďte originálním filtrem Hoover. Nepoužívejte spotřebič bez sáčku na prach nebo filtru.

PŘÍSLUŠENSTVÍ

Podívejte se na specifikaci modelu na obalu ohledně příslušenství pro individuální modely. Veškeré příslušenství lze zakoupit samostatně od společnosti Hoover. (Viz část Náhradní díly a spotřební materiál Hoover).

Veškeré příslušenství lze nasadit na konec hadice nebo prodlužovací trubky.

Součástí spotřebiče je hadice, trubky a příslušenství.

Štěrbínový nástavec – pro rohy a těžko dostupná místa. [S]

Nástavec pro foukání – pro foukání lodí, bazénů apod. [T]

Mini Turbo hubice – použijte na schodech nebo hloubkové čištění textilních povrchů a jiných těžko dostupných míst. [U]

Hubice na mokré vysávání – pro sbírání tekutin. [V]

Parketová hubice – pro parketové podlahy a další jemné podlahy. [W]

POZNÁMKA: před vyjmutím sáčku na prach vyndejte sestavu hadice.

KONTROLNÍ SEZNAM UŽIVATELE

Pokud máte jakýkoli problém s výrobkem, proveďte kontrolu podle tohoto seznamu, než se obrátíte na místní servis Hoover.

- Funguje správně elektrická zásuvka, k níž je připojen vysavač? Zkontrolujte ji pomocí jiného spotřebiče.
- Není sáček/zásobník na prach plný? Zkontrolujte.
- Není sáček na prach přeplněný? Viz „Údržba vysavače“.

DŮLEŽITÁ INFORMACE

Spotřební tovar a náhradní díly Hoover

Díly vyměňujte pouze za originální díly Hoover. Tyto jsou k dostání od vašeho místního prodejce nebo přímo od společnosti Hoover. Při objednávce dílů vždy uveďte číslo modelu vašeho spotřebiče.

Spotřební materiál:

- Látkový sáček CA68C 35601590
- Sada s filtrem před motorem a pěnovým filtrem U73 35601585

Náhradní díly

- Sestava madla hadice D149 35601586
- Hubice na koberce a podlahy G153 35601588
- Hubice na parketové podlahy G152 35601587
- Hubice na mokré vysávání G154 35601589

Tento spotřebič odpovídá Evropským směrnicím 2006/95/EC, 2004/108/EC a 2011/65/EU.

Záruka

Záruční podmínky pro tento spotřebič stanoví náš zástupce v zemi, v níž je spotřebič prodáván. Přesné znění podmínek vám poskytne prodejce, u něhož jste si spotřebič zakoupili. Při reklamaci podle těchto záručních podmínek je nutno předložit účtenku nebo doklad o nákupu.

Právo na změnu bez předchozího upozornění vyhrazené.

Informace pro uživatele k likvidaci elektrických a elektronických zařízení (domácnosti)

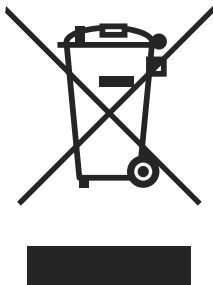

Tento symbol na produktech anebo v průvodních dokumentech znamená, že použité elektrické a elektronické výrobky nesmí být přidány do běžného komunálního odpadu.

Ke správné likvidaci, obnově a recyklaci doručte tyto výrobky na určená sběrná místa, kde budou přijata zdarma. Alternativně v některých zemích můžete vrátit své výrobky místnímu prodejci při koupi ekvivalentního nového produktu.

Správnou likvidací tohoto produktu pomůžete zachovat cenné přírodní zdroje a napomáháte prevenci potenciálních negativních dopadů na životní prostředí a lidské zdraví, což by mohly být důsledky nesprávné likvidace odpadů. Pro získání informací o likvidaci a recyklaci tohoto spotřebiče se prosím obraťte na společnost Elektrowin a.s. tel. 241 091 843 nebo www.elektrowin.cz, kde naleznete i seznam míst zpětného odběru.

Při nesprávné likvidaci tohoto druhu odpadu mohou být v souladu s národními předpisy uděleny pokuty.

Pro podnikové uživatele v zemích Evropské unie

Chcete-li likvidovat elektrická a elektronická zařízení, vyžádejte si potřebné informace od svého prodejce nebo dodavatele.

Informace k likvidaci v ostatních zemích mimo Evropskou unii

Tento symbol je platný jen v Evropské unii.

Chcete-li tento výrobek zlikvidovat, vyžádejte si potřebné informace o správném způsobu likvidace od místních úřadů nebo od svého prodejce.