



## Všeobecné bezpečnostné upozornenia

- **Pred uvedením tohto zariadenia do prevádzky si pozorne prečítajte tento návod na použitie!**
- Odložte si tento návod na použitie so záručným listom, pokladničný blok a krabicu s vnútorným obalom pre prípad reklamácie výrobku!
- Zariadenie je určené výhradne na používanie v domácnosti. Nejde sa o profesionálne zariadenie.
- Keď zariadenie nepoužívate, čistíte ho, nasadzujete naň príslušenstvo, alebo keď sa vyskytne porucha, zariadenie odpojte od elektrickej siete. Zariadenie vypnite.
- Aby ste predišli úrazu detí elektrickým prúdom, nenechávajte ich nikdy bez dozoru s elektrickým zariadením. Zvoľte také umiestnenie zariadenia, aby bolo mimo dosahu detí.
- AC adaptér pripojte do ľahko dostupnej elektrickej sieťovej zásuvky, aby bolo možné v prípade spozorovania poruchy alebo v prípade neštandardnej prevádzky ihneď AC adaptér odpojiť od elektrickej siete.
- Pri výskyte akéhokoľvek poškodenia sa zariadenie nesmie používať. Výmenu poškodenej sieťovej šnúry AC adaptéra je možné vykonať výhradne v autorizovanom servise.
- Zariadenie nerozoberajte. Opravu prenechajte na autorizovaný servis.
- Nevystavujte zariadenie pôsobeniu tepla, priamemu slnečnému žiareniu, vlhkosti, mechanickému poškodeniu ostrými predmetmi ani iným nepriaznivým vplyvom.
- Zariadenie používajte len s pôvodným príslušenstvom.
- Zariadenie nepoužívajte vonku.
- Zariadenie neponárajte do vody. AC adaptéra sa nedotýkajte vlhkými ani mokkými rukami.
- Ak AC adaptér navlhol alebo je mokrý, odpojte AC adaptér od elektrickej siete. Nesiahajte do vody!
- Zariadenie používajte len na stanovený účel.
- Používajte len AC adaptér dodávaný s týmto zariadením. Nepoužívajte iný AC adaptér, ani nepoužívajte tento AC adaptér s inými zariadeniami.
- Nepoužívajte AC adaptér vonku.
- Pre zabezpečenie doplnkovej ochrany sa doporučá nainštalovať do elektrického okruhu napájacieho kúpeľňu prúdový chránič (RCD) s menovitým vybavovacím prúdom, neprevyšujúcim 30 mA. Poradte sa s elektrikárom.

## Špeciálne bezpečnostné upozornenia

Prečítajte si pozorne nasledovné bezpečnostné pokyny. Sú obzvlášť dôležité, ak sa zariadenie používa na strihanie detí.

Aby ste obmedzili riziko úrazu elektrickým prúdom:

- Pri čistení strihača odpojte AC adaptér z elektrickej siete.
- Nepoužívajte strihač vo vani naplnenej vodou pri napájaní z AC adaptéra.
- Neponárajte strihač do žiadnych iných tekutín.
- Používajte zariadenie len na účely uvedené v tomto návode.
- Používajte len predpísané príslušenstvo na strihanie.
- Zariadenie nesmie byť v prevádzke bez obsluhy.
- Zariadenie musí byť pod dozorom, ak ho používajú deti alebo invalidné osoby.
- Vždy odpojte spotrebič zo siete, je ponechaný bez dozoru, pred zmontovaním, demontovaním alebo čistením.
- Tento spotrebič nesmú používať deti. Majte spotrebič a AC adptér mimo dosahu detí.
- Tento spotrebič môžu používať deti od 8 roku veku a staršie, ak sa im poskytuje dohľad alebo sa im poskytnú inštrukcie týkajúce sa používania spotrebiča bezpečným spôsobom a ak rozumejú príslušnému nebezpečenstvu. Deti nesmú vykonávať čistenie a používateľskú údržbu, pokiaľ nie sú staršie ako 8 rokov, a to pod dohľadom. Držte spotrebič a šnúru mimo dosahu detí, pokiaľ majú menej ako 8 rokov.
- Tento spotrebič môžu obsluhovať osoby so zníženými telesnými, zmyslovými alebo mentálnymi schopnosťami alebo nedostatkom skúseností, ak sa im poskytol dohľad alebo inštrukcie týkajúce sa používania spotrebiča bezpečným spôsobom a porozumeli príslušným nebezpečenstvám. Deti sa nesmú hrať so spotrebičom.
- Nikdy nepoužívajte zariadenie, ak je poškodené, alebo je poškodený AC adaptér, alebo ak správne nefunguje.
- Držte zariadenie z dosahu horúcich objektov.
- Nevkladajte žiadne predmety do otvorov zariadenia.
- Pred použitím skontrolujte správnosť osadenia strihacieho noža (hlavy).
- Nekladte zariadenie počas chodu (ani mimo prevádzky) do žiadnej tekutiny.
- Nepoužívajte zariadenie s poškodeným nástavcom, vylomeným zubom noža.
- Nepoužívajte zariadenie s otvoreným krytom, povolenými skrútkami.
- Nabíjací podstavec musí byť položený na pevnom a rovnom povrchu. Nesmie sa šmýkať.
- Zariadenie používajte na suché vlasy.

### HLUČNOSŤ

VÝROBOK: VS-509

Deklarovaná hodnota emisie hluku tohto spotrebiča je 76 dB (A) ± 3dB čo predstavuje hladinu A akustického výkonu na referenčný akustický výkon 1pW.



## Obsluha

### Popis zariadenia:

1. Ovládač zastrihávania
2. Prepínač zapnutia a vypnutia
3. Nastavovací ovládač vysúvania
4. Kontrolka nabíjania LED
5. Strihacie nože
6. Nabíjací podstavec
7. Hrebeňový nástavec
8. AC adaptér
9. Mazací olej
10. Čistiaca kefka

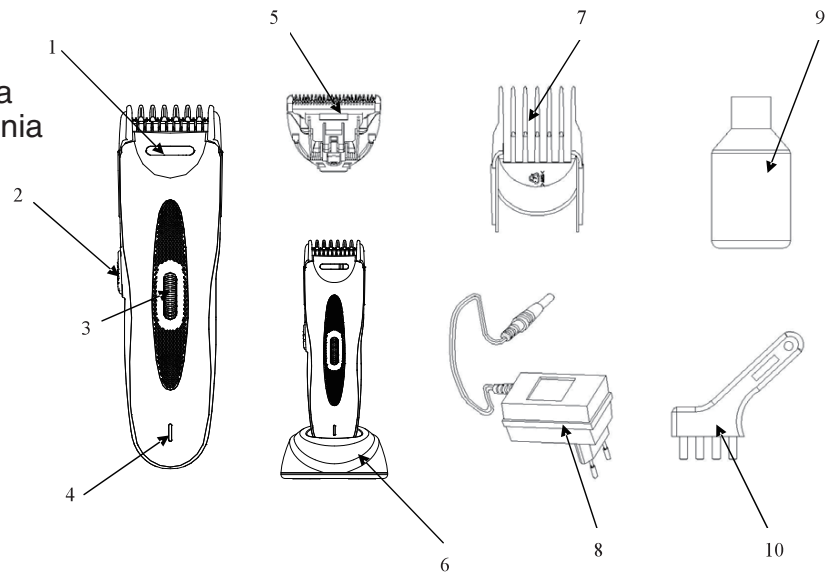

## Príprava

### Nabíjanie:

Pred používaním zariadenia je potrebné maximálne nabiť akumulátor.

1. Pripojte konektor z AC adaptéra do nabíjacieho podstavca.
2. Podstavec postavte na rovný a pevný povrch a pripojte AC adaptér do predpísanej a ľahko dostupnej elektrickej zásuvky.
3. Vložte strihač do nabíjacieho podstavca.

Rozsvieti sa kontrolka nabíjania (LED) načerveno a začne sa nabíjanie.

Ukončenie nabíjania nie je signalizované, keďže zariadenie je vybavené ochranným systémom proti prebitiu akumulátora. Prvé maximálne nabitie trvá niekoľko hodín. S maximálne nabitými akumulátormi (pred prvým použitím cca 8-hodinové nabíjanie) dokáže zariadenie pracovať cca 45 minút.

Aby ste dosiahli optimálny stav akumulátorov, prvé tri cykly používajte zariadenie dovtedy, kým sa akumulátory maximálne nevybijú, potom ich vždy maximálne nabite.

### Upozornenie:

Zariadenie môžete používať, aj keď sa nabíja.

V takomto prípade pripojte AC adaptér priamo do konektora na strojčeku.

## Pred použitím

- Uistite sa, že je zariadenie vyčistené a funkčné.
- **Na zariadenie nasadzte hrebeňový nástavec a nastavte želanú dĺžku. *Nástavec nasadzujte a skladajte len pri vypnutom zariadení! Môže dôjsť k úrazu alebo poškodeniu zariadenia.***
- Osobe, ktorú idete strihať, položte okolo krku uterák, aby pri strihaní nenapadali vlasy na odev.
- Osoba, ktorej sa budú vlasy strihať, by mala sedieť na stoličke tak, aby ste mali dobrý prístup k všetkým vlasom na hlave.
- Pri strihaní držte hrebeň aj strojček voľne, aby ste dosiahli plynulé a rovnomerné strihanie.
- Strihajte len ľudské prirodzené vlasy. Strihané vlasy musia byť čisté a suché.
- Strihajte len menšie množstvá vlasov. Ak sa pokúsite naraz strihať veľký objem vlasov, strihanie nebude efektívne.

## Strihanie vlasov

1. Nasadzte hrebeňový nástavec na strihacie nože zariadenia. Nástavec nasadzte do drážok na zariadení.

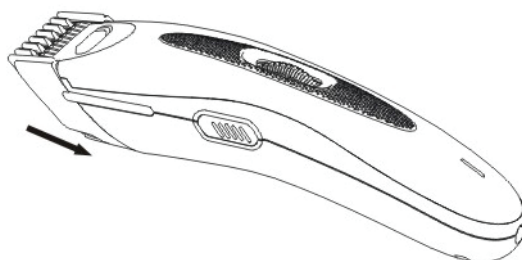

2. Podľa požadovanej dĺžky vlasov nastavte dĺžku strihu otáčaním nastavovacieho ovládača. Dostupné dĺžky sú od 3 do 15 mm. Pred strihaním musí byť poloha nástavca zafixovaná v nastavenej dĺžke strihu. Ak chcete strihať vlasy na minimálnu dĺžku, zložte hrebeňový nástavec.

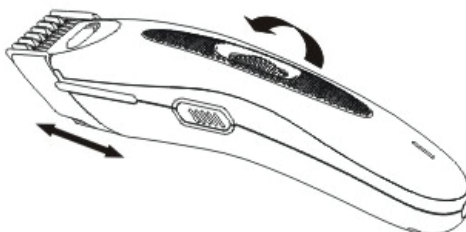

3. Zapnite strihač prepínačom zapnutia a vypnutia a strihajte vlasy. Postupujte podľa uvedeného postupu strihania.

### Poznámka:

LED dióda svieti (načerveno) len pri nabíjaní. Počas strihania LED dióda nesvieti.

## Postup strihania:

Strihajte postupne krátke dĺžky vlasov, kým začnete strihať rovnomerne dĺžku podľa príslušného hrebeňového nástavca.

- Používajte hrebeňový nástavec.
- V priebehu strihania nepritláčajte strihač silou.
- Začnite strihanie s hrebeňovým nástavcom.
- Strihač držte zľahka s nástavcom na strihacej hlave smerom nahor.

Postupujte pomaly podľa obr. 1 smerom zdola nahor.

- Opakujte postup na zadnej časti hlavy zdola nahor (obr. 2).
- Po skrátaní vlasov zmeňte dĺžku nástavca a pri strihaní postupujte opakovane zdola nahor.
- Tento spôsob je zaručene kvalitnejší ako začať strihanie hneď s nastavenou kratšou dĺžkou strihania.
- Postup strihania na bokoch hlavy je rovnaký ako na zadnej časti hlavy - zdola nahor (obr. 3).
- Na vrchu hlavy postupujte smerom spredu dozadu pomocou väčšej dĺžky strihu a neskôr kratšej nastavenej dĺžky strihu na hrebeňovom nástavci na strihanie. Zúbky hrebeňového nástavca smerujú nahor (obr.4).

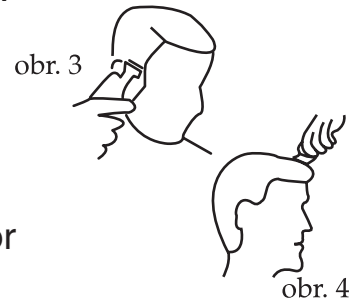
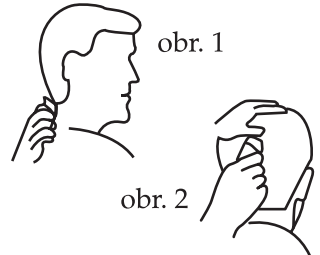

## Zarovnanie línií

- Na zarovnanie línií vlasov nepotrebuje hrebeňový nástavec na strihanie.
- Zo strihača zložte hrebeňový nástavec.
- Vlasy pri uchu zarovnajte do požadovanej línie (obr. 5).
- Uistite sa, že strihací nôž je v rovine s líniou vlasov.
- Vlasy na zadnej časti krku zarovnáte tak, že otočíte strihač smerom nadol a zarovnáte pravidelne smerom ku uchu (obr. 6).
- Podobne ostriháte chĺpky na zadnej časti krku. Postupujte smerom zhora nadol, pričom strihač je otočený smerom nadol.

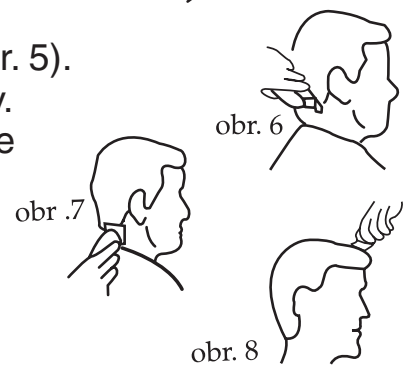
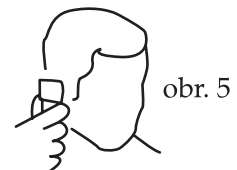

## Krátky strih

- Strihanie začínate opäť na zadnej strane hlavy smerom zdola nahor. Pomaly postupujte k vrcholu hlavy (obr. 7).
- Na vrchnej časti hlavy postupujte smerom spredu dozadu (obr. 8).
- Na presné dostrihanie (dotvarovanie účesu) použite hrebeň, ktorým začesete do vlasov, a strihačom odstrihnete časť vlasov na hrebeni (obr. 9).



## Po strihaní

Po ukončení prevádzky strihač očistite od vlasov dodávanou kefkou.

### Čistenie a olejovanie

- Váš strihač bol starostlivo preskúšaný, strihací nôž naolejovaný a pred expedíciou z výroby upravený a zabalený.
- Ak nie je nôž rovnomerne naolejovaný, kvapnite naň pár kvapiek dodávaného silikónového oleja. Pri olejovaní postupujte nasledovne:
  1. Zo strihacích nožov zložte hrebeňový nástavec a potlačením hornej časti dozadu odsuňte strihacie nože od tela strojčeka.

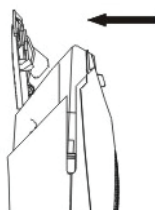

2. Kefkou očistite nože od vlasov.
3. Medzi nože kvapnite jednu alebo dve kvapky oleja.
4. Nechajte, nech sa olej medzi nožmi rozotrie.
5. Nasadte strihacie nože a potlačte ich späť k telu zariadenia tak, aby zacvakli na miesto.

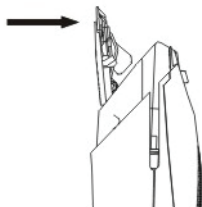

Suchou handričkou utrite prípadné zvyšky oleja.

Používajte len dodávaný silikónový olej alebo silikónový olej na šijacie stroje.

### Upozornenie

**Pri čistení AC adaptér nikdy nenamáčajte vo vode alebo inej tekutine!**

Zariadenie, nabíjací podstavec a AC adaptér čistite suchou handričkou mierne navlhčenou vo vode. Na čistenie nepoužívajte žiadne drsné čistiace prostriedky ani rozpúšťadlá, ako je lieh, benzín alebo riedidlo.

### Výmena akumulátorov

Zariadenie je napájané vstavaným akumulátorom. Ak po maximálnom nabití zariadenie funguje podstatne kratší čas, bude potrebné akumulátor vymeniť. Informujte sa u predajcu alebo v autorizovanom servise o možnosti výmeny.

**V žiadnom prípade ich sami nevymieňajte za bežné batérie!**



## Všeobecné bezpečnostné upozornenia k akumulátorom

- Akumulátory skladujte mimo dosahu detí. Ak by došlo k ich prehltnutiu, ihneď vyhľadajte lekára.
- Akumulátory pred vložením utrite suchou handričkou. Zaistíte tak dobrý kontakt.
- Pri vkladaní akumulátora skontrolujte správnu polaritu.
- Akumulátory nedávajte do kontaktu s kovovými predmetmi. Môže dôjsť ku skratu.

## Výstraha!

Pri nesprávnom zaobchádzaní môže akumulátor explodovať.

Akumulátory nerozoberajte, ani ich nehádzte do ohňa.

Likvidujte ich v zmysle platných miestnych predpisov a noriem.

## Technické údaje

**Napájanie:** 2x NiMH (nikel-metalhydridový) akumulátor,  
2x 1,2 V 600 mAh

**AC adaptér:** vstup: 230 V/50 Hz  
výstup: 3 V/600 mA

**Dodávané príslušenstvo:**  
AC adaptér, nabíjací podstavec, čistiaca kefka,  
hrebeňový nástavec, olej

Právo na zmeny vyhradené!

Zariadenie vyhovuje smerniciam Európskej spoločnosti pre odrušenie a nízkovoltovú bezpečnosť a bolo vyrobené podľa najnovších predpisov bezpečnostnej techniky.

Právo na zmeny vyhradené!

## Odpad z elektrických a elektronických zariadení - nariadenie Európskej únie 2002/96/EC a upravujúce problematiku separovaného zberu odpadu



Toto označenie na zariadení alebo jeho obale znamená, že sa nesmie likvidovať v netriedenom komunálnom odpade. Odovzdajte ho do zberného strediska na recykláciu a likvidáciu odpadu z elektrických a elektronických zariadení. Správna likvidácia nespôsobí negatívne vplyvy na životné prostredie a zdravie obyvateľstva. Prispejete tak k ochrane a k zlepšeniu životného prostredia.

Toto zariadenie je označené podľa európskeho nariadenia 2002/96/EC o elektrickom odpade a elektronickom vybavení (WEEE). Táto smernica tvorí rámec celoeurópskej odôvodnenosti o zbere a recyklácii elektrického odpadu a elektronického vybavenia.