

Parní stanice TDS6080



BOSCH

cz Návod k použití



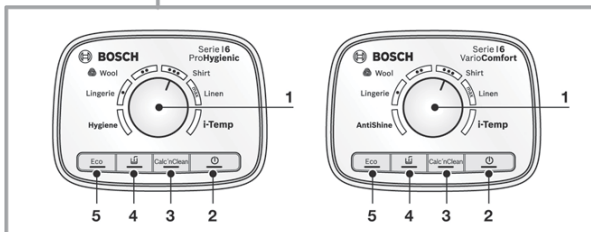
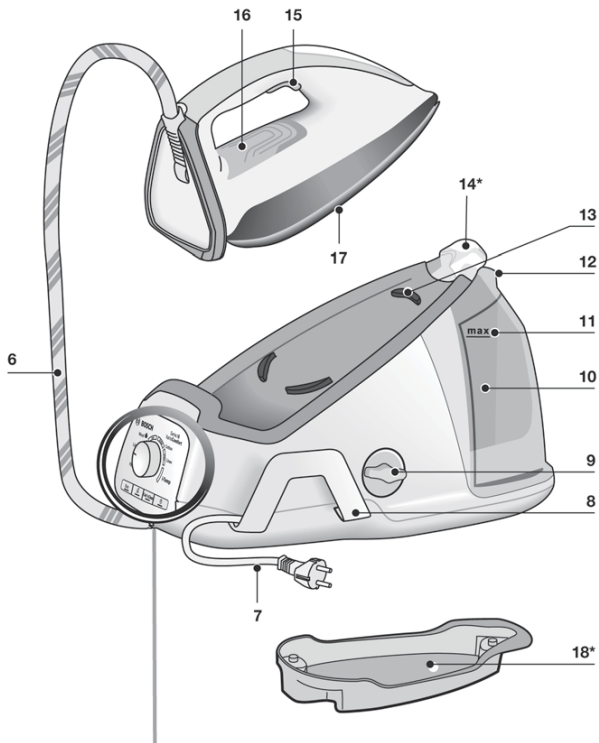

Obsah

ČESKY

3

Všeobecné bezpečnostní pokyny

- ❑ Během používání jsou odvápňovací nebo oplachovací štěrbin y zásobníku pod tlakem a nesmí být otevřeny.
- ❑ Pokud je spotřebič připojen na síť, nenechávejte jej bez dohledu.
- ❑ Odpojte napájecí kabel od zásuvky před plněním vody nebo vylitím zbylé vody po použití.
- ❑ Spotřebič odkládejte na stabilní místo/používejte na stabilní podložce.
- ❑ Pokud žehličku uložíte do držáku nebo na spodní hranu, dbejte na to, aby stála na stabilní podložce.
- ❑ Nepoužívejte žehličku, pokud upadla nebo pokud vykazuje viditelné známky poškození či z ní vytéká voda. V tomto případě ji musí před dalším použitím přezkoušet náš zákaznický servis.
- ❑ Abyste se vyhnuli nebezpečným situacím, smí potřebné opravy na spotřebiči, např. výměnu vadného síťového kabelu, provádět jen kvalifikovaný personál autorizovaného zákaznického servisu.
- ❑ Tento spotřebič smí používat děti starší 8 let a osoby se sníženými tělesnými, sensorickými nebo duševními schopnostmi a nedostatkem zkušeností pouze pod dohledem patřičné osoby či po zaškolení v oblasti bezpečného používání. Děti si se spotřebičem nesmí hrát. Čištění a užitelskou údržbu nesmí provádět děti bez dozoru.
- ❑ Udržujte žehličku a síťový kabel z dosahu dětí mladších 8 let, pokud je zařízení v zásuvce nebo chladne.
- ❑ Tento spotřebič je určen k použití v nejvyšší povolené nadmořské výšce 2000 m.

- ❑  **VAROVÁNÍ! Horký povrch!**
Povrch se během používání zahřívá.

Důležitá upozornění

- Návod k použití spotřebiče si před použitím pečlivě prostudujte a odložte jej k pozdějšímu nahlédnutí.
- Spotřebič je určen výhradně k použití v běžné domácnosti.
- Spotřebič použijte jen k účelům dle určení, to znamená jako žehličku. Použití za jakýmkoliv jiným účelem je nepřípustné a nebezpečné. Výrobce neodpovídá za škody, které jsou zapříčiněny nevhodným a nesprávným používáním.

- Toto zařízení musí být připojeno k síti a používáno v souladu s informacemi nacházejícími se na typovém štítku.
- Tento spotřebič musí být připojen pouze na uzemněnou zásuvku. Pokud použijete prodlužovací kabel, dbejte na to, aby měl k dispozici dvoupólovou zástrčku 16 A s uzemněním.
- Při plnění nádržky vodou spotřebič nedržte pod vodovodním kohoutkem.
- Zástrčku při vytahování ze zásuvky netahejte za kabel.
- Žehličku nikdy neponořujte do vody nebo jiných kapalin.
- Spotřebič nevystavujte žádným povětrnostním vlivům (déšť, slunce, mráz atd.).
- Tento spotřebič se velmi zahřívá a během používání vyrábí páru, což může vést při nevhodném použití k opaření nebo popálení.
- Dejte pozor na to, aby síťový kabel nepřišel do styku s horkou žehlicí plochou.

Pokyny k likvidaci

Dodávka našeho produktu probíhá v optimalizovaném obalu. To znamená, že jsou převážně použity ekologické materiály, které je nutné odevzdat jako sekundární surovinu u místního likvidačního servisu. Bližší informace k likvidaci domácích spotřebičů získáte na městské správě.



Tento spotřebič je označen v souladu s evropskou směrnicí 2012/19/EU, která se týká elektrických a elektronických spotřebičů (waste electrical and electronic equipment - WEEE).

Tato směrnice udává rámec pro zpětný odběr a recyklaci v celé EU.

Popis



- | | |
|--|---|
| 1. Programové tlačítko | 9. Víčko zásobníku/Měřítka vodního kamene „Calc'nClean“ * |
| 2. Tlačítko „zap / vyp“ s ukazatelem | 10. Nádržka na vodu |
| 3. Tlačítko „Calc'nClean“ s ukazatelem | 11. Značka maximální náplně |
| 4. Tlačítko „Naplňte nádržku na vodu“ s ukazatelem | 12. Plnicí víko |
| 5. Tlačítko pro úsporu energie „eco“ s ukazatelem | 13. Odkládací plocha žehličky |
| 6. Kabel vedení páry | 14. Fixace žehličky „SecureLock** |
| 7. Síťový kabel | 15. Tlačítko páry |
| 8. Síťový kabel s navijením | 16. Ukazatel žehličky |
| | 17. Žehlicí plocha |
| | 18. Zásobník Calc'nClean * |

Úvod



Dokonale a bleskově vyžehlené oděvy s funkcí VarioComfort.

Bavte se se systémem, který se snadno ovládá a přináší rychlé výsledky. Ať žehlíte vlnu, bavlnu, lněné prádlo či choulostivé oděvy, každý žehlicí program je dokonale zkoordinován. Vaše oblíbené oblečení bude během vteřinky nádherně hladké! Žehlicí programy jsou také snadno nastavitelné a ovladatelné.

Použití Vašeho spotřebiče



1. Plnění nádržky na vodu

Spotřebič je určen k použití s běžnou vodou z vodovodu.

Důležité: Nepoužívejte aditiva! Přidáním jiných druhů tekutin, jako například parfému, octa, škrubu, kondenzované vody ze sušiček nebo z klimatizací či jiných chemikálií, může dojít k poškození spotřebiče. Jakékoliv poškození v důsledku nedodržení výše uvedených bodů bude mít za následek ztrátu záruky!

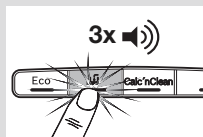
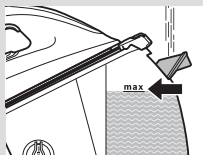

- 1 Otevřete plnicí víko (12).
- 2 Naplňte nádržku na vodu (10). **Nikdy neplňte nádržku nad značku maximální náplně „max.(11)!**
- 3 Zavřete plnicí víko.
- 4 Když je nutno doplnit vodu v zásobníku, rozsvítí se světelný ukazatel (4). Uslyšíte tři pípnutí. Důležité: Jakmile je voda doplněna, stiskněte tlačítko (4).

Tip: Abyste prodloužili optimální parní výkon, smíchejte vodu z vodovodu s destilovanou vodou v poměru 1:1. Pokud je voda z vodovodu ve Vaší oblasti příliš tvrdá, smíchejte ji s destilovanou vodou v poměru 1:2.

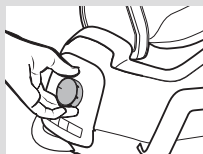
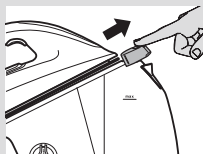

2. Ohřev

- 1 Jestliže je Vaše parní stanice vybavena systémem fixace žehličky (14), uvolněte žehličku stisknutím tlačítka
- 2 Odmotejte kabel vedení páry (6) a síťový kabel (7). Zapojte síťový kabel do uzemněné zásuvky.
- 3 Otočením programového tlačítka (1) si můžete zvolit druh látky, který se chystáte žehlit.
- 4 Zapněte spotřebič (2) stisknutím tlačítka. Ukazatele (2, 16) se rozblíkají, žehlička se tedy začne zahřívat.

- 5 Jakmile je žehlička připravena k použití, ukazatele (2, 16) budou svítit nepřetržitě. Uslyšíte dvě pípnutí.



3. Žehlicí programy

- 1 Otočením programového tlačítka (1) si můžete zvolit druh látky, který se chystáte žehlit.

Program	Vhodné na materiál
Spodní prádlo ●	syntetika - spodní prádlo
Vlna ●●	hedvábí - vlna
Košile ●●●	bavlna
Lněné pr. max	lněné prádlo
i-Temp	veškeré žehlitelné materiály
Hygiena*	
AntiShine*	tmavé a choulostivé textilie Snižuje riziko lesklých stop z žehličky na oděvu.



Cyklus pro žehlení vlny u tohoto spotřebiče byl schválen společností The Woolmark Company k používání na vlněných výrobcích za předpokladu, že jsou výrobky žehleny v souladu s pokyny na cedulkách oděvů a pokyny výrobce tohoto spotřebiče. R1503.

- 2 Vyčkejte, než u indikátorů (2,16) zazní dvě stálá pípnutí.



Program „i-Temp“

Pokud je tato funkce nastavena, automaticky se zvolí teplota, která je vhodná pro všechny žehlené textilie (symboly). Funkce „i-Temp“ brání v poškození textilií v důsledku nesprávného nastavení teploty. Funkce „i-Temp“ není vhodná pro textilie, které se nesmí žehlit (symbol). Prosím, dbejte údajů na etiketách anebo nejdříve přežehlete na zkoušku část oděvu, která není běžně vidět.



Program „Hygiena“

Je vhodná pro všechny druhy látek a je obzvláště účinná při použití těžkých i choulostivých oděvů. Tato unikátní kombinace teploty a páry produkované v určitých intervalech poskytuje hygienický čistící účinek, který nevyžaduje použití žádných chemických přísad.

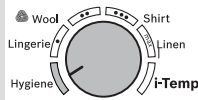
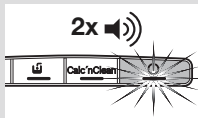
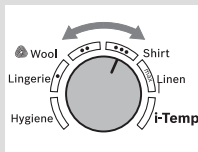
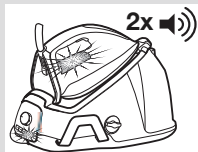

* v závislosti na modelu

- 1 Umístěte žehličku na oděv nebo látku, kterou si přejete dezinfikovat.
- 2 Tiskněte nepřetržitě tlačítko páry (15) na spodní části rukojeti, čímž se uvolní silné rázy hygienické páry. Oděv žehlete pomalu, abyste dosáhli co nejlepšího výsledku.

Upozornění: Nastavení úspory energie nelze aktivovat při zvolení programu „Hygiena“.

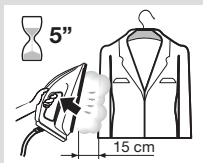

4. Žehlení

- 1 K uvolnění páry stiskněte tlačítko páry (15).

Tip: Abyste dosáhli lepších výsledků žehlení, udělejte poslední tahy žehličkou bez páry (15), aby se prádlo vysušilo.

Důležité: Pokud žehličku chcete uložit do držáku, nejprve vložte její spodní hranu do horní strany ovládacího panelu, jak je uvedeno na obrázku.



Funkce „PulseSteam“

Spotřebič má k dispozici zvláštní funkci k vyžehlení silných záhybů.

- 1 K uvolnění páry stiskněte dvakrát těsně za sebou (dvojitě) tlačítko páry (15). Dojde k silnému uvolnění páry.



Vertikální pára

Umožňuje žehlení zavěšených oděvů, záclon apod.

- 1 Otočením programového tlačítka (1) zvolte nastavení „max“.
- 2 Žehličku držte špičkou nahoru asi 15 cm od oděvu, který má být párou ošetřen.
- 3 Tiskněte opakovaně tlačítko parního rázu (15) s nejméně pětivteřinovými intervaly.

Varování!

Proud páry nikdy nesměřujte na oblečení, které máte právě na sobě, ani na osoby či zvířata.



5. Úspora energie

Se zapnutým tlačítkem pro úsporu energie můžete ušetřit energii i vodu, a navíc k tomu ještě dosáhnout výborných výsledků žehlení pro většinu Vašich oděvů.

- 1 Stiskněte tlačítko pro úsporu energie „eco“ (5). Rozsvítí se příslušný ukazatel.
- 2 Pro přepnutí na běžnou spotřebu energie stiskněte znovu tlačítko „eco“. Je vhodné používat normální nastavení energie pouze pro těžké a silně pomačkané textilie.

Rady pro úsporu energie:

- Pokud používáte sušičku prádla, nastavte program pro následné žehlení.
- Prádlo žehlete, dokud je ještě vlhké, a poté zredukujte množství páry na žehličce. Pára se poté vyrobí převážně ze zbytkové vlhkosti prádla.

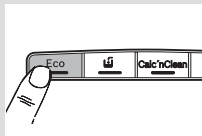

6. Automatický vypínač

Pro Vaši bezpečnost a z důvodu úspory energie se spotřebič automaticky vypne, není-li 8 minut používán. Uslyšíte tři pípnutí a rozsvítí se všechny ukazatele (2,3,4,5).

- 1 Pro opakované zapnutí parní žehlicí stanice stiskněte znovu tlačítko páry (15).

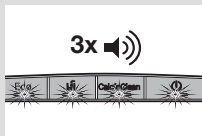

Čištění a údržba



1. Odstraňování vodního kamene

Upozornění: Aby Váš spotřebič setrval co nejdéle dobu plně funkční, je vhodné po určité době provést jeho odvápnění. Spotřebič Vás na nutnost odvápnění sám upozorní tím, že se rozsvítí ukazatel „Calc'nClean“ (3) a ozvou se tři pípnutí.

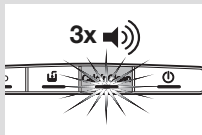

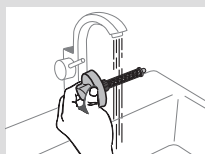
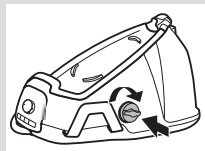
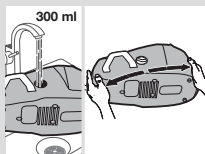
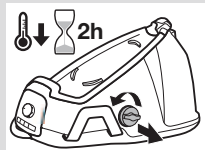
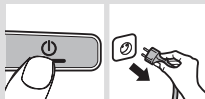

Odstraňování vodního kamene z zásobníku

- 1 Stisknutím tlačítka (2) spotřebič vypnete. Odpojte spotřebič od sítě a ponechte **zchladnout po dobu alespoň 2 hodin**.
- 2 Nádřku na vodu vyprázdněte.
- 3 Vyměte žehličku z podstavce (13).
- 4 Odšroubujte víčko zásobníku (9) a vyjměte ho. Zásobník zcela vyprázdněte.
- 5 Naplňte zásobník přibližně 300 ml vody z vodovodu. Zavřete víčko zásobníku a několikrát základní jednotkou zatřeste. Poté ji zcela vyprázdněte.

Důležité: Aby bylo čištění dokonalejší, doporučujeme tento postup zopakovat. Předtím, než zásobník znovu zavřete, ujistěte se, že je zcela vyprázdněn.

- 6 Jestliže Váš spotřebič disponuje měřítkem vodního kamene (9*), musí být toto měřítko čištěno (viz kapitola „Odstraňování vodního kamene z měřítka“).
- 7 Víčko znovu nasad'te a dotáhněte jej.

Odstraňování vodního kamene z měřítka *

- 1 Umístěte měřítko vodního kamene pod kohoutek vodovodu.
- 2 Omyjte zbytky vodního kamene.

Odstraňování vodního kamene z žehličky

- 1 Naplňte nádržku (10) vodou z vodovodu.
- 2 Zapojte síťový kabel (7) a zapněte spotřebič stisknutím tlačítka (2).
- 3 Stiskněte tlačítko pro odvápnění (3) a držte jej stisknuté 2 vteřiny. Příslušný ukazatel bude svítit nepřetržitě.

4 Vyčkejte, až ukazatel (2) přestane blikat a zůstane rozsvícený. Uslyšíte dvě pípnutí.

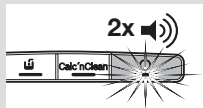

5 Držte žehličku nad prázdným umyvadlem, do kterého může voda odtéct. Jestliže Váš spotřebič disponuje zásobníkem „Calc'nClean“ (18*), umístěte na něj žehličku.

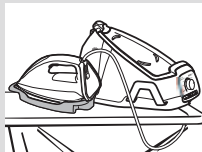

6 Stiskněte na 2 vteřiny tlačítko uvolnění páry (15). Spustí se automaticky odvápňovací program. **Varování: Z žehličky vyteče vařící voda spolu s párou a případnými nečistotami/usazeninami.** Během tohoto procesu uslyšíte každých 5 vteřin pípnutí.

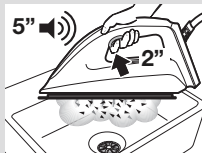

7 Přibližně po 3 minutách přestane žehlička generovat páru. Uslyšíte dlouhé pípnutí, což znamená, že je odvápňovací proces u konce. Spotřebič se automaticky vypne.

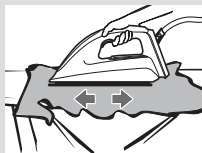

8 Žehlicí plochu (17) očistěte okamžitým setřením povrchu rozpálené žehličky o mokrý bavlněný hadřík.



2. Čištění spotřebiče

Pravidelně svůj spotřebič čistěte, jedině tak bude správně fungovat. **Pozor! Nebezpečí popálení!**

- 1 Pokud je spotřebič pouze mírně znečištěn, otřete jej pouze vlhkým hadříkem a poté jej osušte.
- 2 Pokud použijete hadřík vyrobený ze syntetické látky, může se kvůli vysoké teplotě na žehlicí ploše roztavit. Vypněte páru a zbytky okamžitě odstraňte tlustě přeloženou vlhkou bavlněnou utěrkou.
- 3 Aby zůstala žehlicí plocha hladká, měli byste se vyhnout kontaktu s tvrdými kovovými předměty. Při čištění žehlicí plochy nikdy nepoužívejte drátěnky nebo chemikálie.





Oložení spotřebiče

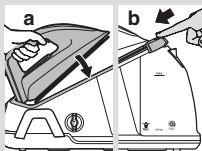

- 1 Odpojte spotřebič od sítě a nechte jej vychladnout. Vyprázdněte nádržku na vodu (10).
- 2 Umístěte žehličku na parní stanici tak, že ji postavíte na podložku (13).
Jestliže je Vaše parní stanice vybavena systémem fixace žehličky (14*), upevněte žehličku do tohoto systému. Nejprve vložte spodní stranu žehličky a poté páku držáku posuňte proti hraně žehličky.
- 3 Uložte kabel vedení páry (6) a síťový kabel (7) do navijecího systému (8).



Co dělat v případě poruchy?

Problém	Možné příčiny	Řešení
Ze žehličky uniká kouř.	<ol style="list-style-type: none"> 1. Během prvního použití: některé součástky byly ve výrobě lehce namazány olejem. Proto se při prvním použití může stát, že ze žehličky stoupá kouř. 2. Při pozdějším použití: Je možné, že je znečištěna žehlicí plocha. 	<ol style="list-style-type: none"> 1. Jedná se o zcela běžný jev, který za krátký čas zmizí. 2. Očistěte žehlicí plochu podle pokynů v návodu.
Z otvorů žehlicí plochy vytéká voda.	<ol style="list-style-type: none"> 1. Voda se sráží v hadicích, protože se používá parní funkce poprvé, anebo nebyla delší čas použita. 	<ol style="list-style-type: none"> 1. Žehličku držte mimo oblast žehlení a mačkejte tlačítko páry tak dlouho, dokud se nevytvoří pára.
Z otvorů žehlicí plochy vychází špína.	<ol style="list-style-type: none"> 1. Ze žehlicí plochy se uvolňují nečistoty. 2. Byly použity chemické produkty nebo přísady. 	<ol style="list-style-type: none"> 1. V zásobníku nebo v žehličce je nános vodního kamene. (viz kapitola „Odstraňování vodního kamene“ ze zásobníku a žehličky). 2. Do vody nikdy nepřidávejte žádné přísady (viz kapitola „Plnění nádržky na vodu“).

Problém	Možné příčiny	Řešení
Ukazatel „Calc'nClean“ (3) se nevy pne.	1. Proces odstraňování vodního kamene byl před dokončením přeruš en.	1. Žehličku vypněte a znovu zapněte a proveďte odvápnovací proces.
Žehlený oděv ztmavnu a/ nebo se lepí na žehlicí plochu.	1. Zvolená teplota je příliš vysoká a poškozuje žehlený oděv.	1. Zvolte vhodnou teplotu žehleného materiálu a žehlicí plochu vyčistěte vlhkým hadříkem.
Spotřebič vydává zvuk, který je podobný čerpadlu.	1. Voda se přečerpává do parní nádržky. 2. Tento zvuk nepřestává.	1. To je zcela běžné. 2. Pokud tento zvuk nepřestane, nepoužívejte výrob ník páry a obraťte se na autorizovaný zákaznický servis.
Ztráta tlaku při žehlení.	1. Tlačítko páry bylo aktivní příliš dlouho, bylo tedy mačkáno příliš často.	1. Tlačítko páry mačkejte v ntervalech.
Při žehlení na žehleném oděvu se objevují skvrny od vody.	1. Může to být způsobeno sraženou párou na žehlicím prkně.	1. Otřete látkový návlak žehlicího prkna a jakékoliv kapky vody osušte přežehlením.
Při používání se hadice velmi zahřívá.	1. To je zcela běžné. Je to způsobeno párou procházející hadicí během žehlení s párou.	1. Hadici položte na druhou stranu tak, abyste se jí během žehlení nedotýkali.
Ze zásobníku prosakuje voda.	1. Víčko zásobníku (9) je uvolněné.	1. Utěsněte víčko.

Pokud pokyny v předcházející tabulce Váš problém nevyřeší, spojte se se zákaznickým servisem.

Záruční podmínky

společnosti BSH domácí spotřebiče s.r.o.

1. Záruka

Na tento výrobek je v souladu § 2113 a násl. zákona č. 89/2012 Sb., občanský zákoník, v platném znění, poskytována **záruka za jakost 24 měsíců** (dále jen „záruka“), která běží zpravidla od odevzdání výrobku zákazníkovi. Pokud byla sjednána delší záruka, řídí se tato speciálními pravidly.

Záruka 24 měsíců je poskytována pouze zákazníkovi spotřebiteli a jen na výrobek **k běžnému užívání v domácnosti**. Zákazníkovi podnikateli nebo jiné právnické osobě je poskytnuta 24 měsíční záruka za předpokladu, že se koupě netýká jeho podnikatelské činnosti (např. prádelna, ubytovací služby, restaurační zařízení apod.), způsob užívání je obdobný užívání v domácnosti a výrobek není prokazatelně přetěžován (kumulativně); v ostatních případech je poskytována záruka v délce 6 měsíců. Společnost BSH domácí spotřebiče s.r.o. si vyhrazuje právo omezit plnění záruky nad rámec 6 měsíců v případě, že bude zjevné, že spotřebič není provozován v souladu s výše uvedenými podmínkami.

2. Pořizovací doklad a záruční list

Základním průkazem práv zákazníka je **pořizovací doklad** (paragon, faktura, leasingová smlouva apod.). Pokud byl při prodeji vydán **záruční list**, je tento součástí výrobku s výrobním číslem uvedeným na přední straně tohoto záručního listu. Nedílnou součástí záručního listu je pořizovací doklad. Zákazník si ve vlastním zájmu pořizovací doklad i záruční list pečlivě uschová.

Bezplatný záruční servis je možno poskytnout jen v případě předložení pořizovacího dokladu nebo v případě prodloužené záruky i vyplněného záručního listu a vystaveného certifikátu, pokud byl vydán. Záruční list vyplňuje prodejce a je v zájmu zákazníka zkontrolovat správnost a úplnost uvedených údajů. Záruční list je platný pouze v originálu, na kopie nebude brán zřetel.

3. Uplatnění záruky

Zákazník má v rámci poskytnuté záruky právo na bezplatné, včasné a řádné odstranění reklamované vady výrobku, a to opravou, popřípadě – není-li to vzhledem k povaze (zn. příčině i projevu) vady neúměrné – právo na výměnu výrobku nebo jeho vadné součásti. Za zákonem stanovených podmínek může být poskytnuta sleva na výrobku anebo může být výrobek vrácen.

Záruční oprava se vztahuje výhradně na vady, které vzniknou průkazně v době platné záruky. Takto vzniklé vady je oprávněn odstranit pouze **autorizovaný servis**. Uplatnit záruku může zákazník u autorizovaného servisu nebo v prodejně, kde byl výrobek zakoupen, a to bez zbytečného odkladu, nejpozději však do konce záruční doby. Zvolí-li zákazník jiný, než nejbližší autorizovaný servis, bude na něm, aby nesl v souvislosti s tím zvýšené náklady.

Autorizovaný servis posoudí oprávněnost reklamace a podle povahy vady výrobku rozhodne o způsobu řešení reklamace.

Seznam autorizovaných servisů je k dispozici na www.bosch-home.com/cz.

Doba, po kterou zákazník nemůže výrobek z důvodu vady používat, se do záruční doby nepočítá. O tuto dobu se záruční doba prodlužuje. Při výměně se **běh záruční doby** neobnovuje. Při opravě nedochází k běhu nové záruční doby týkající se opravené součásti či součástíky.

Po provedení záruční opravy je autorizovaný servis povinen vydat zákazníkovi čitelnou kopii opravního listu. **Opravní list** slouží k prokazování práv zákazníka, proto je ve vlastním zájmu zákazníka před podpisem opravního listu zkontrolovat jeho obsah a kopii opravního listu pečlivě uschová.

Zákazník je povinen poskytnout autorizovanému servisu **součinnost** k ověření existence reklamované vady a k jejímu odstranění (včetně odpovídajícího potřebného vyzkoušení nebo demontáže výrobku).

Při uplatnění reklamace předá zákazník **výrobek čistý** v souladu s hygienickými předpisy nebo obecnými hygienickými zásadami včetně všech jeho součástí a příslušenství, umožňujících takové ověření a odstranění vady. V případě, že výrobek nedodá kompletní a je-li kompletnost výrobku nezbytná k zjištění existence reklamované vady a/nebo k jejímu odstranění, běh lhůty k vyřízení reklamace začíná až dodáním chybějících součástí.

4. Neoprávněnost reklamace

Reklamacie není oprávněná v případech, vznikla-li závada nebo poškození:

- prokazatelně nesprávným užíváním výrobku (např. v rozporu s návodem, s pokyny uvedenými na obalu výrobku či v záručním listě, užíváním v rozporu s obecně známými pravidly užívání předmětného výrobku, provozem při nesprávném napájecím napětí, připojování na nedovolené zdroje proudu, užíváním zboží v nevhodných podmínkách – vlhko, prašnost, extrémní tvrdost vody apod.) anebo jiným nesprávným jednáním uživatele (např. neodbornou instalací či zapojením);
- prokazatelně nedovolenými zásahy do přístroje (konstrukční nebo jiná úprava, neodborná montáž), živelnou katastrofou nebo mechanickým poškozením výrobku;
- nese-li předložený záruční list zjevné známky provedených změn údajů nebo je-li na výrobku odlišné výrobní číslo od toho, jež je uvedeno v záručním listě;
- u estetických komponentů, nezajišťujících funkčnost výrobku z důvodu:
 - transportního poškození nebo přemísťováním (poškrábání, promáčknutí, praskliny, rozbitá skla a police apod.)
 - nefunkčních estetických komponentů jako jsou madla, skla, ovládací spínače apod., které jsou důsledkem běžného opotřebení
 - změny barvy plastových komponentů (jedná se o běžný fyzikálně chemický jev po čase používání)
 - vady spotřebních materiálů, u kterých je doba životnosti daná charakterem součástky (žárovky, vodní filtry, vzduchové, prachové filtry, uhlíkové filtry všeho druhu, akumulátory, baterie, apod.)
 - vady příslušenství a volitelné výbavy, způsobené nevhodnou manipulací nebo nepřiměřeným zacházením

Ze záručních oprav jsou vyloučeny případy běžné údržby nebo čištění, instalace, programování, kontroly parametrů výrobku.

5. Náhradní díly

Záruka na samostatně prodaný náhradní díl výrobku je poskytována v délce 6 měsíců, a to za předpokladu jeho odborné instalace.

6. Pozáruční servis

V případě placené pozáruční opravy provedené autorizovaným servisem se poskytuje záruka v délce 24 měsíců.

7. Rozšířená záruka nad rámec zákona

U spotřebičů (pračky, myčky) sériové vybavených systémem **Aqua-Stop** (patent BSH) je výrobcem poskytnuta záruka na škody způsobené chybou tohoto systému. Na tyto škody je zákazníkovi spotřebiteli poskytnuta náhrada, a to po celou dobu životnosti spotřebiče. Vyloučena je náhrada škody v případě, kdy nebyl spotřebič zapojen do elektrického obvodu pod proudem.

8. Upozornění pro prodejce

Prodejce je povinen vyplnit správně a úplně záruční list v den prodeje výrobku. Při případné předprodejší reklamaci je třeba předložit řádně vyplněný reklamační protokol a pořizovací doklad (fakturu).

9. Ochrana osobních údajů

Osobní údaje zákazníka kupujícího budou použity výhradně k účelům pro zpracování objednávek a k případnému vyřízení záruky v souladu se zák. č. 101/2000 Sb., o ochraně osobních údajů.

10. Prohlášení o hygienické nezávadnosti výrobků

Všechny výrobky distribuované společností BSH domácí spotřebiče s.r.o. a přicházející do styku s potravinami splňují požadavky o hygienické nezávadnosti dle zákona č.258/2000 Sb., vyhlášky 38/2001 Sb. Toto prohlášení se vztahuje na všechny výrobky přicházející do styku s potravinami uvedené v aktuálním ceníku společnosti BSH domácí spotřebiče s.r.o.

Ujištění dovozce o vydání prohlášení o shodě

Vážený zákazníku,

dle § 13, odst.5 zákona č.22/1997 Sb. Vás ujišťujeme, že na všechny výrobky distribuované společností BSH domácí spotřebiče s.r.o. našim obchodním partnerem bylo vydáno prohlášení o shodě ve smyslu zákona č. 22/1997 Sb a nařízení vlády č. 17/2003 Sb., 616/2006 Sb. a 22/2003 Sb. a příslušných nařízení vlády. Toto ujištění dovozce o vydání prohlášení o shodě se vztahuje na všechny výrobky včetně plynových spotřebičů, které jsou obsaženy v aktuálním ceníku firmy BSH domácí spotřebiče s.r.o.

B/S/H/

Kontakt na servis domácích spotřebičů BOSCH

BSH domácí spotřebiče s.r.o.
Radlická 350
158 00 Praha 5

Příjem oprav
Tel.: +420 251 095 546
Email: opravy@bshg.com

Objednávky příslušenství a náhradních dílů
Tel.: +420 251 095 556
Email: dily@bshg.com

Zákaznické poradenství
Tel.: +420 251 095 555
Email: bosch.spotrebice@bshg.com

Aktuální informace o servisu naleznete na internetových stránkách www.bosch-home.com/cz.
Zde máte možnost sjednat opravu pomocí online formuláře.

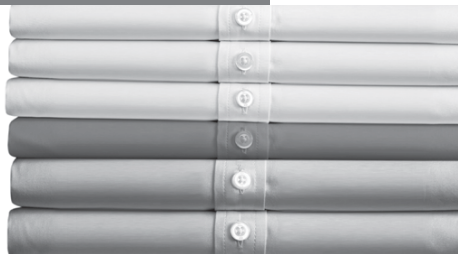

Parná stanica



BOSCH

TDS6080

sk Návod na použitie

Obsah

SLOVENSKY

3

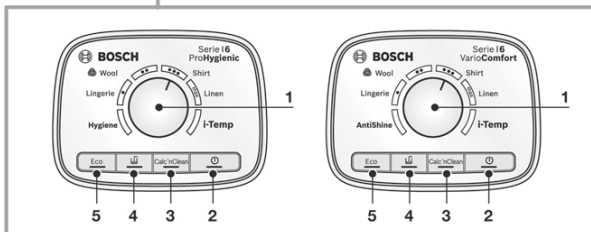
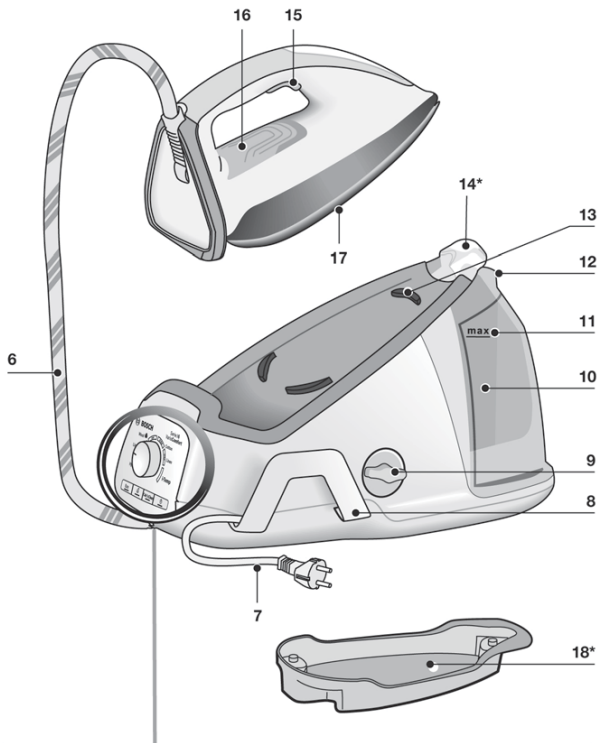

Všeobecné bezpečnostné pokyny

- ❑ Počas používania sú odvápnovacie alebo oplachovacie štrbiny zásobníka pod tlakom a nesmú byť otvorené.
- ❑ Pokiaľ je spotrebič pripojený na sieť, nenechávajte ho bez dohľadu.
- ❑ Odpojte napájací kábel od zásuvky pred plnením vody alebo vyliatím zvyšnej vody po použití.
- ❑ Spotrebič odkladajte a používajte na stabilnej podložke.
- ❑ Pokiaľ žehličku uložíte do držiaka alebo na spodnú hranu, dbajte na to, aby stála na stabilnej podložke.
- ❑ Nepoužívajte žehličku, ak spadla alebo vykazuje viditeľné známky poškodenia alebo z nej vyteká voda. V tomto prípade ju musí pred ďalším použitím preskúšať náš zákaznický servis.
- ❑ Aby ste sa vyhli nebezpečným situáciám, smie potrebné opravy na spotrebiči, napr. výmenu chybného sieťového kábla, vykonávať len kvalifikovaný personál autorizovaného zákaznického servisu.
- ❑ Tento spotrebič smú používať deti staršie ako 8 rokov a osoby so zníženými telesnými, zmyslovými alebo duševnými schopnosťami a nedostatkom skúseností iba pod dohľadom patričnej osoby či po zaškolení v oblasti bezpečného používania. Deti sa so spotrebičom nesmú hrať. Čistenie a používateľskú údržbu nesmú vykonávať deti bez dozoru.
- ❑ Udržujte žehličku a sieťový kábel mimo dosahu detí mladších ako 8 rokov, pokiaľ je zariadenie v zásuvke alebo chladne.
- ❑ Tento spotrebič je určený na použitie v najvyššej povolenej nadmorskej výške 2000 m.
- ❑  **VAROVANIE! Horúci povrch!**
Povrch sa počas používania zahrieva.

Dôležité upozornenia

- Návod na použitie spotrebiča si pred použitím starostlivo preštudujte a odložte na neskoršie nahliadnutie.
- Spotrebič je určený výhradne na použitie v bežnej domácnosti.
- Spotrebič používajte len na účely podľa určenia, to znamená ako žehličku. Použitie na akýkoľvek iný účel je neprípustné a nebezpečné. Výrobca nezodpovedá za škody, ktoré sú zapríčinené nevhodným a nesprávnym používaním.

- Toto zariadenie musí byť pripojené k sieti a používané v súlade s informáciami nachádzajúcimi sa na typovom štítku.
- Tento spotrebič musí byť pripojený iba k uzemnenej zásuvke. Pokiaľ použijete predlžovací kábel, dbajte na to, aby mal k dispozícii dvojpólovú zástrčku 16 A s uzemnením.
- Pri plnení nádržky vodou spotrebič nedržte pod vodovodným kohútikom.
- Zástrčku pri vyťahovaní zo zásuvky netahajte za kábel.
- Žehličku nikdy neponárajte do vody alebo iných kvapalín.
- Spotrebič nevystavujte žiadnym poveternostným vplyvom (dážď, slnko, mráz atď.).
- Tento spotrebič sa veľmi zahrieva a počas používania vyrába paru, čo môže viesť pri nevhodnom použití k opareniu alebo popáleniu.
- Dajte pozor na to, aby sieťový kábel neprišiel do styku s horúcou žehliacou plochou.

Pokyny na likvidáciu

Dodávka nášho produktu prebieha v optimalizovanom obale. To znamená, že sú prevažne použité ekologické materiály, ktoré je nutné odovzdať ako sekundárnu surovinu v miestnom likvidačnom servise. Bližšie informácie o likvidácii domácich spotrebičov získate na mestskej správe.



Tento spotrebič je označený v súlade s európskou smernicou 2012/19/EU, ktorá sa týka elektrických a elektronických spotrebičov (waste electrical and electronic equipment – WEEE).

Táto smernica udáva rámec pre spätný odber a recykláciu v celej EÚ.

Popis

- | | |
|--|---|
| 1. Programové tlačidlo | 9. Viečko zásobníka/Mierka vodného kameňa „Calc'n'Clean“* |
| 2. Tlačidlo „zap/vyp“ s ukazovateľom | 10. Nádržka na vodu |
| 3. Tlačidlo „Calc'n'Clean“ s ukazovateľom | 11. Značka maximálnej naplne |
| 4. Tlačidlo „Naplňte nádržku na vodu“ s ukazovateľom | 12. Plniace veko |
| 5. Tlačidlo na úsporu energie „eco“ s ukazovateľom | 13. Odkladacia plocha žehličky |
| 6. Kábel vedenia pary | 14. Fixácia žehličky „SecureLock“* |
| 7. Sieťový kábel | 15. Tlačidlo pary |
| 8. Sieťový kábel s navíjaním | 16. Ukazovateľ žehličky |
| | 17. Žehliaca plocha |
| | 18. Zásobník Calc'n'Clean* |

Úvod



Dokonale a bleskovo vyžehlené odevy s funkciou VarioComfort.

Bavte sa so systémom, ktorý sa ľahko ovláda a prináša rýchle výsledky. Či už žehlíte vlnu, bavlnu, ľanovú bielizeň či chúlостivé odevy, každý žehliaci program je dokonale skoorďinovaný. Vaše obľúbené oblečenie bude počas sekundy nádherne hladké! Žehliace programy sú tiež ľahko nastaviteľné a ovládateľné.

Použitie vášho spotrebiča



1. Plnenie nádrčky na vodu

Spotrebič je určený na použitie s bežnou vodou z vodovodu.

Dôležité: Nepoužívajte aditíva! Pridaním iných druhov tekutín, ako napríklad parfumu, octu, škrobu, kondenzovanej vody zo sušičiek alebo klimatizácií, či iných chemikálií môže dôjsť k poškodeniu spotrebiča. Akékoľvek poškodenie v dôsledku nedodržania vyššie uvedených bodov bude mať za následok stratu záruky!

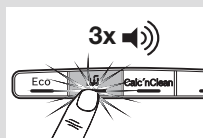
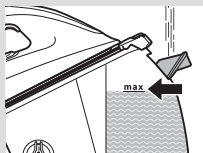

- 1 Otvorte plniace veko (12).
- 2 Naplňte nádrčku na vodu (10). **Nikdy nepĺňte nádrčku nad značku maximálnej naplne „max.“ (11)!**
- 3 Zavrite plniace veko.
- 4 Keď je nutné doplniť vodu v zásobníku, rozsvieti sa svetelný ukazovateľ (4). Začujete tri pípnutia. **Dôležité: Hneď ako je voda doplnená, stlačte tlačidlo (4).**

Tip: Aby ste predĺžili optimálny parný výkon, zmiešajte vodu z vodovodu s destilovanou vodou v pomere 1:1. Pokiaľ je voda z vodovodu vo vašej oblasti príliš tvrdá, zmiešajte ju s destilovanou vodou v pomere 1:2.

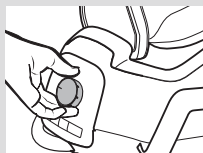
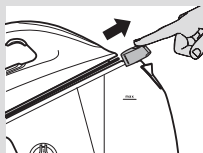

2. Ohrev

- 1 Ak je vaša parná stanica vybavená systémom fixácie žehličky (14), uvoľnite žehličku stlačením tlačidla .
- 2 Odmotajte kábel vedenia pary (6) a sieťový kábel (7). Zapojte sieťový kábel do uzemnenej zásuvky.
- 3 Otočením programového tlačidla (1) si môžete zvoliť druh látky, ktorý sa chystáte žehliť.
- 4 Zapnite spotrebič (2) stlačením tlačidla. Ukazovatele (2, 16) sa rozbliakajú, žehlička sa teda začne zahrievať.

- 5 Hneď ako je žehlička pripravená na použitie, ukazovatele (2, 16) budú svietiť nepretržite. Začujete dve pípnutia.



3. Žehliace programy

- 1 Otočením programového tlačidla (1) si môžete zvoliť druh látky, ktorý sa chystáte žehliť.

Program	Vhodné na materiál
Spodná bielizeň ●	Syntetika – spodná bielizeň
Vlna ●●	Hodváb – vlna
Košele ●●●	Hodváb – vlna
Ľan max	Ľanová bielizeň
i-Temp	Všetky žehliteľné materiály
Hygiena*	
AntiShine*	Tmavé a chústovité textilie. Znižuje riziko lesklých stôp zo žehličky na odevu.



Cyklus na žehlenie vlny pri tomto spotrebiči bol schválený spoločnosťou The Woolmark Company na používanie na vlnených výrobkoch za predpokladu, že sa výrobky žehlia v súlade s pokynmi na ceduľkách odevov a pokynmi výrobcu tohto spotrebiča. R1503.

- 2 Vyčkajte, kým zaznie u indikátorov (2,16) dve stále pípnutia.



Program „i-Temp“

Pokiaľ je táto funkcia nastavená, automaticky sa zvolí teplota, ktorá je vhodná pre všetky žehlené textilie (symboly). Funkcia „i-Temp“ bráni poškodeniu textílií v dôsledku nesprávneho nastavenia teploty. Funkcia „i-Temp“ nie je vhodná pre textilie, ktoré sa nesmú žehliť (symbol). Prosím, dbajte na údaje na etiketách alebo najskôr prežehlite na skúšku časť odevu, ktorú nie je bežne vidieť.



Program „Hygiena“

Je vhodný pre všetky druhy látok a je obzvlášť účinný pri použití ťažkých i chústovitých odevov. Táto unikátna kombinácia teploty a pary produkované v určitých intervaloch poskytuje hygienický čistiaci účinok, ktorý nevyžaduje použitie žiadnych chemických prípad.

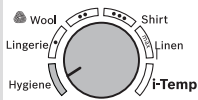
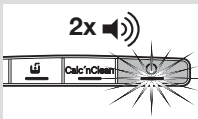
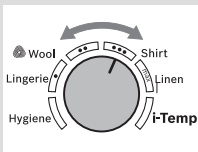
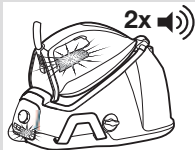

- 1 Umiestnite žehličku na odev alebo látku, ktorú si prajete dezinfikovať.
- 2 Tlačte nepretržite tlačidlo pary (15) na spodnej časti rukoväti, čím sa uvoľnia silné rázy hygienickej pary. Odev žehlite pomaly, aby ste dosiahli čo najlepší výsledok.

Upozornenie: Nastavenie úspory energie nie je možné aktivovať pri zvolení programu „Hygiena“.

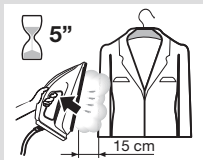
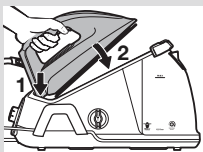

4. Žehlenie

- 1 Na uvoľnenie pary stlačte tlačidlo pary (15).

Dôležité: Pokiaľ žehličku chcete uložiť do držiaka, najprv (2) vložte jej spodnú hranu do hornej strany ovládacieho panelu, ako je uvedené na obrázku.

Tip: Aby ste dosiahli lepšie výsledky žehlenia, urobte posledné ťahy žehličkou bez pary (15), aby sa bielizeň vysušila.



Funkcia „PulseSteam“

Spotrebič má k dispozícii zvláštnu funkciu na vyžehlenie silných záhybov.

- 1 Na uvoľnenie pary stlačte dvakrát tesne za sebou (dvojito) tlačidlo pary (15). Dôjde k silnému uvoľneniu pary.



Vertikálna para

Umožňuje žehlenie zavesených odevov, záclon a pod.

- 1 Otočením programového tlačidla (1) zvolte nastavenie „max“.
- 2 Žehličku držte špičkou hore asi 15 cm od odevu, ktorý sa má parou ošetriť.
- 3 Stláčajte opakovane tlačidlo parného rázu (15) s najmenej päťsekundovými intervalmi.

Varovanie! Prúd pary nikdy nesmerujte na oblečenie, ktoré máte práve na sebe, ani na osoby či zvieratá.



5. Úspora energie

So zapnutým tlačidlom na úsporu energie môžete ušetriť energiu i vodu a navyše k tomu ešte dosiahnuť výborné výsledky žehlenia pre väčšinu svojich odevov.

- 1 Stlačte tlačidlo pre úsporu energie „eco“ (5). Rozsvieti sa príslušný ukazovateľ.
- 2 Pre prepnutie na bežnú spotrebu energie stlačte znovu tlačidlo „eco“. Je vhodné používať normálne nastavenie energie iba na ťažké a silne pokrčené textílie.

Rady na úsporu energie:

- Pokiaľ používate sušičku bielizne, nastavte program pre následné žehlenie.
- Bielizeň žehlíte, kým je ešte vlhká a potom zredukujte množstvo pary na žehličke. Para sa potom vyrobí prevažne zo zvyškovej vlhkosti bielizne.

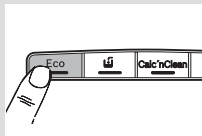

6. Automatický vypínač

Pre vašu bezpečnosť a z dôvodu úspory energie sa spotrebič automaticky vypne, ak nie je 8 minút používaný. Začujete tri pípnutia a rozsvietia sa všetky ukazovatele (2, 3, 4, 5).

- 1 Pre opakované zapnutie parnej žehliacej stanice stlačte znovu tlačidlo pary (15).

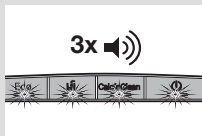

Čistenie a údržba



1. Odstraňovanie vodného kameňa

Upozornenie: Aby váš spotrebič zotrval čo najdlhší čas plne funkčný, je vhodné po určitom čase vykonať jeho odvápnenie. Spotrebič vás na nutnosť odvápnenia sám upozorní tým, že sa rozsvieti ukazovateľ „Calc'nClean“ (3) a ozvu sa tri pípnutia.

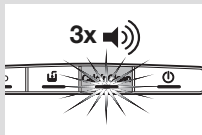

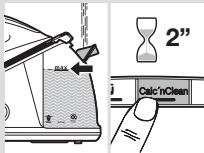
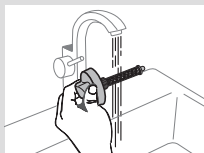
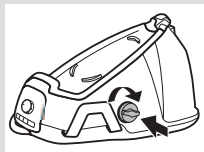
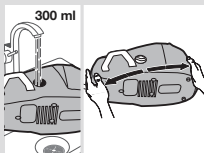
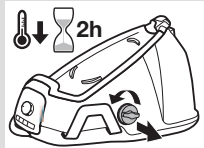
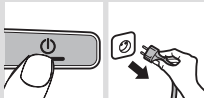

Odstraňovanie vodného kameňa zo zásobníka

- 1 Stlačením tlačidla (2) spotrebič vypnete. Odpojte spotrebič od siete a nechajte ho vychladnúť počas aspoň 2 hodín.
- 2 Nádržku na vodu vyprázdňte.
- 3 Vyberte žehličku z podstavca (13).
- 4 Odskrutkujte viečko zásobníka (9) a vyberte ho. Zásobník celkom vyprázdňte.

- 5 Naplňte zásobník približne 300 ml vody z vodovodu. Zavrite viečko zásobníka a niekoľkokrát základnou jednotkou zatrasťte. Potom ju celkom vyprázdňte.

Dôležité: Aby bolo čistenie dokonalejšie, odporúčame tento postup zopakovať. Predtým, ako zásobník znovu zavriete, uistite sa, že je celkom vyprázdnený.

- 6 Ak váš spotrebič disponuje mierkou vodného kameňa (9*), musí sa táto mierka čistiť (pozrite kapitolu „Odstraňovanie vodného kameňa z miery“).
- 7 Viečko znovu nasadíte a dotiahnite ho.

Odstraňovanie vodného kameňa z miery

- 1 Umiestnite mierku vodného kameňa pod kohútik vodovodu.
- 2 Umyte zvyšky vodného kameňa.

Odstraňovanie vodného kameňa zo žehličky

- 1 Naplňte nádržku (10) vodou z vodovodu.
- 2 Zapojte sieťový kábel (7) a zapnite spotrebič stlačením tlačidla (2).
- 3 Stlačte tlačidlo na odvápnenie (3) a držte ho stlačené 2 sekundy. Príslušný ukazovateľ bude svietiť nepretržite.

- 4 Vyčkajte, až ukazovateľ (2) prestane blikať a zostane rozsvietený. Začujete dve pípnutia.

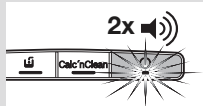

- 5 Držte žehličku nad prázdny umývadlom, do ktorého môže voda odtiecť. Ak váš spotrebič disponuje zásobníkom „Calc'nClean“ (18*), umiestnite naň žehličku.

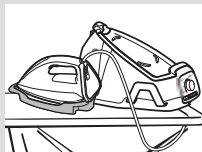

- 6 Stlačte na 2 sekundy tlačidlo uvoľnenia pary (15). Spustí sa automaticky odvápnovací program. Varovanie: Zo žehličky vytečie vriaca voda spolu s parou a prípadnými nečistotami/usadeninami. Počas tohto procesu začujete každých 5 sekúnd pípnutie.



- 7 Približne po 3 minútach prestane žehlička generovať paru. Začujete dlhé pípnutie, čo znamená, že je odvápnovací proces na konci. Spotrebič sa automaticky vypne.

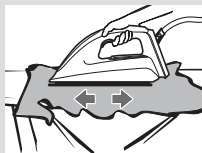

- 8 Žehliacu plochu (17) očistite okamžitým zotretím povrchu rozpalenej žehličky mokrou bavlnenou handričkou.



2. Čistenie spotrebiča

Pravidelne svoj spotrebič čistite, jedine tak bude správne fungovať.

Pozor! Nebezpečenstvo popálenia!

- 1 Pokiaľ je spotrebič iba mierne znečistený, utrite ho iba vlhkou handričkou a potom ho osušte.
- 2 Pokiaľ použijete handričku vyrobenú zo syntetickej látky, môže sa kvôli vysokej teplote na žehliacej ploche roztaviť. Vypnite paru a zvyšky okamžite odstráňte hrubo preloženou, vlhkou bavlnenou utierkou.
- 3 Aby zostala žehliaca plocha hladká, mali by ste sa vyhnúť kontaktu s tvrdými kovovými predmetmi. Pri čistení žehliacej plochy nikdy nepoužívajte drôtenky alebo chemikálie.





Uloženie spotrebiča

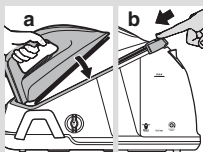

- 1 Odpojte spotrebič od siete a nechajte ho vychladnúť. Vyprázdnite nádržku na vodu (10).
- 2 Umiestnite žehličku na parnú stanicu tak, že ju postavíte na podložku (13). Ak je vaša parná stanica vybavená systémom fixácie žehličky (14*), upevnite žehličku do tohto systému. Najprv vložte spodnú stranu žehličky a potom páku držiaka posuňte proti hrane žehličky.
- 3 Uložte kábel vedenia pary (6) a sieťový kábel (7) do navijacieho systému (8).



Čo robiť v prípade poruchy?

Problém	Možné príčiny	Riešenie
Zo žehličky uniká dym.	<ol style="list-style-type: none"> 1. Počas prvého použitia: niektoré súčiastky boli vo výrobe ľahko namazané olejom. Preto sa pri prvom použití môže stať, že zo žehličky stúpa dym. 2. Pri neskoršom použití: Je možné, že je znečistená žehliacia plocha. 	<ol style="list-style-type: none"> 1. Ide o celkom bežný jav, ktorý za krátky čas zmizne. 2. Očistite žehliacu plochu podľa pokynov v tomto návode.
Z otvorov žehliacej plochy vyteká voda.	<ol style="list-style-type: none"> 1. Voda sa zráža v hadiciach, pretože sa používa parná funkcia prvýkrát, alebo nebola dlhší čas použitá. 	<ol style="list-style-type: none"> 1. Žehličku držte mimo oblasti žehlenia a stlačajte tlačidlo pary tak dlho, kým sa nevytvorí para.
Z otvorov žehliacej plochy vychádza špina.	<ol style="list-style-type: none"> 1. Zo žehliacej plochy sa uvoľňujú nečistoty. 2. Boli použité chemické produkty alebo prísady. 	<ol style="list-style-type: none"> 1. V zásobníku alebo žehličky je nános vodného kameňa. (pozrite kapitolu „Odstraňovanie vodného kameňa“ zo zásobníka a žehličky). 2. Do vody nikdy nepridávajte žiadne prísady (pozrite kapitolu „Plnenie nádržky na vodu“). Žehliacu plochu vyčistíte vlhkou handričkou.

Problém	Možné príčiny	Riešenie
Ukazovateľ „Calc'nClean“ (3) sa nevykypne.	1. Proces odstraňovania vodného kameňa bol pred dokončením prerušený.	1. Žehličku vypnite a znovu zapnite a vykonajte odvápnovací proces.
Žehlený odev stmavol a/alebo sa lepí na žehliacu plochu.	1. Zvolená teplota je príliš vysoká a poškodzuje žehlený odev.	1. Zvoľte vhodnú teplotu žehleného materiálu a žehliacu plochu vyčistite vlhkou handričkou.
Spotrebič vydáva zvuk, ktorý je podobný čerpadlu.	1. Voda sa prečerpáva do parnej nádržky. 2. Tento zvuk neprestáva.	1. To je celkom bežné. 2. Pokiaľ tento zvuk neprestane, nepoužívajte výrobnik pary a obráťte sa na autorizovaný zákaznický servis.
Strata tlaku pri žehlení.	1. Tlačidlo pary bolo aktívne príliš dlho, bolo teda stláčané príliš často.	1. Tlačidlo pary stláčajte v intervaloch.
Pri žehlení sa na žehlenom odevе objavujú škvrny od vody.	1. Môže to byť spôsobené zrazenou parou na žehliacej doske.	1. Utrite látkový nálevk žehliacej dosky a akékoľvek kvapky vody osušte prežehlením.
Pri používaní sa hadica veľmi zahrieva.	1. To je celkom bežné. Je to spôsobené parou prechádzajúcou hadicou počas žehlenia s parou.	1. Hadicu položte na druhú stranu tak, aby ste sa jej počas žehlenia nedotýkali.
Zo zásobníka presakuje voda.	1. Viečko zásobníka (9) je uvoľnené.	1. Utesnite viečko.

Pokiaľ pokyny v predchádzajúcej tabuľke váš problém nevyriešia, spojte sa so zákaznickým servisom.

**BOSCH**

Stvorené pre život

Záručný list

firmy BSH domácí spotřebiče s.r.o.

2 rokyzáruka od výrobcu
na všetky spotrebiče

Dovozca: BSH domácí spotřebiče s.r.o.

Radlická 350

158 00 Praha 5

Výrobok:	Produktové číslo: E-Nr.
	Poradové číslo: FD
Dátum predaja, pečiatka, podpis	Dátum montáže, pečiatka, podpis

Predajca je povinný úplne a čitateľne vyplniť všetky požadované údaje v záručnom liste v deň predaja spotrebiča. Neoddeliteľnou súčasťou tohto záručného listu je daňový doklad o predaji výrobku.

Záručný list je dokladom práv spotrebiteľa v zmysle Občianskeho zákonníka. Je súčasťou výrobku s výrobným číslom uvedeným na prednej strane tohto záručného listu, zvlášť v prípadoch dlhších než zákonom daná záručná lehota je záručný list jedným z dokázateľných prostriedkov práv užívateľa. Je v záujme spotrebiteľa, aby si skontroloval správnosť a úplnosť všetkých uvedených údajov, ako i to, či dostal od predajcu záručný list so správnym označením pre uvedený druh výrobku.

Odporúča sa, aby výrobky montoval a uviedol do prevádzky autorizovaný servis, ktorý poskytuje záruku odbornej montáže, predvedenie a preskúšanie výrobku.

Montáž a inštalácia spotrebiča musí byť vykonaná v súlade s vyhláškou ÚBP SR č. 718/2002 Z. z. súvisiacich predpisov a noriem v platnom znení.

Pred montážou výrobku je nutné, aby boli splnené všetky podmienky pre pripojenie na inžinierske siete podľa platných noriem a podľa návodu na použitie.

Zápisy o uskutočnených opravách:

Dátum objed. opravy	Dátum dokončenia	Číslo oprav. listu	Stručný opis poruchy

Upozornenie pre predajcov

Predajca je povinný dať zákazníkovi platný doklad o predaji, kde bude uvedený dátum predaja a označenie spotrebiča, a súčasťou dokladu o kúpe tovaru je správne a úplne vyplnený záručný list v deň predaja výrobku. V prípade predpredajnej reklamácie je potrebné predložiť riadne vyplnený reklamačný protokol.

Záručné podmienky

- na výrobok sa poskytuje záručná lehota **24 mesiacov** odo dňa zakúpenia výrobku kupujúcim
- spotrebiteľ je oprávnený chybu vytknúť do šiestich mesiacov od jej zistenia, najneskôr však do uplynutia záručnej lehoty
- pri reklamácií je podmienkou predložiť platný daňový doklad o kúpe výrobku (napr. pokladničný blok, faktúru a pod.)
- ak je výrobok používaný na iný než výrobcom stanovený účel alebo je výrobok používaný v rámci predmetu obchodnej činnosti, poskytuje sa záručná lehota 6 mesiacov odo dňa zakúpenia, keďže spotrebiče sú určené výhradne na použitie v domácnosti
- za chybu výrobku sa nepovažuje jeho nadmerné opotrebovanie a z toho vyplývajúce absencie niektorých pôvodných vlastností, ktoré boli spôsobené napr. zanedbaním bežnej údržby, čistenia, nadmerným používaním výrobku
- záručná lehota neplatí počas obdobia, keď kupujúci nemôže užívať tovar pre jeho chyby, za ktoré zodpovedá predávajúci
- ak nebude zistená žiadna porucha, na ktorú sa vzťahuje bezplatná záručná oprava, alebo bude zistená porucha nezavinená výrobcom, hradí náklady spojené s vyslaním servisného technika osoba, ktorá uplatnila nárok na túto opravu
- záručné opravy vykonávajú autorizované servisné strediská podľa zoznamu uvedeného v tomto záručnom liste

Právo na bezplatnú opravu výrobku na náklady BSH domáci spotrebiče s.r.o., organizačná zložka Bratislava, zaniká, ak:

- je nečitateľný výrobný štítok alebo na výrobku chýba,
- údaje na doklade o predaji sa líšia od údajov uvedených na výrobnom štítku spotrebiča,
- výrobok bol namontovaný v rozpore s návodom na montáž, prípadne nebol dodržaný súlad s platnými STN alebo s návodom na obsluhu,
- výrobok bol neodborne namontovaný alebo nebol uvedený do prevádzky organizáciou oprávnenou v zmysle vyhlášky ÚBP SR č. 718/2002 Z. z., platí pre plynové spotrebiče a spotrebiče s elektrickým napájaním 400 V, ako i pre spotrebiče dodávané bez elektrického kábla, prípadne bez elektrickej koncovky,
- bola vykonaná konštrukčná zmena alebo zásah do výrobku neoprávnenou osobou,
- porucha na výrobku vznikla použitím neoriginálnych náhradných dielov alebo príslušenstva,
- ide o poškodenie: mechanické, nadmernou záťažou, v dôsledku vodného kameňa, neodborného zapojenia, živelnou pohromou, vonkajšími vplyvmi a pod.

Vyhlásenie o hygienickej neškodnosti výrobku

Všetky výrobky distribuované spoločnosťou BSH domáci spotrebiče s.r.o., organizačná zložka Bratislava, prichádzajúce do styku s potravinami **spĺňajú požiadavky** o hygienickej neškodnosti podľa **európskej normy EC 1935/2004**. Toto vyhlásenie sa vzťahuje na všetky výrobky prichádzajúce do styku s potravinami uvedené v aktuálnom cenníku BSH domáci spotrebiče s.r.o., organizačná zložka Bratislava.

Symbol uvedený na výrobku alebo jeho obale upozorňuje na to, že výrobok po skončení jeho životnosti nepatrí k bežnému domácejmu odpadu, ale ho treba odovzdať do špeciálnej zberne odpadu na recyklovanie elektrických alebo elektronických spotrebičov. Vašou podporou správnej likvidácie pomáhate opäť získať cenné suroviny a chrániť tak životné prostredie. Ďalšie informácie o recyklovaní tohto výrobku získate na miestnom úrade, v zberni odpadu alebo v združení Envidom, ktoré zabezpečuje zber, prepravu, spracovanie, recykláciu a ekologické zneškodňovanie elektroodpadu v zmysle zákona.



Uistenie dovozcu o vydaní vyhlásenia o zhode

Vážený zákazník,

Podľa zákona č. 264/1999 Z. z. Vás uistujeme, že na všetky výrobky distribuované spoločnosťou BSH domáci spotrebiče s. r. o. našim obchodným partnerom, bolo vydané prehlásenie o zhode v zmysle zákona č. 264/1999 Z. z. a príslušných nariadení vlády. Toto uistenie dovozcu o vydaní prehlásenia o zhode sa vzťahuje na všetky výrobky vrátane plynových spotrebičov, ktoré sú obsiahnuté v aktuálnom cenníku firmy BSH domáci spotrebiče s. r. o.

Kontakt na servis domácich spotrebičov BOSCH

Dodávateľ:

BSH domácí spotřebiče s.r.o. – organizačná zložka Bratislava

BSH domácí spotřebiče s.r.o.
Radlická 350
158 00 Praha 5

Prijem opráv:

Tel.: +421 244 450 808
Email: opravy@bshg.com

Objednávky príslušenstva a náhradných dielov:

Tel.: +421 244 452 041
Email: dily@bshg.com

Zákaznícke poradenstvo:

Tel.: +421 244 452 041
Email: bosch.spotrebice@bshg.com

Aktuálne informácie o servise nájdete na internetových stránkach www.bosch-home.com/sk.

Tu máte možnosť si dojednať opravu pomocou online formulára.

