

BRAUN

CareStyle Compact



Type 12810000

Register your product
www.braunhousehold.com/register

Steam generator iron

Deutsch	6
English	12
Français	18
Español	24
Português	30
Italiano	36
Nederlands	42
Dansk	48
Norsk	54
Svenska	60
Suomi	66
Polski	72
Český	78
Slovenský	84
Magyar	90
Hrvatski	96
Slovenski	102
Türkçe	108
Română (RO/MD)	114
Ελληνικά	120
Қазақ	126
Русский	132
Українська	139
عربي	148

De'Longhi Braun Household GmbH
Carl-Ulrich-Straße 4
63263 Neu-Isenburg/Germany

5712811981-01/06.18 – IS 2044, IS 2043 INT
DE/UK/FR/ES/PT/IT/NL/DK/NO/SE/FI/PL/CZ/SK/HU/HR/
SI/TR/RO/MD/GR/KZ/RU/UA/Arab



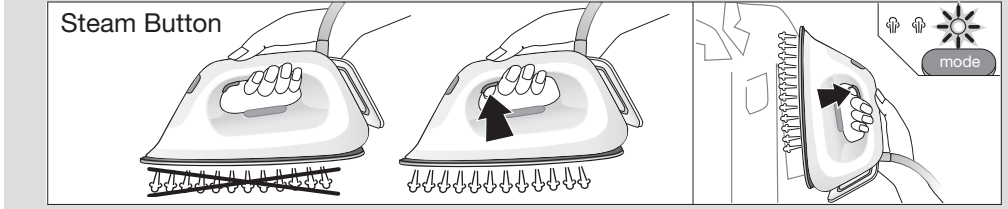
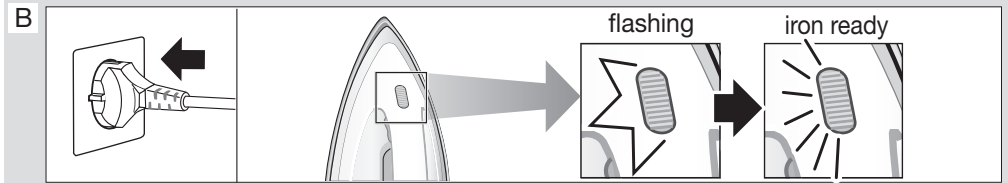
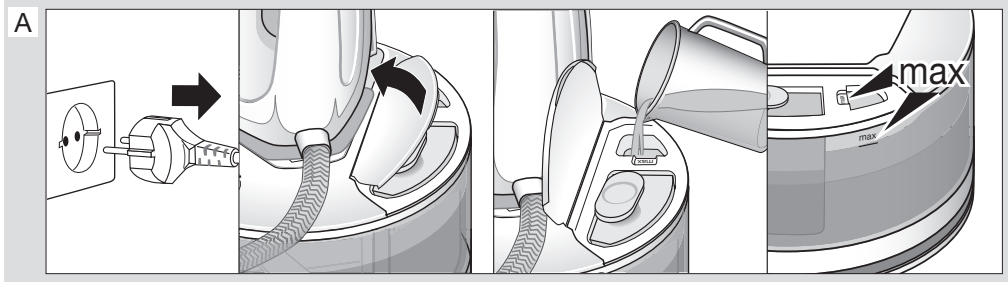
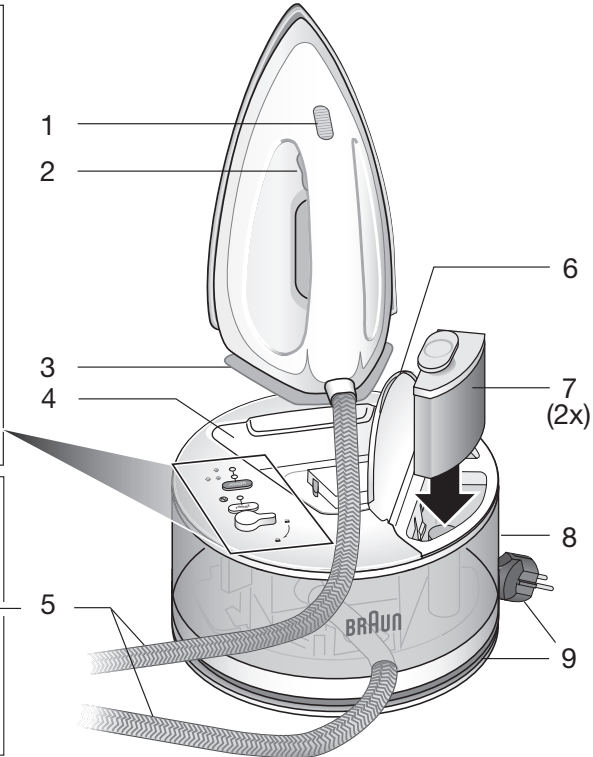
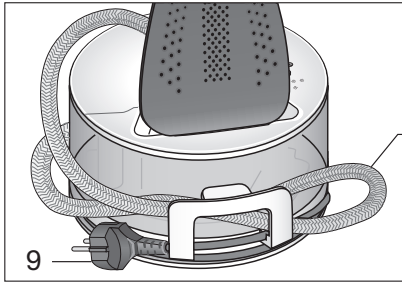
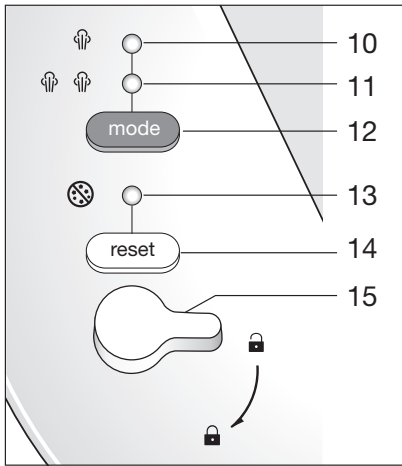

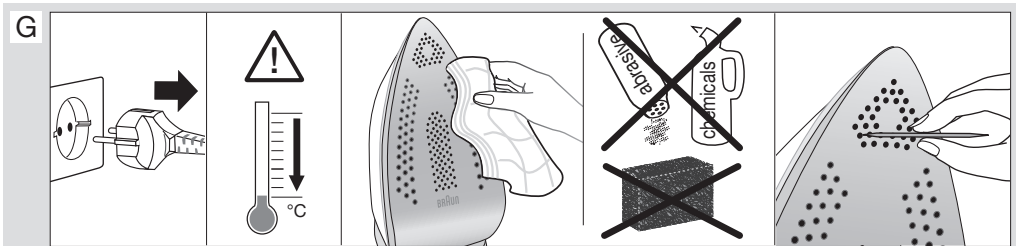
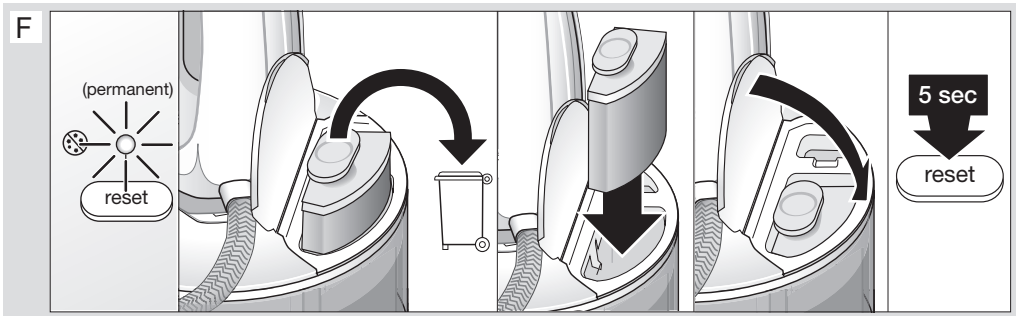
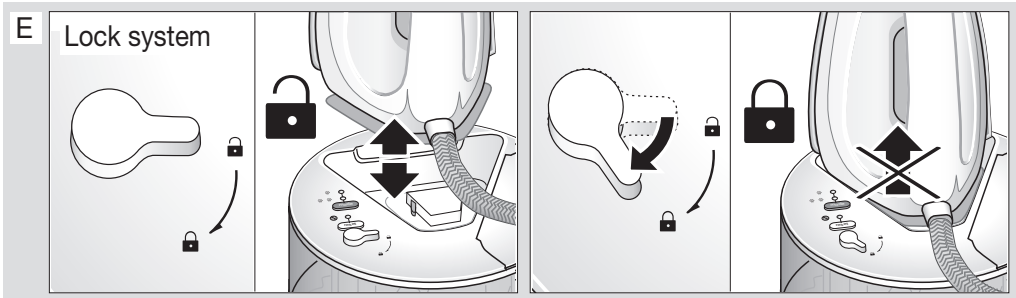
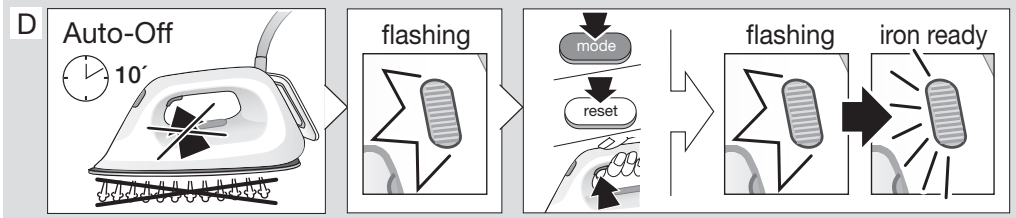
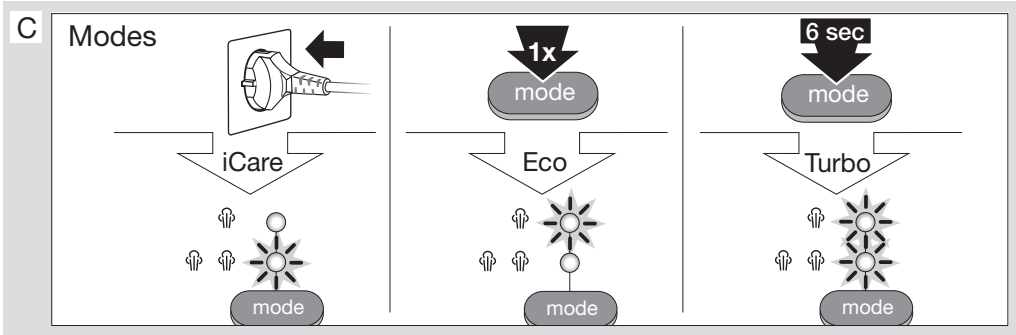

Deutsch

Unsere Produkte werden hergestellt, um höchste Ansprüche an Qualität, Funktionalität und Design zu erfüllen. Wir wünschen Ihnen mit Ihrem neuen Braun Gerät viel Freude.

Vor dem Gebrauch

Bitte lesen Sie die Gebrauchsanweisung sorgfältig und vollständig, bevor Sie das Gerät in Betrieb nehmen.

Vorsicht



- **Vorsicht: Heiße Oberflächen!** Elektrische Bügelstationen entwickeln hohe Temperaturen und heißen Dampf, die zu Verbrennungen führen können.
- Dieses Gerät kann von Kindern ab 8 Jahren sowie von Personen mit reduzierten physischen, sensorischen oder mentalen Fähigkeiten oder Mangel an Erfahrung und/oder Wissen benutzt werden, wenn sie beaufsichtigt oder bezüglich des sicheren Gebrauchs des Gerätes unterwiesen wurden und die daraus resultierenden Gefahren verstanden haben.
- Kinder dürfen nicht mit dem Gerät spielen.
- Reinigung und Benutzerwartung dürfen nicht unbeaufsichtigt durch Kinder durchgeführt werden.
- Während der Benutzung und der Abkühlungsphase sollte das Gerät für Kinder unter 8 Jahren unzugänglich aufbewahrt werden.
- Wenn das Anschlusskabel beschädigt ist, muss dieses vom Hersteller, dessen Kundendienst oder ähnlich qualifiziertem Fachpersonal ersetzt werden, um Gefahr für den Benutzer zu vermeiden.
- Ziehen Sie immer den Netzstecker, bevor Sie Wasser einfüllen.
- Das Bügeleisen darf nur auf einer stabilen Fläche benutzt und abgestellt werden.

- Stellen Sie das Bügeleisen in kurzen Bügelpausen aufrecht auf der Standfläche oder der Abstellfläche ab. Überzeugen Sie sich davon, dass sich die Standfläche auf einem auf einen stabilen Untergrund befindet.
- Lassen Sie das Bügeleisen nicht unbeaufsichtigt, solange es am Netz angeschlossen ist.
- Das Gerät darf nicht mehr benutzt werden, wenn es heruntergefallen ist, wenn es sichtbare Beschädigungen aufweist oder wenn es ausläuft. Überprüfen Sie das Kabel regelmäßig auf Beschädigungen.
- Das Gerät nie unter fließendem Wasser reinigen oder ins Wasser tauchen.
- Dieses Gerät ist ausschließlich zum Gebrauch im Haushalt und für hausübliche Mengen konstruiert.
- Bitte reinigen Sie alle Teile vor dem ersten Gebrauch oder nach Bedarf gemäß den Anweisungen im Abschnitt Pflege und Reinigung.
- Die Kabel sollten auf keinen Fall mit heißen Gegenständen, der Bügelsohle, Wasser und scharfen Kanten in Berührung kommen.
- Prüfen Sie vor der Inbetriebnahme, ob die Spannungsangabe auf dem Gerät mit Ihrer Netzspannung übereinstimmt und, dass Sie eine Schuko-Steckdose verwenden.
- Bei Verwendung eines Verlängerungskabels achten Sie darauf, dass es in gutem Zustand ist, einen geerdeten Stecker hat und der Nennleistung des Gerätes entspricht (16A).
- Die Bügelsohle und die Bügeleisenablage können sehr hohe Temperaturen erreichen, die zu Verbrennungen führen können. Berühren Sie diese nicht.

- **ERSTICKUNGSGEFAHR:** das Gerät könnte Kleinteile enthalten. Während der Reinigungs- und Wartungsarbeiten könnten einige dieser Teile ausgebaut werden. Sorgfältig vorgehen und Kleinteile von Kindern fernhalten.
- **Achtung!** Das Verpackungsmaterial (Plastikbeutel, Styropor) ist außer Reichweite von Kindern aufzubewahren.
- **Achtung:** Aufgrund der hohen Leistung dieses Dampfbügeleisens ist eine ausreichende Versorgung über das Stromnetz erforderlich. Bitte stellen Sie hierzu bei Ihrem Elektrizitätsunternehmen sicher, dass die sogenannte Netzimpedanz nicht größer als 0.372 Ohm ist.

Beschreibung

Bügeleisen

- 1 Temperatur-Kontrollleuchte
- 2 Dampfaktivierungstaste
- 3 Abstellfläche

Basisstation

- 4 Bügeleisenabstellfläche
- 5 Dampfversorgungsschlauch
- 6 Tankdeckel
- 7 Anti-Kalk-Kartusche
- 8 Wassertank
- 9 Netzkabel / Netzkabelaufwicklung
- 10 Eco Anzeige
- 11 iCare Anzeige
- 12 Mode-Taste
- 13 Entkalkungsanzeige
- 14 Reset Taste
- 15 Verriegelungsschalter

Verwendungszweck

Das Gerät darf ausschließlich zum Bügeln von Textilien gemäß den Angaben des Pflegeetiketts verwendet werden.
Bügeln oder bedampfen Sie keine Textilien, wenn diese getragen werden.

Auspacken

Nehmen Sie das Gerät aus dem Karton. Entfernen Sie alle Verpackungsteile. Entfernen Sie eventuelle

Aufkleber am Gerät (nicht das Typenschild entfernen).

Einsetzen der Anti-Kalk-Kartusche

- Entnehmen Sie die Anti-Kalk-Kartusche (7) der Folie und folgen Sie den Anweisungen auf der Verpackung.
- Öffnen Sie den Deckel (6) des Wassertanks (8).
- Setzen Sie die Anti-Kalk-Kartusche so ein, bis sie hörbar einrastet.
- Schließen Sie den Wassertankdeckel.

Hinweis: Wenn keine Anti-Kalk-Kartusche verwendet wird oder die Anti-Kalk-Kartusche nicht korrekt eingesetzt ist, funktioniert das Gerät nicht.

(A) Befüllen des Wassertanks

- Überzeugen Sie sich davon, dass das Gerät ausgeschaltet ist und der Netzstecker gezogen ist.
- Öffnen Sie den Wassertankdeckel (6) und befüllen Sie den Wassertank mit Leitungswasser. Achten Sie darauf, dass die «Max»-Markierung am Wassertank nicht überschritten wird. Bei sehr hartem Wasser empfehlen wir die Verwendung einer Mischung aus 50 % Leitungswasser und 50 % destilliertem Wasser. Verwenden Sie weder Wasserzusätze (z. B. Parfum oder andere Chemikalien) noch Kondenswasser aus dem Wäschetrockner.
- Stellen Sie das Gerät auf eine stabile, ebene Fläche.

Vor dem Erstgebrauch

Halten Sie vor dem Erstgebrauch die Dampfaktivierungstaste (2) für 60 Sekunden gedrückt, damit der Dampf sich bis zur Bügelsohle ausdehnen kann.

Vor dem ersten Dampfbügeln empfehlen wir einige Minuten über ein Tuch zu bügeln, um zu vermeiden, dass Herstellungsrückstände Ihre Kleidungsstücke verunreinigen könnten.

(B) Inbetriebnahme

Beachten Sie vor dem Bügeln die jeweiligen Pflegehinweise. Stoffe mit diesem Hinweis  dürfen nicht gebügelt werden.

- Stellen Sie das Bügeleisen auf der Bügeleisenablage (4), auf seiner Abstellfläche (3) oder auf dem Bügelbrett ab, wickeln Sie das Netzkabel komplett ab und stecken Sie den Netzstecker in die Steckdose.

- Das Bügeleisen heizt sich auf und die Temperatur-Kontrollleuchte (1) am Bügeleisen blinkt. Sobald die Temperatur erreicht ist, leuchtet die Temperatur-Kontrollleuchte permanent.
- Zum Bügeln mit Dampf drücken Sie die Dampfaktivierungstaste (2) unterhalb des Griffs.
- Zum Bügeln ohne Dampf bügeln Sie ohne die Dampfaktivierungstaste zu drücken. Bitte beachten Sie, dass das Bügeleisen nach 10-minütigem Bügeln ohne Dampf automatisch in den «Auto-Off» Modus schaltet.

Für beste Ergebnisse

- Bügeln Sie schwarze und dunkle Kleidungsstücke immer auf links, um Glanzstellen auf dem Stoff zu vermeiden.
- Beim Bügeln von Hemden beginnen Sie immer mit den kleineren, schwierigsten Stellen wie Kragen, Manschetten und Ärmel. Danach bügeln Sie die größerflächigen Teile wie Vorder- und Rückseite. So beugen Sie einer Faltenbildung vor, während Sie die anderen Stoffpartien bügeln.
- Beim Bügeln eines Kragens beginnen Sie an der Kragenunterseite und bügeln von der Kragenspitze jeweils bis zur Mitte. Wiederholen Sie dies auf der Oberseite. Falten Sie den Kragen und bügeln Sie über die Kante um diese zu fixieren.
- Beim Bügeln von Textilien mit Aufdrucken, Applikationen oder auch sensibleren Stoff-Partien (z.B. Spitze), drehen Sie diese auf links und legen Sie gegebenenfalls ein Baumwolltuch zwischen Bügeleisen und Textil. So vermeiden Sie Beschädigungen und erhalten das Volumen von Stoff-Designs, die nicht flach gebügelt werden sollen.
- Um erneute Faltenbildung beim Bügeln zu vermeiden, stellen Sie sicher, dass sich keine Restfeuchte mehr im Kleidungsstück befindet bevor Sie andere Stoffpartien bügeln.

(C) Dampfeinstellungen

iCare

Nachdem das Gerät angeschlossen ist, wird automatisch die Dampfeinstellung iCare gewählt. Die Anzeige (11) leuchtet auf. Diese Einstellung ist geeignet für Textilien wie Wolle, Polyester und Baumwolle/Leinen.

eco

Diese Dampfeinstellung ist geeignet für empfindliche Textilien wie Synthetik, Seide und Mischgewebe, für die weniger Dampf benötigt wird. Bei dieser Einstellung wird weniger Strom verbraucht.

8

Um den eco Modus auszuwählen, drücken Sie die Mode-Taste (12). Die Anzeige (10) leuchtet auf.

turbo

Diese Dampfeinstellung ist geeignet für Textilien wie dicke Baumwolle, Leinen und Jeans, die mit mehr Dampf gebügelt werden können.

Um den Turbo Modus auszuwählen, drücken Sie die Mode-Taste (12) so lange bis beide Einstellungs-Anzeigen (10, 11) aufleuchten.

Verlängerter Dampfstoß (nur Turbo Modus)

Geeignet um hartnäckige Falten zu entfernen.

Drücken Sie die Dampfaktivierungstaste (2) zweimal kurz hintereinander. Es wird mehrere Sekunden lang Dampf aus der kompletten Bügelsohle ausgestoßen.

Zum Beenden dieser Funktion drücken Sie erneut die Dampfaktivierungstaste (2).

Warten Sie ca. 12 Sekunden bevor Sie diese Funktion erneut aktivieren.

Vertikale Bedampfung (nur iCare Modus)

Das Bügeleisen kann auch zur Bedampfung hängender Kleidungsstücke zum Auffrischen verwendet werden. Diese Funktion ersetzt jedoch nicht das Bügeln.

Stellen Sie sicher, dass die iCare Dampfeinstellung eingestellt ist und halten Sie das Bügeleisen in eine vertikale Position, leicht schräg nach vorne geneigt. Drücken Sie wiederholt die Dampfaktivierungstaste (2) während Sie das Bügeleisen von oben nach unten bewegen.

Der Dampf ist sehr heiß: bügeln oder bedampfen Sie keine Textilien während Sie diese tragen.

3D Bügelsohle

Die einzigartige runde Form der 3D Bügelsohle gewährleistet beste Resultate beim Bügeln an schwierigen Stellen (z. B. Knöpfe, Taschen und hartnäckige Falten).

(D) Abschaltautomatik

Diese Funktion wird aktiviert, wenn 10 Minuten kein Dampf ausstoß erfolgt ist.



- Wenn die Abschaltautomatik aktiv ist, blinkt die Temperatur-Kontrollleuchte (1) in kürzeren Intervallen.
- Um das Bügeleisen wieder einzuschalten, muss die Reset-Taste (14), die Mode-Taste (12) oder die Dampfaktivierungs-Taste (2) gedrückt werden.
- Bevor Sie wieder mit dem Bügeln beginnen, warten Sie bis die Temperatur-Kontroll-LED dauerhaft leuchtet.

(E) Verriegelungssystem / Aufbewahrung

Das Gerät ist mit einem Verriegelungssystem ausgestattet, das einen praktischen Transport und eine einfache Aufbewahrung ermöglicht. Das Gerät kann am Griff des verriegelten Bügeleisens angehoben und getragen werden.

Hinweis: Stellen Sie vor dem Transport sicher, dass das Bügeleisen ordnungsgemäß verriegelt und komplett abgekühlt ist.

Wenn Sie das Gerät über einen längeren Zeitraum (mehr als 1 Monat) nicht benutzen, leeren Sie den Wassertank vor der Aufbewahrung.

- Platzieren Sie das Bügeleisen auf seiner Abstellfläche (3) auf der Basisstation.
- Zum Verriegeln stellen Sie den Schalter auf .
- Zum Entriegeln des Bügeleisens stellen Sie den Schalter auf .

Ziehen Sie den Stecker und lassen Sie das Gerät abkühlen (die Bügelsohle ist heiß) bevor Sie die Kabel aufwickeln.

(F) Auswechseln der Anti-Kalk-Kartusche

Zur Gewährleistung der optimalen Leistungsfähigkeit und langen Lebensdauer sollte die Anti-Kalk-Kartusche regelmäßig ausgetauscht werden oder demineralisiertes Wasser verwendet werden.

Wenn die Anti-Kalk-Kartusche ausgewechselt werden muss, leuchtet die Anzeige (13) auf.

- a. Ziehen Sie den Netzstecker.
- b. Nehmen Sie die aufgebrauchte Anti-Kalk-Kartusche (7) aus dem Wassertank (8) und entsorgen Sie sie.
- c. Befolgen Sie die Anweisungen auf der Folie und drücken Sie die neue Anti-Kalk-Kartusche in das Kartuschenfach, bis sie einrastet.
- d. Schließen Sie den Tankdeckel, schließen Sie das Gerät an und drücken Sie für 5 Sekunden die Reset-Taste (14) bis diese erlischt.

Hinweis: Halten Sie nach dem Auswechseln der Anti-Kalk-Kartusche die Dampfaktivierungstaste (2) für 60 Sekunden gedrückt, damit der Dampf sich bis zur Bügelsohle ausdehnen kann.

Wenn Sie demineralisiertes Wasser verwenden, belassen Sie die aufgebrauchte Anti-Kalk-Kartusche im Kartuschenfach und müssen jedesmal wenn die Entkalkungsanzeige blinkt, für 5 Sekunden die Reset-Taste drücken bis diese erlischt.

Wir empfehlen die CareStyle Anti-Kalk-Kartusche (diese ist in Geschäften, via www.braunhousehold.com oder beim Kundendienst erhältlich).

Benutzen Sie keine Chemikalien, Zusätze oder Entkalker um den Wassertank zu spülen.

(G) Reinigung und Pflege

- Vergewissern Sie sich vor der Reinigung, dass der Netzstecker gezogen ist und das Gerät vollständig abgekühlt ist.
- Wischen Sie die Bügelsohle mit einem feuchten Tuch ab.
- Verwenden Sie zur Reinigung niemals einen Scheuerlappen, Essigreiniger oder andere Chemikalien.

Entsorgen Sie das Produkt am Ende seiner Nutzungsdauer nicht im Hausmüll. Die Entsorgung kann über ein Braun Service Center erfolgen oder über geeignete Sammelstellen in Ihrem Land.



Mögliche Probleme und deren Behebung

PROBLEM	URSACHE	BEHEBUNG
Das Gerät produziert keinen Dampf	Zu geringe Wassermenge im Wassertank	Ziehen Sie den Stecker; prüfen Sie, ob die Anti-Kalk-Kartusche korrekt eingesetzt ist; füllen Sie Wasser bis zur max. Markierung in den Wassertank; schließen Sie das Gerät an und warten Sie bis die Temperatur-Kontrollleuchte aufleuchtet; drücken Sie die Dampfaktivierungstaste bis Dampf aus der Bügelsohle kommt. Sollte dieses Procedere keine Abhilfe schaffen gehen Sie wie folgt vor: drücken Sie gleichzeitig die Reset-Taste + die Dampfaktivierungstaste bis Dampf aus der Sohle kommt. Dann lassen Sie die Tasten wieder los.
	Die Dampfaktivierungstaste wurde nicht gedrückt	
	Eine neue Anti-Kalk-Kartusche wurde eingesetzt	
	Die Anti-Kalk-Kartusche ist nicht korrekt eingesetzt	
Die Entkalkungsanzeige leuchtet auf und es kommt wenig oder gar kein Dampf beim Drücken der Dampfaktivierungstaste aus der Bügelsohle	Die Anti-Kalk-Kartusche muss gewechselt werden	Tauschen Sie die Anti-Kalk-Kartusche aus und drücken Sie 5 Sekunden lang die Reset-Taste bis die Anzeige erlischt. Sie können auch demineralisiertes Wasser verwenden, die Kartusche im Kartuschenfach belassen und die jedes mal die Reset-Taste 5 Sekunden lang gedrückt halten bis die Anzeige erlischt.
Das Gerät verursacht ein wiederkehrendes Geräusch, verbunden mit Vibrationen (Pumpgeräusche sind normal)	Eine neue Anti-Kalk-Kartusche wurde eingesetzt	Betätigen Sie die Dampfaktivierungstaste bis die Geräusche aufhören und Dampf aus der Bügelsohle kommt
	Der Wassertank ist leer	Befüllen Sie den Wassertank und betätigen Sie die Dampfaktivierungstaste bis die Geräusche aufhören und Dampf aus der Bügelsohle kommt
	Die Anti-Kalk-Kartusche fehlt	Setzen Sie die Anti-Kalk-Kartusche ein
	Die Anti-Kalk-Kartusche ist beschädigt	Bei sichtbaren Beschädigungen, ersetzen Sie die Anti-Kalk-Kartusche
Beim ersten Einschalten des Geräts bemerken Sie Rauch oder Geruch	Einige Teile wurden mit einem Versiegelungs- / Schmiermittel versehen, das beim ersten Aufheizen des Bügeleisens verdampft.	Dies ist unbedenklich und tritt nach mehrmaligem Gebrauch des Bügeleisens nicht mehr auf. Wenn Geruch/ Rauch nach dem Abschalten des Gerätes noch immer vorhanden ist, wenden Sie sich an einen autorisierten Braun Kundendienst

Es kommt zuviel Dampf aus der Bügelsohle	Der Turbo Mode ist aktiviert	Aktivieren Sie die iCare oder eco Dampfeinstellung indem Sie die Mode Taste drücken.
Aus der Bügelsohle treten schmutzige Wassertropfen aus	Nach dem Auswechseln der Anti-Kalk-Kartusche kann verbleibendes Wasser aus der Bügelsohle austreten	Drücken Sie mehrmals die Dampfkaktivierungstaste, während Sie das Bügeleisen dabei vom Bügelbrett weghalten. Reinigen Sie die Bügelsohle
Alle LEDs blinken	Systemfehler	Trennen Sie das Gerät vom Netz und schließen es dann wieder an. Wenn der Fehler nach dem Abschalten des Gerätes noch immer vorhanden ist, wenden Sie sich an einen autorisierten Braun Kundendienst

English

Our products are engineered to meet the highest standards of quality, functionality and design. We hope you thoroughly enjoy the new Braun appliance.

Before use

Please read instructions carefully and completely before using the appliance.

Caution

-  Caution: Hot surfaces! Electric ironing stations combine high temperatures and hot steam that could lead to burns.
- This appliance can be used by children aged from 8 years and above and persons with reduced physical, sensory or mental capabilities or lack of experience and knowledge if they have been given supervision or instruction concerning use of the appliance in a safe way and understand the hazards involved.
- Children shall not play with the appliance.
- Cleaning and user maintenance shall not be made by children without supervision.
- During operation and cool-down the appliance and its mains cord shall be kept out of reach of children under 8 years.
- If the supply cord is damaged, it must be replaced by the manufacturer, its service agent or similarly qualified persons in order to avoid a hazard.
- Always unplug the station/iron before filling with water.
- The appliance must be used and rested on a stable surface.
- During ironing pauses, place the iron upright on its heel rest or on the iron rest. Ensure that the heel rest is placed on a stable surface.
- The iron must not be left unattended while it is connected to the supply mains.
- The appliance must not be used if it has dropped, if there are visible signs of damage or if it is leaking. Regularly check the cords for damages.
- Never immerse the unit in water or other liquids.
- This appliance is designed for household use only and for processing normal household quantities.
- Please clean all parts before first use or as required, following the instructions in the Care and Cleaning section.
- The cords should never come in contact with hot objects, the soleplate, water and sharp edges.
- Before plugging into a socket, check whether your voltage corresponds with the voltage printed on the bottom of the appliance and that you are using an earthed socket.
- When using an extension cord watch out that it is in good condition, has a plug with an earth connection and corresponds with the power rating of the appliance (16A).
- The soleplate and the iron rest can reach very high temperatures that could lead to burns. Do not touch them.
- Choking hazard. The appliance might contain small parts. Some of those small parts might be required to get disassembled during cleaning and maintenance operations. Handle with care and keep small parts out of reach of children.
- Important:
Keep all packaging (plastic bags, polystyrene foam) away from children.

- **Caution:** Due to the high power of this steam iron please make sure that your mains supply is sufficient. Please contact your local electric power company to make sure that the so called mains impedance is not higher than 0.372 Ohm.

Description

Iron

- 1 Temperature control LED
- 2 Steam button
- 3 Heel rest

Base unit

- 4 Iron rest
- 5 Double cord / double cord storage
- 6 Water tank lid
- 7 Anti-limescale filter cartridges
- 8 Water tank
- 9 Power cord / power cord storage
- 10 Eco mode indicator
- 11 iCare mode indicator
- 12 Mode button
- 13 Anti-limescale indicator
- 14 Reset button
- 15 Locking knob

Intended use

The appliance must be used only for ironing garments which are suitable for ironing according to the care label. Never iron or dampen garments while wearing them.

Unpacking

Take the unit out of the carton. Remove all pieces of the packing. Remove any possibly extant labels on the unit (do not remove the rating plate).

Insert anti-limescale filter cartridge

- Remove the anti-limescale filter cartridge (7) from the polybag and follow the instructions given on the pack.
- Open the water tank lid (6).
- Insert the anti-limescale filter cartridge into position until it locks into place.
- Close the water tank lid.

Note: If no anti-limescale filter cartridge is installed, or the anti-limescale filter cartridge is not installed correctly, the appliance will not work correctly.

(A) Filling the water tank

- Make sure that the iron is unplugged.
- Open the tank lid (6) and fill the water tank with tap water, taking care not to exceed the «max» level. If you have extremely hard water, we recommend that you use a mixture of 50 % tap water and 50 % demineralised water. Do not add any additives (e.g. perfumes and other chemical materials). Do not use condensation water from a tumble dryer.
- Place the appliance on a stable, level surface.

Before first use

When you use the appliance for the first time, press the steam button (2) for about 60 seconds and hold the iron horizontally to pull the steam through to the soleplate.

When steam is ready for the first time we recommend to iron for a few minutes over a rag to avoid manufacturing residues can dirty your garments.

(B) Start into operation

Before start ironing follow the garment care label instructions carefully. Fabrics with this symbol  are not ironable.

- Place the iron on the iron rest (4), unwind completely the power cord and plug in.
- The iron will start to heat up and the temperature control LED (1) on the iron will flash. Once the iron is ready the temperature control LED is permanently on.
- For ironing with steam, press the steam button (2) below the iron handle. Steam will come out from the holes in the soleplate.
- For dry ironing, iron without pressing the steam button. Please note that after 10 minutes of dry ironing, the iron switches to the auto-off mode.

For best results

- Always iron black and dark garments inside out to avoid getting a sheen on the fabrics from the iron.
- When ironing a shirt, start with the more difficult parts like collar, cuff links and sleeves. Then iron the bigger parts like front and back, so you can prevent wrinkling the bigger parts when you are ironing the other parts.
- When you iron a collar, start on its underside and work from the outside (the pointy end) inwards. Turn over and repeat. Fold down the collar and press the edge for a more crisp finish.

- When ironing garments with imprints, applications or even more sensitive fabric parts (i.e. embroidery), turn them inside out and, if necessary, lay a cotton cloth between the iron and the fabric. This way you avoid damage and get the volume of fabric designs that are not to be ironed flat.
- In order to prevent new creases while ironing with steam make sure that the garment shows no residual moisture before going on ironing other parts of it.

(C) Steam modes

iCare

The iCare mode is automatically chosen when the appliance is plugged in. The iCare mode indicator (11) is on.

This mode is suggested for garments like wool, polyester and cotton/linen.

eco

The eco mode is suggested for most delicate garments like synthetics, silk and blended fabrics for which you need less steam. This mode allows less power consumption.

To select the eco mode, press the mode button (12). The eco mode indicator (10) turns on.

turbo

The turbo mode is suggested for garments that need more powerful steam, like thick cotton/linen and jeans.

To select the turbo mode, hold down the mode button (12) until the eco mode indicator (10) and the iCare mode indicator (11) turn on.

Double trigger (turbo mode only)

Use the double trigger function to remove stubborn creases.

Press the steam button (2) twice quickly. There will be a continuous steam emission for a few seconds. Press the steam button once again during steam emission to stop the function.

To repeat the steam boost wait about 12 seconds before pressing again the steam button.

Vertical steam (iCare mode only)

The iron can also be used for steaming hanging clothes for a quick refreshment. However, this function does not replace ironing.

Ensure the iCare mode is selected and hold the iron in a vertical position, tilted slightly forwards.

Press repeatedly the steam button (2) while moving the iron from top to the bottom. Then place the iron on the iron rest.

14

Steam is very hot: never iron or dampen garment while wearing them.

3D soleplate

The unique round shape of the 3D soleplate ensures best gliding results on difficult parts (e. g. buttons, pockets etc.)

(D) Auto-off



This function is activated if after 10 minutes there has been no steam emission.

- When the appliance is in the auto-off mode the temperature control LED (1) is flashing in a faster interval.
- To turn the iron on again press the reset button (14), the mode button (12) or the steam button (2).
- Before start ironing again wait until the temperature control LED is permanently on.

(E) Lock system / storage

The appliance is equipped with a lock system for convenient transportation and easy storage. It is possible to lift and carry the appliance on the handle of the locked iron.

NOTE: Before transportation make sure the iron is properly locked and has cooled down completely. In case you do not use the appliance for a longer time (more than 1 month), empty the water tank before storage.

- Place the iron on its heel rest (3) into the iron rest (4) on the base unit.
- To lock the iron turn the locking knob (15) to .
- To unlock the iron turn the locking knob to . The iron will be released.

Unplug and let the appliance cool down (the soleplate is hot) before winding the cords for storage.

(F) Anti-limescale filter cartridge replacement

To maintain optimum performance of your appliance it is important to exchange regularly the anti-limescale filter cartridge or use demineralised water.

When the anti-limescale filter cartridge requires changing, the anti-limescale indicator (13) turns on.

- a. Unplug the appliance.
- b. Remove the old anti-limescale filter cartridge (7) by lifting it out of the water tank (8) and dispose it.
- c. Follow the instructions given on the foil and insert the new anti-limescale filter cartridge into position until it locks into place.
- d. Close the tank lid, plug in and press the reset button (14) for 5 seconds until the LED turns off.

NOTE: After the replacement of the anti-limescale filter cartridge press the steam button (2) for about 60 seconds and hold the iron horizontally to pull the steam through to the soleplate.

In case of using demineralised water, you need to leave the filter cartridge in the compartment and press the reset button (14) for 5 seconds each time the anti-limescale indicator turns permanently on until the LED turns off.

We recommend using the CareStyle anti-limescale filter cartridge (can be purchased in stores, through www.braunhousehold.com or by calling Customer Service).

Do not use any chemicals, additives or descaler to rinse the water tank.

(G) Care and cleaning

- Before cleaning, always make sure that the appliance is unplugged and has cooled down completely.
- To clean the soleplate it is suggested to use a damp cloth.
- Never use chemicals, vinegar or scouring pads (eg. sponges with coarse nylon fabrics etc).

Please do not dispose of the product in the household waste at the end of its useful life. Disposal can take place at a Braun Service Centre or at appropriate collection points provided in your country.



For UK Only

Guarantee Information

All Braun Household products carry a minimum guarantee period of two years. The rights and benefits under this guarantee are additional to your statutory rights which are not affected.

Please keep your receipt as this will form the basis of your guarantee.

In the unlikely event of a breakdown you have access to professional help from our team simply by calling:

02392 392333

For service in the Republic of Ireland please call:

012475471

Braun Household undertakes within the specified period to repair or replace any part of the appliance, free of charge (with the exception of any glass or porcelain-ware incorporated in the product) found to be defective provided that;

- We are promptly informed of the defect.
- The product is used and maintained in accordance with the User Instructions.
- The appliance has not been altered in any way or subjected to misuse or repair by a person other than an authorised service agent for Braun Household.
- No rights are given under this guarantee to a person acquiring the appliance second hand or for commercial or communal use.
- Any repaired or replaced appliance will be guaranteed on these terms for the unexpired portion of the guarantee.
- The need for repair has not been caused by insufficient aftercare or cleaning; or damage caused by the chemical or electrochemical effects of water.

Troubleshooting guide

PROBLEM	CAUSE	REMEDY
The appliance does not produce any steam.	There is not enough water in the water tank.	Unplug the appliance; check if the anti-limescale filter cartridge has been well prepared and is placed properly; fill water up to max. level; close the lid of the water tank; plug in and wait until the temperature control LED is permanently on; press the steam button until steam comes out of the soleplate. In case above procedure does not solve the problem take the following steps: press RESET + steam buttons together until steam comes out. Once steam comes out, release the buttons.
	The steam button has not been pressed.	
	A new anti-limescale filter cartridge has just been installed.	
	The anti-limescale filter cartridge is not placed properly.	
The anti-limescale indicator is on and less or no steam comes out of the iron when pressing the steam button.	The anti-limescale filter cartridge needs to be replaced.	Replace the anti-limescale filter cartridge and press the reset button for 5 seconds until the LED turns off. You can also use demineralised water. In that case, you need to leave the anti-limescale filter cartridge in the compartment and press the reset button for 5 seconds each time the the antilimescale indicator turns on.
The appliance emits a loud noise associated with vibrations (subtle pumping sound is normal).	A new anti-limescale filter cartridge has just been installed.	Continue to press the steam button until the loud noise stops and steam comes out of the soleplate.
	The water tank is empty.	Refill the water tank and press the steam button until the loud noise stops and steam comes out of the soleplate.
	The anti-limescale filter cartridge is not in place.	Place the anti-limescale filter cartridge in the compartment.
	The anti-limescale filter cartridge is damaged or shows cracks.	Inspect the anti-limescale filter cartridge thoroughly. If you see any sign of damage or cracks, replace the anti-limescale filter cartridge with a new one.
The first time the appliance is turned on, you notice smoke / smell.	Some parts have been treated with sealer/lubricant which evaporates the first time the iron heats up.	This is normal and will stop when you have used the iron a few times. If the smoke/smell is still present after turning off the appliance, contact an authorised Braun Customer Service.
There is too much steam coming out of the iron.	Mode turbo is on.	Activate the iCare or eco mode by pressing the mode button.

<p>Water (dirty) droplets and impurities come out of the soleplate.</p>	<p>After the anti-limescale filter cartridge replacement, remaining water may drip out of the soleplate.</p>	<p>Press the steam button several times away from the ironing board. Wipe the soleplate dry with a cloth.</p>
<p>All LEDs are flashing.</p>	<p>System error.</p>	<p>Unplug the system, plug in again. If the problem is still present turn the appliance off immediately and contact an authorised Braun Customer Service.</p>

Français

Nos produits sont conçus de manière à répondre aux normes les plus exigeantes en matière de qualité, de fonctionnalité et de design. Nous espérons que votre nouvel appareil Braun vous apportera entière satisfaction.

Avant utilisation

Lisez attentivement toutes les instructions avant d'utiliser l'appareil.

Attention



- **Attention: surfaces chaudes!**
Les centrales électriques de repassage dégagent de fortes températures et des jets de vapeur très chauds qui peuvent occasionner des brûlures.
- Cet appareil peut être utilisé par des enfants âgés de 8 ans au moins et par des personnes dont les capacités physiques, sensorielles ou mentales sont réduites ou sans expérience ni connaissances, dans la mesure où celles-ci sont surveillées ou ont reçu des instructions concernant l'utilisation de l'appareil de manière sécurisée et si elles sont conscientes des risques éventuels encourus.
- Ne pas laisser les enfants jouer avec l'appareil.
- Ne pas laisser les enfants effectuer le nettoyage et l'entretien de l'appareil sans surveillance.
- Pendant l'utilisation et le refroidissement, l'appareil et son cordon d'alimentation doivent être gardés hors de portée des enfants âgés de moins de 8 ans.
- Si le cordon d'alimentation est endommagé, il doit être remplacé par le fabricant, un technicien du service après-vente ou toute autre personne dûment qualifiée afin d'éviter tout danger.

- Toujours débrancher la centrale/le fer avant de la/le remplir d'eau.
- L'appareil doit être utilisé et rangé sur une surface stable.
- Pendant les pauses de repassage, placez toujours le fer sur son talon ou sur le repose-fer. Assurez-vous que le talon se trouve sur une surface stable.
- L'appareil ne doit pas être laissé sans surveillance quand il est branché au secteur.
- L'appareil ne doit pas être utilisé s'il est tombé, en cas de signes visibles de dommages ou s'il fuit. Examinez les cordons régulièrement pour détecter les dommages possibles.
- N'immergez jamais l'unité dans l'eau ou autres liquides.
- Cet appareil est conçu pour un usage domestique uniquement et pour traiter des quantités domestiques.
- Veuillez nettoyer toutes les pièces avant la première utilisation ou selon le besoin, conformément aux instructions dans la section Soins et nettoyage.
- Les cordons ne doivent jamais entrer en contact avec des objets chauds, la semelle, de l'eau ou des bords tranchants.
- Avant de brancher l'appareil sur une prise de secteur, vérifiez si la tension correspond bien à celui indiqué sur le fond de l'appareil et si vous utilisez bien une prise de terre.
- Lorsque vous utilisez une rallonge, vérifiez qu'elle est en bon état, qu'elle possède une prise de terre et qu'elle correspond à la puissance nominale de l'appareil (16 A).
- La semelle et le repose-fer peuvent atteindre des températures très élevées pouvant conduire à des brûlures. Ne les touchez pas.

- **RISQUE D'ÉTOUFFEMENT** : l'appareil pourrait contenir de petites pièces. Durant les opérations de nettoyage et d'entretien, certaines de ces pièces pourraient être démontées. Manipuler les petites pièces avec soin et les tenir hors de portée des enfants.
- **Attention!**
Conserver le matériel d'emballage (sachets en plastique, polystyrène expansé) hors de la portée des enfants.
- **Attention:** A cause de la puissance élevée de cette centrale vapeur, veuillez vous assurer que votre réseau électrique est adapté. Veuillez contacter votre fournisseur d'électricité pour s'assurer que l'impédance n'est pas supérieure à 0.372 Ohm.

ne défroissez ja-mais des vêtements avec votre fer lorsque vous les portez.

Déballage

Sortez l'appareil du carton. Retirez tous les morceaux d'emballage. Retirez les étiquettes restantes de l'appareil (ne retirez pas la plaque signalétique).

Insertion de la cartouche filtrante anti-calcaire

- Retirez la cartouche filtrante anti-calcaire (7) de son sachet et suivez les instructions figurant sur l'emballage.
- Ouvrez le couvercle du réservoir d'eau (6).
- Insérez la cartouche filtrante anti-calcaire à l'endroit prévu et appuyez jusqu'à ce qu'elle se verrouille en place.
- Fermez le couvercle du réservoir d'eau.

REMARQUE : Si aucune cartouche filtrante anti-calcaire n'est installée ou si la cartouche filtrante anti-calcaire n'est pas installée de manière adéquate, l'appareil ne fonctionnera pas correctement.

Description

Fer à repasser

- 1 DEL de contrôle de la température
- 2 Bouton d'activation de la vapeur
- 3 Talon d'appui

Base

- 4 Repose-fer
- 5 Cordon double / rangement du cordon double
- 6 Couvercle du réservoir d'eau
- 7 Cartouches filtrantes anti-calcaire
- 8 Réservoir d'eau
- 9 Cordon d'alimentation / rangement du cordon d'alimentation
- 10 Témoin du mode éco
- 11 Témoin du mode iCare
- 12 Bouton de sélection de mode
- 13 Témoin anti-calcaire
- 14 Bouton de réinitialisation
- 15 Bouton de verrouillage

Usage prévu

L'appareil doit être utilisé uniquement pour repasser des vêtements dont l'étiquette d'entretien indique qu'ils sont adaptés au repassage. Ne repassez ou

(A) Remplissage du réservoir d'eau

- Vérifiez que le fer est bien débranché.
- Ouvrez le couvercle du réservoir d'eau (6) et remplissez le réservoir avec de l'eau du robinet en prenant soin de ne pas dépasser le niveau « max ». Si la dureté de votre eau est extrêmement élevée, nous vous recommandons d'utiliser un mélange constitué de 50 % d'eau du robinet et de 50 % d'eau déminéralisée. N'ajoutez aucun additif (p. ex. du parfum ou tout autre produit chimique). N'utilisez pas l'eau de condensation provenant d'un sèchelinge.
- Posez l'appareil sur une surface plane et stable.

Avant la première utilisation

Lorsque vous utilisez l'appareil pour la première fois, enfoncez le bouton d'activation de la vapeur (2) durant environ 60 secondes en tenant le fer à l'horizontale, pour que la vapeur traverse la semelle.

Lorsque la fonction vapeur est prête à être utilisée pour la première fois, nous recommandons de repasser un chiffon pendant quelques minutes afin d'éliminer les résidus de fabrication qui pourraient salir vos vêtements.

(B) Mise en marche

Avant de commencer le repassage, respectez soigneusement les instructions figurant sur l'étiquette d'entretien du vêtement. Les tissus présentant ce symbole  ne peuvent pas être repassés.

- Posez le fer à repasser sur le reposefer (4), déroulez complètement le cordon d'alimentation et branchez l'appareil.
- Le fer à repasser commence à chauffer et la DEL de contrôle de la température (1) clignote. Une fois que le fer à repasser est prêt à être utilisé, la DEL de contrôle de la température reste allumée en continu.
- Pour effectuer un repassage à la vapeur, appuyez sur le bouton d'activation de la vapeur (2) situé sous la poignée du fer à repasser. De la vapeur s'échappera des trous de la semelle.
- Pour effectuer un repassage à sec, repassez sans appuyer sur le bouton d'activation de la vapeur (11). Veuillez noter que le fer à repasser passera en mode arrêt automatique après un délai de 10 minutes en repassage à sec.

Pour des résultats parfaits

- Veillez à toujours repasser les vêtements de couleur noire ou sombre à l'envers afin d'éviter que le fer à repasser ne crée un effet luisant sur le tissu.
- Lorsque vous repassez une chemise, commencez par les parties les plus difficiles, comme le col, les boutons de manchette et les manches. Repassez ensuite les parties les plus grandes, comme l'avant et l'arrière, de sorte à éviter de les froisser lorsque vous repassez le reste du vêtement.
- Lorsque vous repassez un col, commencez par le dessous et déplacez le fer à repasser de l'extérieur (la pointe) vers l'intérieur. Retournez le col et recommencez. Repliez le col et appuyez sur le rebord pour obtenir une finition impeccable.
- Lorsque vous repassez des vêtements comportant des imprimés, des appliqués ou même des parties faites d'un tissu délicat (broderie), mettez-les à l'envers et, si nécessaire, placez un chiffon en coton entre le fer à repasser et le tissu. Ainsi, vous éviterez d'abîmer le vêtement et pourrez préserver le volume de ces parties du tissu qui ne doivent pas être repassées.
- Afin d'éviter la formation de nouveaux plis lors du repassage à la vapeur, assurez-vous que le vêtement ne présente aucune trace d'humidité résiduelle avant de passer à d'autres sections de celui-ci.

(C) Modes avec vapeur

iCare

Le mode iCare est sélectionné de manière automatique au branchement de l'appareil.

Le témoin du mode iCare (11) s'allume.

Ce mode est recommandé pour les tissus tels que la laine, le polyester et le coton/le lin.

eco

Le mode éco est recommandé pour les tissus les plus délicats comme les tissus synthétiques, la soie et les tissus métissés pour lesquels peu de vapeur est nécessaire. Ce mode permet de réduire la consommation d'énergie.

Pour sélectionner le mode éco, appuyez sur le bouton de sélection de mode (12). Le témoin du mode éco (10) s'allume.



turbo

Le mode turbo est recommandé pour les tissus qui nécessitent une puissance de vapeur élevée tels que le coton/le lin épais et le jean.

Pour sélectionner le mode turbo, enfoncez le bouton de sélection de mode (12) jusqu'à ce que le témoin du mode éco (10) et le témoin du mode iCare (11) s'allument.

Double déclenchement (mode turbo uniquement)

Utilisez la fonction de double déclenchement pour éliminer les plis les plus récalcitrants.

Appuyez rapidement sur le bouton d'activation de la vapeur (2) à deux reprises. Une émission continue de vapeur de quelques secondes se produira.

Pour arrêter la fonction, appuyez de nouveau sur le bouton d'activation de la vapeur pendant l'émission de vapeur.

Pour relancer l'émission élevée de vapeur, attendez environ 12 secondes, puis enfoncez le bouton d'activation de la vapeur à nouveau.

Vapeur verticale (mode iCare uniquement)

Le fer à repasser peut aussi être utilisé pour projeter de la vapeur sur des vêtements suspendus afin de les rafraîchir. Toutefois, cette fonction ne remplace pas le repassage.

Vérifiez que le mode iCare est sélectionné et tenez le fer à repasser à la verticale, en l'inclinant légèrement vers l'avant.

Appuyez de façon répétée sur le bouton d'activation de la vapeur (2) tout en déplaçant le fer à repasser de haut en bas. Placez ensuite le fer à repasser sur le reposefer.

La vapeur est très chaude : ne repassez ou ne défroissez jamais des vêtements avec votre fer lorsque vous les portez.

Semelle 3D

La forme arrondie unique de la semelle 3D garantit des résultats optimaux de glisse sur les parties difficiles (par ex. les boutons, les poches, etc.).

(D) Arrêt automatique



Cette fonction est activée si aucune émission de vapeur n'a lieu durant 10 minutes.

- Lorsque l'appareil est en mode arrêt automatique, la DEL de contrôle de la température (1) clignote rapidement.
- Pour rallumer le fer à repasser, appuyez sur le bouton de réinitialisation (14), de sélection de mode (12) ou d'activation de la vapeur (2).
- Avant de recommencer à repasser, patientez jusqu'à ce que la DEL de contrôle de la température soit allumée en continu.

(E) Système de verrouillage / de rangement

L'appareil est équipé d'un système de verrouillage facilitant le transport et le rangement. Il est possible de soulever et de transporter l'appareil par la poignée du fer à repasser lorsque ce dernier est verrouillé.

REMARQUE : Avant de transporter le fer à repasser, assurez-vous qu'il est correctement verrouillé et qu'il a eu le temps de refroidir complètement. Si vous n'utilisez pas l'appareil pendant une période prolongée (plus de 1 mois), videz le réservoir d'eau avant de ranger le fer à repasser.

- Posez le fer à repasser sur le talon d'appui (3), dans le reposefer (4), sur la base.
- Pour verrouiller le fer à repasser, placez le bouton de verrouillage (15) sur .
- Pour déverrouiller le fer à repasser, placez le bouton de verrouillage sur . Le fer à repasser est alors déverrouillé.

Débranchez l'appareil et laissez-le refroidir (la semelle est chaude) avant d'enrouler les cordons en vue du rangement.

(F) Remplacement de la cartouche filtrante anti-calcaire

Pour que votre appareil continue de fonctionner de manière optimale, il est essentiel de changer régulièrement la cartouche filtrante anti-calcaire ou d'utiliser de l'eau déminéralisée.

Le témoin anti-calcaire (13) s'allume lorsqu'il est temps de remplacer la cartouche.

- a. Débranchez l'appareil.
- b. Retirez l'ancienne cartouche filtrante anti-calcaire (7) la tirant hors du réservoir d'eau (8) à la verticale, puis jetez-la.
- c. Suivez les instructions figurant sur l'emballage en aluminium, insérez la nouvelle cartouche filtrante anti-calcaire à l'endroit prévu et appuyez jusqu'à ce qu'elle se verrouille en place.
- d. Fermez le couvercle du réservoir et appuyez sur le bouton de réinitialisation (14) durant 5 secondes, jusqu'à ce que la DEL s'éteigne.

REMARQUE : Après le remplacement de la cartouche filtrante anti-calcaire, enfoncez le bouton d'activation de la vapeur (2) durant environ 60 secondes en tenant le fer à l'horizontale, pour que la vapeur traverse la semelle.

Si vous utilisez de l'eau déminéralisée, vous devez laisser la cartouche filtrante dans le compartiment et enfoncez le bouton de réinitialisation (14) durant 5 secondes chaque fois que le témoin anti-calcaire s'allume en continu, jusqu'à ce que la DEL s'éteigne.

Nous recommandons l'utilisation des cartouches filtrantes anti-calcaire CareStyle (disponibles en magasin, sur www.braunhousehold.com ou auprès du service après-vente).

N'utilisez aucun produit chimique, additif ou détartrant pour rincer le réservoir d'eau.

(G) Entretien et nettoyage

- Avant le nettoyage, assurez-vous toujours que l'appareil est débranché et a eu le temps de refroidir complètement.
- Il est recommandé d'utiliser un chiffon humide pour nettoyer la semelle.
- N'utilisez jamais de produits chimiques, de vinaigre ou de tampons à récurer (par exemple des éponges avec des grattoirs en nylon, etc.).

Ne jetez pas ce produit avec les ordures ménagères lorsqu'il est en fin de vie. Le remettre à un centre service agréé Braun ou le déposer dans des sites de récupération appropriés conformément aux réglementations locales ou nationales en vigueur.



Guide de dépannage

PROBLÈME	CAUSE	SOLUTION
L'appareil ne produit pas de vapeur.	Il n'y a pas suffisamment d'eau dans le réservoir.	Débranchez l'appareil, vérifiez que la cartouche filtrante anti-calcaire a été bien préparée et qu'elle est correctement positionnée, remplissez le réservoir d'eau jusqu'au niveau « max » ; fermez le couvercle du réservoir d'eau ; branchez l'appareil et attendez que la DEL de contrôle de la température soit allumée en continu ; appuyez sur le bouton d'activation de la vapeur jusqu'à ce que de la vapeur s'échappe de la semelle. Si la procédure cidessus ne résout pas le problème, faites ce qui suit : enfoncez simultanément les boutons de RÉINITIALISATION et d'activation de la vapeur, jusqu'à ce que de la vapeur sorte du fer à repasser. Une fois que de la vapeur s'échappe, relâchez les boutons.
	Le bouton d'activation de la vapeur n'a pas été enfoncé.	
L'appareil ne produit pas de vapeur.	Une nouvelle cartouche filtrante anti-calcaire vient d'être installée.	Débranchez l'appareil, vérifiez que la cartouche filtrante anti-calcaire a été bien préparée et qu'elle est correctement positionnée, remplissez le réservoir d'eau jusqu'au niveau « max » ; fermez le couvercle du réservoir d'eau ; branchez l'appareil et attendez que la DEL de contrôle de la température soit allumée en continu ; appuyez sur le bouton d'activation de la vapeur jusqu'à ce que de la vapeur s'échappe de la semelle. Si la procédure cidessus ne résout pas le problème, faites ce qui suit : enfoncez simultanément les boutons de RÉINITIALISATION et d'activation de la vapeur, jusqu'à ce que de la vapeur sorte du fer à repasser. Une fois que de la vapeur s'échappe, relâchez les boutons.
	La cartouche filtrante anti-calcaire est mal positionnée.	
Le témoin anti-calcaire est allumé et le fer ne produit que peu ou pas de vapeur lorsque le bouton d'activation de la vapeur est enfoncé.	La cartouche filtrante anti-calcaire doit être remplacée.	Remplacez la cartouche filtrante anti-calcaire et appuyez sur le bouton de réinitialisation durant 5 secondes, jusqu'à ce que la DEL s'éteigne. Vous pouvez aussi utiliser de l'eau déminéralisée. Dans ce cas, vous devez laisser la cartouche filtrante anti-calcaire dans le compartiment et enfoncer le bouton de réinitialisation durant 5 secondes chaque fois que le témoin anti-calcaire s'allume.
L'appareil est très bruyant et vibre (un léger bruit de pompage est normal).	Une nouvelle cartouche filtrante anti-calcaire vient d'être installée.	Continuez d'enfoncer le bouton d'activation de la vapeur jusqu'à ce que l'appareil cesse d'être très bruyant et que de la vapeur sorte de la semelle.
	Le réservoir d'eau est vide.	Remplissez le réservoir d'eau et enfoncez le bouton d'activation de la vapeur jusqu'à ce que l'appareil cesse d'être très bruyant et que de la vapeur sorte de la semelle.
	La cartouche filtrante anti-calcaire n'est pas en place.	Placez une cartouche filtrante anti-calcaire dans le compartiment prévu à cet effet.
	La cartouche filtrante anti-calcaire est endommagée ou présente des fissures.	Inspectez soigneusement la cartouche filtrante anti-calcaire. Si vous décelez tout signe de dommages ou de fissures, remplacez-la par une nouvelle.

<p>Vous constatez un dégagement de fumée ou une odeur lors de la première mise en marche de l'appareil.</p>	<p>Certaines pièces ont été traitées à l'aide d'un enduit protecteur ou d'un lubrifiant qui s'évapore la première fois que le fer à repasser chauffe.</p>	<p>Cela est normal et cessera lorsque vous aurez utilisé le fer à repasser plusieurs fois. Si la fumée/l'odeur est toujours présente après avoir éteint l'appareil, contactez un service après-vente agréé Braun.</p>
<p>La quantité de vapeur s'échappant du fer à repasser est trop importante.</p>	<p>Le mode turbo est activé.</p>	<p>Activez le mode iCare ou le mode éco en appuyant sur le bouton de sélection de mode.</p>
<p>Des gouttelettes d'eau (sales) et des impuretés sortent du fer à repasser.</p>	<p>Une fois la cartouche filtrante anti-calcaire remplacée, il est possible que l'eau restante sorte de la semelle.</p>	<p>Appuyez plusieurs fois sur le bouton d'activation de la vapeur, loin de la planche à repasser. Essayez la semelle à l'aide d'un chiffon.</p>
<p>Toutes les DEL clignotent.</p>	<p>Erreur du système.</p>	<p>Débranchez le système, puis rebranchez-le. Si le problème persiste, éteignez immédiatement l'appareil et contactez un service après-vente agréé Braun.</p>

Español

Nuestros productos están desarrollados para alcanzar los más altos estándares de calidad, funcionalidad y diseño. Esperamos que disfrute de su nuevo pequeño electrodoméstico Braun.

Antes de empezar

Lea atenta y enteramente el folleto de instrucciones antes de usar el producto.

Cuidado



- **Precaución: ¡superficies calientes!** Los centros de planchado eléctricos combinan altas temperaturas y vapor caliente que podrían provocar quemaduras.
- Este dispositivo puede ser usado por niños de edades a partir de los 8 años en adelante, y personas con capacidades físicas, sensoriales o mentales reducidas, o falta de experiencia y conocimiento siempre que se les haya supervisado o proporcionado instrucciones con respecto al uso del dispositivo de una forma segura y que comprendan los peligros que este conlleva.
- Los niños no deben jugar con el aparato.
- Los niños no realizarán trabajos de limpieza y mantenimiento del usuario sin supervisión.
- Durante el funcionamiento y el enfriamiento, el dispositivo y su cable de alimentación deben mantenerse fuera del alcance de niños menores de 8 años.
- Si el cable de alimentación está dañado, para evitar riesgos debe reemplazarlo el fabricante, su agente de servicio o una persona cualificada de modo similar.
- Desenchufe siempre el centro de planchado antes de llenarlo de agua.
- El dispositivo debe utilizarse y dejarse sobre una superficie estable.

- Durante las pausas de planchado, coloque la plancha en posición vertical sobre su parte trasera de apoyo o sobre la superficie de apoyo de la plancha. Asegúrese de que la parte trasera de apoyo de la plancha se encuentra sobre una superficie estable.
- No debe dejarse el dispositivo desatendido cuando está conectado a la alimentación de red.
- No debe utilizarse el dispositivo si se ha caído, si presenta signos visibles de daños o si gotea. Revise los cables con regularidad en busca de daños.
- Nunca sumerja la unidad en agua u otros líquidos.
- Este aparato ha sido diseñado exclusivamente para el uso doméstico y para el procesamiento de cantidades propias en un hogar.
- Limpie todas las piezas antes de usarlas por primera vez o cuando se requiera siguiendo las instrucciones de la sección Mantenimiento y limpieza.
- Los cables no deben entrar nunca en contacto con objetos calientes, con la suela de la plancha, con agua ni con bordes cortantes.
- Antes de conectar el dispositivo a una toma de corriente, compruebe si el voltaje de esta se corresponde con el voltaje indicado en la parte inferior del dispositivo, y asegúrese también de estar usando una toma de corriente conectada a tierra.
- Cuando utilice un alargador, asegúrese de que este se encuentra en buen estado, de que tiene un enchufe con conexión a tierra y de que su potencia nominal se corresponde con la del dispositivo (16 A).
- La suela y la superficie de apoyo de la plancha pueden alcanzar tempera

turas muy altas que podrían producir quemaduras. No las toque.

- **RIESGO DE ASFIXIA:** el aparato puede contener partes pequeñas. Es posible que algunas de ellas se desmonten durante las operaciones de limpieza y mantenimiento. Maneje las partes pequeñas con cuidado y manténgalas alejadas de los niños.
- ¡Atención!
Conserve el material de embalaje (bolsas de plástico, poliestireno expandido) fuera del alcance de los niños.
- **Precaución:** dado que el funcionamiento de este aparato requiere mucha potencia eléctrica, asegúrese de que sea suficiente su sistema de suministro eléctrico. Por favor contacte con su compañía eléctrica para asegurarse de que la impedancia de red no es superior a 0.372 Ohm.

Descripción

Plancha

- 1 LED de control de temperatura
- 2 Botón de vapor
- 3 Parte trasera de apoyo

Unidad base

- 4 Superficie de apoyo de la plancha
- 5 Cable doble / recogecable
- 6 Tapa del depósito de agua
- 7 Cartuchos de filtro antical
- 8 Depósito de agua
- 9 Cable de alimentación / recogecable
- 10 Indicador de modo Eco
- 11 Indicador de modo iCare
- 12 Botón de modo
- 13 Indicador antical
- 14 Botón de reinicio
- 15 Palanca de bloqueo

Uso previsto

El aparato solo debe utilizarse para planchar las prendas adecuadas según la etiqueta de cuidados. Nunca planche ni humedezca prendas mientras las lleva puestas.

Desembalaje

Extraiga la unidad de la caja. Retire todas las piezas del embalaje. Retire cualquier etiqueta que encuentre en la unidad (no retire la placa de características).

Inserción del cartucho de filtro antical

- Extraiga el cartucho de filtro antical (7) de la bolsa de polietileno y siga las instrucciones indicadas en el envase.
- Abra la tapa del depósito de agua (6).
- Inserte el cartucho de filtro antical y colóquelo hasta que encaje en su sitio.
- Cierre la tapa del depósito de agua.

NOTA: Si no se ha instalado un cartucho de filtro antical o se ha instalado de forma incorrecta, el aparato no funcionará correctamente.

(A) Llenado del depósito de agua

- Asegúrese de que la plancha no está enchufada.
- Abra la tapa del depósito de agua (6) y llene el depósito con agua del grifo, con cuidado de no superar el nivel máximo. Si el agua es extremadamente dura, le recomendamos emplear una mezcla compuesta por un 50 % de agua del grifo y un 50 % de agua desmineralizada. No añada aditivos (p. ej., perfumes u otros productos químicos). No emplee el agua de condensación de la secadora.
- Coloque el aparato en una superficie nivelada y estable.

Antes del primer uso

Cuando use el aparato por primera vez, pulse el botón de vapor (2) durante aproximadamente 60 segundos y mantenga la plancha en posición horizontal para que el vapor baje hasta la suela de la plancha.

Le recomendamos que planche sobre un trapo viejo cuando el vapor esté listo por primera vez para evitar manchar la ropa con residuos del proceso de fabricación.

(B) Puesta en funcionamiento

Antes de empezar a planchar, lea detenidamente las instrucciones de las etiquetas de cuidado de la prenda. Los tejidos marcados con el símbolo  no deben plancharse.

- Coloque la plancha en la superficie de apoyo (4), desenrolle por completo el cable de alimentación y enchúfelo.
- La plancha empieza a calentarse y el LED de control de temperatura (1) parpadea. Cuando la plancha está lista, el LED de control de temperatura se mantiene permanentemente encendido.
- Para planchar con vapor, pulse el botón de vapor (2), que está situado debajo del asa de la plancha. Entonces saldrá vapor por los orificios de la suela de la plancha.
- Para el planchado en seco, planche sin pulsar el botón de vapor. Tenga en cuenta que tras 10 minutos de planchado en seco, la plancha pasará al modo de apagado automático.

Para obtener los mejores resultados

- Planche siempre del revés las prendas negras y oscuras para evitar crear brillos en el tejido con la plancha.
- Cuando planche una camisa, empiece siempre por los lugares más complicados, como el cuello, los puños y las mangas. A continuación, planche las partes más amplias, como la parte delantera y la espalda; de este modo, evita arrugar estas partes mientras plancha las otras.
- Cuando planche un cuello, empiece por el reverso y planche desde fuera (el lado puntiagudo) hacia dentro. Dele la vuelta y repita el proceso. Doble el cuello y presione el borde para conseguir un mejor acabado.
- Cuando planche prendas estampadas, con aplicaciones o tejidos aún más delicados (como bordados), póngalos del revés y, si fuera necesario, coloque un paño de algodón entre la plancha y la prenda. De esta forma evita dañar el tejido y reducir el volumen de los diseños en relieve que no deben aplastarse.
- A fin de prevenir la aparición de arrugas nuevas al planchar con vapor, asegúrese de que la prenda no presente humedad residual antes de planchar otras parte de la misma.

(C) Modos de vapor

iCare

El modo iCare es el modo seleccionado automáticamente cuando se conecta el aparato. El indicador de modo iCare (11) está encendido. Este modo está recomendado para prendas de lana, poliéster y algodón/lino.

eco

El modo eco se recomienda para las prendas más delicadas, como las compuestas por tejidos

sintéticos, seda y tejidos mixtos para los que se precisa menos vapor. Este modo permite consumir menos energía.

Para seleccionar el modo eco, pulse el botón de modo (12). El indicador de modo eco (10) se enciende.



turbo

El modo turbo está recomendado para prendas que requieren una mayor potencia de vapor, como las de lino/algodón grueso y tela vaquera.

Para seleccionar el modo turbo, mantenga pulsado el botón de modo (12) hasta que el indicador de modo eco (10) y el indicador de modo iCare (11) se enciendan.

Disparo doble (solo en modo turbo)

Utilice la función de disparo doble para eliminar las arrugas más rebeldes.

Pulse el botón de vapor (2) dos veces rápidamente. De esta manera, se emitirá vapor de forma continuada durante unos segundos.

Pulse de nuevo el botón de vapor durante la emisión de vapor para detener la función.

Para repetir el golpe de vapor, espere aproximadamente 12 segundos antes de pulsar de nuevo el botón de vapor.

Vapor vertical (solo en modo iCare)

La plancha también puede utilizarse para refrescar brevemente sus prendas colgadas mediante la aplicación de vapor. Sin embargo, esta función no sustituye al planchado.

Asegúrese de que está seleccionado el modo iCare y mantenga la plancha en posición vertical, ligeramente inclinada hacia delante.

Pulse el botón de vapor (2) repetidamente mientras mueve la plancha de arriba abajo. Coloque entonces la plancha en la superficie de apoyo.

El vapor está muy caliente: nunca planche ni humedezca prendas mientras las lleva puestas.

Suela de plancha 3D

La exclusiva forma redonda de la suela de plancha 3D garantiza los mejores resultados de deslizamiento en zonas difíciles (p. ej. botones, bolsillos, etc.).

(D) Apagado automático



Esta función se activa tras 10 minutos sin emisión de vapor.

- Cuando el aparato se encuentra en modo de apagado automático, el LED de control de temperatura (1) parpadea más rápido.
- Para volver a encender la plancha, pulse el botón de reinicio (14), el botón de modo (12) o el botón de vapor (2).
- Antes de comenzar a planchar de nuevo, espere a que el LED de control de temperatura permanezca encendido.

(E) Sistema de bloqueo / almacenamiento

El aparato está equipado con un sistema de bloqueo que permite transportarlo cómodamente y guardarlo de forma sencilla. Es posible levantar y transportar el aparato con el asa de la plancha bloqueada.

NOTA: Antes del transporte, asegúrese de que la plancha esté correctamente bloqueada y se haya enfriado por completo. En caso de que no vaya a usar el aparato durante un largo período de tiempo (más de 1 mes), vacíe el depósito de agua antes de guardar.

- Coloque la plancha sobre su parte trasera (3) en la superficie de apoyo (4) de la unidad base.
- Para bloquear la plancha, gire la palanca de bloqueo (15) hacia .
- Para desbloquear la plancha, gire la palanca de bloqueo (15) hacia . La plancha se desbloqueará.

Desenchufe el aparato y deje que se enfríe (la suela de la plancha está caliente) antes de enrollar los cables para el almacenamiento.

(F) Sustitución del cartucho de filtro antical

Para garantizar el funcionamiento óptimo del aparato, es importante cambiar regularmente el cartucho de filtro antical o bien utilizar agua desmineralizada.

Cuando es necesario cambiar el cartucho de filtro antical, el indicador antical (13) se enciende.

- Desenchufe el aparato.
- Retire el cartucho de filtro antical (7) usado del depósito de agua (8) y deséchelo.
- Siga las instrucciones indicadas en el envoltorio e introduzca el nuevo cartucho de filtro antical hasta que encaje en su sitio.
- Cierre la tapa del depósito, enchufe el aparato y pulse el botón de reinicio (14) durante 5 segundos hasta que el LED se apague.

NOTA: Tras sustituir el cartucho de filtro antical, pulse el botón de vapor (2) durante aproximadamente 60 segundos y mantenga la plancha en posición horizontal para que el vapor baje hasta la suela de la plancha.

En caso de usar agua desmineralizada, deje el cartucho de filtro antical en el compartimento y pulse el botón de reinicio (14) durante 5 segundos cada vez que el indicador antical se ilumine permanentemente hasta que el LED se apague. Recomendamos usar el cartucho de filtro antical CareStyle (puede comprarse en tiendas, a través de www.braunhousehold.com o llamando al servicio de atención al cliente).

No utilice productos químicos, aditivos ni descalcificadores de ningún tipo para enjuagar el depósito de agua.

(G) Cuidado y limpieza

- Antes de limpiar el aparato, asegúrese siempre de que está desenchufado y se ha enfriado por completo.
- Para limpiar la suela se recomienda utilizar un paño húmedo.
- No utilice nunca productos químicos, vinagre o estropajos (p. ej. estropajos con fibras de nailon ásperas, etc.).

La licuadora podrá depositarse en un Centro de Servicio Técnico Braun o en los correspondientes puntos de recogida que existan en su país.



Guía de resolución de problemas

PROBLEMA	CAUSA	SOLUCIÓN
El aparato no produce vapor.	No hay suficiente agua en el depósito.	Desenchufe el aparato; compruebe si el cartucho de filtro antical ha sido preparado y colocado correctamente; llene el depósito con agua hasta el nivel máximo; cierre la tapa del depósito; enchufe el aparato y espere hasta que el control LED de temperatura permanezca encendido; pulse el botón de vapor hasta que salga vapor por la suela de la plancha. En caso de que el procedimiento anterior no resuelva el problema, siga los siguientes pasos: pulse al mismo tiempo RESET + el botón de vapor hasta que salga vapor. En cuanto salga vapor, suelte los botones.
	No se ha pulsado el botón de vapor.	
El aparato no produce vapor.	Se acaba de instalar un cartucho de filtro antical nuevo.	Desenchufe el aparato; compruebe si el cartucho de filtro antical ha sido preparado y colocado correctamente; llene el depósito con agua hasta el nivel máximo; cierre la tapa del depósito; enchufe el aparato y espere hasta que el control LED de temperatura permanezca encendido; pulse el botón de vapor hasta que salga vapor por la suela de la plancha. En caso de que el procedimiento anterior no resuelva el problema, siga los siguientes pasos: pulse al mismo tiempo RESET + el botón de vapor hasta que salga vapor. En cuanto salga vapor, suelte los botones.
	El cartucho de filtro antical no está colocado correctamente.	
El indicador antical está encendido y muy poco o ningún vapor sale de la plancha cuando se pulsa el botón de vapor.	El cartucho de filtro antical debe sustituirse.	Cambie el cartucho de filtro antical y pulse el botón de reinicio durante 5 segundos hasta que el LED se apague. También puede usar agua desmineralizada. En ese caso, debe dejar el cartucho de filtro antical en el compartimento y pulsar el botón de reinicio durante 5 segundos cada vez que el indicador antical se encienda.
El aparato emite un fuerte ruido asociado a vibraciones (un ligero sonido de bombeo es normal).	Se acaba de instalar un cartucho de filtro antical nuevo.	Siga pulsando el botón de vapor hasta que el ruido cese y el vapor salga por la suela de la plancha.
	El depósito de agua está vacío.	Llene el depósito de agua y pulse el botón de vapor hasta que el ruido cese y el vapor salga por la suela de la plancha.
	El cartucho de filtro antical no está en su sitio.	Coloque bien el cartucho de filtro antical en el compartimento.
	El cartucho de filtro antical está dañado o presenta grietas.	Inspeccione atentamente el cartucho de filtro antical. Si encuentra signos de daños o grietas, sustituya el cartucho de filtro antical por uno nuevo.
El aparato desprende humo/olor la primera vez que se enciende.	Algunas piezas se han tratado con sellador/lubricante, que se evapora la primera vez que la plancha se calienta.	Esto es algo normal que cesará tras haber utilizado varias veces la plancha. Si el olor o el humo no desaparecen tras apagar la plancha, póngase en contacto con un servicio de atención al cliente autorizado de Braun.

Sale demasiado vapor de la plancha.	El modo turbo está activo.	Seleccione el modo iCare o eco pulsando el botón de modo.
La suela de la plancha desprende gotas de agua (sucia) e impurezas.	Tras cambiar el cartucho de filtro antical, el agua residual puede gotear por la suela de la plancha.	Pulse el botón de vapor varias veces con el aparato apartado de la tabla de planchar. Seque la suela de la plancha con un trapo.
Todos los LED parpadean.	Error del sistema.	Desenchufe el sistema y vuelva a enchufarlo. Si persiste el problema, apague inmediatamente el aparato y póngase en contacto con un servicio de atención al cliente autorizado de Braun.

Português

Os nossos produtos são concebidos de forma a cumprir os padrões mais elevados de qualidade, funcionalidade e design. Esperamos que tire o máximo partido do seu novo aparelho Braun.

Antes de utilizar

Antes de utilizar o aparelho, leia atenta e integralmente as instruções.

Atenção



- **Atenção: superfícies quentes!** As estações de engomagem eléctricas combinam altas temperaturas com vapor quente, podendo provocar queimaduras.
- Este aparelho pode ser usado por crianças a partir dos 8 anos de idade e pessoas com limitações físicas, sensoriais ou mentais ou sem experiência e conhecimentos, se supervisionadas ou instruídas quanto ao uso seguro do aparelho e caso compreendam os perigos envolvidos.
- Não deixe que crianças brinquem com o aparelho.
- A limpeza e a manutenção a cargo do utilizador não devem ser realizadas por crianças sem supervisão.
- Durante o funcionamento e o arrefecimento, o aparelho e o respetivo cabo de alimentação devem ser mantidos fora do alcance de crianças com idade inferior a 8 anos.
- Em caso de dano, o cabo de alimentação tem de ser substituído pelo fabricante, por um seu agente de assistência técnica ou por pessoas igualmente qualificadas, com vista a evitar potenciais perigos.
- Desligue sempre a estação/o ferro da tomada antes de encher com água.
- O aparelho deve ser utilizado e pouso numa superfície estável.
- Durante as pausas na engomagem, coloque o ferro na vertical sobre o

respetivo suporte de descanso ou no suporte do ferro. Certifique-se de que o suporte de descanso é colocado sobre uma superfície estável.

- O ferro não deve ser deixado sem vigilância enquanto estiver ligado à rede de alimentação.
- O aparelho não deve ser utilizado se tiver caído, se existirem sinais visíveis de danos ou se apresentar fugas. Inspeccione regularmente os cabos quanto à existência de danos.
- Nunca submerja a unidade em água ou outros líquidos.
- Este aparelho foi concebido apenas para uso doméstico e para processar quantidades domésticas normais.
- Limpe todas as peças antes da primeira utilização ou conforme necessário, seguindo as instruções na secção “Cuidados e limpeza”.
- Os cabos não devem nunca entrar em contacto com objetos quentes, a base, água e arestas vivas.
- Antes de ligar a uma tomada, certifique-se de que a respetiva voltagem corresponde à voltagem impressa no fundo do aparelho e que a tomada está ligada à terra.
- Se usar um cabo de extensão, certifique-se de que este está em bom estado, tem uma ficha com ligação à terra e corresponde à potência nominal do aparelho (16 A).
- A base e o suporte do ferro de engomar podem atingir temperaturas muito altas, que poderão causar queimaduras. Não toque nestes.
- **RISCO DE ASFIXIA:** o aparelho poderia conter peças pequenas. Durante as operações de limpeza e manutenção, algumas destas partes poderiam ser desmontadas. Manusear com cui

ser desmontadas. Manusear com cuidado e manter longe das crianças as pequenas peças.

- **Atenção!**

Conserve o material de embalagem (sacos plásticos, poliestireno expandido) longe do alcance das crianças.

- **Atenção:** devido à alta potência deste ferro a vapor, por favor assegure que a sua rede de alimentação tem potência suficiente. Por favor contacte a sua empresa de energia elétrica local para garantir que a impedância da rede não é superior a 0.372 Ohm.

Descrição

Ferro de engomar

- 1 LED de controlo da temperatura
- 2 Botão de vapor
- 3 Suporte de descanso

Unidade da base

- 4 Suporte do ferro de engomar
- 5 Cabo duplo / compartimento do cabo duplo
- 6 Tampa do depósito de água
- 7 Cartuchos do filtro anti-calcário
- 8 Depósito de água
- 9 Cabo de alimentação / compartimento do cabo de alimentação
- 10 Indicador do modo Eco
- 11 Indicador do modo iCare
- 12 Botão de modo
- 13 Indicador anti-calcário
- 14 Botão Reiniciar
- 15 Botão de bloqueio

Utilização prevista

O aparelho só deve ser utilizado para engomar roupas que sejam adequadas para engomagem de acordo com a respetiva etiqueta. Nunca engome nem humedeça peças de roupa enquanto estiver a usá-las.

Desembalar

Retire a unidade para fora da caixa. Retire todas as peças da embalagem. Remova as etiquetas que possam existir na unidade (não remova a placa identificativa).

Inserir cartucho do filtro anti-calcário

- Retire o cartucho do filtro anti-calcário (7) do saco de polietileno e siga as instruções indicadas na embalagem.
- Abra a tampa do depósito de água (6).
- Insira o cartucho do filtro anti-calcário na posição correta até engatar.
- Feche a tampa do depósito de água.

NOTA: Se não estiver instalado nenhum cartucho do filtro anti-calcário ou se este não estiver instalado corretamente, o aparelho não irá funcionar de forma correta.

(A) Encher o depósito de água

- Certifique-se de que o ferro está desconetado da tomada.
- Abra a tampa do depósito (6) e encha com água da torneira, tendo atenção para não exceder o nível «max». Se a sua água for extremamente densa, recomendamos que utilize uma mistura de 50% de água da torneira e 50% de água desmineralizada. Não adicione quaisquer aditivos (por ex. perfumes e outros materiais químicos). Não utilize água de condensação de uma máquina de secar.
- Coloque o aparelho numa superfície estável e nivelada.

Antes da primeira utilização

Ao utilizar o aparelho pela primeira vez, prima o botão de vapor (2) durante cerca de 60 segundos e segure o ferro na horizontal para retirar o vapor através da base.

Quando o vapor estiver operacional pela primeira vez, recomendamos que engome durante alguns minutos sobre um pano, para evitar que os resíduos de fabrico sujem as suas roupas.

(B) Iniciar o funcionamento

Antes de começar a engomar, siga cuidadosamente as instruções da etiqueta da roupa. Os tecidos com este símbolo  não podem ser engomados.

- Coloque o ferro no respetivo suporte (4), desenrole completamente o cabo de alimentação e ligue à tomada.
- O ferro começará a aquecer e o LED de controlo da temperatura (1) no ferro irá piscar. Quando o

ferro estiver operacional, o LED de controlo da temperatura fica permanentemente aceso.

- Para engomar com vapor, prima o botão de vapor (2) por baixo da pega do ferro. O vapor sairá dos orifícios na base.
- Para engomar a seco, engome sem premir o botão de vapor. Tenha em atenção que, após 10 minutos de engomagem a seco, o ferro passará para o modo «auto-off» (desligamento automático).

Para os melhores resultados

- Engome sempre as roupas pretas e escuras do avesso para evitar que fiquem com lustro no tecido provocado pelo ferro.
- Ao engomar uma camisa, comece pelas partes mais difíceis como o colarinho, os punhos e as mangas. A seguir, engome as partes maiores como a frente e as costas, para evitar vincos nessas partes quando estiver a engomar as partes restantes.
- Ao engomar um colarinho, comece pelo lado inferior, e engome de fora (a extremidade pontiaguda) para dentro. Vire e repita. Dobre o colarinho e pressione na extremidade para um acabamento mais intenso.
- Ao engomar roupas com impressões, aplicações ou mesmo partes de tecido mais sensíveis (por ex. bordados), vireas do avesso e, se necessário, coloque um pano de algodão entre o ferro e o tecido. Desta forma, evita danos e obtém o volume do design do tecido que não pode ser engomado.
- Para evitar novos vincos durante a engomagem com vapor, certifique-se de que a peça de roupa não apresenta humidade residual antes de passar outras partes da mesma.

(C) Modos de vapor

iCare

O modo iCare é automaticamente selecionado quando o aparelho é conectado à tomada. O indicador do modo iCare (11) fica aceso. Este modo é recomendado para roupas de, por exemplo, lã, poliéster e algodão/linho.

eco

O modo eco é recomendado para as roupas mais delicadas de, por exemplo, tecidos sintéticos, seda e tecidos mistos, para as quais precisa de menos vapor. Este modo permite um menor consumo de energia.

Para selecionar o modo eco, prima o botão de modo (12). O indicador do modo eco (10) acende.

32



turbo

O modo turbo é recomendado para roupas que precisam de vapor mais forte, como roupas de algodão/linho grosso e jeans.

Para selecionar o modo turbo, mantenha premido o botão de modo (12) até o indicador do modo eco (10) e o indicador do modo iCare (11) acenderem.

Disparador duplo (apenas modo turbo)

Utilize a função de disparador duplo para remover vincos persistentes.

Prima rapidamente o botão de vapor (2) duas vezes. Ocorrerá uma emissão contínua de vapor durante alguns segundos.

Prima o botão de vapor mais uma vez durante a emissão de vapor para parar a função.

Para repetir o jato de vapor, aguarde cerca de 12 segundos antes de premir novamente o botão de vapor.

Vapor vertical (apenas modo iCare)

O ferro também pode ser utilizado para engomar a vapor peças de roupa penduradas para refrescar rapidamente. No entanto, esta função não substitui a engomagem.

Certifique-se de que o modo iCare está selecionado e segure o ferro na posição vertical, ligeiramente inclinado para a frente.

Prima repetidamente o botão de vapor (2) enquanto desloca o ferro de cima para baixo. A seguir, coloque o ferro no respetivo suporte.

O vapor está muito quente: nunca engome nem humedeça peças de roupa enquanto estiver a usá-las.

Base 3D

A forma arredondada única da base 3D garante os melhores resultados de deslizamento em partes difíceis (por ex. botões, bolsos, etc.)

(D) Auto-off (Desligamento automático)



Esta função é ativada se não houver emissão de vapor após 10 minutos.

- Quando o aparelho está no modo «auto-off», o LED de controlo da temperatura (1) fica a piscar num intervalo mais rápido.
- Para voltar a ligar o ferro, prima o botão Reiniciar (14), o botão de modo (12) ou o botão de vapor (2).
- Antes de começar a engomar novamente, aguarde até o LED de controlo da temperatura ficar permanentemente aceso.

(E) Sistema de bloqueio / armazenamento

O aparelho está equipado com um sistema de bloqueio para um transporte conveniente e um armazenamento fácil. É possível levantar e transportar o aparelho pela pega do ferro bloqueado.

NOTA: Antes de transportar, certifique-se de que o ferro está bloqueado corretamente e que arrefeceu completamente. Caso não utilize o ferro durante um período de tempo mais alargado (mais de 1 mês), esvazie o depósito de água antes de armazenar.

- Coloque o ferro no respetivo descanso (3) no suporte do ferro (4) na unidade da base.
- Para bloquear o ferro, rode o botão de bloqueio (15) para .
- Para desbloquear o ferro, rode o botão de bloqueio para . O ferro será libertado

Desligue da tomada e deixe o aparelho arrefecer (a base fica quente) antes de enrolar o cabo para armazenar.

(F) Substituição do cartucho do filtro anti-calcário

Para manter um excelente desempenho do seu aparelho, é importante trocar regularmente o cartucho do filtro anti-calcário ou utilizar água desmineralizada.

Quando o cartucho do filtro anti-calcário precisa de ser substituído, o indicador anti-calcário (13) acende.

- a. Desconete o aparelho da tomada.
- b. Retire o cartucho do filtro anti-calcário (7) usado puxando-o para fora do depósito de água (8) e elimine-o.
- c. Siga as instruções indicadas na embalagem e insira o novo cartucho do filtro anti-calcário na posição correta até engatar.
- d. Feche a tampa do depósito, ligue à tomada e prima o botão Reiniciar (14) durante 5 segundos até o LED apagar.

NOTA: Após a substituição do cartucho do filtro anti-calcário, prima o botão de vapor (2) durante cerca de 60 segundos e segure o ferro na horizontal para retirar o vapor através da base.

No caso de utilização de água desmineralizada, deve deixar o cartucho do filtro no compartimento e premir o botão Reiniciar (14) durante 5 segundos

sempre que o indicador anti-calcário acender permanentemente até o LED apagar.

Recomendamos a utilização do cartucho do filtro anti-calcário CareStyle (pode ser adquirido nas lojas, em www.braunhousehold.com ou contactando o Centro de Assistência ao Cliente).

Não utilize quaisquer químicos, aditivos ou descalcificadores para lavar o depósito de água.

(G) Cuidados e limpeza

- Antes da limpeza, certifique-se sempre de que o aparelho está desconetado da tomada e completamente arrefecido.
- Para limpar a base, recomendase que utilize um pano húmido.
- Nunca use químicos, vinagre ou esfregões (por ex. esponjas com tecidos grossos de nylon, etc).

Não elimine o produto no lixo doméstico no fim da sua vida útil. A eliminação pode ser efetuada num Centro de Assistência da Braun ou em pontos de recolha adequados disponíveis no seu país.



Guia de resolução de problemas

PROBLEMA	CAUSA	SOLUÇÃO
O aparelho não produz vapor.	Não existe água suficiente no depósito de água.	Desconete o aparelho da tomada; verifique se o cartucho do filtro anticalcário foi bem preparado e está colocado corretamente; encha com água até ao nível «max.»; feche a tampa do depósito de água; ligue à tomada e aguarde até o LED de controlo da temperatura ficar permanentemente aceso; prima o botão de vapor até sair vapor da base. Se o procedimento acima não resolver o problema, siga os seguintes passos: prima REINICIAR + botão de vapor em simultâneo até sair vapor. Depois de sair o vapor, solte os botões.
	O botão de pressão não foi premido.	
	Acabou de ser instalado um novo cartucho do filtro anti-calcário.	
	O cartucho do filtro anti-calcário não está colocado corretamente.	
O indicador anti-calcário está aceso e sai pouco ou não sai nenhum vapor do ferro ao premir o botão de vapor.	O cartucho do filtro anti-calcário deve ser substituído.	Substitua o cartucho do filtro anti-calcário e prima o botão Reiniciar durante 5 segundos até o LED apagar. Também pode utilizar água desmineralizada. Nesse caso, deve deixar o cartucho do filtro anti-calcário no compartimento e premir o botão Reiniciar durante 5 segundos sempre que o indicador anti-calcário acender.
O aparelho emite um ruído intenso associado a vibrações (é normal um som suave de bombeamento).	Acabou de ser instalado um novo cartucho do filtro anti-calcário.	Continue a premir o botão de vapor até o ruído intenso parar e o vapor sair da base.
	O depósito de água está vazio.	Reabasteça o depósito de água e prima o botão de vapor até o ruído intenso parar e o vapor sair da base.
	O cartucho do filtro anti-calcário não está na posição correta.	Coloque o cartucho do filtro anti-calcário no compartimento.
	O cartucho do filtro anti-calcário está danificado ou apresenta fissuras.	Inspeccione minuciosamente o cartucho do filtro anti-calcário. Se detetar sinais de danos ou fissuras, substitua o cartucho do filtro anti-calcário por um novo.
Na primeira vez que o aparelho é ligado, aparece um fumo/odor.	Algumas peças foram tratadas com isolante/lubrificante que evapora na primeira vez que o ferro aquece.	Isto é normal e deixará de ocorrer quando tiver utilizado o ferro algumas vezes. Se o fumo/odor persistir depois de desligar o aparelho, contacte um Centro de Assistência ao Cliente Braun autorizado.

Sai demasiado vapor do ferro.	O modo turbo está ligado.	Ative o modo iCare ou eco premin- do o botão de modo.
Saem gotas de água (sujas) e impurezas da base.	Após a substituição do cartucho do filtro anti-calcário, a água res- tante pode escorrer pela base.	Prima o botão de vapor várias vezes afastado da tábua de engomar. Se- que a base com um pano.
Todos os LEDs estão a piscar.	Erro do sistema.	Desconete o sistema da tomada e volte a ligar. Se o problema persistir, desligue o aparelho imediatamente e contacte um Centro de Assistência ao Cliente Braun autorizado.

Italiano

I nostri prodotti sono studiati per rispondere ad elevati standard di qualità, funzionalità e di design. Ci auguriamo che il nuovo apparecchio Braun soddisfi pienamente le sue esigenze.

Prima dell' utilizzo

Prima di usare il prodotto, leggere attentamente e interamente le istruzioni.

Attenzione



- **Attenzione: Superfici calde!**
Le stazioni elettriche per la stiratura combinano temperature elevate e vapore caldo che potrebbero causare ustioni.
- Questo apparecchio può essere utilizzato da bambini di età superiore a 8 anni e persone con capacità fisiche, sensoriali o mentali ridotte o mancanza di esperienza e conoscenza, a patto che siano supervisionate o istruite sull' utilizzo sicuro dell' apparecchio e comprendano i potenziali rischi.
- I bambini non devono giocare con l' apparecchio.
- Pulizia e manutenzione non devono essere eseguite da bambini senza supervisione.
- Durante l' utilizzo e nella fase di raffreddamento, tenere l' apparecchio e il cavo di alimentazione fuori dalla portata dei bambini con età inferiore a 8 anni.
- Se il cavo di alimentazione è danneggiato, deve essere sostituito dal produttore, dal suo agente addetto all' assistenza o da altre persone similmente qualificate al fine di evitare pericoli.
- Scollegare sempre la stazione per la stiratura/il ferro da stiro dalla rete elettrica prima di riempire con acqua.
- Utilizzare e appoggiare l' apparecchio su una superficie stabile.

- Durante le pause nel processo di stiratura, posizionare il ferro da stiro verticalmente sul suo tallone di appoggio oppure sulla superficie di appoggio per il ferro. Assicurarsi che il tallone di appoggio sia posizionato su una superficie stabile.
- Non lasciare il ferro da stiro incustodito mentre è collegato alla rete elettrica.
- Non utilizzare il ferro da stiro se è caduto o se presenta segni visibili di danneggiamento o perdite. Controllare regolarmente i cavi per verificare che non ci siano danni.
- Non immergere l' unità in acqua o in altri liquidi.
- L' apparecchio è stato progettato solo per l' utilizzo domestico e per processare normali quantità adatte alla casa.
- Si prega di pulire tutte le parti precedentemente al primo utilizzo o come richiesto, seguendo le istruzioni nella sezione Manutenzione e Pulizia.
- I cavi non devono entrare in contatto con oggetti caldi, con la piastra del ferro, con acqua né con oggetti appuntiti.
- Prima di inserire la spina nella presa di corrente, verificare che il voltaggio disponibile corrisponda a quello stampato sulla base del dispositivo e che si stia utilizzando una presa con messa a terra.
- Se si utilizza una prolunga, accertarsi che questa sia in buono stato, che abbia una spina con collegamento a terra e che corrisponda al livello di potenza del dispositivo (16 A).
- La piastra del ferro e il piano di appoggio del ferro possono raggiungere temperature molto elevate che possono causare ustioni. Non toccare queste parti.

- **Rischio soffocamento:** l'apparecchio potrebbe contenere parti piccole. Durante le operazioni di pulizia e manutenzione, alcune di queste parti potrebbero essere smontate. Maneggiare con cura e tenere lontano dai bambini le piccole parti.
- **Importante!** Conservare il materiale imballaggio (sacchetti di plastica, polistirolo espanso) fuori dalla portata dei bambini.
- **Attenzione:** Date le alte prestazioni di questo ferro da stiro a vapore, verificare che la presa di corrente sia di potenza sufficiente. Contattare il proprio fornitore locale di energia elettrica per verificare che il tetto massimo di impedenza non sia superiore a 0.372 Ohm.

Descrizione

Ferro da stiro

- 1 LED di controllo della temperatura
- 2 Tasto per il vapore
- 3 Tallone di appoggio

Base

- 4 Vano appoggia ferro
- 5 Tubo vapore / vano porta doppio cavo
- 6 Coperchio del serbatoio dell'acqua
- 7 Cartucce del filtro anticalcare
- 8 Serbatoio dell'acqua
- 9 Cavo di alimentazione / vano porta cavo di alimentazione
- 10 Indicatore modalità Eco
- 11 Indicatore modalità iCare
- 12 Tasto potenza vapore
- 13 Indicatore sostituzione cartuccia anticalcare
- 14 Tasto di ripristino
- 15 Manopola di bloccaggio

Uso previsto

L'apparecchio deve essere utilizzato soltanto per stirare tessuti adatti alla stiratura secondo l'etichetta. Non stirare né inumidire mai i tessuti mentre li si indossano.

Disimballaggio

Prelevare l'unità dalla confezione. Rimuovere tutte le parti dell'imballaggio. Rimuovere eventuali etichette presenti sull'unità (non rimuovere la targhetta dati).

Inserimento della cartuccia del filtro anti-calcare

- Rimuovere la cartuccia del filtro anticalcare (7) dal sacchetto e seguire le istruzioni riportate sulla confezione.
- Aprire il coperchio del serbatoio dell'acqua (6).
- Inserire la cartuccia del filtro anticalcare in posizione fino a quando non si blocca.
- Chiudere il coperchio del serbatoio dell'acqua.

ATTENZIONE: se la cartuccia del filtro anticalcare non è installata o se non è installata correttamente, l'apparecchio non funziona correttamente.

(A) Riempimento del serbatoio dell'acqua

- Assicurarsi che il ferro da stiro sia scollegato.
- Aprire il coperchio del serbatoio (6) e riempire il serbatoio dell'acqua con acqua del rubinetto, facendo attenzione a non superare il livello «max». Se si dispone di acqua molto dura, raccomandiamo di utilizzare una miscela di 50% di acqua del rubinetto e 50% di acqua demineralizzata. Non aggiungere additivi (per es. profumi e altri prodotti chimici). Non utilizzare acqua di condensa di un'asciugatrice.
- Posizionare l'apparecchio su una superficie stabile e piana.

Prima del primo utilizzo

Al primo utilizzo dell'apparecchio, premere il tasto per il vapore (2) per circa 60 secondi e tenere il ferro da stiro in orizzontale per far passare il vapore attraverso la piastra.

Quando il vapore è pronto per la prima volta, raccomandiamo di passare il ferro per alcuni minuti su uno straccio per evitare che residui di produzione sporchino il tessuto.

(B) Messa in funzione

Prima di iniziare a stirare, seguire attentamente le istruzioni riportate sull'etichetta dell'indumento. I tessuti con questo simbolo  non possono essere stirati.

- Posizionare il ferro da stiro nel vano appoggia ferro (4), svolgere completamente il cavo di alimentazione e inserire la spina in una presa idonea..
- Il ferro inizierà a riscaldarsi e il LED di controllo della temperatura (1) sul ferro lampeggerà. Quando il ferro è pronto, il LED di controllo della temperatura resta acceso in maniera permanente.
- Per la stiratura a vapore, premere il tasto per il vapore (2) posizionato sotto l'impugnatura del ferro. Il vapore fuoriesce dai fori della piastra del ferro.
- Per la stiratura a secco, stirare senza premere il tasto per il vapore. Si noti che, dopo 10 minuti di stiratura a secco, il ferro passa alla modalità «spegnimento automatico».

Per risultati ottimali

- Stirare sempre alla rovescia i tessuti neri o scuri per evitare effetto lucido sui tessuti a causa del passaggio del ferro.
- Quando si stira una camicia, iniziare con le parti più difficili come il colletto, polsini e maniche. Stirare poi le parti più grandi come il fronte e il retro, in modo da evitare la formazione di pieghe nelle parti più grandi mentre si stirano le altre.
- Quando si stira il colletto, partire dalla parte inferiore e procedere dall'esterno (la parte appuntita) verso l'interno. Voltare e ripetere la procedura. Piegare il colletto e premere l'estremità per un risultato più preciso.
- Quando si stirano tessuti con marchi, applicazioni oppure parti di tessuto ancora più delicato (per es. ricami), rovesciarli e, se necessario, disporre un panno di cotone tra il ferro da stiro e il tessuto. In questo modo si evitano danni e si ottiene il volume tipico dei tessuti che non devono essere stirati.
- Per evitare la formazione di nuove pieghe quando si stira a vapore, assicurarsi che il tessuto non presenti tracce residue di umidità prima di proseguire con la stiratura di altre parti.

(C) Modalità di vapore

iCare

La modalità iCare viene selezionata in automatico quando l'apparecchio viene collegato. L'indicatore modalità iCare (11) è acceso.

Questa modalità è consigliata per tessuti come lana, poliestere e cotone/lino.

eco

La modalità Eco è consigliata per i tessuti più delicati come sintetici, seta e misti, per i quali è necessario meno vapore. Questa modalità permette un minor consumo energetico.

Per selezionare la modalità Eco, premere il tasto

38

modalità (12). L'indicatore modalità Eco (10) si accende.



turbo

La modalità Turbo è consigliata per tessuti che hanno bisogno di vapore più potente come cotone/lino grosso e jeans.

Per selezionare la modalità Turbo, tenere premuto il tasto modalità (12) fino a quando l'indicatore modalità Eco (10) e l'indicatore modalità iCare (11) si accendono.

Colpo vapore (solo modalità Turbo)

Utilizzare la funzione per rimuovere le pieghe più ostinate.

Premere due volte velocemente il tasto per il vapore (2). Verrà emesso del vapore continuo per qualche secondo.

Premere di nuovo il tasto per il vapore durante l'emissione del vapore per arrestare la funzione.

Per ripetere l'aumento di vapore, attendere circa 12 secondi prima di premere di nuovo il tasto per il vapore.

Vapore in verticale (solo modalità iCare)

Il ferro da stiro può essere usato anche per emettere vapore su capi appesi per un rapido ritocco. Tuttavia, questa funzione non sostituisce la stiratura.

Assicurarsi che la modalità iCare sia selezionata e tenere il ferro in posizione verticale, leggermente inclinato in avanti.

Premere ripetutamente il tasto per il vapore (2) muovendo il ferro da stiro dall'alto al basso. Posizionare poi il ferro sulla sua superficie di appoggio.

Il vapore è molto caldo: non stirare, né inumidire mai i tessuti mentre li si indossano.

Piastra 3D

L'esclusiva forma arrotondata della piastra 3D assicura uno scivolamento perfetto perfino nei punti più difficili come le tasche, vicino ai bottoni ecc.

(D) Spegnimento automatico

Questa funzione viene attivata se dopo 10 minuti non c'è stata alcuna emissione di vapore.



- Quando l'apparecchio si trova nella modalità Spegnimento automatico, il LED di controllo della temperatura (1) lampeggia a intervalli più veloci.
- Per riaccendere il ferro, premere il tasto di ripristino (14), il tasto modalità (12) o il tasto per il vapore (2).

- Prima di riprendere la stiratura, attendere finché il LED di controllo della temperatura non è acceso in maniera permanente.

(E) Sistema di bloccaggio / conservazione

L'apparecchio è dotato di un sistema di bloccaggio che consente il trasporto nella massima praticità e la conservazione in tutta semplicità. È possibile sollevare e trasportare l'apparecchio tenendolo per l'impugnatura quando questo è bloccato.

ATTENZIONE: prima del trasporto, assicurarsi che il ferro da stiro sia bloccato correttamente e si sia raffreddato completamente. Se l'apparecchio non viene utilizzato per un periodo di tempo prolungato (più di 1 mese), svuotare il serbatoio dell'acqua prima di riporlo.

- Posizionare il ferro sul tallone di appoggio (3) nel vano appoggiaferro (4) sulla base.
- Per bloccare il ferro, ruotare la manopola di bloccaggio (15) in posizione .
- Per sbloccare il ferro, ruotare la manopola di bloccaggio in posizione . Il ferro è ora sbloccato.

Scollegare e far raffreddare l'apparecchio (attenzione la piastra è calda) prima di avvolgere i cavi per riporlo.

(F) Sostituzione della cartuccia del filtro anti-calcare

Per garantire prestazioni eccellenti dell'apparecchio, è importante sostituire regolarmente la cartuccia del filtro anticalcare o utilizzare acqua demineralizzata.

Quando è necessario sostituire la cartuccia del filtro anticalcare, l'indicatore anticalcare (13) si accende.

- a. Scollegare l'apparecchio.
- b. Rimuovere la vecchia cartuccia del filtro anticalcare (7) sollevandola ed estraendola dal serbatoio dell'acqua (8) e smaltirla.
- c. Seguire le istruzioni riportate sulla confezione del filtro e inserire la nuova cartuccia del filtro anticalcare in posizione fino a quando non si blocca.
- d. Chiudere il coperchio del serbatoio, collegare l'apparecchio e premere il tasto di ripristino (14) per 5 secondi fino a quando il LED non si spegne.

ATTENZIONE: dopo la sostituzione della cartuccia del filtro anticalcare, premere il tasto per il vapore (2) per circa 60 secondi e tenere il ferro da stiro in

orizzontale per far passare il vapore attraverso la piastra.

Se si utilizza acqua demineralizzata, è necessario lasciare la cartuccia del filtro nel vano e premere il tasto di ripristino (14) per 5 secondi ogni volta che l'indicatore anticalcare si accende in maniera permanente fino a quando il LED non si spegne.

Consigliamo di utilizzare la cartuccia del filtro anticalcare CareStyle (può essere acquistata nei negozi, consultando il sito www.braunhousehold.com o chiamando il servizio clienti).

Non utilizzare prodotti chimici, additivi, né decalcificanti per pulire il serbatoio dell'acqua.

G) Cura e pulizia

- Prima di procedere con la pulitura, assicurarsi sempre che l'apparecchio sia scollegato dalla rete di alimentazione e che sia completamente freddo.
- Per pulire la piastra, si suggerisce l'utilizzo di un panno umido.
- Non utilizzare mai prodotti chimici, aceto o spugnette abrasive.

Non smaltire il prodotto insieme ai rifiuti domestici quando non più necessario. Il prodotto può essere smaltito presso un centro di assistenza Braun o un centro di raccolta adatto del proprio paese.



Guida alla risoluzione degli errori

PROBLEMA	CAUSA	SOLUZIONE
L'apparecchio non produce vapore.	Non c'è sufficiente acqua nel serbatoio dell'acqua.	Scollegare l'apparecchio. Controllare se la cartuccia del filtro anticalcare è stata preparata bene e posizionata correttamente. Aggiungere acqua fino a raggiungere il livello max. Chiudere il coperchio del serbatoio dell'acqua. Collegare l'apparecchio e attendere fino a quando il LED di controllo della temperatura non si accende in maniera permanente. Premere il tasto per il vapore fino a quando il vapore non fuoriesce dalla piastra. Nel caso in cui la procedura descritta sopra non risolve il problema, eseguire le seguenti operazioni: premere il tasto di RIPRISTINO e quello per il vapore contemporaneamente fino a quando il vapore non fuoriesce. Quando il vapore fuoriesce, rilasciare i tasti.
	Il tasto per il vapore non è stato premuto.	
L'apparecchio non produce vapore.	È stata appena installata una nuova cartuccia del filtro anticalcare.	Scollegare l'apparecchio. Controllare se la cartuccia del filtro anticalcare è stata preparata bene e posizionata correttamente. Aggiungere acqua fino a raggiungere il livello max. Chiudere il coperchio del serbatoio dell'acqua. Collegare l'apparecchio e attendere fino a quando il LED di controllo della temperatura non si accende in maniera permanente. Premere il tasto per il vapore fino a quando il vapore non fuoriesce dalla piastra. Nel caso in cui la procedura descritta sopra non risolve il problema, eseguire le seguenti operazioni: premere il tasto di RIPRISTINO e quello per il vapore contemporaneamente fino a quando il vapore non fuoriesce. Quando il vapore fuoriesce, rilasciare i tasti.
	La cartuccia del filtro anticalcare non è posizionata correttamente..	
L'indicatore anticalcare è acceso e non fuoriesce vapore (o ne fuoriesce poco) dal ferro quando si preme il tasto per il vapore.	È necessario sostituire la cartuccia del filtro anticalcare.	Sostituire la cartuccia del filtro anticalcare e premere il tasto di ripristino per 5 secondi fino a quando il LED non si spegne. È anche possibile utilizzare acqua demineralizzata. In questo caso, bisogna lasciare la cartuccia del filtro anticalcare nel vano e premere il tasto di ripristino per 5 secondi ogni volta che l'indicatore anticalcare si accende.
L'apparecchio emette un rumore forte in combinazione con vibrazioni (un rumore di pompaggio appena percettibile è normale).	È stata appena installata una nuova cartuccia del filtro anticalcare.	Continuare a premere il tasto per il vapore fino a quando il rumore forte non si arresta e il vapore non fuoriesce dalla piastra.
	Il serbatoio dell'acqua è vuoto.	Riempire il serbatoio dell'acqua e premere il tasto per il vapore fino a quando il rumore forte non si arresta e il vapore non fuoriesce dalla piastra.
	La cartuccia del filtro anticalcare non è in posizione.	Posizionare la cartuccia del filtro anticalcare nel vano.
	La cartuccia del filtro anticalcare è danneggiata o presenta crepe.	Ispezionare a fondo la cartuccia del filtro anticalcare. Se si vedono segni di danneggiamenti o crepe, sostituire la cartuccia del filtro anticalcare con una nuova.

<p>Alla prima accensione dell'apparecchio compare del fumo o si percepisce uno strano odore.</p>	<p>Alcune parti sono state trattate con materiale isolante/ lubrificante. Tale materiale evapora quando l'apparecchio si riscalda per la prima volta.</p>	<p>Questo fenomeno è normale e scomparirà dopo i primi utilizzi. Se lo strano odore/il fumo permane anche dopo aver spento l'apparecchio, contattare un servizio clienti Braun autorizzato.</p>
<p>Fuoriesce troppo vapore dal ferro da stiro.</p>	<p>La modalità Turbo è inserita.</p>	<p>Attivare la modalità iCare o Eco premendo il tasto modalità.</p>
<p>Goccioline di acqua (sporca) e impurità fuoriescono dalla piastra.</p>	<p>Dopo la sostituzione della cartuccia del filtro anticalcare, l'acqua residua può gocciolare dalla piastra.</p>	<p>Premere più volte il tasto per il vapore tenendo l'apparecchio lontano dall'asse da stiro. Asciugare la piastra con un panno.</p>
<p>Tutte le spie a LED lampeggiano.</p>	<p>Errore di sistema.</p>	<p>Scollegare il sistema e ricollegarlo. Se il problema permane, spegnere immediatamente l'apparecchio e contattare un servizio clienti Braun autorizzato.</p>

Nederlands

Onze producten zijn ontwikkeld om te voldoen aan de strengste normen inzake kwaliteit, functionaliteit en design. Wij hopen van harte dat u geniet van uw nieuw Braun-toestel.

Vóór gebruik

Lees de handleiding voordat u het apparaat in gebruik neemt in zijn geheel zorgvuldig door.

Waarschuwing



- **Opgelet: Warme oppervlakken!** Elektrische stroomstrijkijzers combineren hoge temperaturen en hete stoom, hetgeen kan leiden tot brandwonden.
- Dit apparaat mag worden gebruikt door kinderen ouder dan 8 jaar en personen met een fysieke, sensorische of mentale beperking indien zij het product onder begeleiding gebruiken of instructies hebben gekregen over het veilig gebruik van het apparaat en de gevaren inzien.
- Kinderen mogen niet met het apparaat spelen.
- Reiniging en gebruikersonderhoud mogen zonder toezicht niet door kinderen uitgevoerd worden.
- Tijdens de werking en het afkoelen moeten het toestel en het snoer ervan buiten het bereik van kinderen onder 8 jaar gehouden worden.
- Als het netsnoer beschadigd is, moet het vervangen worden door de fabrikant, diens onderhoudsvertegenwoordiger of personen met vergelijkbare kwalificaties om gevaarlijke situaties te voorkomen.
- Trek het snoer altijd uit het stopcontact voordat u het toestel vult met water.
- Het toestel moet gebruikt en geplaatst worden op een stabiel oppervlak.

- Tijdens pauzes tussen het strijken zet u het strijkijzer rechtop op zijn hielsteun of op de houder. Verzekeer u ervan dat de hielsteun op een stabiel oppervlak staat.
- Het toestel mag niet zonder toezicht gelaten worden wanneer het is aangesloten op het lichtnet.
- Het toestel mag niet gebruikt worden indien het is gevallen, indien er zichtbare sporen van schade zijn of indien het lekt. Controleer het snoer regelmatig op schade.
- "Dompel de eenheid nooit onder in water of andere vloeistoffen."
- Het apparaat is enkel ontworpen voor huishoudelijk gebruik en voor het verwerken van huishoudelijke hoeveelheden.
- Reinig alle onderdelen voor het eerste gebruik of wanneer nodig, volgens de instructies in de rubriek "Onderhoud en reiniging".
- De kabels mogen nooit in contact komen met warme voorwerpen, de zoolplaat, water of scherpe randen.
- Voordat u de stekker in het stopcontact steekt, controleert u of de spanning overeenstemt met de waarde afgedrukt aan de onderzijde van het toestel en of u een geaard stopcontact gebruikt.
- Wanneer u een verlengkabel gebruikt, controleer dan of die in goede staat verkeert, een stekker met aarding heeft en overeenstemt met het nominale vermogen van het toestel (16 A).
- De zoolplaat en strijkijzersteun kunnen erg hoge temperaturen bereiken, hetgeen tot brandwonden kan leiden. Raak ze niet aan.
- **VERSTIKKINGSGEVAAR:** het apparaat kan kleine onderdelen bevatten.

Tijdens de handelingen voor reiniging en onderhoud kunnen enkele van deze onderdelen losraken. Hanteer voorzichtig en houd de kleine onderdelen uit de nabijheid van kinderen.

- Let op!
Bewaar het verpakkingsmateriaal (plastic zakjes, piepschuim) buiten het bereik van kinderen.
- Let op: in verband met de hoge prestatie van dit stoomstrijkijzer dient u te controleren of uw lichtnet voldoende stroom levert. Neem contact op met uw elektriciteitsbedrijf om u ervan te verzekeren dat de wisselstroomweerstand (ofwel impedantie) niet hoger is dan 0.372 ohm.

Beschrijving

Strijkijzer

- 1 Led temperatuurcontrole
- 2 Stoomknop
- 3 Hielsteun

Basiseenheid

- 4 Houder strijkijzer
- 5 Dubbel snoer / opslag dubbel snoer
- 6 Deksel watertank
- 7 Filterpatronen tegen kalkaanslag
- 8 Watertank
- 9 Netsnoer / opslag netsnoer
- 10 Lampje ecomodus
- 11 Lampje iCare-modus
- 12 Modusknop
- 13 Lampje tegen kalkaanslag
- 14 Resetknop
- 15 Vergrendelingsknop

Beoogd gebruik

Het toestel mag enkel worden gebruikt voor het strijken van kleren die daarvoor geschikt zijn volgens het waslabel. Strijk of stoom nooit kleren terwijl u ze draagt.

Uitpakken

Neem de eenheid uit de doos. Verwijder alle stukken van de verpakking. Verwijder eventuele etiketten op de eenheid (zonder het typeplaatje weg te halen).

Filterpatroon tegen kalkaanslag plaatsen

- Haal het filterpatroon tegen kalkaanslag (7) uit de polybag en volg de instructies op de verpakking.
- Open het deksel van de watertank (6).
- Zet het filterpatroon op zijn plaats tot het vastklikt.
- Sluit het deksel van de watertank.

OPMERKING: Indien een filterpatroon tegen kalkaanslag niet of verkeerd wordt geïnstalleerd, zal het toestel niet juist werken.

(A) De watertank vullen

- Controleer of de stekker is uitgetrokken.
- Open het deksel van de watertank (6) en vul de tank met leidingwater; overschrijd daarbij het «max»-peil niet. Indien het water extreem hard is, wordt het aanbevolen om een mengsel van 50% leidingwater en 50% gedemineraliseerd water te gebruiken. Voeg geen additieven toe (bijv. geurstoffen en andere chemische materialen). Gebruik geen condensatiewater van een droogtrommel.
- Plaats het toestel op een stabiel, effen oppervlak.

Voor het eerste gebruik

Wanneer u het toestel voor het eerst gebruikt, drukt u gedurende ongeveer 60 seconden op de stoomknop (2) en houdt u het strijkijzer horizontaal om stoom door de zoolplaat te laten komen.

Wanneer de stoom voor het eerst klaar is, wordt het aanbevolen om enkele minuten over een vod te strijken, om te vermijden dat resten van de productie uw kleren vuil kunnen maken.

(B) In werking zetten

Voordat u begint te strijken, volgt u aandachtig de instructies op het waslabel van het kledingstuk. Stoffen met dit symbool  zijn niet geschikt voor het strijken.

- Plaats het strijkijzer op de houder (4), rol het snoer volledig uit en steek de stekker in het stopcontact.
- Het strijkijzer zal warm worden en de led temperatuurcontrole (1) op het strijkijzer gaat knipperen. Zodra het strijkijzer klaar is, zal de led temperatuurcontrole permanent branden.
- Voor strijken met stoom drukt u op de stoomknop (2) onder het handvat van het strijkijzer. Uit de gaten van de zoolplaat zal stoom komen.

- Voor droog strijken strijkt u zonder te drukken op de stoomknop. Let erop dat na 10 minuten droog strijken het toestel naar de modus van automatische uitschakeling («auto-off») zal gaan.

Voor de beste resultaten

- Strijk zwarte en donkere kleren altijd binnenstebuiten, zodat het strijkijzer geen schijn achterlaat op de stof.
- Wanneer u een hemd strijkt, begint u bij de moeilijkere delen zoals de kraag, manchetknopen en mouwen. Strijk dan de grotere delen zoals de vooren achterzijde, zodat daar geen vouwen ontstaan wanneer u de andere delen strijkt.
- Wanneer u een kraag strijkt, begint u aan de onderzijde en werkt u van buiten (puntig uiteinde) naar binnen. Draai om en herhaal. Vouw de kraag omlaag en druk op de rand voor een verzorgde afwerking.
- Wanneer u kleren met prints, applicaties of andere gevoelige delen (bijv. borduursel) strijkt, draait u ze binnenstebuiten en legt u zo nodig een stoffen doek tussen het strijkijzer en de stof. Op die manier vermijdt u schade en worden de ontwerpen met reliëf niet plat gestreken.
- Om nieuwe vouwen tijdens het strijken met stoom te vermijden, kijkt u steeds of het kledingstuk geen restvocht bevat voordat u andere delen gaat strijken.

(C) Stoommodi

iCare

De iCare-modus wordt automatisch gekozen wanneer de stekker in het stopcontact wordt gestoken. Het lampje van de iCare-modus (11) brandt.

Deze modus wordt aanbevolen voor stoffen zoals wol, polyester en katoen/linnen.

eco

De eco-modus wordt aanbevolen voor de meest delicate kledingstukken zoals synthetische stoffen, zijde en samengesteld weefsel waarvoor u minder stoom nodig hebt. Het stroomverbruik ligt bij deze modus lager.

Om de ecomodus te selecteren, drukt u op de modusknop (12). Het lampje van de ecomodus (10) gaat branden.

turbo

De turbomodus wordt aanbevolen voor kledingstukken die een krachtige stoomstraal nodig hebben, zoals dik katoen/linnen en jeans.

44

Om de turbomodus te selecteren, houdt u de modusknop (12) ingedrukt tot het lampje van de ecomodus (10) en het lampje van de iCare-modus (11) gaan branden.

Dubbele activering (enkel turbomodus)

Gebruik de functie van dubbele activering om hardnekkige vouwen te verwijderen.

Druk snel tweemaal op de stoomknop (2). Gedurende enkele seconden zal continu stoom uitgestoten worden.

Druk opnieuw op de stoomknop terwijl stoom vrijkomt om de functie te stoppen.

Om de stoomimpuls te herhalen, wacht u ongeveer 12 seconden voordat u opnieuw op de stoomknop drukt.

Verticale stoom (enkel iCare-modus)

Het strijkijzer kan ook gebruikt worden voor het stomen van hangende kleren, bij wijze van snelle verfrissing. Deze functie vervangt echter het strijken niet.

Controleer of de iCare-modus is geselecteerd en houd het strijkijzer in een verticale stand, licht naar voren gekanteld.

Druk meermaals op de stoomknop (2) terwijl u het strijkijzer van boven naar onderen beweegt. Zet het strijkijzer dan op de houder.

Stoom is erg warm: strijk of stoom nooit kleren terwijl u ze draagt.

3D-zoolplaat

De unieke ronde vorm van de 3D-zoolplaat zorgt voor de beste resultaten bij het glijden over lastige delen (bijv. knoppen en zakken).

(D) Automatische uitschakeling

Deze functie wordt geactiveerd indien er na 10 minuten geen stoom meer wordt uitgestoten.



- Wanneer het toestel in de «auto-off» modus is, zal de led temperatuurcontrole (1) sneller knipperen.
- Om het strijkijzer opnieuw aan te zetten, drukt u op de resetknop (14), de modusknop (12) of de stoomknop (2).
- Voordat u opnieuw begint te strijken, wacht u tot de led temperatuurcontrole permanent brandt.

(E) Vergrendelsysteem / opslag

Het toestel bevat een vergrendelsysteem voor een vlot transport en opslag. Het toestel kan worden

opgetild en vervoerd aan het handvat van het vergrendelde strijkijzer.

OPMERKING: Controleer voor elk transport of het strijkijzer juist is vergrendeld en volledig is afgekoeld. Indien u het toestel langere tijd (meer dan 1 maand) niet gebruikt, maak de watertank dan leeg voor opslag.

- Zet het strijkijzer op de hielsteun (3) in de houder (4) op de basiseenheid.
- Om het strijkijzer te vergrendelen, draait u de vergrendelingsknop (15) naar .
- Om het strijkijzer te ontgrendelen, draait u de vergrendelingsknop naar . Het strijkijzer zal vrijkomen.

Trek de stekker uit het stopcontact en laat het toestel afkoelen (de zoolplaat is warm) voordat u de snoeren oprolt voor opslag.

(F) Filterpatroon tegen kalkaanslag vervangen

Om de optimale werking van uw toestel te behouden, is het belangrijk dat u het filterpatroon tegen kalkaanslag regelmatig vervangt of gedemineraliseerd water gebruikt.

Wanneer het filterpatroon vervangen moet worden, gaat het overeenkomstige lampje (13) branden.

- a. Trek de stekker uit het stopcontact.
- b. Verwijder het oude filterpatroon (7) door het uit de watertank (8) te tillen en gooi het weg.
- c. Volg de instructies op de folie en zet het nieuwe filterpatroon op zijn plaats tot het vastklikt.
- d. Sluit het deksel van de tank, steek de stekker in het stopcontact en druk op de resetknop (14) gedurende 5 seconden tot de led uitgaat.

OPMERKING: Na vervanging van het filterpatroon tegen kalkaanslag drukt u gedurende ongeveer 60 seconden op de stoomknop (2) en houdt u het strijkijzer horizontaal om stoom door de zoolplaat te laten komen.

Indien u gedemineraliseerd water gebruikt, moet u het filterpatroon in het vak laten en 5 seconden op de resetknop (14) drukken telkens het lampje tegen kalkaanslag blijft branden, tot de led uitgaat.

Het gebruik van CareStyle-filterpatronen tegen kalkaanslag wordt aanbevolen (kan worden gekocht in winkels, via www.braunhousehold.com of door te bellen naar de klantenservice).

Gebruik geen chemische stoffen, additieven of ontkalkingsmiddel om de watertank te spoelen.

(G) Onderhoud en reiniging

- Zorg er vóór de reiniging altijd voor dat de stekker is uitgetrokken en het toestel volledig is afgekoeld.
- Om de zoolplaat te reinigen, wordt een vochtige doek aanbevolen.
- Gebruik nooit chemische producten, azijn of schuurspunzen (bijv. sponzen met ruw nylonweefsel).

Gooi het product niet bij het huishoudelijk afval aan het eind van zijn levensduur. Breng het voor verwijdering naar een Servicecentrum van Braun of naar een geschikt inzamelpunt in uw land.



Gids voor het oplossen van problemen

PROBLEEM	OORZAAK	OPLOSSING
Het toestel produceert geen stoom.	Er is niet voldoende water in de watertank.	Trek de stekker uit; controleer of het filterpatroon tegen kalkaanslag goed is voorbereid en juist geplaatst; vul water bij tot het maximumpeil; sluit het deksel van de watertank; steek de stekker in en wacht tot de led temperatuurcontrole permanent brandt; druk op de stoomknop tot stoom uit de zoolplaat komt. Indien de bovenstaande procedure het probleem niet oplost, doe dan het volgende: druk tegelijk op de reset- en stoomknop tot stoom naar buiten komt. Zodra stoom naar buiten komt, laat u de knoppen los.
	De stoomknop werd niet ingedrukt.	
	Een nieuw filterpatroon tegen kalkaanslag werd niet geïnstalleerd.	
	Het filterpatroon is niet juist geplaatst.	
Het lampje tegen kalkaanslag brandt en er komt weinig of geen stoom uit het strijkijzer wanneer u op de stoomknop drukt.	Het filterpatroon moet worden vervangen.	Vervang het filterpatroon en druk op de resetknop gedurende 5 seconden tot de led uitgaat. U kunt ook gedemineraliseerd water gebruiken. In dat geval moet u het filterpatroon in het vak laten en gedurende 5 seconden op de resetknop drukken telkens het lampje tegen kalkaanslag gaat branden.
Het toestel zendt een hard geluid uit met trillingen (subtiel pompend geluid is normaal).	Een nieuw filterpatroon tegen kalkaanslag werd niet geïnstalleerd.	Blijf drukken op de stoomknop tot het harde geluid stopt en stoom uit de zoolplaat komt.
	De watertank is leeg.	Vul water bij in de tank en druk op de stoomknop tot het harde geluid stopt en stoom uit de zoolplaat komt.
	Het filterpatroon tegen kalkaanslag is niet geplaatst.	Zet het filterpatroon in het vak.
	Het filterpatroon tegen kalkaanslag is beschadigd of gescheurd.	Controleer het filterpatroon grondig. Indien u sporen van schade of scheurtjes ziet, vervang het filterpatroon dan door een nieuw exemplaar.
De eerste maal dat het toestel wordt aangezet, merkt u rook/geur op.	Sommige onderdelen zijn behandeld met afdicht- of smeermiddel, dat verdampt de eerste maal dat u het strijkijzer opwarmt.	Dit is normaal en zal stoppen wanneer u het strijkijzer enkele malen hebt gebruikt. Indien de rook/geur blijft aanhouden nadat het toestel werd uitgezet, neem dan contact op met een erkende klantenservice van Braun.
Er komt te veel stoom uit het strijkijzer.	Turbomodus is ingeschakeld.	Activeer de iCare- of ecomodus door op de modusknop te drukken.

<p>(Vuile) waterdruppels en onzuiverheden komen uit de zoolplaat.</p>	<p>Na vervanging van het filterpatroon tegen kalkaanslag kan het resterende water uit de zoolplaat druppelen.</p>	<p>Druk meermaals op de stoomknop weg van de strijkplank. Veeg de zoolplaat droog met een doek.</p>
<p>Alle leds knipperen.</p>	<p>Systeemfout.</p>	<p>Trek de stekker uit het stopcontact en steek hem opnieuw in. Indien het probleem zich blijft voordoen, zet het toestel dan onmiddellijk uit en neem contact op met een erkende klantenservice van Braun.</p>

Dansk

Brauns produkter har den højeste kvalitet i funktionalitet og design. Vi håber, du bliver glad for dit nye Braun apparat.

Før ibrugtagning

Læs venligst instruktionerne grundigt og fuldstændigt inden brug af apparatet.

Forsigtig



- **Forsigtig: Varme overflader!** Elektriske strygestationer kombinerer høje temperaturer og varm damp, som kan forårsage forbrændinger.
- Dette apparat kan bruges af børn fra 8 år og opefter og af personer med reducerede fysiske, sensoriske eller mentale evner eller mangel på erfaring og viden, hvis disse har modtaget vejledning eller instruktion i sikker brug af apparatet og forstår de farer, der er forbundet hermed.
- Børn må ikke lege med apparatet.
- Rengøring og brugerens vedligeholdelse må ikke foretages af børn uden opsyn.
- Under brug og nedkøling af apparatet skal strømforsyningsledningen holdes uden for mindre børns rækkevidde.
- Hvis netledningen er beskadiget, skal den udskiftes af producenten eller dennes serviceværksted eller af en kvalificeret fagmand for at undgå enhver risiko.
- Strygestationen skal altid frakobles strømforsyningen før påfyldning af vand.
- Apparatet skal anvendes og henstilles på et stabilt underlag.
- Ved pauser under strygningen sættes strygejernets opret på strygejernshælen eller i strygejernsholderen. Strygejernshælen skal placeres på et stabilt underlag.

- Apparatet må ikke efterlades uden opsyn, mens det er tilsluttet strømforsyningen.
- Apparatet må ikke anvendes, hvis det er faldet på gulvet eller har synlige tegn på beskadigelser, eller hvis det lækker. Kontrollér jævnligt ledningerne for beskadigelser.
- Neddyb aldrig enheden i vand eller andre væsker.
- Dette apparat er designet til brug i husholdningen og til mængder, som normalt indgår i en husholdning.
- Rengør alle dele før første brug eller efter behov ved at følge anvisningerne i afsnittet om pleje og rengøring.
- Ledningerne må aldrig komme i kontakt med varme genstande, strygesålen, vand og skarpe kanter.
- Før tilslutning til en stikkontakt, skal det kontrolleres, hvorvidt spændingen svarer til den spænding, der er trykt på bunden af enheden, og at der bruges en jordet stikkontakt.
- Når der bruges en forlængerledning, så pas på, at den er i god stand, har et stik med jordforbindelse og svarer til strømstyrken på enheden (16A).
- Strygesålen og strygejernets underlag kan nå meget høje temperaturer, der kan føre til forbrændinger. Rør ikke ved nogen af delene.
- **RISIKO FOR KVÆLNING:** Apparatet kan indeholde små dele. Under rengørings- og vedligeholdelsesindgreb kan nogle af delene fjernes. Behandl med forsigtighed og opbevar de små dele uden for børns rækkevidde.
- **Advarsel!** Opbevar emballagematerialet (plastikposer, ekspansiv polystyren) uden for børns rækkevidde.

- Advarsel: På grund af dampstrygejernets høje præstationsevne, kontrollerer at netspændingen er høj nok. Kontakt din elleverandør for at forvisse dig om at netspændingen ikke er højere 0.372 Ohm.

Beskrivelse

Strygejern

- 1 Temperaturkontrol LED
- 2 Dampknap
- 3 Strygejernshæl

Baseenhed

- 4 Strygejernsholder
- 5 Dobbeltledning / opbevaring til dobbeltledning
- 6 Vandbeholderlåg
- 7 Antikalkfilterpatroner
- 8 Vandbeholder
- 9 Netledning / opbevaring til netledning
- 10 Indikator til eco-tilstand
- 11 Indikator til iCare-tilstand
- 12 Knap til valg af tilstand
- 13 Antikalkindikator
- 14 Nulstillingsknap
- 15 Låseknap

Tilsigtet brug

Apparatet må kun bruges til strygning af beklædningsgenstande, der er egnet til strygning i overensstemmelse med plejemærkningen. Stryg eller damp aldrig beklædningsgenstande, mens de bæres.

Udpakning

Tag apparatet ud af kartonen. Fjern alle emballagestykker. Fjern eventuelt resterende etiketter på apparatet (fjern ikke typeskiltet).

Indsæt antikalk-filterpatron

- Fjern anti-kalkfilterpatronen (7) fra plastposen og følg instruktionerne, der står på pakken.
- Åbn vandbeholderens dæksel (6).
- Sæt antikalk-filterpatronen på plads, indtil den låses på plads.
- Luk vandbeholderens dæksel.

BEMÆRK: Hvis der ikke er installeret en antikalk-filterpatron, eller hvis antikalk-filterpatronen ikke er installeret korrekt, virker apparatet ikke korrekt.

(A) Påfyldning af vandbeholderen

- Sørg for at strygejernets er koblet fra strømmen.
- Åbn vandbeholderens dæksel (6) og fyld vandbeholderen med postevand, og sørg for at «max»-niveauet ikke overstiges. Hvis vandet er meget hårdt, anbefales det at bruge en blanding af 50 % postevand og 50 % demineraliseret vand. Tilføj ikke tilsætningsstoffer (f.eks. parfumer og andre kemiske materialer). Brug ikke kondensvand fra en tørretumbler.
- Sæt apparatet på en stabil, plan overflade.

Inden første brug

Når apparatet bruges første gang, skal der trykkes på dampknappen (2) i ca. 60 sekunder og strygejernets skal holdes vandret for at trække dampen igennem til sålpladen.

Når dampen er klar første gang, anbefaler vi at stryge i nogle minutter over et klæde for at undgå, at produktionsrester beskadiger beklædningsgenstandene.

(B) Ibrugtagning

Før du begynder at stryge, skal instruktionerne på beklædningsgenstanden følges omhyggeligt. Tekstiler med dette symbol  kan ikke stryges.

- Stil strygejernets på strygejernsholderen (4), rul netledningerne helt ud og slut den til.
- Strygejernets begynder at varme op og temperaturkontrollens LED (1) på strygejernets blinker. Når først strygejernets er klart, lyser temperaturkontrollens LED permanent.
- Til strygning med damp skal der trykkes på dampknappen (2) under strygejernets håndtag. Der kommer damp ud af hullerne i sålen.
- Ved tørstrygning stryges der uden at trykke på dampknappen. Bemærk, at efter 10 minutters tørstrygning skifter strygejernets til auto-off-tilstanden.

For bedste resultater

- Stryg altid sorte og mørke beklædningsgenstande med vrangside ud for at undgå at få glans på tekstilet fra strygejernets.
- Når man stryger en skjorte, begynd med de vanskeligere dele såsom krave, manchetter og ærmer. Stryg derefter de større dele såsom forstykket og bagstykket, så rynker forhindres på de større dele, når de andre dele stryges.

- Når kraven stryges, start på undersiden og arbejd udefra (den spidsede ende) og indad. Vend omkring og gentag. Fold kraven ned og tryk på kanten for at få en mere skarp finish.
- Når der stryges beklædningsgenstande med påtryk, applikationer eller endnu mere følsomme tekstildele (f.eks. broderi), drej disse med vrangsidens ud og læg om nødvendigt et bomuldsklæde imellem strygejernets og tekstilet. På denne måde undgås skade og man får den mængde tekstildesign med, der ikke skal stryges flad.
- For at forhindre nye krøller, mens der stryges med damp, sørg for, at beklædningen ikke viser tegn på resterende fugt, før der fortsættes med at stryge andre dele af den.

(C) Damptilstande

iCare

Tilstanden iCare vælges automatisk, når apparatet er sluttet til. Tilstandsindikatoren (11) for iCare er tændt.

Denne tilstand foreslås til beklædningsgenstande såsom uld, polyester og bomuld/linned.

eco

Eco-tilstanden foreslås til de fleste sarte beklædningsgenstande, såsom syntetiske stoffer, silke og blandet tekstil, der har brug for mindre damp. Denne tilstand betyder mindre strømforbrug. For at vælge tilstanden eco, tryk på tilstandsknappen (12). Indikatoren (10) for tilstanden eco tændes.



turbo

Tilstanden turbo foreslås til beklædningsgenstande, der har brug for mere kraftig damp, såsom tyk bomuld/linned og jeans.

For at vælge tilstanden turbo, hold tilstandsknappen (12) nede, indtil tilstandsindikatoren for eco (10) og tilstandsindikatoren for iCare (11) tændes.

Dobbeltryk (kun tilstanden turbo)

Brug funktionen dobbeltryk til at fjerne stædige folder.

Tryk hurtigt på dampknappen (2) to gange. Der afgives damp i nogle sekunder. Tryk på dampknappen igen under dampafgivelsen for at stoppe funktionen.

For at gentage dampboostet, vent ca. 12 sekunder, inden der trykkes på dampknappen igen.

Lodret damp (kun tilstanden iCare)

Strygejernets kan også bruges til at dampstryge ophængte klædestykker for en hurtig opriskning.

50

Denne funktion erstatter dog ikke stryging.

Sørg for, at tilstanden iCare er valgt, og hold strygejernets i lodret stilling, og vip det lidt fremad. Tryk gentagne gange på dampknappen (2), mens strygejernets flyttes oppefra og ned. Stil derefter strygejernets på strygejernsholderen.

Dampen er meget varm: Stryg eller damp aldrig en beklædningsgenstand, mens den bæres.

3D-sål

Den enestående, runde form på 3D-sålen giver fremragende glideresultater ved stryging af vanskelige dele (f.eks. knapper, lommer etc.)

(D) Auto-off



Denne funktion aktiveres, hvis der efter 10 minutter ikke slipper damp ud.

- Når apparatet er i tilstanden auto-off, blinker temperaturkontrollens LED (1) med et hurtigere interval.
- For at tænde for strygejernets igen, tryk på nulstillingsknappen (14), tilstandsknappen (12) eller dampknappen (2).
- Vent med at stryge, indtil temperaturkontrollens LED er tændt hele tiden.

(E) Låsesystem / opbevaring

Apparatet er udstyret med et låsesystem med henblik på bekvem transport og nem opbevaring. Det er muligt at løfte eller bære apparatet i hånden på det fastlåste strygejern.

BEMÆRK: Før transport, sørg for, at strygejernets er ordentligt låst og det er kølet af. I tilfælde af apparatet ikke bruges i længere tid (mere end 1 måned), skal vandbeholderen tømmes før opbevaring.

- Stil strygejernets på dets hæl (3) i strygejernsholderen (4) på basisenheden.
- For at låse strygejernets drejes låseknappen (15) til .
- For at låse strygejernets op drejes låseknappen til . Strygejernets kan tages ud.

Træk stikket ud og lad apparatet køle af (sålpladen er varm), før ledningerne rulles op til opbevaring.

(F) Udskiftning af antikalk-filterpatron

For at bevare optimal ydeevne på apparatet, er det vigtigt regelmæssigt at udskifte antikalk-filterpatronen eller bruge demineraliseret vand.

Når antikalk-filterpatronen trænger til udskiftning, tændes indikatoren til antikalk (13).

- a. Afbryd apparatet.
- b. Fjern den gamle antikalk-filterpatron (7) ved at løfte den ud af vandbeholderen (8) og kassere den.
- c. Følg instruktionerne, der står på folien, og sæt den nye antikalk-filterpatron på plads, indtil den låses på plads.
- d. Luk beholderens dæksel, tilslut, og tryk på nulstillingsknappen (14) i 5 sekunder, indtil LED'en slukker.

BEMÆRK: Efter udskiftning af antikalkfilterpatronen trykkes der på dampknappen (2) i ca. 60 sekunder og strygejernet holdes vandret for at trække dampen igennem til sålpladen.

I tilfælde af der bruges demineraliseret vand, skal filterpatronen forblive i kammeret og der skal trykkes på nulstillingsknappen (14) i 5 sekunder hver gang indikatoren til antikalk tændes permanent, og indtil LED'en slukkes.

Vi anbefaler at bruge CareStyle antikalk-filterpatronen (kan købes i butikker gennem www.braunhousehold.com eller ved at ringe til kundeservice).

Brug ikke kemikalier, tilsætningsstoffer eller kalkfjerner til at rense vandbeholderen.

(G) Pleje og rengøring

- Sørg for, at apparatet er frakoblet helt strømforsyningen og er helt afkølet, før rengøring.
- Til at rengøre sålen foreslås det at bruge en fugtig klud.
- Brug aldrig kemikalier, eddike eller skuresvampe (f.eks. svampe med groft nylontekstil etc.).

Bortskaf ikke apparatet som husholdningsaffald efter enden på dets levetid. Bortskaffelse kan ske på Braun Service Centre eller passende indsamlingssted lokalt.



Fejlfinding

PROBLEM	ÅRSAG	LØSNING
Apparatet producerer ingen damp.	Der er ikke nok vand i vandbeholderen.	Afbryd apparatet; kontrollér, hvorvidt antikalk-filterpatronen er godt forberedt og placeret korrekt; fyld vand op til maks. niveau; luk vandbeholderens dæksel; tilslut og vent indtil temperaturkontrollens LED er tændt permanent; tryk på dampknappen, indtil der kommer damp ud af sålpladen. Hvis ovenstående procedure ikke løser problemet, tag følgende skridt: Tryk på NULSTILLING + dampknappen sammen, indtil der kommer damp ud. Når først der kommer damp ud, slip knapperne.
	Der er ikke trykket på dampknappen.	
	Der er lige installeret en ny antikalk-filterpatron.	
	Antikalk-filterpatronen er ikke sat ordentligt i.	
Indikatoren til antikalk er tændt, og der kommer lidt eller ingen damp ud af strygejernnet, når der trykkes på dampknappen.	Antikalk-filterpatronen trænger til at blive udskiftet.	Udskift antikalk-filterpatronen og tryk på nulstillingsknappen i 5 sekunder, indtil LED'en slukker. Der kan også bruges demineraliseret vand. I dette tilfælde skal filterpatronen forblive i kammeret og der skal trykkes på nulstillingsknappen i 5 sekunder hver gang indikatoren til antikalk tændes.
Apparatet udsender en høj lyd, der kan minde om vibrationer (en diskret pumpelyd er normal).	Der er lige installeret en ny antikalk-filterpatron.	Fortsæt med at trykke på dampknappen, indtil den høje lyd stopper og der kommer damp ud af sålpladen.
	Vandbeholderen er tom.	Sæt antikalk-filterpatronen i kammeret.
	Antikalk-filterpatronen er ikke på plads.	Sæt antikalk-filterpatronen i kammeret.
	Antikalk-filterpatronen er ikke på plads eller opviser revner.	Undersøg antikalk-filterpatronen grundigt. Hvis der kan ses tegn på beskadigelse eller revner, skal antikalk-filterpatronen udskiftes med en ny.
Første gang apparatet tilsluttes afgives der en smule røg/lugt.	Visse dele er behandlet med tætnings-/smøremiddel, som fordamper første gang strygejernnet opvarmes.	Dette er normalt og stopper, når strygejernnet har været brugt et par gange. Hvis røg/lugt stadig er til stede efter slukning af strygejernnet, kontaktes Braun kundeservice.
Der kommer for meget damp ud af strygejernnet.	Tilstanden turbo er sluttet til.	Aktivér tilstanden iCare eller eco ved at trykke på tilstandsknappen.

Dråber af (snavset) vand og urenheder kommer ud af sålpladen.	Efter udskiftning af antikalk-filterpatronen kan det resterende vand dryppe ud af sålpladen.	Tryk på dampknappen flere gange mens strygejernet holdes væk fra strygebrættet. Tør sålen tør med en klud.
Alle LED blinker.	Systemfejl.	Afbryd systemet, slut det til igen. Hvis problemet vedvarer, sluk straks for apparatet og kontakt en autoriseret Braun kundeservice.

Norsk

Våre produkter er produsert for å imøtekomme de høyeste standarder når det gjelder kvalitet, funksjon og design.

Vi håper du vil få mye glede av ditt nye Braun produkt. Vennligst les bruksanvisningen nøye før apparatet tas i bruk.

Før bruk

Les hele bruksanvisningen nøye før du begynner å bruke apparatet.

Forsiktig



- **Forsiktig: Varme overflater!** Elektriske strykestasjoner kombinerer høye temperaturer med varm damp som kan gi brannskader.
- Denne enheten kan brukes av barn fra 8 år og oppover, og personer med reduserte fysiske, sensoriske, eller mentale evner, eller som mangler erfaring og kunnskap, dersom de har fått opplæring eller instruksjoner om hvordan apparatet brukes på en sikker måte og forstår farene ved bruk.
- Barn skal ikke leke med apparatet.
- Rengjøring og vedlikehold må ikke gjøres av barn med mindre de er under tilsyn.
- Ved bruk og under nedkjøling skal apparatet og dets strømledning holdes utenfor rekkevidde for barn under 8 år.
- Hvis strømledningen er skadet må den skiftes av produsenten, et av deres serviceverksteder eller en annen kvalifisert person, for å unngå fare.
- Trekk alltid ut stikkkontakten til stasjonen/strykejernet før det fylles med vann.
- Apparatet må brukes og lagres på en stabil overflate.
- Ved opphold i strykingen plasseres strykejernet i stående stilling på endestøtten eller strykejernstøtten.

Påse at endestøtten er plassert på en stabil overflate.

- Apparatet må ikke bli stående uten tilsyn mens det er koblet til strømfor-syningen.
- Apparatet må ikke brukes hvis det har falt på gulvet, om det er tydelige tegn til skade eller om det lekker. Ledningene skal sjekkes jevnlig for skader.
- Enheten må aldri dyppes i vann eller andre væsker.
- Dette apparatet er kun beregnet til bruk i husholdninger og for tilberedning av mengder som er vanlige i privathusholdninger.
- Vennligst rengjør alle deler før de benyttes første gang eller når det kreves, og følg instruksjonene i avsnittet Pleie og Rengjøring.
- Ledningene skal aldri komme i kontakt med varme objekter, såleplaten, vann eller skarpe kanter.
- Før du setter støpslet i stikkkontakten, skal du sjekke at spenningen stemmer overens med spenningsangivelsen på etiketten under apparatet, og at du benytter en jordet stikkontakt.
- Ved bruk av en forlengelseskabel skal det påses at den er i god stand, har en plugg med jordingsforbindelse og stemmer overens med apparatets nominelle effekt (16A).
- Såleplate og jernstøtte kan oppnå svært høye temperaturer som kan føre til brannskader. Ikke rør dem.
- **KVELNINGSFARE:** Apparatet kan inneholde små deler. I forbindelse med rengjøring og vedlikehold kan noen av disse delene avmonteres. Må håndteres med forsiktighet og oppbevares utilgjengelig for barn.

- **OBS!**
Behold emballasjedelene (plastposer, styropor) utenfor barns rekkevidde.
- Forsiktig: På grunn av det høye strømforbruket til dette dampstrykejernet, vennligst forsikre deg om at strømforsyningen er tilstrekkelig. Kontakt ditt lokale e-verk for å være sikker på at den såkalte strømnetsimpedansen ikke er høyere enn 0.372 Ohm.

Beskrivelse

Strykejern

- 1 Lampe for temperaturkontroll
- 2 Dampknapp
- 3 Endestøtte

Baseenhet

- 4 Strykejernstøtte
- 5 Dobbelledning / Dobbelledninglager
- 6 Vanntanklokk
- 7 Antikalk-filterpatroner
- 8 Vanntank
- 9 Strømledning / Strømledninglager
- 10 Eco-modusindikator
- 11 iCare-modusindikator
- 12 Modus-knapp
- 13 Antikalk-indikator
- 14 Tilbakestillingsknapp
- 15 Låseknapp

Tiltenkt bruk

Apparatet må kun benyttes til stryking av klær som egner seg for stryking i henhold til etiketten. Klær skal aldri strykes eller dampes mens man har de på.

Utpakning

Ta enheten ut av esken. Fjern all emballasjen. Fjern eventuelle gjenværende etiketter på enheten (ikke fjern typeskiltet).

Sett inn antikalk-filterpatron

- Fjern antikalk-filterpatronen (7) fra plastposen og følg instruksjonene på pakken.
- Åpne lokket på vanntanken (6).
- Sett antikalk-filterpatronen på sin posisjon til den går i lås.

- Lukk lokket på vanntanken.

MERK: Dersom ingen antikalk-filterpatron er installert, eller antikalk-filterpatronen ikke er installert korrekt, vil ikke apparatet fungere slik det skal.

(A) Fylling av vanntanken

- Pass på at strykejernet ikke er tilkoblet.
- Åpne tanklokket (6) og fyll vanntanken med vann fra springen og påse at det ikke fylles over «max»-merket. Om du har svært hardt vann, anbefaler vi at du bruker en blanding av 50 % vann fra springen og 50 % demineralisert vann. Det skal ikke føyes til noen tilsetningsstoffer (f.eks. parfyme eller andre kjemiske materialer). Bruk aldri kondensert vann fra en tørketrommel.
- Sett apparatet på et stabilt, jevnt underlag.

Før første bruk

Når du bruker apparatet første gang trykker du på dampknappen (2) i omlag 60 sekunder og holder strykejernet horisontalt for å trekke dampen gjennom såleplaten.

Når dampen er klar for første gang, anbefaler vi å stryke noen minutter over en fille for å unngå produksjonsrester som kan skitne til klærne dine.

(B) Idriftsetting

Før du begynner å stryke skal instruksjonene på etiketten følges grundig. Tekstiler med dette symbolet  skal ikke strykes.

- Plasser strykejernet på strykejernstøtten (4), rull ut ledningen fullstendig og sett i kontakten.
- Strykejernet begynner å varmes opp, og lampen for temperaturkontroll (1) vil blinke på strykejernet. Når strykejernet er klart, lyser lampen for temperaturkontroll permanent.
- For dampstryking, trykk på dampknappen (2) under strykejernets håndtak. Det strømmer damp ut av hullene i såleplaten.
- For tørrstryking strykes uten at dampknappen har blitt trykket ned. Vær klar over at strykejernet vil koble over til autoav-modus etter 10 minutter med tørrstryking.

For beste mulige resultater

- Unngå å stryke sorte og mørke plagg på vrangen for å hindre at tekstilene får en glans fra strykejernet.

- Når du stryker en skjorte, start med de mer krevende delene, som kragen, mansjettknappene og ermene. Deretter strykes de store delene, som fronten og baksiden, slik at du kan unngå rynker på de store delene når du stryker de andre delene.
- Når du stryker en krage, begynn på undersiden og jobb deg fra utsiden (den spisse enden) og innover. Vend den og gjenta. Brett ned kragen og press kanten for et skarpere preg.
- Når du stryker plagg med trykk, applikasjoner eller ekstra ømfintlige tekstildeler (som f.eks. broderier), vring dem og legg en dampklut mellom strykejernet og klesmaterialet ved behov. På den måten unngår du skade og beholder volumet hos tekstildesign som ikke skal strykes flate.
- For å unngå nye folder når det strykes med damp, skal du påse at plagget ikke har noe restfuktighet før du fortsetter å stryke andre deler av det.

(C) Dampmodus

iCare

Modusen iCare velges automatisk når apparatet er tilkoblet. Indikatoren iCare (11) er på.

Denne modusen anbefales for klesmaterialer som ull, polyester og bomull/lintøy.

eco

Modusen eco anbefales for sofistikerte klesmaterialer, som syntetiske fibre, silke og blandingsprodukter som du trenger mindre damp til. Denne modusen muliggjør lavere energiforbruk. Trykk på modusknappen (12) for å velge modusen eco. Indikatoren eco (10) slås på.



turbo

Modusen turbo anbefales for klesmaterialer som trenger mer kraftig damp, som tykk bomull, tykt lintøy og jeans.

For å velge modusen turbo holdes modusknappen (12) nede inntil indikatoren eco (10) og indikatoren iCare (11) slås på.

Dobbel utløser (kun modusen turbo)

Bruk funksjonen med dobbel utløser for å fjerne krevende folder.

Trykk på dampknappen (2) to ganger. Damp slippes ut i noen sekunder.

Trykk inn dampknappen en gang til når det slippes ut damp for å avbryte funksjonen.

For å gjenta dampstøt, vent omlag 12 sekunder før dampknappen trykkes igjen.

Vertikal damp (kun modusen iCare)

Dette strykejernet kan også brukes til å dampe opphengte klær for en rask forfriskning. Den-56

ne funksjonen er imidlertid ingen erstatning for stryking.

Påse at modusen iCare velges og hold strykejernet i en vertikal posisjon, vippet lett forover.

Trykk inn dampknappen (2) mens du beveger strykejernet fra toppen til bunnen. Så plasseres strykejernet på strykejernstøtten.

Dampen er svært varm: Klær skal aldri strykes eller dampes mens man har de på.

3D såleplate

Den unike runde formen på 3D såleplaten sikrer best mulige resultater ved stryking over krevende steder (f.eks. knapper, lommer osv.).

(D) Auto-av



Denne funksjonen aktiveres etter 10 minutter dersom det ikke har blitt sluppet ut noe damp.

- Når apparatet er i auto-av-modus vil lampen for temperaturkontroll (1) blinke i et raskere intervall.
- For å slå på strykejernet igjen må du trykke på tilbakestillingsknappen (14), modusknappen (12) eller dampknappen (2).
- Vent til lampen for temperaturkontroll er permanent på før du begynner å stryke igjen.

(E) Låsesystem / lagring

Apparatet er utstyrt med et låsesystem for praktisk transport og lettvtint lagring. Det er mulig å løfte og bære apparatet i håndtaket på det låste strykejernet.

MERK: Før transport skal det påses at strykejernet er låst ordentlig og fullstendig avkjølt. Dersom du ikke bruker apparatet over et lengre tidsrom (mer enn 1 måned) må vanntanken tømmes før lagring.

- Plasser strykejernet på endestøtten (3) sin i strykejernstøtten (4) på baseenheten.
- For å låse strykejernet dreies låseknappen (15) til .
- For å låse opp strykejernet dreies låseknappen til . Strykejernet frigjøres.

Dra ut kabelen og la apparatet avkjøles (såleplaten er varm) før ledningene vikles sammen for lagring.

(F) Bytte av antikalk-filterpatron

For å opprettholde optimal ytelse hos ditt apparat er det viktig å bytte antikalk-filterpatronen jevnlig, eller å bruke demineralisert vann.

Når antikalk-filterpatronen må byttes ut vil antikalk-indikatoren (13) slå seg på.

- a. Trekk ut ledningen til apparatet.
- b. Fjern den gamle antikalk-patronen (7) ved å løfte den ut av vanntanken (8) og deponere den.
- c. Følg instruksjonene på folien og sett den nye antikalk-filterpatronen på sin posisjon til den går i lås.
- d. Lukk tankdekslet, sett kontakten i støpslet og trykk på tilbakestillingsknappen (14) i 5 sekunder inntil indikatorlampen slås av.

MERK: Etter å ha byttet ut antikalk-filterpatronen trykker du på dampknappen (2) i omlag 60 sekunder, og holder strykejernet horisontalt for å trekke dampen gjennom såleplaten.

Ved bruk av demineralisert vann må du etterlate filterpatronen i rommet og trykke på tilbakestillingsknappen (14) i 5 sekunder hver gang antikalk-indikatoren slås på permanent, eller til indikatoren slås av.

Vi anbefaler å bruke CareStyle antikalk-filterpatron (kan kjøpes i butikker via www.braunhousehold.com eller ved å ringe Kundeservice).

Ikke bruk noen form for kjemikalier, additiver eller avflakingsmiddel til å skylle vanntanken.

(G) Pleie og rengjøring

- Pass alltid på at apparatet er frakoblet og helt nedkjølt før rengjøring.
- Det anbefales å benytte en fuktig klut til å rengjøre såleplaten.
- Bruk aldri kjemikalier, eddik eller skureputer (f.eks. svamper med grove nylonmaterialer etc.).

Ikke kast produktet sammen med husholdningsavfall på slutten av brukstiden. Det kan avhendes på et Braun servicesenter eller tilsvarende gjenvinningsstasjon for elektriske/elektroniske apparater.



Veiledning for feilsøking

PROBLEM	ÅRSAK	LØSNING
Apparatet produserer ikke noe damp.	Det er ikke nok vann i vanntanken.	Dra ut kabelen hos apparatet; sjekk at antikalk-filterpatronen har blitt godt forberedt og er plassert korrekt; fyll vann opp til maks. nivået, lukk dekslet til vanntanken, sett i kabelen og vent til temperaturstyringen sin LED er permanent på; trykk på dampknappen inntil det kommer damp ut av såleplaten. I tilfelle prosedyren over ikke løser problemet tas følgende trinn: trykk samtidig på tilbakestillingsknappen + dampknappen inntil det kommer ut damp. Slipp fri knappene når det kommer ut damp.
	Det har ikke blitt trykket på dampknappen.	
Apparatet produserer ikke noe damp.	En ny antikalk-filterpatron har nettopp blitt installert.	Dra ut kabelen hos apparatet; sjekk at antikalk-filterpatronen har blitt godt forberedt og er plassert korrekt; fyll vann opp til maks. nivået, lukk dekslet til vanntanken, sett i kabelen og vent til temperaturstyringen sin LED er permanent på; trykk på dampknappen inntil det kommer damp ut av såleplaten. I tilfelle prosedyren over ikke løser problemet tas følgende trinn: trykk samtidig på tilbakestillingsknappen + dampknappen inntil det kommer ut damp. Slipp fri knappene når det kommer ut damp.
	Antikalk-filterpatronen er ikke ordentlig på plass.	
Antikalk-filterpatronen er på og mindre eller ingen damp kommer ut av strykejernet når du trykker på dampknappen.	Antikalk-filterpatronen må byttes ut.	Bytt antikalk-filterpatronen og trykk på tilbakestillingsknappen i 5 sekunder inntil indikatorlampen slås av. Du kan også bruke demineralisert vann. I tilfelle må du etterlate antikalk-filterpatronen i rommet og trykke på tilbakestillingsknappen i 5 sekunder hver gang antikalk-indikatoren slås på.
Apparatet sender ut en høy lyd forbundet med vibrasjoner (subtil pumpelyd er vanlig).	En ny antikalk-filterpatron har nettopp blitt installert.	Fortsett å trykke på dampknappen inntil den høye lyden stanser og damp kommer ut av såleplaten.
	Vanntanken er tom.	Fyll på vanntanken igjen og trykk på dampknappen inntil den høye lyden stanser og damp kommer ut av såleplaten.
	Antikalk-filterpatronen er ikke på plass.	Plasser antikalk-filterpatronen i rommet.
	Antikalk-filterpatronen er skadet eller har sprekker.	Foreta en grundig inspeksjon av antikalk-filterpatronen. Bytt antikalk-filterpatronen dersom du ser noen tegn til skader eller sprekker.
Første gangen apparatet slås på kan du se eller lukte røyk.	Noen deler har blitt behandlet med tetningsmiddel/smøremiddel som fordamper den første gangen apparatet varmes opp.	Dette er normalt og vil opphøre når apparatet har blitt brukt noen ganger. Hvis røyk/røyklukt merkes etter at strykejernet er slått av må et autorisert Braun servicesenter kontaktes.
Det kommer for mye damp ut av strykejernet.	Modusen turbo er på.	Modusen iCare eller eco aktiveres ved å trykke på modusknappen.

<p>Skitne vanndråper og urenheter kommer ut av såleplaten.</p>	<p>Etter å ha byttet ut antikalk-filterpatronen kan det tenkes at det gjenværende vannet drypper på såleplaten.</p>	<p>Trykk på dampknappen flere ganger, bortvendt fra strykebrettet. Tørk såleplaten med en klut.</p>
<p>Alle LED blinker.</p>	<p>Systemfeil.</p>	<p>Frakoble systemet, koble det til igjen. Hvis problemet vedvarer, skru umiddelbart av apparatet og kontakt et autorisert Braun servicesenter.</p>

Svenska

Våra produkter är framtagna för att uppfylla högsta krav när det gäller kvalitet, funktion och design. Vi hoppas att du verkligen kommer att trivas med din nya Braun produkt.

Före användning

Läs bruksanvisningen noga och i sin helhet innan du använder apparaten.

Varning

-  Varning: Heta ytor! Elektriska strykjärn kombinerar höga temperaturer och het ånga, något som kan orsaka brännskador.
- Denna apparat kan användas av barn från 8 år och uppåt och personer med nedsatt fysisk, sensorisk eller mental förmåga eller brist på erfarenhet och kunskap, om de övervakas eller får instruktioner angående användning av apparaten på ett säkert sätt och förstår riskerna med användning.
- Barn får inte leka med apparaten.
- Rengöring och underhåll bör inte utföras av barn utan övervakning.
- Vid användning eller nedkylning ska apparaten och nätkabeln hållas utom räckhåll för barn under 8 år.
- Om anslutningskabeln är skadad måste den bytas ut av tillverkaren, serviceombudet eller en annan behörig person för att undvika fara.
- Dra alltid ur kontakten ur vägguttaget innan du fyller på vatten.
- Apparaten måste användas och ställas på en stabil yta.
- När du tar en paus i strykningen ska du alltid placera strykjärnet i upprätt läge på strykjärnets häl eller på strykjärnsstödet. Se till att hälen står på en stabil yta.
- Strykjärnet får inte lämnas obevakat medan kontakten är ansluten till eluttaget.

- Apparaten får inte användas om man har tappat den, om det finns synliga tecken på skada eller vid läckage. Kontrollera regelbundet att sladden inte är skadad.
- Sänk aldrig ned apparaten i vatten eller någon annan vätska.
- Den här apparaten är endast avsedd för hushållsbruk och för bearbetning av normala mängder vid hushållsbruk.
- Rengör alla delar innan produkten används för första gången eller efter behov, enligt anvisningarna i avsnittet Skötsel och Rengöring.
- Sladdarna får inte komma i kontakt med vatten, varma föremål, vassa kanter eller strykjärnets stryksula.
- Innan du ansluter sladden till ett vägguttag måste du kontrollera att elnätets spänning stämmer överens med den angivna spänningen på apparatens undersida och att du använder ett jordat uttag.
- Om du använder en förlängnings-sladd måste du kontrollera att den är i gott skick, att det finns en kontakt med jordad anslutning och att den stämmer överens med apparatens märkström (16 A).
- Stryksulan och strykjärnsstödet kan uppnå mycket höga temperaturer, vilket kan leda till brännskador. Vidrör dem inte.
- KVÄVNINGSFARA: Apparaten kan innehålla smådelar. Inför rengörings- och underhållsåtgärder kan några av dessa delar demonteras. Hantera smådelarna försiktigt och håll undan dem från barns räckhåll.
- Varning!
Förvara förpackningsmaterialet (plastpåsar, skummad polystyrol) utom räckhåll för barn.

- **Varning:** På grund av ångstrykjärnets höga prestanda bör du försäkra dig om att spänningen i kontakten är tillräckligt hög. Vänligen kontakta ditt lokala el-bolag för att försäkra dig om att spänningen inte är högre än 0.372 ohm.

Beskrivelse

Strykejern

- 1 Lampe for temperaturkontroll
- 2 Dampknapp
- 3 Endestøtte

Baseenhet

- 4 Strykejernstøtte
- 5 Dobbeltledning / Dobbeltledninglager
- 6 Vanntanklokk
- 7 Antikalk-filterpatroner
- 8 Vanntank
- 9 Strømledning / Strømledninglager
- 10 Eco-modusindikator
- 11 iCare-modusindikator
- 12 Modus-knapp
- 13 Antikalk-indikator
- 14 Tilbakestillingsknapp
- 15 Låseknapp

Tiltenkt bruk

Apparatet må kun benyttes til stryking av klær som egner seg for stryking i henhold til etiketten. Klær skal aldri strykes eller dampes mens man har de på.

Utpakning

Ta enheten ut av esken. Fjern all emballasjen. Fjern eventuelle gjenværende etiketter på enheten (ikke fjern typeskiltet).

Sett inn antikalk-filterpatron

- Fjern antikalk-filterpatronen (7) fra plastposen og følg instruksjonene på pakken.
- Åpne lokket på vanntanken (6).
- Sett antikalk-filterpatronen på sin posisjon til den går i lås.
- Lukk lokket på vanntanken.

MERK: Dersom ingen antikalk-filterpatron er installert, eller antikalk-filterpatronen ikke er installert korrekt, vil ikke apparatet fungere slik det skal.

(A) Fylling av vanntanken

- Pass på at strykejernet ikke er tilkoblet.
- Åpne tanklokket (6) og fyll vanntanken med vann fra springen og påse at det ikke fylles over «max»-merket. Om du har svært hardt vann, anbefaler vi at du bruker en blanding av 50 % vann fra springen og 50 % demineralisert vann. Det skal ikke føyes til noen tilsetningsstoffer (f.eks. parfyme eller andre kjemiske materialer). Bruk aldri kondensert vann fra en tørketrommel.
- Sett apparatet på et stabilt, jevnt underlag.

Før første bruk

Når du bruker apparatet første gang trykker du på dampknappen (2) i omlag 60 sekunder og holder strykejernet horisontalt for å trekke dampen gjennom såleplaten.

Når dampen er klar for første gang, anbefaler vi å stryke noen minutter over en fille for å unngå produksjonsrester som kan skitne til klærne dine.

(B) Idriftsetting

Før du begynner å stryke skal instruksjonene på etiketten følges grundig. Tekstiler med dette symbolet  skal ikke strykes.

- Plasser strykejernet på strykejernstøtten (4), rull ut ledningen fullstendig og sett i kontakten.
- Strykejernet begynner å varmes opp, og lampen for temperaturkontroll (1) vil blinke på strykejernet. Når strykejernet er klart, lyser lampen for temperaturkontroll permanent.
- For dampstryking, trykk på dampknappen (2) under strykejernets håndtak. Det strømmer damp ut av hullene i såleplaten.
- For tørrstryking strykes uten at dampknappen har blitt trykket ned. Vær klar over at strykejernet vil koble over til auto-av-modus etter 10 minutter med tørrstryking.

For beste mulige resultater

- Unngå å stryke sorte og mørke plagg på vrangen for å hindre at tekstilene får en glans fra strykejernet.
- Når du stryker en skjorte, start med de mer krevende delene, som kragen, mansjettknappene og ermene. Deretter strykes de store delene, som fronten og baksiden, slik at du kan unngå rynker på de store delene når du stryker de andre delene.
- Når du stryker en krage, begynn på undersiden og jobb deg fra utsiden (den spisse enden) og

innover. Vend den og gjenta. Brett ned kragen og press kanten for et skarpere preg.

- Når du stryker plagget med trykk, applikasjoner eller ekstra ømfintlige tekstildeler (som f.eks. broderier), vring dem og legg en dampklut mellom strykejernet og klesmaterialet ved behov. På den måten unngår du skade og beholder volumet hos tekstildesign som ikke skal strykes flate.
- For å unngå nye folder når det strykes med damp, skal du påse at plagget ikke har noe restfuktighet før du fortsetter å stryke andre deler av det.

(C) Dampmodus

iCare

Modusen iCare velges automatisk når apparatet er tilkoblet. Indikatoren iCare (11) er på. Denne modusen anbefales for klesmaterialer som ull, polyester og bomull/lintøy.

eco

Modusen eco anbefales for sofistikerte klesmaterialer, som syntetiske fibre, silke og blandingsprodukter som du trenger mindre damp til. Denne modusen muliggjør lavere energiforbruk. Trykk på modusknappen (12) for å velge modusen eco. Indikatoren eco (10) slås på.



turbo

Modusen turbo anbefales for klesmaterialer som trenger mer kraftig damp, som tykk bomull, tykt lintøy og jeans. For å velge modusen turbo holdes modusknappen (12) nede inntil indikatoren eco (10) og indikatoren iCare (11) slås på.

Dobbel utløser (kun modusen turbo)

Bruk funksjonen med dobbel utløser for å fjerne krevende folder.

Trykk på dampknappen (2) to ganger. Damp slippes ut i noen sekunder.

Trykk inn dampknappen en gang til når det slippes ut damp for å avbryte funksjonen.

For å gjenta dampstøt, vent omlag 12 sekunder før dampknappen trykkes igjen.

Vertikal damp (kun modusen iCare)

Dette strykejernet kan også brukes til å dampe opphengte klær for en rask forfriskning. Denne funksjonen er imidlertid ingen erstatning for stryking.

Påse at modusen iCare velges og hold strykejernet i en vertikal posisjon, vippest lett forover.

62

Trykk inn dampknappen (2) mens du beveger strykejernet fra toppen til bunnen. Så plasseres strykejernet på strykejernstøtten.

Dampen er svært varm: Klær skal aldri strykes eller dampes mens man har de på.

3D såleplate

Den unike runde formen på 3D såleplaten sikrer best mulige resultater ved stryking over krevende steder (f.eks. knapper, lommer osv.).

(D) Auto-av



Denne funksjonen aktiveres etter 10 minutter dersom det ikke har blitt sluppet ut noe damp.

- Når apparatet er i auto-av-modus vil lampen for temperaturkontroll (1) blinke i et raskere intervall.
- For å slå på strykejernet igjen må du trykke på tilbakestillingsknappen (14), modusknappen (12) eller dampknappen (2).
- Vent til lampen for temperaturkontroll er permanent på før du begynner å stryke igjen.

(E) Låsesystem / lagring

Apparatet er utstyrt med et låsesystem for praktisk transport og lettvtint lagring. Det er mulig å løfte og bære apparatet i håndtaket på det låste strykejernet.

MERK: Før transport skal det påses at strykejernet er låst ordentlig og fullstendig avkjølt. Dersom du ikke bruker apparatet over et lengre tidsrom (mer enn 1 måned) må vanntanken tømmes før lagring.

- Plasser strykejernet på endestøtten (3) sin i strykejernstøtten (4) på baseenheten.
- For å låse strykejernet dreies låseknappen (15) til .
- For å låse opp strykejernet dreies låseknappen til . Strykejernet frigjøres.

Dra ut kabelen og la apparatet avkjøles (såleplaten er varm) før ledningene vikles sammen for lagring.

(F) Ytte av antikalk-filterpatron

For å opprettholde optimal ytelse hos ditt apparat er det viktig å bytte antikalk-filterpatronen jevnlig, eller å bruke demineralisert vann.

Når antikalk-filterpatronen må byttes ut vil antikalk-indikatoren (13) slå seg på.

- a. Trekk ut ledningen til apparatet.

- b. Fjern den gamle antikalk-patronen (7) ved å løfte den ut av vanntanken (8) og deponere den.
- c. Følg instruksjonene på folien og sett den nye antikalk-filterpatronen på sin posisjon til den går i lås.
- d. Lukk tankdekslet, sett kontakten i støpslet og trykk på tilbakestillingsknappen (14) i 5 sekunder inntil indikatorlampen slås av.

MERK: Etter å ha byttet ut antikalk-filterpatronen trykker du på dampknappen (2) i omlag 60 sekunder, og holder strykejernet horisontalt for å trekke dampen gjennom såleplaten. Ved bruk av demineralisert vann må du etterlate filterpatronen i rommet og trykke på tilbakestillingsknappen (14) i 5 sekunder hver gang antikalk-indikatoren slås på permanent, eller til indikatoren slås av.

Vi anbefaler å bruke CareStyle antikalk-filterpatron (kan kjøpes i butikker via www.braunhousehold.com eller ved å ringe Kundeservice).

Ikke bruk noen form for kjemikalier, additiver eller avflakingsmiddel til å skylle vanntanken.

(G) Pleie og rengjøring

- Pass alltid på at apparatet er frakoblet og helt nedkjølt før rengjøring.
- Det anbefales å benytte en fuktig klut til å rengjøre såleplaten.
- Bruk aldri kjemikalier, eddik eller skureputer (f.eks. svamper med grove nylonmaterialer etc.).

När produkten är förbrukad får den inte kastas tillsammans med hushållssoporna. Avfallshantering kan ombesörjas av Brauns servicecenter eller på din lokala återvinningsstation.



Veiledning for feilsøking

PROBLEM	ÅRSAK	LØSNING
Apparatet produserer ikke noe damp.	Det er ikke nok vann i vanntanken.	Dra ut kabelen hos apparatet; sjekk at antikalk-filterpatronen har blitt godt forberedt og er plassert korrekt; fyll vann opp til maks. nivået, lukk dekslet til vanntanken, sett i kabelen og vent til temperaturstyringen sin LED er permanent på; trykk på dampknappen inntil det kommer damp ut av såleplaten. I tilfelle prosedyren over ikke løser problemet tas følgende trinn: trykk samtidig på tilbakestillingsknappen + dampknappen inntil det kommer ut damp. Slipp fri knappene når det kommer ut damp.
	Det har ikke blitt trykket på dampknappen.	
Apparatet produserer ikke noe damp.	En ny antikalk-filterpatron har nettopp blitt installert.	Dra ut kabelen hos apparatet; sjekk at antikalk-filterpatronen har blitt godt forberedt og er plassert korrekt; fyll vann opp til maks. nivået, lukk dekslet til vanntanken, sett i kabelen og vent til temperaturstyringen sin LED er permanent på; trykk på dampknappen inntil det kommer damp ut av såleplaten. I tilfelle prosedyren over ikke løser problemet tas følgende trinn: trykk samtidig på tilbakestillingsknappen + dampknappen inntil det kommer ut damp. Slipp fri knappene når det kommer ut damp.
	Antikalk-filterpatronen er ikke ordentlig på plass.	
Antikalk-filterpatronen er på og mindre eller ingen damp kommer ut av strykejernet når du trykker på dampknappen.	Antikalk-filterpatronen må byttes ut.	Bytt antikalk-filterpatronen og trykk på tilbakestillingsknappen i 5 sekunder inntil indikatorlampen slås av. Du kan også bruke demineralisert vann. I tilfelle må du etterlate antikalk-filterpatronen i rommet og trykke på tilbakestillingsknappen i 5 sekunder hver gang antikalk-indikatoren slås på.
Apparatet sender ut en høy lyd forbundet med vibrasjoner (subtil pumpelyd er vanlig).	En ny antikalk-filterpatron har nettopp blitt installert.	Fortsett å trykke på dampknappen inntil den høye lyden stanser og damp kommer ut av såleplaten.
	Vanntanken er tom.	Fyll på vanntanken igjen og trykk på dampknappen inntil den høye lyden stanser og damp kommer ut av såleplaten.
	Antikalk-filterpatronen er ikke på plass.	Plasser antikalk-filterpatronen i rommet.
	Antikalk-filterpatronen er skadet eller har sprekker.	Foreta en grundig inspeksjon av antikalk-filterpatronen. Bytt antikalk-filterpatronen dersom du ser noen tegn til skader eller sprekker.
Første gangen apparatet slås på kan du se eller lukte røyk.	Noen deler har blitt behandlet med tetningsmiddel/smøremiddel som fordamper den første gangen apparatet varmes opp.	Dette er normalt og vil opphøre når apparatet har blitt brukt noen ganger. Hvis røyk/røyklukt merkes etter at strykejernet er slått av må et autorisert Braun servicesenter kontaktes.
Det kommer for mye damp ut av strykejernet.	Modusen turbo er på.	Modusen iCare eller eco aktiveres ved å trykke på modusknappen.

<p>Skitne vanndråper og urenheter kommer ut av såleplaten.</p>	<p>Etter å ha byttet ut antikalk-filterpatronen kan det tenkes at det gjenværende vannet drypper på såleplaten.</p>	<p>Trykk på dampknappen flere ganger, bortvendt fra strykebrettet. Tørk såleplaten med en klut.</p>
<p>Alle LED blinker.</p>	<p>Systemfeil.</p>	<p>Frakoble systemet, koble det til igjen. Hvis problemet vedvarer, skru umiddelbart av apparatet og kontakt et autorisert Braun servicesenter.</p>

Suomi

Tuotteemme on suunniteltu täyttämään korkeimmat laadun, toimivuuden ja muotoilun vaatimukset. Toivomme, että uudesta Braun -tuotteestasi on Sinulle paljon hyötyä.

Ennen käyttöä

Lue käyttöohjeet huolellisesti ja kokonaan ennen laitteen käyttöä.

Varoitus

-  Varoitus! Kuumia pintoja! Sähköiset silitysasemat yhdistävät korkeat lämpötilat ja kuuman höyryn, mikä voi aiheuttaa palovammoja.
- Tätä laitetta voivat käyttää yli 8-vuotiaat lapset sekä henkilöt, joiden fyysinen, havainto- tai henkinen kyky on alentunut tai joilla on vain vähäistä kokemusta tai tietämystä laitteen käytöstä, jos heidän toimintaansa valvotaan tai heille annetaan ohjeet laitteen turvallisesta käytöstä ja jos he ymmärtävät käyttöön liittyvät vaarat.
- Lapset eivät saa leikkiä laitteella.
- Lapset eivät saa puhdistaa tai huoltaa laitetta ilman valvontaa.
- Laite ja sen virtajohto on pidettävä alle 8-vuotiaiden lasten ulottumattomissa käytön ja jäähtymisen aikana.
- Jos virtajohto vahingoittuu, valmistajan, sen huoltoedustajan tai vastavasti pätevän henkilön on vaihdettava se vaarojen välttämiseksi.
- Irrota asema/silitysrauta pistorasiasta aina ennen sen täyttämistä vedellä.
- Laitetta on käytettävä ja pidettävä vakaalla pinnalla.
- Aseta silitysrauta silitystaukojen ajaksi pystyyn pystytelineeseen tai silitysrautatelineeseen. Varmista, että pystyteline on vakaalla pinnalla.
- Laitetta ei saa jättää valvomatta sen ollessa kytketty pistorasiaan.

- Laitetta ei saa käyttää, jos se putoaa, jos siinä näkyy vaurioita tai jos se vuotaa. Tarkista johdot säännöllisesti vaurioiden varalta.
- Älä koskaan upota laitetta veteen tai muihin nesteisiin.
- Tämä laite on tarkoitettu ainoastaan kotikäyttöön ja tavallisten kotitaloudessa käytettyjen määrien käsittelyyn.
- Puhdista kaikki osat ennen ensimmäistä käyttökertaa tai tarpeen vaatiessa Hoito ja puhdistus -luvun ohjeiden mukaisesti.
- Johtojen ei saa koskaan koskettaa kuumia esineitä, aluslevyä, vettä tai teräviä reunoja.
- Ennen kuin kytket johdon pistorasiaan, tarkista että jännite vastaa laitteen pohjaan merkittyä jännitettä ja että käytät maadoitettua pistoketta.
- Kun käytät jatkojohtoa, varmista että se on hyvässä kunnossa, siinä on maadoitettu pistoke ja että se vastaa laitteen virtaluokitusta (16A).
- Aluslevy ja silitysraudan teline voivat tulla niin kuumiksi, että niistä voi aiheutua palovammoja. Älä kosketa niitä.
- TUKEHTUMISVAARA: laitteessa voi olla pieniä osia. Jotkin näistä osista voivat irrota puhdistuksen ja huollon aikana. Käsittele laitetta varoen ja pidä pienet osat lasten ulottumattomissa.
- Varoitus!
Säilytä pakkausmateriaalit (muovipussit, polystyreenipehmusteet) lasten ulottumattomissa.
- Varoitus: Höyrysilitysraudan suuren tehon ansiosta sinun tulee varmistaa, että pistorasian jännite on riittävän korkea. Ota yhteyttä paikalliseen sähkölaitokseen varmistaaksesi, että

impedanssi sähköverkon ei ole korkeampi kuin 0.372 Ohm.

Kuvaus

Silitysrauta

- 1 Lämpötilan hallintavalvo
- 2 Höyrypainike
- 3 Pystyteline

Perusyksikkö

- 4 Silitysraudan teline
- 5 Tuplajohto/tuplajohdon säilytysteline
- 6 Vesisäiliön kansi
- 7 Kalkinpoistosuodatinpatruuna
- 8 Vesisäiliö
- 9 Virtajohto/virtajohdon säilytysteline
- 10 Eco-tilan merkkivalo
- 11 iCare-tilan merkkivalo
- 12 Tilapainike
- 13 Kalkinpoistomerkkivalo
- 14 Nollauspainike
- 15 Lukitusnappi

Käyttötarkoitus

Laitetta saa käyttää vain sellaisten vaatteiden silytykseen, joiden hoitolipukkeessa ilmoitetaan niiden soveltuvan silytykseen. Älä koskaan silytä tai kostuta vaatteita käyttäessäsi niitä.

Purkamisen pakkauksesta

Ota laite ulos laatikosta. Ota kaikki osat pois pakkauksesta. Irrota kaikki tarrat laitteesta (älä irrota arvokilpeä).

Asenna kalkinpoistosuodatinpatruuna

- Ota kalkinpoistosuodatinpatruuna (7) pussista ja noudata pakkauksen ohjeita.
- Avaa vesisäiliön kansi (6).
- Laita kalkinpoistosuodatinpatruuna pai-koilleen siten, että se lukittuu.
- Sulje vesisäiliön kansi.

HUOM. Jos kalkinpoistosuodatinpatruunaa ei asenneta tai jos kalkinpoistosuodatinpatruunaa ei ole asennettu oikein, laite ei toimi asianmukaisesti.

(A) Vesisäiliön täyttäminen

- Varmista, että silitysrauta on irti pistorasiasta.

- Avaa vesisäiliön kansi (6) ja täytä vesisäiliö raanavedellä. Varo, ettet ylitä «max»-tasoa. Jos vesi on erittäin kovaa, suosittelemme käyttämään seosta, joka sisältää 50 % vesijohtovettä ja 50 % suoloista puhdistettua vettä. Älä lisää mitään lisäaineita (kuten hajusteita tai muita kemikaaleja). Älä käytä kuivaimesta tiivistynyttä vettä.
- Aseta laite vakaalle tasapinnalle.

Ennen ensimmäistä käyttöä

Kun käytät laitetta ensimmäistä kertaa, paina höyrypainiketta (2) noin 60 sekuntia ja pidä silitysrauta vaakaasennossa, jotta höyry pääsee virtamaan aluslevyn läpi.

Kun höyry on valmis käytettäväksi ensimmäistä kertaa, suosittelemme silittämään muutaman minuutin liinan läpi, jotta vaatteisiin ei tartu valmistusjäännöksiä.

(B) Käytön aloittaminen

Noudata vaateen hoitolipukkeen ohjeita huolella ennen kuin aloitat silytyksen. Jos vaatteessa on tämä symboli , sitä ei saa silyttää.

- Aseta silitysrauta telineeseen (4), avaa virtajohto täysin ja kytke se pistorasiaan.
- Silitysrauta alkaa lämpenemään, ja silytyksraudan lämpötilan hallintavalvo (1) vilkkuu. Kun silitysrauta on käyttövalmis, lämpötilan hallintavalvo palaa tasaisesti.
- Höyrysilytyksessä paina kahvan alla olevaa höyrypainiketta (2). Höyry alkaa virrata aluslevyn aukoista.
- Kuivasilytyksessä silytä painamatta höyrypainiketta. Huomaa, että 10 minuuttia kuivasilytyksen jälkeen silitysrauta siirtyy auto-off-tilaan.

Parhaat tulokset

- Silytä mustat ja tummat vaatteet aina nurinpäin, jotta silitysrauta ei tee niiden pinnasta kiiltävää.
- Kun silytät paitaa, aloita hankalimmista kohdista, kuten kauluksesta, hihankäänteistä ja hihoista. Silytä sitten isommat alueet, kuten etu- ja takapuoli, jotta ne eivät rypisty silittettäessä muita osia.
- Kun silytät kaulusta, aloita alapuolelta ja etene ulkoa (terävästä päästä) sisäänpäin. Käännä ympäri ja toista. Taita kaulus alas ja prässää reuna saadaksesi terävemmän lopputuloksen.
- Kun silytät painettuja tai kirjottuja vaatteita tai herkempiä osia (esim. koroommel), käännä vaate nurinpäin ja laita tarvittaessa puuvillainen liina silytyksraudan ja kankaan väliin. Näin vältyt vaurioilta, eivätkä kuvioinnit litisty.

- Jotta höyrysilittettäessä ei syntyisi uusia ryppyjä, varmista että vaatteeseen ei jää kosteutta, ennen kuin siiryt silittämään muita kohtia.

(C) Höyrytilat

iCare

iCare-tila valitaan automaattisesti, kun laite kytketään pistorasiaan. iCare-tilan merkkivalo (11) palaa.

Tätä tilaa suositellaan sellaisille kankaille kuin villalle, polyesterille ja puuvillalle/pellavalle.

eco

Eco-tilaa suositellaan herkimmille kankaille, kuten synteettisille, silkille ja sekoitekankaille, jotka vaativat vähemmän höyryä. Tämä tila kuluttaa vähemmän virtaa.

Valitse eco-tila painamalla tilapainiketta (12). Eco-tilan merkkivalo (10) syttyy.



turbo

Turbo-tilaa suositellaan enemmän höyryä vaativille kankaille, kuten paksulle puuvillalle/pellavalle ja farkkukankaalle.

Turbo-tila valitaan painamalla tilapainiketta (12), kunnes eco-tilan merkkivalo (10) ja iCare-tilan merkkivalo (11) sytyvät.

Kaksoisliipaisin (vain turbo-tila)

Kaksoisliipaisintoiminnolla voit poistaa hankalia ryppejä.

Paina höyrypainiketta (2) nopeasti kahdesti. Höyryä virtaa jatkuvasti muutaman sekunnin ajan.

Paina höyrypainiketta uudelleen höyryn virratessa lopettaaksesi toiminnon.

Jos haluat toistaa tehosuihkeen, odota noin 12 sekuntia, ennen kuin painat höyrypainiketta uudelleen.

Höyry pystyasennossa (vain iCare-tila)

Silitysraudalla voidaan silittää myös riippuvia vaatteita niiden raikastamiseksi. Tämä toiminto ei kuitenkaan korvaa silitystä.

Varmista, että iCare-tila on valittu, ja pitele silitysrautaa pystyasennossa kallistettuna hieman eteenpäin.

Paina höyrypainiketta (2) toistuvasti liikuttaessasi silitysrautaa ylhäältä alas. Aseta silitysrauta sitten telineeseen.

Höyry on erittäin kuumaa: älä koskaan silitä tai kostuta vaatetta käyttäessäsi sitä.

3D-aluslevy

3D-aluslevyn ainutlaatuinen pyöreä muoto takaa parhaat liikutulokset vaikeissa paikoissa (kuten napit, taskut jne.).

68

(D) Automaattinen sammutus



Tämä toiminto aktivoituu, jos höyryä ei ole käytetty 10 minuuttiin.

- Lämpötilan hallinnan merkkivalo (1) vilkkuu nopeasti, kun laite on automaattisessa sammutustilassa.
- Voit kytkeä silitysraudan uudelleen päälle painamalla nollauspainiketta (14), tilapainiketta (12) tai höyrypainiketta (2).
- Odota ennen silittämisen jatkamista, että lämpötilan hallinnan merkkivalo palaa jatkuvasti.

(E) Lukitusjärjestelmä/säilytys

Laitteessa on lukitusjärjestelmä, joka tekee kuljetuksesta ja säilytyksestä helppoa. Laitetta on mahdollista nostaa ja kantaa lukitun silitysraudan kahvasta.

HUOM. Varmista ennen kuljetusta, että silitysrauta on lukittu kunnolla ja että se on jäähtynyt täysin. Jos et käytä laitetta pitempään aikaan (yli kuukauteen), tyhjennä vesisäiliö ennen varastoimista.

- Aseta silitysrauta perusyksikön telineen (4) pystytelineeseen (3).
- Lukitse silitysrauta kääntämällä lukitusnappi (15) asentoon .
- Vapauta silitysrauta kääntämällä lukitusnappi asentoon . Silitysrauta vapautuu.

Irrota pistoke ja anna laitteen jäähtyä (aluslevy on kuuma), ennen kuin kiedot johdot säilytystä varten.

(F) Kalkinpoistosuodatinpatruunan vaihtaminen

Jotta laitteesi toimisi optimaalisesti, kalkinpoistosuodatinpatruunan on tärkeää vaihtaa säännöllisesti tai käyttää suoiloista puhdistettua vettä.

Kun kalkinpoistosuodatinpatruuna on vaihdettava, kalkinpoiston merkkivalo (13) syttyy.

- Irrota laite pistorasiasta.
- Irrota vanha kalkinpoistosuodatinpatruuna (7) nostamalla se ulos vesisäiliöstä (8) ja hävitä se.
- Noudata pakkauksen ohjeita ja aseta uusi kalkinpoistosuodatinpatruuna paikoilleen siten, että se lukittuu.
- Sulje säiliön kansi, kytke laite pistorasiaan ja paina nollauspainiketta (14) 5 sekuntia, kunnes merkkivalo sammuu.

HUOM. Kun kalkinpoistosuodatinpatruuna on vaihdettu, paina höyrypainiketta (2) noin 60 sekuntia ja pidä silitysrauta vaakasennossa, jotta höyry pääsee virtaamaan aluslevyn läpi.

Jos käytät suoloista puhdistettua vettä, jätä suodatinpatruuna säiliöön ja paina nollauspainiketta (14) 5 sekuntia aina, kun kalkinpoiston merkkivalo syttyy pysyvästi, kunnes merkkivalo sammuu.

Suosittellemme käyttämään CareStylen kalkinpoistosuodatinpatruunaa (se voidaan hankkia kaupasta ja osoitteesta www.braunhousehold.com tai soittamalla asiakaspalveluun).

Älä käytä vesisäiliön huuhtelemiseen mitään kemikaaleja, lisäaineita tai kalkinpoistoainetta.

(G) Hoito ja puhdistus

- Varmista aina ennen puhdistusta, että laite on irrotettu pistorasiasta ja saanut jäähtyä täysin.
- Aluslevyn puhdistamiseen kannattaa käyttää kosteaa liinaa.
- Älä koskaan käytä puhdistamiseen kemikaaleja, etikkaa tai hankaustyynyjä (esim. karkeista nailonkuiduista valmistettuja sieniä jne.).

Älä hävitä tuotetta kotitalousjätteiden kanssa sen käyttöiän lopussa. Hävittäminen tapahtuu Braun-huollossa tai sopivassa keräyspisteessä.



Vianetsintäopas

ONGELMA	SYY	RATKAISU
Laitteesta ei tule höyryä.	Vesisäiliössä ei ole riittävästi vettä.	Irrota laite pistorasiasta; tarkista, onko kalkinpoistosuodatinpatruuna valmisteltu ja asetettu oikein; täytä vesi maksimitasolle; sulje vesisäiliön kansi; kytke laite pistorasiaan ja odota, että lämpötilan hallinnan merkkivalo palaa tasaisesti; paina höyrypainiketta, kunnes aluslevystä tulee höyryä. Jos yllä kuvattu ei ratkaise ongelmaa, toimi seuraavasti: paina nollaus- ja höyrypainiketta samanaikaisesti, kunnes höyry alkaa virrata. Kun höyry virtaa, vapauta painikkeet.
	Höyrypainiketta ei ole painettu.	
Laitteesta ei tule höyryä.	Uusi kalkinpoistosuodatinpatruuna on asennettu juuri.	Jos yllä kuvattu ei ratkaise ongelmaa, toimi seuraavasti: paina nollaus- ja höyrypainiketta samanaikaisesti, kunnes höyry alkaa virrata. Kun höyry virtaa, vapauta painikkeet.
	Kalkinpoistosuodatinpatruuna ei ole asetettu oikein.	
Kalkinpoiston merkkivalo palaa, ja höyrypainiketta painettaessa silitysraudasta tulee vähemmän tai ei ollenkaan höyryä.	Kalkinpoistosuodatinpatruuna on vaihdettava.	Vaihda kalkinpoistosuodatinpatruuna ja paina nollauspainiketta 5 sekuntia, kunnes merkkivalo sammuu. Voit myös käyttää suoloista puhdistettua vettä. Jätä tällöin kalkinpoistosuodatinpatruuna säiliöön ja paina nollauspainiketta 5 sekuntia aina, kun kalkinpoiston merkkivalo syttyy.
Laitteesta kuuluu kovaa värinään liittyvää ääntä (hiljainen pumppausääni on normaalia).	Uusi kalkinpoistosuodatinpatruuna on asennettu juuri.	Paina höyrypainiketta, kunnes kova ääni lakkaa ja höyry alkaa virrata aluslevystä.
	Vesisäiliö on tyhjä.	Täytä vesisäiliö ja paina höyrypainiketta, kunnes kova ääni lakkaa ja höyry alkaa virrata aluslevystä.
	Kalkinpoistosuodatinpatruuna ei ole paikoillaan.	Aseta kalkinpoistosuodatinpatruuna säiliöön.
	Kalkinpoistosuodatinpatruuna on vioittunut tai siinä näkyy halkeamia.	Tarkista kalkinpoistosuodatinpatruuna huolella. Jos näet mitään merkkejä vaurioista tai halkeamia, vaihda kalkinpoistosuodatinpatruuna uuteen.
Kun laite kytketään päälle ensimmäistä kertaa, siitä tulee savua/hajua.	Jotkut osat on käsitelty tiivistys/voiteluaineella, joka höyrystyy silitysraudan lämmitessä ensimmäistä kertaa.	Tämä on normaalia ja lakkaa, kun silitysrauta on käytetty muutaman kerran. Jos savua/hajua tulee vielä laitteen sammuttamisen jälkeenkin, ota yhteys valtuutettuun Braunin asiakaspalveluun.
Silitysraudasta tulee liikaa höyryä.	Turbo-tila on päällä.	Aktivoi iCare- tai ecotila painamalla tilapainiketta.

<p>Aluslevystä tulee (likaisia) vesipisaroita ja roskaa.</p>	<p>Kun kalkinpoistosuodatinpa-truuna on vaihdettu, aluslevystä saattaa tihkua vettä.</p>	<p>Paina höyrypainiketta useaan kertaan silitysraudan ollessa poissa silitysraudan päältä. Pyyhi aluslevy kuivaksi liinalla.</p>
<p>Kaikki merkkivalot vilkkuvat.</p>	<p>Järjestelmävirhe.</p>	<p>Irrota järjestelmä pistorasiasta ja kytke se takaisin. Jos ongelma ei ratkea, sammuta laite välittömästi ja ota yhteys valtuutettuun Braun-asiakapalveluun.</p>

Polski

Nasze produkty zostały zaprojektowane tak, aby spełniać najwyższe standardy w zakresie jakości, funkcjonalności i wzornictwa. Mamy nadzieję, że nowy produkt firmy Braun spełni Państwa oczekiwania.

Przed użyciem

Przed użyciem urządzenia należy dokładnie i w całości przeczytać instrukcję obsługi.

Uwaga



- **Ostrożnie! Gorące powierzchnie!** W elektrycznych stacjach do prasowania występują wysokie temperatury i gorąca para, które mogą powodować oparzenia.
- Z urządzenia tego mogą korzystać dzieci, które ukończyły 8 lat życia oraz osoby o zredukowanych zdolnościach fizycznych, sensorycznych lub umysłowych oraz/lub osoby charakteryzujące się brakiem odpowiedniego doświadczenia lub wiedzy pod warunkiem, że osoby takie będą działać pod nadzorem lub uzyskają stosowny instruktaż w zakresie posługiwania się tym urządzeniem w sposób bezpieczny i rozumieją związane z tym zagrożenia.
- Nie wolno pozwolić, aby dzieci bawiły się tym urządzeniem.
- Czyszczenie oraz należące do użytkownika czynności konserwacyjne nie mogą być wykonywane przez dzieci bez nadzoru osób dorosłych.
- Podczas korzystania z urządzenia oraz kiedy urządzenie stygnie należy trzymać je poza zasięgiem dzieci w wieku poniżej 8 lat.
- W przypadku, gdy kabel zasilający jest uszkodzony, wówczas w celu uniknięcia zagrożeń dla użytkownika, kabel ten musi zostać wymieniony przez producenta, autoryzowany serwis naprawczy producenta lub przez

osobę o podobnych kwalifikacjach fachowych.

- Przed napełnieniem stacji wodą należy odłączyć ją od zasilania.
- Urządzenia należy używać na stabilnej powierzchni i odkładać w miejscu, z którego nie będzie mogło spaść.
- Podczas przerwy w prasowaniu należy postawić żelazko prosto na tylnej podstawie lub na stojaku żelazka. Należy sprawdzić, czy żelazko oparte na tylnej podstawie stoi na stabilnej powierzchni.
- Urządzenia nie wolno zostawiać bez nadzoru, gdy jest podłączone do sieci elektrycznej.
- Urządzenia nie należy używać, jeżeli upadło, jeśli widać wyraźne oznaki uszkodzenia lub jeżeli przecieka. Należy regularnie sprawdzać przewody pod kątem uszkodzeń.
- Urządzenia nigdy nie należy zanurzać w wodzie ani innym płynie.
- Urządzenie jest przeznaczone wyłącznie do użytku w gospodarstwie domowym i do obróbki normalnych dla gospodarstw domowych ilości produktów.
- Przed pierwszym użyciem lub w razie konieczności należy wyczyścić wszystkie elementy zgodnie z instrukcjami z rozdziału Konserwacja i Czyszczenie.
- Przewody nie mogą mieć kontaktu z gorącymi przedmiotami, stopą, wodą ani ostrymi krawędziami.
- Przed podłączeniem do gniazda sprawdź, czy napięcie jest zgodne z wartością podaną na spodzie urządzenia, a używane gniazdo jest uziemione.
- W przypadku korzystania z przedłużacza sprawdź, czy jest w dobrym stanie, ma wtyczkę z bolcem uziemi-

ającym i jest zgodny z wartością znamionową źródła zasilania dla urządzenia (16 A).

- Stopa i metalowa podstawka mogą rozgrzać się do bardzo wysokiej temperatury i spowodować oparzenia. Nie wolno ich dotykać.
- **RYZIKO UDUSZENIA:** urządzenie może zawierać drobne części. Podczas czyszczenia i konserwacji, niektóre z nich mogą być wymontowane. Zachować ostrożność podczas posługiwania się nimi i trzymać je z dala od dzieci.
- **Uwaga!** Przechowywać elementy opakowania (woreczki foliowe, elementy ze styropianu) poza zasięgiem dzieci.
- **Uwaga:** Z uwagi na wysoką moc tego żelazka parowego sprawdzić, czy Twoja sieć elektryczna zapewnia wystarczające zasilanie. Skontaktuj się z lokalnym zakładem energetycznym, aby upewnić się, czy tzw. impedancja sieci nie przekracza 0.372 Ohm.

Opis urządzenia

Żelazko

- 1 Kontrolka temperatury LED
- 2 Przycisk pary
- 3 Tylne podstawy

Jednostka podstawowa

- 4 Stojak żelazka
- 5 Podwójny przewód / schowek na podwójny przewód zasilający
- 6 Pokrywkę zbiornika wody
- 7 Wkład z filtrem zapobiegającym osadzeniu się kamienia
- 8 Zbiornik wody
- 9 Przewód zasilający / schowek na przewód zasilający
- 10 Wskaźnik trybu eco
- 11 Wskaźnik trybu iCare
- 12 Przycisk trybu
- 13 Wskaźnik konieczności odkamieniania
- 14 Przycisk Reset
- 15 Pokrętko blokujące

Przeznaczenie

Urządzenie służy wyłącznie do prasowania odzieży, która może być prasowana zgodnie z informacjami dotyczącymi pielęgnacji produktu znajdującymi się na metce. Nie wolno prasować ani nawilżać odzieży nałożonej na ciało.

Rozpakowywanie

Wyciągnąć urządzenie z opakowania. Zdemonstrować wszystkie elementy opakowania. Zdemonstrować wszystkie etykiety znajdujące się na urządzeniu (nie usuwać tabliczki znamionowej).

Włożyć wkład z filtrem zapobiegającym osadzeniu się kamienia

- Wyjąć wkład z filtrem zapobiegającym osadzeniu się kamienia (7) z torebki polietylenowej i postępować zgodnie z instrukcjami znajdującymi się na opakowaniu.
- Otworzyć pokrywkę zbiornika wody (6).
- Umieścić wkład z filtrem zapobiegającym osadzeniu się kamienia w odpowiedniej pozycji aż do momentu jego zatrzaśnięcia.
- Zamknąć pokrywkę zbiornika wody.

UWAGA: W przypadku braku instalacji wkładu z filtrem zapobiegającym osadzeniu się kamienia lub jego nieprawidłowej instalacji urządzenie nie będzie działać prawidłowo.

(A) Napełnianie zbiornika wody

- Należy upewnić się, że żelazko jest odłączone od źródła zasilania.
- Otworzyć pokrywkę zbiornika wody (6) i napełnić zbiornik wodą z kranu, uważając, aby nie przekroczyć poziomu maksymalnego. Jeśli woda z kranu jest bardzo twarda, zalecamy zastosowanie mieszaniny złożonej w 50% z wody z kranu i w 50% z wody zdeminiarizowanej. Do wody nie należy dodawać żadnych dodatków (na przykład perfum ani innych substancji chemicznych). Nie należy używać wody kondensacyjnej z suszarki bębnowej.
- Ustawić urządzenie na stabilnej i równej powierzchni.

Przed pierwszym użyciem

Przed pierwszym użyciem urządzenia należy przytrzymać przycisk pary (2) przez około 60 sekund, trzymając żelazko w pozycji poziomej w celu wypchnięcia pary przez stopę żelazka.

Przed pierwszym użyciem pary zaleca się prasowanie kawałka tkaniny przez kilka minut, aby pozbyć się pozostałości procesu produkcji, które mogą zanieczyścić odzież.

(B) Rozpoczęcie użytkowania

Przed rozpoczęciem prasowania należy dokładnie zapoznać się z instrukcjami dotyczącymi pielęgnacji produktu znajdującymi się na metce. Tkaniny oznaczone symbolem  nie nadają się do prasowania.

- Postawić żelazko na stojaku (4), całkowicie rozwinąć przewód zasilający i podłączyć do źródła zasilania.
- Żelazko zacznie się nagrzewać, a kontrolka temperatury LED (1) na żelazku będzie migać. Kiedy żelazko będzie gotowe do pracy, kontrolka temperatury LED pozostanie na stałe włączona.
- Aby zacząć prasowanie parowe, należy nacisnąć przycisk pary (2) znajdujący się pod uchwytem żelazka. Para będzie wydobywać się ze wszystkich otworów w stopie żelazka.
- Aby prasować na sucho, należy rozpocząć prasowanie, nie naciskając przycisku pary. Należy pamiętać, że po 10 minutach prasowania na sucho żelazko przełączy się w tryb automatycznego wyłączenia.

W celu uzyskania najlepszych efektów

- Ciemną i czarną odzież należy zawsze prasować po wewnętrznej stronie, aby uniknąć pozostawienia śladów żelazka na tkaninie.
- Prasowanie koszuli należy rozpocząć od trudniejszych części, takich jak kołnier, mankiety i rękawy. Następnie należy wyprasować większe powierzchnie, takie jak przednia i tylna część, aby zapobiec ich marszczeniu się podczas prasowania innych części.
- Prasowanie kołnierzyka należy zacząć od jego spodniej strony, od zewnętrznej części (spiczastej) do wewnątrz. Obrócić kołnierzyk i powtórzyć czynność. Złożyć kołnierzyk i przycisnąć krawędź podczas prasowania w celu zapewnienia odpowiedniego wykończenia.
- Tkaniny z nadrukami, aplikacjami lub elementami z bardziej delikatnych materiałów (takich jak hafty) należy przed prasowaniem odwrócić na lewą stronę, a w razie potrzeby między żelazkiem i odzieżą umieścić bawełnianą tkaninę. W ten sposób można uniknąć uszkodzeń i zachować fakturę tkaniny, która nie powinna być prasowana na płasko.
- Aby podczas prasowania parowego zapobiec powstawaniu nowych zagnieceń, przed dalszym

prasowaniem należy upewnić się, że na tkaninie nie ma pozostałości wilgoci.

(C) Tryby uderzenia pary

iCare

Tryb iCare jest wybierany automatycznie po podłączeniu urządzenia do źródła zasilania. Wskaźnik trybu iCare (11) jest włączony. Ten tryb jest zalecany dla odzieży wykonanej z wełny, poliestru i bawełny/lnu.

eco

Tryb eco jest zalecany w przypadku większości delikatnej odzieży z włókien syntetycznych, jedwabiu i tkanin mieszanych, do których wymagana jest mniejsza ilość pary. W tym trybie zużycie energii jest mniejsze. Aby wybrać tryb eco należy nacisnąć przycisk trybu (12). Włączy się wskaźnik trybu eco (10).



turbo

Tryb turbo jest zalecany dla odzieży wymagającej większego uderzenia pary, na przykład grubych ubrań z bawełny/lnu i jeansów. Aby wybrać tryb turbo należy przytrzymać przycisk trybu (12) aż do momentu włączenia wskaźnika trybu eco (10) i wskaźnika trybu iCare (11).

Podwójne uderzenie pary (wyłącznie w trybie turbo)

Funkcji podwójnego uderzenia pary należy używać w celu usunięcia uciążliwych zagnieceń.

Należy krótko dwukrotnie nacisnąć przycisk pary (2). Przez kilka sekund żelazko będzie ciągle emitować parę. W trakcie emisji pary ponownie nacisnąć przycisk pary, aby zatrzymać działanie funkcji.

W celu powtórzenia uderzenia pary należy odczekać około 12 sekund przed ponownym naciśnięciem przycisku pary.

Pionowe uderzenie pary (wyłącznie w trybie iCare)

Żelazko można również stosować do prasowania parowego lub szybkiego odświeżania ubrań wiszących na wieszakach. Funkcja ta nie zastępuje jednak prasowania.

Po upewnieniu się, że wybrano tryb iCare należy trzymać żelazko w pozycji pionowej, pochylając je lekko do przodu.

Naciskać wielokrotnie przycisk pary (2) jednocześnie poruszając żelazkiem od góry do dołu. Następnie postawić żelazko na stojaku.

Para jest bardzo gorąca: nie wolno prasować ani nawilżać odzieży nałożonej na ciało.

Stopa 3D

Unikalny zaokrąglony kształt stopy 3D zapewnia najlepsze rezultaty przy przesuwaniu żelazka po trudnych do prasowania elementach (takich jak guziki, kieszenie itp.).

(D) Automatyczne wyłączenie



Tryb ten jest włączany, jeżeli po 10 minutach nie nastąpi emisja pary.

- Gdy urządzenie działa w trybie automatycznego wyłączenia, kontrolka temperatury LED (1) miga w szybszym tempie.
- Aby ponownie włączyć żelazko należy nacisnąć przycisk Reset (14), przycisk trybu (12) lub przycisk pary (2).
- Przed ponownym rozpoczęciem prasowania należy poczekać, aż kontrolka temperatury LED włączy się na stałe.

(E) System blokady / schowek

Urządzenie jest wyposażone w system blokady, który umożliwia wygodny transport i łatwe przechowywanie. Zablokowane urządzenie można podnosić i przenosić, trzymając je za uchwyt.

UWAGA: Przed transportem należy upewnić się, że żelazko jest prawidłowo zablokowane oraz że całkowicie ostygło. W przypadku gdy urządzenie nie jest używane przez dłuższy czas (dłużej niż przez miesiąc) należy opróżnić zbiornik wody przed rozpoczęciem jego przechowywania.

- Umieścić żelazko na jego tylnej podstawie (3) na stojaku na żelazko (4) na jednostce podstawowej.
- Aby zablokować żelazko należy przekręcić pokrętkę blokującą (15) do pozycji .
- Aby odblokować żelazko należy przekręcić pokrętkę blokującą do pozycji . System blokady żelazka zostanie zwołniony.

Odłączyć urządzenie od źródła zasilania i zostawić do ostygnięcia (stopa żelazka jest gorąca) przed zwinięciem przewodów do schowka.

(F) Wymiana wkładu z filtrem zapobiegającym osadzaniu się kamienia

Aby zachować optymalną wydajność urządzenia należy regularnie wymieniać wkład z filtrem zapobiegającym osadzaniu się kamienia lub używać wody zdemineralizowanej.

Kiedy wkład z filtrem zapobiegającym osadzaniu się kamienia wymaga wymiany, włącza się wskaźnik konieczności odkamieniania (13).

- a. Należy odłączyć urządzenie od źródła zasilania.
- b. Należy wyjąć stary wkład z filtrem zapobiegającym osadzaniu się kamienia (7), wydobywając go ze zbiornika z wodą (8) i wyrzucić.
- c. Postępując zgodnie z instrukcjami umieszczonymi na opakowaniu foliowym należy włożyć nowy wkład z filtrem zapobiegającym osadzaniu się kamienia w odpowiedniej pozycji aż do momentu jego zatrząśnięcia.
- d. Zamknąć pokrywkę zbiornika, podłączyć urządzenie do źródła zasilania i przytrzymać przycisk Reset (14) przez 5 sekund, do momentu zgaśnięcia diody LED.

UWAGA: Po dokonaniu wymiany wkładu z filtrem zapobiegającym osadzaniu się kamienia należy wcisnąć przycisk pary (2) i przytrzymać przez około 60 sekund, trzymając żelazko w pozycji poziomej w celu wypchnięcia pary przez stopę żelazka.

W przypadku stosowania wody zdemineralizowanej należy pozostawić wkład z filtrem w schowku i przytrzymać przycisk Reset (14) przez 5 sekund za każdym razem, kiedy wskaźnik konieczności odkamieniania włączy się na stałe, aż do momentu zgaśnięcia diody LED.

Zalecamy stosowanie wkładu z filtrem zapobiegającym osadzaniu się kamienia CareStyle (do nabycia w sklepach, w witrynie www.braunhousehold.com lub telefonicznie za pośrednictwem Biura Obsługi Klienta).

Do płukania zbiornika wody nie stosować żadnych środków chemicznych, dodatków ani odkamieniaczy.

(G) Konserwacja i czyszczenie

- Przed przystąpieniem do czyszczenia należy zawsze upewnić się, że urządzenie jest odłączone od źródła zasilania oraz że całkowicie ostygło.
- Do czyszczenia stopy najlepiej jest używać wilgotnej szmatki.
- Nie używać chemikaliów, octu ani ostrych zmywaków (np. gąbek z warstwą szorstkiego nylonu itp.).

Zużytego urządzenia nie wolno łączyć i wyrzucać wraz z odpadami komunalnymi. Zużyte urządzenie należy przekazać do odpowiedniego punktu zbiórki zużytego sprzętu elektrycznego i elektronicznego.



Rozwiązywanie problemów

PROBLEM	PRZYCZYNA	ŚRODEK ZARADCZY
Z urządzenia nie wydobywa się para.	Brak wystarczającej ilości wody w zbiorniku.	Należy odłączyć urządzenie od źródła zasilania; następnie sprawdzić, czy wkład z filtrem zapobiegającym osadzaniu się kamienia został dobrze przygotowany i odpowiednio umieszczony; napełnić zbiornik wodą do poziomu maksymalnego; zamknąć pokrywkę zbiornika wody; podłączyć urządzenie do źródła zasilania i poczekać, aż kontrolka temperatury LED włączy się na stałe; przytrzymać przycisk pary do momentu wydobycia się pary ze stopy żelazka. Jeśli zastosowanie się do procedury opisanej powyżej nie rozwiąże problemu, należy podjąć następujące kroki: przytrzymać razem przycisk RESET i przycisk pary do momentu wydobycia się pary. Po wydobyciu się pary należy zwolnić przyciski.
	Przycisk pary nie został naciśnięty.	
Z urządzenia nie wydobywa się para.	Zainstalowano właśnie nowy wkład z filtrem zapobiegającym osadzaniu się kamienia.	Należy odłączyć urządzenie od źródła zasilania; następnie sprawdzić, czy wkład z filtrem zapobiegającym osadzaniu się kamienia został dobrze przygotowany i odpowiednio umieszczony; napełnić zbiornik wodą do poziomu maksymalnego; zamknąć pokrywkę zbiornika wody; podłączyć urządzenie do źródła zasilania i poczekać, aż kontrolka temperatury LED włączy się na stałe; przytrzymać przycisk pary do momentu wydobycia się pary ze stopy żelazka. Jeśli zastosowanie się do procedury opisanej powyżej nie rozwiąże problemu, należy podjąć następujące kroki: przytrzymać razem przycisk RESET i przycisk pary do momentu wydobycia się pary. Po wydobyciu się pary należy zwolnić przyciski.
	Wkład z filtrem zapobiegającym osadzaniu się kamienia jest umieszczony nieprawidłowo.	
Wskaźnik konieczności odkamieniania jest włączony, a z żelazka po naciśnięciu przycisku pary nie wydobywa się para.	Należy wymienić wkład z filtrem zapobiegającym osadzaniu się kamienia.	Wymienić wkład z filtrem zapobiegającym osadzaniu się kamienia i przytrzymać przycisk Reset przez 5 sekund do momentu zgaśnięcia diody LED. Można użyć również wody zdeminiarowanej. W takim przypadku należy pozostawić wkład z filtrem zapobiegającym osadzaniu się kamienia w schowku i przytrzymać przycisk Reset przez 5 sekund za każdym razem, kiedy włączy się wskaźnik konieczności odkamieniania.

Urządzenie emituje głośne dźwięki związane z drganiami (delikatny odgłos pompowania to normalne zjawisko).	Zainstalowano właśnie nowy wkład z filtrem zapobiegającym osadzaniu się kamienia.	Należy przytrzymać przycisk pary do momentu ustania głośniejszych dźwięków i wydobycia się pary ze stopy żelazka.
	Zbiornik wody jest pusty.	Należy napełnić zbiornik wodą i przytrzymać przycisk pary do momentu ustania głośniejszych dźwięków i wydobycia się pary ze stopy żelazka.
	Wkład z filtrem zapobiegającym osadzaniu się kamienia znajduje się w niewłaściwym miejscu.	Należy umieścić wkład z filtrem zapobiegającym osadzaniu się kamienia w schowku.
	Wkład z filtrem zapobiegającym osadzaniu się kamienia jest uszkodzony lub na jego powierzchni widoczne są pęknięcia.	Należy dokładnie obejrzeć wkład z filtrem zapobiegającym osadzaniu się kamienia. W przypadku zauważenia pęknięć należy wymienić wkład z filtrem zapobiegającym osadzaniu się kamienia na nowy.
Gdy urządzenie zostanie włączone po raz pierwszy, można zauważyć dym/zapach.	Niektóre części żelazka zostały pokryte uszczelniaczem/smarem, który paruje, gdy żelazko nagrzewa się po raz pierwszy.	Jest to normalne zjawisko, które zaniknie po kilku użyciach żelazka. Jeśli po wyłączeniu urządzenia nadal występuje dym/zapach, należy skontaktować się z autoryzowanym centrum Obsługi Klienta marki Braun.
Z żelazka wydobywa się zbyt duża ilość pary.	Tryb turbo jest włączony.	Tryb iCare lub eco uruchamia się poprzez naciśnięcie przycisku trybu.
Ze stopy żelazka kapią krople (brudnej) wody i nieczystości.	Po wymianie wkładu z filtrem zapobiegającym osadzaniu się kamienia pozostała woda może kapać ze stopy żelazka.	Nacisnąć kilkakrotnie przycisk pary, trzymając żelazko z dala od deski do prasowania. Należy przetrzeć stopę żelazka suchą szmatką.
Wszystkie diody LED migają.	Błąd systemu.	Odłączyć system od źródła zasilania, podłączyć go ponownie. Jeśli problem nadal występuje, należy wyłączyć urządzenie i skontaktować się z autoryzowanym centrum Obsługi Klienta marki Braun.

Český

Naše výrobky jsou navrženy tak, aby splňovaly nejvyšší standardy kvality, funkčnosti a designu. Věříme, že budete mít z nového zařízení Braun radost.

Před použitím

Než začnete přístroj používat, pečlivě si přečtěte celý tento návod.

Pozor

-  Pozor: Horké povrchy! Elektrické žehlicí stanice kombinují vysoké teploty a horkou páru, což by mohlo vést k popáleninám.
- Tento spotřebič mohou používat děti od 8 let věku a osoby se sníženou fyzickou, smyslovou nebo duševní schopností nebo nedostatkem zkušeností a znalostí, mají-li nad sebou dozor nebo se jim dostalo poučení o používání spotřebiče bezpečným způsobem a porozuměly nebezpečím, která se mohou vyskytnout.
- S přístrojem si děti nesmějí hrát.
- Čištění a užitelskou údržbu by děti neměly provádět bez dozoru.
- Během provozu a chladnutí zařízení a jeho přívodní kabel musí být mimo dosah dětí do 8 let věku.
- Je-li přívodní šňůra poškozená, musí ji vyměnit výrobce, jeho servisní zástupce nebo podobně kvalifikované osoby, aby se předešlo nebezpečí.
- Před naplňováním vodou stanic vždy vypojte ze zásuvky.
- Zařízení se musí používat a ukládat na stabilním povrchu.
- Zařízení se musí používat a ukládat na stabilním povrchu.
- Když je zařízení zapojeno do rozvodné sítě, nesmí být ponecháno bez dozoru.

- Pokud zařízení spadne, jsou na něm viditelné stopy poškození nebo v případě netěsnosti nesmí být používáno. Pravidelně kontrolujte případná poškození kabelu.
- Nikdy nepoňujte přístroj do vody nebo jiných kapalin.
- Tento přístroj je konstruován pouze pro používání v domácnosti a pro zpracovávání množství normálních v domácnosti.
- Očistěte před prvním použitím nebo podle potřeby všechny díly podle pokynů v části Péče a čištění.
- Kabely nikdy nesmějí přijít do kontaktu s horkými předměty, žehlicí plochou, vodou a ostrými hranami.
- Před zapojením do zásuvky zkontrolujte, zda napětí odpovídá napětí natištěnému na spodní straně přístroje a zda používáte uzemňovací zásuvku.
- Používáte-li prodlužovací kabel, prohlédněte jej, zda je v dobrém stavu, má zástrčku s uzemněním a odpovídá stanovenému výkonu přístroje (16A).
- Žehlicí plocha a odkládací plocha na žehličku mohou dosahovat velmi vysokých teplot, které mohou způsobit popáleniny. Nedotýkejte se jich.
- RIZIKO UDUŠENÍ: Přístroj může obsahovat malé části. Během úkonů čištění a údržby mohou být některé tyto části odmontované. Manipulujte s malými částmi opatrně a udržujte je daleko od dětí.
- UPOZORNĚNÍ! Obalový materiál (plastové sáčky, polystyrén, atd.) uchovávejte mimo dosah dětí.
- Varování: Vzhledem k vysokému výkonu tohoto přístroje se, prosím,

ujistěte, že máte odpovídající zdroj elektrického proudu. Informujte se u své elektrárenské společnosti, zda celkový odpor hlavního rozvodu nepřekračuje hodnotu 0.372 Ohmu.

Popis

Žehlička

- 1 Kontrolka LED teploty
- 2 Tlačítko páry
- 3 Patka žehličky

Základní jednotka

- 4 Odkládací plocha na žehličku
- 5 Dvojitá šňůra / dvojitá šňůra skladování
- 6 Víčko nádržky na vodu
- 7 Vložky filtru na ochranu proti zavápnění
- 8 Nádržka na vodu
- 9 Kabel el. energie / kabel el. energie skladování
- 10 Indikátor režimu Eco
- 11 Indikátor režimu iCare
- 12 Tlačítko Mode (režim)
- 13 Indikátor ochrany proti zavápnění
- 14 Tlačítko Reset
- 15 Zamykací páčka

Použití k určenému účelu

Přístroj musí být používán pouze k žehlení oděvů, které jsou vhodné k žehlení podle štítku s pokyny k péči. Nikdy nežehlete nebo nenapařujte oděv během jeho nošení.

Vybalení

Vyjměte přístroj z kartonu. Odstraňte všechny kusy obalu. Sejměte všechny štítky na přístroji (neodstraňujte výkonový štítek).

Vložení vložky filtru na ochranu proti zavápnění

- Vyjměte vložku filtru na ochranu proti zavápnění (7) z polyamidového pytle a řiďte se pokyny na obalu.
- Otevřete víčko nádržky na vodu (6).
- Vkládejte vložku filtru na ochranu proti zavápnění dokud nezapadne na místo.
- Zavřete víčko nádržky na vodu.

POZNÁMKA: Pokud není nainstalována vložka filtru na ochranu proti zavápnění nebo není nainstalována správně, přístroj nebude správně fungovat.

(A) Plnění nádržky na vodu

- Ujistěte se, že žehlička je vytažena ze zásuvky.
- Otevřete víčko nádržky (6) a naplňte nádržku vodou z vodovodu a nepřekročte hladinu «max». Pokud je u vás voda extrémně tvrdá, doporučujeme použít směs 50 % vody z vodovodu a 50 % demineralizované vody. Nepřidávejte žádné přísady (např. vůně a jiné chemické látky). Nepoužívejte kondenzovanou vodu ze sušičky.
- Položte přístroj na stabilní, rovný povrch.

Před prvním použitím

Pokud přístroj používáte poprvé, stiskněte tlačítko páry (2) asi na 60 sekund a držte žehličku vodorovně, aby pára vycházela z otvorů žehlicí plochy.

Když je pára poprvé připravena k použití, doporučujeme žehlit několik minut přes hadřík, aby se vyvarovalo tomu, že zbytky z výroby by mohly zašpinit Váš oděv.

(B) Uvedení do provozu

Před zahájením žehlení se pozorně řiďte pokyny k péči uvedenými na štítku u oděvu. Tkaniny s tímto symbolem  nelze žehlit.

- Umístěte žehličku na odkládací plochu na žehličku (4), odmotejte kompletně kabel el. energie a zapojte přístroj do zásuvky.
- Žehlička se začne zahřívat a kontrolka LED teploty (1) na žehličce bude blikat. Po dosažení teploty u žehličky zůstane kontrolka LED teploty stále rozsvícená.
- Pro žehlení s párou stiskněte tlačítko páry (2) pod rukojetí žehličky. Z otvorů žehlicí plochy začne vycházet pára.
- Pro suché žehlení bez stisknutí tlačítka páry. Pamatujte na to, že po 10 minutách suchého žehlení se žehlička přepne do režimu automatického vypnutí.

Pro co nejlepší výsledky

- Černé a tmavé oděvy vždy žehlete z vnitřní strany, aby se zamezilo oblyskání tkaniny žehlením.
- Když žehlíte košili, začněte s nejobtížnějšími díly jako je límec, manžety a rukávy. Potom žehlete větší díly jako je přední a zadní díl, tak můžete zabránit pomačkání větších dílů, když žehlíte ostatní díly.
- Když žehlíte límec, začněte na jeho spodní straně a pracujte od vnější strany (špičatý konec) směrem dovnitř. Otočte a opakujte. Přehněte

límeček dolů a stisknete okraj pro výraznější zakončení.

- Když žehlite oděvy s potiskem, aplikacemi nebo dokonce více citlivé díly tkaniny (t.j. výšivky), obraťte je vnitřní částí ven a pokud je třeba, položte bavlněný hadřík mezi žehličku a tkaninu. Tímto způsobem zamezíte poškození a získáte objem u designů tkaniny, které nemají být vyžehleny na plocho.
- Aby se zabránilo novým záhybům během žehlení párou, ujistěte se, že oděv nevykazuje zbytkovou vlhkost před pokračováním žehlení jeho dalších dílů.

(C) Režimy páry

iCare

Režim iCare je automaticky zvolen, když je přístroj zapojen do zásuvky. Indikátor režimu iCare je zapnutý (11).

Tento režim se doporučuje pro oděvy jako vlna, polyester a bavlna/len.

eco

Režim eco se doporučuje pro nejjemnější oděvy jako syntetika, hedvábí a smíšené tkaniny, pro které potřebujete méně páry. Tento režim umožňuje menší spotřebu energie.

Pro zvolení režimu eco stiskněte znovu tlačítko režimu Mode (12). Indikátor režimu eco (10) se zapne.



turbo

Režim turbo se doporučuje pro oděvy, které potřebují výkonnější páru, jako silná bavlna/len a džíny.

Pro zvolení režimu turbo, držte dole stisknuté tlačítko režimu Mode (12), dokud se nezapne indikátor režimu eco (10) a indikátor režimu iCare (11).

Dvojitě spuštění (pouze režim turbo)

Funkci dvojitěho spuštění použijte k odstranění nepoddajných záhybů.

Stiskněte rychle dvakrát tlačítko páry (2). Několik sekund bude nepřetržitě vycházet pára.

Pro vypnutí funkce během výstupu páry znovu stiskněte tlačítko páry.

Pro opakování výtrysku páry počkejte asi 12 sekund než stisknete znovu tlačítko páry.

Pára svisle (pouze režim iCare)

Žehličku lze také použít k napařování visících oděvů k rychlému oživení. Nicméně tato funkce nenahrazuje žehlení.

80

Ujistěte se, že je zvolen režim iCare a držte žehličku ve svislé poloze, lehce nakloněnou dopředu.

Stiskněte opakovaně tlačítko páry (2) během pohybu žehličkou od spodní strany dna. Potom umístěte žehličku na odkládací plochu na žehličku.

Pára je velmi horká: nikdy nežehlete nebo nenapařujte oděv během jeho nošení.

3D žehlicí plocha

Unikátní kulatý tvar 3D žehlicí plochy zajišťuje nejlepší kluzné výsledky u těžko přístupných míst (např. knoflíků, kapes atd.)

(D) Automatické vypnutí



Tato funkce se aktivuje, nebyli po 10 minutách proveden výstup páry.

- Jeli přístroj v režimu automatického vypnutí, bliká kontrolka LED teploty (1) v rychlejším intervalu.
- Pro zapnutí žehličky znovu stiskněte tlačítko Reset (14), tlačítko režimu Mode (12) nebo tlačítko páry (2).
- Než znovu začnete žehlit, vyčkejte, dokud nebude kontrolka LED teploty stále rozsvícená.

(E) Zamykací systém / skladování

Přístroj je vybaven zamykacím systémem pro vhodný transport a snadné skladování. Je možné přístroj zvedat a nosit za rukojeť zamčené žehličky.

POZNÁMKA: Před transportem se ujistěte, že žehlička je řádně zamčena a že je úplně vychladlá. V případě, že přístroj nepoužíváte delší dobu (déle než 1 měsíc), před skladováním vyprázdněte nádržku na vodu.

- Umístěte žehličku na její patku (3) na odkládací plochu na žehličku (4) na základní jednotce.
- Pro uzamknutí žehličky posuňte zamykací páčku (15) na .
- Pro odemknutí žehličky posuňte zamykací páčku na . Žehlička se uvolní.

Vytáhněte přístroj ze zásuvky a nechte vychladnout (žehlicí plocha je horká) dříve než omotáte kabely ke skladování.

(F) Výměna vložky filtru na ochranu proti zavápnění

K zachování optimálního výkonu Vašeho přístroje je důležité pravidelně vyměňovat vložku filtru na ochranu proti zavápnění nebo používat demineralizovanou vodu.

Když je třeba vyměnit vložku filtru na ochranu proti zavápnění, zapne se indikátor ochrany proti zavápnění (13).

- a. Přístroj vytáhněte ze zásuvky.
- b. Vyměňte starou vložku filtru na ochranu proti zavápnění (7) vytažením z nádržky na vodu (8) a odstraňte ji.
- c. Řiďte se pokyny uvedenými na fólii a vkládejte novou vložku filtru na ochranu proti zavápnění dokud nezapadne na místo.
- d. Zavřete víčko nádržky, zapojte přístroj do zásuvky a stiskněte tlačítko Reset (14) na 5 sekund, dokud LED nezhasne.

POZNÁMKA: Po výměně vložky filtru na ochranu proti zavápnění stiskněte tlačítko páry (2) asi na 60 sekund a držte žehličku vodorovně, aby pára vycházela z otvorů žehlicí plochy.

V případě používání demineralizované vody, musíte nechat vložku filtru v přihrádce a stisknout tlačítko Reset (14) na 5 sekund pokaždé když se indikátor ochrany proti zavápnění stále zapne dokud se LED nevyepne.

Doporučujeme používání CareStyle vložky filtru na ochranu proti zavápnění (lze zakoupit v obchodech, přes www.braunhousehold.com nebo zavoláním na zákaznický servis).

Nepoužívejte chemikálie, přísady nebo odvápnovač k vypláchnutí nádržky na vodu.

(G) Péče a čištění

- Před čištěním se vždy ujistěte, že je přístroj vytažen ze zásuvky a zcela vychladl.
- K čištění žehlicí plochy se doporučuje používat vlhké kousky tkaniny (hadříky).
- Nikdy nepoužívejte chemikálie, ocet nebo brusné pady (např. houbičky s hrubou nylonovou tkaninou atd.).

Nezahazujte výrobek na konci jeho životnosti do domovního odpadu. Likvidaci může provést servisní středisko Braun nebo příslušné sběrný ve vaší zemi.



Průvodce odstraňováním poruch

PROBLÉM	PŘÍČINA	ŘEŠENÍ
Přístroj nevytváří žádnou páru.	V nádržce na vodu není dostatek vody.	Vytáhněte přístroj ze zásuvky, zkontrolujte zda byla vložka filtru na ochranu proti zavápnění správně připravena a je řádně umístěna; naplňte vodou na max. úroveň; zavřete víčko u nádržky na vodu; zapojte do zásuvky a počkejte až je kontrolka LED teploty stále rozsvícená; stiskněte tlačítko páry dokud nevychází pára ven z otvorů žehlicí plochy. V případě, že výše uvedený postup neřeší problém, proveďte následující kroky: stiskněte zároveň RESET + tlačítko páry dokud nevychází ven pára. Jakmile vychází ven pára, uvolněte tlačítka.
	Tlačítko páry nebylo stisknuto.	
Přístroj nevytváří žádnou páru.	Nová vložka filtru na ochranu proti zavápnění byla právě nainstalována.	Vytáhněte přístroj ze zásuvky, zkontrolujte zda byla vložka filtru na ochranu proti zavápnění správně připravena a je řádně umístěna; naplňte vodou na max. úroveň; zavřete víčko u nádržky na vodu; zapojte do zásuvky a počkejte až je kontrolka LED teploty stále rozsvícená; stiskněte tlačítko páry dokud nevychází pára ven z otvorů žehlicí plochy. V případě, že výše uvedený postup neřeší problém, proveďte následující kroky: stiskněte zároveň RESET + tlačítko páry dokud nevychází ven pára. Jakmile vychází ven pára, uvolněte tlačítka.
	Vložka filtru na ochranu proti zavápnění není řádně umístěna.	
Indikátor ochrany proti zavápnění je zapnutý a vychází málo páry nebo žádná pára z žehličky když je stisknuté tlačítko páry.	Je třeba vyměnit vložku filtru na ochranu proti zavápnění.	Vyměňte vložku filtru na ochranu proti zavápnění a stiskněte tlačítko Reset na 5 sekund, dokud LED nezhasne. Můžete také použít demineralizovanou vodu. V tom případě musíte nechat vložku filtru na ochranu proti zavápnění v přihrádce a stisknout tlačítko Reset na 5 sekund pokaždé, když se indikátor ochrany proti zavápnění stále zapne.
Přístroj vydává hlasité zvuky spojené s vibracemi (slabý zvuk čerpání je normální).	Nová vložka filtru na ochranu proti zavápnění byla právě nainstalována.	Pokračujte se stisknutím tlačítka páry dokud neustane hlasitý zvuk a nevychází pára ven z otvorů žehlicí plochy.
	Nádržka na vodu je prázdná.	Doplňte nádržku na vodu a stiskněte tlačítko páry dokud neustane hlasitý zvuk a nevychází pára ven z otvorů žehlicí plochy.
	Vložka filtru na ochranu proti zavápnění není na správném místě.	Umístěte vložku filtru na ochranu proti zavápnění do přihrádky.
	Vložka filtru na ochranu proti zavápnění je poškozená nebo vykazuje praskliny.	Vložku filtru na ochranu proti zavápnění důkladně přezkontrolujte. Pokud vidíte jakoukoli známku poškození nebo praskliny, vyměňte vložku filtru na ochranu proti zavápnění za novou.

Při prvním zapnutí přístroje si všimnete kouře / zápachu.	Některé části byly ošetřeny impregnačním nátěrem/mazivem, který se vypaří při prvním zahřátí žehličky.	Jde o běžný jev a po několika použitích žehličky vymizí. Jeli kouř/ zápach po vypnutí přístroje stále přítomen, kontaktujte autorizovaný zákaznický servis Braun.
Z žehličky vychází příliš mnoho páry.	Je zapnutý režim turbo.	Aktivujte režim iCare nebo eco stisknutím tlačítka Mode.
Kapky (špinavé) vody a nečistoty vychází z otvorů žehlicí plochy.	Po výměně vložky filtru na ochranu proti zavápnění může zbývající voda kapat z otvorů žehlicí plochy.	Mimo plochu žehlicího prkna několikrát stiskněte tlačítko páry. Otřete žehlicí plochu do sucha hadříkem.
Všechny LED blikají.	Systémová chyba.	Vytáhněte systém ze zásuvky, znovu ho zapojte. Pokud problém přetrvává, neprodleně přístroj vypněte a kontaktujte autorizovaný zákaznický servis Braun.

Slovenský

Naše výrobky sú vyrobené tak, aby spĺňali tie najvyššie nároky na kvalitu, funkčnosť a dizajn. Dúfame, že budete so svojím novým stolovým mixérom Braun spokojní.

Pred použitím prístroja

(Než) Skôr, ako začnete prístroj používať, pozorne si prečítajte celý tento návod.

Upozornenie



- **Pozor! Horúce povrchy!** Elektrické žehliace stanice využívajú kombináciu vysokej teploty a horúcej pary, ktoré môžu spôsobiť popálenie.
- Tento prístroj môžu používať deti staršie ako 8 rokov a osoby so zníženými telesnými, zmyslovými alebo duševnými schopnosťami alebo s nedostatkom skúseností a znalostí, ak sú pod dozorom alebo boli poučené o bezpečnom používaní prístrojov a sú si vedomé možného nebezpečenstva.
- Deti sa nesmú hrať s prístrojom.
- Čistenie ani bežnú údržbu nesmú vykonávať deti bez dozoru.
- Počas prevádzky a chladnutia musia byť prístroj a jeho sieťový kábel mimo dosahu detí mladších ako 8 rokov.
- Ak je napájací kábel poškodený, je v záujme zachovania bezpečnosti používateľa, aby ho výrobca, jeho zákazník servis alebo podobne kvalifikovaný personál vymenil.
- Pred dolievaním vody stanicu/žehličku vždy odpojte od elektrickej siete.
- Spotrebič používajte a odkladajte na stabilnom povrchu.
- Počas prestávok pri žehlení položte žehličku zvislo na opierku žehličky alebo na opierku päty. Dbajte na to, aby bola opierka päty položená na stabilnom povrchu.

- Žehličku nenechávajte bez dozoru, keď je pripojená k elektrickej sieti.
- Prístroj nepoužívajte, ak spadol na zem, ak je viditeľne poškodený, prípadne ak z neho uniká voda. Elektrické káble pravidelne kontrolujte, či nie sú poškodené.
- Zariadenie nikdy neponárajte do vody alebo do iných kvapalín.
- Tento prístroj je navrhnutý výlučne pre použitie v domácnosti a na spracovávanie normálnych množstiev v domácnosti.
- Pred uporabo ustrezno očistite vse dele ter pri tem upoštevajte navodila v razdelku Nega in čiščenje.
- Káble by sa nikdy nemali dostať do kontaktu s horúcimi objektmi, žehliacou plochou, vodou a ostrými hranami.
- Pred zapojením do zásuvky skontrolujte, či je vaše napätie v súlade s napätím vytlačeným na dne prístroja a či používate uzemnenú zásuvku.
- Pri používaní predlžovacieho kábla skontrolujte, či je v dobrom stave, má zásuvku s pripojením uzemnenia a je v súlade so stanoveným príkonom prístroja (16 A).
- Žehliaca plocha a opierka pre žehličku môžu dosiahnuť veľmi vysoké teploty, ktoré by mohli viesť k popáleninám. Nedotýkajte sa ich.
- **NEBEZPEČENSTVO UDUSENIA:** spotrebič môže obsahovať drobné časti. Počas čistenia a údržby sa niektoré z týchto častí môžu odmontovať. S malými časťami zaobchádzajte opatrne a uchovávajte mimo dosahu detí.
- **UPOZORNENIE!** Obalový materiál (plastové vrecká, polystyrén atď.) nenechávajte v dosahu detí.

- **Upozornenie:** Vzhľadom na vysoký výkon tejto naparovacej žehličky sa uistite, že napájanie zo siete poskytuje dostatočnú energiu. Kontaktujte miestnu pobočku elektrárrenskej spoločnosti, aby ste sa uistili, že tzv. zdanlivý odpor nie je vyšší ako 0.372 Ohmov.

Popis

Žehlička

- 1 Dióda LED kontroly teploty
- 2 Tlačidlo pary
- 3 Opierka päty

Základná jednotka

- 4 Opierka žehličky
- 5 Dvojité kábel/úložný priestor na dvojité kábel
- 6 Uzáver nádržky na vodu
- 7 Filtrácie kazety na vodný kameň
- 8 Nádrž na vodu
- 9 Napájací kábel/úložný priestor na napájací kábel
- 10 Indikátor režimu Eco
- 11 Indikátor režimu iCare
- 12 Tlačidlo režimu
- 13 Indikátor vodného kameňa
- 14 Tlačidlo resetovania
- 15 Uzamykací gombík

Určené použitie

Spotrebič sa smie používať iba na žehlenie odevov, ktoré sú vhodné na žehlenie podľa údajov na štítku o starostlivosti. Nikdy nežehlite, ani nenaparujte odevy, ktoré máte oblečené.

Rozbalenie

Vyberte spotrebič z kartóna. Odstráňte všetky prvky balenia. Zo spotrebiča odstráňte akékoľvek prípadné existujúce štítky (neodstraňujte menovité štítko).

Vloženie filtrovacích kaziet na vodný kameň

- Z vrecúška vyberte filtrovaciu kazetu na vodný kameň (7) a postupujte podľa pokynov uvedených na zadnej strane.
- Otvorte uzáver nádržky na vodu (6).
- Filtrovaciu kazetu na vodný kameň vložte do jej polohy, kým sa v nej neuzamkne.
- Zatvorte uzáver nádržky na vodu.

POZNÁMKA: Ak sa nenainštaluje žiadna filtrovacía kazeta na vodný kameň, prípadne ak sa filtrovacía kazeta na vodný kameň nenainštaluje správne, spotrebič nebude správne fungovať.

(A) Naplnenie nádržky na vodu

- Uistite sa, že je žehlička odpojená.
- Otvorte uzáver nádržky na vodu (6) a do nádržky na vodu nalejte vodu z vodovodného kohútika, pričom dávajte pozor, aby ste neprekročili hladinu «max.». Ak máte mimoriadne tvrdú vodu, odporúčame použiť zmes vody z kohútika a demineralizovanej vody v pomere 1 k 1. Nepridávajte žiadne aditíva (napr. parfemy a iné chemické materiály). Nepoužívajte skondenzovanú vodu zo sušičky.
- Spotrebič položte na stabilný a vodorovný podklad.

Pred prvým použitím

Pri prvom použití spotrebiča stlačte na približne 60 sekúnd tlačidlo pary (2), pričom držte žehličku vodorovne, aby prechádzala para cez žehliacu platňu.

Ak sa chystáte prvýkrát naparovať, odporúčame vám pár minút žehliť cez látku, aby výrobné zvyšky neznečistili vaše odevy.

(B) Uvedenie do prevádzky

Skôr než začnete žehliť, pozorne si preštudujte pokyny na štítku o starostlivosti. Tkaniny označené týmto symbolom  sa nedajú žehliť.

- Žehličku umiestnite na opierku žehličky (4), úplne odviňte napájací kábel a zapojte ho.
- Žehlička sa začne zohrievať a indikátor LED ovládania teploty (1) na žehličke bude blikať. Keď je žehlička pripravená, indikátor LED regulácie teploty zostane nepretržite svietiť.
- Pre žehlenie s parou stlačte tlačidlo pary (2) pod rúčkou žehličky. Z otvorov v žehliacej platni začne vychádzať para.
- Pri suchom žehlení žehlite bez stlačenia tlačidla pary. Upozorňujeme, že po 10 minútach suchého žehlenia žehlička prepne do režimu automatického vypnutia.

Na dosiahnutie najlepších výsledkov

- Čierne a tmavé odevy vždy žehlite smerom zvnútra von, aby ste zabránili vzniku lesklých škvŕn na odevoch spôsobených žehličkou.

- Pri žehlení košele začnite s ťažšími časťami, ako je golier, manžetové gombíky a rukávy. Potom žehlite väčšie časti, ako je predná a zadná časť, aby ste zabránili pokrčeniu väčších častí pri žehlení ostatných častí.
- Pri žehlení goliera začnite na jeho spodnej strane a pracujte smerom zvonku (špicatý koniec) dovnútra. Obráťte košeľu a postup zopakujte. Preložte golier a prežehlite jeho okraj, aby ste dosiahli ostrejší povrch.
- Pri žehlení odevov s potlačou, ozdobnými prvkami alebo ešte citlivejšími časťami (t.j. výšivkami) ich žehlite z vnútornej strany a ak je to potrebné, dajte medzi odev a žehličku bavlnenú látku. Týmto spôsobom zabránite poškodeniu a objem dizajnových prvkov tkaniny sa žehlením nesploští.
- Aby ste predišli vzniku nových záhybov pri žehlení s parou, než začnete žehliť iné časti odevu, uistite sa, že na odevu nie je žiadna zostatková vlhkosť.

(C) Režimy pary

iCare

Režim iCare sa vyberie automaticky, keď je spotrebič pripojený. Svieti indikátor režimu iCare (11).

Tento režim sa odporúča pre bielizeň z vlny, polyesteru a bavlny/ľanu.

eco

Režim eco sa odporúča pre najjemnejšie odevy, ako je syntetika, hodváb a kombinované tkaniny, pre ktoré potrebujete menej pary. Tento režim umožňuje znížiť spotrebu energie.

Na vybratie režimu eco stlačte tlačidlo režimu (12). Rozsvieti sa indikátor režimu eco (10).

turbo

Režim turbo sa odporúča pre tkaniny, ktoré si vyžadujú silnejšie prúdenie pary, napríklad pre hrubú bavlnu/ľan a rifle.

Aby ste vybrali režim turbo, podržte stlačené tlačidlo režimu (12), kým sa nerozsvieti indikátor režimu eco (10) a indikátor režimu iCare (11).

Dvojitý spúšťač (len režim turbo)

Použite funkciu dvojitého spúšťača, aby ste odstránili nepoddajné pokrčenia.

Rýchlo dvakrát stlačte tlačidlo pary (2). Po niekoľko sekúnd sa začne bez prerušovania vypúšťať para. Ak chcete funkciu vypnúť, stlačte tlačidlo pary ešte raz počas vypúšťania pary.

Na zopakovanie silného prúdu pary počkajte aspoň 12 sekúnd, kým opätovne stlačíte tlačidlo pary.

Vertikálna para (len režim iCare)

Žehličku možno použiť aj pre naparovanie visiacich šiat za účelom ich rýchleho osvieženia. Táto funkcia však nenahradí žehlenie.

Uistite sa, že ste vybrali režim iCare a žehličku podržte vo vertikálnej polohe s miernym naklonením dopredu.

Zatiaľ čo žehličkou prechádzate smerom zhora nadol, opakovane stláčajte tlačidlo pary (2).

Následne žehličku položte na opierku žehličky.

Para je veľmi horúca: nikdy nežehlite, ani nenaparovajte odevy, ktoré máte oblečené.

3D žehliaca platňa

Jedinečný obľúbený tvar 3D žehliacej platne zabezpečuje ideálne kĺzanie aj v náročných častiach (napr. gombíky, vrecká atď.).

(D) Automatické vypnutie



Táto funkcia sa aktivuje, ak po 10 minútach nedošlo k uvoľneniu pary.

- Keď je spotrebič v režime automatického vypnutia, dióda LED kontroly teploty (1) bliká v rýchlejšom intervale.
- Ak chcete žehličku opätovne zapnúť, stlačte tlačidlo resetovania (14), tlačidlo režimu (12) alebo tlačidlo pary (2).
- Kým znovu začnete žehliť, čakajte, kým sa LED kontrolka regulácie teploty natrvalo rozsvieti.

(E) Uzamykací systém/úložný priestor

Spotrebič je vybavený uzamykacím systémom pre pohodlnú prepravu a ľahké uskladnenie. Ak je to možné, spotrebič zdvíhajte a prenášajte za rukoväť uzamknutej žehličky.

POZNÁMKA: Pred prepravou sa uistite, že je žehlička úplne uzamknutá a že úplne vychladla. Ak spotrebič nebudete dlhšiu dobu používať (dlhšie ako 1 mesiac), pred uskladnením vyprázdnite nádržku na vodu.

- Žehličku umiestnite na opierku päty (3) do opierky žehličky (4) na základnej jednotke.
- Na uzamknutie žehličky otočte uzamykací gombík (15) do polohy .
- Na odomknutie žehličky otočte uzamykací gombík (15) do polohy . Žehlička sa uvoľní.

Pred stočením káblov za účelom uskladnenia spotrebič odpojte a nechajte ho vychladnúť (žehliaca platňa je horúca).

(F) Výmena filtrovacích kaziet na vodný kameň

Na zaistenie optimálneho výkonu vášho spotrebiča je dôležité, aby ste pravidelne vymieňali filtrovaciu kazetu na vodný kameň alebo používali demineralizovanú vodu.

Keď je potrebná výmena filtrovacej kazety na vodný kameň, rozsvieti sa indikátor vodného kameňa (13).

- a. Odpojte spotrebič.
- b. Vyberte starú filtrovaciu kazetu na vodný kameň (7) tak, že ju nadvihnete z nádržky na vodu (8) a zlikvidujete.
- c. Postupujte podľa pokynov uvedených na fólii a vložte novú filtrovaciu kazetu na vodný kameň do jej polohy, kým sa neuzamkne na svojom mieste.
- d. Zatvorte uzáver nádržky na vodu, spotrebič zapojte do zásuvky a na 5 sekúnd stlačte tlačidlo resetovania (14), kým dióda LED nezhasne.

POZNÁMKA: Po výmene filtrovacej kazety na vodný kameň stlačte na približne 60 sekúnd tlačidlo pary (2), pričom držte žehličku vodorovne, aby prechádzala para cez žehliacu platňu.

V prípade používania demineralizovanej vody musíte nechať filtrovaciu kazetu v priechínku a na 5 sekúnd stlačiť tlačidlo resetovania (14) vždy, keď sa natrvalo rozsvieti indikátor vodného kameňa, kým sa dióda LED nevyhne.

Odporúčame, aby ste používali filtrovaciu kazetu na vodný kameň CareStyle (dá sa zakúpiť v obchodoch, cez www.braunhousehold.com alebo zavolaním na oddelenie služieb pre zákazníkov).

Na vypláchnutie nádržky na vodu nepoužívajte žiadne chemické látky, aditíva, ani odstraňovač vodného kameňa.

(G) Starostlivosť a čistenie

- Pred čistením sa vždy uistite, že je spotrebič odpojený a úplne vychladol.
- Na čistenie žehliacej platne sa odporúča používať vlhkú tkaninu.
- Nikdy nepoužívajte chemikálie, ocot ani pomôcky na drhnutie (napr. špongie z hrubého nylonu).

Produkt na konci svojej životnosti nelikvidujte v komunálnom odpade. Zlikvidovať ho môžete cez servisné stredisko spoločnosti Braun alebo na príslušných zberných miestach vo vašej krajine.



Sprievodca riešením problémov

PROBLÉM	RÍČINA	RIEŠENIE
Spotrebič nevytvára žiadnu paru.	V nádržke na vodu sa nenachádza dostatok vody.	Odpojte spotrebič; skontrolujte, či sa správne pripravila filtračná kazeta na vodný kameň a či je správne vložená; doplňte vodu až po max. úroveň; zatvorte kryt nádržky na vodu; zapojte a počkajte, kým sa dióda LED kontroly teploty natrvalo nerozsvieti; stlačte tlačidlo pary, kým zo žehliacej platne nezačne vychádzať para. V prípade, že vyššie uvedený postup problém nevyrieši, vykonajte nasledujúce kroky: stlačte spoločne tlačidlá RESET + para, kým nezačne vychádzať para. Keď začne para vychádzať, tlačidlá pustite.
	Nestlačilo sa tlačidlo pary.	
Spotrebič nevytvára žiadnu paru.	Práve sa nainštalovala nová filtračná kazeta na vodný kameň.	V prípade, že vyššie uvedený postup problém nevyrieši, vykonajte nasledujúce kroky: stlačte spoločne tlačidlá RESET + para, kým nezačne vychádzať para. Keď začne para vychádzať, tlačidlá pustite.
	Filtračná kazeta na vodný kameň nie je správne vložená.	
Indikátor vodného kameňa svieti a zo žehličky pri stlačení tlačidla pary vychádza menej pary alebo nevychádza žiadna para.	Filtračnú kazetu na vodný kameň je potrebné vymeniť.	Vymeňte filtračnú kazetu na vodný kameň a na 5 sekúnd stlačte tlačidlo resetovania, kým dióda LED nezhasne. Taktiež môžete použiť demineralizovanú vodu. V tomto prípade musíte nechať filtračnú kazetu na vodný kameň v priečinku a na 5 sekúnd stlačiť tlačidlo resetovania vždy, keď sa natrvalo rozsvieti indikátor vodného kameňa.
Spotrebič vydáva hlasný zvuk spojený s vibráciami (jemný zvuk pumpovania je normálny).	Práve sa nainštalovala nová filtračná kazeta na vodný kameň.	Pokračujte v stláčaní tlačidla pary, kým sa hlasný zvuk nezastaví a zo žehliacej platne nezačne vychádzať para.
	Nádržka na vodu je prázdna.	Doplňte nádržku na vodu a stlačte tlačidlo pary, kým sa hlasný zvuk nezastaví a zo žehliacej platne nezačne vychádzať para.
	Filtračná kazeta na vodný kameň nie je na svojom mieste.	Do priečinka vložte filtračnú kazetu na vodný kameň.
	Filtračná kazeta na vodný kameň je poškodená alebo je na nej vidieť praskliny.	Poriadne skontrolujte filtračnú kazetu na vodný kameň. Ak vidíte akékoľvek známky poškodenia alebo prasklín, vymeňte filtračnú kazetu na vodný kameň za novú.
Pri prvom zapnutí spotrebiča sa objaví dym/zápach.	Niektoré diely boli ošetrené tmelom/mazivom a ten sa pri prvom zohrievaní žehličky odparí.	Je to normálne, a po niekoľkých minútach používania žehličky to prestane. Ak je dym/zápach stále prítomný aj po vypnutí spotrebiča, kontaktujte autorizovanú zákaznícku službu spoločnosti Braun.

Zo žehličky vychádza nadmerné množstvo pary.	Je zapnutý režim turbo.	Stlačením tlačidla režimu aktivujte režim iCare alebo eco.
Zo žehliacej platne vychádza voda (špinavá) a nečistoty.	Po výmene filtrovacej kazety na vodný kameň môže zo žehliacej platne kvapkať zostávajúca voda.	Mimo žehliacej dosky niekoľkokrát stlačte tlačidlo pary. Utrite žehliacu platňu dosucha handričkou.
Všetky diódy LED blikajú.	Systémová chyba.	Odpojte systém a opätovne ho zapojte. Ak problém stále pretrváva, okamžite vypnite spotrebič a kontaktujte autorizovanú zákaznícku službu spoločnosti Braun.

Magyar

Termékeinket úgy alkottuk meg, hogy azok a legmagasabb szintű minőségi, működésbeli és megjelenésbeli követelményeknek is megfeleljenek. Reméljük, minden tekintetben élvezettel használja majd új Braun készülékét.

Használat előtt

Kérjük, a készülék használatát előtt figyelmesen és teljes egészében olvassa el a használati utasítást.

Figyelem



- **Figyelmeztetés: Forró felületek!** Az elektromos vasalóállomások a magas hőmérséklet forró gőzzel kombinálják, ami égési sérüléseket okozhat.
- A készüléket 8 évesnél idősebb gyermekek, valamint korlátozott fizikai, érzékelési, vagy szellemi képességekkel, illetve tapasztalattal és hozzáértéssel nem rendelkező személyek olyan felelős személy felügyelete mellett használhatják, aki tanácsokkal látja el őket a készülék biztonságos használatára és az ebből eredő veszélyekre vonatkozóan.
- Gyermekek ne játsszanak a készülékkel.
- A készülék tisztítását és felhasználói karbantartását gyermekek nem végezhetik felügyelet nélkül.
- Használat közben, illetve amíg a vasaló le nem hűl, maga a készülék és annak hálózati kábele 8 évesnél fiatalabb gyermekektől távol tartandó.
- Ha a tápkábel meghibásodott, akkor a veszélyek elkerülése érdekében a gyártóval, annak szervizügynökével, vagy más ugyanilyen képesítésű szakemberrel cseréltesse ki azt.
- Mielőtt feltöltené az állomást/vasalót vízzel, minden esetben húzza ki a csatlakozódugót a hálózati aljzathoz.

- A készüléket stabil felületen kell használni, illetve ilyen felületre kell letenni.
- A vasalási szünetekben tegye a vasalót függőlegesen a sarokállványra vagy a vasalóállványra. Gondoskodjon róla, hogy a sarokállvány stabil felületen helyezkedjen el.
- A készüléket nem szabad felügyelet nélkül hagyni, miközben az rá van kapcsolva az elektromos hálózatra.
- A készüléket nem szabad használni, ha az leesik, azon sérülés jelei láthatók, vagy ha az szivárog. Rendszeresen ellenőrizze a kábeleket a sérülések szempontjából.
- Soha ne merítse a készüléket vízbe vagy más folyadékba.
- Ezt a készüléket kizárólag háztartási használatra és a háztartásokban szokványos élelmiszer mennyiségek feldolgozására tervezték.
- Első használat előtt, illetve szükség szerint tisztítson meg minden alkatrészt, az „Ápolás és tisztítás” rész útmutatásait követve.
- A hálózati kábel semmiképpen nem érintkezhet forró tárgyakkal, a talplemezzel, vízzel vagy éles szélekkel.
- Mielőtt a készüléket csatlakoztatná a hálózathoz, ellenőrizze, hogy a hálózati feszültség megegyezik-e a készülék aljára nyomtatott értékkel, továbbá, hogy a csatlakozóaljzat földelt-e.
- Hosszabbító vezeték használatakor ellenőrizze, hogy a vezeték jó állapotban van-e, annak csatlakozódugója rendelkezik-e földeléssel és azt a készülék névleges áramerősségére (16 A) méretezték-e.
- A talplemez és a vasalóállvány nagyon felmelegedhet és ezáltal égési sérüléseket okozhat.

Azokat nem szabad megérinteni.

- **FULLADÁS VESZÉLYE:** a készülék apró részeket tartalmazhat. A tisztítás és karbantartás során néhány apró rész leválhat. Óvatosan bánjon velük és az apró részeket gyermekektől távol eső helyen tárolja.
- **FIGYELEM!**
A készülék csomagolóanyagait (pl. műanyag zsákok, polisztirol hab) tartsa gyermekektől távol.
- **Figyelmeztetés!** A gőzvasaló nagy teljesítménye miatt győződjön meg a hálózati dugaszolóaljzat áramellátásának alkalmasságáról! Tájékoztassa a helyi áramszolgáltatót, hogy az ún. váltóáramú ellenállás (impedancia) értéke nem haladja meg a/az 0.372 Ohm-ot!

Leírás

Vasaló

- 1 Hőmérsékletellenőrző LED
- 2 Gőzölés nyomógomb
- 3 Sarokállvány

Alapkészülék

- 4 Vasalóállvány
- 5 Kettős kábel/kettős kábel tartó
- 6 A víztartály fedele
- 7 Vízkömentesítő szűrőbetétek
- 8 Víztartály
- 9 Hálózati kábel/hálózati kábel tartó
- 10 Eco üzemmód kijelző
- 11 iCare üzemmód kijelző
- 12 Üzemmodválasztó gomb
- 13 A vízkömentesítés kijelzője
- 14 Visszaállító gomb
- 15 Reteszológomb

Rendeltetésszerű használat

A készüléket csak olyan ruhadarabok vasalásához szabad használni, amelyek a tájékoztató címke szerint vasalhatók. Soha ne vasalja vagy nedvesítse meg a ruhákat viselés közben.

Kicsomagolás

Vegye ki a készüléket a kartondobozból. A csomagolás minden részét távolítsa el. Távolítsa el

minden lehetséges címkét a készülékről (de hagyja ott az adattáblát).

A vízkömentesítő szűrőbetét behelyezése

- Vegye ki a vízkömentesítő szűrőbetétet (7) a nejlonzacskóból és kövesse a csomagoláson található utasításokat.
- Nyissa fel a víztartály fedelét (6).
- Illessze be a vízkömentesítő szűrőbetétet a megfelelő pozícióba, hogy az reteszelődjön a helyén.
- Zárja le a víztartály fedelét.

MEGJEGYZÉS: Ha nincs a készülékben vízkömentesítő szűrőbetét vagy az nem szabályosan van beszerelve, akkor a készülék nem fog megfelelően működni.

(A) A víztartály feltöltése

- Ellenőrizze, hogy a vasaló csatlakozódugója ki van-e húzva.
- Nyissa fel a tartály fedelét (6), majd töltsse fel a víztartályt csapvízzel, ügyelve arra, hogy ne lépje túl a «max» szintet. Ha nagyon kemény a víz a hálózatban, akkor ajánlott 50% csapvízből és 50% demineralizált vízből álló keveréket használni. Ne tegyen a vízbe adalékanyagokat (például parfümöt vagy más vegyszert). Ne használjon a ruhaszárító gépből származó kondenzvizet.
- Tegye a készüléket stabil, sík felületre.

Az első használatot megelőzően

A készülék első használatakor kb. 60 mp-re nyomja le a gőzölőgombot (2) és tartsa vízszintesen a vasalót, átáramoltatva a gőzt a vasalótalpon.

A legelső gőzölést megelőzően javasoljuk, hogy néhány percig egy rongy fölött vasaljon, nehogy a gyártási maradványok szennyeződést hagyjanak a ruhadarabon.

(B) Üzembe helyezés

A vasalás megkezdése előtt olvassa el figyelmesen a ruhadarab tájékoztató címkéjén található útmutatást. A következő szimbólummal jelölt anyagok nem vasalhatók: 

- Tegye a vasalót a vasalóállványra (4), teljesen tekerje le a hálózati kábelt és csatlakoztassa azt.
- A vasaló kezd felmelegedni, a rajta lévő hőmérséklet-ellenőrző LED (1) pedig villogni kezd.

A vasaló készenléti állapotában a hőmérséklet-ellenőrző LED folyamatosan világít.

- Gőzöléses vasaláshoz nyomja le a vasaló fogantyúja alatti gőzölőgombot (2). Ekkor a vasalótálp nyílásaiból gőz áramlik ki.
- A száraz vasalást a gőzölőgomb lenyomása nélkül végezze. Vegye figyelembe, hogy 10 perces száraz vasalást követően a vasaló automatikusan kikapcsolás (auto-off) üzemmódba kapcsolódik.

A legjobb eredmény elérése érdekében

- A fekete és sötét színű ruhadarabokat mindig kifordítva vasalja, nehogy az anyag kifényesedjen a vasalótól.
- Ingek vasalásakor mindig a nehezebb részeknél (pl. gallér, mandzsetta és ujjak) kezdje. Ezután vasalja a nagyobb részeket (pl. a ruha elejét és hátulját) vasalására, megakadályozva, hogy azok a többi rész vasalásakor meggyűrődjenek.
- Gallér vasalásakor a fonákján kezdje és kívülről (a csúcstól) befelé haladjon. Megfordítást követően ismétlje meg a műveletet. Hajtsa le a gallért és nyomja le a szélét, így élesebb lesz a lehajítás.
- Lenyomatos vagy rávarrott, illetve kényesebb anyagrészeket (pl. hímzés) tartalmazó ruhadarabok vasalásakor fordítsa ki a ruhadarabot, és szükség esetén a vasaló és a ruhadarab közé helyezzen egy pamut vasalóruhát. Így elkerülhető a ruha károsodása és a nem vasalható részek kisimulnak.
- A gőzzel történő vasalás közben keletkező újabb gyűrődések elkerülése érdekében ügyeljen arra, hogy csak akkor térjen át a többi rész vasalására, amikor a ruhadarabon már nem látszanak nedvességnyomok.

(C) Gőzöléses üzemmódok

iCare

Az iCare üzemmód automatikusan kiválasztásra kerül, amikor a készülék be van dugva. Az iCare üzemmód kijelzője (11) bekapcsolódik. Ez az üzemmód olyan ruhákhoz ajánlott, mint például a gyapjú, a poliészter és a pamut/vászon.

eco

Az eco üzemmód a legkényesebb ruhákhoz (például műszálás, selyem és vegyes anyagú szövetekhez) ajánlott, amelyeket kevésbé kell gőzölni. Ebben az üzemmódban kisebb a vasaló áramfogyasztása. Az eco üzemmód kiválasztásához nyomja le az üzemmódválasztó gombot (12). Az eco üzemmód kijelzője (10) bekapcsolódik.



turbo

A turbo üzemmód az erősebb gőzölést igénylő ruhákhoz (például vastag pamut/vászon és farmeranyag) ajánlott.

A turbo üzemmód kiválasztásához tartsa lenyomva az üzemmódválasztó gombot (12), amíg be nem kapcsolódik az eco üzemmód kijelzője (10) és az iCare üzemmód kijelzője (11).

Dupla kapcsolás (csak turbo üzemmódban)

A makacs gyűrődések eltávolításához használja a dupla kapcsolás funkciót.

Kétszer gyors egymásutánban nyomja le a gőzölőgombot (2). A készülék néhány másodpercen keresztül folyamatosan gőzt bocsát ki.

A gőz kibocsátás közben ismét nyomja le a gőzölőgombot a funkció leállításához.

A fokozott gőzölés megismétléséhez várjon kb. 12 másodpercig, mielőtt újra nyomja a gőzölőgombot.

Függőleges gőzölés (csak iCare üzemmódban)

A vasaló használható felakasztott ruhák gőzölésére is azok gyors felfrissítése céljából. Ez a funkció azonban nem helyettesíti a vasalást.

Győződjön meg arról, hogy az iCare üzemmód van kiválasztva és tartsa a vasalót függőleges helyzetben, kissé előredöntve.

Többször egymás után nyomja le a gőzölőgombot (2), miközben a vasalót felfelé és lefelé mozgatja. Ezután tegye a vasalót a vasalóállványra.

A gőz nagyon forró: Semmiképp ne vasalja vagy nedvesítse a ruhát viselés közben.

3D vasalótálp

Egyedülálló kerek formájának köszönhetően a 3D vasalótálp nagyon jól siklik a nehezen vasalható részeknél (pl. gomboknál, zsebeknél, stb.)

(D) Auto-Ki



Ez a funkció 10 perc elteltével újra bekapcsol, amennyiben nem volt gőz kibocsátás.

- Ha készülék automatikusan kikapcsolódott, akkor a hőmérséklet-ellenőrző LED (1) gyorsabban villog.
- A vasaló visszakapcsolásához nyomja le a reset gombot (14), az üzemmódválasztó gombot (12) vagy a gőzölőgombot (2).
- Mielőtt ismét vasalni kezdene, várja meg, amíg a hőmérséklet-ellenőrző LED folyamatosan világít.

(E) Zárszerkezet/tárolás

A készülék a kényelmes szállítás és az egyszerű tárolás érdekében egy zárszerkezettel van felszerelve. A készülék a lezárt vasaló fogantyújánál fogva felemelhető, illetve hordozható.

MEGJEGYZÉS: A szállítás előtt ellenőrizze, hogy a vasaló megfelelően reteszelve van-e, továbbá, hogy teljesen lehült-e. Ha hosszabb ideig (több, mint 1 hónapig) nem használja a készüléket, akkor a tárolást megelőzően ürítse ki a víztartályt.

- Tegye a vasalót annak saroktalpaival (3) az alapkészüléken lévő vasalóállványba (4).
- A vasaló reteszeléséhez forgassa a reteszológombot (15)  állásba.
- A vasaló kiretészeléséhez forgassa a reteszológombot  állásba. A vasaló kiretészelődik.

Húzza ki a tápkábelt és várja meg, amíg a készülék lehül (a vasalótalp forró), mielőtt feltekercseli a kábeleket a tároláshoz.

(F) A vízkömentesítő szűrőbetét cseréje

A készülék optimális teljesítményének fenntartása érdekében fontos rendszeresen cserélni a vízkömentesítő szűrőbetétet vagy demineralizált vizet használni.

Ha a vízkömentesítő szűrőbetétet cserélni kell, akkor a vízkömentesítő kijelzője (13) bekapcsolódik.

- a. Húzza ki a készülék csatlakozódugóját.
- b. Vegye ki a régi vízkömentesítő szűrőbetétet (7), kiemelve azt a víztartályból (8) és dobja ki azt.
- c. Kövesse a fólián található utasításokat és illessze az új vízkömentesítő szűrőbetétet a megfelelő pozícióba, hogy az reteszelődjön a helyén.
- d. Zárja le a tartály fedelét, dugja be a készüléket és 5 mp-re nyomja le a reset gombot (14), amíg a LED ki nem alszik.

MEGJEGYZÉS: A vízkömentesítő szűrőbetét cseréjét követően kb. 60 mp-re nyomja le a gőzológombot (2) és tartsa vízszintesen a vasalót, hogy a gőz átáramoljon a vasalótalpon.

Demineralizált víz használata esetén hagyja a szűrőbetétet a rekeszben, majd - valahányszor a vízkömentesítő kijelzője folyamatosan világít - 5 mp-re nyomja le a reset gombot (14), amíg a LED ki nem alszik.

Javasoljuk a CareStyle vízkömentesítő szűrőbetét használatát (beszerezhető az üzletekben, a www.braunhousehold.com weblapon vagy az ügyfélszolgálatról).

[braunhousehold.com](http://www.braunhousehold.com) weblapon vagy az ügyfélszolgálatról).

A víztartály öblítéséhez ne használjon semmilyen vegyszert, adalékanyagot vagy vízkömentesítő szert.

(G) Ápolás és tisztítás

- A tisztítást megelőzően minden esetben ellenőrizze, hogy a készüléket leválasztották-e a hálózatról, továbbá, hogy az teljesen lehült-e.
- A vasalótalp tisztításához ajánlott a száraz ruha használata.
- Soha ne használjon vegyszereket, ecetet vagy súrolókendőt (pl. durva nylon anyaggal ellátott szivacsot stb.).

A termék hasznos élettartamának leteltével ne dobja azt a háztartási hulladékok közé. A kiszolgált készüléket hulladékként átveszi a Braun szervizközpont vagy leadhatja azt az Ön országában található megfelelő hulladékgyűjtő telepeken.



Hibaelhárítási útmutató

PROBLÉMA	OK	A HIBA ELHÁRÍTÁSA
A készülék nem termel gőzt.	A víztartályban nincs elég víz.	Húzza ki a készüléket, ellenőrizze, hogy a vízkömentesítő szűrőbetétet megfelelően előkészítették-e és az szabályosan van-e behelyezve; töltsön be vizet a max. szintig; zárja le a víztartály fedelét; dugja be a készüléket és várja meg, amíg a hőmérséklet-ellenőrző LED folyamatosan nem világít; nyomja le a gőzölőgombot, amíg gőz nem áramlik ki a vasalótalpból. Ha a fenti eljárás nem vezetne eredményre, akkor kövesse az alábbi lépéseket. egyszerre nyomja le a reset + a gőzölőgombot, amíg a készülékből gőz nem áramlik ki. Amint megkezdődik a gőz kiáramlása, engedje el a gombokat.
	Nem nyomták le a gőzölőgombot.	
A készülék nem termel gőzt.	Éppen most szereltek be új vízkömentesítő szűrőbetétet.	A vízkömentesítő szűrőbetét nem szabályosan van behelyezve.
	A vízkömentesítő szűrőbetét nem szabályosan van behelyezve.	
A vízkömentesítő kijelzője világít; a gőzölőgomb lenyomásakor kevés gőz áramlik ki a vasalóból vagy egyáltalán nem lép ki gőz abból.	A vízkömentesítő szűrőbetétet ki kell cserélni.	Cserélje ki a vízkömentesítő szűrőbetétet, majd 5 mp-re nyomja le a reset gombot, amíg a LED ki nem alszik. Használhat demineralizált vizet is. Ebben az esetben a vízkömentesítő szűrőbetétet a rekeszben kell hagyni, majd 5 mp-re le kell nyomni a reset gombot, valahányszor a vízkömentesítő kijelzője bekapcsolódik.
A készülék rezgéssel kísért hangos zajjal működik (a szivattyúzásra utaló finom hang normális jelenség).	Éppen most szereltek be új vízkömentesítő szűrőbetétet.	Továbbra is tartsa lenyomva a gőzölőgombot, amíg a hangos zaj meg nem szűnik és gőz nem áramlik ki a vasalótalpból.
	A víztartály üres.	Töltse fel a víztartályt és tartsa lenyomva a gőzölőgombot, amíg a hangos zaj meg nem szűnik és gőz nem áramlik ki a vasalótalpból.
	A vízkömentesítő szűrőbetét nincs a helyén.	Tegye a vízkömentesítő szűrőbetétet a rekeszbe.
	A vízkömentesítő szűrőbetét megrongálódott vagy megrepedezett.	Alaposan ellenőrizze a vízkömentesítő szűrőbetétet. Ha bármilyen sérülést vagy repedést észlel, akkor cserélje ki a vízkömentesítő szűrőbetétet.

A készülék első bekapcsolásakor füst/szag észlelhető.	A készülék egyes részeit tömitőszerral/kenőanyaggal kezelték, amely a vasaló első felmelegedésekor elpárolog.	Ez szokványos jelenség és megszűnik, miután többször használta a vasalót. Ha a füst/szag még mindig észlelhető a készülék kikapcsolását követően, akkor forduljon az illetékes Braun ügyfélszolgálathoz.
Túl sok gőz áramlik ki a vasalóból.	Be van kapcsolva a turbo üzemmód.	Az üzemmódválasztó gomb lenyomásával aktiválja az iCare vagy az eco üzemmódot.
(Piszkos) vízcseppek és szennyeződés távozik a vasalótálpból.	A vízkőmentesítő szűrőbetét cseréjét követően a visszamaradó víz kicsepeghet a vasalótálpból.	A vasalódeszkától távolabb helyezve a készüléket többször nyomja le a gőzölés nyomógombját. Törleronggyal törölje szárazra a vasalótálpot.
Az összes LED villog.	Rendszerhiba.	Válassza le a rendszert az áramforrásról, majd csatlakoztassa azt újból. Ha a probléma továbbra is fennáll, akkor azonnal kapcsolja ki a készüléket és forduljon az illetékes Braun ügyfélszolgálathoz.

Hrvatski

Naši proizvodi izrađeni su u skladu s najvišim standardima kvalitete, funkcionalnosti i dizajna. Nadamo se da ćete u potpunosti uživati u svom novom uređaju tvrtke Braun.

Prije uporabe

Molimo vas da prije uporabe uređaja pažljivo i u cijelosti pročitate upute.

Pozor



- Pažnja: Vruće površine! Električne postaje za glačanje kombiniraju visoke temperature i vruću paru koje mogu uzrokovati opekline.
- Ovaj uređaj smiju upotrebljavati djeca od 8 godine naviše te osobe smanjenih tjelesnih, osjetilnih ili mentalnih sposobnosti ili nedovoljnog iskustva i znanja ako su pod nadzorom ili su upućeni kako sigurno koristiti stroj i razumiju uključene opasnosti.
- Djeca se ne smiju igrati s uređajem.
- Čišćenje i korisničko održavanje aparata ne smiju se povjeriti djeci bez nadzora.
- Tijekom rada i hlađenja, uređaj i glavni kabel za napajanje ne smiju biti nadohvat djeci mlađoj od 8 godina.
- Ako se kabel za napajanje ošteti, mora ga zamijeniti proizvođač, njegova servisna služba ili osobe sličnih kvalifikacija da bi se izbjegle moguće opasnosti.
- Uvijek izvucite kabel za napajanje iz utičnice prije punjenja postaje vodom.
- Tijekom glačanja ili stanke uređaj uvijek mora biti na stabilnoj površini.
- Tijekom stanke postavite glačalo na nožicu za uspravan položaj ili na postolje glačala. Provjerite je li nožica za uspravan položaj postavljena na stabilnu površinu.
- Uređaj ne smije biti bez nadzora dok je priključen na napajanje.

- Uređaj se ne smije koristiti u slučaju da vam je ispao iz ruku te ako postoje vidljiva oštećenja ili curi. Redovito provjeravajte ima li na kabelu oštećenja.
- Nikada ne uranjajte jedinicu u vodu ili druge tekućine.
- Ovaj uređaj je namijenjen isključivo za upotrebu u domaćinstvu i za obradu uobičajenih količina koje se u domaćinstvu koriste.
- Molimo vas da prije prvog korištenja ili kad je to potrebno očistite sve dijelove, pridržavajući se uputa navedenih u odjeljku Održavanje i čišćenje.
- Kablovi ne smiju nikad doći u kontakt s vrućim predmetima, pločom za glačanje, vodom i ostrim rubovima.
- Prije priključivanja u utičnicu, provjerite odgovara li napon vaše električne mreže naponu otisnutom na dnu naprave i obavezno koristite uzemljenu utičnicu.
- Kad koristite produžni kabel, uvjerite se da je potpuno ispravan, da ima utikač spojen na uzemljenje te da odgovara predviđenoj snazi uređaja (16 A).
- Ploča za glačanje i oslonac glačala mogu postati izuzetno vrući što može uzrokovati opekline. Nemojte ih dodirivati.
- RIZIK OD GUŠENJA: Uređaj može sadržavati male dijelove. Tijekom čišćenja i održavanja neki od tih dijelova mogu biti rastavljeni. Rukujte pažljivo i držite male dijelove podalje od djece.
- Pozornost! Sačuvajte materijal iz pakiranja (plastične vrećice, polistiren pjenu) izvan dohvata djece.
- Upozorenje: Ovo parno glačalo je vrlo snažno i morate biti sigurni da postoji

dovoljna snaga napajanja. Posavjetujte se s distributerom električne energije da biste bili sigurni da impedancija vodova nije viša od 0.372 Ohma.

Opis

Glačalo

- 1 Svjetlosni pokazivač temperature
- 2 Gumb za paru
- 3 Oslonac za uspravni položaj

Bazna jedinica

- 4 Postolje glačala
- 5 Dvostruki kabel/spremnik za dvostruki kabel
- 6 Poklopac spremnika za vodu
- 7 Ulošci filtera za uklanjanje kamenca
- 8 Spremnik za vodu
- 9 Kabel za napajanje/spremnik kabela za napajanje
- 10 Pokazivač eco načina rada
- 11 Pokazivač iCare načina rada
- 12 Tipka za odabir načina rada
- 13 Pokazivač sustava za uklanjanje kamenca
- 14 Gumb za resetiranje
- 15 Ručica za zaključavanje

Namjena

Uređaj se mora koristiti samo za glačanje odjeće koja se prema uputama za održavanje na etiketi smije glačati. Nikada nemojte glačati ili vlažiti odjeću dok je na vama.

Raspakiranje

Izvucite jedinicu iz kartona. Izvucite sve dijelove iz pakiranja. Uklonite sve eventualne oznake na jedinici (ne uklanjajte nazivnu pločicu).

Umetnite uložak filtera za uklanjanje kamenca

- Izvucite uložak filtera za uklanjanje kamenca (7) iz polietilenske vrećice i pratite upute navedene na pakiranju.
- Otvorite poklopac spremnika vode (6).
- Umetnite uložak filtera za uklanjanje kamenca i pričekajte da sjedne na mjesto.
- Zatvorite poklopac spremnika vode.

NAPOMENA: Uređaj neće ispravno raditi u slučaju kad uložak filtera za uklanjanje kamenca nije na mjestu ili nije ispravno montiran.

(A) Punjenje spremnika vodom

- Uvjerite se da je glačalo isključeno.
- Otvorite poklopac spremnika (6) i napunite spremnik vode vodom iz slavine, pazeći pritom da ne prekoračine «max» razinu. Ako je voda koju koristite izuzetno tvrda, savjetujemo da koristite mješavinu od 50% vode iz slavine i 50% demineralizirane vode. Nemojte dodavati nikakve aditive (npr. mirise i druge kemijske tvari). Ne koristite kondenziranu vodu iz sušilice.
- Stavite glačalo na stabilnu, ravnu podlogu.

Prije prvog korištenja

Kod prvog korištenja uređaja, držite gumb za paru (2) pritisnutim otprilike 60 sekundi i pritom glačalo držite u vodoravnom položaju da bi para počela izlaziti kroz podnicu glačala.

Kad je para spremna za prvo korištenje, preporučujemo da nekoliko minuta glačate preko krpe da biste izbjegli da ostaci od proizvodnje onečiste vašu odjeću.

(B) Puštanje u rad

Prije nego započnete s glačanjem, pažljivo pogledajte upute o održavanju navedene na na etiketi. Tkaninu s ovim simbolom  se ne smije glačati.

- Glačalo postavite na postolje glačala (4), potpuno odmotajte kabel za napajanje i uključite ga.
- Glačalo se počinje zagrijavati, a svjetlosni pokazivač temperature (1) na glačalu počinje titrati. Kad je glačalo spremno za korištenje, svjetlosni pokazivač temperature će biti stalno uključen.
- Za peglanje na paru, pritisnite gumb za paru (2) smješten ispod ručke glačala. Para će početi izlaziti iz otvora na podnici glačala.
- Za suho glačanje, glačajte bez pritiskanja gumba za paru. Uzmite u obzir da će se glačalo nakon 10 minuta suhog glačanja prebaciti na automatsko isključivanje (auto-off).

Za postizanje najboljih rezultata

- Crnu i tamnu odjeću uvijek glačajte s unutarnje strane da biste izbjegli nastajanje sjaja na materijalu.
- Kada glačate košulju, započnite od težih dijelova kao što su ovratnik, manžete i rukavi. Potom započnite s glačanjem većih dijelova kao što su prednji i zadnji dio jer ćete na taj način spriječiti

gužvanje većih dijelova dok glačate druge dijelove.

- Kada glačate ovratnik, započnite s donje strane i vanjskih dijelova (vrhova) prema unutra. Okrenite i ponovite. Preklopite ovratnik i pritisnite rub da bi izgledao uvijenije.
- Kada glačate odjeću s otiskom, aplikacijama ili osjetljivijim dijelovima (npr. vez), okrenite je na unutarnju stranu i ako je potrebno postavite pamučnu krpu preko koje ćete glačati tkaninu. Na taj način ćete izbjeći oštećenja i dati volumen dizajnu tkanine koja se ne smije peglati ravno.
- Da biste prilikom glačanja na paru izbjegli stvaranje novih nabora, pobrinite se da se izglaçani dio osuši prije nego započnete s glačanjem drugih dijelova.

(C) Načini rada s parom

iCare

iCare način rada se automatski odabire kod uključanja uređaja. Pokazivač iCare načina rada (11) je uključen.

Ovaj način rada se preporučuje za glačanje odjeće od vune, sintetike i pamuka/lana.

eco

Preporučuje se eco način rada koristiti za glačanje najosjetljivije odjeće kao što je sintetička, svilena i tvornički obojena odjeća za koje vam je potrebno manje pare. Ovaj način rada omogućuje i manju potrošnju električne energije.

Za odabir eco načina rada, pritisnite gumb za odabir načina rada (12). Pokazivač eco načina rada (10) se uključuje.

turbo

Turbo način rada se preporučuje za glačanje odjeće koja zahtijeva jaču paru, kao što su debeli pamuk/lan i traper.

Za odabir turbo načina rada, držite pritisnutim gumb za odabir načina rada (12) sve dok se pokazivači eco načina rada (10) i iCare načina rada (11) ne uključe.

Dvostruki okidač (samo u turbo načinu rada)

Funkciju dvostrukog okidača koristite za uklanjanje tvrdokornih nabora.

Dvapat brzo pritisnite gumb za paru (2). Para će početi neprekidno izlaziti nekoliko sekundi. Za prekid funkcije, gumb za paru pritisnite još jedanput dok para izlazi.

Ako želite ponoviti glačanje većom količinom pare, pričekajte otprilike 12 sekundi prije nego ponovno pritisnete gumb za paru.

98

Okomito glačanje (samo u iCare načinu rada)

Glačalo je također moguće koristiti za brzo osvježavanje obješene odjeće parom. U svakom slučaju, ova funkcija ne zamjenjuje glačanje.

Uvjerite se da je iCare način rada odabran i držite glačalo u okomitom položaju, lagano nagnuto prema naprijed.

Neprekidno pritisćite gumb za paru (2) dok glačalo pomičete odozgo prema dolje. Potom odložite glačalo na postolje.

Para je izuzetno vruća: nikad ne glačajte ili vlažite odjeću dok je na vama.

3D podnica glačala

Jedinstven okrugli oblik 3D podnice jamči najbolje glačanje unatrag na problematičnim područjima (npr. gumbi, džepovi i dr.).

(D) Automatsko isključivanje (auto-off)



Ova funkcija će se aktivirati ako nakon 10 minuta ne dođe do ispuštanja pare.

- Kad je uređaj u auto-off načinu rada, svjetlosni pokazivač temperature (1) će titrati u kraćim intervalima.
- Za ponovno uključivanje glačala pritisnite gumb za resetiranje (14), gumb za odabir načina rada (12) ili gumb za paru (2).
- Prije nego ponovno započnete s glačanjem, pričekajte da svjetlosni pokazivač temperature počne stalno svijetliti.

(E) Sustav zaključavanja/pohrana

Uređaj je opremljen sustavom zaključavanja za jednostavno prenošenje i pohranu. Moguće je podizati i nositi uređaj tako da ga držite za ručku zaključanog glačala.

NAPOMENA: Prije prenošenja se uvjerite da je glačalo ispravno zaključano i da se u potpunosti ohladilo. U slučaju da uređaj ne namjeravate koristiti duže vrijeme (duže od 1 mjeseca), prije nego ga pohranite ispraznite spremnik vode.

- Glačalo u okomitom položaju na osloncu (3) postavite na postolje glačala (4) smješteno na baznoj jedinici.
- Za zaključavanje glačala, okrenite ručicu za zaključavanje (15) u položaj .
- Za otključavanje glačala, okrenite ručicu za zaključavanje u položaj . Glačalo će se otključati.

Isključite napajanje i ostavite uređaj da se ohladi (podnica glačala je vruća) prije nego namotate kabel i pohranite uređaj.

- Nikada nemojte koristiti kemikalije, ocat ni abrazivne spužve (npr. spužve s grubim najlonskim tkaninama, itd.).

(F) Zamjena uložka filtera za uklanjanje kamenca

Da biste održavali optimalne performanse vašeg uređaja, bitno je da redovno mijenjate uložak filtera za uklanjanje kamenca ili koristite demineraliziranu vodu.

Pokazivač sustava za uklanjanje kamenca (13) će se uključiti u trenutku kad je potrebno zamijeniti uložak filtera za uklanjanje kamenca.

- a. Isključite uređaj iz napajanja.
- b. Uklonite stari uložak filtera za uklanjanje kamenca (7) tako da ga izvučete iz spremnika vode (8) i odložite.
- c. Pratite upute navedene na pakiranju, umetnite uložak filtera za uklanjanje kamenca i pričekajte da sjedne na mjesto.
- d. Zatvorite poklopac spremnika, uključite napajanje te pritisnite dugme za resetiranje (14) i držite ga pritisnutim 5 sekundi dok se LED lampica ne isključi.

NAPOMENA: Nakon što ste zamijenili uložak filtera za uklanjanje kamenca, pritisnite gumb za paru (2) i držite ga pritisnutim otprilike 60 sekundi, držeći glačalo pritom vodoravno da bi para izašla kroz podnicu glačala.

Ako koristite demineraliziranu vodu, morate ostaviti uložak filtera u odjeljku i svaki put kad pokazivač sustava za uklanjanje kamenca počne stalno svijetliti, pritisnite gumb za resetiranje (14) i držite ga pritisnutim 5 sekundi dok se pokazivač ne isključi.

Preporučujemo korištenje CareStyle uložak filtera za uklanjanje kamenca (možete ga kupiti u trgovinama, putem www.braunhousehold.com ili pozivom Službi za korisnike).

Za ispiranje spremnika vode nemojte koristiti kemikalije, aditive ili sredstvo za uklanjanje kamenca.

(G) Održavanje i čišćenje

- Uvijek prije čišćenja provjerite je li uređaj isključen iz napajanja i potpuno ohlađen.
- Za čišćenje podnice preporučuje se korištenje vlažne krpe.

Molimo vas da, nakon isteka životnog vijeka trajanja proizvoda isti ne odlažete kao kućanski otpad. Odložiti ga možete u servisnom centru tvrtke Braun ili prikladnom sabirnom mjestu u vašoj zemlji.



Vodič za rješavanje problema

PROBLEM	UZROK	JEŠENJE
Uređaj ne ispušta paru.	Nema dovoljno vode u spremniku vode.	Isključite uređaj iz napajanja; provjerite je li uložak filtera za uklanjanje kamenca dobro pripremljen i postavljen na mjesto; nadolijte vode do maksimalne razine; zatvorite poklopac spremnika vode; uključite uređaj u napajanje i pričekajte da svjetlosni pokazivač temperature počne stalno svijetliti; pritisnite gumb za paru i držite ga pritisnutim sve dok para ne počne izlaziti kroz podnicu glačala. U slučaju da gore opisanim postupkom niste riješili problem, učinite sljedeće: istovremeno pritisnite RESET i gumb za paru i držite ih pritisnutima dok para ne počne izlaziti. Gumb otpustite kad para počne izlaziti.
	Gumb za paru nije pritisnut.	
Uređaj ne ispušta paru.	Upravo je ugrađen novi uložak filtera za uklanjanje kamenca.	U slučaju da gore opisanim postupkom niste riješili problem, učinite sljedeće: istovremeno pritisnite RESET i gumb za paru i držite ih pritisnutima dok para ne počne izlaziti. Gumb otpustite kad para počne izlaziti.
	Uložak filtera za uklanjanje kamenca nije dobro postavljen.	
Pokazivač sustava za uklanjanje kamenca je uključen, ali pritiskom na gumb za paru para ne izlazi iz glačala.	Potrebno je zamijeniti uložak filtera za uklanjanje kamenca.	Zamijenite uložak filtera za uklanjanje kamenca pa pritisnite gumb za resetiranje i držite ga pritisnutim 5 sekundi dok se svjetlosni pokazivač ne isključi. Također možete koristiti i demineraliziranu vodu. U tom slučaju morate ostaviti uložak filtera za uklanjanje kamenca u odjeljku i svaki put kad se pokazivač sustava za uklanjanje kamenca uključi, pritisnite gumb za resetiranje i držite ga pritisnutim 5 sekundi.
Uređaj će snažno bučiti i vibrirati (suptilan zvuk pumpanja je normalan).	Upravo je ugrađen novi uložak filtera za uklanjanje kamenca.	Nastavite pritiskati gumb za paru dok se bučenje ne zaustavi, a para počne izlaziti kroz podnicu glačala.
	Spremnik vode je prazan.	Nadolijte vodu u spremnik vode i nastavite pritiskati gumb za paru dok se bučenje ne zaustavi, a para počne izlaziti kroz podnicu glačala.
	Uložak filtera za uklanjanje kamenca nije na mjestu.	Postavite uložak filtera za uklanjanje kamenca u odjeljak.
	Uložak filtera za uklanjanje kamenca je oštećen ili napuknut.	Dobro provjerite uložak filtera za uklanjanje kamenca. Ako uočite bilo kakva oštećenja ili napuknuća, zamijenite uložak filtera za uklanjanje kamenca novim.

Kod prvog uključivanja uređaja osjetili ste dim/miris.	Pojedini dijelovi su obrađeni su brtvilima/mazivima koja isparavaju prilikom prvog zagrijavanja glačala.	To je normalno i nakon nekoliko korištenja će prestati. Ako nakon isključivanja uređaja i dalje budete osjetili dim/miris, kontaktirajte ovlaštenu Službu za korisnike tvrtke Braun.
Iz glačala izlazi previše pare.	Turbo način rada je uključen.	Pritiskom na gumb za odabir načina rada aktivirajte iCare ili eco način rada.
Kroz podnicu glačala izlaze kapljice (onečišćene) vode i nečistoće.	Postoji mogućnost da će nakon zamjene uloška filtera za uklanjanje kamenca kroz podnicu glačala kapati preostala voda.	Okrenite glačalo dalje od stola za glačanje i nekoliko puta pritisnite gumb za paru. Podnicu glačala obrišite suhom krpom.
Sve LED lampice bljeskaju.	Greška sustava.	Isključite i uključite napajanje. Ako je problem i dalje prisutan, odmah isključite uređaj i kontaktirajte ovlaštenu odjel Korisničke podrške tvrtke Braun.

Slovenski

Naše výrobky sú vyrobené tak, aby spĺňali tie najvyššie nároky na kvalitu, funkčnosť a dizajn. Dúfame, že budete so svojim novým stolovým mixérom Braun spokojní.

Pred uporabo

Pred prvo uporabo naprave natančno in v celoti preberite navodila za uporabo.

Opozorilo



- **Pozor: Vroče površine!** Električne likalne postaje proizvajajo visoke temperature in vročo paro, ki lahko povzročijo opekline.
- Napravo lahko uporabljajo otroci, stari 8 let in več, ter osebe z zmanjšanimi fizičnimi, zaznavnimi ali miselnimi zmožnostmi ter pomanjkanjem izkušenj in znanja, če so pod nadzorom, ali pa so bili poučeni o varni uporabi naprave ter se zavedajo nevarnosti.
- Otroci se ne smejo igrati z napravo.
- Otroci brez nadzora ne smejo opravljati čiščenja in vzdrževanja.
- Med uporabo in ohlajanjem naprave morata biti naprava in električni kabel zunaj dosega otrok, mlajših od 8 let.
- Če je električni kabel poškodovan, ga mora zamenjati proizvajalec, njegov serviser ali podobno usposobljena oseba, da ne pride do nevarnosti.
- Preden dolijete vodo, postajo/likalnik vedno izklopite.
- Napravo uporabljajte na stabilni površini in jo na tako površino tudi odlagajte.
- Med prekinitvami likanja postavite likalnik v pokončni položaj na odlagalno peto ali na odlagalno površino za likalnik. Likalna peta mora biti na stabilni površini.
- Likalnika ne smete pustiti brez nadzora, dokler je priključen v električno omrežje.

- Naprave ne smete uporabljati, če vam pade na tla, ima vidne znake poškodb ali pušča. Redno pregledujte, ali so kabli poškodovani.
- Enote nikoli ne potopite v vodo ali drugo tekočino.
- Naprava je namenjena izključno uporabi v gospodinjstvu in predelavi take količine živil, ki je običajna za gospodinjstvo.
- Pred uporabo ustrezno očistite vse dele ter pri tem upoštevajte navodila v razdelku Nega in čiščenje.
- Kabli ne smejo nikoli priti v stik z vročimi predmeti, likalno ploščo, vodo ali ostrimi robovi.
- Preden kabel vklopite v vtičnico, preverite, ali se vaša omrežna napetost ujema z napetostjo, navedeno na spodnji strani naprave, in ali je vtičnica ozemljena.
- Pri uporabi podaljška se prepričajte, da je v dobrem stanju, ima vtič z ozemljitveno povezavo in ustreza razredu naprave (16 A).
- Likalna plošča in stojalo za likalnik se lahko izredno segrejeta, kar lahko privede do opeklin. Ne dotikajte se ju.
- **NEVARNOST ZADUŠITVE:** aparat lahko vsebuje majhne dele. Med izvajanjem čiščenja in vzdrževanja se nekateri od teh delov lahko demontirajo. Ravajte previdno in majhnih delov ne imejte stran otrokom na dosegu.
- **Pozornost!** Embalažni material (plastične vrečke, stiropor) shranite izven dosega otrok.
- **Opozorilo:** Ker je likalnik zelo močan, vas prosimo, da se prepričate, ali je zmogljivost vašega omrežja zadostna. Pri lokalnem podjetju za oskrbo z električno energijo se pre-

pričajte, da tako imenovana omrežna impedanca ni višja od 0.372 Ω.

Opis

Likalnik

- 1 Kontrolna lučka LED za temperaturo
- 2 Gumb za paro
- 3 Odlagalna peta

Osnovna enota

- 4 Odlagalna površina za likalnik
- 5 Dvojni kabel/prostor za dvojni kabel
- 6 Pokrov posode za vodo
- 7 Kartuše s filtrom proti vodnemu kamnu
- 8 Posoda za vodo
- 9 Napajalni kabel/prostor za napajalni kabel
- 10 Indikator načina eco
- 11 Indikator načina iCare
- 12 Gumb za izbiro načina
- 13 Indikator za vodni kamen
- 14 Gumb za ponastavitev
- 15 Zaklepni gumb

Uporaba

Napravo smete uporabljati le za likanje oblačil, ki so primerne za likanje v skladu z oznako s podatki o negi. Oblačil ne smete likati ali vlažiti, ko jih nosite.

Odstranjevanje embalaže

Enoto vzemite iz škatle. Odstranite vse dele embalaže. Z enote odstranite vse morebitne nalepke (ne odstranite tipske ploščice).

Vstavljanje kartuše s filtrom proti vodnemu kamnu

- Vzemite kartušo s filtrom proti vodnemu kamnu (7) iz vrečke in sledite navodilom na ovojnini.
- Odprite pokrov posode za vodo (6).
- Vstavite kartušo s filtrom proti vodnemu kamnu v ležišče, tako da se zaskoči.
- Zaprite pokrov posode za vodo.

OPOMBA: Če kartuša s filtrom proti vodnemu kamnu ni nameščena ali če ni nameščena pravilno, naprava ne bo pravilno delovala.

(A) Polnjenje posode za vodo

- Prepričajte se, da je likalnik izklopljen.
- Odprite pokrov posode za vodo (6) in jo napolnite z vodo iz pipe, pri čemer pazite, da ne presežete nivoja, označenega z »max«. Če je voda izredno trda, priporočamo uporabo mešanice

50 % sanitarne vode in 50 % demineralizirane vode. Ne dodajajte aditivov (npr. parfumov ali drugih kemičnih materialov). Ne uporabljajte kondenzata iz sušilnega stroja.

- Postavite napravo na stabilno in ravno površino.

Pred prvo uporabo

Ko napravo uporabljate prvič, pritisnite gumb za paro (2) in ga držite približno 60 sekund, likalnik pa držite vodoravno, da spustite paro do likalne plošče. Ko je para pripravljena prvič, priporočamo, da nekaj minut likate staro krpo, da preprečite prenos ostankov od proizvodnje, ki bi lahko umazali vašo oblačila.

(B) Začetek uporabe

Pred likanjem skrbno preberite navodila za nego, ki so navedena na etiketi oblačil. Tkanine s simbolom  niso primerne za likanje.

- Likalnik postavite na odlagalno površino (4), popolnoma odvijte kabel in ga vklopite v vtičnico.
- Likalnik se bo začel segrevati, kontrolna lučka LED za temperaturo (1) na likalniku pa bo začela utripati. Ko je likalnik pripravljen, kontrolna lučka LED za temperaturo neprekinjeno sveti.
- Za parno likanje pritisnite gumb za paro (2) pod ročajem likalnika. Iz odprtnic v likalni plošči bo izhajala para.
- Za suho likanje ne pritisnite gumba za paro. Po 10 minutah suhega likanja likalnik preklopi v način samodejnega izklopa.

Za najboljši rezultat

- Črna in temna oblačila vedno likajte na notranji strani, da preprečite svetlikanje tkanin zaradi likanja.
- Pri likanju srajc vedno začnite z bolj težavnimi deli, npr. ovratnikom, manšetnimi gumbi in rokavi. Nato zlikajte večje površine, na primer sprednji in zadnji del, da preprečite gubanje, medtem ko likate druge dele srajce.
- Med likanjem ovratnika začnite na spodnjem delu in likajte od zunanje strani (koničasti del) navznoter. Obrnite in ponovite. Ovrtnik zložite in z likalnikom pritisnite na rob za boljši učinek.
- Potiskana oblačila, oblačila z dodatki ali bolj občutljive tkanine (npr. vezene) likajte z notranje strani, in, če je potrebno, med likalnik in tkanino položite bombažno krpo. Tako boste preprečili škodo in ohranili volumen dizajnov tkanin, ki jih ne smete zlikati, da se sploščijo. Da bi preprečili nove gube med parnim likanjem, se prepričajte, da na oblačilu ni ostala vlaga, preden začnete likati druge dele oblačila.

(C) Načini parnega likanja

iCare

Način iCare se izbere samodejno, ko napravo vključite. Indikator načina iCare (11) sveti. To je priporočena nastavev za tkanine, kot so volna, poliester in bombaž/perilo.

eco

Način eco je priporočljiv za likanje večine občutljivih tkanin, kot so sintetika, svila in mešane tkanine, za katere potrebujete manj pare. Ta način porabi tudi manj energije.

Način eco izberete tako, da pritisnete gumb za izbiro načina (12). Indikator načina eco (10) se vključi.



turbo

Način turbo je priporočen za oblačila, pri katerih je potrebna močnejša para, kot je debel bombaž/perilo in jeans.

Način turbo izberete tako, da pritisnete gumb za izbiro načina (12), dokler indikator za način eco (10) in indikator za način iCare (11) ne zasvetita.

Dvojni sprožilnik (samo način turbo)

Uporabite funkcijo dvojnega sprožilnika, da zgladite močno zmečkane dele.

Dvakrat hitro pritisnite gumb za paro (2). Nekaj sekund bo para stalno izhajala. Znova pritisnite gumb za paro med izhajanjem pare, če želite funkcijo ustaviti.

Preden ponovno uporabite močno paro, počakajte približno 12 sekund.

Navpična para (samo način iCare)

Likalnik je mogoče uporabiti tudi za osveževanje visečih oblačil s paro. Vendar ta funkcija ne nadomešča likanja.

Prepričajte se, da je izbran način iCare. Likalnik držite navpično in ga nekoliko nagnite naprej. Znova pritisnite gumb za paro (2) in pri tem likalnik pomikajte od zgoraj navzdol. Nato likalnik postavite na odlagalno površino.

Para je zelo vroča: oblačil ne smete likati ali vlažiti, ko jih nosite.

3D likalna plošča

Edinstvena okrogla oblika 3D likalne plošče zagotavlja najboljše rezultate drsenja po težavnih mestih (npr. gumbih, žepih idr.)

(D) Samodejni izklop



Ta funkcija se vklopi, če 10 minut ne uporabite pare. 104

- Kadar je naprava v načinu samodejnega izklopa, kontrolna lučka LED za temperaturo (1) utripa hitreje.
- Če želite likalnik znova vklopiti, pritisnite gumb za ponastavitev (14), gumb za izbiro načina (12) ali gumb za paro (2).
- Preden spet začnete likati, počakajte, da kontrolna lučka LED za temperaturo sveti.

(E) Zaklepni sistem/shranjevanje

Naprava ima zaklepni sistem za priročno prenašanje in enostavno shranjevanje. Napravo lahko dvignete in prenašate tako, da držite za ročaj zaklenjenega likalnika.

OPOMBA: Pred transportom se prepričajte, da je likalnik ustrezno zaklenjen in se je popolnoma ohladil. Če naprave dalj časa ne boste uporabljali (več kot 1 mesec), pred shranjevanjem izpraznite posodo za vodo.

- Likalnik postavite na odlagalno peto (3) v odlagalno površino (4) na osnovni enoti.
- Likalnik zaklenete tako, da obrnete zaklepni gumb (15) proti .
- Likalnik odklenete tako, da zaklepni gumb obrnete proti . Likalnik se sprosti.

Odklopite napravo in jo pustite, da se ohladi (likalna površina je vroča), preden navijete kable za shranjevanje.

(F) Zamenjava kartuše s filtrom proti vodnemu kamnu

Da ohranite optimalno delovanje naprave je pomembno, da redno menjate kartušo s filtrom proti vodnemu kamnu ali uporabljate demineralizirano vodo.

Ko je treba kartušo s filtrom proti vodnemu kamnu zamenjati, se vključi indikator za vodni kamen (13).

- a. Odklopite napravo.
- b. Odstranite staro kartušo s filtrom proti vodnemu kamnu (7), tako da jo dvignete iz posode za vodo (8) in zavržete.
- c. V skladu z navodili na ovojnjini vstavite novo kartušo s filtrom proti vodnemu kamnu, tako da se zaskoči.
- d. Zaprite pokrov posode, napravo priključite in pritisnite gumb za ponastavitev (14) ter ga držite 5 sekund, dokler lučka LED ne ugasne.

OPOMBA: Po zamenjavi kartuše s filtrom proti vodnemu kamnu, pritisnite gumb za paro (2) in

ga držite približno 60 sekund, likalnik pa držite vodoravno, da spustite paro do likalne plošče.

Če uporabljate demineralizirano vodo, morate kartušo s filtrom pustiti v posodi ter pritisniti gumb za ponastavitev (14) in ga držati 5 sekund, vsakič ko začne indikator za vodni kamen neprekinjeno svetiti, dokler lučka LED ne ugasne.

Priporočamo, da uporabljate kartušo s filtrom proti vodnemu kamnu CareStyle (kupite jo lahko v trgovinah in na www.braunhousehold.com, lahko pa pokličete podporo za stranke).

Za splakovanje posode za vodo ne uporabljajte kemikalij, aditivov ali odstranjevalcev vodnega kamna.

(G) Nega in čiščenje

- Pred čiščenjem vedno preverite, ali je naprava izključena in popolnoma ohlajena.
- Za čiščenje likalne plošče predlagamo uporabo vlažne krpe.
- Nikoli ne uporabljajte kemikalij, kisa ali žičnatih gobic (npr. gobic z grobimi najlonskimi vlakni ipd.).

Produkt na konci svoje životnosti nelikvidujte v komunalnem odpadu. Zlikvidovat' ho môžete cez servisné stredisko spoločnosti Braun alebo na príslušných zberných miestach vo vašej krajine.



Vodič za odpravljanje napak

TEŽAVA	VZROK	UKREP
Naprava ne ustvari pare.	V posodi za vodo ni dovolj vode.	Odklopite napravo; preverite, ali je kartuša s filtrom proti vodnemu kamnu dobro pripravljena in pravilno nameščena; napolnite vodo do oznake »max«; zaprite pokrov posode za vodo; vključite napravo in počakajte, da kontrolna lučka LED za temperaturo neprekinjeno sveti; pritisnite gumb za paro in ga držite, dokler iz likalne plošče ne izstopa para. Če z zgornjim postopkom ne rešite težave, storite naslednje: pritisnite gumb za ponastavitev in gumb za paro hkrati, dokler ne začne izstopati para. Ko začne para izstopati, spustite gumba.
	Gumba za paro niste pritisnili.	
Naprava ne ustvari pare.	Pravkar je bila nameščena nova kartuša s filtrom proti vodnemu kamnu.	Odklopite napravo; preverite, ali je kartuša s filtrom proti vodnemu kamnu dobro pripravljena in pravilno nameščena; napolnite vodo do oznake »max«; zaprite pokrov posode za vodo; vključite napravo in počakajte, da kontrolna lučka LED za temperaturo neprekinjeno sveti; pritisnite gumb za paro in ga držite, dokler iz likalne plošče ne izstopa para. Če z zgornjim postopkom ne rešite težave, storite naslednje: pritisnite gumb za ponastavitev in gumb za paro hkrati, dokler ne začne izstopati para. Ko začne para izstopati, spustite gumba.
	Kartuša s filtrom proti vodnemu kamnu ni pravilno nameščena.	
Indikator za vodni kamen sveti, ko pritisnete gumb za paro pa iz likalnika izstopa manj pare ali pa para sploh ne izstopa.	Kartušo s filtrom proti vodnemu kamnu je treba zamenjati.	Zamenjajte kartušo s filtrom proti vodnemu kamnu in pritisnite gumb za ponastavitev ter ga držite 5 sekund, dokler lučka LED ne ugasne. Uporabite lahko tudi demineralizirano vodo. V tem primeru morate kartušo s filtrom proti vodnemu kamnu pustiti v posodi ter pritisniti gumb za ponastavitev in ga držati 5 sekund, vsakič ko začne indikator za vodni kamen svetiti.
Naprava oddaja glasen hrup in se trese (tih zvok pri črpanju je normalen).	Pravkar je bila nameščena nova kartuša s filtrom proti vodnemu kamnu.	Pritisnite gumb za paro in ga držite, dokler hrup ne preneha in iz likalne plošče ne izstopa para.
	Posoda za vodo je prazna.	Ponovno dolijte vodo v posodo za vodo ter pritisnite gumb za paro in ga držite, dokler hrup ne preneha in iz likalne plošče ne izstopa para.
	Kartuša s filtrom proti vodnemu kamnu ni nameščena.	Namestite kartušo s filtrom proti vodnemu kamnu.
	Kartuša s filtrom proti vodnemu kamnu je poškodovana ali počena.	Temeljito preglejte kartušo s filtrom proti vodnemu kamnu. Če vidite razpoke ali znake poškodb, zamenjajte kartušo s filtrom proti vodnemu kamnu z novo.
Ko napravo prvič vklopite, zaznate dim/vonj.	Nekateri deli so bili obdelani s tesnili/mazivi, ki hlapijo, ko se likalnik prvič segreje.	To je normalno in bo prenehalo, ko boste likalnik nekajkrat uporabili. Če je dim/vonj prisoten tudi po izklopu naprave, se obrnite na pooblaščen servis Braun.

Iz likalnika izstopa preveč pare.	Način turbo je vključen.	Aktivirajte način iCare ali eco, tako da pritisnete gumb za izbiro načina.
Kapljice (umazane) vode in nečistoča prihajajo iz likalne površine.	Po zamenjavi kartuše s filtrom proti vodnemu kamnu lahko preostanek vode kaplja iz likalne površine.	Gumb za paro nekajkrat potisnite proč od likalne mize. Likalno ploščo do suhega obrišite s krpo.
Vse lučke LED utripajo.	Sistemska napaka.	Odklopite sistem in ga ponovno vklopite. Če težave tako ne odpravite, napravo takoj izklopite in se obrnite na pooblaščen servis Braun.

Türkçe

Ürünlerimiz en üstün kalite, fonksiyonellik ve tasarım standartlarına uyacak şekilde tasarlanmıştır. Yeni Braun cihazınızdan memnun kalmanızı umarız.

Uyarı

Cihazı kullanmaya başlamadan önce lütfen kullanım kılavuzunu dikkatlice ve eksiksiz okuyunuz.

Dikkat

-  Uyarı: Sıcak yüzeyler! Elektrikli ütüleme istasyonları, cilt yanıklarına neden olabilecek yüksek sıcaklıklarda ve sıcak buharla çalışır.
- Bu cihaz 8 yaş üzerindeki çocuklar ve fiziksel, duyuşsal veya zihinsel yetileri düşük ya da tecrübesi ve bilgisi olmayan kişiler tarafından kullanılabilir. Ancak, bu kişiler cihazın güvenli biçimde kullanımı hakkında yeterince bilgilendirilmiş, tehlikeleri anlamış olmalıdır ve denetim altında bulunmalıdır.
- Çocuklar cihazla oynamamalıdır.
- Temizlik ve bakım işlemleri gözetimsiz bir şekilde çocuklar tarafından yapılmamalıdır.
- İşletim ve soğuma esnasında cihaz ve elektrik kablosu 8 yaş altı çocukların erişiminden uzak tutulmalıdır.
- Güç kablosu hasarlıysa, riski önlemek için üretici, servis yetkilisi veya benzer ehliyete sahip kişiler tarafından değiştirilmelidir.
- Ütüye su doldurmadan önce her zaman istasyonun/ütünün fişini prizden çekin.
- Cihaz sağlam bir yüzey üzerinde kullanılmalı ve yerleştirilmelidir.
- Ütülemeye ara verdiğinizde ütüyü arkası üzerine dik olarak veya ütüyü yerleştirme plakasına oturtun. Ütünün arkasının sağlam bir yüzey üzerine oturduğundan emin olun.

- Cihaz prize takılı durumdayken asla başında kimse olmadan bırakılmamalıdır.
- Cihaz düştüyse, hasar belirtileri varsa veya sızdırıyorsa kullanılmamalıdır. Kablolarda düzenli olarak hasar kontrolü yapın.
- Üniteyi su veya başka bir sıvının içine kesinlikle daldırmayın.
- Bu cihaz yalnızca evde kullanılmak için ve normal şartlarda evde kullanılan miktarların işlenmesi için tasarlanmıştır.
- Lütfen tüm parçaları ilk kez kullanmadan önce veya gerekli oldukça, Bakım ve Temizlik bölümündeki talimatlara uyararak temizleyin.
- Kablolar hiçbir zaman sıcak cisimlerle, taban plakasıyla, suyla ve keskin kenarlar ile temas etmemelidir.
- Prize takmadan önce şebeke voltajı ile aygıtın tabanındaki plakada yazılı olan voltajın birbiriyle uyumlu olduğundan, ve de topraklı bir priz kullandığınızdan emin olun.
- Uzatma kablosu kullanmanız gerekirse bu kablonun iyi durumda olduğundan, topraklı bir fişi olduğundan ve aygıtın güç değerine (16A) uygun olduğundan emin olun.
- Taban plakası ve ütüyü yerleştirme plakası çok yüksek sıcaklık derecelerine gelebilir ve yanmaya neden olabilir. Bunlara dokunmayın.
- BOĞULMA RİSKİ: Cihaz küçük parçaları içeriyor olabilir. Temizlik ve bakım işlemleri sırasında bu parçaların bazıları yerinden çıkabilir. Özenle taşıyın ve küçük parçaları çocukların erişemeyecekleri yerlerde tutun.
- Dikkat!
Ambalaj maddelerini (plastik torbalar, polistirol köpük) çocukların ulaşamayacakları yerlerde saklayın.

- Uyarı: Buharlı ütünüzün yüksek performansından dolayı lütfen elektrik sağlayıcınızın yeterli gücü verdiğinden emin olunuz. Direncin 0.372 Ohm' dan fazla olmadığından emin olmak için lütfen elektrik şirketi ile iletişime geçiniz.

Açıklama

Ütü

- 1 Isı kontrol LED ışığı
- 2 Buhar butonu
- 3 Dikey dayanak

Taban ünitesi

- 4 Ütü dinlenmede
- 5 Çift kablo / çift kablo depolama
- 6 Su haznesi kapağı
- 7 Kireç önleyici filtre kartuşları
- 8 Su haznesi
- 9 Güç kablosu / güç kablosu depolama
- 10 Eco modu göstergesi
- 11 iCare modu göstergesi
- 12 Mod butonu
- 13 Kireç önleyici göstergesi
- 14 Reset butonu
- 15 Kilitleme düğmesi

Kullanım amacı

Bu cihaz, yalnızca ürün etiketine göre ütü yapılması uygun olan giysilerde ütü yapmak için kullanılmalıdır. Giysileri asla üzerinizde ütülenmeyin veya nemlendirmeyin.

Paketi açma

Üniteyi kartondan çıkartın. Tüm paketleme malzemelerini çıkartın. Ünite üzerinde bulunan tüm dış etiketleri çıkartın (bilgi plakasını çıkartmayın).

Kireç önleyici filtre kartuşunu takın

- Kireç önleyici filtre kartuşunu (7) polietilen ambalajı çıkarın ve paket üzerinde belirtilen talimatlara uyun.
- Su haznesi kapağını (6) açın.
- Kireç önleyici filtre kartuşunu kilitlemeye kadar yerine yerleştirin.
- Su haznesi kapağını açın.

NOT: Kireç önleyici filtre kartuşu takılmamış veya Kireç önleyici filtre kartuşu düzgün yerleştirilmemişse, cihaz düzgün çalışmaz.

(A) Hazneyi suyla doldurma

- Ütünün fişinin çıkarıldığından emin olun.
- Hazne kapağını (6) açın ve «maks» seviyesini aşmamaya dikkat ederek su haznesini şebeke suyu ile doldurun. Eğer suyunuz çok sertse, %50 şebeke suyu ve %50 saf su karışımı kullanmanızı tavsiye ederiz. Herhangi bir katkı maddesi eklemeyin (örn. parfüm ya da diğer kimyasal maddeler). Çamaşır kurutma makinesinden çıkan yoğunlaşmış suyu kullanmayın.
- Aygıtı sağlam ve düz bir yüzeye yerleştirin.

İlk kullanımdan önce

Cihazı ilk kez kullanmanız durumunda, buhar butonuna (2) yaklaşık 60 saniye süreyle basın ve buharı taban plakasına çekmek için ütüyü dikey tutun.

Buhar ilk defa hazır olduğunda, kalıntıların giysinizi kirlenme ihtimalini önlemek için bir bez parçası üzerinde birkaç dakika ütölleme yapmanızı öneriyoruz.

(B) Kullanıma hazırlama

Ütölümeye başlamadan önce, giysi bakım etiketindeki talimatlara dikkatli bir şekilde uyun. Bu sembolün bulunduğu giysiler  ütülenmez.

- Ütüyü ütü yuvasına (4) yerleştirin , güç kablosunun sargısını tamamen çözerek prize takın.
- Ütü ısınmaya başlar ve ütü üzerinde bulunan sıcaklık kontrol LED ışığı (1) yanıp sönmeye başlar. Ütü hazır olduğunda, sıcaklık kontrolü LED ışığı daimi olarak yanar.
- Buharlı ütölümeye için, ütü tutamağının altındaki buhar butonuna (2) basın. Buhar taban plakasındaki deliklerden çıkacaktır.
- Kuru ütölümeye için buhar butonuna basmadan ütü yapın. 10 dakikalık kuru ütölümeye sonrasında ütünün otomatik kapanma moduna geçeceğini lütfen unutmayın.

En iyi sonuçlar için

- Ütü nedeniyle kumaşların parlamasını önlemek için her zaman siyah ve koyu giysileri tersinden ütöleyin.
- Bir gömlek ütülerken, her zaman yaka, kol düğmesi ve kol gibi daha zor kısımlardan başlayın. Ardından gömleğin öntü ve arkası gibi daha büyük bölümleri ütöleyin, böylece diğer zor kısımları ütülerken daha büyük kısımların kırışmasını önlersiniz.

- Yakayı ütülerken, alt yüzden başlayın ve dış kısımdan (keskin uçtan) iç kısma doğru devam edin. Ters çevirin ve tekrar edin. Yakayı kıvrın ve daha canlı bir yüzey elde etmek için kenara basın.
- Baskılı, üzerinde işlem yapılmış ve hatta çok daha hassas kumaş parçalarına (örn. nakış) sahip giysileri ütülerken, giysiyi tersine çevirin ve gerekmesi halinde ütüyle kumaş arasına bir bez yerleştirin. Böylece ürünün hasar görmesini önleyebilir ve ütülenmemesi gereken kumaş tasarımlarının hacmini koruyabilirsiniz.
- Buharla ütüleme sırasında yeni kırışık oluşumunu önlemek için, diğer kısımları ütümeye devam etmeden önce kumaşta herhangi bir nem kalıntısı olmadığından emin olun.

(C) Buhar modları

iCare

iCare modu, cihazın fişi prize takıldığında otomatik olarak seçilir. iCare mod göstergesi (11) yanar. Yün, polyester ve pamuklu/keten giysiler için bu mod önerilir.

eco

iCare modu, cihazın fişi prize takıldığında otomatik olarak seçilir. iCare mod göstergesi (11) yanar. Yün, polyester ve pamuklu/keten giysiler için bu mod önerilir.

turbo

Kalın pamuklu/keten ve blucin gibi daha güçlü bir buhar püskürtmeye ihtiyaç duyulan giysiler için turbo modu önerilir. Turbo modunu seçmek için, eco modu göstergesi (10) ve iCare modu göstergesi (11) yanana kadar mod butonunu (12) basılı tutun.

İkili tetik (yalnızca turbo modu)

İnatçı kırışıklıkları gidermek için ikili tetik özelliğini kullanın.

Buhar butonuna hızlı iki kere basın (2). Birkaç saniye sürekli buhar yayılımı olacaktır. Bu özelliği durdurmak için buhar yayılımı sırasında buhar butonuna bir kez daha basın.

Buhar takviyesini tekrarlamak için tekrar buhar butonuna basmadan önce yaklaşık 12 saniye bekleyin

Dikey buhar (yalnızca iCare modu)

Ütü, aynı zamanda hızlı ferahlama için askıda asılı giysiler için de kullanılabilir. Ancak bu özellik ütülenin yerini almaz.

iCare modunun seçilmesini sağlayarak ütüyü hafif öne doğru eğik şekilde dikey bir konumda tutun.

110

Ütüyü üst kısımdan alt kısma doğru hareket ettirirken buhar butonuna (2) tekrar tekrar basın. Ardından ütüyü ütü yuvasına yerleştirin.

Buhar çok sıcak: giysileri asla üzerinizde ütümeyin veya nemlendirmeyin.

3D taban

3D taban plakasının kendine özgü yuvarlak şekli, zor kısımlarda kaydırma için en iyi sonuçları verir (ör: düğmeler, cepler, vb.)

(D) Otomatik - Kapama



10 dakika sonra buhar çıkmadıysa bu fonksiyon aktif duruma gelir.

- Ütü otomatik kapanma moduna girdiğinde sıcaklık kontrol LED'i (1) hızlı bir aralıkta yanıp sönmeye başlar.
- Ütüyü tekrar açmak için, reset butonuna (14), mod butonuna (12) veya buhar butonuna (2) basın.
- Tekrar ütümeye başlamadan önce, sıcaklık kontrol LED ışığının kesintisiz yanmasını bekleyin.

(E) Kilitleme sistemi / depolama

Taşımayı ve saklamayı kolaylaştırmak amacıyla cihazda bir kilit sistemi vardır. Ütü kilitli iken, aygıtı tutamağından kaldırıp taşıyabilirsiniz.

NOT: Taşıma işleminden önce, ütünün doğru bir şekilde kilitlendiğinden ve tamamen soğuduğundan emin olun. Cihazı uzun süreliğine (1 aydan fazla) kullanmamanız durumunda, du haznesini depolama öncesinde boşaltın.

- Dikey dayanak (3) üzerinde bulunan ütüyü taban ünitesi üzerindeki ütü yuvasına (4) yerleştirin.
- Ütüyü kilitlemek için döner kilitleme düğmesini (15)  konumuna çevirin.
- Ütünün kilidini açmak için kilitleme düğmesini  konumuna çevirin. Ütü serbest kalacaktır.

Depolamak üzere kabloları sarmadan önce cihazın fişini prizden çekerek soğumaya bırakın (taban plakası sıcaktır).

(F) Kireç önleyici filtre kartuşunun değiştirilmesi

Cihazınızın performansını en üst düzeyde tutmak için, kireç önleyici filtre kartuşunun belirli aralıklarla değiştirilmesi veya demineralize su kullanılması önem taşır.

Kireç önleyici filtre kartuşunun deęiştirilmesi gerektiğinde, kireç önleyici filtre göstergesi (13) yanar.

- Cihazın fişini prizden çekin.
- Eski kireç çözücü filtre kartuşunu (7) su haznesinden (8) çıkararak atın.
- Ürün bilgilendirme folyosunda belirtilen talimatlara uyun ve yeni kireç önleyici filtre kartuşunu yerine kilitleninceye kadar konumuna iterek yerleştirin.
- Haznenin kapağını kapatın, cihaz fişini prize takın ve LED ışığı (5) sönene kadar reset butonuna (14) 5 saniye boyunca basın.

NOT: Kireç önleyici filtre kartuşunu deęiştirdikten sonra, buhar butonuna (2) yaklaşık 60 saniye süreyle basın ve buharı taban plakasına çekmek için ütüyü dikey tutun.

Demineralize su kullanılması durumunda, bölmedeki filtre kartuşunu ayırmanız ve kireç çözücü göstergesi LED kapanıncaya kadar sürekli yandığı her zaman 5 saniye süreyle reset butonuna (14) basmanız gerekir.

CareStyle kireç önleyici filtre kartuşu (şu adresteki mağazadan: www.braunhousehold.com veya Müşteri Hizmetleri bölümü aranarak satın alınabilir).

Su haznesini temizlemek için herhangi bir kimyasal madde, katkı maddesi veya kireç sökücü kullanmayın.

(G) Bakım ve temizlik

- Temizlemeden önce, her zaman aygıtın fişinin çekili olduğundan ve aygıtın tamamen soğuduğundan emin olun.
- Tabanı temizlemek için ıslak bez kullanılması önerilir.
- Asla kimyasallar, sirke veya ovalama süngeri (ör. sert naylon kumaşları bulunan süngerler) kullanmayın.

Cihaz kullanım ömrünü tamamladığında lütfen evsel atıklarla birlikte atmayın. Cihazı atmak için Braun Servis Merkezine veya ülkenizde bulunan uygun toplama noktalarına bırakabilirsiniz.



Bildirim yapılmadan deriştirilebilir.

EEE STANDARTLARINA UYGUNDUR

Bakanlıkça tespit edilen kullanım ömrü 7 yıldır.

Üretici firma ve CE işareti uygunluk deęerlendirme kuruluşu:

De'Longhi Braun Household GmbH
Carl-Ulrich-Str. 4
63263 Neu-Isenburg
Germany

Delonghi Bosphorus Ev Aletleri Tic. A.Ş. Meydan Sok. No:1
Beybi Giz Plaza D:53-54 Maslak/İSTANBUL

DLB Tüketici Hizmetleri
444 27 64

info@braunhousehold.com.tr

Sorun Giderme Kılavuzu

SORUN	SEBEP	ÇÖZÜM
Cihaz herhangi bir buhar üretmez.	Su haznesinde yeterince su yoktur.	Cihazın fişini prizden çıkarın; kireç çözücü filtre kartuşunun iyice hazırlanıp düzgün şekilde yerleştirilip yerleştirilmediğini kontrol edin; maksimum seviyeye kadar su doldurun; su haznesinin kapağını kapatın; cihazın fişini prize takın ve sıcaklık kontrol LED'i sürekli yanıncaya kadar bekleyin; buhar taban plakasından çıkana kadar buhar butonuna basın. Yukarıdaki prosedürün sorunu çözmemesi durumunda aşağıdaki adımları izleyin: buhar çıkıncaya kadar RESET + buhar butonuna birlikte basın. Buhar çıktığında butonları serbest bırakın.
	Buhar butonuna basılmamıştır.	
Cihaz herhangi bir buhar üretmez.	Yeni bir kireç çözücü filtre kartuşu henüz takılmamıştır.	Cihazın fişini prizden çıkarın; kireç çözücü filtre kartuşunun iyice hazırlanıp düzgün şekilde yerleştirilip yerleştirilmediğini kontrol edin; maksimum seviyeye kadar su doldurun; su haznesinin kapağını kapatın; cihazın fişini prize takın ve sıcaklık kontrol LED'i sürekli yanıncaya kadar bekleyin; buhar taban plakasından çıkana kadar buhar butonuna basın. Yukarıdaki prosedürün sorunu çözmemesi durumunda aşağıdaki adımları izleyin: buhar çıkıncaya kadar RESET + buhar butonuna birlikte basın. Buhar çıktığında butonları serbest bırakın.
	Kireç önleyici filtre kartuşu düzgün yerleştirilmemiştir.	
Kireç önleyici göstergesi açık ve buhar butonuna basıldığında neredeyse hiç buhar çıkmıyor.	Kireç önleyici filtre kartuşunun takılması gerekir.	Kireç çözücü filtre kartuşunu değiştirin ve LED ışığı sönene kadar reset butonuna 5 saniye boyunca basın. Ayrıca demineralize su da kullanabilirsiniz. Bu durumda, bölmedeki kireç çözücü filtre kartuşunu ayırmanız ve kireç çözücü göstergesi yandığı her zaman 5 saniye süreyle reset butonuna basmanız gerekir.
Cihaz vibrasyonlarla ilişkili-gürültülü bir ses çıkarıyor (hafif pompalama sesi normaldir).	Yeni bir kireç çözücü filtre kartuşu henüz takılmamıştır.	Gürültülü ses duruncaya ve buhar taban plakasından çıkana kadar buhar butonuna basmayı sürdürün.
	Su haznesi boş.	Su haznesini doldurun ve gürültülü ses duruncaya ve buhar taban plakasından çıkana kadar buhar butonuna basın.
	Kireç önleyici filtre kartuşu yerinde değildir.	Kireç önleyici filtre kartuşunu hazneye yerleştirin.
	Kireç önleyici filtre kartuşu hasarlı veya çatlaklar görülüyor.	Kireç önleyici filtre kartuşunu iyice muayene edin. Herhangi bir hasar veya çatlak belirtisi görüldüğü takdirde, kireç çözücü kartuşu yenisiyle değiştirin.
Cihaz ilk defa çalıştırıldığında buhar / yanık kokusu alıyorsunuz.	Bazı kısımlar kaplama/ kayganlaştırıcı ile işlem görmüştür ve ütü ilk defa ısıtıldığında buharlaşır.	Bu normaldir ve ütüyü birkaç kez kullandığınızda düzelecektir. Aygıtı kapattıktan sonra duman / yanık kokusu almayaya devam ediyorsanız yetkili Braun Müşteri Servisi ile irtibata geçin.

Ütüden çok fazla buhar çıkışı söz konusu.	Turbo modu açıktır.	Mod düğmesine basarak iCare veya eco modunu etkinleştirin.
Taban plakasından su (kirli) damlacıkları ve safsızlıklar çıkıyor.	Kireç çözücü filtre kartuşunu de-ğıştirdikten sonra kalan su taban plakasından damlayabilir.	Buhar butonuna ütü tahtasının uzağında birkaç kere basın. Bir bez ile taban plakasını kurulayın.
Tüm LED ışıkları yanıp sönüyor.	Sistem hatası.	Sistemi fişten çıkarın, tekrar takın. Sorun hala devam ediyorsa aygıtı hemen kapayın ve yetkili Braun Müşteri Hizmetleri ile irtibata geçin.

Română (MD)

Produsele noastre sunt proiectate pentru a îndeplini cele mai ridicate standarde de calitate, funcționalitate și design. Sperăm să vă bucurați pe deplin de noul dvs. aparat Braun.

Înainte de utilizare

Citiți integral și cu atenție instrucțiunile de utilizare înainte de a folosi aparatul.

Atenție



- **Atenție: Suprafețe fierbinți!** Stațiile de călcat electrice combină temperaturile înalte și aburul fierbinte, putând provoca arsuri.
- Acest aparat poate fi utilizat de către copiii cu vârsta peste 8 ani și de către persoane cu capacități fizice, senzoriale sau mentale reduse sau fără experiență și cunoștințe doar sub supraveghere sau după o instruire care să le ofere informațiile necesare pentru utilizarea în siguranță a aparatului și dacă acestea înțeleg pericolele implicate.
- Copiii nu trebuie lăsați să se joace cu acest aparat.
- Curățarea și întreținerea aparatului nu trebuie realizate de către copii fără supravegherea unui adult.
- În timpul utilizării și al răcirii, aparatul și cablul de alimentare nu se vor lăsa la îndemâna copiilor cu vârste mai mici de 8 ani.
- Dacă cablul de alimentare este deteriorat, acesta trebuie înlocuit de către producător, de către agentul de service sau de către persoane calificate pentru a se evita potențialele pericole.
- Deconectați întotdeauna stația/fierul de călcat înainte de umplerea cu apă.
- Aparatul trebuie să fie utilizat și așezat pe o suprafață stabilă.

- În pauzele dintre călcare, așezați fierul de călcat pe suportul pentru sprijinire în poziție verticală sau pe suport. Asigurați-vă că suportul pentru sprijinire în poziție verticală este așezat pe o suprafață stabilă.
- Aparatul nu trebuie lăsat nesupravegheat atunci când este conectat la rețeaua de alimentare cu energie electrică.
- Aparatul nu trebuie utilizat dacă a căzut, dacă prezintă semne vizibile de deteriorare sau dacă există scurgeri de apă. Verificați cablul în mod regulat pentru a identifica deteriorări.
- Nu scufundați niciodată ansamblul în apă sau în alte lichide.
- Acest aparat este proiectat exclusiv pentru uz casnic, pentru procesarea de cantități obișnuite din gospodărie.
- Vă rugăm să curățați toate piesele înainte de prima utilizare sau conform cerințelor, urmând instrucțiunile din secțiunea Îngrijire și curățare.
- Cablurile nu ar trebui să vină niciodată în contact cu obiecte încinse, cu talpa fierului de călcat, cu apă sau cu margini ascuțite.
- Înainte de conectarea la o priză, verificați dacă voltajul acesteia corespunde cu cel imprimat pe partea din spate a aparatului și asigurați-vă că utilizați o priză legată la pământ.
- Atunci când utilizați un prelungitor, verificați dacă acesta este într-o stare bună, dacă are un ștecăr cu o conexiune de legare la pământ și dacă corespunde cu puterea nominală a aparatului (16 A).
- Talpa fierului de călcat și suportul pentru fierul de călcat pot atinge temperaturi foarte ridicate care ar putea cauza arsuri. Nu le atingeți.
- RISC DE SUFOCARE: aparatul ar putea să conțină părți mici. În timpul

operațiilor de curățire și întreținere, câteva din aceste părți ar putea să fie demontate. Manipulați cu grijă și nu lăsați părțile mici la îndemâna copiilor.

- **Atenție!**
Păstrați toate ambalajele (pungi de plastic, polistiren expandat), departe de acțiunea copiilor.
- **Atenție:** Deoarece acest fier de călcat deține o putere ridicată, asigurați-vă că sursa de curent pe care o aveți la dispoziție este corespunzătoare. Contactați furnizorul local de energie electrică pentru a vă asigura că impedanța curentului electric nu este mai mare de 0.372 Ohm.

Descriere

Fier de călcat

- 1 LED pentru controlul temperaturii
- 2 Buton pentru abur
- 3 Suport pentru sprijinirea fierului de călcat în poziție verticală

Unitate de bază

- 4 Suport pentru fierul de călcat
- 5 Cablu dublu / depozitare cablu dublu
- 6 Capacul rezervorului de apă
- 7 Cartușe filtru anticalcar
- 8 Recipient pentru apă
- 9 Cablu de alimentare / depozitare cablu de alimentare
- 10 Indicator mod Eco
- 11 Indicator mod iCare
- 12 Buton mod
- 13 Indicator anticalcar
- 14 Buton de resetare
- 15 Buton de blocare

Scopul utilizării

Aparatul trebuie utilizat numai pentru călcarea hainelor care sunt adecvate pentru călcare conform etichetei de îngrijire. Nu călcați sau nu umeziți niciodată hainele în timp ce le purtați.

Dezambalare

Scoateți unitatea din cutia de carton. Îndepărtați toate bucățile de ambalaj. Îndepărtați toate

etichetele existente pe unitate (nu îndepărtați plăcuța indicatoare a caracteristicilor tehnice).

Introduceți cartușul filtrului anticalcar

- Îndepărtați cartușul filtrului anticalcar (7) de pe punga de plastic și urmați instrucțiunile oferite pe pachet.
- Deschideți capacul rezervorului de apă (6).
- Introduceți cartușul filtrului anticalcar în poziție până când se fixează la locul lui.
- Închideți capacul rezervorului de apă.

NOTĂ: Dacă nu este instalat niciun cartuș de filtru anticalcar sau dacă cartușul filtrului anticalcar nu este instalat corect, aparatul nu va funcționa corect.

(A) Umplerea recipientului pentru apă

- Asigurați-vă că fierul de călcat este scos din priză.
- Deschideți capacul rezervorului de apă (6) și umpleți rezervorul cu apă de la robinet, având grijă să nu depășiți nivelul «max». Dacă apa de la robinet are o duritate foarte mare, vă recomandăm să utilizați un amestec de 50% apă de la robinet și 50% apă demineralizată. Nu adăugați aditivi (ex. parfumuri și alte materiale chimice). Nu utilizați apă de condens provenită dintr-un uscător.
- Puneți aparatul pe o suprafață plană stabilă.

Înainte de prima utilizare

Când utilizați aparatul pentru prima dată, apăsați butonul pentru abur (2) timp de aprox. 60 de secunde și țineți fierul de călcat orizontal pentru a trage aerul prin talpa fierului de călcat.

Atunci când aburul este pregătit pentru prima dată recomandăm să călcați timp de câteva minute peste o cârpă pentru a evita reziduurile de fabricație care var putea murdări hainele.

(B) Începerea funcționării

Înainte de a începe să călcați urmați cu atenție instrucțiunile de pe eticheta de îngrijire. Materialele cu acest simbol  nu se calcă.

- Puneți fierul de călcat pe suport (4), desfășurați complet cablul și conectați aparatul la priză.
- Fierul va începe să se încălzească, iar LED-ul pentru controlul temperaturii (1) de pe fier va

lumina intermitent. Când fierul de călcat este pregătit, LED-ul pentru controlul temperaturii este pornit permanent.

- Pentru călcarea cu abur apăsați butonul pentru abur (2) de sub mânerul fierului de călcat. Aburul va fi eliminat prin orificiile din talpa fierului de călcat.
- Pentru călcarea uscată călcați fără să apăsați butonul pentru abur. Rețineți că după 10 minute de călcare uscată, fierul de călcat se comută pe modul oprire automată.

Pentru a obține cele mai bune rezultate

- Călcați întotdeauna hainele negre și închise întoarse pe dos pentru a evita obținerea unui luciu pe haine de la fierul de călcat.
- Când călcați o cămașă, începeți cu părțile cele mai dificile cum ar fi gulerul, manșetele și mânecile. Apoi călcați părțile mai mari cum sunt fața și spatele, astfel încât să puteți preveni șifonarea părților mari atunci când călcați alte părți.
- Când călcați un guler, începeți pe partea de dedesubt și călcați din exterior (capătul ascuțit) spre interior. Întoarceți materialul și repetați. Îndoiiți gulerul și apăsați capătul pentru o finisare mai bună.
- Când călcați haine cu imprimeuri, aplicații sau chiar părți mai sensibile ale materialului (ex. broderie), întorceți-le pe dos și, dacă este nevoie, așezați o cârpă de bumbac între fierul de călcat și material. Astfel, evitați avarierea și obțineți volumul modelelor de material care nu se calcă plan.
- Pentru a preveni cutele noi în timp ce călcați cu abur, asigurați-vă că hainele nu prezintă umiditate reziduală înainte de a călca alte părți ale acestora.

(C) Modurile cu abur

iCare

Modul iCare este ales în mod automat atunci când aparatul este conectat la priză. Indicatorul pentru modul iCare (11) este pornit.

Acest mod este recomandat pentru haine precum lână, poliesterul și bumbacul/inul.

eco

Modul eco este recomandat pentru hainele cele mai delicate cum ar fi materialele sintetice, mătasea și țesăturile combinate pentru care aveți nevoie de mai puțin abur. Acest mod permite un consum mai mic de energie.

Pentru a încheia modul eco apăsați din nou butonul mod (12). Indicatorul pentru modul eco (10) se aprinde.

116



turbo

Modul turbo este recomandat pentru haine care au nevoie de abur mai puternic, cum ar fi bumbacul/inul gros și materialul de blugi.

Pentru a selecta modul turbo, țineți apăsat butonul mod (12) până când se aprind indicatorul pentru modul eco (10) și indicatorul pentru modul iCare (11).

Declanșator dublu (numai modul turbo)

Utilizați funcția de declanșator dublu pentru a îndepărta cutele persistente.

Apăsați butonul pentru abur (2) de două ori rapid.

Vor fi eliberați aburi în mod continuu, timp de câteva secunde.

Apăsați butonul pentru abur din nou în timpul emisiei de abur pentru a opri funcția.

Pentru a repeta amplificarea aburului așteptați aproximativ 12 secunde înainte de a apăsa din nou butonul pentru abur.

Abur vertical (numai modul iCare)

Fierul poate fi utilizat și pentru aburirea hainelor agățate pe umerăș pentru o reîmprospătare rapidă. Cu toate acestea, această funcție nu înlocuiește călcarea.

Asigurați-vă că modul iCare este selectat și țineți fierul de călcat într-o poziție verticală, aplecat ușor înainte.

Apăsați în mod repetat butonul pentru abur (2) în timp ce mișcați fierul de călcat de sus în jos. Apoi așezați fierul de călcat pe suport.

Aburul este foarte fierbinte: nu călcați sau nu umeziți niciodată hainele în timp ce le purtați.

Talpa fierului de călcat 3D

Forma rotundă unică a tălpii fierului de călcat 3D asigură cele mai bune rezultate de glisare pe porțiunile dificile (ex: nasturi, buzunare etc.)

(D) Oprise automată



Această funcție este activată dacă după 10 minute nu sa înregistrat nicio emisie de abur.

- Când fierul de călcat este în modul oprire automată, LED-ul pentru controlul temperaturii (1) luminează la intervale mai scurte.
- Pentru a porni din nou fierul de călcat apăsați butonul de resetare (14), butonul mod (12) sau butonul pentru abur (2).
- Înainte de a începe din nou să călcați așteptați până când LED-ul pentru controlul temperaturii este pornit permanent.

(E) Sistemul de blocare / depozitare

Aparatul este echipat cu un sistem de blocare pentru transportul comod și depozitarea ușoară. Este posibil să ridicăți și să transportați aparatul ținând de mânerul fierului blocat.

NOTĂ: Înainte de transport asigurați-vă că fierul de călcat este blocat corespunzător și că sa răcit complet. În cazul în care nu folosiți aparatul pentru un timp mai îndelungat (mai mult de 1 lună), goliți rezervorul pentru apă înainte de depozitare.

- Puneți fierul de călcat pe suportul pentru sprijinirea fierului (3) de pe suport (4) aflat pe unitatea de bază.
- Pentru a bloca fierul de călcat, rotiți butonul de blocare (15) la .
- Pentru a debloca fierul de călcat, rotiți butonul de blocare la . Fierul va fi eliberat.

Scoateți din priză aparatul și lăsați-l să se răcească (talpa fierului de călcat este fierbinte) înainte de a înfășura cablurile pentru depozitare.

(F) Înlocuirea cartușului filtrului anti-calcar

Pentru a menține performanța optimă a aparatului dvs. este important să schimbați regulat cartușul filtrului anticalcar sau să utilizați apă demineralizată.

Când este necesară schimbarea cartușului filtrului anticalcar se aprinde indicatorul anticalcar (13).

- a. Scoateți aparatul din priză.
- b. Îndepărtați cartușul vechi al filtrului anticalcar (7) prin ridicarea acestuia în afara rezervorului pentru apă (8) și aruncați-l.
- c. Urmați instrucțiunile oferite pe folie și introduceți noul cartuș al filtrului anticalcar în poziție până când se fixează la locul lui.
- d. Închideți capacul rezervorului, conectați la priză și apăsați butonul de resetare (14) timp de 5 secunde până când LED-ul se stinge.

NOTĂ: După înlocuirea cartușului filtrului anticalcar, apăsați butonul pentru abur (2) timp de aprox. 60 de secunde și țineți fierul de călcat orizontal pentru a trage aerul prin talpa fierului de călcat.

În cazul în care utilizați apă demineralizată, trebuie să lăsați cartușul filtrului în compartiment și să apăsați butonul de resetare (14) timp de 5 secunde de fiecare dată când indicatorul anticalcar se aprinde permanent până când se stinge LED-ul.

Vă recomandăm să folosiți cartușul filtrului anticalcar CareStyle (poate fi cumpărat din

magazine, prin www.braunhousehold.com sau sunând la Serviciul Clienți).

Nu utilizați substanțe chimice, aditivi sau produse de îndepărtare a depunerilor pentru a clăti rezervorul pentru apă.

(G) Îngrijire și curățare

- Înainte de curățare, asigurați-vă întotdeauna că aparatul este deconectat și că s-a răcit complet.
- Pentru a curăța talpa fierului de călcat este recomandat să folosiți o cârpă umedă.
- Nu utilizați niciodată substanțe chimice, oțet sau bureți de vase (de exemplu, bureți cu materiale de nailon aspre etc).

Nu aruncați produsul împreună cu deșeurile menajere la sfârșitul ciclului de viață al acestuia. Produsul poate fi remis la un centru de service Braun sau la un punct de colectare corespunzător din țara dvs.



Instrucțiuni de depanare

PROBLEMĂ	CAUZĂ	REMEDIU
Aparatul nu generează abur.	Nu este suficientă apă în rezervorul pentru apă.	Scoateți aparatul din priză; verificați dacă cartușul filtrului anticalcar a fost bine pregătit și dacă este amplasat corect; umpleți cu apă până la nivelul max.; închideți capacul rezervorului pentru apă; conectați la priză și așteptați până când LED-ul de control al temperaturii se aprinde permanent; apăsați butonul pentru abur până când iese abur din talpa fierului de călcat. În cazul în care procedura de mai sus nu rezolvă problema, parcurgeți următorii pași: apăsați RESET + butonul pentru abur împreună până când iese abur. Odată ce iese abur, dați drumul la butoane.
	Butonul pentru abur nu a fost apăsat.	
	Tocmai a fost instalat un nou cartuș de filtru anticalcar.	
	Cartușul filtrului anticalcar nu este amplasat corect.	
Indicatorul anticalcar este pornit și din fierul de călcat iese puțin abur sau deloc când se apasă butonul pentru abur.	Cartușul filtrului anticalcar trebuie înlocuit.	Înlocuiți cartușul filtrului anticalcar și apăsați butonul de resetare timp de 5 secunde până când LED-ul se stinge. Puteți folosi și apă demineralizată. În acest caz, trebuie să lăsați cartușul filtrului anticalcar în compartiment și să apăsați butonul de resetare timp de 5 secunde de fiecare dată când se aprinde indicatorul anticalcar.
Aparatul emite un zgomot puternic asociat cu vibrațiile (zgomotul subtil de pompare este normal).	Tocmai a fost instalat un nou cartuș de filtru anticalcar.	Continuați să apăsați butonul pentru abur până când se oprește zgomotul puternic și aburul iese din talpa fierului de călcat.
	Rezervorul de apă este gol.	Reumpleți rezervorul pentru apă și apăsați butonul pentru abur până când se oprește zgomotul puternic și iese abur din talpa fierului de călcat.
	Cartușul filtrului anticalcar nu este în poziție.	Amplasați cartușul filtrului anticalcar în compartiment.
	Cartușul filtrului anticalcar este deteriorat sau prezintă fisuri.	Inspectați cartușul filtrului anticalcar cu atenție. Dacă observați vreun semn de deteriorare sau fisuri, înlocuiți cartușul filtrului anticalcar cu unul nou.

Prima dată când aparatul este pornit, observați fum/miros.	Unele componente au fost tratate cu agent de etanșare/lubrifiant, care se evaporă atunci când fierul se încălzește pentru prima dată.	Acest lucru este normal și va dispărea după ce ați utilizat fierul de câteva ori. Dacă fumul/mirosul mai persistă după oprirea aparatului, contactați un service Braun autorizat.
Iese prea mult abur din fierul de călcat.	Modul turbo este pornit.	Activați modul iCare sau eco prin apăsarea butonului mod.
Din talpa fierului de călcat ies picuri de apă (murdară) și impurități.	După înlocuirea cartușului filtrului anticalcar, apa rămasă poate picura din talpa fierului de călcat.	Apăsăți de mai multe ori butonul pentru aburi departe de masa de călcat. Uscați talpa fierului prin ștergere cu o cârpă.
Toate LED-urile luminează intermitent.	Eroare de sistem.	Scoateți sistemul din priză, introduceți din nou în priză. Dacă problema persistă, opriți imediat aparatul și contactați un service Braun autorizat.

Ελληνικά

Τα προϊόντα μας κατασκευάζονται με τρόπο τέτοιο ώστε να πληρούν τις υψηλότερες προδιαγραφές ποιότητας, λειτουργικότητας και σχεδιασμού. Ελπίζουμε ότι θα απολαύσετε πλήρως τη νέα σας συσκευή Braun.

Πριν από τη χρήση

Παρακαλούμε διαβάστε με προσοχή τις οδηγίες χρήσης πριν χρησιμοποιήσετε τη συσκευή.

Προσοχή



- Προσοχή: Καυτές επιφάνειες! Οι ατμοσταθμοί των ηλεκτρικών σιδερωρων συνδυάζουν υψηλή θερμοκρασία και καυτό ατμό, κάτι που θα μπορούσε να προκαλέσει εγκαύματα.
- Αυτή η συσκευή μπορεί να χρησιμοποιηθεί από παιδιά 8 ετών και άνω και από άτομα με μειωμένες φυσικές, αντιληπτικές ή διανοητικές ικανότητες ή άτομα χωρίς εμπειρία και γνώσεις, μόνο υπό επιτήρηση ή εάν τους έχουν δοθεί οδηγίες για την ασφαλή χρήση της συσκευής και έχουν καταλάβει τους ενδεχόμενους κινδύνους.
- "Τα παιδιά να μην παίζουν με τη συσκευή."
- Τα παιδιά δεν πρέπει να καθαρίζουν και να συντηρούν τη συσκευή χωρίς επίβλεψη.
- Κατά τη λειτουργία και όσο κρυώνει, η συσκευή και το ηλεκτρικό καλώδιο πρέπει να φυλάσσονται μακριά από παιδιά κάτω των 8 ετών.
- Εάν το ηλεκτρικό καλώδιο έχει φθαρεί, πρέπει να αντικατασταθεί από τον κατασκευαστή, εξουσιοδοτημένο συνεργείο του ή κατάλληλα καταρτισμένα άτομα για να αποτραπεί ο κίνδυνος.
- Πάντα να βγάζετε τον ατμοσταθμό/το σίδερο από την πρίζα πριν τα γεμίσετε με νερό.
- Η συσκευή πρέπει να χρησιμοποιείται και να αποτίθεται σε σταθερή επιφάνεια.

- Όταν σταματάτε το σιδέρωμα, πρέπει να στηρίζετε το σίδερο όρθιο σε επιφάνεια που θα βεβαιωθείτε ότι είναι σταθερή ή να το τοποθετείτε στη βάση του.
- Η συσκευή δεν πρέπει να μένει ανεπιτήρητη όταν είναι συνδεδεμένη στο ρεύμα.
- Η συσκευή δεν πρέπει να χρησιμοποιείται εάν έχει πέσει, εάν υπάρχουν ορατά σημάδια ζημιάς ή εάν έχει διαρροή. Ελέγχετε τακτικά τα καλώδια για φθορές.
- Μη βυθίζετε ποτέ τη συσκευή μέσα σε νερό ή άλλα υγρά.
- Αυτή η συσκευή έχει σχεδιαστεί μόνο για οικιακή χρήση και για οικιακές ποσότητες.
- Παρακαλούμε να καθαρίζετε όλα τα μέρη πριν χρησιμοποιήσετε τη συσκευή για πρώτη φορά ή όταν χρειάζεται, σύμφωνα με τις οδηγίες της αντίστοιχης ενότητας.
- Τα καλώδια δεν πρέπει ποτέ να έρχονται σε επαφή με ζεστά αντικείμενα, με την πλάκα, με νερό και αιχμηρά αντικείμενα.
- Πριν βάλετε τη συσκευή στην πρίζα ελέγξτε εάν η τάση του ρεύματος συμφωνεί με την τάση που αναγράφεται στο κάτω μέρος της συσκευής και ότι η πρίζα έχει γείωση.
- Όταν χρησιμοποιείτε καλώδιο προέκτασης προσέξτε να είναι σε καλή κατάσταση, να έχει φιν με γείωση και να καλύπτει την ένταση ρεύματος της συσκευής (16 A).
- Η πλάκα και η βάση του σιδήρου μπορούν να φτάσουν σε πολύ υψηλές θερμοκρασίες που μπορούν να προκαλέσουν εγκαύματα. Μην τις αγγίζετε.
- ΚΙΝΔΥΝΟΣ ΠΝΙΓΜΟΥ: η συσκευή μπορεί να περιέχει μικρά μέρη. Κατά τη διάρκεια του καθαρισμού και της

συντήρησης, μερικά από αυτά τα μέρη μπορούν να αποσυναρμολογηθούν. Χειριστείτε με προσοχή και φυλάξτε τα μικρά μέρη μακριά από παιδιά.

- **Προσοχή!**
Όταν η μηχανή λειτουργεί, η επιφάνεια θέρμανσης φλιτζανιών μπορεί να είναι ζεστή.
- **Προσοχή!** Λόγω της υψηλής ισχύος του ατμοσίδηρου, παρακαλούμε βεβαιωθείτε ότι η παροχή ηλεκτρικού ρεύματος είναι επαρκής. Παρακαλούμε επικοινωνήστε με την εταιρεία παροχής ηλεκτρικού ρεύματος για να βεβαιωθείτε ότι η σύνθετη αντίσταση δικτύου δεν είναι υψηλότερη από 0.372 Ωμ.

Περιγραφή

Σίδερο

- 1 Λυχνία LED ελέγχου θερμοκρασίας
- 2 Κουμπί ατμού
- 3 Όρθια θέση

Μονάδα βάσης

- 4 Βάση σίδηρου
- 5 Διπλό καλώδιο / αποθηκευτικός χώρος διπλού καλωδίου
- 6 Καπάκι δεξαμενής νερού
- 7 Φίλτρα κατά των αλάτων
- 8 Δεξαμενή νερού
- 9 Καλώδιο ρεύματος / αποθηκευτικός χώρος καλωδίου ρεύματος
- 10 Ένδειξη λειτουργίας Eco
- 11 Ένδειξη λειτουργίας iCare
- 12 Κουμπί λειτουργιών
- 13 Ένδειξη κατά των αλάτων
- 14 Κουμπί επαναφοράς
- 15 Διακόπτης ασφάλισης

Προοριζόμενη χρήση

Η συσκευή πρέπει να χρησιμοποιείται μόνο για το σιδέρωμα ρούχων κατάλληλων για σιδέρωμα σύμφωνα με την ετικέτα οδηγιών φροντίδας των ρούχων. Ποτέ μην σιδερώνετε ή υγραίνετε τα ρούχα ενώ τα φοράτε.

Αποσυσκευασία

Βγάλτε τη μονάδα από το κουτί. Αφαιρέστε όλα τα κομμάτια της συσκευασίας. Αφαιρέστε τυχόν ετικέτες που έχουν παραμείνει στη μονάδα (μην αφαιρείτε την πινακίδα τεχνικών χαρακτηριστικών).

Εισαγάγετε το φίλτρο κατά των αλάτων

- Αφαιρέστε το φίλτρο κατά των αλάτων (7) από το πλαστικό σακουλάκι και ακολουθείστε τις οδηγίες που παρέχονται στη συσκευασία.
- Ανοίξτε το καπάκι της δεξαμενής νερού (6).
- Εισαγάγετε το φίλτρο κατά των αλάτων στη θέση του έως ότου ασφαλίσει.
- Κλείστε το καπάκι της δεξαμενής νερού.

ΣΗΜΕΙΩΣΗ: Αν δεν είναι τοποθετημένο το φίλτρο κατά των αλάτων ή αν το φίλτρο κατά των αλάτων δεν έχει τοποθετηθεί σωστά, η συσκευή δεν θα λειτουργεί σωστά.

(A) Γέμισμα της δεξαμενής νερού

- Βεβαιωθείτε ότι το σίδερο δεν είναι συνδεδεμένο στην πρίζα.
- Ανοίξτε το καπάκι της δεξαμενής (6) και γεμίστε τη δεξαμενή νερού με νερό βρύσης, προσέχοντας να μην υπερβείτε το επίπεδο «max». Αν το νερό είναι εξαιρετικά σκληρό, συνιστούμε τη χρήση μίγματος από 50% νερό βρύσης και 50% αποιονισμένο νερό. Μην βάζετε κανένα πρόσθετο (π.χ. αρώματα και άλλα χημικά υλικά). Μην χρησιμοποιείτε νερό συμπύκνωσης από στεγνωτήριο.
- Τοποθετήστε τη συσκευή σε σταθερή, επίπεδη επιφάνεια.

Πριν από την πρώτη χρήση

Όταν χρησιμοποιήσετε τη συσκευή για πρώτη φορά, πιάστε το κουμπί ατμού (2) για περίπου 60 δευτερόλεπτα και κρατήστε το σίδερο οριζόντια ώστε να βγει ο ατμός από την πλάκα.

Όταν ο ατμός είναι έτοιμος συνιστούμε να σιδερώσετε για μερικά λεπτά πάνω σε ένα πανί, ώστε τυχόν υπολείμματα από την κατασκευή να μην λερώσουν τα ρούχα σας.

(B) Έναρξη λειτουργίας

Πριν ξεκινήσετε το σιδέρωμα ακολουθήστε προσεκτικά τις οδηγίες στην ετικέτα οδηγιών φροντίδας των ρούχων. Τα υφάσματα με αυτό το σύμβολο  δεν σιδερώνονται.

- Τοποθετήστε το σίδερο στη βάση σίδηρου (4), ξεδιπλώστε πλήρως το καλώδιο ρεύματος και βάλτε το στην πρίζα.
- Το σίδερο θα αρχίσει να θερμαίνεται και θα αναβοσβήνει η λυχνία LED ελέγχου θερμοκρασίας (1) στο σίδερο. Όταν το σίδερο είναι έτοιμο η λυχνία LED ελέγχου θερμοκρασίας παραμένει μόνιμα αναμμένη.
- Για σιδέρωμα με ατμό πιέστε το κουμπί ατμού (2) κάτω από τη λαβή του σίδηρου. Ο ατμός βγαίνει από τις τρύπες της πλάκας.
- Για σιδέρωμα χωρίς ατμό, σιδερώστε χωρίς να πιέσετε το κουμπί ατμού. Σημειώστε ότι μετά από 10 λεπτά σιδερώματος χωρίς ατμό, το σίδερο περνά σε αυτόματη διακοπή λειτουργίας (auto-off).

Για βέλτιστα αποτελέσματα

- Σιδερώνετε πάντα τα μαύρα και σκούρα ρούχα από την ανάποδη, ώστε να αποφευχθεί γυαλάδα των ρούχων από το σιδέρωμα.
- Όταν σιδερώνετε ένα πουκάμισο, ξεκινήστε από τα πιο δύσκολα σημεία, όπως ο γιακάς, οι μανσέτες και τα μανίκια. Στη συνέχεια σιδερώστε τα μεγαλύτερα μέρη όπως το εμπρός μέρος και η πλάτη, ώστε να μην τσαλακωθούν τα μεγαλύτερα μέρη ενώ σιδερώνετε τα υπόλοιπα.
- Όταν σιδερώνετε έναν γιακά, ξεκινήστε από το κάτω μέρος και σιδερώστε από έξω (από τη μύτη) προς τα μέσα. Γυρίστε από την άλλη πλευρά και επαναλάβετε. Διπλώστε τον γιακά και πατήστε τις άκρες του για πιο κολληριστό τελείωμα.
- Όταν σιδερώνετε ρούχα με στάμπες, επικολλούμενα στοιχεία ή ακόμη περισσότερο ευαίσθητα υφασμάτινα μέρη (κεντήματα), γυρίστε τα ρούχα ανάποδα και αν χρειάζεται απλώστε ένα βαμβακερό πανί μεταξύ του σίδηρου και του υφάσματος. Με αυτόν τον τρόπο θα αποφύγετε την καταστροφή του ρούχου και θα παραμείνει ο όγκος στα μέρη που δεν πρέπει να γίνονται επίπεδα κατά το σιδέρωμα.
- Για να αποφευχθούν νέες ζάρες κατά το σιδέρωμα με ατμό, βεβαιωθείτε ότι στο σημείο που σιδερώσατε δεν έχει παραμείνει υγρασία, πριν συνεχίσετε με το σιδέρωμα άλλων μερών.

(C) Λειτουργίες ατμού

iCare

Η λειτουργία iCare επιλέγεται αυτόματα όταν η συσκευή συνδέεται στην πρίζα. Ανάβει η ένδειξη λειτουργίας iCare (11).

Η λειτουργία αυτή συνιστάται για ρούχα όπως μάλλινα, πολυεστερικά και βαμβακερά/λινά.

eco

Η λειτουργία eco συνιστάται για πιο ευαίσθητα ρούχα, όπως συνθετικά, μεταξωτά και ανάμεικτα

υφάσματα, για τα οποία χρειάζεστε λιγότερο ατμό. Η λειτουργία αυτή επιτρέπει τη λιγότερη κατανάλωση ενέργειας.

Για να επιλέξετε τη λειτουργία eco, πιέστε το κουμπί λειτουργιών (12). Ανάβει η ένδειξη λειτουργίας eco (10).



turbo

Η λειτουργία turbo συνιστάται για ρούχα που χρειάζονται πιο δυνατό ατμό, όπως χοντρά βαμβακερά/λινά και τζιν.

Για να επιλέξετε τη λειτουργία turbo, κρατήστε πιεσμένο προς τα κάτω του κουμπί λειτουργιών (12) μέχρι να ανάψει η ένδειξη λειτουργίας eco (10) και η ένδειξη λειτουργίας iCare (11).

Διπλή ενεργοποίηση (μόνο λειτουργία turbo)

Χρησιμοποιήστε τη λειτουργία διπλής ενεργοποίησης για να αφαιρέσετε τις επίμονες ζάρες.

Πιέστε γρήγορα δύο φορές το κουμπί ατμού (2). Εκλύεται συνεχής ατμός για μερικά δευτερόλεπτα. Πιέστε ακόμη μία φορά το κουμπί ατμού κατά την εκπομπή του ατμού, για να διακόψετε τη λειτουργία.

Για να επαναλάβετε τις βολές ατμού περιμένετε περίπου 12 δευτερόλεπτα πριν πιέσετε ξανά το κουμπί ατμού.

Κάθετος ατμός (μόνο λειτουργία iCare)

Το σίδερο μπορεί επίσης να χρησιμοποιηθεί για σιδέρωμα με ατμό κρεμασμένων ρούχων για ένα γρήγορο φρεσκάρισμα. Ωστόσο, η λειτουργία αυτή δεν αντικαθιστά το σιδέρωμα.

Βεβαιωθείτε ότι έχει επιλεγεί η λειτουργία iCare και κρατήστε το σίδερο κάθετα, με ελαφριά κλίση προς τα εμπρός.

Πιέστε επαναλαμβανόμενα το κουμπί ατμού (2) ενώ μετακινείτε το σίδερο από πάνω προς τα κάτω. Στη συνέχεια τοποθετήστε το σίδερο στη βάση σίδηρου.

Ο ατμός είναι πολύ ζεστός: ποτέ μην σιδερώνετε ή υγραίνετε τα ρούχα ενώ τα φοράτε.

Πλάκα 3D

Το μοναδικό κυκλικό σχήμα της πλάκας 3D διασφαλίζει βέλτιστο ολισθητικό αποτέλεσμα στα δύσκολα σημεία (π. χ. κουμπιά, τσέπες, κλπ.).

(D) Αυτόματη διακοπή λειτουργίας (Auto-off)



Η λειτουργία αυτή ενεργοποιείται μετά από 10 λεπτά χωρίς εκπομπή ατμού.

- Όταν η συσκευή είναι σε αυτόματη διακοπή λειτουργίας η λυχνία LED ελέγχου θερμοκρασίας (1) αναβοσβήνει πιο γρήγορα.
- Για να ενεργοποιήσετε ξανά το σίδερο πιέστε το κουμπί επαναφοράς (14), το κουμπί λειτουργιών (12) και το κουμπί ατμού (2).
- Πριν αρχίσετε ξανά το σιδέρωμα περιμένετε ωστόσο ανάψει μόνιμα η λυχνία LED ελέγχου θερμοκρασίας.

(E) Σύστημα ασφάλισης / φύλαξη

Η συσκευή είναι εξοπλισμένη με ένα σύστημα ασφάλισης για ευκολία κατά τη μεταφορά και τη φύλαξη. Μπορείτε να σηκώσετε και να μεταφέρετε τη συσκευή από τη λαβή του ασφαλισμένου σιδερού.

ΣΗΜΕΙΩΣΗ: Πριν τη μεταφορά βεβαιωθείτε ότι το σίδερο είναι ασφαλισμένο σωστά και έχει κρυώσει εντελώς. Σε περίπτωση που δεν χρησιμοποιήσετε τη συσκευή για μεγάλο χρονικό διάστημα (περισσότερο από 1 μήνα), αδειάστε τη δεξαμενή νερού πριν τη φύλαξη.

- Τοποθετήστε το σίδερο σε ορθή θέση (3) στη βάση σιδερού (4) στη μονάδα βάσης.
- Για να ασφαλίσετε το σίδερο στρέψτε τον διακόπτη ασφάλισης (15) στο .
- Για να απασφαλίσετε το σίδερο στρέψτε τον διακόπτη ασφάλισης στο . Το σίδερο απελευθερώνεται.

Βγάλετε από την πρίζα και αφήστε τη συσκευή να κρυώσει (η πλάκα είναι ζεστή) πριν τυλίξετε τα καλώδια για φύλαξη.

(F) Αντικατάσταση φίλτρου κατά των αλάτων

Για να διατηρηθεί η βέλτιστη απόδοση της συσκευής σας είναι σημαντικό να αλλάζετε τακτικά το φίλτρο κατά των αλάτων ή να χρησιμοποιείτε αποιονισμένο νερό.

Όταν το φίλτρο κατά των αλάτων χρειάζεται αλλαγή, ανάβει η ένδειξη κατά των αλάτων (13).

- Βγάλετε τη συσκευή από την πρίζα.
- Αφαιρέστε το παλιό φίλτρο κατά των αλάτων (7) σηκώνοντας και βγάζοντας το από τη δεξαμενή νερού (8) και απορρίψτε το.
- Ακολουθήστε τις οδηγίες στην ετικέτα και εισαγάγετε το καινούριο φίλτρο κατά των αλάτων στη θέση του μέχρι να ασφαλίσει.
- Κλείστε το καπάκι της δεξαμενής, βάλτε στην πρίζα και πιέστε το κουμπί επαναφοράς (14) για 5 δευτερόλεπτα μέχρι να σβήσει η λυχνία LED.

ΣΗΜΕΙΩΣΗ: Μετά την αντικατάσταση του φίλτρου κατά των αλάτων, πιέστε το κουμπί ατμού (2) για περίπου 60 δευτερόλεπτα και κρατήστε το σίδερο οριζόντια ώστε να βγει ο ατμός από την πλάκα.

Σε περίπτωση που χρησιμοποιείτε αποιονισμένο νερό, πρέπει να αφήσετε το φίλτρο στη θήκη του και να πιέσετε το κουμπί επαναφοράς (14) για 5 δευτερόλεπτα κάθε φορά που η ένδειξη κατά των αλάτων παραμένει μόνιμα αναμμένη ή μέχρι να σβήσει η λυχνία LED.

Σας συστήνουμε να χρησιμοποιείτε τη θήκη φίλτρου κατά των αλάτων CareStyle (μπορείτε να την αγοράσετε στα καταστήματα, μέσω της ιστοσελίδας www.braunhousehold.com ή επικοινωνώντας με το τμήμα τεχνικής εξυπηρέτησης).

Μην χρησιμοποιείτε χημικά, πρόσθετα ή καθαριστικό αλάτων για να ξεπλύνετε τη δεξαμενή νερού.

(G) Φροντίδα και καθαρισμός

- Πριν τον καθαρισμό, διασφαλίζετε πάντα ότι η συσκευή δεν είναι στην πρίζα και έχει κρυώσει εντελώς.
- Για τον καθαρισμό της πλάκας σας συνιστούμε να χρησιμοποιήσετε ένα υγρό πανί.
- Μην χρησιμοποιείτε ποτέ χημικά, ξύδι ή συρμάτινα σφουγγαράκια (π.χ. σφουγγάρι με άγρια επιφάνεια από νάilon, κλπ.).

Μην πετάτε το προϊόν στα οικιακά απορρίμματα μετά το τέλος του κύκλου ζωής του. Μπορείτε να το παραδώσετε στο κέντρο σέρβις της Braun ή στα σημεία συλλογής της χώρας σας.



Οδηγός αντιμετώπισης προβλημάτων

ΠΡΟΒΛΗΜΑ	ΑΙΤΙΑ	ΔΙΟΡΘΩΣΗ
Η συσκευή δεν παράγει ατμό.	Δεν υπάρχει αρκετό νερό στη δεξαμενή νερού.	Βγάλτε τη συσκευή από την πρίζα, ελέγξτε αν έχει γίνει σωστά η προετοιμασία και η τοποθέτηση της θήκης φίλτρου κατά των αλάτων, γεμίστε με νερό έως το επίπεδο max., κλείστε το καπάκι της δεξαμενής νερού, βάλτε στην πρίζα και περιμένετε μέχρι να ανάψει μόνιμα η λυχνία LED ελέγχου θερμοκρασίας, πιέστε το κουμπί ατμού μέχρι να βγει ατμός από την πλάκα. Σε περίπτωση που η παραπάνω διαδικασία δεν επιλύσει το πρόβλημα ακολουθήστε τα εξής βήματα: πιέστε μαζί RESET + κουμπί ατμού μέχρι να βγει ατμός. Από τη στιγμή που θα βγει ατμός, απελευθερώστε τα κουμπιά.
	Δεν έχει πιεστεί το κουμπί ατμού.	
Η ένδειξη κατά των αλάτων είναι αναμμένη και βγαίνει λίγος ή καθόλου ατμός από το σίδερο όταν πιέζετε το κουμπί ατμού.	Έχει μόλις τοποθετηθεί ένα καινούριο φίλτρο κατά των αλάτων.	Αντικαταστήστε το φίλτρο κατά των αλάτων και πιέστε το κουμπί επαναφοράς για 5 δευτερόλεπτα μέχρι να σβήσει η λυχνία LED. Μπορείτε επίσης να χρησιμοποιήσετε αποιονισμένο νερό. Σε αυτή την περίπτωση, πρέπει να αφήσετε το φίλτρο κατά των αλάτων στη θήκη του και να πιέσετε το κουμπί επαναφοράς για 5 δευτερόλεπτα κάθε φορά που ανάβει η ένδειξη κατά των αλάτων.
	Το φίλτρο κατά των αλάτων δεν έχει τοποθετηθεί σωστά.	
Η συσκευή βγάζει έναν δυνατό θόρυβο που συνδυάζεται με δονήσεις (ο ήπιος θόρυβος άντλησης είναι φυσιολογικός).	Έχει μόλις τοποθετηθεί ένα καινούριο φίλτρο κατά των αλάτων.	Συνεχίστε να πιέζετε το κουμπί ατμού μέχρι να σταματήσει ο δυνατός θόρυβος και να βγει ατμός από την πλάκα.
	Η δεξαμενή νερού είναι άδεια.	Ξαναγεμίστε τη δεξαμενή νερού και πιέστε το κουμπί ατμού μέχρι να σταματήσει ο δυνατός θόρυβος και να βγει ατμός από την πλάκα.
	Δεν έχει τοποθετηθεί το φίλτρο κατά των αλάτων.	Τοποθετήστε το φίλτρο κατά των αλάτων στη θήκη.
	Το φίλτρο κατά των αλάτων έχει υποστεί ζημιά ή εμφανίζει ρωγμές.	Ελέγξτε σχολαστικά το φίλτρο κατά των αλάτων. Αν δείτε σημάδια φθοράς ή ρωγμές, αντικαταστήστε το φίλτρο κατά των αλάτων με ένα καινούριο.

Την πρώτη φορά που ενεργοποιείται η συσκευή, παρατηρείτε καπνό / οσμή.	Κάποια μέρη έχουν υποστεί επεξεργασία με μονωτικό/ λιπαντικό υλικό, που εξατμίζεται την πρώτη φορά που θερμαίνεται το σίδερο.	Αυτό είναι φυσιολογικό και θα σταματήσει όταν χρησιμοποιήσετε το σίδερο μερικές φορές. Αν υπάρχει ακόμα καπνός/ οσμή αφού σβήσετε τη συσκευή, επικοινωνήστε με εξουσιοδοτημένη εταιρεία τεχνικής εξυπηρέτησης της Braun.
Από το σίδερο βγαίνει πολλή μεγάλη ποσότητα ατμού.	Είναι ενεργοποιημένη η λειτουργία turbo.	Ενεργοποιήστε τη λειτουργία iCare ή eco πιέζοντας το κουμπί λειτουργιών.
Από την πλάκα βγαίνουν σταγονίδια (βρώμικα) νερού και ακαθαρσίες.	Μετά την αντικατάσταση του φίλτρου κατά των αλάτων, από την πλάκα μπορεί να στάξει νερό που έχει παραμείνει.	Πιέστε αρκετές φορές το κουμπί του ατμού μακριά από τη σανίδα σιδερώματος. Σκουπίστε την πλάκα για να την στεγνώσετε με ένα πανί.
Όλες οι λυχνίες LED αναβοσβήνουν.	Σφάλμα συστήματος.	Βγάλτε το σύστημα από την πρίζα, βάλτε στην πρίζα ξανά. Αν το πρόβλημα παραμένει, απενεργοποιήστε αμέσως τη συσκευή και επικοινωνήστε με μια εξουσιοδοτημένη εταιρεία τεχνικής εξυπηρέτησης της Braun.

Қазақ

Біздің өнімдер сапа, жұмыс өнімділігі мен сыртқы көрінісі бойынша ең жоғары талаптарға сай болатын етіп жасалады. Біз жаңа Braun құрылғыңыздың пайдасын толық көресіз деп үміттенеміз.

Пайдаланардан бұрын

Осы аспапты пайдаланардан бұрын нұсқауларды мұқият оқып шығыңыз.

Абайлаңыз

-  Абайлаңыз: Беткі қабаттары ыстық! Электр үтіктердің тұғырлары жоғары температура мен ыстық бу күйіп қалуға әкелуі мүмкін.
- Бұл құрылғыны 8 жасқа толған және одан асқандар ғана қолдануға тиіс және кембағал, сезім жүйесі дамымаған немесе ақыл-есі кем, құрылғыны қолдану тәжірибесі жоқ не қолдана білмейтін адамдар құрылғыны қауіпсіз қолдану, қатерлі жағдайлар туралы нұсқау алса немесе тиісті адамның қадағалауы бойынша пайдалануға тиіс.
- Балалар құрылғымен ойнамауы тиіс.
- Балалар үлкендердің қарауынсыз тазалау немесе күтіп ұстау жұмыстарын орындамауға тиіс
- Жұмыс істеп және суып тұрған құрылғыны және оның электр сымын 8 жасқа толмаған балалардың қолы жетпейтін жерде ұстау керек.
- Қорек сымы бүлініп қалса, қатерлі жағдай орын алмас үшін оны өндіруші немесе өндірушінің уәкілетті агенті немесе білікті адам ауыстыруға тиіс.
- Су құяр алдында тұғырды/үтікті әрдайым тоқтан ажыратыңыз.

- Аспапты пайдаланатын және қоятын жер орнықты болуға тиіс.
- Үтіктеуді кідірткен кезде үтікті әрқашан тіреуішіне немесе таянышына тігінен қойыңыз. Тіреуішінің орнықты жерде тұрғанына көз жеткізіңіз.
- Үтік қуат көзіне қосулы тұрғанда оны назардан тыс қалдыруға болмайды.
- Егер аспап құлап кетсе, көзге көрінетін бүлінген жерлері болса немесе одан су ақса, оны пайдалануға болмайды.
- Құрылғыны ешқашан суға немесе басқа сұйық заттарға матырмаңыз.
- Бұл құрылғы тұрмыста ғана қолдануға арналған және тағамдарды тұрмыста қажетті мөлшерде ғана қолдану қажет.
- Алғаш рет пайдаланар алдында немесе қажет болған кезде, "Күтіп ұстау және тазалау" бөлімдеріндегі нұсқауларға сүйеніп, барлық бөлшектерін тазалаңыз.
- Сымдарды ыстық заттарға, үтіктің табанына, суға және үшкір нәрселерге тигізуге болмайды.
- Розеткаға жалғар алдында, қуат көзінің кернеуі құрылғы түбінде көрсетілген кернеу мәніне сәйкес болуын және розетканың жерге тұйықталуын қадағалаңыз.
- Ұзартқыш қолданылғанда, ұзартқыштың күйін тексеріңіз және қуат ашасының жерге тұйықталғанын және құрылғыда көрсетілген қуат мәніне (16A) сәйкес болуын қадағалаңыз.
- Үтік те, табаны да өте жоғары температураға дейін қызады, сондықтан күйіп қалу қаупі жоғары болады. Оларды қолмен ұстамаңыз.
- Жұтып қою қаупі бар! Құрылғыда

шағын бөлшектер болуы мүмкін. Осындай шағын бөлшектердің кейбіреулерін тазалау және техникалық күтім көрсету барысында шешіп ала тұру қажет болуы мүмкін. Абайлап пайдаланыңыз және шағын бөлшектерді балаларға ұстатпаңыз.

• МАҢЫЗДЫ!

- Барлық орам (пластик қалталар, полистирен көбігі) материалдарын балалардан аулақ ұстаңыз.
- Абай болыңыз: Осы бу үтіктің қуаты өте жоғары болғандықтан үйдегі электр қуатының жеткілікті екеніне көз жеткізіңіз. Электр желісінің импедансының 0.372 Ом мәнінен жоғары емес екеніне көз жеткізу үшін электр қуатымен жабдықтайтын жергілікті компанияға хабарласыңыз.

Сипаттамасы

Үтік

- 1 Температураны бақылау шамы
- 2 Бу түймесі
- 3 Тіреуіш

Үтіктің бекеті

- 4 Үтік қойғыш
- 5 Жұп сым / жұп сым сақтағыш
- 6 Су сауытының қақпағы
- 7 Қаққа қарсы сүзгі картридждері
- 8 Су құятын сауыт
- 9 Қуат сымы / қуат сымын сақтағыш
- 10 Үнемді режим индикаторы
- 11 iCare режимінің индикаторы
- 12 Режим түймесі
- 13 Қаққа қарсы индикатор
- 14 Қайта реттеу түймесі
- 15 Құлыптау тетігі

Қолданылу мақсаты

Бұл аспап күтіп ұстау заттаңбасына сәйкес үтіктеуге жарайтын киім-кешекті ғана үтіктеу үшін пайдаланылуға тиіс. Киіп жүрген киімді ешқашан үтіктеуге немесе булауға болмайды.

Орауын ашу

Құрылғыны қораптан алып шығыңыз. Орауыштың барлық бөліктерін алып тастаңыз. Құрылғыда қалған жапсырмалар болса, алып тастаңыз (зауыттық затбелгіні алмаңыз).

Қаққа қарсы сүзгі картриджін салу

- Қаққа қарсы сүзгі картриджін (7) полиэтилен қапшықтан алыңыз да, орауыштағы нұсқауларды орындаңыз.
- Су құятын ыдыстың қақпағын (6) ашыңыз.
- Қаққа қарсы сүзгі картриджі орнына сырт етіп бекігенше кіргізіңіз.
- Су құятын ыдыстың қақпағын жабыңыз.

ЕСКЕРТПЕ: Егер қаққа қарсы сүзгі картриджі орнатылмаса немесе қаққа қарсы сүзгі картриджі дұрыс орнатылмаған болса, аспап дұрыс жұмыс істемейді.

(A) Су құятын ыдысқа су құю

- Үтіктің электр розеткасынан суырылып қалмағанын тексеріңіз.
- Су құятын сауыттың қақпағын (6) ашыңыз да, су құятын сауытқа "max" деңгейінен асырмай құбыр суынан құйыңыз. Егер су тым кермек болса, 50 % құбыр суы мен 50 % сүзілген таза суды араластырып пайдалануды ұсынамыз. Ешқандай үстемелерді (мысалы, иіссу немесе басқа химиялық заттар) қосуға болмайды. Кір кептіретін машинада жиналған суды қолданбаңыз.
- Құрылғыны жазық, тұрақты жерге қойыңыз.

Бірінші рет қолданар алдында

Аспапты алғаш рет пайдаланған кезде, бу түймесін (2) шамамен 60 секунд басыңыз да, үтіктің табанынан бу шығару үшін үтікті көлбеу ұстап тұрыңыз.

Бірінші рет бу дайын болғанда, киімді үтіктің зауыттан қалып қойған қалдықтары былғамас үшін бірнеше минут бір шүберекті үтіктеуді ұсынамыз.

(B) Іске қосу

Үтіктеуге кіріспес бұрын киімді күтіп ұстау бойынша нұсқауларды зейін қойып оқыңыз.  деген таңбасы бар маталарды үтіктеуге болмайды.

- Үтікті үтік қойғышқа (4) қойыңыз, қуат сымының орауын толық жазыңыз да, розеткаға сұғыңыз.

- Үтік қыза бастайды және температураны бақылау түймесі (1) жыпылықтайды. Үтік дайын болғанда, температураны басқаратын жарық диод шам тұрақты түрде жанады.
- Бумен үтіктеу үшін үтіктің тұтқасының астындағы бу түймесін (2) басыңыз. Бу үтік табанындағы тесіктерден шығады.
- Құрғақ үтіктеу үшін бу түймесін баспастан үтіктеңіз. Құрғақ үтіктеу басталғаннан кейін 10 минут аралығында құрылғы «автоөшу» күйіне ауысатынын ескеріңіз.

Нәтижесі тамаша болу үшін

- Қара немесе күңгірт түсті киімді үтік жылтыратып жібермес үшін оларды ішкі жағынан үтіктеңіз.
- Жейдені үтіктеген кезде әрқашан жағасы, жеңінің қайырмасы және жеңі сияқты қиын бөліктерінен бастаңыз. Содан кейін алды мен арты сияқты үлкенірек бөліктерін үтіктеңіз, сонда басқа бөліктерін үтіктеген кезде үлкенірек бөліктері мыжылмайды.
- Жағасын үтіктеген кезде оның астынан бастаңыз да, сыртынан (ұшынан) ішіне қарай жалғастырыңыз. Аударыстырыңыз да, қайталаңыз. Жағаны қайырып бүктеңіз де, қатып тұруы үшін жиегінің үстінен үтіктеңіз.
- Басылған суреттері, жапсырмалары немесе одан да нәзік бөліктері (мысалы, кесте) бар киім-кешекті үтіктеген кезде олардың ішін сыртына аударыңыз да, қажет болса, матаның үстінен мақта мата төсеңіз. Сонда матаның бүлінуіне жол бермейсіз және үтіктелмеуге тиіс бөліктерінің көлемін сақтайсыз.
- Бумен үтіктеген кезде жаңа қыртыстардың пайда болуына жол бермеу үшін оның басқа бөліктерін үтіктеуді жалғастырудан бұрын киімде ылғал қалмағанын тексеріңіз.

(C) Бу режимдері

iCare

Аспапты розеткаға жалғаған кезде iCare режимі автоматты түрде таңдалады. iCare режимінің индикаторы (11) жанады. Бұл режим жүн, полистер және мақта/зығыр сияқты матадан тігілген киім-кешекті үтіктеу үшін ұсынылады.

eco

Эко режимі синтетика, жібек және аралас материалдардан тігілген нәзік заттарды үтіктеуге қолайлы. Бұл режим қуатты азырақ жұмсауға мүмкіндік береді.

Эко режимін таңдау үшін режимнің түймесін (12) басыңыз. Эко режимінің индикаторы (10) жанады.

128



turbo

Турбо режим мақта/зығыр және джинс сияқты күшті буды қажет ететін материалдардан жасалған заттарды үтіктеу үшін ұсынылады. Турбо режимді таңдау үшін режимнің түймесін (12) эко режим индикаторы (10) мен iCare режим индикаторы (11) жанғанша басып ұстап тұрыңыз.

Қос тұтқыш (тек турбо режимде)

Қос тұтқыш функциясын қатты қыртысталған жерлерді үтіктеу үшін пайдаланыңыз. Бу түймесін (2) екі рет жылдам басыңыз. Бірнеше секунд үздіксіз бу шығарылады. Функцияны тоқтату үшін бу шығару барысында бу түймесін тағы бір рет басыңыз.

Қарқынды бу беруді қайталау үшін бу түймесін қайтадан басар алдында шамамен 12 секунд күтіңіз.

Тігінен бу шығару (тек iCare режимінде)

Үтікті сондайақ ілулі тұрған киім-кешекті булау үшін де қолдануға болады. Алайда бұл функция үтіктеудің орнына жүрмейді.

iCare режимінің таңдалғанына көз жеткізіп, үтікті алға қарай сәл қисайтып, тік қалыпта ұстаңыз. Үтікті жоғарыдан төмен қарай жылжыта отырып, бу түймесін (12) қайтақайта басыңыз. Содан кейін үтікті үтік қойғышқа қойыңыз.

Бу өте ыстық: киіп жүрген киімді ешқашан үтіктеуге немесе сулауға болмайды.

Үш өлшемді (3D) үтік табаны

3D табанының дөңгелек пішімі үтіктеуге қиын аймақтарды (түймелер, қалталар және т.б.) қамту мүмкіндігін ұсынады.

(D) Авто-өшу

Егер 10 минуттан кейін бу шықпаса, осы функция іске қосылады.



- Үтік авто өшу режимінде тұрғанда, температураны басқару шамы (1) жылдамырақ жиілікпен жыпылықтап тұрады.
- Үтікті қайтадан іске қосу үшін ысыру түймесін (14), режим түймесін (12) немесе бу түймесін (2) басыңыз.
- Қайтадан үтіктеуге кіріспес бұрын температураны басқару шамы тұрақты түрде жанғанша күтіңіз.

(E) Бекіту жүйесі / сақтауға қою

Тасымалдау ыңғайлы әрі сақтауға оңай болуы үшін аспап бекіткіш жүйемен жарақталған.

Аспапты бекітілген үтіктің тұтқасынан ұстап көтеруге немесе алып жүруге болмайды.

ЕСІҢІЗДЕ БОЛСЫН: Тасымалдаудан бұрын үтіктің дұрыс бекітілгеніне және әбден суығанына көз жеткізіңіз. Аспапты ұзақ уақыт бойы (1 айдан астам) пайдаланбайтын жағдайда, сақтауға қоярдан бұрын су сауытын босатыңыз.

- Үтікті үтік бекетіндегі үтік таянышының (4) үтік қойғышының (4) ішіне салыңыз.
- Үтікті бекіту үшін құлыптау тетігін (15)  қалпына бұраңыз.
- Үтіктің құлпын ағыту үшін құлыптау тетігі  қалпына бұраңыз. Үтік босатылады.

Тоқтан суырыңыз да, сымды сақтау үшін ораудан бұрын аспап суығанша күтіңіз (үтіктің табаны ыстық болады).

(F) Қаққа қарсы сүзгі картриджін ауыстыру

Аспаптың барынша жақсы жұмыс істеуін қамтамасыз ету үшін қаққа қарсы сүзгі картриджін үнемі ауыстырып отырудың немесе сүзілген таза суды пайдаланудың маңызы зор.

Қаққа қарсы сүзгі картриджін ауыстыру қажет болған кезде, қаққа қарсы индикатор (3) жанады.

- Аспапты электр розеткасынан суырыңыз.
- Қаққа қарсы сүзгінің ескі картриджін (7) су сауытының (8) ішінен көтеріп шығарып, қоқысқа тастаңыз.
- Жұқалтырда берілген нұсқауларды орындап, қаққа қарсы сүзгінің жаңа картриджін орнына сыр етіп бекігенше салыңыз.
- Сауыттың қақпағын жабыңыз, тоққа қосыңыз да, ысыру түймесін (14) жарық диод шам сөнгенше 5 секунд басыңыз.

ЕСКЕРТПЕ: Қаққа қарсы сүзгінің ескі картриджін ауыстырғаннан кейін бу түймесін (2) шамамен 60 секунд басыңыз да, үтіктің табанынан бу шығару үшін үтікті көлбеу ұстап тұрыңыз.

Сүзілген таза су пайдаланылатын жағдайда, қаққа қарсы индикатор тұрақты түрде жанған сайын сүзгі картриджін ұясында қалдырып, жарық диод шам сөнгенше ысыру түймесін (14) 5 секунд басу қажет.

Біз CareStyle қаққа қарсы сүзгі картриджін пайдалануды ұсынамыз (дүкендерден, www.braunhousehold.com сайты арқылы немесе Тұтынушыларға қызмет көрсету орталығына қоңырау соғып сатып алуға болады).

Су сауытын жуу үшін химиялық заттарды, үстемелерді немесе қақ тазартқышты қолданбаңыз.

(G) Күтіп ұстау және тазалау

- Тазалар алдында құрылғының қуат көзінен ажыратылғанына және әбден суығанына көз жеткізіңіз.
- Үтік табанын тазалау үшін дымқыл шүберекті пайдаланған дұрыс.
- Химиялық заттарды, сірке суын немесе қырғыш жөкені (мыс., қатты нейлон матасы бар жөке т.с.с) пайдалануға болмайды.

Өнім қолданыстан шыққанда басқа үй қоқысымен бірге тастамаңыз. Еліңіздегі Braun қызмет көрсету орталығына немесе тиісті жинау орталықтарына өткізуіңізге болады.



Шығарылған жылы

Шығарылған жылын белгілеу үшін бұйым тақташасындағы 5-сандық шығарушы кодын қараңыз. Шығарушы кодының бірінші саны шығарған жылдың соңғы санын білдіреді. Келесі 2 сандар шығарылған жылдың күнтізбелік апта санын білдіреді. Ал соңғы 2 сандар 1992 жылдан бастап автоматты түрде есептелген басып шығару мерзімін білдіреді. Мысалы: 30421 – Бұйым 2013 жылының 4 аптасында шығарылған.

ЕАС

Үлгі	IS 2040, IS 2043
Кернеу	220 – 240 В
Герц	50 – 60 Гц
Ватт	1850 – 2200 Вт
Сақтау шарттары:	температура: +5°C және +45°C Ылғалдылық: < 80%

Қытайда жасалған үшін
Делонги Браун Хаусхолд ГмБХ
Германия Заңды өндіруші:
Делонги Браун Хаусхолд ГмБХ
Карл-Улрих-Штрассе ң
63263 Ной-Изенбург

Бұйымды іске пайдалану нұсқаулығына сәйкес өз мақсатында пайдалану керек. Бұйымның қызмет мерзімі тұтынушыға сатылған күннен бастап 2 жылды құрайды.

Импортер:
«Делонги» ААҚ, Ресей, 127055,
Москва қаласы, Сущёвская көшесі,
27/3-үй (27-үй, 3-құрылым)
Тел. +7 (495) 781-26-76

Сақталу мерзімі: Шектелмеген

Арылу жағдайлары: Қоршаған ортаны қорғау талаптарына сәйкес

Тасымалдау жағдайлары: Тасымалдау кезінде құлатып алуға немесе шамадан тыс шайқалтуға болмайды.

Сату жағдайлары: Сату жағдайларын өндіруші

көрсетпеген, бірақ олар жергілікті, мемлекеттік және халықаралық ережелер мен стандарттарға сай болуға тиіс

Өндіруші зауыт:

De'Longhi Braun Household GmbH,
Carl-Ulrich-Strasse 4,
63263 Neu Isenburg, Germany

Ақаулықтарды анықтау нұсқаулығы

АҚАУЛЫҚ	СЕБЕБІ	ЖӨНДЕУ
Аспаптан бу шықпайды.	Су сауытындағы судың мөлшері жеткіліксіз.	Аспапты тоқ көзінен суырыңыз; қаққа қарсы сүзгі картриджінің жақсы дайындалып, дұрыс салынғанын тексеріңіз; су сауытына max. деңгейіне дейін су құйыңыз; су сауытының қақпағын жабыңыз; тоққа қосыңыз да, температураны басқаратын жарық диод шам тұрақты түрде жанғанша күтіңіз; үтік табанынан бу шыққанша бу түймесін басыңыз.
	Бу түймесі басылған жоқ.	
Аспаптан бу шықпайды.	Қаққа қарсы сүзгінің жаңа картриджі жаңадан орнатылған.	Жоғарыдағы әрекеттің барлығы мәселені шешпеген жағдайда, мына қадамдарды орындаңыз: бу шыққанша RESET (ысыру) + бу түймесін бірге басыңыз. Бу шыға бастағанда түймелерді босатыңыз.
	Қаққа қарсы сүзгі картриджі орнына дұрыс салынбаған.	
Қаққа қарсы индикатор жанып тұрады және бу түймесін басылған кезде үтіктен бу аз шығады немесе мүлде шықпайды.	Қаққа қарсы сүзгінің картриджін ауыстыру қажет.	Қаққа қарсы сүзгінің картриджін ауыстырыңыз да, жарық диод шам сөнгенше ысыру түймесін 5 секунд бойы басыңыз. Сондайақ сүзілген таза суды пайдалануға болады. Мұндай жағдайда, қаққа қарсы индикатор жанған сайын сүзгі картриджін ұясында қалдырып, ысыру түймесін 5 секунд бойы басу қажет.

Аспаптан дiрiлге байланысты қатты шуыл естiледi (ақырын сорған дыбыс – қалыпты жағдай).	Қаққа қарсы сүзгiнiң жаңа картриджi жаңадан орнатылған.	Қатты шуыл тоқтап, үтiк табанынан бу шыға бастағанша бу түймесiн баса берiңiз.
	Су сауыты босап қалған.	Су сауытына су құйыңыз да, қатты шуыл тоқтап, үтiк табанынан бу шыға бастағанша бу түймесiн баса берiңiз.
	Қаққа қарсы сүзгi картриджi орнына салынбаған.	Қаққа қарсы сүзгi картриджiн ұясына салыңыз.
	Қаққа қарсы сүзгi картриджi бүлiнген немесе жарылғаны байқалады.	Қаққа қарсы сүзгi картриджiн мұқият тексерiңiз. Егер бүлiнген немесе жарылған белгiсiн байқасаңыз, қаққа қарсы сүзгi картриджiн жаңасына ауыстырыңыз.
Құрылғыны алғаш рет тоққа жалғаған кезде, түтiн/иiс шыққанын байқайсыз.	Үтiктiң кейбiр бөлшектерi тығыздағыш материалдармен/ майлармен өңделген, сондықтан үтiк бiрiншi рет қосылғанда сол заттар шығады.	Бұл қалыпты жағдай және үтiктi бiрнеше рет қолданған кейiн тоқтайды. Егер құрылғы өшiрiлгеннен соң да түтiн/иiс кетпесе, Braun тұтынушыларға қызметi көрсету орталығына хабарласыңыз.
Үтiктен тым көп бу шығады.	Турбо режим қосулы тұр.	Режим түймесiн басу арқылы iCare немесе эко режимдi iске қосыңыз.
Үтiк табанынан судың (кiр) тамшылары мен қоқыс шығады.	Қаққа қарсы сүзгi картриджiн ауыстырғаннан кейiн үтiк табанында қалған су тамшылауы мүмкiн.	Бу түймесiн үтiктеу тақтасынан алысырақ тұрып бiрнеше рет басыңыз. Үтiктiң табанын шүберекпен құрғатып сүртiңiз.
Жарық диодты шамдардың барлығы жыпылықтап тұр.	Жүйе қателiгi.	Үтiктi тоқтан суырыңыз да, тоққа қайта қосыңыз. Егер бұл мәселе әлi де шешiлмесе, құрылғыны өшiрiп, Braun Тұтынушыларды қолдау орталығына хабарласыңыз.

Русский

Руководство по эксплуатации

Наши продукты соответствуют самым высоким стандартам качества, функциональности и дизайна. Мы надеемся, что вам понравится ваш новый прибор Braun.

Перед использованием

Перед использованием прибора внимательно полностью прочтите инструкцию.

Осторожно!

-  Осторожно! Горячие поверхности! При работе электрические гладильные станции сильно нагреваются и выпускают горячий пар, что может стать причиной получения ожога.
- Данный прибор может использоваться детьми старше 8 лет и лицами с ограниченными физическими, сенсорными и умственными возможностями или отсутствием опыта и знаний, если они находятся под наблюдением или прошли соответствующий инструктаж по безопасному применению прибора и если они осознают связанные с этим опасности.
- Данный прибор не предназначен для детских игр.
- Не допускается выполнение очистки или пользовательского обслуживания прибора детьми без надзора взрослых.
- Во время использования и остывания данный прибор и сетевой шнур должны находиться вне досягаемости детей младше 8 лет.
- В целях предотвращения опасных ситуаций, при повреждении сетевого шнура он подлежит замене, выполняемой производителем, сотрудником сервисной службы

компании-производителя или специалистом соответствующей квалификации.

- Перед наполнением водой необходимо отсоединить станцию/утюг от розетки.
- Во время использования и перерывов прибор должен находиться на стабильной поверхности.
- Во время перерывов в глажении ставьте утюг вертикально на заднюю подставку или на платформу. Убедитесь, что задняя подставка стоит на стабильной поверхности.
- Не оставляйте подключенный к сети питания утюг без присмотра.
- Не используйте прибор после падения, если на нем имеются видимые повреждения или утечка. Регулярно проверяйте сетевые шнуры на отсутствие повреждений.
- Погружать прибор в воду или какую-либо другую жидкость строго воспрещается.
- Данный прибор предназначен исключительно для домашнего пользования, для обработки продуктов в объемах, нормальных для домашнего хозяйства.
- Перед первым использованием очистите все детали надлежащим образом в соответствии с указаниями раздела «Уход и чистка».
- Не допускайте контакта сетевого шнура с горячими предметами, подошвой утюга, водой и острыми краями.
- Перед включением в розетку проверьте соответствие напряжения в сети и напряжения, указанного в нижней части прибора, и убедитесь, что Вы используете заземленную розетку.

- При использовании удлинительного шнура убедитесь, что он находится в исправном состоянии, имеет разъем с заземлением и соответствует номинальной мощности прибора (16А).
- Подошва и платформа могут нагреваться до очень высоких температур, что может стать причиной получения ожога. Не прикасайтесь к ним.
- **РИСК УДУШЕНИЯ:** прибор имеет части небольшого размера. Во время работ по очистке и уходу некоторые из этих частей снимаются. Будьте осторожны и не допускайте детей к таким частям.
- **Внимание!** Храните упаковочный материал (пластиковые пакеты, пенопласт) в местах, недоступных для детей.
- **Осторожно!** Поскольку данный паровой утюг обладает высокой мощностью, убедитесь, что Ваша электрическая сеть может обеспечить подачу соответствующей выходной мощности. Свяжитесь с местной электроэнергетической компанией и убедитесь, что внутреннее сопротивление электрической сети не превышает 0.372 Ом.

Описание

Утюг

- 1 Светодиодный индикатор температуры
- 2 Кнопка подачи пара
- 3 Задняя подставка

Базовый блок

- 4 Платформа для утюга
- 5 Двойной кабель/отсек для хранения двойного кабеля
- 6 Крышка резервуара для воды
- 7 Фильтр-картридж защиты от накипи
- 8 Резервуар для воды
- 9 Кабель питания/отсек для хранения кабеля питания

- 10 Индикатор режима «eco»
- 11 Индикатор режима «iCare»
- 12 Кнопка выбора режима
- 13 Индикатор защиты от накипи
- 14 Кнопка сброса
- 15 Ручка фиксации

Целевое назначение

Прибор следует использовать исключительно для глажения одежды, на памятке по уходу за которой есть информация о том, что эту одежду можно гладить. Никогда не гладьте и не отпаривайте одежду, которая надета на вас.

Распаковка

Достаньте устройство из коробки. Удалите все элементы упаковки. Удалите с устройства все присутствующие на нем этикетки (не удалять заводскую табличку).

Фильтр-картридж защиты от накипи

- Извлеките фильтр-картридж защиты от накипи (7) из полиэтиленового пакета и следуйте инструкциям на упаковке.
- Откройте крышку резервуара для воды (6).
- Установите фильтр-картридж защиты от накипи, так чтобы он зафиксировался в гнезде.
- Закройте крышку резервуара для воды.

ПРИМЕЧАНИЕ: если фильтр-картридж защиты от накипи не установлен или установлен неправильно, прибор не будет работать надлежащим образом.

(А) Заполнение резервуара для воды

- Удостоверьтесь в том, что прибор выключен из сети.
- Откройте крышку резервуара для воды (6) и залейте в резервуар водопроводную воду; следите за тем, чтобы уровень наполнения не превышал «макс.». Если у вас очень жесткая вода, то мы рекомендуем использовать смесь, состоящую на 50 % из водопроводной воды и на 50 % – из деминерализованной. Не используйте какие-либо добавки (например, парфюмерные изделия и прочие химические средства). Не используйте конденсат из сушильного автомата.
- Поместите прибор на стабильную ровную поверхность.

Подготовка к первому использованию

При первом использовании прибора нажмите на кнопку подачи пара (2) и держите ее нажатой приблизительно 60 секунд, при этом удерживайте утюг горизонтально, чтобы пар проходил через подошву.

При первом использовании пара рекомендуется в течение нескольких минут гладить через лоскут ткани, чтобы избежать загрязнения производственным осадком.

(B) Начало эксплуатации

Перед началом глажения внимательно ознакомьтесь с памяткой по уходу на одежде. Ткани, на которых содержится символ , не подлежат глажению. are not ironable.

- Поставьте утюг на платформу (4), полностью размотайте кабель питания и включите его в сеть.
- Утюг начнет нагреваться, и светодиодный индикатор температуры (1) на утюге замигает. Как только утюг нагреется, светодиодный индикатор температуры начнет светиться непрерывно.
- Для парового глажения нажмите на кнопку подачи пара (2) под рукояткой утюга. Пар будет выходить из отверстий в подошве утюга.
- Для сухого глажения не нажимайте при глажении на кнопку подачи пара. Помните, что после 10 минут сухого глажения утюг переключится в режим автоматического выключения.

Для лучших результатов

- Всегда гладьте черную и темную одежду с изнаночной стороны, чтобы избежать появления блеска от утюга на ткани.
- При глажении рубашки начинайте с более сложных частей, таких как воротник, манжеты и рукава. Затем гладьте более крупные части, такие как перед и спинка, чтобы избежать появления складок на более крупных частях во время глажения других частей.
- При глажении воротника начинайте с его изнаночной стороны, двигайтесь от края (острого конца) к центру. Переверните изделие и повторите то же самое. Сложите воротник и прогладьте его край для получения эффекта «хрустящего» воротника.
- При глажении одежды с принтами, накладками или более деликатными частями (например, с вышивкой) выверните ее наизнанку и, при

134

необходимости, проложите хлопковую ткань между утюгом и одеждой. Таким образом вы избежите повреждений одежды и придадите объем тем ее частям, которые нельзя гладить напрямую.

- Чтобы избежать появления новых складок при паровом глажении, убедитесь в отсутствии остаточной влаги на одежде, прежде чем приступить к глажению следующих ее частей.

(C) Режимы подачи пара

«iCare»

Режим «iCare» включается автоматически при включении прибора в сеть. Светится индикатор режима «iCare» (11).

Этот режим рекомендуется для таких тканей, как шерсть, полиэстер и хлопок/лен.

«есо»

Режим «есо» рекомендуется для таких наиболее деликатных тканей, как синтетические, шелковые или смесовые ткани, которым не требуется мощная подача пара. Он снижает расход электроэнергии.

Для выбора режима «есо» нажмите на кнопку выбора режима (12). Индикатор режима «есо» (10) загорается.



«turbo»

Режим «turbo» рекомендуется для тканей, которым требуется более мощная подача пара, например плотный хлопок, лен или джинсовый материал.

Для выбора режима «turbo» удерживайте кнопку выбора режима (12), пока не загорятся индикатор режима «есо» (10) и индикатор режима «iCare» (11).

Двойное нажатие (только режим «turbo»)

Используйте функцию двойного нажатия для разглаживания стойких складок.

Дважды нажмите на кнопку подачи пара (2).

Это вызывает непрерывную подачу пара на протяжении нескольких секунд.

Повторно нажмите на кнопку подачи пара, чтобы отключить функцию.

Для повторного парового удара подождите приблизительно 12 секунд, а затем снова нажмите на кнопку подачи пара.

Вертикальный паровой удар (только режим «iCare»)

Утюг также может использоваться для быстрого разглаживания одежды, висящей на вешалке.

Однако эта функция не заменяет полноценного глажения.

Удостоверьтесь, что выбран режим «iCare», и удерживайте утюг вертикально, слегка наклонив вперед.

Перемещая утюг сверху вниз, периодически нажимайте на кнопку подачи пара (2). Затем поставьте утюг на платформу.

Пар очень горячий: никогда не гладьте и не отпаривайте одежду, которая надета на вас.

Подощва «3D»

Благодаря уникальной округлой форме подошвы «3D» достигаются наилучшие результаты при глажении сложных деталей (например, элементов с пуговицами, карманов и т. д.).

(D) Автоматическое выключение



Эта функция активируется в случае отсутствия подачи пара в течение 10 минут.

- Когда прибор находится в режиме автоматического выключения, светодиодный индикатор температуры (1) мигает в ускоренном режиме.
- Для повторного включения прибора нажмите на кнопку сброса (14), кнопку выбора режима (12) или кнопку подачи пара (2).
- Перед тем как снова начать глажение, подождите, пока светодиодный индикатор температуры не будет светиться непрерывно.

(E) Система фиксации/хранения

Прибор оборудован системой фиксации для удобного перемещения и простого хранения. Заблокированный утюг можно поднимать и переносить за ручку.

ПРИМЕЧАНИЕ: перед перемещением утюга убедитесь в том, что он как следует заблокирован и полностью остыл. Если вы не будете пользоваться прибором длительное время (более 1 месяца), перед хранением слейте воду из резервуара.

- Поставьте утюг на заднюю подставку (3) на платформе (4) базового блока.
- Чтобы заблокировать утюг, сдвиньте ручку фиксации (15) в положение .
- Чтобы разблокировать утюг, сдвиньте ручку фиксации в положение . Утюг будет разблокирован.

Отключите прибор от сети и дайте ему остыть (подошва горячая), перед тем как сматывать кабели для хранения.

(F) Замена фильтр-картриджа защиты от накипи

Для поддержания оптимальной работы вашего прибора важно регулярно заменять фильтр-картридж защиты от накипи или использовать деминерализованную воду.

Замена фильтр-картриджа защиты от накипи требуется, когда загорается индикатор защиты от накипи (13).

- а. Отключите прибор от сети.
- б. Снимите старый фильтр-картридж защиты от накипи (7), для этого извлеките его из резервуара для воды (8) и утилизируйте.
- в. Следуйте инструкциям на упаковке и установите новый фильтр-картридж защиты от накипи, так чтобы он зафиксировался в гнезде.
- г. Закройте крышку резервуара, включите прибор в сеть, нажмите на кнопку сброса (14) и удерживайте ее нажатой в течение 5 секунд, пока не погаснет светодиод.

ПРИМЕЧАНИЕ: после замены фильтр-картриджа защиты от накипи нажмите на кнопку подачи пара (2) и держите ее нажатой приблизительно 60 секунд, при этом удерживайте утюг горизонтально, чтобы пар проходил через подошву.

При использовании деминерализованной воды каждый раз, когда индикатор защиты от накипи начинает светиться постоянно, необходимо, не вынимая фильтр-картридж из отсека, нажать на кнопку сброса (14) и удерживать ее нажатой в течение 5 секунд, пока не погаснет светодиод.

Мы рекомендуем использовать фильтр-картридж защиты от накипи CareStyle (можно приобрести в магазинах, на сайте www.braunhousehold.com или по телефону через сервисную службу).

Не используйте какие-либо химические средства, добавки или средства для удаления накипи при промывании резервуара.

(G) Уход и очистка

- Перед очисткой всегда следует удостовериться в том, что прибор выключен из сети и полностью остыл.
- Для очистки подошвы рекомендуется использовать влажную ткань.
- Ни в коем случае не используйте химические средства, уксус, губки или скребки (например, губки с грубой нейлоновой тканью).

Не выбрасывайте прибор вместе с бытовыми отходами по окончании срока его эксплуатации. Сдать прибор на утилизацию можно в Сервисном центре Braun или в соответствующих пунктах сбора, предусмотренных в вашей стране.



Условия реализации:

Правила реализации товара не установлены изготовителем,

Производитель:

De'Longhi Braun Household GmbH,
Carl-Ulrich-Strasse 4,
63263 Neu Isenburg, Germany

Дата изготовления

Чтобы узнать дату выпуска, посмотрите на пятизначный код продукта (возле таблички с обозначением серии). Первая цифра обозначает последнюю цифру года изготовления. Две следующие цифры – это календарная неделя. А последние две указывают издание (автоматически подсчитывается с 1992 года).
Пример: 30421 – изделие было выпущено в 2013 году (в 4 неделю).



Модель	IS 2044, IS 2043
Напряжение	220 – 240 В
Частота колебаний	50 – 60 Гц
Мощность	1850 - 2200 Вт
Условия хранения:	При температуре: от +5°C до +45°C и влажности: < 80%

Изготовлено в Китае для
Де'Лонги Браун Хаусхолд ГмбХ Германия
De'Longhi Braun Household GmbH
Carl-Ulrich-Straße 4
63263 Neu-Isenburg/Germany

Изделие использовать по назначению в соответствии с руководством по эксплуатации. Срок службы изделия составляет 2 года с даты продажи потребителю.

Импортер и ответственный за претензии потребителей: ООО «Делонги», Россия, 127055, Москва, ул. Суцневская, д. 27, стр. 3. Тел. +7 (495) 781-26-76

Срок хранения: Не ограничен

Условия утилизации: Утилизировать в соответствии с экологическими требованиями

Условия транспортировки: Во время транспортировки, не бросать и не подвергать излишней вибрации.

Руководство по устранению неисправностей

ПРОБЛЕМА	ПРИЧИНА	МЕРА
Прибор не производит пар.	В резервуаре недостаточно воды.	Отключите прибор от сети; убедитесь, что фильтркартридж защиты от накипи правильно подготовлен и установлен; залейте воду до отметки «макс.»; закройте крышку резервуара для воды; включите прибор в сеть и подождите, пока светодиодный индикатор температуры не будет светиться непрерывно; нажмите на кнопку подачи пара и дождитесь подачи пара. Если вышеописанная процедура не позволяет устранить неисправность, выполните следующие шаги: нажмите одновременно на кнопку RESET и кнопку подачи пара и дождитесь подачи пара. После того как начнет выходить пар, отпустите кнопки.
	Не была нажата кнопка подачи пара.	
Прибор не производит пар.	Только что установлен новый фильтр-картридж защиты от накипи.	Отключите прибор от сети; убедитесь, что фильтркартридж защиты от накипи правильно подготовлен и установлен; залейте воду до отметки «макс.»; закройте крышку резервуара для воды; включите прибор в сеть и подождите, пока светодиодный индикатор температуры не будет светиться непрерывно; нажмите на кнопку подачи пара и дождитесь подачи пара. Если вышеописанная процедура не позволяет устранить неисправность, выполните следующие шаги: нажмите одновременно на кнопку RESET и кнопку подачи пара и дождитесь подачи пара. После того как начнет выходить пар, отпустите кнопки.
	Фильтр-картридж защиты от накипи установлен неправильно.	
Индикатор защиты от накипи светится, и при нажатии на кнопку подачи пара выходит мало пара или он вообще не выходит.	Требуется замена фильтр-картриджа защиты от накипи.	Замените фильтр-картридж защиты от накипи, нажмите на кнопку сброса и удерживайте ее нажатой в течение 5 секунд, пока не погаснет светодиод. Вы также можете использовать деминерализованную воду. В этом случае каждый раз, когда индикатор защиты от накипи начинает светиться постоянно, необходимо, не вынимая фильтр-картридж из отсека, нажать на кнопку сброса и удерживать ее нажатой в течение 5 секунд.

Прибор издает громкий шум, сопряженный с вибрацией (едва ощутимый прерывистый звук является нормальным).	Только что установлен новый фильтр-картридж защиты от накипи.	Продолжайте нажимать на кнопку подачи пара, пока шум не прекратится и пар не пойдет из подошвы.
	Резервуар для воды пуст.	Снова залейте воду в резервуар и нажимайте на кнопку подачи пара, пока шум не прекратится и пар не пойдет из подошвы.
	Фильтр-картридж защиты от накипи не находится на месте.	Установите фильтр-картридж защиты от накипи в отсек.
	Фильтр-картридж защиты от накипи поврежден или имеет трещины.	Внимательно осмотрите фильтр-картридж защиты от накипи. Если вы заметили какие-либо повреждения или трещины, замените фильтр-картридж защиты от накипи новым.
При первом включении прибора наблюдается дым или запах.	Некоторые детали подвергались обработке герметизирующим составом/смазывающим веществом, испаряющимся при первом нагреве утюга.	Это является нормальным и прекратится после нескольких раз использования утюга. Если дым или запах не устраняется после выключения прибора, обратитесь в авторизованную сервисную службу компании Braun.
Из утюга выходит слишком много пара.	Включен режим «turbo».	Включите режим «iCare» или «eco» нажатием кнопки выбора режима.
Из подошвы выходят (грязные) капли воды и загрязнения.	После замены фильтр-картриджа защиты от накипи остатки воды могут вытекать из подошвы.	Несколько раз нажмите на кнопку подачи пара, направив утюг в сторону от гладильной доски. Насухо протрите подошву утюга тканью.
Все светодиоды мигают.	Ошибка системы.	Выключите систему из сети и снова включите ее в сеть. Если не удалось устранить неисправность, незамедлительно снова выключите прибор и обратитесь в авторизованную сервисную службу компании Braun.

Українська

Керівництво з експлуатації

Наші вироби розроблені у відповідності до найвищих вимог якості, функціональності та дизайну. Ми сподіваємося, що Вам сподобається робота нового виробу від Braun.

Перед використанням

Будь ласка, уважно та повністю прочитайте дані інструкції, перш ніж використовувати прилад.

Увага

-  **Обережно! Гаряча поверхня.** Електричні прасувальні станції нагріваються до високої температури та випускають гарячу пару. Це може призвести до опіків.
- Даним приладом можуть користуватися діти старші 8 років, а також особи з обмеженими фізичними, сенсорними або розумовими здібностями чи браком досвіду і/або знань, якщо вони знаходяться під наглядом або отримали інструкції з безпечної експлуатації і усвідомлюють пов'язану з цим небезпеку.
- Дітям заборонено бавитись з даним приладом.
- Чищення і обслуговування не повинні здійснювати діти без нагляду.
- Під час експлуатації та охолодження тримайте прилад та його мережний шнур якомога далі від дітей віком до 8 років.
- Якщо шнур живлення пошкоджений, його слід замінити у виробника, сервісного представника або аналогічної особи, щоб уникнути небезпеки.
- Завжди вимикайте прасувальну станцію з розетки, перш ніж заповнити її водою.
- Використовуйте та залишайте прилад на стійкій поверхні.

- Під час перерв у прасуванні ставте праску вертикально на п'ятку або спеціальну підставку. Упевніться, що опора встановлена на стійкій поверхні.
- Не залишайте прилад без нагляду, якщо він підключений до мережі живлення.
- Не використовуйте прилад, якщо він падав, якщо на ньому є видимі ознаки пошкодження, або якщо з нього витікає вода. Регулярно перевіряйте шнури на наявність пошкоджень.
- Ніколи не занурюйте прилад у воду або інші рідини.
- Цей прилад призначений лише для побутового використання в домашніх умовах.
- Будь ласка, почистіть всі деталі перед першим використанням або за необхідності, слідуйте інструкціям в розділі Догляд і чищення.
- Стежте, щоб шнури ніколи не контактували з гарячими предметами, подошвою, водою і гострими краями.
- Перед включенням в розетку, перевірте, чи ваша напруга відповідає напрузі, вказаній на нижній частині приладу, і чи ви використовуєте розетку із захисним заземленням.
- При використанні подовжувача стежте, щоб він знаходився в хорошому стані, мав вилку із заземленням і відповідав номінальній потужності приладу (16 A).
- Подошва і сама праска можуть досягати дуже високих температур, що може спричинити опіки. Не торкайтеся них.
- Небезпека удушення Прилад може містити дрібні деталі. Деякі з цих

дрібних деталей, можливо, потрібно буде розібрати під час операцій з чищення та обслуговування. Обережно поводьтеся і тримайте дрібні деталі поза досяжністю дітей.

- **Важливо:**
Зберігати пакувальний матеріал (пластикові пакети, пінопласт) подалі від дітей.
- **Увага!** У зв'язку з високими технічними характеристиками цієї парової праски, будь ласка, впевніться, що електропостачання забезпечує достатній рівень потужності. Будь ласка, зв'яжіться з місцевою енергослужбою та перевірте, що так званий повний опір не перевищує 0.372 Ом.

Опис деталей

Праска

- 1 Світлодіодний індикатор контролю температури
- 2 Кнопка подачі пари
- 3 П'ятка

Базовий блок

- 4 Підставка для праски
- 5 Подвійний шнур/зберігання подвійного шнура
- 6 Кришка резервуару для води
- 7 Картридж з фільтром для видалення накипу
- 8 Резервуар для води
- 9 Кабель електроживлення/зберігання кабелю електроживлення
- 10 Індикатор режиму «Есо»
- 11 Індикатор режиму «iCare»
- 12 Кнопка перемикання режимів
- 13 Індикатор накипу
- 14 Кнопка скидання
- 15 Кнопка блокування

Цільове призначення

Прилад може використовуватись виключно для прасування одягу, на пам'ятці по догляду за яким є інформація про те, що цей одяг можна прасувати. Ніколи не прасуйте та не відпарюйте одяг, одягнений на вас.

140

Розпакування

Вийміть прилад з коробки. Зніміть усі частини упаковки. Відчепіть усі етикетки з пристрою (не відривайте заводську табличку).

Встановіть картридж з фільтром проти накипу

- Дістаньте картридж з фільтром для видалення накипу (7) з поліетиленового пакету та дотримуйтесь інструкцій на упаковці.
- Відкрийте кришку резервуара для води (6).
- Встановіть картридж з фільтром для видалення накипу в передбачене положення, доки він не зафіксується на місці.
- Закрийте кришку резервуара для води.

ПРИМІТКА: У випадку відсутності картриджу з фільтром проти накипу, або якщо картридж з фільтром проти накипу встановлений неправильно, прилад не буде працювати належним чином.

(А) Наповнення резервуара для води

- Переконайтеся, що праска вимкнена з розетки.
- Відкрийте кришку резервуара для води (6) і наповніть резервуар водопровідною водою, слідкуючи за тим, щоб не перевищити мітку «max». Якщо у вас достатньо жорстка вода, рекомендуємо використовувати суміш 50% водопровідної і 50% демінералізованої води. Не додавайте жодних добавок (наприклад, ароматизованих речовин та інших хімічних матеріалів). Не використовуйте конденсовану воду із сушильної машини.
- Помістіть прилад на рівну стійку поверхню.

Підготовка до першого використання

Якщо ви використовуєте прилад вперше, натисніть кнопку подачі пари (2) і утримуйте протягом приблизно 60 секунд, тримаючи праску в горизонтальному положенні, щоб вода вийшла через підшву праски.

При першому використанні пари рекомендовано протягом декількох хвилин прасувати через клаптик тканини, щоб запобігти забрудненню виробничим осадом.

(В) Початок експлуатації

Перед початком прасування уважно ознайомтесь із пам'яткою по догляду за одягом.

Тканини, на яких є символ  не підлягають прасуванню.

- Поставте праску на підставку (4), повністю розмотайте шнур живлення та увімкніть його в розетку.
- Праска почне нагріватися і світлодіодний індикатор контролю температури (1) на прасці буде блимати. Як тільки праска нагріється, світлодіодний індикатор контролю температури почне світитися постійно.
- Для прасування парою натисніть кнопку подачі пари (2), що знаходиться нижче ручки праски. Пара почне виходити з усіх отворів в підшві праски.
- Для сухого прасування не натискайте кнопку подачі пари. Зверніть увагу на те, що через 10 хвилин сухого прасування праска переходить в режим автоматичного вимкнення.

Для найкращих результатів

- Завжди прасуйте чорний і темний одяг із зворотнього боку, щоб запобігти появі блисків від праски на тканині.
- При прасуванні сорочки починайте з найбільш складних частин, таких як комір, манжети й рукава. Потім прасуйте більші частини, такі як перед і спинка, щоб запобігти появі складок на більших частинах під час прасування інших частин.
- При прасуванні коміру починайте з його зворотнього боку, пересувайтеся від краю (гострого кінця) до центру. Перегорніть виріб і повторіть те ж саме. Складіть комір і відпрасуйте його край для отримання ефекту «хрусткого» коміру.
- При прасуванні одягу з принтами, аплікаціями або більш делікатними частинами (наприклад, із вишивкою) виверніть його і, за необхідності, покладіть бавовняну тканину між праскою та одягом. Таким чином ви уникнете пошкодження одягу та надасте об'єму тим його частинам, які не можна прасувати напряму.
- Щоб запобігти появі нових складок, переконайтеся у відсутності залишкової вологи на одязі, перш ніж перейти до прасування наступних його частин.

(C) Режим подачі пари

iCare

Режим «iCare» встановлюється автоматично після увімкнення праски в розетку. Індикатор режиму «iCare» (11) буде світитися. Це налаштування рекомендовано для вовни, поліестеру і бавовни/льону.

есо

Режим «есо» рекомендовано для таких найбільш делікатних тканин, як синтетичні, шовкові тканини або тканини змішаного типу. Цей режим дозволяє споживати менше електроенергії. Щоб встановити режим «есо», натисніть кнопку вибору режиму (12). Загориться індикатор режиму «есо» (10).



turbo

Режим «турбо» рекомендовано для тканин, що потребують більше пари, наприклад, товста бавовна/льон і джінсова тканина. Щоб встановити режим «турбо», натисніть і утримуйте кнопку вибору режиму (12), доки не увімкнуться індикатори режиму «есо» (10) та «iCare» (11).

Двопозиційний перемикач (тільки в режимі «турбо»)

Використовуйте функцію двопозиційного перемикача для розгладжування важких складок.

Двічі натисніть кнопку подачі пари (2). Пара безперервно виходитиме протягом декількох секунд.

Повторно натисніть на кнопку подачі пари під час випуску пари, щоб вимкнути функцію.

Для спрямування повторного парового удару, зачекайте приблизно 12 секунд, перш ніж знову натиснути кнопку подачі пари.

Вертикальна подача пари (тільки в режимі «iCare»)

Праску також можна використовувати для швидкого відпарювання одягу, що висить. Ця функція однак не замінює прасування.

Переконайтеся, що встановлено режим «iCare», і тримайте праску в вертикальному положенні, трохи нахиливши її вперед.

Переміщуйте праску згори донизу, при цьому періодично натискайте на кнопку подачі пари (2). Потім встановіть праску на підставку.

Пара із праски дуже гаряча: ніколи не прасуйте та не відпарюйте одяг, який одягнений на вас.

3D підшва

Унікальна 3D підшва круглої форми забезпечує найкращі результати ковзання в складних ділянках (наприклад, гудзики, кишені і т. д.)

(D) Функція автоматичного вимикання



Ця функція активується у випадку відсутності подачі пари протягом 10 хвилин.

- Коли праска перебуває в режимі автоматичного вимкнення, світлодіодний індикатор контролю температури (1) блимає швидше.
- Щоб знову увімкнути праску, натисніть кнопку скидання (14), кнопку вибору режиму (12) або кнопку подачі пари (2).
- Перед початком прасування слід зачекати, доки світлодіодний індикатор контролю температури почне постійно світитися.

(E) Система блокування/зберігання

Прилад оснащено системою фіксації для зручного переміщення і простого зберігання. Заблоковану праску можна піднімати та переносити за ручку.

ПРИМІТКА: Перед переміщенням праски переконайтесь у тому, що вона як слід заблокована і повністю вистигла. У випадку, якщо ви не використовуєте прилад протягом тривалого часу (більше 1 місяця), перед зберіганням злийте воду з резервуара для води.

- Встановіть праску на п'ятку (3) у підставці (4) на базовому блоці.
- Щоб зафіксувати праску, поверніть кнопку блокування (15) в положення .
- Для того, щоб розблокувати праску, встановіть кнопку блокування в положення . Праска розблокується.

Перш ніж скручувати шнури для зберігання вимкніть праску з розетки і дайте їй охолонути (підшва гаряча).

(F) Заміна картриджа з фільтром для видалення накипу

Для підтримання оптимальної роботи вашого приладу важливо регулярно замінювати картридж з фільтром для видалення накипу або використовувати демінералізовану воду.

Якщо картридж з фільтром для видалення накипу потребує заміни, індикатор накипу (13) буде світитися.

- Вимкніть прилад з розетки.
- Зніміть старий картридж з фільтром для видалення накипу (7), витягнувши його з резервуара для води (8) та утилізуйте.
- Дотримуйтесь інструкцій, наведених на фользі, та вставте новий картридж з фільтром для видалення накипу в необхідне положення, доки він не зафіксується.
- Закрийте кришку резервуара для води, увімкніть прилад та утримуйте кнопку

142

скидання (14) протягом 5 секунд, доки світлодіодний індикатор не вимкнеться.

ПРИМІТКА: Після заміни картриджа з фільтром для видалення накипу натисніть кнопку подачі пари (2) і утримуйте її протягом приблизно 60 секунд, тримаючи праску в горизонтальному положенні, щоб вода вийшла через підшву праски.

У випадку використання демінералізованої води вам потрібно залишати картридж з фільтром у відсіку та натискати кнопку скидання (14) протягом 5 секунд щоразу, коли індикатор накипу постійно світиться, доки світлодіодний індикатор не вимикається.

Ми рекомендуємо використовувати картридж з фільтром для видалення накипу «CareStyle» (його можна придбати в магазині або на сайті www.braunhousehold.com або звернувшись в авторизований сервісний центр).

Не використовуйте хімічні та допоміжні речовини, а також засоби для видалення накипу під час промивання резервуара для води.

(G) Догляд і очищення

- Перед очищенням завжди перевіряйте, чи прилад відключений від електромережі, і давайте йому охолонути.
- Для очищення підшви рекомендовано використовувати вологу тканину.
- У жодному разі не використовуйте хімічні засоби, оцет або металеві губки (наприклад, губки з жорсткої нейлонової тканини тощо).

Будь ласка, не утилізуйте пристрій разом із побутовими відходами наприкінці терміну його експлуатації. Здати пристрій на утилізацію можна в Сервісному центрі Braun або у відповідних пунктах збору, передбачених у вашій країні.



Обладнання відповідає вимогам Технічного регламенту обмеження використання деяких небезпечних речовин в електричному та електронному обладнанні.



Гаряча лінія 0 800 503-507 (дзвінки зі стаціонарних телефонів безкоштовні).

Посібник із пошуку та усунення несправностей

ПРОБЛЕМА	ПРИЧИНА	СПОСІБ УСУНЕННЯ
Прилад не виробляє пари.	У резервуарі для води недостатньо води.	Вимкніть прилад з розетки; перевірте, чи правильно встановлено картридж з фільтром для видалення накипу; налейте воду до відмітки «макс.»; закрийте кришку резервуара для води; увімкніть в розетку та зачекайте, доки індикатор контролю температури буде постійно світитися; натисніть кнопку подачі пари, доки пара не почне виходити з підшови. Якщо вищевказана процедура не вирішить проблему, виконайте наступні дії: натисніть кнопку RESET (СКИДАННЯ) + кнопку подачі пари, доки не пара не почне виходити, відпустіть кнопки.
	Не натиснута кнопка подачі пари.	
Прилад не виробляє пари.	Новий картридж з фільтром для видалення накипу тільки що встановлено.	Картридж з фільтром для видалення накипу встановлено неправильно.
	Картридж з фільтром для видалення накипу встановлено неправильно.	
Індикатор накипу світиться, а при натисканні кнопки подачі пари пара не виходить або виходить у меншій кількості, ніж необхідно.	Необхідно замінити картридж з фільтром для видалення накипу.	Замініть картридж з фільтром для видалення накипу та утримуйте кнопку скидання протягом 5 секунд, доки світлодіодний індикатор не вимкнеться. Ви також можете використовувати демінералізовану воду. У цьому випадку вам потрібно залишати картридж з фільтром для видалення накипу в відсіку та утримувати кнопку скидання протягом 5 секунд щоразу, коли індикатор накипу світиться.
Прилад виробляє гучний шум, схожий на вібрації (слабкий шиплячий звук є нормальним).	Новий картридж з фільтром для видалення накипу тільки що встановлено.	Продовжуйте натискати кнопку подачі пари, доки гучний звук не припиниться, а пара не почне виходити з підшови.
	Резервуар для води порожній.	Заповніть резервуар для води та натисніть кнопку подачі пари, доки гучний шум не припиниться, а пара не почне виходити з підшови.
	Картридж з фільтром для видалення накипу не встановлений.	Встановіть картридж з фільтром для видалення накипу в відсік.
	Картридж фільтра для видалення накипу пошкоджений або має тріщини.	Уважно огляньте картридж з фільтром для видалення накипу. Якщо ви бачите будьякі ознаки пошкодження або тріщини, замініть картридж з фільтром для видалення накипу на новий.

Ви помітили дим/ запах гару під час першого ввімкнення приладу.	Деякі частини приладу були оброблені ущільнювачем/ змазкою, які випаровуються під час першого нагрівання праски.	Це нормально. Дим зникне після декількох разів використання праски. Якщо після вимкнення приладу дим/запах все ще зберігається, зверніться до авторизованого сервісного центру Braun.
З праски виходить занадто багато пари.	Увімкнено режим «турбо».	Увімкніть режим «iCare» або режим «eco», натиснувши кнопку вибору режиму.
З підшови виходять (брудні) краплі та домішки.	Після заміни картриджа з фільтром для видалення накипу з підшови може виходити залишкова вода.	Натисніть кнопку подачі пари кілька разів у напрямку від прасувальної дошки. Ретельно протріть підшову тканиною.
Всі світлодіодні лампи блимають.	Системна помилка.	Вимкніть систему і знову ввімкніть. Якщо проблема все ще існує, негайно вимкніть прилад і зверніться до авторизованого сервісного центру Braun.

المشكلة	السبب	العلاج
لا ينتج الجهاز أي بخار.	ليس هناك ما يكفي من المياه في خزان المياه.	افصل الجهاز؛ تحقق ما إذا كانت خرطوشة فلتر مقاومة الرواسب الجيرية أعدت بشكل جيد وتم وضعها بشكل صحيح؛ املاً المياه إلى المستوى الأقصى؛ أغلق غطاء خزان المياه؛ وصل الجهاز وانتظر حتى تضاء لمبة LED الخاصة بالتحكم في درجة الحرارة بشكل دائم؛ اضغط على زر البخار حتى يخرج البخار من اللوحة السفلية.
	لم يتم الضغط على زر البخار.	
	تم تركيب خرطوشة جديدة لفلتر مقاومة الرواسب الجيرية.	
	لم يتم وضع خرطوشة فلتر مقاومة الرواسب الجيرية بشكل صحيح.	في حالة أن الإجراءات أعلاه لم تحل المشكلة، فاتخذ الخطوات التالية؛ اضغط على RESET (إعادة الضبط) + زر البخار سويًا حتى يخرج البخار. عندما يخرج البخار، حرر الأزرار.
يضيء مؤشر مقاومة الرواسب الجيرية ويخرج بخار قليل أو لا يخرج بخار من المكواة عند الضغط على زر البخار.	تحتاج خرطوشة فلتر مقاومة الرواسب الجيرية إلى الاستبدال.	استبدل خرطوشة فلتر مقاومة الرواسب الجيرية واضغط على زر إعادة الضبط لمدة 5 ثوانٍ حتى يتم إيقاف تشغيل ضوء LED. يمكنك أيضًا استخدام المياه المقطرة. في هذه الحالة، تحتاج إلى ترك خرطوشة فلتر مقاومة الرواسب الجيرية في الحجيرة واضغط على زر إعادة الضبط لمدة 5 ثوانٍ في كل مرة يضيء فيها مؤشر مقاومة الرواسب الجيرية.
ينبعث من الجهاز ضوءا عالية مرتبطة بالاهتزازات (صوت الضخ الخفيف أمر طبيعي).	تم تركيب خرطوشة جديدة لفلتر مقاومة الرواسب الجيرية.	استمر في الضغط على زر البخار حتى يتوقف الضجيج العالي ويخرج البخار من اللوحة السفلية.
	خزان المياه فارغ.	قم بإعادة ملء خزان المياه واضغط على زر البخار حتى يتوقف الضجيج العالي ويخرج البخار من اللوحة السفلية.
	لم يتم وضع خرطوشة فلتر مقاومة الرواسب الجيرية في مكانها بشكل صحيح.	ضع خرطوشة فلتر مقاومة الرواسب الجيرية في الحجيرة.
	خرطوشة فلتر مقاومة الرواسب الجيرية تالفة أو بها شقوق.	لافحص خرطوشة فلتر مقاومة الرواسب الجيرية بدقة. إذا رأيت أي علامة على التلف أو الشقوق، فاستبدل خرطوشة فلتر مقاومة الرواسب الجيرية بأخرى جديدة.
في المرة الأولى التي يتم فيها تشغيل الجهاز، تلاحظ وجود دخان/رائحة.	تمت معالجة بعض الأجزاء باستخدام مشحم/ قفل يتبخر في أول مرة يتم فيها تسخين المكواة.	هذا الأمر طبيعي وسيتوقف عندما تستخدم المكواة لعدة مرات. في حالة استمرار وجود الدخان/الرائحة بعد إيقاف تشغيل الجهاز، اتصل بمركز خدمة عملاء Braun معتمد.
هناك الكثير من البخار الذي يخرج من المكواة.	وضع turbo قيد التشغيل.	قم بتنشيط الوضع iCare أو الوضع eco بالضغط على زر الوضع.
تتساقط قطرات مياه صغيرة (متسخة) ورواسب من اللوحة السفلية.	بعد استبدال خرطوشة فلتر مقاومة الرواسب الجيرية، قد تتساقط قطرات المياه المتبقية من اللوحة السفلية.	اضغط على زر البخار عدة مرات بعيدًا عن لوحة الكي. امسح اللوحة السفلية باستخدام قطعة قماش لتجفيفها.
جميع الأضواء تومض.	خطأ يتعلق بالنظام.	افصل الجهاز، ثم أعد توصيله. في حالة استمرار وجود هذه المشكلة، قم بإيقاف تشغيل الجهاز على الفور واتصل بمركز خدمة عملاء Braun معتمد.

(E) نظام القفل/التخزين

تم تجهيز الجهاز بنظام قفل لنقل مريح وتخزين سهل. لا يمكن رفع الجهاز أو حمله من مقبض المكواة المؤمنة. ملاحظة: قبل النقل، يجب التأكد من قفل المكواة بإحكام وأنها قد بردت تمامًا. في حالة عدم استخدام الجهاز لفترة طويلة (أكثر من شهر واحد)، قم بإفراغ خزان المياه قبل التخزين.

- ضع المكواة على مسند المؤخر (3) في مسند المكواة (4) على وحدة القاعدة.
- لقفل المكواة، أدر مقبض القفل (15) إلى 6.
- لفتح قفل المكواة، أدر مقبض القفل إلى 7. سيتم تحرير المكواة.

افصل الجهاز من القابس واتركه يبرد (اللوحة السفلية ساخنة) قبل لف الأسلاك للتخزين.

(F) استبدال خرطوشة فلتر مقاومة الرواسب الجيرية

للحفاظ على الأداء الأمثل لجهازك، من المهم استبدال خرطوشة فلتر مقاومة الرواسب الجيرية بانتظام أو استخدام مياه مقطرة.

عندما تحتاج خرطوشة فلتر مقاومة الرواسب الجيرية إلى تغيير، يضيء مؤشر مقاومة الرواسب الجيرية (13).

- افصل الجهاز.
- أزل خرطوشة فلتر مقاومة الرواسب الجيرية القديمة (7) عن طريق رفعها من خزان المياه (8) والتخلص منها.
- اتبع التعليمات الواردة على الرقبة المعدنية وأدخل خرطوشة فلتر مقاومة الرواسب الجيرية الجديدة في موضعها حتى تقفل في مكانها.
- أغلق غطاء الخزان، وقم بتوصيل الجهاز واضغط على زر إعادة الضبط (14) لمدة 5 ثوانٍ حتى يتم إيقاف تشغيل ضوء LED.

ملاحظة: بعد استبدال خرطوشة فلتر مقاومة الرواسب الجيرية، اضغط على زر البخار (2) لمدة 60 ثانية تقريبًا، وامسك المكواة أفقيًا لسحب البخار من خلال اللوحة السفلية.

في حالة استخدام المياه المقطرة، تحتاج إلى ترك خرطوشة الفلتر في الحجيرة واضغط على زر إعادة الضبط (14) لمدة 5 ثوانٍ في كل مرة يضيء فيها مؤشر مقاومة الرواسب الجيرية بشكل دائم إلى أن ينطفئ ضوء LED.

نوصي باستخدام خرطوشة فلتر مقاومة الرواسب الجيرية من CareStyle (يمكن شراؤها في المتاجر، من خلال www.braunhousehold.com أو عن طريق الاتصال بخدمة العملاء).

لا تستخدم أي مواد كيميائية أو إضافات أو مزيلات للترسب لتنظيف خزان المياه.

(G) العناية والتنظيف

- قبل التنظيف، يجب التأكد دائمًا من فصل الجهاز وتبريده جيدًا.
- لتنظيف اللوحة السفلية، يقترح استخدام قطعة قماش رطبة.
- لا تستخدم أبدا الكيماويات أو الخل أو وسادات الصقل (مثل الإسفنج مع أقمشة نايلون خشنة، إلخ).



يرجى عدم التخلص من المنتج ضمن المخلفات المنزلية عند نهاية فترة الصلاحية للاستخدام. يمكن أن يتم التخلص من الجهاز في مركز خدمات Braun أو في نقاط التجميع المناسبة التي توفرها دولتك.

(A) تعبئة خزان المياه

- تأكد من أن المكواة لم يتم توصيلها
- افتح غطاء الخزان (6) واملأ خزان المياه بماء الصنبور مع الانتباه لعدم تجاوز مستوى "الحد الأقصى". إذا كانت المياه الموجودة لديك عسرة للغاية، فإننا نوصي باستخدام خليط 50% من مياه الصنبور و50% من المياه المقطرة. لا تضاف أي إضافات (مثل العطور والمواد الكيميائية الأخرى). لا تستخدم مياه تكثف من مجفف ملابس.
- ضع الجهاز على سطح ثابتٍ ومستوٍ.

قبل أول استخدام

عند استخدام الجهاز لأول مرة، اضغط على زر البخار (2) لمدة 60 ثانية، وامسك المكواة أفقيًا لسحب البخار من خلال اللوحة السفلية.

عندما يكون البخار جاهزًا لأول مرة، نوصي بالكي لبضع دقائق على قطعة قماش لتجنب اتساخ ملابسك بمخلفات التصنيع.

(B) بدء التشغيل

قبل بدء الكي، اتبع تعليمات ملصق رعاية الملابس بعناية. الأقمشة التي تحمل هذا الرمز لا يجب كيها.

- ضع المكواة على مسندها (4)، وافرد سلك الطاقة تمامًا ووصله بالقباس.
- ستبدأ المكواة في التسخين وسيومض ضوء التحكم في درجة الحرارة (1) الموجود في المكواة. بمجرد أن تصبح المكواة جاهزة، سيضيء ضوء LED الخاص بالتحكم في درجة الحرارة بصورة دائمة.
- للكي بالبخار، اضغط على زر البخار (2) الموجود أسفل مقبض المكواة. سيخرج البخار من الفتحات الموجودة على اللوحة السفلية.
- للكي الجاف، قم بالكي دون الضغط على زر البخار. يُرجى الانتباه إلى أنه بعد مرور 10 دقائق من الكي الجاف، ستدخل المكواة إلى وضع إيقاف التشغيل التلقائي.

للحصول على أفضل النتائج

- قم دائمًا بكي الملابس السوداء والداكنة بالمقلوب لتجنب حدوث لمعان على الأقمشة من المكواة.
- عند كي قميص، ابدأ بالأجزاء الأكثر صعوبة مثل الياقة وحلقات الأزرار والكمين. ثم اكوي الأجزاء الأكبر مثل الصدر والظهر، حتى تتمكن من منع تجعيد الأجزاء الأكبر عند كي الأجزاء الأخرى.
- عند كي الياقة، ابدأ من جانبيها السفلي واكوي من الخارج (الطرف المدبب) إلى الداخل. اقلبها وكرر الأمر. اطو الياقة واضغط على الحافة للحصول على كي جيد.
- عند كي الملابس التي تحتوي على طباعة أو مشغولات أو حتى أجزاء النسيج الأكثر رقة (أي التطريز)، اقلبها، وإذا لزم الأمر، ضع قطعة قماش من القطن بين المكواة والنسيج. بهذه الطريقة يمكنك تجنب الضرر والوصول إلى جزء تصاميم النسيج التي لا يمكن تسويتها بالكي.
- من أجل منع حدوث ثنيات جديدة أثناء الكي بالبخار، تأكد من أن الملابس لا يظهر عليها البلل قبل الشروع في كي أجزاء أخرى منها.

(C) أوضاع البخار

iCare

يتم اختيار وضع iCare تلقائيًا عند توصيل الجهاز بالقباس. مؤشر وضع iCare (11) في وضعية التشغيل.

eco

يُقتَرَح استخدام وضع oce لمعظم الملابس الرقيقة مثل المواد الاصطناعية والحرير والأقمشة المخلوطة التي تحتاج كمية بخار أقل. يُتيح هذا الوضع استهلاك طاقة أقل.

لاختيار وضع eco، اضغط على زر الوضع (12) مرة أخرى. يتحول مؤشر وضع eco (10) إلى وضعية التشغيل.

turbo

turbo

يُقتَرَح استخدام وضع turbo للملابس التي تحتاج إلى قوة بخار أقوى مثل القطن/الكتان وأقمشة الجينز السميكة.

لاختيار وضع turbo، اضغط مع الاستمرار على زر الوضع (12) حتى يتم تشغيل مؤشر الوضع eco (10) ومؤشر الوضع iCare (11).

المُطلق المزدوج (للوضع turbo فقط)

استخدم وظيفة المُطلق المزدوج لإزالة الثنيات الصعبة.

اضغط على زر البخار (2) مرتين بسرعة. سيحدث انبعاث مستمر للبخار لعدة ثوانٍ.

اضغط على زر البخار مرة أخرى أثناء خروج البخار لوقف الوظيفة.

لتكرار دفع البخار انتظر حوالي 12 ثانية قبل الضغط مرة أخرى على زر البخار.

البخار العمودي (للوضع iCare فقط)

يمكن أيضًا استخدام المكواة لتبخير الملابس المعلقة لكي منشط سريع. ومع ذلك، هذه الوظيفة لا تحل محل الكي.

تأكد من اختيار الوضع iCare وامسك المكواة في وضع رأسي، يميل قليلاً إلى الأمام.

اضغط باستمرار على زر البخار (2) أثناء تحريك المكواة من أعلى إلى أسفل. ثم ضع المكواة على مسندها.

البخار ساخن جدًا؛ لا يجب أبدًا كي الملابس أو بلها أثناء ارتدائها.

اللوحة السفلية ثلاثية الأبعاد:

يضمن الشكل الدائري الفريد للوحة السفلية ثلاثية الأبعاد الحصول على أفضل نتائج التحريك على الأجزاء الصعبة (مثل الأزرار والجيوب، وغيرها).

(D) إيقاف التشغيل التلقائي

سيتم تنشيط هذه الوظيفة في حالة عدم انبعاث بخار بعد 10 دقائق.

- عندما يكون الجهاز في وضع إيقاف التشغيل التلقائي، تومض لمبة LED الخاصة بالتحكم في درجة الحرارة (1) بفواصل زمنية سريع.
- لتشغيل المكواة مرة أخرى، اضغط على زر إعادة الضبط (14)، أو زر الوضع (12) أو زر البخار (2).
- قبل بدء الكي مرة أخرى، انتظر حتى تضاء لمبة LED الخاصة بالتحكم في درجات الحرارة بشكل دائم.

عربي

تم تصميم منتجاتنا لتلبي أعلى معايير الجودة والقابلية لأداء الوظائف والتصميم. ونأمل في أن تستمتع بجهاز Braun الجديد الخاص بك لأقصى درجة.

قبل الاستخدام

يُرجى قراءة التعليمات بعناية وبالكامل قبل استخدام الجهاز.

تعامل معها بحرص وحافظ على الأجزاء الصغيرة بعيداً عن متناول الأطفال.

- هام: حافظ على جميع العبوات (أكياس البلاستيك، ورغوة البوليسترين) بعيداً عن متناول الأطفال.
- تنبيه: نظراً للطاقة المرتفعة لهذه المكواة التي تصدر البخار، يُرجى التحقق من أن مصدر الطاقة الرئيسي كافٍ. يُرجى الاتصال بالشركة المحلية لتوزيع الطاقة الكهربائية للتحقق من أن مقاومة مصدر الطاقة الرئيسي ليست أعلى من 0.372 أوم.

الوصف

المكواة

- 1 ضوء التحكم في درجة الحرارة
- 2 زر البخار
- 3 مسند المؤخر

وحدة القاعدة

- 4 مسند المكواة
- 5 سلك مزدوج/مكان تخزين السلك المزدوج
- 6 غطاء خزان المياه
- 7 خرطيش فلتري مقاومة الرواسب الجيرية
- 8 خزان المياه
- 9 سلك الطاقة/مكان تخزين سلك الطاقة
- 10 مؤشر وضع Eco
- 11 مؤشر وضع iCare
- 12 زر الوضع
- 13 مؤشر مقاومة الرواسب الجيرية
- 14 زر إعادة الضبط
- 15 مقبض القفل

الاستخدام المقصود

يجب أن يستخدم الجهاز فقط لكي الملابس التي تصلح للكي وفقاً لملصق الرعاية. لا يجب أبداً كي الملابس أو بلها أثناء ارتداها.

الفتح

أخرج الوحدة من الكرتونة. أزل كل القطع من العبوة. أزل أي ملصقات من الممكن وجودها على الوحدة (لا تقم بإزالة لوحة التقييم).

إدخال خرطوشة فلتري مقاومة الرواسب الجيرية

- أزل خرطوشة فلتري مقاومة الرواسب الجيرية (7) من الكيس المصنوع من البولي واتباع التعليمات الواردة على العبوة.
- افتح غطاء خزان المياه (6).
- أدخل خرطوشة فلتري مقاومة الرواسب الجيرية في موضعها حتى تثبت في مكانها.
- أغلق غطاء خزان المياه.

ملاحظة: إذا لم يتم تركيب خرطوشة فلتري مقاومة الرواسب الجيرية، أو لم يتم تركيب فلتري مقاومة الرواسب الجيرية بشكل صحيح، فإن الجهاز لن يعمل بشكل صحيح.

تنبيه

- تنبيه: أسطح ساخنة! تضم محطات الكي الكهربائية درجات حرارة عالية وبخار ساخن يمكن أن تؤدي إلى حدوث حروق.
- يمكن استخدام هذا الجهاز بواسطة الأطفال الذين تبلغ أعمارهم 8 سنوات فأكثر، كما يمكن استخدام هذا الجهاز بواسطة الأشخاص ذوي الإعاقات الجسدية أو القدرات النفسية أو العقلية المحدودة أو ممن لديهم تجربة قليلة ومعرفة محدودة، وذلك إذا تم إرشادهم أو تدريبهم على استخدام الجهاز بطريقة آمنة، وإذا كانوا على دراية بالمخاطر التي ينطوي عليها استخدام الجهاز.
- يجب ألا يعيب الأطفال بالجهاز.
- يجب ألا يقوم الأطفال بالتنظيف والصيانة دون إشراف.
- خلال تشغيل الجهاز وتبريده، يجب إعادة التوصيلات الكهربائية عن متناول الأطفال الأقل من 8 سنوات.
- إذا كان سلك التيار الكهربائي تالفاً، فيجب استبداله بواسطة جهة الصُّنع، أو وكيل الخدمة التابع لها، أو بواسطة شخص يتمتع بخبرات فنية مماثلة، وذلك بغرض تفادي أية مخاطر.
- يجب دائماً إلغاء توصيل المحطة/المكواة قبل تعبئة الماء.
- يجب استخدام الجهاز وإراحته على سطح ثابت.
- خلال الإيقاف المؤقت للكي، ضع المكواة بشكل رأسي على المسند المرتفع أو على مسند المكواة. تأكد من أن المسند المرتفع موجود على سطح مستقر.
- يجب عدم ترك الجهاز دون مراقبة أثناء توصيل الأسلاك الكهربائية.
- يجب عدم استخدام الجهاز في حالة سقوطه أو في حالة وجود إشارات واضحة لوجود تلف أو في حالة التسريب. يجب إجراء فحص دوري للأسلاك للتأكد من خلوها من أي تلف.
- يُحظر نهائيًا غمر الوحدة في الماء أو السوائل الأخرى.
- تم تصميم هذا الجهاز للاستخدام المنزلي فقط ولأغراض تحضير الكميات المنزلية الطبيعية.
- يُرجى تنظيف كل الأجزاء قبل أول استخدام أو على النحو المطلوب، مع اتباع الإرشادات الموجودة في قسم الرعاية والتنظيف.
- لا يجب أن تلامس الأسلاك الأجسام الساخنة واللوح القاعدي والماء والحواف الحادة.
- تحقق قبل التوصيل بماخذ عما إذا كان الجهد لديك يتوافق مع الجهد المطبوع على الجزء السفلي من الجهاز وهذا عند استخدامك لمأخذ مؤرض.
- عند استخدام سلك تمدد، تأكد من أنه في حالة جيدة ومزود بقابس يتضمن وصلة أرضية ويتوافق مع قيمة الطاقة المُقننة للجهاز (16 أمبير).
- يمكن أن تصل درجة حرارة اللوح القاعدي وباقي الأجزاء الحديدية إلى درجات حرارة عالية جداً والتي يمكن أن تؤدي إلى حروق. لا تقم بلمسها.
- خطر الاختناق. قد يحتوي الجهاز على أجزاء صغيرة.
- قد يلزم تفكيك بعض من تلك الأجزاء الصغيرة أثناء عمليات التنظيف والصيانة.

