

BRAUN

Satin·Hair 7



ST 780

Type 3560

www.braun.com



Braun Infolines

Deutsch	6	DE/AT	00 800 27 28 64 63 00 800 BRAUNINFOLINE
English	10		
Français	14	CH	08 44 - 88 40 10
Español	18	UK	0800 783 7010
Português	22	IE	1 800 509 448
Italiano	26	FR	0 800 944 802
Nederlands	30	BE	0 800 14 592
Dansk	34	ES	901 11 61 84
Norsk	38	PT	808 20 00 33
Svenska	42	IT	(02) 6 67 86 23
Suomi	46	NL	0 800-445 53 88
Polski	50	DK	70 15 00 13
Český	55	NO	22 63 00 93
Slovenský	59	SE	020 - 21 33 21
Magyar	63	FI	020 377 877
Hrvatski	67	PL	801 127 286 801 1 BRAUN
Slovenski	72	CZ	221 804 335
Türkçe	76	SK	02/5710 1135
Română	80	HU	(06-1) 451-1256
Ελληνικά	84	HR	091 66 01 777
Български	89	SI	080 2822
Русский	93	TR	0 800 261 63 65
Українська	98	RO	021-224.00.47
عربي	108	RU	8 800 200 20 20
		UA	0 800 505 000
		HK	852-25249377 (Audio Supplies Company Ltd.)

Braun GmbH
Frankfurter Straße 145
61476 Kronberg/Germany
www.braun.com
www.service.braun.com



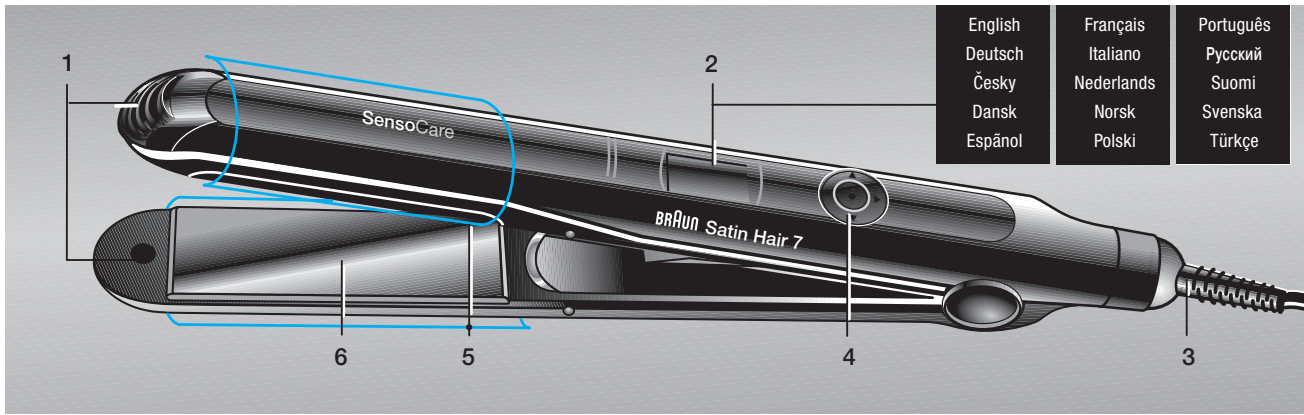

English	Français	Português
Deutsch	Italiano	Русский
Česky	Nederlands	Suomi
Dansk	Norsk	Svenska
Español	Polski	Türkçe

A **SensoCare Set profile**

SensoCare Manual Mode	SensoCare For best results, more information about your hair is needed. Continue... No Thanks	SensoCare Length: ↓ 	SensoCare Thickness: 	SensoCare Coloured: Yes No	SensoCare You now have an optimized profile. Save these settings? Save... Continue...	SensoCare Profile Name: Profile 1 Profile 2 Profile 3	SensoCare Settings have been saved as: Profile 1 Continue...	SensoCare Profile 1
--------------------------	--	-------------------------------	-----------------------------	-------------------------------------	--	---	---	----------------------------

SensoCare Next use

SensoCare: Profile 1 Edit Profiles... Manual Mode	SensoCare Profile 1
--	----------------------------

B **Manual Mode**

SensoCare: Profile 1 Edit Profiles... Manual Mode	Manual Mode 160°C	Manual Mode 160°C
--	----------------------	----------------------



Deutsch

Bitte lesen Sie vor dem Gebrauch die Gebrauchsanweisung sorgfältig durch und bewahren Sie sie auf, damit Sie auch später noch darauf zurückgreifen können. Produktvideos finden Sie auf unserer Website unter www.braun.com.

Wichtig

Schließen Sie das Gerät nur an Wechselstromspannung an und prüfen Sie, ob Ihre Netzspannung mit der Spannungsangabe auf dem Typenschild des Geräts übereinstimmt.

 Das Gerät darf niemals in der Nähe von Wasser verwendet werden (z. B. mit Wasser gefülltes Waschbecken, Badewanne oder Dusche).

Achten Sie darauf, dass das Gerät niemals nass wird. Trennen Sie das Gerät nach dem Gebrauch stets vom Stromnetz, da es auch, wenn es ausgeschaltet ist, in der Nähe von Wasser eine Gefahr darstellt.

Das heiße Gerät nicht bei nassem Haar verwenden. Dies kann zu Haarschädigungen führen. Trocknen Sie Ihr Haar vor Gebrauch des Geräts immer vollständig und gleichmäßig. Das Gerät nicht bei dauergewelltem Haar anwenden.

Die heißen Styling-Platten (6) und den aktiven Bereich zum Formen der Haare (5) des Geräts nicht berühren. Das heiße Gerät nicht auf hitzeempfindliche Oberflächen legen.

Als zusätzlicher Schutz wird im elektrischen Stromkreis des Badezimmers die Installation eines Fehlerstromschutzschalters mit einem Bemessungsauslösestroms von maximal 30 mA empfohlen. Fragen Sie Ihren Elektroinstallateur.

√Dieses Gerät kann von Kindern ab 8 Jahren und von Personen mit reduzierten physischen, sensorischen oder mentalen Fähigkeiten oder Mangel an Erfahrung und/oder Wissen benutzt werden, wenn sie beaufsichtigt oder bezüglich des sicheren Gebrauchs des Gerätes unterwiesen wurden und die daraus resultierenden Gefahren verstanden haben. Kinder dürfen nicht mit dem Gerät spielen. Reinigung und Benutzer-Wartung dürfen nicht durch Kinder durchgeführt werden, es sei denn, sie sind älter als 8 Jahre und beaufsichtigt.

Das Netzkabel nicht um das Gerät wickeln.

Die Knickschutztülle bei der Verwendung oder bei der Aufbewahrung nicht übermäßig biegen. Das Netzkabel regelmäßig auf Abnutzung und Beschädigung überprüfen. Das Gerät nicht weiter verwenden, wenn das Netzkabel beschädigt ist. Wenden Sie sich in diesem Fall an einen autorisierten Kundenservice von Braun. Unqualifizierte Reparaturarbeiten können große Gefahren für den Benutzer nach sich ziehen.



Wenn das Symbol  angezeigt wird, das Gerät vom Netz trennen, nicht mehr benutzen und beim Braun Kundendienst überprüfen lassen.

Gerätebeschreibung

- 1 Cool touch (nicht beheizte Fläche)
- 2 Anzeige
- 3 Kabel mit Drehkupplung und Knickschutztülle
- 4 Bedienfeld:
Mitteltaste (Ein/Aus, Bestätigung), 
Pfeiltasten
- 5 Aktiver Bereich zum Formen der Haare
- 6 Styling-Platten mit integrierten Temperatursensoren

Verwendung des Bedienfeldes



Schließen Sie das Gerät am Netz an. Zum Einschalten die Mitteltaste mindestens 2 Sekunden gedrückt halten. Durch Drücken der Pfeiltasten können Sie den Cursor auf der Anzeige bewegen.

Um Ihre Auswahl zu bestätigen, die Mitteltaste  drücken; um zur vorausgegangenen Anzeige zurückzukehren, die Pfeiltaste  drücken.

Das Bedienfeld hat eine automatische Sperrfunktion, die ein unbeabsichtigtes Ändern der Einstellungen verhindern soll. Wird eine beliebige Taste bei gesperrtem Bedienfeld gedrückt, erscheint das  Symbol auf der Anzeige. Um das Bedienfeld zu entsperren, die Mitteltaste mindestens 1 Sekunde lang drücken.

Vor dem ersten Gebrauch

Wählen Sie Ihre Sprache und den Betriebsmodus:

Die Sprache mit den Pfeiltasten   auswählen und bestätigen.  auswählen und bestätigen.

Wählen Sie dann einen der beiden Betriebsmodi SensoCare oder Manuell und bestätigen Sie mit der Mitteltaste.

A SensoCare

Im SensoCare Modus wird durch intelligente Sensortechnologie die Temperatur kontinuierlich an die spezifischen Bedürfnisse Ihres Haartyps angepasst. Die Styling-Temperatur erscheint nicht auf der Anzeige, sie wird jedoch kontinuierlich entsprechend Ihres Haarprofils optimiert. Dadurch wird verhindert, dass Ihr Haar durch hohe Styling-Temperaturen geschädigt wird.

Profil erstellen / erster Gebrauch

Zum Erstellen des eigenen Profils durchlaufen Sie nacheinander die Anzeigen für Haarlänge, Haardicke und Coloration und wählen die Einstellung gemäß Ihres Haartyps aus. Die einzelnen Einstellungen mit der Mitteltaste bestätigen und durch Wahl eines Profilenames (z. B. Profil 1) speichern. Bestätigen und «Weiter» auswählen, um das Gerät mit dem erstellten Profil anschließend zu verwenden.

Durch das blinkende Thermometer-Symbol  wird angezeigt, dass sich das Gerät aufheizt. Wenn das Thermometer-Symbol nicht mehr blinkt, ist die optimale Styling-Temperatur erreicht und Sie können mit dem Styling beginnen.

Weiterer Gebrauch

Wenn das Profil gespeichert wurde (z. B. Profil 1), erscheint es beim nächsten Einschalten auf der Anzeige. Nach dem Bestätigen beginnt das Gerät mit dem Aufheizen.

Profile ändern

Neue Profile können hinzugefügt und bestehende gelöscht werden. Es können maximal 3 Profile gespeichert werden. Ein bestehendes Profil kann geändert werden (z. B. bei Änderung von Haarlänge oder Haarfarbe).

Alle Einstellungen zurücksetzen

Sollen alle Einstellungen zurückgesetzt werden (Sprache und alle Profile), im Bildschirm «Profil löschen» die Funktion «Reset» auswählen.

B Manuell

Im manuellen Modus kann die Styling-Temperatur vom Benutzer selbst ausgewählt werden.

Die Temperatur bleibt während des Stylings gleich, da die sensorgesteuerte automatische Temperaturanpassung im manuellen Modus deaktiviert ist.

Den Cursor auf «Manuell» bewegen und bestätigen. Die werkseitig eingestellte Temperatur von 160 °C wird angezeigt. Die Temperatureinstellung kann mit den Pfeiltasten ▼▲ im Bereich von 120 °C bis 200 °C geändert werden. Während das Gerät aufheizt, blinkt die Temperaturanzeige. Das Blinken endet, wenn die ausgewählte Temperatur erreicht wurde. Nun kann mit dem Styling begonnen werden.

Empfohlene Temperatureinstellungen

Haarstruktur			Coloriertes Haar
dünn	normal	dick	
120 °C - 150 °C	140 °C - 180 °C	170 °C - 200 °C	maximal 180 °C

C Gebrauch des Geräts

Vorbereitung

- Trocknen Sie Ihr Haar vollständig und gleichmäßig, bevor Sie das Gerät verwenden.
- Kämmen Sie das Haar mit einem groben Kamm, um es zu entwirren.
- Teilen Sie das Haar in Abschnitte ein. Halten Sie eine dünne Haarsträhne (maximal 2 bis 3 cm oder 2 Finger breit) straff und legen Sie sie am Haaransatz zwischen die Styling-Platten.

Haare glätten

- Bewegen Sie das Gerät in einem Zug langsam und gleichmäßig über die gesamte Haarlänge vom Ansatz bis zu den Spitzen, ohne länger als zwei Sekunden auf einer Stelle zu verweilen. So erhalten Sie beste Ergebnisse, ohne Ihr Haar zu sehr zu beanspruchen. Die Styling-Platten ermöglichen ein einfaches und sanftes Gleiten.
- Das Gerät lässt sich kontrollierter handhaben, wenn Sie es mit der anderen Hand am Cool touch-Bereich (1) halten.
- Um die Haarspitzen zu formen, das Gerät am Ende der Strähne nach innen bzw. außen drehen, bevor sie es über die Haarspitzen hinaus ziehen.

Leichte Locken und Wellen formen

- Eine dünne Haarsträhne am Haaransatz einlegen.
- Das Gerät eine halbe Umdrehung um die eigene Achse drehen, so dass die Strähne durch die Styling-Platten und dann über den aktiven Bereich zum Formen der Haare gezogen wird.
- Das Gerät dann langsam waagrecht in Richtung der Haarspitzen ziehen. Wenn das Gerät über die Haarspitzen hinausgezogen wird, dreht sich die Strähne zu einer Locke.

Feedback

Im SensoCare-Modus zeigt das Gerät nach jedem Zug ein Feedback zum Glättvorgang an.



Tempo/ Geschwindigkeit (des Zugs)	richtig	☺	Gut, weiter so	
	schnell	☹	Gerät langsamer bewegen	
	Wurde das Gerät <u>langsam</u> genug bewegt?	sehr schnell	☹	Gerät viel langsamer bewegen
Restfeuchte	trocken	☺	Gut, weiter so	
	Sind die Haare gleichmäßig <u>trocken</u> ?	feucht	☹	Gleichmäßig trockenes Haar führt zu besseren Ergebnissen
	nass	☹		

Sowohl im SensoCare als auch im manuellen Modus erscheint auf der Anzeige ein Haartrockner-Symbol, wenn zu nasses Haar erkannt wurde. Zum Schutz Ihres Haares wird die Temperatur reduziert.



Trocknen Sie Ihr Haar, bevor Sie mit dem Styling fortfahren. Zum Deaktivieren des Haartrockner-Symbols drücken Sie die Mitteltaste.

Nach dem Gebrauch

Zum Ausschalten des Geräts die Mitteltaste 2 Sekunden lang drücken. Es werden zwei Optionen angezeigt:



Ausschalten
Standby

Zum Ausschalten ① auswählen und mit der Mitteltaste bestätigen. Auf der Anzeige erscheint das Abkühl-Symbol, (vorausgesetzt das Gerät ist noch am Netz angeschlossen). Wenn das Gerät auf unter 60 °C abgekühlt ist, erlischt die Anzeige. Das Gerät kann dann ohne Gefahr berührt werden.

Wählen Sie ☾ und bestätigen Sie, wenn Sie das Styling kurze Zeit später fortsetzen wollen. Im Standby-Modus wird die Temperatur auf 100 °C reduziert. Um Standby zu verlassen, drücken Sie eine beliebige Taste. Nach 30 Minuten Standby schaltet sich das Gerät automatisch aus.

Automatisches Ausschalten

Nach 30 Minuten Betrieb schaltet sich das Gerät automatisch aus. Auf der Anzeige erscheint das Abkühl-Symbol, solange die Temperatur über 60 °C liegt.

Solange das Abkühl-Symbol angezeigt wird, können Sie das Styling jederzeit fortsetzen, indem Sie die Mitteltaste drücken. So gelangen Sie zurück zur vorausgegangenen Anzeige.

Wenn die Anzeige erlischt, kann das Gerät ohne Gefahr berührt werden.



Reinigen

Ziehen Sie vor dem Reinigen stets den Netzstecker. Das Gerät niemals in Wasser eintauchen.

Zum Reinigen ein feuchtes Tuch verwenden und danach mit einem weichen Tuch trocknen.

Änderungen vorbehalten.

Dieses Gerät darf am Ende seiner Lebensdauer nicht mit dem Hausmüll entsorgt werden. Die Entsorgung kann über den Braun Kundendienst oder lokal verfügbare Rückgabe- und Sammelsysteme erfolgen.



Garantie

Als Hersteller übernehmen wir für dieses Gerät – nach Wahl des Käufers zusätzlich zu den gesetzlichen Gewährleistungsansprüchen gegen den Verkäufer – eine Garantie von 2 Jahren ab Kaufdatum. Innerhalb dieser Garantiezeit beseitigen wir nach unserer Wahl durch Reparatur oder Austausch des Gerätes unentgeltlich alle Mängel, die auf Material- oder Herstellungsfehlern beruhen. Die Garantie kann in allen Ländern in Anspruch genommen werden, in denen dieses Braun Gerät von uns autorisiert verkauft wird.

Von der Garantie sind ausgenommen: Schäden durch unsachgemäßen Gebrauch, normaler Verschleiß und Verbrauch sowie Mängel, die den Wert oder die Gebrauchstauglichkeit des Gerätes nur unerheblich beeinflussen. Bei Eingriffen durch nicht von uns autorisierte Braun Kundendienstpartner sowie bei Verwendung anderer als Original Braun Ersatzteile erlischt die Garantie.

Im Garantiefall senden Sie das Gerät mit Kaufbeleg bitte an einen autorisierten Braun Kundendienstpartner. Die Anschrift finden Sie unter www.service.braun.com oder können Sie kostenlos unter 00800/27 28 64 63 erfragen.

English

Please read these use instructions carefully before use and keep them for future reference. For product videos, please go to www.braun.com.

Important

Plug your appliance into an alternating current outlet only and make sure that your household voltage corresponds to the voltage printed on the appliance.

 This appliance must never be used near water (e.g. a filled wash basin, bathtub or shower). Do not allow the appliance to get wet. Always unplug after use. Even when switched off the appliance presents a hazard when near water.

Using the hot appliance on wet hair may cause hair damage. Always dry your hair completely and evenly before using the appliance. Do not use the appliance on permed hair.

Do not touch the hot styling plates (6) nor the active forming area (5) of the appliance. When hot, do not place on surfaces that are not heat-resistant.

For additional protection, it is advisable to install a residual current device (RCD) with a rated residual operating current not exceeding 30 mA in the electrical circuit of your bathroom. Ask your installer for advice.

This appliance can be used by children aged from 8 years and above and persons with reduced physical, sensory or mental capabilities or lack of experience and knowledge if they have been given supervision or instruction concerning the safe use of the appliance and understand the hazards involved. Children shall not play with the appliance. Cleaning and user maintenance shall not be made by children unless they are older than 8 years and supervised.

Do not wrap the mains cord around the appliance. Do not bend the anti-kink sleeve excessively during use or storage. Regularly check the mains cord for wear or damage. If the cord is damaged, stop using the appliance and take it to an authorized Braun Service Centre. Unqualified repair work can lead to extreme hazards for the user.

If the screen shows , unplug the appliance and have it repaired at a Braun Service Centre.

Description

- 1 Cool touch
- 2 Screen
- 3 Swivel cord with anti-kink sleeve
- 4 Control pad:
center button (on/off; confirm),
arrow buttons
- 5 Active forming area
- 6 Styling plates with integrated temperature sensors



Using the control pad

Connect the appliance to an electrical outlet. To switch on, push the center button for at least 2 seconds. To move the cursor on the screen, push the respective arrow.



To confirm your selection, press the center button .

To return to the previous screen, press .

In order to prevent an unintended change of settings, the control pad is provided with an automatic lock feature. When the control pad is locked and you try to press any button, the  symbol appears on the screen. To unlock the control pad, press the center button for at least 1 second.

Before first use

Select your language and the operation mode:

Using the   arrows, select your language and confirm.

Select  and confirm.

Next, select one of the operation modes: SensoCare or Manual Mode, then confirm.

A SensoCare

In SensoCare mode, intelligent sensor technology enables continuous temperature adaptation according to the specific needs of your hair type. The styling temperature is not shown on the display, but continuously optimized based on your hair profile. This feature prevents hair damage caused by high styling temperatures.

Set your profile / first use

To set your profile, go through the hair length, thickness and coloration screens and select according to your hair type.

Confirm each setting with the center button and save your settings by selecting a profile name (e.g. Profile 1). Confirm and select «Continue» if you want to use your profile right away.

The flashing thermometer symbol  shows that the appliance is heating up. Once the thermometer symbol stops flashing, the optimum styling temperature is reached and you can start styling.

Next use

Once a profile has been saved (e.g. Profile 1), the screen will show it right after switching on the next time. Just confirm and the appliance starts heating up.

Edit profiles

You can add new profiles or delete existing profiles. Up to 3 profiles can be saved.



You can modify your profile (e.g. if your hair length or colour have changed).

Reset All

If you want to reset all settings (language and all profiles) choose «Reset All» on the «Delete Profile» screen.

B Manual Mode

Manual Mode allows you to select the styling temperature. This temperature will remain the same throughout the styling process since the sensor-based automatic temperature adaptation is deactivated in manual mode.

Move the cursor to «Manual Mode» and confirm. The default temperature setting of 160 °C is displayed. Using the   arrows, you may change the temperature setting in a range from 120 to 200 °C. While the appliance heats up, the temperature screen flashes. When the flashing stops, the selected temperature is reached and you can start styling.

Recommended temperature settings

Hair structure			Coloured hair
fine	normal	strong	
120 °C - 150 °C	140 °C - 180 °C	170 °C - 200 °C	up to 180 °C

C Using the appliance

Preparation

- Make sure your hair has been dried completely and evenly before using the appliance.
- Comb your hair with a wide toothed comb to remove tangles.
- Section your hair off. Starting close to the roots, take a thin strand (2-3 cm maximum or 2 fingers wide) and clamp it firmly between the styling plates.

How to straighten your hair

- Gently run the appliance through the entire length of the hair, slowly and steadily, from roots to the ends without stopping for longer than 2 seconds. This will ensure best straightening results without damaging your hair. The styling plates ensure easy and smooth gliding.
- For improved control when gliding along a strand, you may stabilise the appliance by holding it with the other hand on the cool touch points (1).
- You can create flicks at the hair ends by slowly turning the appliance either outwards or inwards before releasing a strand.

How to form loose curls and waves

- Clamp a thin strand at the roots,
- rotate the appliance half a turn so that the strand glides through the styling plates and then over the active forming area,
- then slowly move the appliance horizontally towards hair tips. When pulling the appliance beyond the hair tips, the strand will turn into curl.

Feedback

The SensoCare mode provides feedback on the straightening performance after each stroke.



Speed (of stroke)	Right	☺	Good, go on like this.
Has the stroke been performed <u>slowly</u> enough?	Fast	☹	Move appliance more slowly
	Very Fast	☹	Move appliance slowly.
Moisture (level of hair)	Dry	☺	Good, go on like this.
	Damp	☹	You will get better results on evenly dry hair.
	Wet	☹	

In both SensoCare and Manual Mode, the screen will show a hair dryer symbol if wet hair is detected during styling. As a safety feature, the temperature will decrease.



This means that you should dry your hair before straightening. To deactivate the hair dryer symbol, push the center key.

After use

Turn off the appliance by pushing the center button for 2 seconds. The screen shows two options:

- ① switch off
- ☾ sleep mode

To switch off, select ① and confirm with the center button. The «cooling down» screen is shown provided the appliance is still plugged in. When the temperature has dropped below 60 °C, the screen turns off and you can touch the appliance without any risk.

Select ☾ if you want to resume styling later on. In sleep mode, the temperature decreases to 100 °C. To quit sleep mode, press any button. After 30 minutes in the sleep mode, the appliance will switch off automatically.

Auto-shut-off

After 30 minutes of operation, the appliance switches off automatically. The cooling down screen is shown as long as the temperature is above 60 °C.

As long as the cooling down screen is shown, you can resume styling: Press the center button and the previous screen will be shown.



When the screen has turned off, you can touch the appliance without any risk.

Cleaning

Always unplug before cleaning. Never immerse the appliance in water.

Clean the appliance with a damp cloth and use a soft cloth to dry.

Subject to change without notice.

Please do not dispose of the product in the household waste at the end of its useful life. Disposal can take place at a Braun Service Centre or at appropriate collection points provided in your country.



Guarantee

We grant a 2 year guarantee on the product commencing on the date of purchase. Within the guarantee period we will eliminate any defects in the appliance resulting from faults in materials or workmanship, free of charge either by repairing or replacing the complete appliance at our discretion. This guarantee extends to every country where this appliance is supplied by Braun or its appointed distributor.

This guarantee does not cover: damage due to improper use, normal wear or use as well as defects that have a negligible effect on the value or operation of the appliance. The guarantee becomes void if repairs are undertaken by unauthorized persons and if original Braun parts are not used.

To obtain service within the guarantee period, hand in or send the complete appliance with your sales receipt to an authorised Braun Customer Service Centre (address information available online at www.service.braun.com).

For UK only:

This guarantee in no way affects your rights under statutory law.

Français

Lisez attentivement ces instructions avant utilisation. Pour des vidéos du produit, merci de vous rendre sur www.braun.com.

Important

Branchez uniquement votre appareil sur une prise de courant alternatif en vérifiant que la tension locale d'utilisation correspond à la tension marquée sur l'appareil.

 Cet appareil ne doit jamais être utilisé sous la douche ou à proximité de l'eau (ex : au dessus d'un lavabo ou d'une baignoire remplie d'eau). Ne pas mouiller l'appareil. Même arrêté, l'appareil peut présenter un danger s'il est à proximité de l'eau.

Utiliser l'appareil sur une chevelure mouillée peut abîmer les cheveux. Séchez toujours vos cheveux complètement et uniformément avant d'utiliser l'appareil. N'utilisez pas l'appareil si vous avez une permanente.

Ne pas toucher les plaques lissantes chaudes (6) ni la surface de mise en forme (5) de l'appareil. Ne posez pas l'appareil chaud sur des surfaces qui ne résistent pas à la chaleur.

Pour une protection supplémentaire, il est recommandé de faire installer un disjoncteur différentiel n'excédant pas 30 mA de courant de fuite maximum admis dans le circuit d'alimentation de sa salle de bain. Demandez conseil à un installateur.

Cet appareil peut être utilisé par des enfants de 8 ans et plus et par des personnes dont les capacités physiques, sensorielles ou mentales sont réduites, ou des personnes dénuées d'expérience ou de connaissance, si elles ont pu bénéficier, par l'intermédiaire d'une personne responsable de leur sécurité, d'une surveillance ou d'instructions préalables concernant l'utilisation de l'appareil en toute sécurité et les dangers encourus. Les enfants ne doivent pas jouer avec l'appareil. Le nettoyage et l'entretien ne doivent pas être faits par des enfants, à moins qu'ils ne soient âgés de plus de 8 ans et qu'ils ne soient sous surveillance.

Ne pas enrouler le cordon autour de l'appareil. Ne pas tordre ou entortiller excessivement le fil avec son embout passe fil de protection rigide lorsque que vous utilisez l'appareil ou lors du rangement. Vérifiez régulièrement que le cordon n'est ni usé, ni endommagé. Si le cordon d'alimentation est endommagé, n'utilisez plus l'appareil. Le cordon doit être remplacé dans un centre service agréé Braun afin d'éviter tout danger pour l'utilisateur.

Si l'écran affiche , débranchez l'appareil et faites-le vérifier par un centre service agréé Braun.



Description

- 1 Embout froid
- 2 Ecran d'affichage
- 3 Cordon avec anneau de suspension et embout passe fil de protection rigide
- 4 Bouton tactile : bouton central (marche/arrêt ; confirmation), flèches
- 5 Surface de mise en forme
- 6 Plaques chauffantes avec détecteurs de température intégrés



Utiliser le bouton tactile – bouton central



Raccordez l'appareil à une prise électrique. Pour démarrer, pressez le bouton central pendant au moins 2 secondes. Pour déplacer le curseur sur l'écran, poussez respectivement dans le sens des flèches.

Pour confirmer votre sélection, pressez le bouton central . Pour retourner à l'écran précédent, appuyez sur .

Pour éviter tout changement non désiré, le bouton tactile est équipé d'un verrouillage automatique. Quand le bouton est bloqué et si vous pressez le bouton, le symbole  apparaît sur l'écran. Pour déverrouiller, pressez le bouton central pendant au moins une seconde.

Avant la première utilisation

Sélectionnez votre langue et le mode opératoire.

Utilisez les flèches  , sélectionnez votre langue et confirmez. Sélectionnez  et validez.

Puis, sélectionnez le mode: SensoCare ou Mode manuel, puis confirmez.

A SensoCare

Dans le mode SensoCare, la technologie du détecteur intelligent vous permet une constante adaptation de la température en fonction des besoins spécifiques de vos cheveux. La température de lissage n'est pas affichée sur l'écran mais elle est continuellement optimisée en fonction de l'état de vos cheveux. Cette fonctionnalité permet de ne pas abîmer vos cheveux avec une température de lissage trop élevée.

Créez votre profil / Première utilisation

Pour créer votre profil, allez sur les écrans longueur de cheveux, épaisseur et coloration et sélectionnez en fonction de votre type de cheveu. Confirmez chaque réglage avec le bouton central et enregistrez vos sélections en rentrant un code (par ex : Profil 1). Validez et sélectionnez « Continuer » si vous voulez utiliser votre profil immédiatement.

Le symbole du thermomètre  à clignote quand l'appareil est en chauffe. Lorsque le symbole du thermomètre ne clignote plus, la température optimale de lissage est atteinte et vous pouvez commencer à lisser vos cheveux.

Prochaine utilisation

Une fois que votre profil a été enregistré (par exemple Profil 1), l'écran l'affichera à la prochaine utilisation. Confirmez simplement et l'appareil commencera à chauffer.

Editer des profils

Vous pouvez ajouter de nouveaux profils ou effacer des profils déjà existants. Vous pouvez enregistrer jusqu'à trois profils. Vous pouvez modifier votre profil (par exemple si votre longueur de cheveux ou votre couleur a changé).

Tout réinitialiser

Si vous voulez réinitialiser toutes les sélections (langue et tous les profils), choisissez « Réinitialiser » sur l'écran « Effacer ».

B Mode manuel

Le Mode manuel vous permet de sélectionner la température de lissage.

Cette température restera la même tout au long du lissage car l'adaptation automatique basée sur le détecteur est désactivée lorsque vous êtes en Mode manuel.

Amenez le curseur sur « Mode manuel » et confirmez. La température par défaut est 160 °C. Utilisez les flèches ▼▲ pour modifier la température dans la fourchette 120 - 200 °C. Pendant que l'appareil chauffe, l'écran de température clignote. Quand le clignotement s'arrête, la température sélectionnée est atteinte et vous pouvez commencer le lissage.

Température recommandées

Structure du cheveu			Cheveux teints
fin	normal	gros	
120 °C - 150 °C	140 °C - 180 °C	170 °C - 200 °C	up to 180 °C

C Utiliser l'appareil

Préparation

- Assurez-vous que vos cheveux soient complètement et uniformément secs avant d'utiliser l'appareil.
- Peignez vos cheveux avec un peigne à larges dents pour enlever les nœuds
- Sélectionnez une mèche. Commencez à la base des racines, placez une mèche de cheveux (mèche de 2-3 cm max ou équivalente à deux doigts) entre les plaques et refermez.

Comment lisser vos cheveux ?

- Faites glisser l'appareil doucement sur toute la longueur de vos cheveux, lentement, de la racine jusqu'au bout des cheveux sans marquer d'arrêts de plus de deux secondes. Cela vous assurera un meilleur lissage de vos cheveux en évitant toute agression. Les plaques lissantes vous assurent une glisse sans frottement.
- Pour vous assurer un meilleur contrôle de l'appareil lors du lissage, stabilisez-le en le tenant de l'autre main par l'embout froid (1) prévu à cet effet.
- Vous pouvez également onduler vos pointes de cheveux en tournant doucement l'appareil vers l'intérieur et vers l'extérieur avant de libérer votre mèche de cheveux

Comment obtenir des boucles et des ondulations ?

- Serrez la mèche depuis la racine entre les deux plaques
- Tournez l'appareil de 180° pour que la mèche glisse entre les plaques lissantes et passe au-dessus de la surface de mise en forme.
- Ensuite, déplacez lentement l'appareil horizontalement, pour faire glisser l'appareil jusqu'au bout de la mèche qui sera alors bouclée.

Feedback

Le mode SensoCare donne un retour d'information sur la performance du lissage après chaque passage.



Vitesse (de passage)	Bien	☺	Bien, continuez comme cela.
	Vite	☹	Déplacez l'appareil plus lentement
	Trop vite	☹	Déplacez l'appareil plus doucement
Humidité (niveau d'humidité des cheveux) Est-ce-que vous cheveux sont bien uniformément secs ?	Sec	☺	Bien, continuez comme cela.
	Humide	☹	Vous obtiendriez de meilleurs résultats sur des cheveux uniformément secs.
	Mouillé	☹	

Dans les deux modes Manuel ou SensoCare, l'écran affichera un symbole de sèche-cheveux si des cheveux mouillés sont détectés lors du lissage.

Pour plus de sécurité, la température réduira.

Cela signifie que vous devriez sécher vos cheveux avant de les lisser.

Pour désactiver le symbole de sèche-cheveux, pressez le bouton central.



Après utilisation

Arrêtez l'appareil en pressant le bouton central pendant deux secondes. L'écran affiche deux options :

-  Arrêtez
-  Mode veille

Pour Arrêtez, sélectionnez ① et validez avec le bouton central. L'écran « Refroidissement » apparaît si l'appareil est encore branché. Quand la température descend en dessous de 60 °C, l'écran s'éteint et vous pouvez toucher l'appareil sans aucun risque.

Sélectionnez ☾ si vous voulez reprendre le lissage plus tard. Dans le mode Veille, la température descend à 100 °C. Pour quitter le mode Veille, ne pressez aucun bouton. Après 30 minutes en mode veille, l'appareil s'arrêtera automatiquement.

Arrêt automatique

Après 30 minutes d'utilisation l'appareil s'arrête automatiquement. L'écran « refroidissement » s'affiche jusqu'à ce que la température passe en dessous de 60 °C.



Tant que l'écran « refroidissement » est affiché, vous pouvez reprendre le lissage : pressez le bouton central et le dernier écran s'affichera

Lorsque l'écran s'est éteint, vous pouvez toucher l'appareil sans aucun risque.

Nettoyage

Débranchez toujours l'appareil avant de le nettoyer. Ne plongez jamais l'appareil dans l'eau. Nettoyez l'appareil à l'aide d'un chiffon humide puis essuyez-le avec un chiffon sec et doux.

Sujet à toute modification sans préavis.

Ne jetez pas ce produit avec les ordures ménagères lorsqu'il est en fin de vie. Le remettre à un centre service agréé Braun ou le déposer dans des sites de récupération appropriés conformément aux réglementations locales ou nationales en vigueur.



Garantie

Nous accordons une garantie de 2 ans sur ce produit, à partir de la date d'achat.

Pendant la durée de la garantie, Braun prendra gratuitement à sa charge la réparation des vices de fabrication ou de matière en se réservant le droit de décider si certaines pièces doivent être réparées ou si l'appareil lui-même doit être échangé. Cette garantie s'étend à tous les pays où cet appareil est commercialisé par Braun ou son distributeur exclusif.

Cette garantie ne couvre pas : les dommages occasionnés par une utilisation inadéquate et l'usure normale. Cette garantie devient caduque si des réparations ont été effectuées par des personnes non agréées par Braun et si des pièces de rechange ne provenant pas de Braun ont été utilisées. Pour toute réclamation intervenant pendant la période de garantie, retournez ou rappez l'appareil ainsi que l'attestation de garantie à votre revendeur ou à un Centre Service Agréé Braun.

Appelez au 0 800 944 802 (ou se référez à <http://www.service.braun.com>) pour connaître le Centre Service Agréé Braun le plus proche de chez vous.

Clause spéciale pour la France

Outre la garantie contractuelle exposée ci-dessus, nos clients bénéficient de la garantie légale des vices cachés prévue aux articles 1641 et suivants du Code civil.

Español

Antes de usar el aparato por primera vez, lea detenidamente las instrucciones. Para ver vídeos sobre el producto, visite por favor www.braun.com.

Importante

Enchufe el aparato a una toma de corriente alterna y asegúrese de que el voltaje de su hogar se corresponde con el indicado en el aparato.

 No utilice el aparato en lugares húmedos ni cerca de líquidos (por ejemplo, con el lavabo lleno de agua, en la bañera o en la ducha).

No permita que el aparato se moje. Desenchúfelo después de su utilización. Incluso cuando está apagado, el aparato representa un riesgo si se encuentra cerca del agua.

El uso de este aparato sobre el cabello mojado podría causar daños. Séquese total y uniformemente el cabello antes de usar el aparato. No lo utilice en cabellos con permanente.

No toque las placas flotantes (6) ni la zona activa de peinado (5) del aparato. Cuando esté caliente, no lo coloque en superficies que no sean resistentes al calor.

Para una mayor protección, recomendamos instalar un dispositivo de corriente residual con un índice de corriente residual no superior a 30 mA en el circuito eléctrico de su cuarto de baño. Consulte a su instalador.

Este aparato puede ser utilizado por niños a partir de los 8 años y personas con capacidades físicas, sensoriales o mentales reducidas o con falta de experiencia y conocimiento si se les ha dado la supervisión o instrucciones adecuadas para el uso seguro del aparato y entienden los riesgos que implica. Los niños no deberían jugar con el aparato. Los niños no deberían realizar la limpieza y el mantenimiento del aparato a no ser que sean mayores de 8 años y lo hagan bajo supervisión.

No enrolle el cable eléctrico alrededor del aparato. No doble en exceso el manguito antiflexión mientras se usa o se guarda. Supervise el cordón con regularidad por si aparecen desgastes o daños. En caso de que el cable presente deterioro, deje de usar el aparato y llévelo a un servicio técnico autorizado de Braun. Una reparación defectuosa puede implicar riesgos para el usuario.

Si ve este símbolo  en la pantalla, desenchufe el aparato y repárelo en un centro de servicio de Braun.

Descripción

- 1 Zona de tacto frío
- 2 Pantalla
- 3 Cordón giratorio con manguito antiflexión
- 4 Almohadilla de control: botón central (encendido/apagado - confirmar -), botones de flechas
- 5 Zona activa de peinado
- 6 Placas de peinado con sensores de temperatura integrados



Uso de la almohadilla de control

Enchufe el aparato a una toma de corriente. Para encenderlo, pulse la parte central del botón durante al menos 2 segundos. Para mover el cursor en la pantalla, pulse la flecha correspondiente.



Para confirmar la selección, pulse el botón central .

Para volver a la pantalla anterior, pulse .

Para evitar un cambio de configuración inesperado, la almohadilla de control está provista de una función de bloqueo automático. El símbolo  aparecerá en la pantalla cuando la almohadilla de control esté bloqueada y usted intente pulsar cualquier botón. Para desbloquear la almohadilla de control, pulse el botón central al menos durante 1 segundo.

Antes de la primera utilización

Seleccione su idioma y el modo de funcionamiento:

Use las flechas  , seleccione su idioma y confírmelo.

Seleccione  para confirmar.

A continuación, seleccione uno de los modos de funcionamiento:

SensoCare o Modo manual, y a continuación confirme su selección.

A SensoCare

Con el modo SensoCare, la tecnología de sensores inteligentes permite que la temperatura se adapte continuamente a las necesidades específicas de su cabello. La temperatura de peinado no se visualiza en la pantalla, pero se va optimizando constantemente de acuerdo con su tipo de cabello. Esta función previene los daños que causan las altas temperaturas en el cabello.

Ajuste su perfil / Primera utilización

Para ajustar su perfil, vaya a las pantallas de longitud, grosor y teñido y realice la selección de acuerdo con su tipo de cabello. Confirme cada ajuste pulsando el botón central y guárdelo con un nombre (por ejemplo, Perfil 1). Confirme y seleccione «Continuar» si quiere utilizar este ajuste de inmediato.

El termómetro parpadeanteá  indica que el aparato se está calentando. La temperatura perfecta se habrá alcanzado una vez que el termómetro haya dejado de parpadear y a continuación podrá comenzar a peinarse el cabello.

Próxima utilización

Una vez guardado el ajuste (por ejemplo, Perfil 1), la pantalla se lo indicará cuando enchufe el aparato la próxima vez que vaya a usarlo. Sólo deberá confirmarlo y el aparato comenzará a calentarse.

Editar perfiles

Se pueden añadir nuevos perfiles y eliminar los ya existentes. Se pueden guardar hasta 3 perfiles diferentes.

Podrá modificar su perfil (por ejemplo, si ha cambiado la longitud de su cabello o su coloración).

Restablecer todo

Si desea restablecer los ajustes (idioma y perfiles) seleccione «Restablecer» en la pantalla «Borrar perfil».

B Modo manual

El modo manual permite seleccionar la temperatura de peinado. Esta temperatura será siempre la misma durante todo el proceso de peinado, ya que la adaptación automática de temperatura basada en sensores se encuentra desactivada en el modo manual.

Mueva el cursor a «Modo manual» y confirme la selección. En la pantalla se visualiza la temperatura por defecto de 160 °C. Puede usar las flechas ▼▲ para modificar la temperatura en un rango de 120 a 200 °C. La pantalla de la temperatura parpadea mientras se calienta el aparato. La temperatura perfecta se habrá alcanzado cuando la pantalla haya dejado de parpadear y ya podrá empezar a peinarse el cabello.

Niveles de temperatura recomendados

Estructura capilar			Cabello teñido
fino	normal	fuerte	
120 °C - 150 °C	140 °C - 180 °C	170 °C - 200 °C	hasta 180 °C

C Utilización del aparato

Cómo empezar

- Asegúrese de que su cabello está total y uniformemente seco antes de usar el aparato.
- Péinese el cabello con un peine de púas anchas para desenredarlo.
- Divida el cabello en mechones. Empiece cerca de la raíz, tome un mechón de pelo (de una anchura máxima de 2-3 cm o de 2 dedos) y sujételo firmemente entre las placas de peinado.

Cómo alisar el cabello

- Deslice suavemente la plancha a lo largo de todo el cabello, despacio y a un ritmo constante, desde la raíz hasta las puntas sin detenerse más de 2 segundos. Esto garantizará un alisado con los mejores resultados sin que se dañe el cabello. Las placas de peinado garantizan un deslizado sencillo y suave.
- Para facilitar el deslizado, sujete la plancha por las zonas frías (1) con la mano contraria.
- Puede ondularse ligeramente las puntas girando lentamente el aparato hacia afuera o hacia adentro antes de soltar el mechón.

Cómo crear ondas y rizos sueltos

- Sujete un mechón de cabello desde la raíz.
- Déle un medio giro al aparato para que el mechón se deslice a través de las placas y sobre la zona activa de peinado.
- A continuación, mueva lenta y horizontalmente el aparato hacia las puntas. Al tirar del mechón más allá de las puntas, éste adquirirá forma de rizo.

Información en tiempo real

El modo SensoCare le proporciona información en tiempo real sobre el resultado del alisado después de cada pasada.



Velocidad (por pasada) ¿Se ha realizado la pasada suficientemente <u>despacio</u> ?	Adecuado	😊	Bien, continuar así.
	Rápido	😐	Reducir más la velocidad.
	Muy rápido	😞	Reducir la velocidad.
Humedad (del cabello) ¿Su pelo está uniformemente <u>seco</u> ?	Seco	😊	Bien, continuar así.
	Húmedo	😐	Los resultados serán mejores si el cabello está uniformemente seco.
	Mojado	😞	



Tanto en el modo SensoCare como en el Modo manual se visualizará en la pantalla un secador de pelo si durante el peinado se detecta que el cabello está mojado. La temperatura descenderá por motivos de seguridad. Esto significa que deberá secarse el cabello antes de alisárselo.



Para desactivar el símbolo del secador de pelo, pulse el botón central.

Después del uso

Apague el aparato pulsando el botón central durante 2 segundos. La pantalla mostrará dos opciones:

-  Desconectar
-  Modo de espera

Para apagar el aparato, seleccione y ① confirme la selección pulsando el botón central. Se visualizará la pantalla de «enfriando...» siempre que el aparato siga enchufado. Cuando la temperatura descienda por debajo de los 60 °C, la pantalla se apagará y podrá tocar el aparato sin riesgo alguno.

Seleccione ☾ si quiere continuar con su peinado más tarde. Con el modo de espera la temperatura desciende a 100 °C. Para salir del modo de espera, pulse cualquier botón. Después de 30 minutos en modo de espera, el aparato se apagará automáticamente.

Apagado automático

El aparato se apagará automáticamente después de 30 minutos de funcionamiento. La pantalla de enfriamiento se visualizará mientras la temperatura sea superior a 60 °C.

Podrá continuar con su peinado mientras la pantalla de enfriamiento siga encendida: pulse el botón central y se visualizará la pantalla anterior.

Cuando la pantalla se haya apagado podrá tocar el aparato sin riesgo alguno.



Limpieza

Desenchufe siempre el aparato antes de limpiarlo. No sumerja nunca el aparato en agua.

Límpielo con un paño húmedo y séquelo con un tejido suave.

Sujeto a modificación sin previo aviso.

Al final de su vida útil, no tire el aparato junto con los residuos domésticos. La licuadora podrá depositarse en un Centro de Servicio Técnico Braun o en los correspondientes puntos de recogida que existan en su país.



Garantía

Braun concede a este producto 2 años de garantía a partir de la fecha de compra.

Dentro del periodo de garantía, subsanaremos, sin cargo alguno, cualquier defecto del aparato imputable tanto a los materiales como a la fabricación, ya sea reparando, sustituyendo piezas, o facilitando un aparato nuevo según nuestro criterio.

La garantía no ampara averías por uso indebido, funcionamiento a distinto voltaje del indicado, conexión a un enchufe inadecuado, rotura, desgaste normal por el uso que causen defectos o una disminución en el valor o funcionamiento del producto.

La garantía perderá su efecto en caso de ser efectuadas reparaciones por personas no autorizadas, o si no son utilizados recambios originales de Braun.

La garantía solamente tendrá validez si la fecha de compra es confirmada mediante la factura o el albarán de compra correspondiente.

Esta garantía tiene validez en todos los países donde este producto sea distribuido por Braun o por un distribuidor asignado por Braun.

En caso de reclamación bajo esta garantía, diríjase al Servicio de Asistencia Técnica de Braun más cercano: www.service.braun.com.

Solo para España

Servicio al consumidor: Para localizar a su Servicio Braun más cercano o en el caso de que tenga Vd. alguna duda referente al funcionamiento de este producto, le rogamos contacte con el teléfono de este servicio 901 11 61 84.

Português

Por favor, leia atenta e cuidadosamente as instruções antes da utilização e guarde-as para referência futura. Para encontrar vídeos sobre os produtos, visite www.braun.com/pt.

Importante

Ligue o seu aparelho apenas a uma tomada de corrente alterna e assegure-se de que a tensão existente na sua casa corresponde à voltagem impressa no aparelho.

 Nunca utilize este aparelho próximo da água (por exemplo, um lavatório, uma banheira ou um chuveiro com água). Não molhe o aparelho. Desligue sempre o aparelho da tomada eléctrica após a utilização. Mesmo quando desligado, o aparelho constitui um perigo perto de água.

A utilização do aparelho quente no cabelo molhado pode danificar o cabelo. Nunca se esqueça de secar completamente o cabelo antes de utilizar o aparelho. Não utilize o aparelho em cabelo com permanente.

Não toque nas placas de pentear quentes (6) nem na área de formação activa (5) do aparelho. Enquanto o aparelho estiver quente, não o coloque em superfícies não resistentes ao calor.

Para protecção adicional, recomenda-se a instalação, no circuito eléctrico da casa de banho, de um dispositivo de corrente residual (RCD) com uma corrente residual de funcionamento nominal não superior a 30 mA. Aconselhe-se junto de um técnico.

Este aparelho pode ser utilizado por crianças com idade igual ou superior a 8 anos e por pessoas com capacidades físicas, sensoriais ou mentais reduzidas, ou com falta de experiência e conhecimento, desde que sejam supervisionadas ou lhes tenham sido dadas instruções quanto à utilização segura do aparelho e se tiverem compreendido os perigos envolvidos. As crianças não devem brincar com o aparelho. Só é permitido às crianças com idade superior a 8 anos fazer a limpeza e a manutenção do aparelho quando supervisionadas.

Não enrole o cabo de alimentação à volta do aparelho. Não dobre excessivamente a manga anti-torção durante a utilização ou quando o guardar. Verifique com regularidade o estado do cabo para identificar desgaste ou danos. Se o cabo estiver danificado, não utilize o aparelho e leve-o a um Serviço de Assistência Técnica Braun. Os trabalhos de reparação efectuados por pessoal não qualificado podem ser extremamente perigosos para o utilizador.

Se o visor exibir o símbolo , desligue o aparelho da tomada eléctrica e mande-o reparar num Serviço de Assistência Técnica Braun.

Descrição

- 1 Toque frio
- 2 Visor
- 3 Cabo giratório com manga anti-torção
- 4 Comando: botão central (ligar/desligar; confirmar),
botões das setas 
- 5 Área de formação activa
- 6 Placas de pentear com sensores integrados de temperatura

Utilizar o comando

Ligue a ficha do aparelho a uma tomada eléctrica. Para ligar o aparelho, carregue no botão central durante pelo menos 2 segundos. Para mover o cursor no visor, carregue na seta respectiva.

Para confirmar a selecção, prima o botão central .

Para voltar ao ecrã anterior, prima .

De forma a evitar uma mudança não intencional das definições, o comando vem equipado com a opção de bloqueio automático. Quando o comando está bloqueado e se tenta premir qualquer botão, aparece no visor o símbolo . Para desbloquear o comando, prima o botão central durante pelo menos 1 segundo.

Antes da primeira utilização

Seleccione o seu idioma e o modo de funcionamento:
Utilizando as setas , seleccione o idioma e confirme.

Seleccione  e confirme.

A seguir, seleccione um dos modos de funcionamento:
SensoCare ou Modo Manual e depois confirme.

A SensoCare

No modo SensoCare, a tecnologia de sensores inteligentes permite uma adaptação contínua da temperatura, de acordo com as necessidades específicas do seu tipo de cabelo. A temperatura para a criação do penteado não é exibida no visor, mas é continuamente otimizada, com base no perfil do seu cabelo. Esta característica evita danos no cabelo causados por temperaturas elevadas para a criação do penteado.

Definir o seu perfil / primeira utilização

Para definir o seu perfil, percorra os ecrãs do comprimento, espessura e coloração do cabelo e seleccione a opção de acordo com o seu tipo de cabelo. Confirme cada definição com o botão central e guarde as suas definições seleccionando um nome de perfil (por exemplo, Perfil 1). Confirme e seleccione «Continuar» se pretender utilizar o seu perfil de imediato.

O símbolo do termómetro  fica intermitente enquanto o aparelho está a aquecer. Assim que o aparelho atinge a temperatura óptima para a criação do penteado, o símbolo do termómetro pára de piscar e poderá então utilizar o aparelho para criar o seu penteado.

Utilização seguinte

Quando se guarda um perfil (por exemplo, Perfil 1), o visor exhibe-o assim que liga o aparelho na vez seguinte que o utilizar. Basta confirmar e o aparelho dá início ao aquecimento.

Editar perfis

Pode adicionar novos perfis ou eliminar perfis existentes.

Podem-se guardar até 3 perfis.

Pode modificar o seu perfil (por exemplo, se o comprimento ou a coloração do seu cabelo se alterarem).

Repor

Se pretender repor todas as definições (idioma e todos os perfis) escolha «Reset» no visor «Eliminar Perfis».

B Modo Manual

O Modo Manual permite-lhe seleccionar a temperatura para a criação do penteado.

Esta temperatura permanece constante ao longo de todo o processo de criação do penteado, desde que o adaptador automático de temperatura, baseado em sensores, se encontre desactivado no modo manual.

Mova o cursor para «Modo Manual» e confirme. O aparelho vem configurado com uma temperatura padrão de 160 °C. Utilizando as setas ▼▲, pode alterar e ajustar a definição da temperatura, que varia entre os 120 - 200 °C. Durante o aquecimento, o visor da temperatura pisca. Assim que a temperatura da definição escolhida for atingida, o visor pára de piscar e poderá então começar a utilizar o aparelho para criar o seu penteado.

Definições de temperatura recomendadas

Estrutura do cabelo			Cabelo pintado
fino	normal	espesso	
120 °C - 150 °C	140 °C - 180 °C	170 °C - 200 °C	up to 180 °C

C Utilizar o aparelho

Preparação

- Assegure-se de que o seu cabelo está completamente seco antes de utilizar o aparelho.
- Penteie o cabelo por inteiro com um pente de dentes largos, para eliminar nós ou remoinhos.
- Divida o cabelo em secções. Comece junto às raízes, pegue numa madeixa fina de cabelo (com 2-3 cm no máximo ou com 2 dedos de largura) e prenda-a firmemente entre as placas de pentear.

Como alisar o cabelo

- Passe o aparelho suavemente ao longo de todo o cabelo, lentamente e com firmeza, da raiz às pontas sem parar por mais de 2 segundos. Isto assegurará melhores resultados de alisamento sem danificar o cabelo. As placas de pentear garantem um deslizar fácil e suave.
- Para um melhor controlo do deslizamento ao longo da madeixa, poderá estabilizar o aparelho segurando-o com a outra mão nos pontos de toque frio (1).
- Poderá criar um efeito de pontas recurvadas ao girar lentamente o aparelho, quer para fora quer para dentro, antes de libertar uma madeixa.

Como fazer caracóis e ondulação solta

- Aperte uma madeixa fina pelas raízes nas placas de pentear.
- Rode o aparelho, dando meia volta, de forma a que a madeixa deslize entre as placas de pentear e por cima da área de formação activa.
- Depois mova o aparelho lentamente, na posição horizontal, em direcção às pontas do cabelo. Ao libertar o aparelho no final das pontas do cabelo, a madeixa transformar-se-á num caracol.

Feedback

O modo SensoCare proporciona-lhe informações sobre o desempenho do alisamento após cada passagem.



Velocidade (da passagem) A passagem foi feita suficientemente devagar?	Correcto	☺	Bom, continue assim.
	Rápido	☹	Mova o aparelho mais devagar.
	Muito Rápido	☹	Mova o aparelho devagar.
Humidade (do cabelo) O seu cabelo está completamente seco?	Seco	☺	Bom, continue assim.
	Húmido	☹	Conseguirá melhores resultados em cabelo completamente seco.
	Molhado	☹	



Tanto no Modo SensoCare como no Modo Manual, o visor exibirá o símbolo de um secador sempre que detectar cabelo molhado durante a criação do penteado. Como medida de segurança, a temperatura diminuirá.

Isto significa que deverá secar o cabelo antes de o alisar. Para desactivar o símbolo do secador, carregue na tecla central.



Após a utilização

Desligue o aparelho premindo o botão central durante 2 segundos. O visor apresenta duas opções:

-  desligar
-  modo standby (em pausa)

Para desligar, seleccione ① e confirme com o botão central. Enquanto o aparelho não for desligado da corrente eléctrica, é exibido o visor «a arrefecer». Somente depois de a temperatura descer abaixo dos 60 °C, é que o visor se desliga e poderá então tocar no aparelho sem perigo.

Selecione ☾ se pretende continuar a alisar o cabelo mais tarde. No modo standby, a temperatura baixa para os 100 °C. Para sair do modo standby, prima qualquer botão. O aparelho desliga-se automaticamente após 30 minutos no modo standby.

Desligar automático

O aparelho desliga-se automaticamente após 30 minutos de funcionamento. Sempre que a temperatura for superior a 60° C o aparelho exhibe o visor «a arrefecer».

Enquanto o visor «a arrefecer» é exibido, pode continuar a alisar o cabelo: prima o botão central e aparecerá o ecrã anterior.

Quando o visor se desligar, poderá tocar no aparelho sem perigo.



Limpeza

Desligue sempre o aparelho da tomada antes de o limpar. Nunca deverá submergir o aparelho na água.

Limpe o aparelho com um pano húmido e use um pano macio para o secar.

Sujeito a alterações sem aviso prévio.

Por favor não deite o produto no lixo doméstico no final da sua vida útil. Poderá entregá-lo num dos Serviços de Assistência Técnica da Braun ou num dos pontos de recolha ou reciclagem previsto para esse fim, colocados à disposição no seu país.



Garantia

Os nossos produtos dispõem de uma garantia de 2 anos a partir da data de compra. Qualquer defeito do aparelho imputável, quer aos materiais, quer ao fabrico, que torne necessário reparar, substituir peças ou trocar de aparelho dentro de período de garantia não terá custos adicionais. A garantia não cobre avarias por utilização indevida, funcionamento a voltagem diferente da indicada, ligação a uma tomada de corrente eléctrica incorrecta, ruptura, desgaste normal por utilização que causem defeitos ou diminuição da qualidade de funcionamento do produto. A garantia perderá o seu efeito no caso de serem efectuadas reparações por pessoas não autorizadas ou se não forem utilizados acessórios originais Braun. A garantia só é válida se a data de compra for confirmada pela apresentação da factura ou documento de compra correspondente.

Esta garantia é válida para todos os países onde este produto seja distribuído pela Braun ou por um distribuidor Braun autorizado.

No caso de reclamação ao abrigo de garantia, dirija-se ao Serviço de Assistência Técnica Oficial Braun mais próximo: www.service.braun.com.

Só para Portugal

Apoio ao consumidor: Para localizar o seu Serviço Braun mais próximo, no caso de surgir alguma dúvida relativamente ao funcionamento deste produto, contacte-nos por favor pelo telefone 808 20 00 33.

Italiano

Si prega di leggere attentamente queste istruzioni prima dell'uso e conservarle per riferimento in futuro.
Per video sui prodotti, visitare www.braun.com/it

Importante

Collegare l'apparecchio ad una presa di corrente alternata e assicurarsi che il voltaggio della presa corrisponda a quella indicata sull'apparecchio.

 Questo apparecchio non deve mai essere usato in prossimità di acqua (ad esempio un lavandino pieno, vasca o doccia). Non lasciare che l'apparecchio si bagni. Scollegare sempre dopo l'uso. Anche da spento, l'apparecchio presenta un rischio in caso di vicinanza all'acqua.

L'utilizzo dell'apparecchio caldo su capelli bagnati può causare danni dei capelli. Asciugare sempre i capelli completamente e in modo uniforme prima di usare l'apparecchio. Non utilizzare l'apparecchio su capelli trattati da permanente.

Non toccare le piastre calde (6), né la parte esterna delle piastre (5) dell'apparecchio. Quando la piastra è calda, non appoggiarla su superfici che non sono resistenti al calore.

Per maggiore protezione, è consigliabile installare un dispositivo di corrente residua (RCD) con un funzionamento nominale di corrente residua non superiore a 30 mA nel circuito elettrico del vostro bagno. Chiedete al vostro installatore di fiducia per un consiglio.

L'apparecchio può essere utilizzato da bambini di almeno 8 anni e persone con ridotta capacità fisica, sensoriale o mentale o mancanza di esperienza e informazioni, se supervisionati da una persona o se hanno ricevuto istruzioni sull'utilizzo corretto dell'apparecchio e a conoscenza dei rischi derivanti dall'utilizzo. I bambini non dovrebbero giocare con l'apparecchio. La pulizia e la manutenzione dell'apparecchio non dovrebbe essere effettuata da bambini a meno che non abbiano più di 8 anni e supervisionati.

Non avvolgere il cavo di alimentazione attorno all'apparecchio. Non piegare troppo il manico anti-piega durante l'uso o la conservazione. Controllare regolarmente il cavo di alimentazione per usura o danneggiamento. Se il cavo è danneggiato, smettere di usare l'apparecchio e portarlo ad un centro di assistenza autorizzato Braun. Lavori di riparazione non qualificato possono comportare rischi estremi per l'utente.



Se lo schermo mostra , scollegare l'apparecchio e farlo riparare da un centro assistenza Braun.

Descrizione

- 1 Zona di contatto fredda
- 2 Schermo
- 3 Cavo girevole con manico anti-piega
- 4 Pulsanti di controllo: pulsante centrale (acceso/spento; conferma), pulsanti frecce
- 5 Area esterna di modellamento
- 6 Piastre styling con sensore di temperatura integrato





Utilizzare il pad di controllo

Collegare l'apparecchio a una presa elettrica. Per accendere, premere il pulsante centrale per almeno 2 secondi. Per spostare il cursore sullo schermo, premere la freccia corrispondente. Per confermare la selezione, premere il pulsante centrale . Per tornare alla schermata precedente, premere .

Al fine di prevenire una variazione non intenzionale delle impostazioni, i pulsanti di controllo sono dotati di una funzione di blocco automatico. Quando i pulsanti di controllo sono bloccati e si tenta di premere un pulsante, il simbolo  appare sullo schermo. Per sbloccare i pulsanti di controllo, premere il pulsante centrale per almeno 1 secondo.

Primo utilizzo

Selezionare la lingua e la modalità di funzionamento: Utilizzare le frecce  , selezionare la lingua e confermare. Selezionare  e confermare.

In seguito, selezionare una delle modalità di funzionamento: SensoCare o Modo Manuale, quindi confermare.

A SensoCare

In modalità SensoCare, la tecnologia del sensore intelligente permette alla temperatura di adattarsi ai bisogni specifici dei tuoi capelli. La temperatura di styling non è visualizzata sul display, ma ottimizzata continuamente in base al profilo dei tuoi capelli. Questa funzione previene danni ai capelli causati da temperature elevate delle piastre.

Impostare il proprio profilo / primo utilizzo

Per impostare il proprio profilo, andare alle schermate lunghezza capelli, spessore e colorazione e selezionare in base alla tipologia dei tuoi capelli. Confermare ogni impostazione con il tasto centrale e salvare le impostazioni selezionando il nome del profilo (ad esempio Profilo 1). Conferma e seleziona «Avanti» se si desidera utilizzare subito il proprio profilo. Il simbolo termometro lampeggiante  a mostra che l'apparecchio si sta riscaldando. Quando il simbolo del termometro smette di lampeggiare, la temperatura ottimale è stata raggiunta e si può iniziare lo styling.

Utilizzo successivo

Una volta che il profilo è stato salvato (ad esempio Profilo 1), all'utilizzo successivo una volta acceso l'apparecchio lo schermo lo mostra subito. Confermare per far riscaldare l'apparecchio.

Cambia profili

E' possibile aggiungere nuovi profili o cancellare quelli esistenti. E' possibile salvare fino a 3 profili. Puoi modificare il tuo profilo (es se la lunghezza o il colore dei capelli sono cambiati).

Resetta tutto

Se vuoi resettare tutte le impostazioni (lingua e tutti i profili) seleziona «Resetta tutto» su «Elimina» presente sullo schermo.

B Modalità Manuale

La Modalità Manuale consente di selezionare la temperatura di styling.

Questa temperatura rimarrà la stessa per tutto il processo di styling in quanto il sensore di adattamento automatico della temperatura in Modalità Manuale è disattivato.

Spostare il cursore su «modo manuale» e confermare.

Viene visualizzata l'impostazione predefinita di temperatura.

Utilizzando le frecce ▼▲, è possibile modificare l'impostazione della temperatura tra i 120 e i 200 ° C. Mentre l'apparecchio si riscalda, la temperatura sullo schermo lampeggia. Quando smette di lampeggiare, la temperatura selezionata viene raggiunta e si può iniziare lo styling

Impostazioni di temperature raccomandate

Struttura del capello			Capelli colorati
sottile	normale	spessa	
120°C - 150°C	140°C - 180°C	170°C - 200°C	Fino a 180°C

C Utilizzare l'apparecchio

Preparazione

- Assicurarsi che i capelli siano completamente asciutti e in modo uniforme prima di usare l'apparecchio.
- Pettinare i capelli con un pettine a denti larghi per rimuovere nodi.
- Selezionare una ciocca di capelli. Partendo dalle radici, creare una ciocca sottile (massimo 2-3 cm o 2 dita di larghezza) e fissarla saldamente tra le piastre styling.

Come rendere i capelli lisci

- Far scivolare delicatamente l'apparecchio lungo la ciocca di capelli, lentamente e in modo costante, dalla radice alle punte senza fermarsi per più di 2 secondi sulla stessa zona. Questo assicura migliori risultati di stiratura senza danneggiare i capelli. Le piastre styling garantiscono una scorrevolezza facile e agevole scorrimento.
- Per un controllo migliore quando si scivola lungo una ciocca, si può stabilizzare l'apparecchio tenendolo con l'altra mano sulle zone di contatto fredde (1).
- È possibile creare stili diversi alle punte girando lentamente l'apparecchio sia verso l'esterno che verso l'interno prima di rilasciare una ciocca.

Come forma riccioli sciolti e le onde

- Fissare una ciocca sottile dalla radice,
- Fare mezzo giro con l'apparecchio in modo che la ciocca scivoli attraverso le piastre e su tutta l'area esterna attiva di modellamento,
- Poi lentamente spostare l'apparecchio in orizzontale verso le punte dei capelli. Quando si estrae l'apparecchio dalle punte dei capelli, la ciocca si trasformerà in riccio.

Informazioni

La modalità SensoCare fornisce informazioni sulle performance di messa in piega dopo ogni passaggio.



Velocità (di passaggio) Il passaggio è stato eseguito abbastanza lentamente?	Giusto	☺	Bene, prosegui in questo modo.
	Veloce	☹	Fai scivolare l'apparecchio più lentamente
	Troppo veloce	☹	Fai scivolare l'apparecchio lentamente.
Asciugatura (livello di asciugatura dei capelli) I tuoi capelli sono asciutti in modo uniforme?	Asciutti	☺	Bene, prosegui in questo modo.
	Umidi	☹	Otterrai risultati migliori su capelli asciutti in modo uniforme.
	Bagnati	☹	Otterrai risultati migliori su capelli asciutti in modo uniforme.

In entrambe le modalità SensoCare e manuale, lo schermo mostrerà il simbolo di un asciugacapelli se durante lo styling i capelli sono bagnati. Come misura di sicurezza, la temperatura diminuisce.





Questo significa che si devono asciugare i capelli prima di eseguire la stiratura.

Per disattivare il simbolo asciugacapelli, premere il tasto centrale

Dopo l'utilizzo

Spegnere l'apparecchio tenendo premuto il tasto centrale per 2 secondi. Lo schermo mostrerà due opzioni:

-  spegnere
-  modalità standby

Per spegnere, selezionare  e confermare con il tasto centrale. La schermata «raffreddando...» ti comunica che l'apparecchio è ancora inserito nella corrente. Quando la temperatura scende sotto i 60 °C, lo schermo si spegne ed è possibile toccare l'apparecchio senza rischi.

Selezionare  se si vuole continuare lo styling successivamente. In modalità standby la temperatura diminuisce ad 100 °C. Per uscire dalla modalità standby, premere un tasto qualsiasi. Dopo 30 minuti in modalità standby, l'apparecchio si spegne automaticamente

Auto-spegnimento

Dopo 30 minuti di funzionamento, l'apparecchio si spegne automaticamente. La schermata di raffreddamento viene visualizzata quando la temperatura è superiore a 60 °C.

Finché è presente la schermata raffreddamento, è possibile riprendere lo stile: Premere il tasto centrale e verrà mostrato la schermata precedente.

Quando lo schermo è spento, è possibile toccare l'apparecchio senza alcun rischio.



Pulitura

Scollegare sempre prima della pulizia. Non immergere mai l'apparecchio in acqua.

Pulire l'apparecchio con un panno umido e utilizzare un panno morbido per asciugare

Soggetto a modifica senza preavviso.

Non gettare l'elettrodomestico nei rifiuti dopo il suo ciclo di utilizzo. Dello smaltimento si possono occupare il centro servizi di Braun o appositi punti di raccolta della propria zona.



Garanzia

Braun fornisce una garanzia valevole per la durata di 2 anni dalla data di acquisto.

Nel periodo di garanzia verranno eliminati, gratuitamente, i guasti dell'apparecchio conseguenti a difetti di fabbrica o di materiali, sia riparando il prodotto sia sostituendo, se necessario, l'intero apparecchio.

Tale garanzia non copre: danni derivanti dall'uso improprio del prodotto, la normale usura conseguente al funzionamento dello stesso, i difetti che hanno un effetto trascurabile sul valore o sul funzionamento dell'apparecchio.

La garanzia decade se vengono effettuate riparazioni da soggetti non autorizzati o con parti non originali Braun.

Per accedere al servizio durante il periodo di garanzia, è necessario consegnare o far pervenire il prodotto integro, insieme allo scontrino di acquisto, ad un centro di assistenza autorizzato Braun.

Contattare www.service.braun.com o il numero 02/6678623 per avere informazioni sul Centro di assistenza autorizzato Braun più vicino.

Nederlands

Lees a.u.b. deze handleiding zorgvuldig door voor en bewaar hem voor het geval u hem in de toekomst nog wilt raadplegen. Om beelden van het product te bekijken, ga naar: www.braun.com

Belangrijk

Sluit het apparaat uitsluitend aan op een wisselstroomstopcontact en zorg ervoor dat het voltage in uw woning correspondeert met het voltage dat op het apparaat staat aangegeven.

 Gebruik dit apparaat nooit in de nabijheid van water (bijv. een met water gevulde wasbak, bad of douche). Laat het apparaat niet nat worden. Trek na gebruik altijd de stekker uit het stopcontact. Zelfs als het apparaat uitgeschakeld is, vormt de nabijheid van water een gevaar.

Het gebruik van het hete apparaat op nat haar kan beschadiging van het haar veroorzaken. Zorg ervoor dat uw haar volledig droog is alvorens het apparaat te gebruiken. Gebruik het apparaat niet op gepermanent haar.

Raak de hete stylingvlakken (6) niet aan, noch de actieve forming area (5) van het apparaat. Leg het hete apparaat niet op oppervlaktes die niet hitte-bestendig zijn.

Voor nog meer veiligheid adviseren wij u een differentieelschakelaar (verliesstroomschakelaar) te installeren met grote (30 mA) gevoeligheid in het elektrische circuit van uw badkamer. Vraag uw installateur om advies.

Dit apparaat is geschikt voor gebruik voor kinderen ouder dan 8 jaar en personen met een fysieke, sensorische of mentale beperking indien zij het product gebruiken onder begeleiding of instructies hebben gekregen over het veilig gebruik van het apparaat en de gevaren inzien. Kinderen zullen niet met het apparaat spelen. Het apparaat zal niet schoon gemaakt of onderhouden worden door kinderen, behalve onder toezicht en als ze 8 jaar of ouder zijn.

Wikkel het snoer niet om het apparaat. Zorg ervoor dat de anti-knikhuls niet te zeer verbogen wordt tijdens gebruik of opbergen. Controleer het electriciteitssnoer geregeld op schade of slijtage. Wanneer het snoer beschadigd is, gebruik het apparaat dan niet meer en breng en naar een gemachtigd Braun Service Centrum.



Wanneer dit symbool  op het schermje verschijnt, trek de stekker dan uit het stopcontact en laat het apparaat repareren bij een Braun Service Centrum.

Beschrijving

- 1 Cool touch
- 2 Schermpje
- 3 Draaisnoer met anti-knikhuls
- 4 Controlepad:
middelste knop (aan/uit; bevestigen), 
pijltjestoetsen
- 5 Actieve forming area
- 6 Stylingplaten met geïntegreerde temperatuursensoren



Gebruik van het controlepaneel

Steek de stekker van het apparaat in een stopcontact. Om het apparaat aan te zetten, houd de middelste knop tenminste 2 seconden ingedrukt. Druk op de respectievelijke pijltjestoets om de cursor op het schermpje te verplaatsen.

Om uw selectie vast te leggen, druk op de middelste knop . Om terug te keren naar het vorige schermpje, druk .

Om een ongewilde verandering van de instellingen te voorkomen, is het controlepad uitgerust met een automatische blokkering. Wanneer het controlepad geblokkeerd is en u een knop probeert in te drukken, verschijnt het  symbool op het schermpje. Houd de middelste knop tenminste 1 seconde ingedrukt om het controlepad te deblokkeren.

Voor het eerste gebruik

Selecteer de gewenste taal en de gewenste instelling door gebruik te maken van de pijltjestoetsen  . Selecteer  taal en bevestig.

Selecteer vervolgens een van de instellingen: SensoCare of Handmatig gebruik en bevestig.

A SensoCare

Bij de instelling SensoCare, zorgt intelligente sensortechnologie ervoor dat de temperatuur zich automatisch aanpast aan de specifieke behoeftes van uw haartype. De stylingtemperatuur wordt niet aangegeven op het schermpje, maar wordt continu geoptimaliseerd op basis van uw haarprofiel. Deze functie voorkomt beschadiging van het haar als gevolg van hoge stylingtemperaturen.

Installeer uw profiel / eerste gebruik

Om uw profiel in te stellen, volgt u de schermpjes haarlengte, dikte en kleur en selecteert wat op uw haartype van toepassing is. Bevestig elke instelling door de middelste knop in te duwen en bewaar uw instelling door een profielnaam te selecteren (bijv. Profiel 1). Bevestig en selecteer, «Doorgaan» wanneer u uw profiel onmiddellijk wilt toepassen.

Het thermometersymbooltje  knippert, wat betekent dat het apparaat aan het opwarmen is. Als het thermometersymbooltje stopt met knipperen, is de optimale stylingtemperatuur bereikt en kunt u beginnen met het stylen van uw haar.

Volgend gebruik

Als een profiel eenmaal bewaard is (bijv. Profiel 1), zal dit meteen na het aanzetten van het apparaat bij een volgend gebruik te zien zijn. U hoeft dit slechts te bevestigen en het apparaat begint vanzelf op te warmen.

Wijzig profielen

U kunt nieuwe profielen toevoegen of bestaande profielen verwijderen. Tot 3 profielen kunnen worden bewaard.

U kunt uw profiel aanpassen (bijv. als de lengte of kleur van uw haar veranderd is).

Resetten

Wanneer u alle instellingen wilt resetten (taal en alle profielen) kies dan de optie «Reset» op het «Verwijderen» scherm.

B Manuele instelling

Met de instelling «Handmatig» kunt u zelf de stylingtemperatuur selecteren.

De temperatuur blijft gedurende het stylen gelijk omdat de temperatuuraanpassing door middel van de sensor is uitgeschakeld in de manuele instelling.

Beweeg de cursor naar «Handmatig» en bevestig. Op het schermpje verschijnt de temperatuurinstelling 160 °C. Met behulp van de pijltjestoetsen ▼▲ kun u de temperatuur aanpassen van 120 - 200 °C. Tijdens het opwarmen van het apparaat knippert het temperatuurschermje. Wanneer het knipperen stopt, is de geselecteerde temperatuur bereikt en kunt u beginnen met stylen.

Aabevolen temperatuurinstellingen

Haarstructuur			Gekleurd haar
fijn	normaal	dik	
120 °C - 150 °C	140 °C - 180 °C	170 °C - 200 °C	up to 180 °C

C Gebruik van het apparaat

Vorbereiding

- Zorg ervoor dat uw haar volledig gedroogd is alvorens het apparaat te gebruiken.
- Kam uw haar met een kam met grove tanden om klitten te verwijderen.
- Verdeel uw haar in strengen. Begin dichtbij de haarwortels door een dunne streng (maximaal 2-3 cm of 2 vingers breed) te nemen en die stevig tussen de stylingplaten te klemmen.

Straighten

- Laat het apparaat langzaam en voorzichtig door de gehele lengte van het haar glijden van de haarwortels tot de puntjes zonder langer dan 2 seconden te stoppen. Dit zorgt voor het beste straightresultaat zonder uw haar te beschadigen. De stylingplaten glijden gemakkelijk en glad over het haar.
- Voor een nog betere controle tijdens het behandelen van een lok haar, kunt u het apparaat het beste met de andere hand vasthouden aan het speciaal daarvoor bestemde niet hete deel (1).
- U kunt slag creëren aan de onderkant van een streng haar door het apparaat langzaam hetzij naar buiten of naar binnen te bewegen voor de haarlok los te laten.

Losse krullen en golven

- Klem een dunne streng bij de haarwortels vast.
- Draai het apparaat een halve slag zodanig dat de streng door de stylingplaten over de actieve formingarea glijdt.
- Beweeg het apparaat vervolgens langzaam horizontaal in de richting van de haarpunten. Wanneer u het apparaat over de haarpunten trekt zal er een krul ontstaan.

Feedback

De instelling SensoCare geeft na iedere beweging informatie over de prestatie.



Snelheid (van beweging) Is de beweging <u>langzaam</u> genoeg uitgevoerd?	Juist	☺	Goed, ga door.
	Snel	☹	Beweeg het apparaat langzamer.
	Zeer snel	☹	Beweeg apparaat nog langzamer.
Vochtigheid (-gehalte van het haar) Is uw haar gelijkmatig <u>droog</u> ?	Droog	☺	Goed, ga door.
	Vochtig	☹	U zult beter resultaat hebben op gelijkmatig droog haar.
	Nat	☹	

Zowel bij de SensoCare als de handmatige instelling zal er op het schermje een haardroger-symbooltje verschijnen wanneer het haar nog nat is tijdens het stylen. Uit veiligheidsoverwegingen zal de temperatuur dalen.



Dit betekent dat u uw haar dient te drogen alvorens het te straighten.

Om het haardrogersymbooltje uit te zetten, druk op de middelste knop.

Na gebruik

Schakel het apparaat uit door de middelste knop gedurende twee seconden ingedrukt te houden. Het schermje toont twee keuzes:



Uitschakelen
Standby

Om het apparaat uit te schakelen: selecteer  en bevestig met de middelste knop. Het afkoelplaatje verschijnt wanneer het apparaat nog is aangesloten op een stopcontact. Wanneer de temperatuur tot onder de 60 °C is gezakt, verdwijnt het plaatje en kunt u het apparaat zonder gevaar aanraken.

Wanneer u later door wilt gaan met stylen, selecteert u . De temperatuur zal dan tot 100 °C zakken. Om de slaapstand weer op te heffen, drukt u op een willekeurige toest. Na 30 minuten slaapstand zal het apparaat automatisch uitschakelen.

Automatische uitschakeling

Na 30 minuten gewerkt te hebben, schakelt het apparaat automatisch uit. Het afkoelplaatje verschijnt zolang de temperatuur boven de 60 °C is. Zolang het afkoelplaatje wordt getoond, kunt u door blijven gaan met stylen: druk op de middelste knop en het vorige schermje zal verschijnen.



Wanneer het plaatje verdwijnt, kunt u het apparaat zonder gevaar aanraken.

Reinigen

Trek altijd de stekker uit het stopcontact alvorens het apparaat te reinigen. Houd het apparaat nooit onder water. Reinig het apparaat met een vochtige doek en droog het met een zachte doek af.

Onderhevig aan verandering zonder kennisgeving.

Gooi niet het product weg in het huishoudelijk afval aan het einde van zijn levensduur. Verwijdering kan plaatsvinden bij een Braun Service Centre of bij de aangewezen inleveradressen in uw land.



Garantie

Op dit produkt verlenen wij een garantie van 2 jaar geldend vanaf datum van aankoop. Binnen de garantieperiode zullen eventuele fabricagefouten en/of materiaalfouten gratis door ons worden verholpen, hetzij door reparatie, vervanging van onderdelen of omruilen van het apparaat.

Deze garantie is van toepassing in elk land waar dit apparaat wordt geleverd door Braun of een officieel aangestelde vertegenwoordiger van Braun.

Beschadigingen ten gevolge van onoordeelkundig gebruik, normale slijtage en gebreken die de werking of waarde van het apparaat niet noemenswaardig beïnvloeden vallen niet onder de garantie. De garantie vervalt bij reparatie door niet door ons erkende service-afdelingen en/of gebruik van niet originele Braun onderdelen.

Om gebruik te maken van onze service binnen de garantieperiode, dient u het complete apparaat met uw aankoopbewijs af te geven of op te sturen naar een geautoriseerd Braun Customer Service Centre: www.service.braun.com. Bel 0 800 44 55 388 voor een Braun Customer Service Centre bij u in de buurt.

Dansk

Læs brugsvejledningen omhyggeligt, før apparatet tages i brug, og behold den til senere brug. Se produktvideoer på www.braun.com.

Vigtigt

Apparatet må kun sluttes til et stik med vekselstrøm. Kontroller, at netspændingen svarer til den spænding, som står på apparatet.

 Apparatet må aldrig anvendes i nærheden af vand (f.eks. en fyldt håndvask, et badekar eller brusebad). Apparatet må ikke blive vådt. Træk altid stikket ud efter brug. Selv om apparatet er slukket, kan det være farligt i nærheden af vand.

Brug af det varme apparat i vådt hår kan medføre beskadigelse af håret. Tør altid håret helt og ensartet inden du bruger apparatet. Undgå at bruge apparatet i permanentet hår.

Undgå at berøre apparatets varme stylingplader (6) eller det aktive formeområde (5). Når apparatet er varmt, må det ikke placeres på overflader, som ikke er varmebestandige.

Som yderligere sikkerhed anbefales det at installere en fejlstrømssikring i badeværelsets elektriske strømkreds med en tilladt reststrøm på maks. 30 mA. Få yderligere oplysninger hos en elektriker.

Dette apparat kan anvendes af børn fra 8 år og personer med nedsatte fysiske, sansemæssige eller mentale evner eller manglende erfaring eller viden, hvis de er under opsyn og får instruktioner om sikker brug af apparatet og forstår den involverede fare. Børn må ikke lege med apparatet. Rengøring og brugervedligeholdelse må ikke udføres af børn, med mindre de er over 8 år og er under opsyn.

Ledningen må ikke vikles om apparatet. Buk ikke antiknæk-manchetten for meget under brug eller opbevaring. Kontroller regelmæssigt, om ledningen er slidt eller beskadiget. Hvis ledningen er beskadiget, må apparatet ikke anvendes mere, men skal indleveres til et Braun Servicecenter. Ukvalificerede reparationer kan medføre stor fare for brugeren.



Hvis skærmen viser , bør apparatet afbrydes og repareres i et Braun Servicecenter.

Beskrivelse

- 1 Kølig overflade
- 2 Skærm
- 3 Drejelig ledning med antiknæk-manchet
- 4 Kontrolknap:
midterknap (tænd/sluk, bekræft), 
piltaster
- 5 Aktivt formeområde
- 6 Stylingplader med integrerede temperaturfølere

Brug af kontrolknap

Tilslut apparatet til en stikkontakt. Tænd ved at trykke på midterknappen i mindst 2 sekunder. Tryk på den respektive pil for at flytte cursoren rundt på skærmen.

Bekræft dit valg ved at trykke på midterknappen . Vend tilbage til forrige skærbillede ved at trykke på .

For at undgå uønskede ændringer i indstillinger er kontrolknappen forsynet med en automatisk låsefunktion.

Når kontrolknappen er låst, og du prøver at trykke på en knap vises  symbol på skærmen. Du låser kontrolknappen op ved at trykke på midterknappen i mindst 1 sekund.

Før ibrugtagning

Vælg sprog og betjeningsindstilling:

Brug pilene ▼▲ til at vise sprog og bekræft. Vælg ✓ og bekræft.

Vælg derefter en af betjeningsindstilling: SensoCare eller Manuel, og bekræft.

A SensoCare

I SensoCare-indstilling, gør sensorteknologi det muligt at tilpasse temperaturen løbende i henhold til din hårtypes særlige behov. Stylingtemperaturen vises på displayet, men optimeres løbende baseret på din hårprofil. Denne funktion modvirker beskadigelse af håret på grund af høj stylingtemperatur.

Indstil din profil / første gang du bruger apparatet

Du indstiller din profil ved at gå igennem skærbillederne for hårlængde, tykkelse og farvning og vælge i henhold til din hårtype. Bekræft hver indstilling med midterknappen og gem dine indstillinger ved at vælge et profilnavn (f.eks. profil 1). Bekræft og vælg «Fortsæt» hvis du ønsker at bruge din profil med det samme.

Det blinkende termometersymbol  viser, at apparatet er ved at varme op. Når termometersymbolet holder op med at blinke, har apparatet nået den optimale stylingtemperatur, og du kan begynde at style håret.

Næste gang du bruger apparatet

Når først profilen er gemt (f.eks. profil 1), vil skærmen vise den lige efter apparatet tændes næste gang. Bekræft, og apparatet begynder at varme op.

Ret profiler

Du kan tilføje nye profiler eller slette eksisterende. Der kan gemmes op til 3 profiler.

Du kan redigere din profil (f.eks. hvis din hårlængde eller farve har ændret sig).

Nulstil alt

Hvis du ønsker at nulstille alle indstillinger (sprog og alle profiler), vælger du «Nulstil alle» på skærmen «Slet profiler».

B Manuel funktion

Manuel funktion giver dig mulighed for at vælge stylingtemperatur.

Denne temperatur forbliver den samme under hele stylingprocessen, fordi den sensorbaserede automatiske temperaturlpasning er deaktiveret ved manuel funktion.

Flyt cursoren til «Manuel» og bekræft. Standardtemperaturindstillingen på 160 °C vises. Brug pilene ▼▲ til at ændre temperaturindstillingen i intervallet fra 120 - 200 °C. Skærmen blinker, mens apparatet varmer op. Når skærmen holder op med at blinke, har apparatet nået den valgte temperatur, og du kan begynde at style håret.

Anbefalet temperaturindstilling

Hårstruktur			Farvet hår
fint	normal	stærkt	
120 °C - 150 °C	140 °C - 180 °C	170 °C - 200 °C	up to 180 °C

C Sådan bruger du apparatet

Forberedelser

- Sørg for, at håret er tørret helt og ensartet, før du bruger apparatet.
- Start med at rede håret med en grov kam for at fjerne ugler.
- Opdel håret i sektioner. Begynd tæt ved hårroden, tag en tynd hårlok (maksimum 2-3 cm eller 2 fingre bred) og læg den fast imellem glattepladerne.

Sådan glattes dit hår

- Før forsigtigt apparatet langsomt og roligt hele vejen igennem håret fra rod til spids uden at stoppe længere end 2 sekunder. Det giver det glatteste resultat, uden at håret beskadiges. Stylingpladerne sikrer, at apparatet glider let.
- For at få bedre kontrol når du fører jernet langs en hårlok, kan du stabilisere apparatet ved at holde med den anden hånd på de kølige berøringspunkter (1).
- Du kan vende hårets spidser ved langsomt at dreje apparatet enten udad eller indad, før du slipper hårlokken.

Sådan former du krøller og bølger

- Læg en lille hårlok fast mellem glattepladerne ved hårrødderne,
- drej apparatet en halv omgang, så hårlokken glider gennem stylingpladerne og over det aktive formeområde,
- bevæg derefter langsomt apparatet vandret mod hårspidserne. Når du trækker apparatet ud over hårspidserne, bliver hårlokken til en krølle.

Feedback

SensoCare-indstilling giver feedback til glatteprocessen efter hvert strøg.



Hastighed (på strøg)	Rigtigt	😊	Godt, fortsæt på samme måde
Er strøget udført <u>langsomt</u> nok?	Hurtigt	😐	Bevæg apparatet langsommere
	Meget hurtigt	😞	Bevæg apparatet langsomt.
Fugtighed (niveau i håret)	Tørt	😊	Godt, fortsæt på samme måde
Er dit hår ensartet <u>tørt</u> ?	Fugtigt	😐	Du opnår et bedre resultat med ensartet
	Vådt	😞	tørt hår.

I både SensoCare og Manual indstilling viser skærmen et hårtørresymbol, hvis der registreres vådt hår under styling. Som en sikkerhedsfunktion falder temperaturen. Det betyder, at du bør tørre håret, inden du glatter det. Du deaktiverer hårtørresymbolet ved at trykke på midterknappen.



Efter brug

Sluk for apparatet ved at trykke på midterknappen i 2 sekunder. Skærmen viser to muligheder:



Sluk

Standby

Du slukker ved at vælge ⓐ og bekræfte med midterknappen. Skærmen for «nedkøling» vises hvis apparatet stadig er tilsluttet. Når temperaturen er faldet til under 60 °C, slukker skærmen, og du kan røre ved apparatet uden risiko.

Vælg ☾ hvis du ønsker at genoptage stylingen senere. I dvaleindstilling falder temperaturen til 100 °C. Tryk på valgfri knap for at afbryde dvaleindstilling. Efter 30 minutter i dvaleindstilling slukker apparatet automatisk.

Automatisk slukfunktion

Efter 30 minutters drift slukker apparatet automatisk. Nedkølingsskærmen vises så længe temperaturen er over 60 °C.

Så længe nedkølingsskærmen vises kan du fortsætte med at style: Tryk på midterknappen, så vises forrige skærmbillede.

Når skærmen er slukket, kan apparatet berøres uden risiko.



Rengøring

Træk altid stikket ud af stikkontakten, før apparatet rengøres. Nedsenk aldrig apparatet i vand.

Rengør apparatet med en fugtig klud, og tør det efter med en blød klud.

Der tages forbehold for ændringer uden forudgående varsel.

Apparatet bør efter endt levetid ikke kasseres sammen med husholdningsaffaldet. Bortskaffelse kan ske på et Braun Servicecenter eller egnede, lokale opsamlingssteder.



Garanti

Braun yder 2 års garanti på dette produkt gældende fra købsdatoen. Inden for garantiperioden vil Braun for egen regning afhjælpe fabrikations- og materialefejl efter vort skøn gennem reparation eller ombytning af apparatet. Denne garanti gælder i alle lande, hvor Braun er repræsenteret.

Denne garanti dækker ikke skader opstået ved fejlbetjening, normalt slid eller fejl som har ringe effekt på værdien eller funktionsdygtigheden af apparatet. Garantien bortfalder ved reparationer udført af andre end de af Braun anviste reparatører og hvor originale Braun reservedele ikke er anvendt.

Ved service inden for garantiperioden afleveres eller indsendes hele apparatet sammen med købsbevis til et autoriseret Braun Service Center: www.service.braun.com.

Ring 7015 0013 for oplysning om nærmeste Braun Service Center.

Norsk

Les bruksanvisningen nøye før du tar produktet i bruk, og ta vare på den til senere bruk. For produktvideoer, gå til www.braun.com.

Viktig

Apparatet skal bare tilsluttes vekselstrømuttak. Kontroller at nettspenningen samsvarer med den spenningen som er angitt på apparatet.

 Apparatet må aldri brukes i nærheten av vann (f.eks. en servant fylt med vann, et badekar eller en dusj). Ikke la apparatet bli vått. Ta alltid ut kontakten etter bruk. Selv om apparatet er avslått utgjør det et faremoment når det er i nærheten av vann.

Håret kan bli skadet hvis du bruker det varme apparatet på vått hår. Håret bør være jevnt og fullstendig tørt før du bruker apparatet. Ikke bruk apparatet på permanentert hår.

Ikke berør de varme retteplatene (6) eller den aktivt formende buen (5) på apparatet. Apparatet skal kun plasseres på varmebestandige overflater når det er oppvarmet.

Som ekstra beskyttelse anbefaler vi at du installerer en reststrømbryter (RCD) med en maksimal driftsstrøm på 30 mA i den elektriske kretsen på badet. Be en elektriker om råd.

Dette apparatet kan brukes av barn fra og med 8 år og personer med reduserte fysiske, sensoriske eller mentale evner, eller manglende erfaring og kunnskap, hvis de er under tilsyn eller har fått instruksjon om sikker bruk av apparatet og forstår farene ved bruk av apparatet. Barn skal ikke leke med apparatet. Rengjøring og vedlikehold av apparatet skal ikke foretas av barn med mindre de er eldre enn 8 år og har tilsyn av en voksen.

Strømledningen må ikke vikles rundt apparatet. Bøy ikke antiknekkhylsen for mye under bruk eller oppbevaring. Kontroller ledningen regelmessig for slitasje og skader. Du må ikke bruke produktet hvis ledningen er skadet. Ta det med til et godkjent Braun serviceverksted for reparasjon. Ukvalifisert reparasjonsarbeid kan medføre stor fare for brukeren.

Hvis skjermen viser , må du koble fra apparatet og få det reparert ved et godkjent Braun serviceverksted.



Beskrivelse

- 1 Kalde berøringspunkter
- 2 Skjerm
- 3 Ledning med roterbart feste og anti-knekkhylse
- 4 Kontrollknapp:
midtknapp (på/av; bekreft),
pilknapper
- 5 Aktivt formende bue
- 6 Retteplater med innebygde temperatursensorer



Bruk av kontrollknappen



Koble apparatet til et strømuttak. For å slå det på, holder du inne midtknappen i minst 2 sekunder. Trykk på pilene for å flytte markøren på skjermen.

For å bekrefte valget ditt, trykker du på midtknappen . For å gå tilbake til forrige skjermbilde, trykker du på .

Kontrollknappen har en automatisk låsefunksjon som skal hindre utilsiktede endringer av innstillingene. Når kontrollknappen er låst og du prøver å trykke på en knapp, vil -symbolet vises på skjermen. Hold inne midtknappen i minst 1 sekund for å låse opp kontrollknappen.

Før første gangs bruk

Velg språk og driftsmodus:

Bruk  -pilene for å velge språk og bekreft. Velg , og bekreft.

Deretter velger du en av driftsmodusene: SensoCare-modus eller manuell modus, og bekrefter.

A SensoCare-modus

I SensoCare-modus bidrar intelligent sensorteknologi til kontinuerlig temperaturlpasning etter de spesifikke behovene din hårtype har. Stylingtemperaturen vises ikke i displayet, men blir kontinuerlig optimalisert basert på din hårprofil. Denne funksjonen hindrer skader på håret forårsaket av høye stylingtemperaturer.

Angi profil / første gangs bruk

For å angi din hårprofil, går du gjennom skjermbildene for hårlengde, tykkelse og farging og velger i samsvar med din hårtype. Bekreft hver innstilling ved å trykke på midtknappen, og lagre innstillingen ved å velge et profilnavn (f.eks. profil 1). Bekreft og velg «Fortsett» hvis du ønsker å bruke profilen din med én gang.

Det blinkende termometersymbolet  åindikerer at apparatet varmes opp. Når termometersymbolet slutter å blinke, er den optimale stylingtemperaturen nådd og du kan starte stylingen.

Neste gangs bruk

Når en profil er lagret (f.eks. profil 1), vil skjermen vise denne neste gang du slår på apparatet. Apparatet vil starte oppvarmingen så snart du har bekreftet profilen.

Rediger profil

Du kan legge til nye profiler eller slette eksisterende profiler. Opptil 3 profiler kan lagres om gangen.



Du kan også endre profilen din (f.eks. hvis du har fått lengre hår eller har farget håret ditt).

Tilbakestill alt

Hvis du ønsker å nullstille alle innstillinger (språk og alle profiler), velger du «Nullstill alt» i skjermbildet «Slett profil».

B Manuell modus

I manuell modus kan du selv velge stylingtemperatur. Den valgte temperaturen vil forbli den samme under hele stylingprosessen, siden den sensorbaserte automatiske temperaturlpasningen deaktiveres i manuell modus.

Flytt pilen til «Manuell modus» og bekreft. En standard temperaturinnstilling på 160 °C vil nå vises. Ved bruk av  -pilene kan du endre temperaturinnstillingene fra 120 - 200 °C. Mens apparatet varmes opp, vil temperatursymbolet på skjermen blinke. Når blinkingen stopper, er valgt temperatur nådd og du kan begynne stylingen.

Anbefalte temperaturinnstillinger

Hårstruktur			Farget hår
fint	normalt	tykt	
120 °C - 150 °C	140 °C - 180 °C	170 °C - 200 °C	up to 180 °C

C Bruk av apparatet

Forberedelser

- Sørg for at håret er jevnt og fullstendig tørt før du bruker apparatet.
- Gre godt gjennom håret med en bredtannet kam for å fjerne floker.
- Del håret opp i felter. Start ved hårrøttene og ta en tynn hårlokk (maks 2-3 cm bred eller 2 fingerbredder) som du klemmer godt fast mellom retteplatene.

Slik glatter du ut håret

- La apparatet gli langsomt og forsiktig nedover hele hårets lengde, fra rot til tupp, uten å stoppe opp i mer enn 2 sekunder. Dette vil sikre det beste resultatet uten å skade håret. Retteplatene sikrer en enkel og jevn glatting.
- Du kan stabilisere apparatet og oppnå bedre styring ved å holde en hånd på de kalde berøringspunktene (1) mens du lar retteplatene gli over hårlokkene.
- Du kan lage en bøy i tuppene ved å snu apparatet innover eller utover før du slipper hårlokken.

Hvordan forme løse krøller og bølger

- Start ved hårrøttene og klem en tynn hårlokk mellom retteplatene.
- Drei på apparatet slik at hårlokken både glir over retteplatene og over de aktive formingsbuene.
- Beveg deretter apparatet langsomt og horisontalt mot hårtuppene. Når apparatet dras ut over hårtuppene, formes hårlokken til en krøll.

Tilbakemeldinger

I SensoCare-modus får du tilbakemelding på selve ytelsen etter hver formingsbevegelse.



Hastighet (på formingsbevegelsen)	Korrekt	😊	Bra, fortsett slik.
	Raskt	😐	Beveg apparatet saktere.
Er bevegelsen utført <u>sakte nok</u> ?	Svært raskt	😞	Beveg apparatet sakte.
Fuktighet (i håret)	Tørt	😊	Bra, fortsett slik.
	Fuktig	😐	Du får et bedre resultat hvis håret er fullstendig tørt.
	Vått	😞	

I både SensoCare- og manuell modus vil skjermen vise et hårfønersymbol hvis apparatet oppdager vått hår under stylingen. Som en sikkerhetsforanstaltning vil da temperaturen reduseres.



Dette indikerer at du bør tørke håret før utglattingen. Trykk på midtknappen for å deaktivere hårfønersymbolet.

Etter bruk

Slå av apparatet ved å holde inne midtknappen i 2 sekunder. På skjermen får du nå to valgmuligheter:

- ⓪ Slå av
- ☾ Standby

For å slå av, velger du ⓪ og bekrefter med midtknappen. Skjermbildet nedkjøling vil nå vises hvis apparatet fortsatt er tilkoblet strømuttaket. Når temperaturen har falt til under 60 °C, slås skjermen av og du kan trygt berøre apparatet.

Velg ☾ hvis du ønsker å fortsette stylingen senere. I dvalemodus vil temperaturen synke til 100 °C. Du kan trykke på hvilken som helst knapp for å gå ut av dvalemodus. Etter 30 minutter i dvalemodus vil apparatet slå seg av automatisk.

Automatisk avstenging

Etter 30 minutters drift slår apparatet seg av automatisk. Skjermbildet med nedkjølingssymbolet vises så lenge temperaturen er høyere enn 60 °C.

Så lenge dette skjermbildet vises, kan du gjenoppta stylingen: Trykk på midtknappen og det tidligere skjermbildet vil vises.

Når skjermen er avslått, kan du trygt berøre apparatet.



Rengjøring

Trekk alltid ut støpselet før rengjøring. Legg aldri apparatet i vann.

Rengjør apparatet med en fuktig klut, og bruk en myk klut for å tørke det.

Kan endres uten varsel.

Vennligst ikke kast dette produktet i husholdningsavfallet når det er utslitt. Produktet kan leveres til et Braun servicesenter eller på en kommunal miljøstasjon for spesialavfall.



Garanti

Vi gir 2 års garanti på produktet gjeldende fra kjøpsdato.

I garantitiden vil vi gratis rette eventuelle fabrikkasjons- eller materialfeil, enten ved reparasjon eller om vi finner det hensiktsmessig å bytte hele produktet.

Denne garanti er gyldig i alle land der Braun eller Brauns distributør selger produktet.

Denne garanti dekker ikke: skader på grunn av feil bruk, normal slitasje eller skader som har ubetydelig effekt på produktets verdi og virkemåte. Garantien bortfaller dersom reparasjoner utføres av ikke autorisert person eller hvis andre enn originale Braun reservedeler benyttes.

For service i garantitiden skal hele produktet leveres eller sendes sammen med kopi av kjøpskvittering til nærmeste autoriserte Braun Serviceverksted: www.service.braun.com.

Ring 22 63 00 93 for å bli henvist til nærmeste autoriserte Braun Serviceverksted.

NB

For varer kjøpt i Norge har kunden garanti i henhold til NEL's Leveringsbetingelser.

Svenska

Läs bruksanvisningen noga och i sin helhet innan du använder apparaten och spara bruksanvisningen för framtida bruk. Se www.braun.com för produktvideor.

Viktigt!

Stylingapparaten får bara anslutas till eluttag med växelström. Kontrollera att nätspänningen överensstämmer med spänningen som anges på stylingapparaten.

 Stylingapparaten får aldrig användas nära vatten (t.ex. ett fyllt handfat, badkar eller en dusch). Stylingapparaten får inte bli våt. Dra alltid ur kontakten efter användning. Stylingapparaten utgör en fara i närheten av vatten, även om den är avstängd.

Om du använder stylingapparaten på vått hår kan håret skadas. Torka alltid håret helt och jämnt innan du använder stylingapparaten. Använd inte stylingapparaten på permanentat hår.

Vidrör inte de heta stylingplattorna (6) eller den aktivt formande ryggen (5) på stylingapparaten. Placera ej apparaten på ytor som ej är värmeresistenta när apparaten är varm.

För extra skydd bör du installera en jordfelsbrytare (RCD) i badrummet, med en maximal drivström på 30mA / som löser ut vid en spänning på 30 mA. Rådfråga en elektriker.

Den här produkten får endast användas av barn från 8 års ålder och personer med nedsatt fysisk, sensorisk eller mental förmåga eller bristande erfarenhet/kunskap under övervakning av en person som är ansvarig för deras säkerhet samt efter att ha fått instruktioner om hur produkten kan användas på ett säkert sätt. Barn ska inte leka med produkten. Rengöring och underhåll ska inte utföras av barn och dessa inte är över 8 år och övervakas av en vuxen person.

Linda inte sladden runt stylingapparaten. Böj inte anti-vridhylsan för mycket under användning eller förvaring. Kontrollera regelbundet om det finns förslitningsskador eller andra skador på sladden. Om sladden är skadad får stylingapparaten inte användas. Ta med stylingapparaten till ett auktoriserat Braun servicecenter. Okvalificerat reparationsarbete kan leda till stora risker för användaren.

Om  visas i displayen – dra ut kontakten ur eluttaget och lämna in stylingapparaten för reparation på ditt Braun-servicecenter.

Beskrivning

- 1 Svala ytor
- 2 Display
- 3 Vridbar sladd och anti-vridhylsa

- 4 Kontrollenhet:
mittknapp (av/på; bekräfta val),
pilknappar
- 5 Aktivt formande rygg
- 6 Stylingplattor med inbyggda temperatursensorer



Använda kontrollenheten

Anslut stylingapparaten till ett eluttag. Slå på stylingapparaten genom att trycka på mittknappen i minst 2 sekunder. För att flytta markören i displayen – tryck på aktuell pilknapp. Bekräfta önskat val genom att trycka på mittknappen . För att gå tillbaka till föregående vy – tryck på .

För att förhindra att du oavsiktligt råkar ändra inställningarna har kontrollenheten en automatisk låsfunktion. När kontrollenheten är låst och du försöker trycka på en knapp visas -symbolen i displayen. För att låsa upp kontrollenheten måste du hålla mittknappen nedtryckt i minst 1 sekund.

Innan du använder stylingapparaten

Välj önskat språk och funktionsläge:

Använd -pilarna för att välja önskat språk och bekräfta sedan valet. Välj och bekräfta.

Välj därefter något av funktionslägena: SensoCare-läge eller Manuellt läge och bekräfta sedan ditt val.

A SensoCare

I SensoCare-läget möjliggör den intelligenta sensortekniken en kontinuerlig temperaturanpassning utifrån de specifika behoven hos din hårtyp. Stylingtemperaturen visas inte i displayen utan optimeras kontinuerligt baserat på din hårprofil. Denna funktion förhindrar att ditt hår skadas av höga stylingtemperaturer.

Ställa in profil / första användningstillfället

Ställ in din profil genom att i displayen välja önskat inställningar vad gäller hårlängd, tjocklek och färg och välj det som stämmer in på din hårtyp. Bekräfta varje inställning genom att klicka på mittknappen och välja ett profilnamn (t.ex. Profil 1). Bekräfta och välj «Fortsätt» om du vill använda din profil direkt.

Den blinkande termometern åvisar att apparaten värms upp. När termometersymbolen slutar blinka har en optimal stylingtemperatur uppnåtts och du kan börja styla ditt hår.

Fortsatt användning

När du väl har sparat en profil (t.ex. Profil 1) kommer denna att visas i displayen direkt när du slår på apparaten nästa gång. Du behöver bara bekräfta så påbörjas uppvärmningen.

Redigera profil

Du kan lägga till nya profiler eller ta bort befintliga. Du kan spara upp till 3 profiler.

Du kan modifiera din profil (t.ex. om din hårlängd eller färg har ändrats).

Återställ alla

Om du vill återställa alla inställningar (språk och profiler) väljer du «Nollställ alla» i vyn «Radera profil».

B Manuellt läge

För att själv välja stylingtemperatur väljer du Manuellt läge. Temperaturen du väljer kommer att förbli densamma under hela stylingen eftersom att den sensorbaserade automatiska temperaturanpassningen är avaktiverad i manuellt läge.

För markören till «Manuellt läge» och bekräfta.

Standardtemperaturen på 160 °C visas. Använd -pilarna för att ändra temperaturinställning inom intervallet 120 - 200 °C. När stylingapparaten värms upp blinkar vyn för temperatur. När den slutar blinka har vald temperatur uppnåtts och du kan börja styla.

Rekommenderade temperaturinställningar

Hårstruktur			Färgat hår
fint	normalt	tjockt	
120 °C - 150 °C	140 °C - 180 °C	170 °C - 200 °C	up till 180 °C

C Använda stylingapparaten

Förberedelser

- Se till att håret är helt torrt innan du börjar använda stylingapparaten.
- Kamma igenom håret med en bredtandad kam för att reda ut eventuella tovor.
- Dela upp håret i 3-4 cm breda sektioner. Börja nära hårrötterna, ta en tunn hårslinga (2-3 cm eller max 2 fingerbredder) och kläm fast den mellan stylingplattorna.

Platta håret

- Dra försiktigt stylingapparaten genom hela hårlängden, långsamt och stadigt, från rötterna till topparna utan att stanna till i mer än 2 sekunder. Då får du det bästa resultatet utan att skada håret. Stylingplattorna säkerställer att plattan glider lätt och smidigt över håret.
- För att få ökad kontroll när du bearbetar en slinga kan du stabilisera apparaten genom att hålla med den andra handen på de svala ytorna (1).
- Du kan få böjda hårtoppar genom att långsamt vrida plattan antingen utåt eller inåt innan du släpper hårslingan.

Forma lösa lockar och vågor

- Kläm fast en slinga vid rötterna,
- vrid apparaten ett halvt varv så att hårslingan glider genom stylingplattorna och över den aktivt formande ryggen,
- dra sedan sakta stylingapparaten horisontellt mot topparna. När du drar ur stylingapparaten längst med topparna, formas slingan till en lock.

Feedback

SensoCare-läget ger feedback om plattningsresultatet efter varje drag.



Hastighet (i draget) Drog du stylingapparaten tillräckligt långsamt genom slingan?	Rätt	😊	Bra, fortsätt så här.
	Snabbt	😐	Dra långsammare.
	Mycket snabbt	😞	Dra stylingapparaten sakta.
Fuktighet (i håret) Är ditt hår <u>jämntorrt</u> ?	Torrt	😊	Bra, fortsätt så här.
	Fuktigt	😐	Du får bättre resultat på jämntorrt hår.
	Vått	😞	

I både Manuellt läge och SensoCare-läge visas en hårfönsymbol om stylingapparaten känner av vått hår under stylingen. Som en säkerhetsfunktion sänks då temperaturen.



Detta betyder att du bör torka håret innan du plattar det. För att avaktivera hårfönsymbolen – tryck på mittknappen.

Efter användning

Stäng av stylingapparaten genom att trycka på mittknappen i 2 sekunder. I displayen visas två alternativ:

- ① Stäng av
- ☾ Viloläge

Välj ① och bekräfta valet med mittknappen för att stänga av. I displayen visas «svalnar» om stylingapparaten fortfarande är ansluten till eluttaget. När temperaturen understiger 60 °C släcks displayen och du kan röra vid stylingapparaten utan risk.

Välj **C** om du vill fortsätta styla senare. I viloläge sjunker temperaturen till 100 °C. Tryck på valfri knapp för att avsluta viloläget. Efter 30 minuter i viloläge stängs apparaten av automatiskt.

Automatisk avstängning

Efter 30 minuters användning stängs stylingapparaten av automatiskt. Så länge stylingapparaten håller en temperatur på över 60 °C visar displayen att den svalnar. Så länge detta visas i displayen kan du återuppta stylandet: tryck på mittknappen så visas föregående vy i displayen.



När displayen har slocknat är det riskfritt att röra vid stylingapparaten.

Rengöring

Dra alltid ut kontakten före rengöring. Sänk aldrig ned stylingapparaten i vatten.

Rengör stylingapparaten med en fuktig trasa och eftertorka med en torr trasa.

Kan ändras utan föregående meddelande.

Av hänsyn till miljön ber vid dig att inte slänga den här apparaten i de vanliga hushållssoporna när den är uttjänt. Du kan lämna in den uttjänta produkten hos ett Braun-servicecenter eller till en återvinningsstation.



Garanti

Vi garanterar denna produkt för två år från och med inköpsdatum. Under garantitiden kommer vi utan kostnad, att avhjälpa alla brister i apparaten som är hänförliga till fel i material eller utförande, genom att antingen reparera eller byta ut hela apparaten efter eget gottfinnande.

Denna garanti gäller i alla länder där denna apparat levereras av Braun eller deras auktoriserade återförsäljare. Garantin gäller ej: skada på grund av felaktig användning eller normalt slitage, liksom brister som har en försumbar inverkan på apparatens värde eller funktion. Garantin upphör att gälla om reparationer utförs av icke behörig person eller om Brauns originaldelar inte används.

För att erhålla service under garantitiden skall den kompletta apparaten lämnas in tillsammans med inköpskvittot, till ett auktoriserat Braun verkstad: www.service.braun.com.

Ring 020-21 33 21 för information om närmaste Braun verkstad.

Suomi

Lue käyttöohjeet huolellisesti ennen käyttöä ja säilytä ne mahdollista myöhempää tarvetta varten. Tuotevideoita löydät osoitteesta www.braun.com.

Tärkeää

Yhdistä laite vain pistorasiaan, josta saatava virta on vaihtovirtaa ja varmista, että jännite vastaa laitteeseen merkittyä jännitettä.

 Tätä laitetta ei saa koskaan käyttää veden lähellä (esim. vedellä täytetyn pesualtaan, kylpyammeen tai suihkun lähellä). Älä anna laitteen kastua. Irrota laitteen pistoke pistorasiasta jokaisen käyttökerran jälkeen. Laite on vaaratekijä veden läheisyydessä myös sammutettuna.

Kuuman laitteen käyttäminen kosteissa hiuksissa voi vahingoittaa hiuksia. Kuivaa hiukset kokonaan aina ennen laitteen käyttöä. Älä käsittele laiteella permanentattuja hiuksia.

Älä koske laitteen kuumiin muotoilulevyihin (6) tai aktiiviseen muotoilualueeseen (5).

Älä aseta kuumaa laitetta pinnoille, jotka eivät ole lämmönkestäviä.

Turvallisuutta voi lisätä asentamalla vikavirtasuojan, jonka nimellinen toimintavirta on enintään 30 mA kylpyhuoneen virtapiirissä. Kysy lisätietoja sähköasentajalta.

Yli 8-vuotiaat lapset tai sellaiset henkilöt, joiden fyysinen, sensorinen tai henkinen toimintakyky on rajoittunut tai joilla ei ole tarvittavaa kokemusta tai tietoa laitteen käytöstä, voivat käyttää laitetta, jos heitä valvotaan ja ohjeistetaan laitteen turvallisen käytön osalta ja he ymmärtävät käyttöön liittyvät vaaratekijät. Lasten ei saa antaa leikkiä laitteella. Laitetta saavat puhdistaa vain yli 8-vuotiaat lapset, kun heitä valvotaan.

Älä kierrä verkkojohtoa laitteen ympärille.

Älä taita kiertymisen estävää suojusta tarpeettomasti käytön tai säilytyksen aikana.

Tarkista säännöllisesti, ettei verkkojohto ole kulunut tai vahingoittunut. Jos verkkojohto on vaurioitunut, lopeta laitteen käyttö ja vie se valtuutettuun Braun-huoltoliikkeeseen.

Valtuuttamaton huoltotyö voi aiheuttaa vakavia vaaratilanteita käyttäjälle.

Jos näytössä näkyy merkki , irrota pistoke pistorasiasta ja korjauta laite Braun-huoltoliikkeessä.

Laitteen osat

- 1 Viileä pinta
- 2 Näyttö
- 3 Kääntyvä virtajohto ja kiertymisen estävä suojus
- 4 Ohjauspainike: keskipainike (päälle/pois-kytkin, vahvista), nuolinäppäimet





- 5 Aktiivinen muotoilualue
- 6 Muotoilulevyt ja integroidut lämpötilasensorit

Ohjauspainikkeen käyttö

Kytke laite verkkovirtaan. Käynnistä laite painamalla keskipainikkeesta vähintään kahden sekunnin ajan. Liikuta kursoria näytöllä nuolinäppäinten avulla.

Vahvasta valinta painamalla keskipainiketta .

Palaa edelliseen näyttöön painamalla .

Ohjauspainikkeessa on automaattinen lukitus, joka ehkäisee asetusten tahattomat muutokset. Jos ohjauspainike on lukittu ja yrität painaa mitä tahansa painiketta, näytölle ilmestyy merkki . Poista ohjauspainikkeen lukitus painamalla keskipainiketta vähintään yhden sekunnin.

Ennen ensimmäistä käyttökertaa

Valitse kieli ja toiminta-asetus:

Valitse kieli nuolinäppäimillä   ja vahvasta. Valitse  ja vahvasta.

Valitse seuraavaksi toiminta-asetus: SensoCare tai Manuaalinen. Vahvasta valinta.

A SensoCare

SensoCare-asetuksessa älykäs sensortekniikka mahdollistaa lämpötilan jatkuvan mukauttamisen hiustyypiksi erityistarpeiden mukaan. Muotoilulämpötila ei näy näytössä, mutta se optimoidaan jatkuvasti hiusprofiilisi perusteella. Tämä ominaisuus ehkäisee korkeiden muotoilulämpötilojen aiheuttamia hiusvaurioita.

Laadi profiilisi / ensimmäinen käyttökerta

Laadi profiili käymällä lävitse hiusten pituuteen, paksuuteen ja väriin liittyvät näytöt ja tekemällä hiustyypiksi mukaiset valinnat. Vahvasta jokainen asetukset keskipainikkeella ja tallenna asetukset nimeämällä profiili (esim. Profiili 1). Vahvasta ja valitse «Jatka», jos haluat käyttää profiiliasi heti.

Vilkkuva lämpömittarin kuva  ääsoittaa laitteen kuumenevan. Kun lämpömittarin kuva lakkaa vilkkumasta, optimaalinen muotoilulämpötila on saavutettu ja voit aloittaa muotoilun.

Seuraava käyttökerta

Kun profiili on tallennettu (esim. Profiili 1), se näkyy näytössä heti, kun laite käynnistetään seuraavan kerran. Vahvasta, ja laite alkaa kuumeta.

Profiilien muokkaaminen

Voit lisätä uusia tai poistaa olemassa olevia profiileja. Voit tallentaa enintään kolme profiilia.



Voit muuttaa profiiliasi, jos esim. hiustesi pituus tai väri on muuttunut.

Nollaa kaikki

Jos haluat nollata kaikki asetukset (kielen ja kaikki profiilit), valitse «Nollaa kaikki» näytössä «Poista profiili».

B Manuaalinen

«Manuaalinen» mahdollistaa muotoilulämpötilan valinnan. Valittu lämpötila pysyy samana koko muotoiluprosessin ajan, koska sensoripohjainen lämpötilan automaattinen mukautus ei ole käytössä Manual Modessa.

Siirrä kursori kohtaan «Manuaalinen» ja vahvasta. Näytössä näkyy oletuslämpötila 160 °C. Nuolinäppäimillä   voit muuttaa lämpötila-asetusta välillä 120 ja 200 °C. Lämpötilanäyttö vilkkuu laitteen kuumetessa. Kun vilkkuminen lakkaa, valittu lämpötila on saavutettu ja voit aloittaa muotoilun.

Suosittelut lämpötila-asetukset

Hiusten rakenne			Värjätyt hiukset
hento	normaali	paksu	
120 °C - 150 °C	140 °C - 180 °C	170 °C - 200 °C	enintään 180 °C

C Laitteen käyttö

Esivalmistelu

- Varmista ennen laitteen käyttöä, että hiuksesi ovat täysin kuivat.
- Kampaa hiuksesi harvapiikkisellä kammalla takkujen poistamiseksi.
- Jaa hiuksesi osiin. Aloita juurien läheltä. Ota ohut (enintään 2–3 cm tai kahden sormen levyinen) hiussuortuva ja paina se napakasti muotoilulevyjen väliin.

Hiusten suoristaminen

- Vie laite koko hiuspituuden läpi hitaasti ja vakaasti juurista latvoja kohti pysähtymättä kahta sekuntia pidemmäksi ajaksi. Näin saat parhaan lopputuloksen hiuksiasi vahingoittamatta. Muotoilulevyt liukuvat helposti ja tasaisesti.
- Hallitset hiussuortuvan liukumista paremmin, kun vakautat laitteen pitämällä toisella kädellä kiinni viileästä kärjestä (1).
- Voit muotoilla latvat kääntämällä laitetta hitaasti joko sisään- tai ulospäin ennen suortuvan vapauttamista.

Hiusten kihartaminen

- Laita ohut suortuva juurista levyjen väliin.
- Kierrä laitetta 180° siten, että hiussuortuva liukuu muotoilulevyjen välistä ja kiertyy aktiivisen muotoilualueen päältä.
- Liikuta laitetta hitaasti vaakasuorassa latvoja kohti. Kun vedät laitteen latvojen yli, suortuva jää kiharaksi.

Palaute

SensoCare-asetus antaa palautetta suoristuksesta jokaisen vedon jälkeen.



Nopeus (vedon) Onko liike tehty tarpeeksi <u>hitaasti</u> ?	Oikein	😊	Hyvä, jatka samaa rataa.
	Nopea	😐	Liikuta laitetta hitaammin.
	Erittäin nopea	😞	Liikuta laitetta hitaasti.
Kosteus (hiusten) Ovatko hiuksesi kauttaaltaan <u>kuivat</u> ?	Kuiva	😊	Hyvä, jatka samaa rataa.
	Kostea	😐	Saat paremman lopputuloksen, kun hiukset ovat kauttaaltaan kuivat.
	Märkä	😞	

Sekä SensoCare- että Manual Mode -asetuksessa näytössä näkyy hiustenkuivaajan kuva, jos laite havaitsee märkiä hiuksia muotoilun aikana. Lämpötila laskee turvatoimenpiteenä. Tämä tarkoittaa, että hiukset tulisi kuivata ennen suoristamista. Poista hiustenkuivaajan kuva painamalla keskipainikkeesta.



Käytön jälkeen

Sulje laite painamalla keskipainiketta kaksi sekuntia. Näytössä näkyy kaksi vaihtoehtoa:

- ① sulje valmiustila
- ☾ sulje valmiustila

Sulje valitsemalla ① ja vahvasta keskipainikkeella. Näkyvässä on näyttö «jäähdy», jos laitteen verkkojohto on edelleen pistokkeessa. Kun lämpötila on laskenut alle 60 °C:een, näyttö sammuu ja voit koskettaa laitetta ilman vaaraa.

Valitse ☾, jos haluat jatkaa muotoilua myöhemmin. Valmiustilassa lämpötila laskee 100 °C:een. Poistu valmiustilasta painamalla mitä tahansa painiketta. Kun laite on ollut 30 minuuttia valmiustilassa, se sammuu automaattisesti.

Automaattinen virrankatkaisu

Laite sammuu automaattisesti 30 minuutin käytön jälkeen. Jäähdytystä osoittava näyttö on näkyvässä niin kauan, kun lämpötila on yli 60 °C.

Voit jatkaa muotoilua niin kauan, kun jäähdytystä osoittava näyttö on näkyvässä: paina keskipainiketta, jolloin esille tulee edellinen näyttö.

Kun näyttö on sammunut, laitteeseen koskeminen on turvallista.



Puhdistus

Irrota pistoke pistorasiasta aina ennen puhdistamista.

Älä koskaan upota laitetta veteen.

Puhdista laite kostealla liinalla ja käytä kuivaamiseen pehmeää liinaa.

Tiedot voivat muuttua ilman ennakoilmoitusta.

Kun laite on tullut elinkaarensa päähän, älä hävitä sitä kotitalousjätteen mukana. Hävitä tuote viemällä se Braun-huoltoliikkeeseen tai asianmukaiseen keräyspisteeseen.



Takuu

Tälle tuotteelle myönnämme 2 vuoden takuun ostopäivästä lukien Suomessa voimassa olevien alan takuehtojen TE90 mukaan. Takuaikana korvataan veloitusetta kaikki viat, jotka aiheutuvat materiaali- tai valmistusvirheestä. Korvaus tapahtuu harkintamme mukaan korjaamalla, vaihtamalla viallinen osa tai vaihtamalla koko laite uuteen. Takuu on voimassa kaikkialla maailmassa sillä edellytyksellä, että laitetta myydään ko. maassa Braunin tai virallisen maahantuojan toimesta.

Takuun piiriin eivät kuulu seuraavat viat: viat, jotka johtuvat virheellisestä käytöstä, normaalista kulumisesta tai viat, jolla on vähäinen merkitys laitteen arvoon tai toimintaan. Takuun voimassaolo lakkaa, jos laitetta korjataan muualla kuin valtuutetussa Braun-huoltoliikkeessä tai jos laitteessa käytetään muita kuin alkuperäisiä varaosia.

Yksilöity ostokuitti riittää takuun voimassaolon osoittamiseksi: www.service.braun.com.

Lisätietoa takuuseen liittyvistä asioista saa asiakaspalvelukeskuksestamme numerosta 020-377 877.

Polski

Przed użyciem urządzenia uważnie przeczytaj niniejszą instrukcję i zachowaj ją na przyszłość. Filmy wideo poświęcone produktom można znaleźć pod adresem www.braun.com.

Ważne

Podłączaj urządzenie wyłącznie do gniazda zasilania prądem przemiennym, upewniając się, że napięcie w domowej sieci zasilania odpowiada wartości napięcia podanej na urządzeniu.

 Urządzenia nie wolno używać w pobliżu wody (np. napełnionych umywarek, wanien lub pryszniców). Nie dopuszczaj, by urządzenie zamokło. Po użyciu zawsze odłączaj urządzenie od zasilania. Urządzenie stwarza zagrożenie w pobliżu wody, nawet gdy jest wyłączone.

Używanie gorącego urządzenia na mokrych włosach może spowodować ich uszkodzenie. Zawsze dokładnie wysusz włosy przed użyciem urządzenia. Nie używaj urządzenia na włosach z trwałą ondulacją.

Nie dotykaj gorących płytek do stylizacji (6) ani powierzchni modelującej (5). Gdy urządzenie jest gorące, nie umieszczaj go na powierzchniach, które nie są odporne na działanie wysokich temperatur.

Dla zapewnienia dodatkowej ochrony zaleca się montaż w obwodzie elektrycznym łazienki wyłącznika różnicowoprądowego o wysokiej czułości (prąd zadziałania nie przekraczający 30mA). Poproś o poradę wykwalifikowanego elektryka.

To urządzenie jest przeznaczone do używania przez dzieci w wieku od lat 8, a także przez osoby o ograniczonych zdolnościach fizycznych, sensorycznych lub umysłowych oraz osoby niemające wystarczającego doświadczenia ani wiedzy, o ile są nadzorowane albo zostały poinstruowane w zakresie bezpiecznego użytkowania tego urządzenia oraz świadome istniejących zagrożeń. Nie wolno zezwalać dzieciom na zabawę urządzeniem. Dzieci w wieku do lat 8 nie mogą czyścić ani wykonywać konserwacji urządzenia bez nadzoru.

Nie owijaj przewodu zasilającego wokół urządzenia. Nie wyginaj nadmiernie tulei ochronnej przewodu podczas użytkowania i przechowywania. Regularnie sprawdzaj przewód zasilający pod kątem zużycia lub uszkodzeń. Jeśli przewód jest uszkodzony, zaprzestań użytkowania urządzenia i oddaj je do naprawy do autoryzowanego punktu serwisowego Braun. Nieautoryzowane prace naprawcze mogą narazić użytkownika na poważne zagrożenie.



Jeśli na ekranie wyświetlany jest symbol , odłącz urządzenie od zasilania i oddaj je do naprawy do autoryzowanego punktu serwisowego Braun.

Opis

- 1 Zimna końcówka
- 2 Ekran
- 3 Obrotowy przewód zasilający z tuleją chroniącą przed zagięciem
- 4 Panel sterujący:
środkowy przycisk (wł./wył.; potwierdź),
przyciski strzałek 
- 5 Powierzchnia modelująca
- 6 Płytki do stylizacji ze zintegrowanymi czujnikami temperatury

Korzystanie z panelu sterującego

Podłącz urządzenie do gniazda elektrycznego. W celu włączenia urządzenia wciśnij środkowy przycisk na co najmniej 2 sekundy. Aby przesunąć kursor na ekranie, naciśnij odpowiednią strzałkę.

W celu potwierdzenia wyboru naciśnij środkowy przycisk . Aby powrócić do poprzedniego ekranu, naciśnij przycisk .

Aby zapobiec niezamierzonej zmianie ustawień, panel sterujący jest wyposażony w funkcję automatycznego blokowania.

Jeśli spróbujesz nacisnąć dowolny z przycisków, gdy panel sterujący będzie zablokowany, na ekranie zostanie wyświetlony symbol . W celu odblokowania panelu sterującego wciśnij środkowy przycisk na co najmniej 1 sekundę.

Przed pierwszym użyciem

Wybierz język i tryb pracy:

Za pomocą strzałek   wybierz język i potwierdź.

Wybierz  i potwierdź.

Następnie wybierz jeden z trybów pracy: SensoCare lub Tryb ręczny, a następnie potwierdź.

A Tryb SensoCare

W trybie SensoCare technologia inteligentnych czujników umożliwia ciągłe dostosowywanie temperatury do specyficznych potrzeb danego typu włosów. Temperatura stylizacji nie jest pokazywana na wyświetlaczu, ale w sposób ciągły optymalizowana do profilu włosów użytkownika. Funkcja ta zapobiega uszkodzeniu włosów przez wysokie temperatury stylizacji.

Ustawianie profilu i pierwsze użycie

W celu ustawienia profilu przejdź przez ekrany odnoszące się do długości, grubości oraz farbowania włosów i wprowadź ustawienia odpowiednie dla swojego typu włosów. Potwierdź każde ustawienie środkowym przyciskiem i zapisz ustawienia, wybierając nazwę profilu (np. Profil 1). Potwierdź i wybierz opcję «Dalej», jeśli chcesz od razu użyć ustawionego profilu. Migający symbol termometru  wskazuje, że urządzenie nagrzewa się. Gdy symbol termometru przestanie migać, oznacza to, że osiągnięta została optymalna temperatura i można rozpocząć stylizację.

Kolejne użycie

Po zapisaniu profilu (np. Profil 1) zostanie on wyświetlony na ekranie po następnym włączeniu urządzenia. Wystarczy potwierdzić wybór i urządzenie zacznie się nagrzewać.

Edycja profili

Możesz dodawać nowe profile lub usuwać istniejące.

Urządzenie pozwala na zapisanie do 3 profili.

Możesz modyfikować swój profil (np. w przypadku zmiany długości lub koloru włosów).

Resetowanie

Jeśli chcesz zresetować wszystkie ustawienia (języka i profili), wybierz polecenie «Resetuj» na ekranie «Usuń».

B Tryb ręczny

W trybie ręcznym można wybrać temperaturę stylizacji.

Temperatura ta zostanie utrzymana na stałym poziomie w ciągu całego procesu stylizacji, ponieważ w trybie ręcznym automatyczne dostosowanie temperatury oparte na działaniu czujników jest wyłączone.

Przesuń kursor do pozycji «Tryb ręczny» i potwierdź. Wyświetlone zostanie domyślne ustawienie temperatury 160 °C. Za pomocą strzałek ▼▲ możesz zmienić ustawienie temperatury w zakresie 120 - 200°C. Gdy urządzenie nagrzewa się, ekran temperatury miga. Gdy ekran przestanie migać, oznacza to, że wybrana temperatura została osiągnięta i można rozpocząć stylizację.

Zalecane ustawienia temperatury

Struktura włosów			Włosy farbowane
cienkie	normalne	grube	
120°C - 150°C	140°C - 180°C	170°C - 200°C	do 180°C

C Korzystanie z urządzenia

Przygotowanie

- Przed użyciem urządzenia upewnij się, że włosy zostały dokładnie wysuszone.
- Rozczesz włosy grzebieniem o szeroko rozstawionych zębach.
- Rozdziel włosy na pasma. Zaczynając blisko skóry głowy, weź cienkie pasmo (maksymalnie 2-3 cm lub szerokości 2 palców) i ściśnij je mocno między płytkami do stylizacji.

Prostowanie włosów

- Delikatnie, powoli i równomiernie przeciągnij urządzenie po całej długości włosów od skóry głowy do końcówek, nie zatrzymując się na dłużej niż 2 sekundy. Pozwoli to osiągnąć najlepszy efekt prostowania bez uszkodzania włosów. Płytki do stylizacji zapewniają łatwe i płynne przesuwanie.
- Dla zapewnienia lepszej kontroli podczas przesuwania urządzenia wzdłuż pasma możesz ustabilizować je, przytrzymując drugą ręką za zimną końcówkę.
- Aby podkreślić końcówki włosów, powoli obracaj urządzenie na zewnątrz lub do środka przed zwolnieniem pasma.

Formowanie luźnych loków i fal

- Chwyć cienkie pasmo przy skórze głowy.
- Obróć urządzenie o pół obrotu tak, aby pasmo przechodziło przez płytki do stylizacji, a następnie nad powierzchnią modelującą.
- Powoli przesuwaj urządzenie poziomo w kierunku końcówek włosów. Po ściągnięciu urządzenia z końcówek włosów pasmo zamieni się w lok.

Informacje zwrotne

Tryb SensoCare zapewnia informacje zwrotne odnośnie wydajności prostowania po każdym przesunięciu.



Prędkość (przesunięcia) Czy przesuw był wykonywany wystarczająco wolno?	Dobrze	😊	Prawidłowo, postępuj tak dalej.
	Szybko	😐	Przesuwaj urządzenie wolniej.
	Bardzo szybko	😞	Przesuwaj urządzenie zdecydowanie wolniej.
Wilgotność (poziom wilgotności włosów) Czy włosy są równomiernie wysuszone?	Suche	😊	Prawidłowo, postępuj tak dalej.
	Wilgotne	😐	Uzyskasz lepsze rezultaty, gdy włosy będą równomiernie wysuszone.
	Mokre	😞	

Zarówno w trybie SensoCare, jak i Tryb ręczny, na ekranie zostanie wyświetlony symbol przedstawiający suszarkę do włosów, jeśli podczas stylizacji wykryte zostaną mokre włosy. Dla zapewnienia bezpieczeństwa temperatura zostanie zmniejszona.



Oznacza to, że przed prostowaniem należy wysuszyć włosy. W celu wyłączenia symbolu przedstawiającego suszarkę do włosów naciśnij środkowy przycisk.

Po użyciu

Wyłącz urządzenie, wciskając środkowy przycisk na 2 sekundy. Na ekranie pojawią się dwie opcje:



wyłącz
tryb (w gotowości)

W celu wyłączenia naciśnij przycisk  i potwierdź środkowym przyciskiem. Jeśli urządzenie jest nadal podłączone do prądu, wyświetlony zostanie ekran studzenie. Gdy temperatura spadnie poniżej 60 °C, ekran zgaśnie i można bezpiecznie dotykać urządzenia.

Naciśnij przycisk , jeśli chcesz powrócić do stylizacji po jakimś czasie. W trybie gotowości temperatura spada do 100 °C. Aby wyjść z trybu w gotowości, naciśnij dowolny przycisk. Po 30 minutach w trybie gotowości urządzenie wyłączy się automatycznie.

Automatyczne wyłączenie

Po 30 minutach pracy urządzenie wyłączy się automatycznie. Dopóki temperatura przekracza 60 °C, wyświetlany jest ekran studzenie.

W czasie, gdy wyświetlany jest ekran studzenie, możesz wznowić stylizację: naciśnij środkowy przycisk, aby wyświetlić poprzedni ekran.

Po zgaśnięciu ekranu możesz bezpiecznie dotykać urządzenia.



Czyszczenie

Przed czyszczeniem zawsze odłączaj urządzenie od zasilania. Nigdy nie zanurzaj urządzenia w wodzie.

Czyść urządzenie wilgotną ściereczką i wycieraj za pomocą miękkiej szmatki.

Zastrzega się prawo do dokonywania zmian.

Ten symbol oznacza, że zużytego sprzętu nie można wyrzucać łącznie z odpadami socjalnymi. Zużyty produkt należy zostawić w jednym z punktów zbiórki zużytego sprzętu elektrycznego i elektronicznego. Odpowiednie przetworzenie zużytego sprzętu zapobiega potencjalnym negatywnym wpływom na środowisko lub zdrowie ludzi, wynikającym z obecności składników niebezpiecznych w sprzęcie.



Warunki gwarancji

1. Procter & Gamble International Operations SA z siedzibą w Route de St-Georges 47, 1213 Petit Lancy 1 w Szwajcarii, gwarantuje sprawne działanie sprzętu w okresie 24 miesięcy od daty jego wydania Kupującemu. Ujawnione w tym okresie wady będą usuwane bezpłatnie, przez autoryzowany punkt serwisowy, w terminie 14 dni od daty dostarczenia sprzętu do autoryzowanego punktu serwisowego.
2. Kupujący może wysłać sprzęt do naprawy do najbliższej znajdującego się autoryzowanego punktu serwisowego lub skorzystać z pośrednictwa sklepu, w którym dokonał zakupu sprzętu. W takim wypadku termin naprawy ulegnie wydłużeniu o czas niezbędny do dostarczenia i odbioru sprzętu.
3. Kupujący powinien dostarczyć sprzęt w opakowaniu należycie zabezpieczonym przed uszkodzeniem. Uszkodzenia spowodowane niedostatecznym zabezpieczeniem sprzętu nie podlegają naprawom gwarancyjnym. Naprawom gwarancyjnym nie podlegają także inne uszkodzenia powstałe w następstwie okoliczności, za które Gwarant nie ponosi odpowiedzialności, w szczególności zawinione przez Poczte Polską lub firmy kurierskie.
4. Niniejsza gwarancja jest ważna jedynie z dokumentem zakupu i obowiązuje wyłącznie na terytorium Rzeczypospolitej Polskiej.

5. Okres gwarancji przedłuża się o czas od zgłoszenia wady lub uszkodzenia do naprawy sprzętu i zwrotnego postawienia go do dyspozycji Kupującego.
6. Naprawa gwarancyjna nie obejmuje czynności przewidzianych w instrukcji, do wykonania, których Kupujący zobowiązany jest we własnym zakresie i na własny koszt.
7. Ewentualne oczyszczenie sprzętu dokonywane jest na koszt Kupującego według cennika danego autoryzowanego punktu serwisowego i nie będzie traktowane jako naprawa gwarancyjna, chyba, że oczyszczenie jest niezbędne do usunięcia wady w ramach świadczeń objętych niniejszą gwarancją i nie stanowi czynności, o których mowa w p. 6.
8. Gwarancją nie są objęte:
 - a) mechaniczne uszkodzenia sprzętu spowodowane w czasie jego użytkowania lub w czasie dostarczania sprzętu do naprawy;
 - b) uszkodzenia i wady wynikłe na skutek:
 - używania sprzętu do celów innych niż osobisty użytek;
 - niewłaściwego lub niezgodnego z instrukcją użytkowania, konserwacji, przechowywania lub instalacji;
 - używania niewłaściwych materiałów eksploatacyjnych;
 - napraw dokonywanych przez nieuprawnione osoby; stwierdzenie faktu takiej naprawy lub samowolnego otwarcia plomb lub innych zabezpieczeń sprzętu powoduje utratę gwarancji;
 - przeróbek, zmian konstrukcyjnych lub używania do napraw nieoryginalnych części zamiennych;
 - c) części szklane, żarówki, oświetlenia;
 - d) ostrza i folie do golarek oraz materiały eksploatacyjne.
9. Bez nazwy, modelu sprzętu i daty jego zakupu potwierdzonej pieczęcią i podpisem sprzedawcy albo paragonu lub faktury zakupu z nazwą i modelem sprzętu, karta gwarancyjna jest nieważna.
10. Niniejsza gwarancja na sprzedany towar konsumpcyjny nie wyłącza, nie ogranicza ani nie zawiesza uprawnień Kupującego wynikających z niezgodności towaru z umową.

Český

Než začnete přístroj používat, pečlivě si přečtěte celý tento návod a uschovejte jej pro budoucí použití. Video k produktu naleznete na stránkách www.braun.com.

Důležité upozornění

Přístroj smí být zapojen pouze do zásuvky se střídavým proudem. Síťové napětí musí odpovídat údajům uvedeným na přístroji.

 Přístroj se nesmí používat v blízkosti van, sprch, umyvadel nebo jiných nádob s vodou. Přístroj se nesmí namočit ani nijak zvlhnout. Po použití přístroj vždy odpojte ze sítě. Přístroj nenechávejte ve vlhkém prostředí nebo blízko vody, ani když je vypnutý.

Použití horkého přístroje na mokrých nebo vlhkých vlasech může vést k jejich poškození. Před použitím přístroje musí být vlasy zcela suché. Přístroj nepoužívejte na vlasech zkažených trvalou.

Nedotýkejte se horkých žehlicích desek (6) ani aktivní tvarovací oblasti (5) přístroje. Horký přístroj nepokládejte na podložku, která není tepelně odolná.

Z bezpečnostních důvodů se doporučuje zabudovat do elektrického obvodu koupelny proudový chránič s jmenovitým reziduálním proudem 30 mA. Poradte se s instalátérem.

Děti starší 8 let a osoby se sníženou fyzickou pohyblivostí, schopností vnímání či mentálním zdravím a osoby bez zkušeností nebo odpovídajícího povědomí mohou tento spotřebič používat pod dohledem nebo po obdržení pokynů k jeho bezpečnému používání a seznámení se s možnými riziky. Spotřebič není určen jako hračka pro děti. Děti bez dozoru a mladší 8 let nesmí provádět čištění a údržbu přístroje.

Neomotávejte napájecí kabel kolem přístroje. Při používání nebo uložení přístroje nadměrně neohýbejte ochrannou koncovku proti zalomení. Pravidelně kontrolujte, zda není napájecí kabel poškozen nebo opotřebován. Pokud je poškozen, ihned přestaňte přístroj používat a odneste jej do servisního střediska společnosti Braun. Oprava provedená nekvalifikovanou osobou může způsobit závažné ohrožení uživatele.

Pokud se na displeji přístroje zobrazí symbol , odpojte jej od sítě a odneste jej k opravě do servisního střediska společnosti Braun.



Popis

- 1 Cool-touch koncovky pro bezpečný dotyk
- 2 Displej
- 3 Napájecí kabel s ochrannou koncovkou proti zalomení
- 4 Ovládací tlačítka:
střední tlačítka (zap/vyp; potvrzení), 
tlačítka se šipkami

- 5 Aktivní tvarovací oblast
- 6 Žehlicí desky se zabudovanými snímači teploty

Použití ovládacích tlačítek



Zapojte přístroj do elektrické zásuvky. Zapněte přístroj stisknutím a podržením středního tlačítka po dobu 2 sekund. K posouvání kurzoru v poli displeje použijte odpovídající tlačítka se šipkami.

Zvolenou možnost potvrdíte stisknutím středního tlačítka . K návratu na předchozí obrazovku použijte tlačítko .

Ovládací tlačítka lze automaticky uzamknout, aby nedošlo k neúmyslné změně nastavení. Když jsou ovládací tlačítka zamknutá a stisknete libovolné tlačítko, na displeji se zobrazí symbol . Tlačítka odemknete stisknutím a podržením středního tlačítka po dobu nejméně 1 sekundy.

Před prvním použitím

Nastavte jazyk a provozní režim:

Pomocí šipek   zvolte požadovaný jazyk a volbu potvrd'te. Zvolte symbol  a volbu potvrd'te.

Poté zvolte jeden ze dvou provozních režimů: SensoCare nebo Manuální Režim. Volbu potvrd'te.

A Režim SensoCare

Režim SensoCare umožňuje díky inteligentní technologii snímačů průběžnou úpravu teploty v závislosti na specifických potřebách příslušného typu vlasů. Teplota žehlicích ploch se nezobrazuje na displeji, ale je průběžně optimalizována podle profilu upravovaných vlasů. Tato funkce chrání vlasy před poškozením v důsledku vysokých teplot.

Nastavení profilu / první použití

Abyste vytvořili profil svých vlasů, zvolte na jednotlivých obrazovkách nastavení typu vlasů odpovídající možnosti. Je třeba nastavit délku a tloušťku vlasů a zvolit, zda jsou vlasy barvené či ne. Zvolenou možnost vždy potvrd'te stisknutím středního tlačítka a nastavení uložte pod požadovaným názvem (např. Profil 1). Volbu potvrd'te a pokud chcete uložený profil ihned použít, zvolte možnost «Pokračovat».

Symbol teploměru  a signalizuje, že se přístroj zahřívá. Když blikání ustane, je dosažena optimální teplota a můžete začít tvarovat vlasy.

Další použití

Uložený profil (např. Profil 1) se nabídne na displeji ihned po opětovném zapnutí přístroje. Potvrd'te jej a přístroj se začne zahřívát.

Upravit profily

Můžete přidávat nové profily nebo mazat stávající profily.

Lze uložit až tři profily.

Profil můžete upravovat (např. pokud se změní délka vašich vlasů nebo si vlasy nabarvíte, případně odbarvíte).



Obnovení výchozích hodnot

Pokud chcete obnovit všechny výchozí hodnoty (jazyk a všechny profily), zvolte na obrazovce «Vymazat» možnost «Resetovat vše».

B Manuální režim

Manuální režim umožňuje volbu teploty tvarování vlasů.

Zvolená teplota bude udržována po celou dobu tvarování vlasů, protože je funkce automatické úpravy teploty v manuálním režimu vypnutá.

Přesuňte kurzor na možnost «Manuální Režim» a volbu potvrd'te. Zobrazí se výchozí teplota 160 °C. Teplotu můžete měnit pomocí tlačítek se šipkami   v rozmezí 120 - 200 °C. Když se přístroj zahřívá, obrazovka bliká. Když blikání ustane, je dosažena zvolená teplota a můžete začít tvarovat vlasy.

Doporučené teploty

Struktura vlasů			Barvené vlasy
jemné	normální	pevné	
120 °C - 150 °C	140 °C - 180 °C	170 °C - 200 °C	do 180 °C

C Používání přístroje

Příprava

- Před použitím přístroje musí být vlasy zcela suché.
- Vlasy rozčešte pomocí řídkého hřebenu, aby nebyly zacuchané.
- Rozdělte vlasy na jednotlivé prameny. Sevřete tenký pramen vlasů (max. 2-3 cm, což odpovídá přibližně šířce dvou prstů) těsně u hlavy mezi žehlicí desky.

Postup rovnání vlasů

- Pomalu a rovnoměrně stáhněte přístroj od kořene pramene vlasů až ke konečkům. Přístroj nesmí na jednom místě setrvat déle než 2 s. Vlasy tak budou optimálně narovnány, aniž by došlo k jejich poškození. Žehlicí desky umožňují hladké proklouznutí vlasů.
- Abyste mohli lépe řídit prokluz pramene vlasů mezi deskami, doporučuje se uchopit přístroj druhou rukou za koncovky pro bezpečný dotyk (1).
- Konečky vlasů můžete zatočit směrem ven nebo dovnitř tak, že přístroj před uvolněním pramenu pomalu otočíte příslušným směrem.

Postup tvarování loken a vln

- Sevřete pramen vlasů těsně u hlavy.
- Natočte přístroj o 180° tak, aby pramen proklouzl nejprve mezi žehlicími deskami a poté vedl přes aktivní tvarovací oblast.
- Následně pomalu stáhněte přístroj ve vodorovném směru po pramenu až ke konečkům. Uvolněním přístroje za konečky vlasů se pramen zvlní.

Zpětná vazba

V režimu SensoCare se po vyrovnání jednotlivých pramenů na displeji zobrazí odpovídající zpětná vazba o rychlosti tažení přístroje.



Rychlost (rychlost tažení) Byl přístroj tažen dostatečně <u>pomalou</u> ?	Správně	😊	Skvělé, pokračujte stejným způsobem.
	Rychle	😐	Zpomalte pohyb přístroje.
	Příliš rychle	😞	Výrazně zpomalte pohyb přístroje.
Vlhkost (stupeň vlhkosti vlasů) Jsou vlasy rovnoměrně <u>suché</u> ?	Suché	😊	Skvělé, pokračujte stejným způsobem.
	Vlhké	😐	Abyste dosáhli lepších výsledků, musí být vlasy rovnoměrně suché.
	Mokré	😞	

V režimu SensoCare i Manualní Režim se na obrazovce zobrazí symbol fénu na vlasy v případě, že jsou vlasy mokré. Z důvodu ochrany vlasů se teplota sníží.



Znamená to, že vlasy musí být suché, než je začnete rovnat. Stisknutím středního tlačítka symbol fénu na vlasy zmizí.

Po použití

Přístroj vypnete stisknutím a podržením středního tlačítka po dobu 2 sekund. Na obrazovce se zobrazí dvě možnosti:

- ① Vypnutí
- ☾ Pohotovostní režim

Přístroj vypnete výběrem možnosti ① a stisknutím středního tlačítka pro potvrzení. Pokud přístroj zůstane připojen k síti, zobrazí se obrazovka «Chlazení». Když teplota klesne pod hodnotu 60 °C, displej se vypne. Přístroje se nyní můžete bezpečně dotýkat.

Pokud chcete pokračovat v žehlení vlasů, zvolte možnost C. V pohotovostním režimu se teplota sníží na 100 °C. Pohotovostní režim ukončíte stisknutím libovolného tlačítka. Po 30 minutách v provozním režimu se přístroj automaticky vypne.

Automatické vypínání

Po 30 minutách provozu se přístroj automaticky vypne. Pokud teplota přesáhne 60 °C, zobrazí se obrazovka «Chlazení».

Pokud je zobrazena obrazovka Chlazení a chcete pokračovat v žehlení vlasů, postupujte následovně: Stiskněte střední tlačítko. Zobrazí se předchozí obrazovka.

Jakmile se displej vypne, můžete se přístroje bezpečně dotýkat.



Čištění

Před čištěním přístroj vždy odpojte od sítě. Přístroj nesmí být nikdy ponořen do vody.

K čištění použijte navlhčený hadřík, poté přístroj osušte měkkým hadříkem.

Změny vyhrazeny.

Po skončení životnosti nevyhazujte tento výrobek do běžného domácího odpadu. Můžete ho odevzdat v servisním středisku Braun nebo na příslušném sběrném místě, zřízeném podle místních předpisů.



Záruka

Poskytujeme dvojletou záruku na výrobek s platností od data jeho zakoupení. V záruční lhůtě bezplatně odstraníme všechny vady přístroje zapříčiněné chybou materiálu nebo výroby, a to buď formou opravy, nebo výměnou celého přístroje (podle našeho vlastního uvážení). Uvedená záruka je platná v každé zemi, ve které tento přístroj dodává společnost Braun nebo její pověřený distributor.

Záruka se netýká následujících případů: poškození zapříčiněné nesprávným použitím, běžné opotřebování (například plátků holicího strojku nebo pouzdra zastříhávače), jakož i vady, které mají zanedbatelný dosah na hodnotu nebo funkci přístroje. Pokud opravu uskuteční neautorizovaná osoba a nebudou-li použity původní náhradní díly společnosti Braun, platnost záruky bude ukončena.

Pokud v záruční lhůtě požadujete provedení servisní opravy, odevzdejte celý přístroj s potvrzením o nákupu v autorizovaném servisním středisku společnosti Braun nebo jej do střediska zašlete.

Slovenský

Než začnete prístroj používať, pozorne si prečítajte celý tento návod a uschovajte ho pre budúce použitie. Videá k produktu nájdete na stránkach www.braun.com.

Dôležité upozornenie

Prístroj sa môže zapojiť iba do zásuvky so striedavým prúdom. Siet'ové napätie musí zodpovedať údajom uvedeným na prístroji.

 Prístroj sa nesmie používať v blízkosti vody, napr. v blízkosti vaní, sprch, umývadiel alebo iných nádob obsahujúcich vodu. Prístroj sa nesmie namočiť ani nesmie navlhnúť. Po použití prístroj vždy odpojte zo siete. Blízkosť vody predstavuje nebezpečenstvo, aj keď je prístroj vypnutý.

Použitie horúceho prístroja na mokré alebo vlhké vlasy môže viesť k ich poškodeniu. Pred použitím prístroja musíte vlasy úplne vysušiť. Prístroj nepoužívajte na vlasy po trvalej.

Nedotýkajte sa horúcich žehliacich dosiek (6) ani aktívnej tvarovacej oblasti (5) prístroja. Horúci prístroj nepokladajte na podložku, ktorá nie je tepelne odolná.

Z bezpečnostných dôvodov sa odporúča zabudovať do elektrického obvodu kúpeľne prúdový chránič s menovitým reziduálnym prúdom nie vyšším ako 30 mA. Porad'te sa s inštalátorom.

Deti staršie ako 8 rokov a osoby so zníženou fyzickou pohyblivosťou, schopnosťou vnímania či mentálnym zdravím alebo bez skúseností či zodpovedajúceho povedomia môžu tento prístroj používať pod dohľadom alebo po obdržaní pokynov na jeho bezpečné používanie a po uvedení si možných rizík. Prístroj nie je určený ako hračka pre deti. Deti bez dozoru alebo deti mladšie ako 8 rokov nesmú vykonávať čistenie a údržbu prístroja.

Neomotávajte napájací kábel okolo prístroja. Pri použití ani ukladaní prístroja nadmerne neohýbajte ochrannú koncovku proti zalomeniu. Pravidelne kontrolujte, či napájací kábel nie je poškodený alebo opotrebovaný. Ak je poškodený, prestaňte prístroj hneď používať a odneste ho do servisného strediska spoločnosti Braun. Oprava vykonaná nekvalifikovanou osobou môže závažne ohroziť používateľa.



Ak sa na displeji prístroja zobrazí symbol , odpojte ho od siete a odneste ho na opravu do servisného strediska spoločnosti Braun.

Popis

- 1 Cool-touch koncovky pre bezpečný dotyk
- 2 Displej
- 3 Napájací kábel s ochrannou koncovkou proti zalomeniu
- 4 Ovládacie tlačidlá:
stredné tlačidlo (zap/vyp; potvrdenie), 
tlačidlá so šípkami
- 5 Aktívna tvarovacia oblasť
- 6 Žehliace dosky so zabudovanými snímačmi teploty

Použitie ovládacích tlačidiel



Zapojte prístroj do elektrickej zásuvky. Zapnite prístroj stlačením a podržaním stredného tlačidla po dobu 2 sekúnd. Na posúvanie kurzora v poli obrazovky použite príslušné tlačidlá so šípkami.

Zvolenú možnosť potvrdíte stlačením stredného tlačidla . Na návrat na predchádzajúcu obrazovku použite tlačidlo .

Ovládacie tlačidlá môžete automaticky uzamknúť, aby nedošlo k neúmyselnej zmene nastavení. Ak sú ovládacie tlačidlá zamknuté a stlačíte ľubovoľné tlačidlo, zobrazí sa na displeji symbol . Tlačidlá odomknete stlačením a podržaním stredného tlačidla po dobu aspoň 1 sekundy.

Pred prvým použitím

Nastavte jazyk a prevádzkový režim:

Zvoľte pomocou šípok   arrowspořadovaný jazyk a voľbu potvrdíte. Zvoľte symbol  a voľbu potvrdíte.

Potom zvoľte jeden z dvoch prevádzkových režimov: SensoCare alebo Manual Mode, a voľbu potvrdíte.

A Režim SensoCare

Režim SensoCare umožňuje vďaka inteligentnej technológii snímačov priebežnú úpravu teploty v závislosti od konkrétnych potrieb príslušného typu vlasov. Teplota žehliacich plôch sa nezobrazuje na displeji, ale je priebežne optimalizovaná podľa profilu upravovaných vlasov. Táto funkcia chráni vlasy pred poškodením v dôsledku vysokých teplôt.

Nastavenie profilu / prvé použitie

Aby ste vytvorili profil svojich vlasov, zvoľte na jednotlivých obrazovkách nastavenie typu vlasov príslušné možnosti. Je potrebné nastaviť dĺžku a hrúbku vlasov a zvoliť, či sú vlasy farbené alebo nie. Zvolenú možnosť vždy potvrdíte stlačením stredného tlačidla a nastavenie uložte pod požadovaným názvom (napr. Profile 1). Voľbu potvrdíte a ak chcete uložený profil hneď použiť, zvoľte možnosť «Continue».

Symbol teplomera  a signalizuje, že sa prístroj zahrieva. Keď blikanie prestane, dosiahla sa optimálna teplota a môžete začať tvarovať vlasy.

Ďalšie použitie

Uložený profil (napr. Profile 1) sa zobrazí na displeji ihneď po opätovnom zapnutí prístroja. Potvrdíte ho a prístroj sa začne zahrievať.

Úprava profilov

Môžete pridávať nové profily alebo mazať aktuálne profily. Môžete uložiť až tri profily.

Profil môžete upravovať (napr. ak sa zmení dĺžka vašich vlasov alebo si vlasy nafarbíte, prípadne odfarbíte).

Obnovenie predvolených hodnôt

Ak chcete obnoviť všetky pôvodné hodnoty (jazyk a všetky profily), zvoľte na obrazovke «Delete Profile» možnosť «Reset All».

B Manuálny režim

Manuálny režim umožňuje voľbu teploty tvarovania vlasov. Zvolená teplota sa udrží celý čas počas tvarovania vlasov,

pretože funkcia automatickej úpravy teploty je v manuálnom režime vypnutá.

Presuňte kurzor na možnosť «Manual Mode» a voľbu potvrdte. Zobrazí sa predvolená teplota 160 °C. Teplotu môžete meniť pomocou tlačidiel so šípkami ▼▲ v rozsahu 120 - 200 °C. Keď sa prístroj zahrieva, obrazovka bliká. Keď blikat' prestane, dosiahla sa zvolená teplota a môžete začať tvarovať vlasy.

Odporúčané nastavenia teplôt

Štruktúra vlasov			Farbené vlasy
jemné	normálne	pevné	
120 °C - 150 °C	140 °C - 180 °C	170 °C - 200 °C	do 180 °C

C Používanie prístroja

Príprava

- Pred použitím prístroja musia byť vlasy úplne suché.
- Vlasy rozčešte pomocou riedkeho hrebeňa, aby neboli prepletené.
- Rozdeľte vlasy na jednotlivé pramene. Zovrite tenký prameň vlasov (max. 2-3 cm, čo odpovedá približne šírke dvoch prstov) tesne pri koreňoch medzi žehliace dosky.

Postup vyrovnania vlasov

- Pomaly a rovnomerne stiahnite prístroj od koreňov prameňa vlasov až ku končekom. Prístroj nesmie na jednom mieste zotrvať dlhšie než 2 sekundy. Vlasy tak budú optimálne narovnané a nepoškodia sa. Žehliace dosky umožňujú hladké prekĺznutie vlasov.
- Aby ste mohli lepšie riadiť kĺzanie prameňa vlasov medzi doskami, odporúča sa uchopiť prístroj druhou rukou za koncovky pre bezpečný dotyk (1).
- Končeky vlasov môžete zatočiť smerom von alebo dnu tak, že prístroj pred uvoľnením prameňa pomaly otočíte príslušným smerom.

Postup tvarovania kučier a vln

- Zovrite prameň vlasov tesne pri koreňoch,
- natočte prístroj o 180° tak, aby prameň prekĺzol najskôr medzi žehliacimi doskami a potom viedol cez aktívnu tvarovaciu oblasť,
- potom pomaly ťahajte prístroj vodorovne po prameni až ku končekom. Uvoľnením prístroja za končekmi vlasov sa prameň zvlíni.

Spätná väzba

V režime SensoCare sa po vyrovnaní jednotlivých prameňov zobrazí na displeji príslušná spätná väzba o rýchlosti ťahania prístroja.



Speed (rýchlosť ťahania)	Správne	😊	Výborne, pokračujte rovnakým spôsobom.
Bol prístroj ťahaný dostatočne <u>pomaly</u> ?	Rýchlo	😐	Spomalte pohyb prístroja.
	Príliš rýchlo	😞	Výrazne spomalte pohyb prístroja.
Moisture (stupeň vlhkosti vlasov)	Suché	😊	Výborne, pokračujte rovnakým spôsobom.
Sú vlasy rovnomerne <u>suché</u> ?	Vlhké	😐	Aby ste dosiahli lepšie výsledky, musia byť vlasy rovnomerne suché.
	Mokrú	😞	



V režime SensoCare aj Manual Mode sa na obrazovke zobrazí symbol fénu na vlasy v prípade, že sú vlasy mokré. Z dôvodu ochrany vlasov sa teplota zníži. Znamená to, že vlasy musia byť suché, než ich začnete narovnávať.



Stlačením stredného tlačidla symbol fénu na vlasy zmizne.

Po použití

Prístroj vypnete stlačením a podržaním stredného tlačidla po dobu 2 sekúnd. Na obrazovke sa zobrazia dve možnosti:

-  vypnutie
-  pohotovostný režim

Prístroj vypnete výberom možnosti ① a stlačením stredného tlačidla pre potvrdenie. Ak prístroj ostane ďalej pripojený k sieti, zobrazí sa obrazovka «cooling down». Keď teplota klesne pod hodnotu 60 °C, displej sa vypne. Prístroja sa teraz môžete bezpečne dotýkať.

Ak chcete pokračovať v žehlení vlasov, zvolte možnosť . V pohotovostnom režime sa teplota zníži na 100 °C. Pohotovostný režim ukončíte stlačením ľubovoľného tlačidla. Po 30 minútach v pohotovostnom režime sa prístroj automaticky vypne.

Automatické vypnutie

Po 30 minútach prevádzky sa prístroj automaticky vypne. Ak teplota presiahne 60 °C, zobrazí sa obrazovka «cooling down».

Ak je zobrazená obrazovka cooling down a chcete pokračovať v žehlení vlasov, postupujte takto: Stlačte stredné tlačidlo. Zobrazí sa predchádzajúca obrazovka.

Ako náhle sa displej vypne, môžete sa prístroja bezpečne dotýkať.



Čistenie

Pred čistením prístroj vždy odpojte zo siete. Prístroj sa nikdy nesmie ponoriť do vody.

Čistite ho vlhkou a sušte mäkkou handričkou.

Právo na zmeny vyhradené.

Výrobok po skončení jeho životnosti nevyhadzujte ako súčasť bežného odpadu domácnosti. Odovzdať ho môžete v servisných strediskách Braun alebo na príslušných zberných miestach vo vašej krajine zriadených podľa miestnych predpisov a noriem.



Záruka

Poskytujeme dvojročnú záruku na výrobok s platnosťou od dátumu jeho zakúpenia. V záručnej lehote bezplatne odstránime všetky poruchy prístroja zapríčinené chybou materiálu alebo výroby, a to buď formou opravy, alebo výmenou celého prístroja (podľa nášho vlastného uváženia). Uvedená záruka je platná v každom štáte, v ktorom tento prístroj dodáva spoločnosť Braun alebo jej poverený distribútor.

Záruka sa netýka nasledujúcich prípadov: poškodenie zapríčinené nesprávnym použitím, normálne opotrebovanie (napríklad plátkov holiaceho strojčeka alebo puzdra zastrihávača), ako aj poruchy, ktoré majú zanedbateľný účinok na hodnotu alebo funkciu prístroja. Ak opravu uskutoční neautorizovaná osoba a ak sa nepoužijú pôvodné náhradné súčiastky spoločnosti Braun, platnosť záruky bude ukončená.

Ak v záručnej lehote požadujete vykonanie servisnej opravy, odovzdajte celý prístroj s potvrdením o nákupe v autorizovanom servisnom stredisku spoločnosti Braun alebo ho do strediska zašlite.

Magyar

Kérjük, alaposan olvassa el, és őrizze meg ezt a használati utasítást a későbbiekre. A termékvideók megtekintéséhez kérjük, látogasson el a www.braun.com oldalra.

Fontos!

Készülékét kizárólag váltakozó áramú dugaszoló aljzatba csatlakoztassa, és ellenőrizze, hogy a hálózati feszültség megfelel-e a készüléken jelzett értéknek.

 A készüléket soha ne használja víz közelében (pl.: vízzel teli mosdókagyló, fürdőkád vagy zuhany). A készüléket soha ne érje víz! A készüléket használat után mindig húzza ki. A készülék kikapcsolt állapotban is veszélyforrást jelent víz közelében.

A forró készülék nedves hajon történő használata hajkárosodást okozhat. A készülék használata előtt mindenhol egyenletesen szárítsa meg a haját. Ne használja a készüléket dauerolt hajon.

Ne érintse meg a forró formázólapokat (6) és az aktív formázó részt (5) a készüléken! Forró állapotban csak hőálló felületre helyezze a készüléket.

Kiegészítő védelemként javasoljuk, hogy a fürdőszoba elektromos áramkörébe építtessen be max. 30 mA névleges értékű érintésvédelmi (FI) relét. További tanácsért forduljon szakemberhez!

A készüléket 8 éven felüli gyermekek és korlátozott mozgásszervi, érzékszervi vagy értelmi fogyatékkal élő vagy tapasztalatlan személyek csak felügyelet mellett használhatják, vagy olyan esetben, ha előtte elmagyarázták nekik a készülék biztonságos kezelésének módját, és megértették a használattal fellépő kockázatokat. A készülékkel gyermekek nem játszhatnak. A tisztítást és karbantartást nem végezhetik gyermekek, hacsak nem elmúltak 8 évesek, és felügyelet mellett teszik ezt.

Ne csévélje a hálózati vezetéket a készülék köré. Ne hajlítsa meg túlzottan a kábeltörésgátlót használat, ill. tárolás során. Rendszeresen ellenőrizze a vezeték esetleges kopását, sérülését. Ha a vezeték sérült, ne használja tovább a készüléket, hanem forduljon vele hivatalos Braun szervizhez! A szakképzetlen szerelő által végzett javítási munkák különösen nagy veszélyforrást jelenthetnek a készülék használatakor.

Ha a kijelzőn megjelenik a  szimbólum, húzza ki a készüléket, és javíttassa meg egy Braun szervizben.

Leírás

- 1 Hideg borítás
- 2 Kijelző
- 3 Elforgó hálózati kábeltörésgátlóval
- 4 Vezérlőgombok:
középső gomb (ki/be, megerősítés), 
nyílombok
- 5 Aktív formázó terület
- 6 Formázólapok beépített hőmérséklet-érzékelőkkel

A vezérlőgombok használata

Csatlakoztassa a készüléket egy elektromos hálózati aljzatba. Bekapcsoláshoz tartsa nyomva a középső gombot legalább 2 másodpercig. A kurzort a kijelzőn a megfelelő nyíllal mozgathatja.

Választása megerősítéséhez nyomja meg a középső gombot .



Az előző képernyőre való visszatéréshez nyomja meg a  gombot.

A beállítások véletlen megváltoztatásának elkerülése érdekében a vezérlő rész automatikus lezáró funkcióval rendelkezik. Ha a vezérlő rész lezárt állapotban van, bármely gomb megnyomásakor megjelenik a  szimbólum a kijelzőn.

A vezérlőgombok feloldásához tartsa nyomva a középső gombot legalább 1 másodpercig.

Használat előtt

Válassza ki a kívánt nyelvet és üzemmódot:

A   nyilak segítségével válassza ki a kívánt nyelvet, majd erősítse meg. Válassza ki a  szimbólumot, és erősítse meg. Ezután válasszon üzemmódot: SensoCare vagy Manual Mode, (Kézi üzemmód), és nyugtázza.

A SensoCare

SensoCare üzemmódban az intelligens szenzortechnológia segítségével a hőmérséklet folyamatosan változik hajtípusának igényeihez mérten. A formázási hőmérséklet nem jelenik meg a kijelzőn, de a készülék folyamatosan a hajának megfelelőre optimalizálja. Ez a funkció megakadályozza a túl magas formázási hőmérséklet okozta hajkárosodást.

Saját profil beállítása/első használat

Profiljának beállításához tallózzon végig a hajhossz, sűrűség és hajszín képernyőkön, és válasszon hajtípusának megfelelően. Minden beállítást erősítsen meg a középső gombbal, és mentse beállításait egy profilnév megadásával (pl. Profile 1). Nyugtázza, és válassza a «Continue» (Tovább) lehetőséget, ha rögtön használatba is szeretné venni profilját.

A villogó hőmérő szimbólum  a készülék felmelegedését jelzi. A hőmérő szimbólum addig villog, míg a készülék el nem éri az optimális hőmérsékletet. Ezután kezdheti a hajformázást.

A következő használat

Ha már létezik mentett profil a készüléken (pl. Profile 1 néven), a legközelebbi bekapcsoláskor rögtön az jelenik meg a kijelzőn. Csak nyugtáznia kell, és a készülék elkezd a felmelegítést.

Profil szerkesztése

Új profilokat vehet fel, és törölheti is a meglévőket. Maximum 3 profil mentése lehetséges.

A profil módosítására is van lehetőség (pl. hajhossz, ill. hajszín változása esetén).

Alaphelyzetbe állítás

Ha szeretne törölni minden beállítást (a nyelvet és a profilokat), válassza a «ResetAll» (Alaphelyzetbe állítás) lehetőséget a «Delete Profile» (Profil törlése) képernyőn.

B Kézi üzemmód

Kézi üzemmódban Ön választhatja meg a formázási hőmérsékletet.

Ilyenkor a hőmérséklet változatlan marad a hajformázás során, mivel az érzékelő jelein alapuló automatikus hőmérséklet-módosítás ebben az üzemmódban nem működik.

Mozgassa a kurzort a «ManualMode» (Kézi üzemmód) lehetőségére, és erősítse meg a választást. A kijelzőn megjelenik az alapértelmezett 160 °C-os hőmérséklet.

A ▼▲ nyilak használatával 120 és 200 °C között változtathatja a hőmérséklet-beállítást. A készülék felmelegedése közben a hőmérsékletet mutató képernyő villog. A kijelző addig villog, míg a készülék el nem éri a kívánt hőmérsékletet. Ezután kezdheti a hajformázást.

Javasolt hőmérséklet-beállítások

Hajszerkezet			Színezett haj
vékony	normál	erős	
120 °C - 150 °C	140 °C - 180 °C	170 °C - 200 °C	maximum 180 °C

C A készülék használata

Előkészületek

- Használat előtt győződjön meg arról, hogy a haja mindenhol teljesen száraz.
- Fésülje gubancmentesre haját egy széles fogazatú fésűvel.
- Válassza tincsekre a haját. A haj tövénél kezdődően helyezzen egy tincset (max. 2–3 cm vagy 2 ujjnyi szélességben) a készülék simítólapjai közé, és finoman zárja össze azokat.

Hajkiegyenesítés

- A készüléket lassan és egyenletesen húzza végig a haj teljes hosszán a hajtövektől a végéig, de 2 másodpercnél hosszabb ideig ne tartsa a készüléket ugyanazon a területen. Így érheti el a legjobb eredményt a haj károsítása nélkül. A formázólapok könnyű és puha siklást biztosítanak.
- Amikor végigsiklik egy hajtincsen, a biztosabb irányítás érdekében stabilizálja a készüléket a másik kezével a hideg borításon (1).
- A készülék megfelelő irányba történő fordításával kifelé vagy befelé is formázhatja a hajvégeket, mielőtt a haját kiengedné a formázólapok közül.

Laza göndörítés és hullámosítás

- Fogjon be egy vékony tincset a hajtöveknél,
- végezzen egy fél fordulatot a készülékkel úgy, hogy a tincs végigsiklik a formázólapok között, majd át az aktív formázó területen,
- ezt követően pedig lassan mozgassa a készüléket vízszintesen a hajvégek felé. Amikor a hajvégeknél elengedi a tincset, a haj behullámosodik.

Visszajelzés

A SensoCare üzemmód visszajelzést ad az egyenesítési teljesítményről minden egyes simítás után.



Sebesség (simításé)	Megfelelő	☺	Rendben, folytassa így tovább.
Elég <u>lassan</u> történt a haj simítása?	Gyors	☹	Mozgassa lassabban a készüléket.
	Nagyon gyors	☹	Mozgassa sokkal lassabban a készüléket.
Nedvesség (haj) Egyenletesen <u>száraz</u> a haja?	Száraz	☺	Rendben, folytassa így tovább.
	Nedves	☹	Jobb eredmény érhető el egyenletesen száraz hajon.
	Vizes	☹	

SensoCare és Manual Mode üzemmódban a kijelzőn hajszáritó szimbólum jelenik meg, ha a készülék nedves haját érzékel formázás közben. A biztonság érdekében a készülék ekkor csökkenti a hőmérsékletet. Ez azt jelenti, hogy egyenesítés előtt mindig meg kell szárítani a haját.



A hajszárító szimbólum kikapcsolásához nyomja meg a középső gombot.

Használat után

Kapcsolja ki a készüléket a középső gombot 2 másodpercen át nyomva tartva. A kijelzőn két lehetőség jelenik meg:



kikapcsolás
készenléti üzemmód

Kikapcsoláshoz válassza a  szimbólumot, és erősítse meg a középső gombbal. Amennyiben a készülék még mindig be van dugva, megjelenik a «cooling down» (lehűtés) képernyő. Amikor a hőmérséklet 60 °C alá süllyedt, a kijelző kikapcsol, és minden veszély nélkül megfoghatja a készüléket.

Válassza a  szimbólumot, ha később még folytatni szeretné a hajformázást. Készenléti üzemmódban a hőmérséklet 100 °C-ra csökken. A készenléti üzemmódból való kilépéshez nyomja meg bármelyik gombot. A készülék 30 percnyi készenléti üzemmódot követően automatikusan kikapcsol.

Automatikus kikapcsolás

30 percnyi üzemidő után a készülék automatikusan kikapcsol. Amíg a hőmérséklete 60 °C felett van, a kijelzőn a «cooling down» (lehűtés) képernyő látható. Amíg a «cooling down» képernyő látható, folytathatja a formázást: nyomja meg a középső gombot, megjelenik az előző képernyő.



Amikor a kijelző már kikapcsolt, minden veszély nélkül megfoghatja a készüléket.

Tisztítás

Tisztítás előtt mindig húzza ki a készüléket a konnektorból. Soha ne merítse vízbe a készüléket. A készüléket nedves ronggyal tisztítsa, majd egy puha ronggyal törölje szárazra.

A változtatás joga fenntartva!

Kérjük, hogy a készüléket annak hasznos élettartama elteltével ne a háztartási hulladékgyűjtőbe dobja ki! A készüléket leadhatja bármely Braun márkaszervizben, vagy az erre a célra kijelölt gyűjtőhelyen.



Garancia

A vásárlás napjától számított 2 évig tartó garanciát biztosítunk a termékre. A garancia-időszakon belül minden anyag- és kivitelezési hibát díjmentesen helyrehozunk, belátásunk szerint vagy javítva, vagy cserélve a készüléket. Ez a garancia minden olyan országra kiterjed, ahol a készülék a Braun vagy annak kijelölt viszonteladója forgalmazásában kapható.

A garancia nem fedi a következőket: nem rendeltetésszerű használat miatt bekövetkező károsodás; kopás és elhasználódás (pl. a borotva szita- és vágókazettája); illetve a készülék értéke és működése szempontjából elhanyagolható jellegű hibák. A garancia érvényét veszti, ha a javítást erre nem jogosult személy végzi, és ha nem Braun alkatrészeket használnak.

A garancia-időszakon belüli javításhoz adja le vagy küldje el a teljes készüléket a vásárláskor kapott számlával együtt valamely hivatalos Braun Ügyfélszolgálati Szervizközpontnak vagy a vásárlás helyén.

Hrvatski

Prije prve upotrebe pomno pročitajte uputstva i sačuvajte ih kako biste uvijek mogli pronaći sve potrebne informacije o svom uređaju. Video-upute u vezi ovog proizvoda potražite na www.braun.com.

Važno

Ukopčajte uređaj u izvor izmjenične struje i provjerite odgovara li vaš napon onome otisnutom na uređaju.

 Ovaj uređaj se nikada ne smije koristiti blizu vode (npr. umivaonika, kade ili tuša punih vode). Ne dopustite da se uređaj smoči. Uvijek ga iskopčajte nakon uporabe. Čak i kada je isključen, uređaj predstavlja opasnost kada se nalazi blizu vode.

Korištenje zagrijanog uređaja na mokroj kosi može izazvati oštećenja kose. Zato uvijek prije korištenja uređaja dobro i temeljito osušite kosu. Nemojte koristiti uređaj na trajno onduliranoj kosi.

Nemojte dodirivati vruće pločice za oblikovanje (6) ni dio za aktivno oblikovanje (5). Kada je uređaj zagrijan, nemojte ga odlagati na površinama koje nisu otporne na visoke temperature.

Za dodatnu zaštitu, preporučujemo instaliranje uređaja putem kojega struja u vašoj kupaonici neće prelaziti 30 mA. Posavjetujte se o tome sa svojim električarem.

Ovaj uređaj mogu koristiti djeca starija od 8 godina te osobe sa smanjenim fizičkim, osjetilnim i mentalnim sposobnostima, kao i osobe koje nemaju prethodno dostatno iskustvo i znanje, pod uvjetom da im je objašnjeno kako se uređaj koristi na siguran način tako da oni u potpunosti razumiju moguće rizike prilikom korištenja. Djeca se ne smiju igrati s uređajem. Čišćenje i održavanje uređaja ne smiju obavljati djeca, osim ako nisu starija od 8 godina i pod nadzorom odrasle osobe.

Nemojte omatati kabel oko uređaja. Nemojte previše savijati navlaku koja sprečava stvaranje pregiba, niti tijekom uporabe ni kod spremanja. Redovito provjeravajte u kakvom je stanju kabel (je li istrošen ili oštećen). Sumnjate li da je oštećen, prestanite koristiti uređaj te ga odnesite u najbliži Braunov servisni centar. Popravak kod nekvalificiranih servisa može dovesti do ozbiljnih opasnosti pri daljnjem korištenju.

Ako se na zaslonu prikaže , isključite uređaj iz izvora električne energije i odnesite ga na popravak u Braunov servisni centar.

Opis

- 1 Hladni vrh
- 2 Zaslon
- 3 Kabel koji se okreće oko svoje osi s navlakom koja sprečava stvaranje pregiba
- 4 Upravljač: središnji prekidač (uključivanje/isključivanje; potvrđivanje), strelice 
- 5 Dio za aktivno oblikovanje
- 6 Pločice za oblikovanje s integriranim senzorima za temperaturu

Korištenje upravljača



Uključite uređaj u izvor električne energije. Za uključivanje pritisnite središnji prekidač na najmanje 2 sekunde. Za pomicanje strelica na ekranu, pritisnite odgovarajuću strelicu na upravljaču.

Za potvrdu svog odabira pritisnite središnji prekidač . Za povratak na prethodni ekran pritisnite .

Kako bi se spriječilo nenamjerno mijenjanje postavki, upravljač ima opciju automatskog zaključavanja. Kada je upravljač zaključan, a vi pokušate pritisnuti neki prekidač, na ekranu će se pojaviti simbol lokota . Za otključavanje upravljača pritisnite središnji prekidač i držite ga tako barem 1 sekundu.

Prije prve uporabe

Odaberite svoj jezik i način rada:

Uz pomoć strelica   odaberite svoj jezik i potvrdite.

Odaberite  i potvrdite.

Nakon toga odaberite željeni način rada: SensoCare ili Manual Mode, i potvrdite svoj odabir.

A Način rada SensoCare

U načinu rada SensoCare tehnologija pametnog senzora omogućuje kontinuiranu prilagodbu temperature u skladu sa specifičnim potrebama vaše kose. Temperatura koja se koristi za oblikovanje nije prikazana na zaslonu, ali se kontinuirano optimizira u skladu s profilom vaše kose. Ova karakteristika sprečava oštećenja do kojih dolazi prilikom oblikovanja kose uz pomoć visokih temperatura.

Postavljanje profila / prva uporaba

Kako biste postavili svoj profil, odaberite odgovarajuće opcije u vezi dužine, gustoće i obojenosti vaše kose koje će se pojaviti na zasebnim ekranima na zaslonu uređaja. Svaku postavku potvrdite pritiskom na središnji prekidač i spremite postavke pod odabranim imenom profila (npr. Profile 1). Potvrdite i odaberite opciju za nastavak («Continue») ako odmah želite koristiti svoj profil.

Simbol bljeskajućeg termometra  pokazuje da se uređaj zagrijava. Prestanak bljeskanja označava da je postignuta optimalna temperatura za oblikovanje te da možete početi oblikovati svoju kosu.

Svaka sljedeća uporaba

Kada jednom spremite svoj profil (npr. Profile 1), on će se odmah prikazati na zaslonu čim ponovno uključite uređaj. Samo potvrdite i uređaj će se početi zagrijavati.

Uređivanje profila

Možete dodavati nove i brisati postojeće profile. Možete pohraniti do 3 profila.

Svoj profil možete mijenjati (npr. promjene u duljini i boji kose).

Povratak na tvorničke postavke

Ako želite poništiti sve svoje postavke (jezik i sve profile) samo odaberite povratak na početne postavke («Reset All») na ekranu za brisanje profila («Delete Profile»).

B Način rada Manual Mode

Manual Mode omogućuje vam da sami odaberete temperaturu za oblikovanje kose.

Odabrana temperatura će ostati ista tijekom cijelog procesa oblikovanja, jer se u ovom načinu rada isključuje opcija automatskog podešavanja temperature u skladu s informacijama koje prikuplja senzor.

Pomaknite strelicu na «Manual Mode» i potvrdite. Na zaslonu će se pojaviti 160 °C, što je ujedno i automatski zadana početna temperatura uređaja. Uz pomoć strelica ▼▲ tu temperaturu možete podesiti na bilo koju drugu temperaturu u rasponu 120 - 200 °C. Dok se uređaj zagrijava, bljeskat će zaslon na kojem je prikazana odabrana temperatura. Kada bljeskanje prestane, to znači da je dosegnuta željena temperatura te da možete početi oblikovati kosu.

Preporučene postavke temperature

Struktura vlasi			Obojena kosa
tanka	normalna	jaka	
120 °C - 150 °C	140 °C - 180 °C	170 °C - 200 °C	do 180 °C

C Korištenje uređaja

Priprema

Prije uporabe uređaja kosa mora biti potpuno suha.

- Dobro raščešljajte kosu češljem sa širokim zupcima.
- Razdvojite kosu na nekoliko dijelova. Počevši od korijena odvojite jedan pramen kose (širine najviše 2-3 cm ili 2 prsta) i čvrsto ga stisnite između pločica za oblikovanje.

Kako izravnati kosu

- Nježno provlačite uređaj cijelom dužinom kose, polagano i jednolično, od korijena prema vrhovima, bez da zastanete duže od 2 sekunde. Tako ćete najbolje izravnati kosu, a istovremeno je najmanje oštetiti. Keramičke pločice osiguravaju da uređaj jednostavno i lako klizi niz kosu.
- Za lakše rukovanje i bolju kontrolu možete prstima druge ruke pridržati hladni vrh (1), pa će uređaj biti stabilniji i lakše kliziti.
- Vrhove kose možete uviti tako što ćete polagano okrenuti uređaj prema unutra ili van prije otpuštanja pramena.

Kako oblikovati kovrče

- Zahvatite tanki pramen kose kod korijena;
- zakrenite uređaj za 180° oko njegove vlastite osi, tako da pramen klizi prvo preko pločica a onda preko dijela za aktivno oblikovanje;
- polako lagano pomičite uređaj u vodoravnom smjeru prema vrhovima kose; kada prođete i vrhove, vidjet ćete kako se pramen kose pretvorio u kovrču.

Povratna informacija

Način rada SensoCare pruža povratnu informaciju o ravnanju kose nakon svakog poteza.



Brzina (Speed) (poteza)	U redu	😊	Dobro je, samo tako nastavite.	
	Je li potez napravljen dovoljno <u>sporo</u> ?	Brzo	😊	Pomičite uređaj sporije.
	Prebrzo	☹️	Pomičite uređaj sporije.	
Razina vlažnosti (Moisture) (u kosi)	Suha	😊	Dobro je, samo tako nastavite.	
	Je li vaša kosa ujednačeno <u>osušena</u> ?	Vlažna	😊	Rezultati će biti bolji ako sva kosa bude jednako suha.
		Mokra	☹️	

Bez obzira koji način rada odaberete, SensoCare ili Manual Mode, ako tijekom oblikovanja kose uređaj otkrije mokru kosu, kod oba načina rada na zaslonu će se pojaviti sličica sušila za kosu, a temperatura će se smanjiti kako bi se zaštitila vaša kosa.

Ovaj simbol znači da prije ravnjanja prvo trebate osušiti kosu. Za deaktivaciju simbola sušila za kosu pritisnite središnji prekidač.





Nakon uporabe

Isključite uređaj tako što ćete pritisnuti središnji prekidač na 2 sekunde. Na zaslonu se prikazuju dvije opcije.



isključivanje
stanje mirovanja

Za isključivanje odaberite  i potvrdite svoj odabir središnjim prekidačem. Ako je uređaj uključen u utičnicu, na zaslonu će se pojaviti poruka o hlađenju («cooling down»). Kada se temperatura zagrijanih dijelova spusti ispod 60 °C, zaslon se isključuje i možete dodirivati uređaj bez ikakvog rizika.

Ako planirate kasnije nastaviti oblikovati kosu, odaberite . Temperatura zagrijanih dijelova se u stanju mirovanja spušta na 100 °C. Za izlaz iz stanja mirovanja pritisnite bilo koji prekidač. Nakon 30 minuta u stanju mirovanja, uređaj će se automatski isključiti.

Automatsko isključivanje

Nakon 30 minuta rada uređaj se automatski isključuje. Dok god je temperatura zagrijanih dijelova uređaja iznad 60 °C na zaslonu će biti prikazana poruka o hlađenju («cooling down»).

Dok god je poruka o hlađenju («cooling down») prisutna na zaslonu, možete nastaviti s oblikovanjem kose: samo pritisnite središnji prekidač i na zaslonu će se prikazati ono što je bilo na ekranu prije nego što se pojavila poruka o hlađenju.

Kada se zaslon isključi, možete dodirivati uređaj bez ikakvog rizika.



Čišćenje

Uređaj uvijek isključite iz utičnice prije čišćenja. Nikad ne uranjajte uređaj u vodu.

Čistite uređaj vlažnom, a osušite ga mekom krpom.

Podložno promjenama bez prethodne najave.

Na kraju radnog vijeka ovog uređaja, nemojte ga odlagati zajedno s kućnim otpadom. Odložiti ga možete u Braunovim servisnim centrima, kao i na mjestima predviđenima za prikupljanje takvog otpada u vašoj zemlji.



Jamstvo

Za ovaj proizvod jamčimo jamstveno razdoblje od 2 godine od dana kupnje. U okviru tog razdoblja besplatno ćemo otkloniti bilo kakvu neispravnost uređaja do koje je došlo zbog zamora materijala ili pogrešaka u radu ili popravkom ili zamjenom uređaja ovisno o procjeni.

Ovo jamstvo vrijedi za svaku zemlju u kojoj ovaj uređaj distribuira Braun ili njegov ovlaštenu distributer.

Ovo jamstvo ne pokriva: štetu nastalu zbog nepravilne upotrebe, normalno trošenje materijala (npr. u slučaju trošenja mrežice na uređaju za brijanje), kao i oštećenja koja imaju neosporan utjecaj na vrijednost ili rad uređaja. Jamstvo prestaje vrijediti ako popravke vrše neovlaštene osobe te ako se ne koriste originalni Braunovi dijelovi.

Ako tijekom jamstvenog razdoblja zatrebate servis, donesite ili pošaljite cijeli uređaj zajedno s računom na adresu Braunovog ovlaštenog servisnog centra.

Servisna mjesta:

Poštovani, u koliko niste u mogućnosti riješiti Vaš problem putem priložene servisne mreže, molimo Vas da nazovete broj 091 66 01 777 kako bi dobili daljnje upute.

Singuli d.o.o., 10000, Zagreb, Primorska 3,

☎ 01 37 72 644, 01 66 01 777

Elektromehaničarski obrt „Marković“, 42000, Varaždin, K.Filića 9, ☎ 042 21 05 88

Elektromehaničarski obrt „Marković“, 42240, Ivanec, Mirka Maleza 39, ☎ 042 78 42 99

ELMIN vl. Božidar Jakupanec, 48350, Đurđevac, Ruđera Boškovića 20, ☎ 048 81 33 65

Obrt za trgovinu i servis „Ježić color servis“ vl. Alen Jurić, 43000, Bjelovar, Petra Zrinskog 13, ☎ 043 24 35 00

TI-SAN d.o.o., 33000, Virovitica, Strossmayerova 9, ☎ 033 80 04 00

G-SERVIS d.o.o., 33520, Slatina, Grigora Viteza 2, ☎ 033 55 25 29

Kumex d.o.o., 31000, Osijek, Prolaz J.Leovića 5, ☎ 031 37 34 44

Konikom d.o.o., 31000, Osijek, Jablanova 43, ☎ 031 49 48 85

RTV servis vl. Mijo Kalaica, 34310, Pleternica, A.M.Relković 6, ☎ 034 25 20 00

Sorić elektronika, 44000, Sisak, A.Stračevića 35, ☎ 044 54 91 17

E.E.K.A., 51000, Rijeka, Baštijanova 36, ☎ 051 22 84 01

Čulig d.o.o., 47000, Karlovac, Banija 2, ☎ 047 41 59 55

Tehno - Jelčić, vl. Josip Jelčić, 22000, Šibenik, 8. DAL. UDAR. BRIGADE 71, ☎ 022 34 02 29

ALTA d.o.o., 23000, ZADAR, Vukovarska 3c, ☎ 023 32 76 66

Merc & Dujmović, 21000, SPLIT, Alojza Stepinca 6, ☎ 021 53 77 80

Slovenski

Prosimo, skrbno preberite in preučite navodila za uporabo še pred prvo uporabo aparata in ga shranite za kasnejšo uporabo. Predstavitve izdelka si lahko ogledate na www.braun.com.

Pomembno

Priključujte vašo napravo samo na vtičnico z izmenično napetostjo; prepričajte se, da napetost vtičnice ustreza napetosti naprave.

 Naprave nikoli ne smete uporabljati v bližini vode (npr. napolnjen umivalnik, kad ali tuš). Ne dovolite, da se naprava zmoči. Po uporabi vedno izvalcite vtikač iz vtičnice. Tudi s stikalom izključena naprava predstavlja nevarnost v bližini vode.

Uporaba naprave na mokrih laseh lahko povzroči poškodbe las. V celoti si posušite lase pred uporabo naprave. Ne uporabljajte naprave na laseh s trajno ondulacijo.

Ne dotikajte se vročih ploščic za oblikovanje pričeske (6) niti površine za oblikovanje (5). Če je naprava vroča, je ne postavljajte na mesta, ki niso odporna na vročino.

Za dodatno zaščito vam priporočamo, da v električno napeljavo vgradite stikalo za diferenčno tokovno zaščito (zaščitno stikalo RCD) z nazivnim delovnim tokom, ki ne sme presegati 30 mA v električnem tokokrogu. Posvetujte se z vašim električarjem.

Otroci, starejši od 8 let ter osebe z zmanjšanimi telesnimi, zaznavnimi ali duševnimi sposobnostmi ali s pomanjkanjem izkušenj in znanja, lahko napravo uporabljajo pod nadzorom, ali če so bile poučene o varni uporabi naprave in razumejo nevarnosti, ki izhajajo iz njene uporabe. Otroci se z napravo ne smejo igrati. Otroci, mlajši od 8 let in brez nadzora, naprave ne smejo čistiti in vzdrževati.

Ne navijajte priključne vrvice okoli naprave. Med uporabo in shranjevanjem ne pritiskajte premočno na vrtljivi del priključne vrvice. Redno preverjajte priključno vrvico glede obrabe ali poškodbe. Če se vrvica poškoduje, takoj izklopite napravo in jo predajte v popravilo ustreznemu servisu Braun. Neustrezno, nestrokovno popravilo lahko povzroči veliko nevarnost za uporabnika.

Če se na zaslonu pojavi znak , izklopite napravo in jo predajte v popravilo servisu Braun.

Opis

- 1 Hladna konica za prijem
- 2 Prikazovalnik
- 3 Vrtljiva priključna vrvica
- 4 Upravljalna ploščica:
sredinska tipka (vklop/izklop; potrditev),
tipke puščic



- 5 Aktivna površina za oblikovanje
- 6 Ploščici za oblikovanje pričeske z vgrajenimi temperaturnimi senzorji

Uporaba upravljalne ploščice

Priključite napravo na električno vtičnico. Za vklop, pridržite tipko za vsaj 2 sekundi. Za premik kurzorja na prikazovalniku, pritisnite na ustrezno puščico.



Za potrditev izbire, pritisnite tipko na sredini .

Za povrnitev na prejšnji prikaz, pritisnite .

Da bi preprečili nezaželene spremembe nastavitvev, je upravljalna ploščica opremljena s sistemom za samodejno zaklepanje. Če je upravljalna ploščica zaklenjena in pritisnete na tipko, se bo na zaslonu pojavil simbol . Za odklenitev upravljalne ploščice pridržite tipko na sredini za vsaj 1 sekundo.

Pred prvo uporabo

Izberite vaš jezik in upravljalni način:

Z uporabo puščic   izberite vaš jezik in potrdite.

Izberite  in potrdite.

Naprej, izberite enega od delovnih načinov: SensoCare (samodejni način) ali Manual Mode (ročni način), nato potrdite.

A SensoCare

V načinu SensoCare inteligentna senzorska tehnologija neprenehoma nadzoruje temperaturo, glede na specifične potrebe vaših las. Temperatura oblikovanja se ne prikaže na zaslonu, temveč se neprekinjeno nadzoruje na osnovi profila vaših las. Ta sistem preprečuje poškodbo vaših las zaradi previsoke temperature.

Nastavitev vašega profila / prva uporaba

Za nastavitev profila vpišite na zaslonu podatke za dolžino las, debelino in obarvanost, glede na vrsto vaših las. Potrdite vsako nastavitev s tipko na sredini in izberite ime vašega profila (npr. Profile 1). Potrdite in izberite «Continue» (nadaljuj), če takoj želite uporabiti vaš profil.

Znak utripajočega termometra  á prikazuje, da se naprava segreva. Ko simbol termometra preneha utripati, je dosežena optimalna temperatura in lahko začnete oblikovati lase.

Naslednja uporaba

Ko je profil že shranjen (npr. Profile 1), se bo na zaslonu pojavil takoj po vklopu naprave. Samo potrdite in naprava se bo začela segrevati.

Urejanje profila

Lahko dodate nove profile ali izbrišete že obstoječe. Shranijo se lahko do 3 profili. Lahko uredite vaš profil (npr. lahko spremenite dolžino in barvo vaših las).



Celotno brisanje

Če želite izbrisati vse nastavitve (jezik in vsi profili) izberite «Reset All» (izbriši vse) na zaslonu «Delete Profile» (izbriši profile).

B Ročni način upravljanja

Ročni način upravljanja vam omogoča izbiro temperature za oblikovanje.

Temperatura bo ostala enaka v celotnem postopku oblikovanja, kajti na senzorjih osnovano samodejno uravnavanje temperature je izklopljeno v ročnem načinu uporabe.

Premaknite kurzor na «Manual Mode» (ročni način) in potrdite. Prikaže se privzeta vrednost temperature 160 °C. Z uporabo puščic   temperaturo lahko spreminjate med 120 in 200 °C. Med segrevanjem naprave bo zaslon za temperaturo utripal. Ko utripanje preneha, je dosežena izbrana temperatura in lahko začnete z oblikovanjem.

Priporočljiva nastavitve temperature

Struktura las			Barvani lasje
tanki	običajni	močni	
120 °C - 150 °C	140 °C - 180 °C	170 °C - 200 °C	do 180 °C

C Uporaba naprave

Priprava

- V celoti si posušite lase pred uporabo naprave.
- Razčesite si lase z redkim glavnikom, da odstranite vse vozličke.
- Razdelite vaše lase. Začnite blizu korenin, zajamite tanek pramen las (največ 2-3 cm ali 2 prsta širine) in ga trdno stisnite med ploščici za oblikovanje.

Kako zravnati vaše lase

- Nežno povlecite napravo po celotni dolžni vaših las, počasi in enakomerno, od korenin do konca las ne da bi se ustavili dlje kot 2 sekundi. To bo zagotovilo najboljše rezultate ravnanja, ne da bi si pri tem poškodovali lase. Ploščici za oblikovanje zagotavljajo enakomerno in gladko drsenje las.
- Za boljši nadzor pri glajenju pramenov las si lahko pomagata tako, da napravo primete z drugo roko za hladno konico (1).
- Kodre na koncu vaših las lahko ustvarite z počasnim zasukom naprave navznoter ali navzven, preden dosežete konice las.

Kako ustvariti ohlapne kodre in valove

- Primite tanek pramen las pri koreninah.
- Za polovico zasukajte napravo, tako da pramen spolzi skozi ploščici za oblikovanje in nato preko aktivne površine za oblikovanje.
- Počasi premikajte napravo vodoravno proti konicam las. Ko boste napravo povlekli čez konice las, se bo pramen skodral.

Povratna informacija

Način SensoCare (samodejni način) omogoča povratne informacije o delovanju naprave po vsakem vašem gibu.



Speed (hitrost) (giba)	Pravilno	😊	Dobro, nadaljujte na ta način.
Je bil gib izveden dovolj <u>počasi</u> ?	Hitro	😐	Vlecite napravo bolj počasi.
	Zelo hitro	😞	Vlecite napravo počasi.
Moisture (vlaga) (stanje las)	Suhi	😊	Dobro, nadaljujte na ta način.
So vaši lasje dovolj <u>suhi</u> ?	Vlažni	😐	Dosegli boste boljše rezultate, če si boste enakomerno osušili lase.
	Mokri	😞	

V obeh načinih SensoCare (samodejno) in Manual Mode (ročnem načinu) se bo na zaslonu pojavil znak sušilnika za lase, če naprava zazna, da so lasje mokri. Iz varnostnih razlogov se bo znižala temperatura naprave.



To pomeni, da morate pred ravnanjem osušiti lase.

Za izklop znaka sušilnika za lase pritisnite tipko na sredini.

Po uporabi

Izklopite napravo s pritiskom tipke na sredini za 2 sekundi. Na zaslonu se pojavita dve možnosti:

- ① Izklop naprave
- ☾ Način mirovanja naprave

Za izklop pritisnite ① in potrdite s tipko na sredini. Prikaže se zaslon «cooling down» (ohlajevanje), če je naprava še vedno priključena na električni tok. Ko se temperatura spusti pod 60 °C, se bo zaslon izključil in lahko se dotaknete naprave brez tveganja.

Izberite **C**, če želite nadaljevati z oblikovanjem kasneje. V načinu mirovanja se temperatura spusti na 100 °C. Za prekinitev mirovanja pritisnite katerokoli tipko. Po 30 minutah v načinu mirovanja se naprava samodejno v celoti izklopi.

Samodejni izklop

Po 30 minutah delovanja se naprava samodejno v celoti izklopi. Prikaže se zaslon «cooling down» (ohlajevanje) do trenutka, ko se temperatura spusti pod 60 °C. Dokler se prikazuje zaslon «cooling down» (ohlajevanje) lahko nadaljujete z oblikovanjem: pritisnite tipko na sredini in prikazal se bo prejšnji zaslon.



Ko se zaslon izklopi, se lahko dotaknete naprave brez tveganja.

Čiščenje

Pred čiščenjem vedno izvlecite vtičač iz vtičnice. Nikoli ne potaplajte naprave v vodo. Napravo očistite z vlažno krpo in jo nato z mehko krpo obrišite do suhega.

Pridržujemo si pravico do sprememb brez predhodnega opozorila.

Prosimo, da odslužene naprave ne odvržete med gospodinjske odpadke. Napravo odnesite v Braunov servisni center ali na ustrezno zbirno mesto v skladu z veljavnimi predpisi.



Garancijski list

Za izdelek velja dveletna garancija, ki začne veljati z datumom izročitve blaga. Proizvajalec jamči, da bo izdelek deloval v garancijskem roku ob pravilni uporabi v skladu z njegovim namenom in priloženimi navodili. V garancijski dobi bomo brezplačno odpravili vse okvare izdelka, ki so posledica napak v materialu ali izdelavi, tako da vam bomo izdelek po naši presoji popravili ali v celoti zamenjali.

Če pooblaščen servis vašega izdelka ne popravi v 45 dneh, imate pravico zahtevati nov izdelek. Za sprejem v reklamacijo se šteje dan, ko je izdelek sprejet v pooblaščen servis ali v trgovino, kjer ste izdelek kupili.

Čas zagotavljanja servisa, vzdrževanja, nadomestnih delov in priklopnih aparatov je 3 leta po preteku garancijskega roka. Popravila na domu zaradi zahtevnosti in neprenosljivosti sodobne servisne opreme in razpoložljivosti rezervnih delov niso mogoča.

Garancija velja na območju Republike Slovenije, pa tudi v vseh državah, kjer izdelek dobavlja podjetje Braun ali njegov pooblaščen distributer.

Garancija ne izključuje pravic potrošnika, ki izhajajo iz odgovornosti prodajalca za napake na blagu.

Garancija ne velja:

- Za okvare, ki so posledica nepravilne uporabe, normalne obrabe ali rabe oziroma napake, ki imajo zanemarljiv učinek na vrednost in delovanje izdelka.
- Ob vsakem posegu nepooblaščen osebe ali kakršnekoli druge predelave izdelka in če pri popravilu niso uporabljeni originalni Braunovi rezervni deli.

Za popravilo v garancijski dobi celotno napravo skupaj z računom in/ali izpolnjenim garancijskim listom odnesite ali pošljite na pooblaščen servisni center Braun:

Jože Ježek

Cesta 24. junija 21

1231 Črnuče – Ljubljana

Tel. št.: +386 1 561 66 30

E-mail: jezektrg.servis@siol.net

Za dodatne informacije smo vam na voljo na brezplačni telefonski številki 080 2822.

Türkçe

Kullanmadan önce kullanım kılavuzunu dikkatlice okuyunuz ve daha sonra ihtiyaç duyma ihtimaline karşılık saklayınız. Ürün videoları için www.braun.com adresini ziyaret edebilirsiniz.

Önemli

Cihazınızı sadece dalgalı akım veren bir prize takın ve cihazın üzerinde yazılı voltajın şebeke voltajınız ile aynı olduğundan emin olun.



Bu cihaz kesinlikle suya yakın yerlerde kullanılmamalıdır (örn. su dolu küvet, duş ya da lavabo). Cihazın ıslanmasına izin vermeyin. Kullanım sonrasında her zaman fişten çıkarın. Cihaz, kapalı konumdayken bile suyun yakınında olduğunda tehlike arz etmektedir.

Cihaz sıcakken ıslak saç üzerinde kullanılması saçta hasara neden olabilir. Cihazı kullanmadan önce her zaman saçınızı tamamen ve eşit bir şekilde kurulaşın. Cihazı permalı saç üzerinde kullanmayın.

Sıcak şekillendirme plakalarına (6) ya da cihazın aktif şekillendirme alanına (5) dokunmayın. Cihaz sıcakken, sıcağa dayanıklı olmayan yüzeylere koymaktan kaçının.

Ek koruma sağlamak için banyonuzun elektrik tesisatında 30 mA'yı aşmayan akım düzenleyici cihaz (RCD) kullanılması tavsiye edilir.

Bu uygulamayı yapmak için bir teknik servise danışın.

Bu aygıt, 8 yaş ve üzerindeki çocuklar tarafından kullanılabilir. Hafif fiziksel ya da ruhsal engelli kişiler veya deneyimi ve bilgisi olmayan kişiler ise; gözetim altında ya da cihazın güvenli kullanımı hakkında eğitim gördükten ve yanlış kullanımı durumunda oluşabilecek zararlar hakkında bilgi sahibi olduktan sonra cihazı kullanabilirler. Çocuklar cihazla oynamamalıdır. Temizleme ve bakım işlemleri, gözetim altında ve 8 yaşından büyük olmayan çocuklar tarafından yapılmamalıdır.

Ana kabloları cihazın etrafına dolamayın.

Kullanım ya da saklama sırasında kıvrılmayan döner enerji kablosunu (makine ile kablonun bağlandığı kolu) aşırı derecede bükmeyin.

Yıpranma ve hasarlara karşı ana kabloyu düzenli olarak kontrol edin. Eğer kablo hasarlıysa, cihazı kullanmayı bırakın ve bir Braun Yetkili Servisine götürün. Yetkili olmayan kişiler tarafından yapılan tamir işlemleri kullanıcıya aşırı derecede zarar verebilir.

Eğer ekranda  işareti görülüyorsa, ürünü fişten çekin ve bir Braun yetkili servisinde tamir ettirin.

Tanımlama

1 Soğuk tutma bölgesi

2 Ekran

- 3 Kıvrılmayan döner enerji kablosu
- 4 Kontrol yuvası: orta düğme (açma/kapama; onaylama), ok düğmeleri
- 5 Aktif şekillendirme alanı
- 6 Entegre sıcaklık sensörleri ile şekillendirme plakaları



Kontrol Yuvasının Kullanımı

Cihazınızı elektrik prizine bağlayın. Ürünü çalıştırmak için ortadaki düğmeye en az 2 saniye basın. Ekrandaki gösteregeyi hareket ettirmek için, ilgili oka basın.

Seçiminizi onaylamak için orta düğmeye  basın.

Bir önceki ekrana geri dönmek için  düğmesine basın.

İstemediğiniz ayar değişikliklerini önlemek için kontrol yuvasının otomatik kilit özelliği mevcuttur.

Kontrol yuvası kilitliken herhangi bir düğmeye basmaya çalıştığınızda, ekranda  sembolü görünecektir. Kontrol yuvasının kilidini açmak için ortadaki düğmeye en az 1 saniye basın.

İlk Kullanım Öncesi

Dili ve çalışma modunu seçin:

▼▲ oklarını kullanarak dili seçin ve işlemi onaylayın. ✓ işaretini seçin ve onaylayın.

Bir sonraki adımda çalışma modlarından birini seçin:

SensoCare (hassas bakım) ya da Manuel Mod ve daha sonra onaylayın.

A SensoCare

SensoCare modunda, akıllı sensor teknolojisi saç tipinizin ihtiyaçlarına göre devamlı bir sıcaklık ayarı yapar. Şekillendirme sıcaklığı ekranda görünmez ancak saç profilinize bağlı olarak sürekli bir şekilde optimize edilir. Bu özellik yüksek şekillendirme sıcaklıklarında saçınızın zarar görmesini engeller.

Profilinizi ayarlayın / İlk Kullanım

Profilinizi ayarlamak için saç uzunluğu, saç kalınlığı ve boya ekranlarında saç tipinizin özelliklerine göre seçim yapın.

Bütün ayarları orta düğmeyi kullanarak onaylayın ve bir profil ismi (örn. Profil 1) seçerek ayarlarınızı kaydedin. Profilinizi hemen kullanmak istiyorsanız «Devam» seçeneğini onaylayın.

Yanıp sönen termometre sembolü  cihazın ısınmakta olduğunu gösterir. Termometre ışığı yanıp sönmeyi durdurduktan sonra, optimum şekillendirme sıcaklığına ulaşılmış olur ve şekillendirmeye başlayabilirsiniz.

Sonraki Kullanımlar

Profilinizi bir kez kaydettikten sonra sonra (örn. Profil 1), ürünü tekrar açtığınızda ekranda ilk olarak profiliniz çıkacaktır. Siz ancak onayladıktan sonra cihaz kendini ısıtmaya başlar.

Profil düzenle

Yeni profiller ekleyebilir ya da var olan profilleri silebilirsiniz. 3 profile kadar kaydedebilirsiniz.

Profilinizi değiştirebilirsiniz (örn. saç uzunluğunuzun ya da boya durumunun değişmesi halinde).

Tümünü Sıfırlayın

Eğer bütün ayarları sıfırlamak istiyorsanız (dil ve bütün profiller) «Profilleri Sil» ekranından «Tümünü Sıfırla» seçeneğini seçin.

B Manuel Mod

Manuel Mod, şekillendirme sıcaklığını sizin seçmeniz içindir. Manuel modda sensöre bağlı otomatik sıcaklık ayarlama özelliği devre dışı bırakıldığından şekillendirme süreci boyunca sıcaklık aynı kalacaktır.

Gösteregeyi «Manuel Mod» a getirin ve onaylayın. Ekranda, varsayılan sıcaklık ayarı olan 160 °C gösterilecektir. ▼▲ okları kullanarak (120 - 200 °C arasında) sıcaklık ayarında değişiklik yapabilirsiniz. Cihaz ısınırken sıcaklık ekranı yanıp söner. Yanıp sönmeye durduktan sonra seçilen sıcaklığa ulaşılır ve böylelikle şekillendirmeye başlayabilirsiniz.

Tavsiye edilen sıcaklık ayarları

Saç Yapısı			Renklendirilmiş Saç
İnce	Normal	Güçlü	up to 180°C
120°C - 150°C	140°C - 180°C	170°C - 200°C	

C Cihazın Kullanımı

Hazırlık

- Cihazı kullanmadan önce saçlarınızın tamamen ve eşit bir şekilde kurutulduğundan emin olun.
- Birbirine girmiş saçları ayırmak için saçınızı geniş dişli bir tarak ile tarayın.
- Saçınızı ayırın. Köklere yakın yerden başlayarak ince bir saç tutamı alın (maksimum 2-3 cm ya da 2 parmak genişliğinde) ve bu tutamı şekillendirme plakalarının arasına sıkıca yerleştirin.

Saçınızı düzleştirmek için

- Cihazı, nazikçe, yavaşça ve sürekli olarak saçınızın kökünden ucuna, her bir bölgede 2 saniyeden fazla durmayacak şekilde hareket ettirin. Bu hareket şekli saçınıza zarar vermeden en iyi düzleştirme sonucuna ulaşmanızı garantileyecektir. Şekillendirme plakaları saçınızın üzerinde kolayca ve yumuşakça kayar.
- Saç tutamı boyunca ilerlerken üstün bir kontrol elde edebilmek için, diğer elinizle de cihazı soğuk tutma bölgesinden (1) kavrayarak kullanabilirsiniz.
- Saçınızın uçlarında kıvrımlar yaratmak için, saç tutamını serbest bırakmadan önce cihazı dışarı ya da içeri doğru yavaşça döndürebilirsiniz.

Hafif kıvrımlar ve dalgalar yaratmak için

- İnce bir saç tutamını kökten alıp plakaların arasına sıkıştırın.
- Saç tutamı plakalar boyunca aktif şekillendirme alanının üzerinden akacak şekilde cihazı döndürün.
- Daha sonra cihazı yavaşça saç uçlarına doğru yatay bir şekilde hareket ettirin. Cihazı saç uçlarından çektiğinizde, saç tutamınız kıvrılmış olacaktır.

Geri Bildirim

SensoCare modu her bir hamle sonrası düzleştirme performansı hakkında geri bildirim sunar.



Hız (hamlenin hızı) Hamle yeterince yavaş gerçekleştirildi mi?	Doğru	😊	Güzel, bu şekilde devam edin.
	Hızlı	😐	Cihazı daha yavaş hareket ettirin.
	Çok Hızlı	😞	Cihazı yavaş hareket ettirin.
Nem oranı (saçın nem seviyesi) Saçınız eşit derecede kurumuş mu?	Kuru	😊	Güzel, bu şekilde devam edin.
	Nemli	😐	Eşit olarak kurutulmuş saç üzerinde daha iyi sonuçlar alırsınız.
	Islak	😞	

Şekillendirme sırasında, hem SensoCare hem de Manuel modda, saçın ıslak olduğunun algılanması durumunda ekranda bir saç kurutma makinesi sembolü çıkar. Bir güvenlik önlemi olarak, sıcaklık düşecektir.



Bu, düzleştirmeden önce saçınızı kurutmanız gerektiği anlamına gelir.

Saç kurutma makinesini devre dışı bırakmak için, orta anahtara basın.

Kullanım Sonrası

Orta düğmeye 2 saniye basarak cihazı kapatın. Ekranda iki seçenek görülecektir:



Kapat

Beklemede

Kapatmak için ① işaretini seçin ve orta düğme ile onaylayın. Cihazın hala fişe takılı olması durumunda «Soğuyor» ekranı görünür. Sıcaklığın 60 °C'nin altına düşmesi durumunda ekran kapanır ve hiçbir tehlike riski olmadan cihaza dokunabilirsiniz.

Şekillendirmeye daha sonra devam etmek için ☾ işaretine basın. Uyku modunda sıcaklık 100 °C'ye düşer. Uyku modundan çıkmak için herhangi bir düğmeye basabilirsiniz. Uyku modunda 30 dakika kaldıktan sonra cihaz otomatik olarak kapanacaktır.

Otomatik Kapanma

Cihaz 30 dakika çalıştıktan sonra, otomatik olarak kapanır. Sıcaklık 60 °C'nin üzerinde kaldığı sürece soğutma ekranı görülecektir. Soğutma ekranı gösterildiği sürece şekillendirmeye devam edebilirsiniz: Orta düğmeye bastığınızda bir önceki ekran çıkacaktır.



Ekran kapandığında, cihaza herhangi bir tehlike riski olmadan dokunabilirsiniz.

Temizlik

Temizlemeden önce her zaman fişten çekin. Cihazı asla suyun içine batırmayın. Cihazı ıslak bir bez ile temizleyin ve kurulamak için yumuşak bir bez kullanın.

Bu bilgiler, bildirim yapılmadan değiştirilebilir.

Kullanım süresi sonunda, ürünü evinizdeki çöp kutusuna lütfen atmayınız. Bu işlem sadece Braun Servis Merkezleri'nde veya eğer varsa yaşadığınız bölgedeki toplama noktalarında yapılmaktadır.



AEEE Yönetmeliğine Uygundur

Bakanlıkça tespit ve ilan edilen kullanım ömrü 7 yıldır.

Üretici firma ve CE uygunluk değerlendirme kuruluşu:

Braun GmbH

Frankfurter Straße 145

61476 Kronberg / Germany

Procter & Gamble Satış ve Dağıtım Ltd. Şti. İçerenköy Mah. Serin Sok. Kosifler İş Merkezi No: 3 A 34752 Ataşehir, İstanbul tarafından ithal edilmiştir.

P&G Tüketici Hizmetleri PK: 61 34739 Erenköy/İstanbul
0800 261 63 65 trconsumers@custhelp.com

Braun Servis İstasyonları listemize internet sitemizden veya Tüketici Hizmetleri merkezimizi arayarak ulaşabilirsiniz.
www.braun.com/tr

Română (RO/MD)

Vă rugăm să citiți aceste instrucțiuni cu atenție și să le păstrați la îndemână, pentru a le putea consulta ulterior. Pentru prezentări video privind produsul, accesați www.braun.com.

Important

Conectați aparatul la o priză de curent alternativ și asigurați-vă că tensiunea de alimentare corespunde celei marcate pe aparatul dvs.

 Aparatul nu trebuie utilizat în apropierea apei (de ex.: chiuveta plină, cada sau dușul).

Evitați udarea aparatului. Scoateți întotdeauna aparatul din priză după utilizare. Chiar în poziția închis, aparatul prezintă riscuri în apropierea apei.

Utilizarea aparatului încălzit la o temperatură ridicată pe părul ud poate cauza deteriorarea părului. Uscați întotdeauna părul complet și uniform înainte de utilizarea aparatului.

Nu utilizați aparatul pe păr ondulat permanent.

Nu atingeți plăcile pentru coafare încinse (6) și nici zona de formare activă (5) a aparatului.

Evitați plasarea aparatului încins pe suprafețe care nu sunt termorezistente.

Ca măsură de protecție suplimentară, este recomandată instalarea în circuitul electric din sala dvs. de baie a unui dispozitiv pentru curent rezidual nominal de maximum 30 mA. Cereți sfatul instalatorului dvs.

Acest aparat electrocasnic poate fi utilizat de către copii peste 8 ani, de către persoanele cu capacități fizice, senzoriale sau mentale reduse, precum și de către cele cărora le lipsesc experiența și cunoștințele necesare, cu condiția de a fi supravegheate și de a primi instrucțiuni pentru a utiliza în siguranță aparatul și pentru a înțelege posibilele riscuri. Copii nu trebuie să se joace cu acest aparat. Operațiunile de curățare și întreținere nu trebuie efectuate de copii, în afara cazului în care au peste 8 ani și sunt supravegheați.

Nu înfășurați cablul de alimentare în jurul aparatului. Nu îndoiiți excesiv manșonul antirăsucire a cablului în timpul utilizării sau al depozitării. Verificați în mod regulat cablul de alimentare pentru uzură și deteriorare. În cazul în care cablul este deteriorat, încetați utilizarea aparatului și duceți-l la un centru de service autorizat Braun. Reparațiile efectuate de către persoane necalificate pot expune utilizatorul la riscuri majore.

Dacă pe ecran apare , scoateți aparatul din priză și duceți-l la un centru de service Braun, pentru reparații.



Descriere

- 1 Punct de atingere rece
- 2 Ecran
- 3 Cablu cu manșon antirăsucire
- 4 Zonă de control:
buton central (pornit/oprit, confirmare),
butoane săgeți
- 5 Zonă de formare activă
- 6 Plăci de coafare cu senzori de temperatură integrați



Utilizarea zonei de control



Conectați aparatul la o sursă de curent electric. Pentru pornire, apăsați pe butonul central minimum două secunde. Pentru mutarea cursorului pe ecran, apăsați pe butonul corespunzător.

Pentru confirmarea selecției, apăsați pe butonul central . Pentru a reveni la ecranul anterior, apăsați pe .

Pentru a împiedica modificarea neintenționată a setărilor, zona de control este prevăzută cu un sistem de blocare automată. Dacă încercați să apăsați pe un buton când zona de control este blocată, pe ecran va apărea pictograma . Pentru deblocarea zonei de control, apăsați pe butonul central minimum o secundă.

Înainte de prima utilizare

Selectați limba și modul de utilizare:

Cu ajutorul săgeților  , selectați limba și confirmați.

Selectați  și confirmați.

În continuare, selectați unul dintre modurile de utilizare:

SensoCare sau Manual Mode, apoi confirmați.

A SensoCare

În modul SensoCare, tehnologia cu senzor inteligent permite adaptarea continuă a temperaturii după nevoile specifice ale tipului dvs. de păr. Temperatura de coafare nu este afișată pe ecran, dar se optimizează continuu în funcție de profilul părului dvs. Această funcție previne deteriorarea părului cauzată de temperaturile de coafare prea înalte.

Setați profilul dvs. / prima utilizare

Pentru a vă seta profilul, treceți prin ecranele lungimea părului, grosimea firului de păr și culoarea, selectându-le în funcție de tipul dvs. de păr. Confirmați fiecare setare cu butonul central și salvați setările prin selectarea unui nume de profil (de ex.: Profile 1). Confirmați și selectați «Continue» dacă doriți să utilizați profilul imediat.

Simbolul de termometru care luminează intermitent  indică faptul că aparatul se încălzește. Când simbolul de termometru a încetat să mai lumineze intermitent, înseamnă că s-a atins temperatura optimă și puteți începe coafarea.

Următoarea utilizare

După ce s-a salvat un profil (de ex.: Profile 1), acesta va fi afișat pe ecran la următoarea pornire a aparatului. Confirmați, iar aparatul va începe să se încălzească.

Editarea profilurilor

Puteți adăuga profiluri noi sau puteți șterge profilurile existente. Puteți salva maximum 3 profiluri.

Vă puteți modifica profilul (de ex., dacă lungimea sau culoarea părului dvs. s-au modificat).

Resetarea completă

Dacă doriți să resetați toate setările (limbile și toate profilurile), selectați «Reset All» din ecranul «Delete Profile».

B Manual Mode (Modul manual)

Manual Mode vă permite selectarea temperaturii de coafare. Temperatura va rămâne constantă în timpul procesului de coafare, deoarece în modul manual se dezactivează adaptarea automată a temperaturii în funcție de informațiile venite de la senzori.

Mutați cursorul pe «Manual Mode» și confirmați. Va fi afișată setarea implicită a temperaturii, de 160 °C. Cu ajutorul

săgeților ▼▲, puteți schimba setarea de temperatură într-un interval cuprins între 120 - 200 °C. În timpul încălzirii aparatului, ecranul de temperatură luminează intermitent. Când ecranul a încetat să mai lumineze intermitent, înseamnă că s-a atins temperatura selectată și puteți începe coafarea.

Setări de temperatură recomandate

Structura părului			Păr vopsit
fin	normal	gros	
120 °C - 150 °C	140 °C - 180 °C	170 °C - 200 °C	până la 180 °C

C Utilizarea aparatului

Pregătirea pentru coafare

- Asigurați-vă că v-ați uscat părul complet și uniform înainte de a începe să utilizați aparatul.
- Pieptănați părul cu un pieptene cu dinți rari, pentru a-l descurca.
- Împărțiți părul în șuvițe. Începând din apropierea rădăcinilor, luați o șuviță subțire (de maximum 2-3 cm sau echivalentul a două degete lățime), apoi prindeți-o ferm între plăcile de coafare.

Întinderea părului

- Trageți aparatul ușor pe întreaga lungime a părului cu o mișcare lentă și continuă, de la rădăcini până la vârfuri, fără a vă opri într-un singur loc mai mult de două secunde. Veți obține astfel rezultate optime fără a deteriora părul. Plăcile de coafare asigură o alunecare ușoară și lină.
- Pentru a obține un mai bun control al alunecării de-a lungul șuvițelor de păr, puteți stabiliza aparatul, ținându-l cu cealaltă mână de punctele de atingere reci (1).
- Puteți crea bucle la vârfuri, rotind ușor aparatul spre interior sau spre exterior înainte de a da drumul șuviței.

Formarea buclelor largi și onduleurilor

- Prindeți în aparat o șuviță subțire de la rădăcini.
- Rotiți aparatul cu o jumătate de tură, astfel încât șuvița să alunece prin plăci, apoi peste zona de formare activă.
- Mișcați apoi aparatul lent pe orizontală până la vârfuri. Când aparatul ajunge dincolo de vârfuri, șuvița se transformă într-o buclă.

Feedback

Modul SensoCare oferă feedback despre performanța la întindere după fiecare trecere a aparatului.



Speed (viteza trecerii) Trecerea a fost efectuată suficient de <u>lent</u> ?	Suficient	☺	Bine, continuați așa.
	Rapid	☹	Mișcați aparatul mai lent.
	Foarte Rapid	☹	Mișcați aparatul lent.
Moisture (nivelul părului) Părul dvs. este <u>uscat</u> în mod uniform?	Uscat	☺	Bine, continuați așa.
	Umed	☹	Veți obține rezultate mai bune dacă uscați părul în mod uniform.
	Ud	☹	

Atât în modul SensoCare, cât și în Manual Mode, pe ecran va apărea un simbol de uscător, dacă este detectat păr ud în timpul coafării. Ca măsură de siguranță, temperatura va scădea.



Aceasta înseamnă că trebuie să vă uscați părul înainte de a-l întinde.

Pentru a dezactiva simbolul de uscător, apăsați pe butonul central.

După utilizare

Opriți aparatul, apăsând pe butonul central timp de două secunde. Pe ecran vor apărea două opțiuni:



închidere
mod de așteptare

Pentru închiderea aparatului, selectați ① și confirmați apăsând pe butonul central. Dacă aparatul este conectat încă la alimentare, va apărea ecranul «cooling down». Când temperatura a scăzut sub 60 °C, ecranul se va stinge, iar aparatul va putea fi atins fără riscuri.

Selectați ☾, dacă doriți să reluați coafarea mai târziu. În modul de așteptare, temperatura scade la 100 °C. Pentru a ieși din modul de așteptare, apăsați pe orice buton. După 30 de minute în modul de așteptare, aparatul se va opri în mod automat.

Închiderea automată

După 30 de minute de funcționare, aparatul se închide automat. Ecranul «cooling down» este afișat atât timp cât temperatura este mai mare de 60 °C. Când este afișat ecranul «cooling down», puteți relua coafarea. Apăsați pe butonul central pentru a afișa ecranul precedent.



Dacă ecranul s-a stins, puteți atinge aparatul fără riscuri.

Curățarea

Scoateți întotdeauna aparatul din priză înaintea curățării. Nu introduceți niciodată aparatul în apă. Curățați aparatul cu o cârpă umedă, apoi ștergeți-l cu o cârpă uscată.

Instrucțiunile se pot schimba fără o notificare prealabilă.

În scopul protejării mediului înconjurător, vă rugăm să nu aruncați produsul, la sfârșitul duratei de folosință, împreună cu resturile menajere. Acesta poate fi depus la centrele specializate din țara în care locuiți.



Garanție

Acordăm o garanție de 2 ani pentru acest produs, de la data achiziționării. Durata medie de utilizare: 5 ani, cu condiția respectării instrucțiunilor de utilizare și efectuării intervențiilor tehnice numai de către personalul service autorizat.

În perioada de garanție vom remedia gratuit neconformitățile aparatului, prin repararea sau înlocuirea produsului, după caz. Această garanție este valabilă în orice țară în care acest aparat este furnizat de către compania Braun sau de către distribuitorul desemnat al acesteia. Repararea sau înlocuirea produselor se va efectua în cadrul unei perioade rezonabile de timp (maxim 15 zile de la data aducerii la cunoștință a neconformității).

Prezenta garanție nu acoperă: defectele datorate utilizării necorespunzătoare, uzurii normale (de ex: ale sitei aparatului sau ale blocului de taiere), precum și defectele care au un efect neglijabil asupra valorii sau funcționării aparatului. Garanția devine nulă dacă se efectuează reparații de către persoane neautorizate și dacă nu se utilizează componente originale Braun.

Pentru a beneficia de service în perioada de garanție, prezentați produsul împreună cu factura (bonul/chitanța de cumpărare) la una dintre unitățile service agreeate.

PUNCT CENTRAL DE SERVICE BRAUN

Șos. Viilor, Nr. 14, Corp Clădire C2, Etaj 2, Biroul nr.3, Sector 5, București (acces din Str. Năsăud)

Tel: 021-224.00.47

Mobil: 0722.541.548

E-mail: service.braun@interbrands.ro

Ελληνικά

Διαβάστε προσεκτικά τις οδηγίες πριν τη χρήση και φυλάξτε τις για μελλοντική αναφορά. Για βίντεο των προϊόντων, παρακαλούμε επισκεφτείτε την ιστοσελίδα www.braun.com

Σημαντικό

Συνδέστε τη συσκευή σας μόνο σε πρίζα εναλλασσόμενου ρεύματος και βεβαιωθείτε ότι η οικιακή τάση ανταποκρίνεται στην τάση που αναγράφεται πάνω στη συσκευή σας.

 Αυτή η συσκευή δεν πρέπει ποτέ να χρησιμοποιείται κοντά σε νερό (π.χ. νιπτήρα, μπανιέρα ή ντους). Μην αφήνετε τη συσκευή να βραχεί. Μην αφήνετε ποτέ τη συσκευή να βραχεί. Βγάζετε πάντα το φισ από την πρίζα μετά τη χρήση. Ακόμα κι όταν είναι κλειστή, η συσκευή παρουσιάζει κίνδυνο όταν βρίσκεται κοντά σε νερό.

Η χρήση της ζεστής συσκευής σε βρεγμένα μαλλιά μπορεί να προκαλέσει φθορά στα μαλλιά. Πάντα να στεγνώνετε τα μαλλιά σας εντελώς και ομοιόμορφα πριν χρησιμοποιήσετε τη συσκευή. Μην χρησιμοποιείτε τη συσκευή σε μαλλιά με περμανάντ.

Μην αγγίζετε τις ζεστές πλάκες (6) ούτε την περιοχή ενεργού φορμαρίσματος (5) της συσκευής. Όταν η συσκευή είναι ζεστή, μην την τοποθετείτε πάνω σε επιφάνειες που δεν είναι ανθεκτικές στη θερμότητα.

Για επιπλέον προστασία, συνιστάται να εγκαταστήσετε στο ηλεκτρικό κύκλωμα του μπάνιου σας μια συσκευή υπολειπόμενου ρεύματος (RCD) με μια τιμή υπολειπόμενου λειτουργικού ρεύματος που δεν θα ξεπερνάει τα 30 mA (ΡΕΛΕ ΔΙΑΦΥΓΗΣ 30 mA). Απευθυνθείτε στον ειδικό που θα εγκαταστήσει την συσκευή για πληροφορίες.

Αυτή η συσκευή μπορεί να χρησιμοποιηθεί από παιδιά 8 ετών και άνω και άτομα με περιορισμένες φυσικές, αισθητικές ή πνευματικές δυνατότητες ή έλλειψη εμπειρίας και γνώσεων, αν υπάρχει ανάλογη εποπτεία ή οδηγίες σχετικά με την ασφαλή χρήση της συσκευής και κατανόηση των ενδεχόμενων κινδύνων. Τα παιδιά δεν πρέπει να παίζουν με τη συσκευή. Ο καθαρισμός και η συντήρηση της συσκευής δεν πρέπει να πραγματοποιούνται από παιδιά, εκτός αν είναι άνω από 8 ετών και έχουν ανάλογη εποπτεία.

Μην τυλίγετε το καλώδιο ρεύματος γύρω από τη συσκευή. Μην λυγίζετε το προστατευτικό καλωδίου ρεύματος υπερβολικά κατά τη διάρκεια της χρήσης ή της αποθήκευσης. Ελέγχετε τακτικά το καλώδιο ρεύματος για σημάδια φθοράς ή βλάβης. Εάν το καλώδιο υποστεί ζημιά, διακόψτε τη χρήση της συσκευής και παραδώστε το σε κάποιο εξουσιοδοτημένο Κέντρο Service της Braun. Μη εξουσιοδοτημένες εργασίες

επισκευής μπορεί να οδηγήσουν σε εξαιρετικά επικίνδυνες συνέπειες για τον χρήστη

Εάν η οθόνη δείξει , βγάλτε το φινι από την πρίζα και επισκευάστε τη συσκευή σε κάποιο Κέντρο Service της Braun.

Περιγραφή

- 1 Μη θερμαινόμενα άκρα
- 2 Οθόνη
- 3 Καλώδιο ρεύματος με προστατευτικό καλωδίου ρεύματος
- 4 Χειριστήριο ελέγχου: κεντρικό πλήκτρο (ενεργοποίηση/απενεργοποίηση, επιβεβαίωση),  βέλη
- 5 Περιοχή ενεργού φορμαρίσματος
- 6 Πλάκες με ενσωματωμένους αισθητήρες θερμοκρασίας

Χρήση του χειριστηρίου ελέγχου

Συνδέστε τη συσκευή σε μια πρίζα. Για να την ενεργοποιήσετε, πιέστε το κεντρικό πλήκτρο για τουλάχιστον 2 δευτερόλεπτα. Για να μετακινήσετε τον κέρσορα πάνω στην οθόνη, πιέστε το αντίστοιχο βέλος.

Για να επιβεβαιώσετε την επιλογή, πιέστε το κεντρικό πλήκτρο .

Για να επιστρέψετε στην προηγούμενη οθόνη, πιέστε .

Για να αποφύγετε κάποια ανεπιθύμητη αλλαγή των ρυθμίσεων, το χειριστήριο ελέγχου είναι εξοπλισμένο με τη λειτουργία αυτόματου κλειδώματος. Όταν το χειριστήριο ελέγχου είναι κλειδωμένο και προσπαθείτε να πιέσετε οποιοδήποτε πλήκτρο, το σύμβολο  εμφανίζεται στην οθόνη. Για να ξεκλειδώσετε το χειριστήριο ελέγχου, πιέστε το κεντρικό πλήκτρο για τουλάχιστον 1 δευτερόλεπτο.

Πριν την πρώτη χρήση

Επιλέξτε τη γλώσσα και τον τρόπο λειτουργίας:

Χρησιμοποιώντας τα βέλη  , επιλέξτε τη γλώσσα σας και επιβεβαιώστε. Επιλέξτε  και επιβεβαιώστε.

Στη συνέχεια, επιλέξτε έναν από τους τρόπους λειτουργίας: SensoCare ή Manual Mode, κατόπιν επιβεβαιώστε.

A Λειτουργία SensoCare

Στη λειτουργία SensoCare, η έξυπνη τεχνολογία αισθητήρα επιτρέπει τη συνεχή προσαρμογή της θερμοκρασίας σύμφωνα με τις συγκεκριμένες ανάγκες του τύπου των μαλλιών σας. Η θερμοκρασία φορμαρίσματος δεν εμφανίζεται στην οθόνη, αλλά βελτιστοποιείται συνεχώς ανάλογα με τον τύπο των μαλλιών σας. Αυτό το χαρακτηριστικό εμποδίζει τη φθορά των μαλλιών που προκαλείται από τις υψηλές θερμοκρασίες φορμαρίσματος.

Ρύθμιση του προφίλ των μαλλιών σας / πρώτη χρήση

Για να ρυθμίσετε το προφίλ των μαλλιών σας, μεταβείτε στις επιλογές μήκος μαλλιών, πάχος και χρώμα και επιλέξτε ανάλογα με τον τύπο μαλλιών σας. Επιβεβαιώστε κάθε ρύθμιση με το κεντρικό πλήκτρο και αποθηκεύστε τις ρυθμίσεις σας επιλέγοντας κάποια ονομασία προφίλ (π.χ. Profile 1). Επιβεβαιώστε και επιλέξτε «Continue» εάν επιθυμείτε να χρησιμοποιήσετε αμέσως το προφίλ σας.

Το σύμβολο θερμομέτρου που αναβοσβήνει  δείχνει ότι η συσκευή ζεσταίνεται. Μόλις το σύμβολο θερμομέτρου σταματήσει να αναβοσβήνει, έχει επιτευχθεί η βέλτιστη θερμοκρασία φορμαρίσματος και μπορείτε να ξεκινήσετε το φορμάρισμα.

Επόμενη χρήση

Μόλις κάποιο προφίλ έχει αποθηκευτεί (π.χ. Profile 1), η οθόνη θα το εμφανίσει αμέσως μετά την επόμενη ενεργοποίηση της συσκευής. Απλά επιβεβαιώστε το προφίλ και η συσκευή ξεκινάει να ζεσταίνεται.

Εισαγωγή προφίλ

Μπορείτε να προσθέσετε νέα προφίλ ή να διαγράψετε τα υπάρχοντα προφίλ. Μπορείτε να αποθηκεύσετε έως και 3 προφίλ. Μπορείτε να τροποποιήσετε το προφίλ σας (π.χ. εάν έχει αλλάξει το μήκος ή το χρώμα των μαλλιών σας).

Επαναφορά Όλων

Εάν επιθυμείτε να επαναφέρετε όλες τις ρυθμίσεις (γλώσσα και όλα τα προφίλ) επιλέξτε «Reset All» στην οθόνη «Delete Profile».

B Χειροκίνητη Λειτουργία

Η Χειροκίνητη Λειτουργία σας επιτρέπει να επιλέγετε την θερμοκρασία φορμαρίσματος.

Αυτή η θερμοκρασία θα παραμείνει ίδια κατά τη διάρκεια όλης της διαδικασίας φορμαρίσματος, εφόσον η αυτόματη προσαρμογή θερμοκρασίας με βάση τον αισθητήρα είναι απενεργοποιημένη στην χειροκίνητη λειτουργία.

Μετακινήστε τον κέρσορα στο «Manual Mode» και επιβεβαιώστε. Η προεπιλεγμένη ρύθμιση θερμοκρασίας των 160 °C εμφανίζεται στην οθόνη. Χρησιμοποιώντας τα βέλη ▼▲, μπορείτε να αλλάξετε τη ρύθμιση θερμοκρασίας σε μια κλίμακα από 120 - 200 °C. Ενώ η συσκευή ζεσταίνεται, η θερμοκρασία στην οθόνη αναβοσβήνει. Όταν σταματήσει να αναβοσβήνει, έχει επιτευχθεί η επιλεγμένη θερμοκρασία και μπορείτε να ξεκινήσετε το φορμάρισμα.

Προτεινόμενες ρυθμίσεις θερμοκρασίας

Δομή τρίχας			Βαμμένα μαλλιά
λεπτή	κανονική	χοντρή	
120 °C - 150 °C	140 °C - 180 °C	170 °C - 200 °C	έως και 180 °C

C Χρήση της συσκευής

Προετοιμασία

- Βεβαιωθείτε ότι τα μαλλιά σας έχουν στεγνώσει εντελώς και ομοιόμορφα πριν χρησιμοποιήσετε τη συσκευή.
- Χτενίστε τα μαλλιά σας με μια πλατιά χτένα για να τα ξεμπερδέψετε.
- Χωρίστε τα μαλλιά σας σε τούφες. Ξεκινώντας κοντά στις ρίζες, πάρτε μια μικρή τούφα μαλλιών (2-3 εκ. ή 2 δάχτυλα πλάτος) και τοποθετήστε την σταθερά ανάμεσα στις πλάκες φορμαρίσματος.

Πώς να ισιώσετε τα μαλλιά σας

- Μετακινήστε απαλά την συσκευή κατά μήκος των μαλλιών αργά και σταθερά, από τις ρίζες έως τις άκρες χωρίς να σταματάτε για περισσότερο από 2 δευτερόλεπτα. Αυτή η διαδικασία θα εξασφαλίσει καλύτερα αποτελέσματα στο ίσιωμα χωρίς να καταστρέψει τα μαλλιά σας. Οι πλάκες φορμαρίσματος εξασφαλίζουν εύκολη και ομαλή ολίσθηση
- Για καλύτερο έλεγχο όταν μετακινείτε τη συσκευή κατά μήκος μιας τούφας μαλλιών, μπορείτε να την σταθεροποιήσετε κρατώντας την με το άλλο χέρι από τα μη θερμαινόμενα άκρα (1).
- Μπορείτε να δημιουργήσετε μια ελαφριά κλίση στις άκρες των μαλλιών, γυρνώντας αργά τη συσκευή προς τα έξω ή προς τα μέσα προτού αφήσετε την τούφα.

Πώς να σχηματίσετε χαλαρές μπούκλες και κυματιστά μαλλιά

- Πάρτε μια μικρή τούφα μαλλιών από τη ρίζα και τοποθετήστε την ανάμεσα στις πλάκες,
- περιστρέψτε τη συσκευή κατά μισή περιστροφή γύρω από τον άξονά της έτσι ώστε η τούφα των μαλλιών να γλιστράει πρώτα ανάμεσα από τις πλάκες και στη συνέχεια πάνω από την περιοχή ενεργού φορμαρίσματος,
- κατόπιν μετακινήστε τη συσκευή οριζόντια προς τις άκρες των μαλλιών. Όταν τραβάτε τη συσκευή πέρα από τις άκρες των μαλλιών, η τούφα μετατρέπεται σε μπούκλα.

Απόκριση

Η λειτουργία **SensoCare** παρέχει απόκριση σχετικά με την απόδοση ισιώματος μετά από κάθε κίνηση.



Speed (ταχύτητα κίνησης)	Σωστό	☺	Καλή, συνεχίστε με τον ίδιο τρόπο.
Η κίνηση πραγματοποιήθηκε αρκετά αργά;	Γρήγορα	☹	Μετακινήστε τη συσκευή πιο αργά.
	Πολύ Γρήγορα	☹	Μετακινήστε τη συσκευή αργά.
Moisture (επίπεδο υγρασίας μαλλιών)	Στεγνό	☺	Καλό, συνεχίστε με τον ίδιο τρόπο.
Τα μαλλιά σας έχουν <u>στεγνώσει</u> ομοιόμορφα;	Νωπό	☹	Θα επιτύχετε καλύτερα αποτελέσματα σε ομοιόμορφα στεγνά μαλλιά.
	Υγρό	☹	

Και στις δύο λειτουργίες **SensoCare** και **Manual Mode**, η οθόνη θα εμφανίσει το σύμβολο σεσουάρ εάν εντοπίσει βρεγμένα μαλλιά κατά τη διάρκεια του φορμαρίσματος. Ως χαρακτηριστικό ασφαλείας, η θερμοκρασία θα μειωθεί.



Αυτό σημαίνει ότι πρέπει να στεγνώσετε τα μαλλιά σας πριν το ίσιωμα. Για να απενεργοποιήσετε το σύμβολο σεσουάρ, πιέστε το κεντρικό πλήκτρο.

Μετά τη χρήση

Θέστε τη συσκευή εκτός λειτουργίας πιέζοντας το κεντρικό πλήκτρο για 2 δευτερόλεπτα. Η οθόνη εμφανίζει δύο επιλογές:



ⓘ Απενεργοποίηση

☾ Λειτουργία αναμονής

Για να απενεργοποιήσετε τη συσκευή, επιλέξτε ⓘ και επιβεβαιώστε με το κεντρικό πλήκτρο. Η ένδειξη «cooling down» εμφανίζεται στην οθόνη με την προϋπόθεση ότι η συσκευή είναι ακόμα συνδεδεμένη στην πρίζα. Όταν η θερμοκρασία πέσει κάτω από τους 60 °C, η οθόνη σβήνει και μπορείτε να αγγίξετε τη συσκευή χωρίς κανέναν κίνδυνο.

Επιλέξτε ☾ εάν επιθυμείτε να ξαναρχίσετε το φορμάρισμα αργότερα. Στη λειτουργία αναμονής, η θερμοκρασία μειώνεται στους 100 °C. Για να βγείτε από τη λειτουργία αναμονής, πιέστε οποιοδήποτε πλήκτρο. Μετά από 30 λεπτά στη λειτουργία αναμονής, η συσκευή θα απενεργοποιηθεί αυτόματα.

Αυτόματο κλείσιμο

Μετά από 30 λεπτά λειτουργίας, η συσκευή απενεργοποιείται αυτόματα. Η ένδειξη «cooling down» εμφανίζεται στην οθόνη, όσο η θερμοκρασία είναι πάνω από 60 °C. Μόλις εμφανιστεί στην οθόνη η ένδειξη «cooling down», μπορείτε να ξαναρχίσετε το φορμάρισμα: Πιέστε το κεντρικό πλήκτρο και θα εμφανιστεί η προηγούμενη οθόνη.



Μόλις η οθόνη σβήσει, μπορείτε να αγγίξετε τη συσκευή χωρίς κανένα κίνδυνο.

Καθαρισμός

Βγάζετε πάντα το φιν από την πρίζα, πριν τον καθαρισμό. Μη βυθίζετε ποτέ τη συσκευή σε νερό.

Καθαρίστε τη συσκευή με ένα νωπό πανί και χρησιμοποιήστε ένα μαλακό πανί για να την στεγνώσετε.

Με επιφύλαξη αλλαγών χωρίς ειδοποίηση.

Παρακαλούμε μην απορρίπτετε το προϊόν στα οικιακά απορρίμματα στο τέλος της ζωής του. Η απόρριψη του προϊόντος μπορεί να γίνει σε ένα σημείο τεχνικής εξυπηρέτησης της Braun, ή σε ένα κέντρο διάθεσης ηλεκτρικών απορριμμάτων στη χώρα σας.



Εγγύηση

Παραχωρούμε δύο χρόνια εγγύηση, στο προϊόν, ξεκινώντας από την ημερομηνία αγοράς.

Μέσα στην περίοδο εγγύησης καλύπτουμε, χωρίς χρέωση, οποιαδήποτε ελάττωμα προερχόμενο από κακή κατασκευή ή κακής ποιότητας υλικό, είτε επισκευάζοντας είτε αντικαθιστώντας ολόκληρη τη συσκευή σύμφωνα με την κρίση μας.

Αυτή η εγγύηση ισχύει σε όλες τις χώρες που πωλούνται τα προϊόντα Braun.

Η εγγύηση δεν καλύπτει: καταστροφή από κακή χρήση, φυσιολογική φθορά ή ελαττώματα λόγω αμέλειας του χρήστη. Η εγγύηση ακυρώνεται αν έχουν γίνει επισκευές από μη εξουσιοδοτημένα άτομα ή δεν έχουν χρησιμοποιηθεί γνήσια ανταλλακτικά Braun.

Για να επιτύχετε σέρβις μέσα στην περίοδο της εγγύησης, παραδώστε ή στείλτε την συσκευή με την απόδειξη αγοράς σε ένα Εξουσιοδοτημένο Κατάστημα Σέρβις της Braun: www.service.braun.com.

Καλέστε στο 01-9478700 για να πληροφορηθείτε για το πλησιέστερο Εξουσιοδοτημένο Κατάστημα Σέρβις της Braun.

Български

Моля прочетете тези инструкции за употреба внимателно, преди да използвате уреда и ги пазете за бъдещи справки. За видеоклипове с уреда, отидете на www.braun.com.

Важно

Включвайте вашия уред само в електрическа верига с променлив ток и се уверете, че напрежението на електрическата верига във вашето домакинство съответства на напрежението, написано на уреда.

 Този уред никога не трябва да се използва в близост до вода (например: мивка, вана или душ). Не мокрете уреда. Винаги изваждайте от контакта след употреба. Дори и изключен, уредът представлява опасност, когато е в близост до вода.

Използването на горещия уред върху мокра коса може да я увреди. Винаги изсушавайте напълно и равномерно косата си преди да използвате уреда. Не използвайте уреда върху къдрена коса.

Не докосвайте нито горещите плочи за стилизиране (6), нито активно-формиращата зона (5) на уреда. Докато уредът е горещ, не го поставяйте върху повърхности, които не са топлоустойчиви.

За допълнителна защита, препоръчително е да монтирате дефектнотоковата защита (ДТЗ) срещу номинален остатъчен ток ненадвишаващ 30 mA, в електрическата верига в банята ви. Попитайте електротехник за съвет.

Този уред може да се използва от деца над 8 години и лица с ограничени физически, сетивни или умствени възможности или липса на познания и опит, само ако:

– са наглеждани или предварително инструктирани за безопасната употреба на уреда.

– осъзнават възможните опасности.

Децата не трябва да си играят с този уред. Почистването и потребителската поддръжка не бива да се извършват от деца, освен ако не са на възраст над 8 години и под контрол.

Не увивайте захранващия кабел около уреда. Не извивайте ръкава на кабела против прегъване прекомерно по време на употреба или съхранение. Регулярно проверявайте захранващия кабел за износване или повреда. Ако кабелът е повреден, спрете употребата на уреда и го занесете в оторизиран сервизен център на Braun. Поправка от неквалифициран техник може да доведе до сериозни опасности за потребителя.



Ако екранът покаже Δ , извадете щепсела на уреда от контакта и занесете уреда на поправка в оторизиран сервизен център на Braun.

Описание

- 1 Хладен допир
- 2 Екран
- 3 Шарнирен кабел с ръкав против прегъване
- 4 Панел за управление: централен бутон (включване/изключване, потвърждение),  бутони стрелки
- 5 Активно-формираща зона
- 6 Стилизиращи плочи с интегрирани температурни сензори

Използване на панела за управление



Свържете уреда с електрически контакт. За да го включите, натиснете централния бутон и го задръжте за поне 2 секунди. За да преместите курсора на екрана, натиснете съответната стрелка.

За да потвърдите избора си, натиснете централния бутон . За да се върнете към предишния екран, натиснете .

С цел предотвратяване на неволна промяна на настройките, панелът за управление е снабден с функция за автоматично заключване. Когато панелът за управление е заключен и се опитате да натиснете който и да е бутон,  символът се появява на екрана. За да отключите панела за управление, натиснете централния бутон за поне 1 секунда.

Преди да използвате за първи път

Изберете език и операционен режим:

С помощта на   стрелките, изберете език и потвърдете. Изберете  и потвърдете.

Изберете един от операционните режими: SensoCare или Manual Mode и потвърдете след това.

A SensoCare

В режим SensoCare, интелигентна сензорна технология разрешава продължителна температурна адаптация, в зависимост от специфичните нужди на вашия тип коса. Температурата за стилизиране не се показва на дисплея, но се оптимизира непрекъснато на базата на профила на вашия тип коса. Тази функция предотвратява повреждане на косата, причинено от високите температури при стилизиране.

Задайте своя профил / първа употреба

За да зададете своя профил, минете през екраните дължина на косата, плътност и оцветяване и изберете според вашия тип коса. Потвърдете всяка настройка с централния бутон и запишете вашите настройки като изберете профилно име (например: Profile 1). Потвърдете и изберете «Continue», ако искате да използвате профила си веднага.

Символът на мигащия термометър  показва, че уредът се загрива. Когато символът на термометъра спре да мига, оптималната температура за стилизиране е достигната и можете да започнете стилизирането.

Следваща употреба

След като веднъж профилът е бил запазен (например: Profile 1), екранът ще го покаже веднага след включването следващия път. Само потвърдете и уредът започва загреването.

Редактиране на профил

Можете да добавяте нови профили или да изтривате съществуващи. Могат да бъдат запазвани до 3 профила. Можете да модифицирате вашия профил (например: ако дължината или цветът на косата ви са се променили).

Нулиране на всички

Ако искате да нулирате всички настройки (език и всички профили) изберете «Reset All» от екрана «Delete Profile».

В Ръчен режим

Ръчният режим ви позволява да избирате сами температурата за стилизиране.

Тази температура ще остане една и съща по време на целия процес на стилизиране, тъй като базираната на сензор автоматична температурна адаптация е деактивирана в ръчен режим.

Преместете курсора на «Manual Mode» и потвърдете. Показва се настройката за температурата по подразбиране от 160 °C. Като използвате стрелките ▼▲, можете да промените настройката на температурата в диапазон от 120 - 200 °C. Докато уредът се загрява, температурният екран мига. Когато мигането спре, избраната температура е достигната и можете да започнете стилизирането.

Препоръчителни температурни настройки

Структура на косата			Боядисана коса
фина	нормална	силна	
120 °C - 150 °C	140 °C - 180 °C	170 °C - 200 °C	до 180 °C

С Използване на уреда

Подготовка

- Уверете се, че косата ви е напълно и равномерно изсушена преди да използвате уреда.
- Срешете косата си с рядък гребен, за да премахнете заплитанията.
- Разделете косата си на части. Като започнете в близост до корените на косата, вземете тънък кичур (2-3 см максимум или 2 пръста дебелина) и го захванете здраво между стилизиращите плочи.

Как да изправите косата си

- Внимателно прокарайте устройството през цялата дължина на косата, бавно и стабилно, от корените до краищата, без да спирате за повече от 2 секунди. Така ще постигнете най-добри резултати в изправянето, без да увредите косата си. Стилизиращите плочи осигуряват лесно и гладко плъзгане.
- За по-добър контрол по време на плъзгането по продължение на кичура коса, можете да стабилизирате уреда като го държите с другата ръка за хладните точки.
- Можете да заоблите краища на косата като бавно завъртите уреда навън или навътре преди да пуснете кичура коса.

Как да оформим рехави къдрици и вълни

- Захванете тънък кичур коса близо до корените.
- Завъртете уреда на половин оборот, така че кичурът да се остане между стилизиращите плочи и над активно формиращата зона, както е показано на картинката.
- Бавно движете уреда хоризонтално в посока към краищата на косата. Когато целият кичур премине през плочите, той ще се оформи в хлабава къдрица.

Обратна връзка

Режимът SensoCare предоставя обратна връзка по отношение на резултатите от изправянето след всяко плъзгане.



Speed (на плъзгането) Дали плъзгането е извършено достатъчно бавно?	Правилно	☺	Добре, продължавайте така.
	Бързо	☹	Местете уреда по-бавно.
	Много бързо	☹	Местете уреда бавно.
Moisture (ниво на косата) Дали косата ви е равномерно суха?	Суха	☺	Добре, продължавайте така.
	Влажна	☹	Ще получите по-добри резултати при равномерно суха коса.
	Мокра	☹	

И в режим SensoCare и в Manual Mode, екранът ще покаже символ за сешоар, ако бъде открита мокра коса по време на стилизирането.



Като функция за безопасност, температурата ще намалее. Това означава, че трябва да си изсушите косата, преди да я изправяте.

За да деактивирате символа на сешоар, натиснете централния клавиш.

След употреба

Изключете уреда чрез натискане на централния бутон за 2 секунди. Екранът показва две опции:



изключване

режим на заспиване

За да изключите, изберете  и потвърдете с централния бутон. Екранът «cooling down» се показва, ако уредът все още е включен в тока. Когато температурата падне под 60 °C, екранът се изключва и можете да докоснете уреда без какъвто и да било риск.

Изберете , ако искате да продължите със стилизирането по-късно. В режим на заспиване, температурата се понижава до 100 °C. За да прекратите режима на заспиване, натиснете който и да било бутон. След 30 минути в режим на заспиване, уредът ще се изключи автоматично.

Автоматично изключване

След 30 минути работа, уредът се изключва автоматично. Екранът cooling down се показва, докато температурата е над 60 °C.

Докато на екрана е изписано cooling down, можете да продължите със стилизирането: Натиснете централния бутон и ще се покаже предишният екран.

Когато екранът се е изключил, можете да докосвате уреда без какъвто и да било риск.



Почистване

Винаги вадете захранващия кабел от контакта преди да почистите. Никога не потапяйте уреда във вода. Използвайте влажна кърпа за почистване и мека кърпа за подсушаване.

Подлежи на промени без предварително предупреждение.

Когато приключи употребата на продукта, отпадъка който се образува се събира разделно. Забранява се изхвърлянето му в контейнери за смесени битови отпадъци. Изхвърляйте продукта само в определените за това контейнери.

Потърсете информация за възможна повторна употреба.



Гаранция

Нашите продукти са с гаранция 2 години, считано от датата на покупката. В рамките на гаранционния срок безплатно се отстраняват дефектите в материалите и производството чрез поправка, смяна на части или целия уред, по преценка на сервизния център. Тази гаранция се признава във всички страни, където Braun и неговият изключителен дистрибутор продават този уред и няма ограничение за внос или официална разпоредба не забранява да се извърши предвиденото гаранционно обслужване.

Гаранцията не покрива: повреди от неправилна употреба (работа при неподходящо напрежение, включване в неподходящ източник на електрически ток, счупване); износване и незначителни дефекти, които не пречат на нормалната работа на уреда. Гаранцията не се признава при поправка на уреда от неоторизирани лица или ако не са използвани оригинални резервни части на Braun.

Гаранцията е валидна при правилно попълнени: дата на покупката, печат и подпис в гаранционната карта.

За всички рекламации, възникнали в гаранционния срок, изпратете уреда както и гаранционната му карта в най-близкия сервиз на Braun.

За справки 0800 11 003 – национален телефон на БГ сервиз без увеличение на телефонната услуга или www.bgs.bg.

Русский

Руководство по эксплуатации

Стайлер для выпрямления волос, 170 Ватт

Наши изделия были спроектированы в соответствии с высочайшими стандартами качества, функциональных возможностей и конструктивного исполнения. Мы надеемся, что вы получите наслаждение от использования вашего нового прибора Braun. Тщательно прочтите данную инструкцию перед использованием прибора и сохраните ее на случай использования в будущем. Смотрите видеоролики о данном изделии на сайте www.braun.com.

Важно

Подсоедините штепсельную вилку прибора в розетку переменного тока и убедитесь, что напряжение в домашней сети соответствует значению, указанному на приборе.



Этот прибор никогда нельзя использовать вблизи воды (Например, наполненной ванны, раковины или душа). Не допускайте попадание воды на прибор.

После использования всегда вынимайте вилку из розетки. Прибор представляет собой опасность возле источника воды, даже если он выключен.

Вы можете повредить волосы при использовании горячего прибора на влажных волосах. Всегда равномерно и полностью высушивайте волосы перед использованием прибора. Не используйте прибор для волос с химической завивкой.

Не касайтесь горячих пластин для моделирования (6) и зоны активного нагревания (5) прибора. Не кладите горячий стайлер на поверхности, которые не являются термостойкими.

Для дополнительной защиты рекомендуется установить устройство защитного отключения (УЗО) с номинальным значением остаточного рабочего тока, не превышающим 30 мА, в электрической цепи вашей ванной комнаты.

Данный прибор может использоваться детьми в возрасте от 8 лет и лицами с ограниченными физическими, сенсорными или умственными возможностями или лицами, не имеющими достаточного опыта и знаний, только если они находятся под присмотром или получили необходимые инструкции по безопасному использованию прибора и понимают сопряженные с применением последнего риски. Детям нельзя использовать прибор в качестве игрушки. Дети могут производить чистку и осуществлять пользовательское техническое обслуживание, только если они старше 8 лет и находятся под присмотром.

Не оборачивайте шнур питания вокруг прибора. Не изгибайте чрезмерно предохранитель от перекручивания шнура во время использования или хранения прибора. Регулярно проверяйте шнур питания на предмет износа и повреждения. Если шнур поврежден, прекратите его использование и отнесите его в авторизованный центр обслуживания Braun. Выполнение ремонта неквалифицированным персоналом может привести к увеличению рисков использования для пользователя.



Если на экране отображается знак, выньте штепсельную вилку из розетки и отнесите прибор для ремонта в авторизованный центр обслуживания Braun.

Описание

- 1 Зона безопасного касания
- 2 Экран
- 3 Вращающийся шнур с предохранителем от перекручивания
- 4 Панель управления: центральная кнопка (вкл. / выкл.; подтвердить), кнопки со стрелками
- 5 Зона активного нагревания
- 6 Пластины для моделирования со встроенными температурными датчиками





Использование панели управления

Воткните вилку прибора в розетку. Для включения удерживайте центральную кнопку в нажатом состоянии в течение не менее 2 секунд. Для перемещения курсора по экрану нажмите соответствующую стрелку. Для подтверждения выбора нажмите на центральную кнопку . Для возврата на предыдущий экран нажмите .

Чтобы предотвратить непреднамеренное изменение установок панель управления имеет автоматическую блокировку. Если включена автоматическая блокировка, при нажатии любой кнопки на экране появляется символ . Для разблокировки панели управления нажмите центральную кнопку и удерживайте ее не менее 1 секунды.

Перед первым использованием

Выберите язык и режим работы:
Используя стрелки  , выберите язык и подтвердите его. Выберите  и подтвердите.
Затем выберите один из режимов работы: режим SensoCare или ручной режим, затем подтвердите.

A Режим SensoCare

В режиме SensoCare технология микропроцессорных датчиков позволяет постоянную регулировку температуры в зависимости от потребностей вашего типа волос. Температура моделирования не отображается на экране, но постоянно изменяется в зависимости от профиля ваших волос. Такая функция предотвращает повреждение волос высокими температурами при моделировании.

Как установить профиль / первое использование

Для установки профиля ваших волос перейдите к экранам длины волос, густоты и окрашивания и сделайте выбор в соответствии с вашим типом волос. Подтвердите каждую установку при помощи центральной кнопки и сохраните выполненные установки, выбрав название Профиля (например, Профиль 1). Подтвердите и выберите «продолжить», если вы хотите использовать этот профиль сразу же.

Мигающий символ термометра  показывает, что прибор нагревается. Как только этот символ перестает мигать, достигнута оптимальная температура для моделирования, и вы можете использовать прибор.

Следующее использование

После сохранения Профиля (например, Профиль 1) в следующий раз экран будет показывать его сразу же после выключения прибора. Просто сделайте подтверждение и прибор начнет прогреваться.

Редактирование профилей



Вы можете добавить новые профили или удалить уже существующие. Можно сохранить 3 профиля. Вы можете изменить свой профиль (например, если у вас изменилась длина волос или окраска).

Сброс всех установок

Если вы хотите выполнить сброс всех установок (язык и все профили), выберите «Полный сброс» на экране «удалить».

B Ручной режим

Ручной режим позволяет вам выбрать температуру моделирования. Выбранная температура останется постоянной в течение всего процесса моделирования, поскольку в ручном режиме отключен автоматический контроль температуры на базе микропроцессора.

Переместите курсор в «Ручной режим» и подтвердите установку. Отображается значение температуры по умолчанию – 160 °C. Используя стрелки  , вы можете изменить установку температуры в диапазоне 120 - 200 °C.

Во время нагрева прибора экран температуры мигает. После остановки мигания достигнута выбранная температура, и вы можете приступать к моделированию.

Рекомендуемые температурные установки

Структура волос			Окрашенные волосы
тонкая	нормальная	прочная	
120°C - 150°C	140°C - 180°C	170°C - 200°C	до 180°C

С Использование прибора

Подготовка

- Перед использованием прибора полностью и равномерно высушите волосы.
- Расчешите волосы расческой с широкими зубцами, чтобы волосы не были спутанными.
- Разделите волосы на пряди. Начинайте близко от корней. Возьмите тонкую прядку (2–3 см максимум или шириной в 2 пальца) и надежно зажмите ее между пластинами для моделирования.

Как выпрямить волосы

- Аккуратно перемещайте прибор по всей длине волос с постоянной медленной скоростью, от корней к кончикам, при этом остановки должна составлять не более 2 секунд. Это обеспечит наилучшее выпрямление без повреждения волос. Пластины для моделирования обеспечивают легкое и беспрепятственное прохождение волос.
- Для улучшения контроля при направлении пряди через пластины, вы можете стабилизировать прибор, удерживая его второй рукой в зоне безопасного касания (1).
- Вы можете слегка подвить кончики волос, повернув прибор наружу или внутрь перед тем, как вынуть прядь.

Как создать небрежные локоны и волны

- Зажмите тонкую прядку у самых корней.
- Поверните прибор на половину оборота таким образом, чтобы прядка проходила через пластины для моделирования над зоной активного нагревания.
- Затем медленно переместите прибор в горизонтальном положении к кончикам волос. При протягивании прибора до кончиков волос прядка превратится в локон.

Обратная связь

После завершения выпрямления каждой пряди режим SensoCare предоставляет обратную связь.



Скорость (скорость выпрямления пряди) Была ли скорость выпрямления пряди достаточно медленной?	правильно	😊	Хорошо, продолжайте.
	быстро	😐	Перемещайте прибор медленнее.
	очень быстро	😞	Перемещайте прибор медленно.
Влажность (уровень влажности волос) Высушены ли ваши волосы равномерно?	сухие	😊	Хорошо, продолжайте.
	влажные	😐	Вы получите лучшие результаты на сухих волосах.
	мокрые	😞	

В случае обнаружения мокрых волос во время моделирования символ фена появится как в режиме SensoCare, так и в Ручном режиме. Температура увеличится как мера обеспечения безопасности.

Это означает, что вам нужно высушить волосы перед их выпрямлением.

Чтобы убрать символ фена, нажмите центральную кнопку.





После использования

Отключите прибор, удерживая центральную кнопку в течение 2 секунд. На экране появятся две опции:



Отключение
Ожидание

Для отключения прибора выберите  и подтвердите выбор центральной кнопкой. Экран охлаждения (cooling down) появится, если штепсельная вилка по-прежнему включена в розетку. Когда температура падает до 60 °С, экран отключается, и вы можете касаться прибора без всякого риска.

Выберите , если вы хотите возобновить моделирование позднее. В ждущем режиме температура снижается до 100 °С. Чтобы выйти из ждущего режима, нажмите любую кнопку. После 30 минут ожидания в ждущем режиме прибор отключается автоматически.

Автоматическое отключение

А Через 30 минут работы прибор отключается автоматически. Экран охлаждения (cooling down) отображается до тех пор, пока температура не достигнет 60 °С.

Пока отображается экран охлаждения (cooling down), вы можете возобновить моделирование. Нажмите любую кнопку, и вы вернетесь в предыдущий экран.

Когда экран погаснет, вы можете касаться прибора без всякого риска.



Очистка

Всегда вынимайте вилку из розетки перед выполнением очистки. Никогда не погружайте прибор в воду. Протрите прибор сначала влажной, а затем сухой тряпочкой.

В изделие могут быть внесены изменения без предварительного уведомления



Стайлер для выпрямления волос, 170 Ватт

Изготовлено в Китае для Браун ГмбХ,
Германия/Braun GmbH,
Frankfurter Strasse 145,
61476 Kronberg, Germany

RU: Импортер/Служба потребителей: ООО «Проктер энд Гэмбл Дистрибьюторская Компания»,
Россия, 125171, Москва, Ленинградское шоссе, 16А, стр. 2.
Тел. 8-800-200-20-20.

BY: Импортер: ООО «Электросервис и Ко», Беларусь, 220012, г. Минск,
ул. Чернышевского, 10А, к. 412А3. Сервисный центр: ООО «Катрикс», Беларусь, 220012, г. Минск,
ул. Чернышевского, 10А, к. 409.

Гарантийные обязательства BRAUN

Для всех изделий мы даем гарантию на два года, начиная с момента приобретения изделия.

В течение гарантийного периода мы бесплатно устраним путем ремонта, замены деталей или замены всего изделия любые заводские дефекты, вызванные недостаточным качеством материалов или сборки.

В случае невозможности ремонта в гарантийный период изделие может быть заменено на новое или аналогичное в соответствии с законом «О защите прав потребителей».

Гарантия обретает силу, только если дата покупки подтверждается печатью и подписью дилера (магазина) на последней странице оригинального руководства по эксплуатации BRAUN, которая является гарантийным талоном.

Эта гарантия действительна в любой стране, в которую это изделие поставляется фирмой BRAUN или назначенным дистрибьютором, и где никакие ограничения по импорту или другие правовые положения не препятствуют предоставлению гарантийного обслуживания.

Гарантия не покрывает повреждения, вызванные неправильным использованием (см. также список ниже) и нормальный износ бритвенных сеток и ножей, дефекты, оказывающие незначительный эффект на качество работы прибора.

Эта гарантия теряет силу, если ремонт производился не уполномоченным на то лицом, и если использованы не оригинальные детали BRAUN.

В случае предъявления рекламации по условиям данной гарантии, передайте изделие целиком вместе с гарантийным талоном в любой из центров сервисного обслуживания BRAUN.

Все другие требования, включая требования возмещения убытков, исключаются, если наша ответственность не установлена в законном порядке.

Рекламации, связанные с коммерческим контрактом с продавцом не попадают под эту гарантию.

В соответствии с законом РФ № 2300-1 от 7.02.1992 г.

«О защите прав потребителей» фирма BRAUN устанавливает срок службы на свои изделия равным двум годам с момента приобретения или с момента производства, если дату продажи установить невозможно. Изделия BRAUN изготовлены в соответствии с высокими требованиями европейского качества. При бережном использовании и при соблюдении правил по эксплуатации, приобретенное Вами изделие BRAUN, может иметь значительно больший срок службы, чем срок установленный в соответствии с Российским законом.

Случаи, на которые гарантия не распространяется:

- дефекты, вызванные форс-мажорными обстоятельствами;
- использование в профессиональных целях;
- нарушение требований руководства по эксплуатации;
- неправильная установка напряжения питающей сети (если это требуется);
- внесение технических изменений;
- механические повреждения;
- повреждения по вине животных, грызунов и насекомых (в том числе случаи нахождения грызунов и насекомых внутри приборов);
- для приборов, работающих от батареек, – работа с неподходящими или истощенными батарейками, любые повреждения, вызванные истощенными или текущими батарейками (советуем пользоваться только предохраненными от вытекания батарейками);
- для бритв – смятая или порванная сетка.

Внимание! Оригинальный Гарантийный Талон подлежит изъятию при обращении в сервисный центр для гарантийного ремонта. После проведения ремонта Гарантийным Талоном будет являться заполненный оригинал Листа выполнения ремонта со штампом сервисного центра и подписанный потребителем по получении изделия из ремонта. Требуйте проставления даты возврата из ремонта, срок гарантии продлевается на время нахождения изделия в сервисном центре. В случае возникновения сложностей с выполнением гарантийного или послегарантийного обслуживания просьба сообщать об этом в Информационную Службу Сервиса BRAUN по телефону 8 800 200 20 20 (звонок из России бесплатно).

Українська

Посібник з експлуатації

Наші вироби було спроектовано відповідно до найвищих стандартів якості, функціональних можливостей і конструктивного використання. Ми сподіваємося, що ви отримаєте насолоду від використання Вашого нового приладу Braun. Уважно прочитайте цю інструкцію перед використанням приладу та збережіть її на випадок виникнення необхідності в майбутньому. Дивіться відеоролики про цей виріб на сайті www.braun.com.

Важливо

Приєднайте штепсельну вилку приладу в розетку змінного струму та переконайтеся, що напруга в домашній мережі відповідає показнику, зазначеному на приладі.



Цей прилад ніколи не можна використовувати поблизу води (Наприклад, наповненої ванни, раковини або душу). Не допускайте потрапляння рідини на прилад. Після використання завжди виймайте вилку з розетки. Прилад небезпеку може бути небезпечним, якщо ним користуються біля джерела води, навіть якщо він вимкнений.

Ви можете пошкодити волосся при використанні гарячого приладу на вологому волоссі. Завжди рівномірно й повністю висушуйте волосся перед використанням приладу. Не використовуйте прилад для волосся з хімічною завивкою.

Не торкайтеся гарячих пластин для моделювання (6) і зони активного нагрівання (5) приладу. Не кладіть гарячий стайлер на поверхні, які не є термостійкими.

Для додаткового захисту рекомендується встановити режим захисного вимкнення (ПЗВ) з номінальним значенням залишкового робочого струму, що не перевищує 30 мА в електричному колі вашої ванної кімнати.

Цей пристрій можуть використовувати діти віком від 8 років і старше та особи з обмеженими фізичними, сенсорними та розумовими можливостями або у яких відсутній досвід та знання відносно поводження з такою технікою за умови, що їм було надано інструкції щодо безпечного застосування пристрою і вони усвідомлюють пов'язані з цим ризики. Діти не повинні гратися з пристроєм. Очищення та обслуговування не повинно проводитись дітьми за виключенням тих, які старше 8 років і знаходяться під наглядом дорослих.

Не обгортайте шнур живлення навколо приладу. Не згинайте надмірно запобіжник від перекручування шнура при використанні або зберіганні приладу. Регулярно перевіряйте шнур живлення на предмет зношування й пошкодження. Якщо шнур пошкоджений, припиніть його використання й віднесіть прилад в авторизований центр обслуговування Braun. Виконання ремонту некваліфікованим персоналом може привести до збільшення ризиків використання для користувача.

Якщо на екрані відображається знак , вийміть штепсельну вилку з розетки та віднесіть прилад для ремонту в авторизований центр обслуговування Braun.

Опис

- 1 Зона безпечного торкання
- 2 Екран
- 3 Обертювий шнур із запобіжником від перекручування
- 4 Панель керування: центральна кнопка (увмк./вимкн.; підтвердити), кнопки зі стрілками 
- 5 Зона активного нагрівання
- 6 Пластини для моделювання із вбудованими температурними датчиками

Використання панелі керування

Устроміть вилку приладу в розетку. Для увімкнення тримайте центральну кнопку натиснутою протягом не менш 2 секунд. Для переміщення курсора по екрану натисніть відповідну стрілку.

Для підтвердження вибору натисніть на центральну кнопку .

Для повернення на попередній екран натисніть .

Щоб запобігти випадковим змінам установок, панель керування має автоматичне блокування. Якщо увімкнене автоматичне блокування, при натисканні будь-якої кнопки на екрані з'являється символ . Для розблокування панелі керування натисніть центральну кнопку та утримуйте її не менш 1 секунди.

Перед першим використанням

Виберіть мову і режим роботи:

Використовуючи стрілки  , виберіть мову та підтвердіть її. Виберіть  і підтвердіть.

Потім виберіть один з режимів роботи: режим SensoCare або ручний режим (Manual Mode), потім підтвердіть.

A Режим SensoCare

У режимі SensoCare технологія мікропроцесорних датчиків дозволяє постійне регулювання температури залежно від потреб вашого типу волосся. Температура моделювання не відображається на екрані, але постійно змінюється залежно від профілю вашого волосся. Така функція запобігає uszkodженню волосся високими температурами при його моделюванні.

Як встановити профіль / перше використання

Для установки профілю вашого волосся перейдіть до екранів довжини волосся (hair length), густоти (thickness) і фарбування (coloration) і зробіть вибір відповідно до вашого типу волосся. Підтвердіть кожну установку за допомогою центральної кнопки та збережіть виконані установки, вибравши назву профілю (наприклад, Profile 1). Підтвердіть та оберіть «Continue» (продовжити), якщо ви прагнете використовувати цей профіль відразу ж.

Блимаючий символ термометра  показує, що прилад нагрівається. Щойно цей символ перестає блимати, то вже досягнуто оптимальної температури для моделювання і ви можете використовувати прилад.

Наступне використання

Після збереження профілю (наприклад, Profile 1) наступного разу екран буде показувати його відразу ж після вимикання приладу. Просто зробіть підтвердження, і прилад почне прогріватися.

Редагування профілів

Ви можете додати нові профілі або вилучити вже існуючі. Можна зберегти 3 профіля.

Ви можете змінити свій профіль (наприклад, якщо у вас змінилася довжина волосся або фарбування).

Зміна всіх установок

Якщо ви прагнете виконати скидання всіх установок (мова та усі профілі), виберіть «Reset All» (скинути всі налаштування) на екрані «Delete Profile» (видалити профіль).

B Ручний режим

Ручний режим дозволяє Вам вибрати температуру моделювання.

Обрана температура залишиться незмінною протягом усього процесу моделювання, оскільки при цьому в ручному режимі буде відключено автоматичний контроль температури на базі мікропроцесора.

Перемістіть курсор у ручний режим («Manual Mode») і підтвердіть установку. Відображається значення температури за замовчуванням – 160 °C. Використовуючи

стрілки ▼ ▲, ви можете змінити установку температури в діапазоні 120 - 200 °C. Під час нагрівання приладу екран температури блиматиме. Зупинка блимання свідчить про досягнення обраної температури і Ви можете починати моделювання.

Рекомендовані температурні установки

Структура волосся			Фарбоване волосся
тонке	нормальне	густе	
120 °C - 150 °C	140 °C - 180 °C	170 °C - 200 °C	до 180 °C

С Використання приладу

Підготовка

- Перед використанням приладу повністю та рівномірно висушіть волосся.
- Розчешіть волосся гребінцем із широкими зубцями, щоб волосся не було сплутаним.
- Розподіліть волосся на пасма. Починайте моделювання від коренів. Візьміть тонке пасмо (2-3 см максимум або шириною в 2 пальці) і надійно затисніть його між пластинами для моделювання.

Як випрямити волосся

- Акуратно пересувайте прилад по всій довжині волосся з постійною повільною швидкістю, від коренів до кінчиків, при цьому зупинки повинні становити не більше 2 секунд. Це забезпечить найкраще випрямлення без ушкодження волосся. Пластини для моделювання забезпечують легке та безперешкодне проходження волосся.
- Для поліпшення контролю, при спрямуванні пасом через пластини, ви можете стабілізувати прилад, втримуючи його другою рукою в зоні безпечного торкання (1).
- Ви можете злегка підкрутити кінчики волосся, повернувши прилад назовні або всередину перед тим, як вийняти пасмо.

Як створити недбалі локони та хвилі

- Затисніть тонке пасмо біля самих коренів.
- Поверніть прилад на половину оберту таким чином, щоб пасмо проходило через пластини для моделювання над зоною активного нагрівання.
- Потім повільно перемістіть прилад у горизонтальне положення до кінчиків волосся. При протягуванні приладу до кінчиків волосся пасмо перетвориться на локон.

Зворотній зв'язок

Після завершення випрямлення кожного пасма режим Sensocare надає зворотній зв'язок.



Speed (швидкість випрямлення пасм) Чи була швидкість випрямлення пасм достатньо повільна?	правильно	😊	Добре, продовжуйте.
	швидко	😐	Переміщайте прилад повільніше.
	дуже швидко	😞	Переміщайте прилад повільно.
Moisture (рівень вологості волосся) Чи висушене ваше волосся рівномірно?	сухе	😊	Добре, продовжуйте.
	вологе	😐	Ви отримуєте кращі результати на сухому волоссі.
	мокре	😞	

У випадку виявлення мокрого волосся під час моделювання, символ фена з'явиться як у режимі Sensocare, так і в ручному режимі (Manual Mode). Температура при цьому збільшиться з метою забезпечення безпеки.



Це означає, що вам потрібно висушити волосся перед його повторним випрямленням.

Щоб символ фена зник, натисніть центральну кнопку.

Після використання

Вимкніть прилад, утримуючи центральну кнопку протягом 2 секунд. На екрані з'являться дві опції:

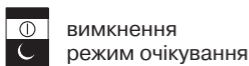

Для відключення приладу оберіть ① і підтвердіть вибір центральною кнопкою. Екран охолодження (cooling down) з'явиться, якщо штепсельна вилка як і раніше увімкнена в розетку. Коли температура падає до 60 °C, екран відключається, і ви можете торкатися приладу без усякого ризику.

Виберіть ☾, якщо ви прагнете відновити моделювання пізніше. У режимі очікування температура знижується до 100 °C. Щоб вийти з режиму очікування, натисніть будь-яку кнопку. Після 30 хвилин в режимі очікування, прилад вимикається автоматично.

Автоматичне вимкнення

Через 30 хвилин роботи прилад вимикається автоматично. Екран охолодження (cooling down) відображається доти, доки температура не досягне 60 °C.

Поки відображається екран охолодження (cooling down), Ви можете відновити моделювання. Натисніть будь-яку кнопку, і ви повернетесь на попередній екран.

Коли екран згасне, ви можете торкатися приладу без усякого ризику.



Очищення

Завжди виймайте вилку з розетки перед виконанням очищення. Ніколи не занурюйте прилад у воду. Протріть прилад спочатку вологою, а потім сухою ганчірочкою.

Виробник залишає за собою право вносити зміни без попереднього повідомлення.

Будь ласка не утилізуйте даний прилад разом з побутовими відходами після закінчення терміну його служби. Віднесіть прилад до Сервісного Центру Braun або у відповідний пункт прийому у Вашій країні.



Виготовлено у Китаї для
Браун ГмбХ, Німеччина

Адреса в Україні: ТОВ «Проктер енд Гембл Трейдінг Україна», Україна, 04070, м.Київ, вул. Набережно-Хрещатицька, 5/13, корпус літ. А. Тел. (0-800) 505-0000.

Стайлер для випрямлення волосся ST 780, 170 Ватт

Обладнання відповідає вимогам Технічного регламенту обмеження використання деяких небезпечних речовин в електричному та електронному обладнанні.



001

Гарантійні зобов'язання виробника

Для всіх виробів ми даємо гарантію на два роки, починаючи з моменту придбання виробу або з дати його виробництва, у разі відсутності або неналежного оформлення гарантійного талону на виріб.

Протягом гарантійного періоду ми безкоштовно усуваємо шляхом ремонту, заміни деталей або заміни всього виробу будь-які заводські дефекти, викликані недостатньою якістю матеріалів або складання.

У випадку неможливості ремонту в гарантійний період виріб може бути замінений на новий або аналогічний відповідно до Закону про захист прав споживачів.

Гарантія набуває сили лише, якщо дата купівлі підтверджується печаткою та підписом дилера (магазину) на оригінальному гарантійному талоні Braun або на останній сторінці оригінальної інструкції з експлуатації Braun, яка також може бути гарантійним талоном.

Ця гарантія дійсна у будь-якій країні, в яку цей виріб поставляється представником компанії виробника або призначеним дистриб'ютором, та де жодні обмеження з імпорту або інші правові положення не перешкоджають наданню гарантійного обслуговування.

Гарантія на замінені частини закінчується в момент закінчення гарантії на даний виріб.

Гарантія не покриває пошкодження, викликані невірним використанням (див. також перелік нижче) нормальне зношування сіток та ножів для гоління, дефекти, що незначним чином впливають на якість роботи приладу.

Ця гарантія втрачає силу, якщо ремонт здійснюється не вповноваженою для цього особою та, якщо використовуються не оригінальні запасні частини виробника.

У випадку пред'явлення рекламачії за умовами даної гарантії, передайте виріб у повному комплекті згідно опису в оригінальній інструкції з експлуатації разом з гарантійним талоном у будь-який сервісний центр, який офіційно вповноважений представником компанії виробника.

Всі інші вимоги, разом з вимогами відшкодування збитків, не дійсні, якщо наша відповідальність не встановлена законним чином.

Випадки, на які не розповсюджується гарантія:

- дефекти, викликані форс-мажорними обставинами;
- використання з професійною метою або з метою отримання прибутку;
- порушення вимог інструкції з експлуатації;
- невірне встановлення напруги мережі живлення (якщо це вимагається);
- здійснення технічних змін;
- механічні пошкодження;
- для приладів, що працюють на батарейках – робота з невідповідними або спрацьованими батарейками, будь-які пошкодження, викликані спрацьованими або підтікаючими батарейками;
- пошкодження з вини тварин, гризунів та комах (в тому числі у випадках знаходження гризунів та комах усередині приладів)
- для бритв – зім'ята або порвана сітка.

Увага! Гарантійний талон підлягає вилученню в разі звернення до сервісного центру з проханням про виконання гарантійного ремонту. Після проведення ремонту гарантійним талоном буде вважатися заповнений оригінал листа виконаного ремонту зі штампом сервісного центру та підписаний споживачем про отримання виробу з ремонту. Гарантійний термін продовжується на період, який даний виріб знаходився в сервісному центрі в ремонті.

В разі виникнення труднощів з виконанням гарантійного та післягарантійного обслуговування, прохання звертатися до інформаційної служби сервісу представника компанії виробника в Україні.

Телефон гарячої лінії 0 800 505 000. Дзвінки по Україні зі стаціонарних телефонних номерів є безкоштовними.

Дзвінки з мобільних телефонів оплачуються згідно тарифів відповідного оператора.

Також можна отримати додаткову інформацію на сервісному порталі виробника в інтернеті

www.service.braun.com

ضمان

نقدم ضماناً لمدة عامين على هذا المنتج، يبدأ من تاريخ الشراء. وسنقوم في أثناء فترة الضمان بعلاج أي عيوب في المنتج تكون ناشئة عن أخطاء أو عيوب في المواد الخام أو الصناعة، حيث سنقوم بإصلاح أو استبدال الجهاز مجاناً وفقاً لما نراه مناسباً. يمتد هذا الضمان لجميع البلدان التي يوزع بها هذا الجهاز عن طريق براون أو موزعيه المعتمدين.

لا يغطي هذا الضمان: التلف الناجم عن سوء الاستعمال أو الاستهلاك العادي، بالإضافة إلى العيوب غير المؤثرة على عمل أو قيمة الجهاز. ويصبح الضمان لاغياً إذا ما خضع الجهاز لأي إصلاحات من أشخاص غير معتمدين من قبل براون أو إذا لم تستخدم قطع غيار براون الأصلية.

للحصول على الخدمة خلال فترة الضمان، قدم الجهاز كاملاً أو أرسله مع إيصال الشراء الخاص بك لأحد مراكز خدمة براون المعتمدة.

Country of origin: China

Year of manufacture

To determine the year of manufacture, refer to the 3-digit production code located near the type plate. The first digit of the production code refers to the last digit of the year of manufacture. The next two digits refer to the calendar week in the year of manufacture. Example: "201" – The product was manufactured in week 01 of 2012.

بلد المنشأ الصيني

تاريخ الصنع

لتحديد تاريخ الصنع، ارجع إلى رمز الإنتاج المكون من ثلاثة أرقام والمدون بالقرب من اللوحة المعدنية لنوع المنتج.

الرقم الأول من رمز الإنتاج يمثل آخر أرقام عام الصنع. أما الرقمين التاليين فيمثلان أسبوعاً محدداً من عام الصنع. مثال: "201" – تم صنع هذا المنتج في الأسبوع 01 من عام 2012.

بعد الاستعمال

اضغطي الزر الأوسط لمدة ثانيتين لإيقاف الجهاز، حيث يظهر على الشاشة خياران:



إطفاء الجهاز
حالة النوم

لإطفاء الجهاز، اختاري ① ثم أكدي الاختيار بالضغط على الزر الأوسط. عندئذ ستظهر أمامك شاشة التبريد «cooling down»، في حالة اتصال الجهاز بالمصدر الكهربائي. عندما تنخفض الحرارة إلى أقل من 60° مئوية، ستنتفي الشاشة ويمكنك حينها لمس الجهاز بدون التعرض لأيّة مخاطر.

اختاري حالة النوم ② إذا كنت ترغبين في استئناف التصفيف بعد فترة. وفي هذا الوضع، تنخفض درجة الحرارة إلى 100° مئوية. اضغطي أي زر للخروج من حالة النوم. عند استمرار الجهاز في حالة النوم لمدة 30 دقيقة، فإنه ينطفئ أوتوماتيكياً.

الإيقاف الأوتوماتيكي



ينطفئ الجهاز أوتوماتيكياً بعد تشغيله لمدة 30 دقيقة. وتظهر الشاشة وضع تبريد الجهاز طالما كانت درجة الحرارة أعلى من 60° مئوية. ويمكنك استئناف التصفيف أثناء ظهور شاشة التبريد: اضغطي الزر الأوسط لتظهر الشاشة السابقة. عند انطفاء الشاشة، يمكنك لمس الجهاز بدون التعرض لأيّة مخاطر.

التنظيف

افصلي الجهاز عن المصدر الكهربائي دائماً قبل تنظيفه. لا تغمره في الماء. نظفيه باستعمال قطعة قماش مبللة، ثم جففيه بقطعة قماش ناعمة.

عرضة للتغيير بدون إعلام مسبق.

- قسمي شعركِ إلى أجزاء، مع البدء بالجزء القريب من جذور الشعر. ضعي جزءاً صغيراً من الشعر (خصلة من حوالي 3-4 سم كحد أقصى، أو بعرض إصبعين) بين لوحَي التصفيف ثم أغلقيهما عليها.

كيف تقومين بتمليس شعرك

- حركي الجهاز بلطف خلال الشعر بأكمله، ببطء واستمرار من الجذور إلى الأطراف بدون توقف لأكثر من ثانيتين. سيحقق ذلك أفضل النتائج في تمليس الشعر بدون إتلافه. ويسهل لوحا التصفيف انزلاق الشعر بسهولة ونعومة.
- وللتحكم في الجهاز بشكل أفضل عند تحريكه خلال إحدى خصلات الشعر، يمكنك تثبيته عن طريق إمساكه باليد الأخرى، من الأطراف الباردة.
- يمكنك عمل التفافات بأطراف الشعر عن طريق لف الجهاز ببطء للخارج أو للداخل ثم ترك خصلة الشعر.

كيف تقومين بعمل تجعيدات وتموجات لينة

- أمسكي خصلة الشعر من جذورها بين لوحَي التصفيف.
- لفي الجهاز نصف لفة، بحيث تنزلق الخصلة من خلال لوحَي التصفيف ثم فوق سطح التشكيل الفعال.
- ثم حركي الجهاز أفقياً ببطء باتجاه أطراف الشعر، وهكذا ستتحول الخصلة إلى تجعيدة، عند سحب الجهاز إلى ما بعد أطراف الشعر.

ملاحظات الأداء

يقدم وضع التشغيل SensoCare ملاحظات على أداء الجهاز أثناء عملية التمليس، بعد كل تمريرة.



Speed (سرعة التمريرة)	مناسبة	😊	جيد. استمري بهذه السرعة.
هل كانت التمريرة بطيئة بالدرجة الكافية؟	سريعة	😊	حركي الجهاز ببطء أكثر.
	سريعة جداً	☹️	حركي الجهاز ببطء.
Moisture (مستوى ترطيب الشعر)	جاف	😊	جيد. يفضل الاستمرار هكذا.
هل شعركِ جاف بقدر متساوي	رطب	😊	يمكنك الحصول على نتائج أفضل إذا كان الشعر جافاً بقدر متساوي.
	مبلل	☹️	



في كل من الوضعين SensoCare و Manual Mode، يظهر رمز مجفف الشعر إذا ظهر أثناء التصفيف أن الشعر مبلل. وكإجراء وقائي للأمان، تنخفض درجة الحرارة.

ويعني ذلك أنه يجب عليك تجفيف شعركِ قبل التصفيف. اضغطي الزر الأوسط لإيقاف تشغيل رمز مجفف الشعر.

أكدي كل وضعية ضبط بالضغط على الزر الأوسط، واحفظي وضعيات الضبط الخاصة بشعرك من خلال اختيار اسم للملف التعريفي (1 Profile مثلاً). أكدي ذلك، ثم اختاري المتابعة «Continue» إذا كنت تريدين استعمال الجهاز فوراً.

يستمر رمز ميزان الحرارة  في الوميض ليشير إلى أن الجهاز مازال في مرحلة الإحماء. ويدل توقف رمز ميزان الحرارة عن الوميض على أن الجهاز قد وصل إلى أفضل درجات الحرارة للتصفيف ويمكنك البدء في استخدامه.

الاستعمال التالي

طالما تم حفظ ملف تعريفي معين (1 Profile مثلاً)، فإن الشاشة ستعرضه بمجرد تشغيل الجهاز في المرة التالية. أكدي الاختيار فقط وسيبدأ الجهاز في الإحماء.

تحرير الملفات التعريفية

يمكنك إضافة ملفات تعريفية جديدة أو حذف الملفات الحالية. ويمكن حفظ ما يصل إلى 3 ملفات تعريفية.

يمكنك تعديل الملف التعريفي لشعرك (إذا حدث تغير في طول أو لون شعر على سبيل المثال).

إعادة الضبط

إذا رغبت في إعادة ضبط جميع الوضعيات (اللغة والملفات التعريفية) اختاري إعادة تعيين الكل «Reset All» عند ظهور شاشة حذف الملف التعريفي «Delete Profile».

Manual Mode B

يتيح لك وضع التشغيل اليدوي اختيار درجة حرارة التصفيف. وتبقى هذه الدرجة ثابتة طوال عملية التصفيف، حيث يقوم الوضع اليدوي بإيقاف خاصية التعديل الأوتوماتيكي لدرجة الحرارة، والقائم على الاستشعار.

حركي المؤشر إلى «Manual Mode» ثم أكدي الاختيار. تظهر على الشاشة درجة الحرارة الافتراضية وهي 160 درجة مئوية. ويمكنك استعمال السهمين ▲ ▼ لتغيير وضعية ضبط درجة الحرارة في النطاق من 120 إلى 200 درجة مئوية. أثناء تسخين الجهاز، تستمر شاشة درجة الحرارة في الوميض. وعندما يصل الجهاز إلى درجة الحرارة المطلوبة، يتوقف الوميض، ويمكنك البدء في تصفيف الشعر.

درجات الحرارة المقترحة

الشعر المصبوغ	تكوين الشعر		
	قوي	عادي	ناعم
حتى 180° مئوية	170°-200° مئوية	140°-180° مئوية	120°-150° مئوية

C استعمال الجهاز



التجهيز

- تأكدي من تجفيف شعرك بالكامل تماماً قبل استعمال الجهاز.
- مشطي شعرك بمشط ذو أسنان واسعة، لفك أية أجزاء متشابكة.

وصف الجهاز



- 1 كحول تنش
- 2 شاشة
- 3 سلك دوار مع جزء مضاد للتعقد
- 4 لوحة تحكم:
زر مركزي (تشغيل/إيقاف: تأكيد).
أزرار بشكل الأسهم
- 5 سطح تشكيل فعال
- 6 لوحان للتصنيف مع مجسات داخلية لاستشعار درجة الحرارة

استعمال لوحة التحكم

قومي بتوصيل الجهاز بمصدر كهربائي. اضغطي الزر الأوسط لمدة ثانيتين على الأقل لتشغيل الجهاز. ولتحريك المؤشر على الشاشة، اضغطي الزر المخصص لذلك. لتأكيد اختيارك، اضغطي الزر الأوسط . للعودة إلى الشاشة السابقة، اضغطي .

لمنع حدوث أي تغيير غير مقصود في أوضاع الضبط، فإن لوحة التحكم مزودة بخاصية قفل أوتوماتيكي. عندما تكون لوحة التحكم مقفلة وتحاولين ضغط أي زر، سيظهر رمز  على الشاشة. ولإزالة قفل لوحة التحكم، اضغطي الزر الأوسط لمدة ثانية واحدة على الأقل.

قبل استعمال الجهاز لأول مرة

قومي باختيار اللغة ووضع التشغيل:
استعملي السهمين   لاختيار اللغة ثم أكدي الاختيار.
اختاري  ثم أكدي.
بعد ذلك، اختاري أحد وضعي التشغيل: SensoCare أو Manual Mode ثم أكدي الاختيار.

SensoCare A

من خلال وضع التشغيل SensoCare تقوم تكنولوجيا الاستشعار الحساسة بتعديل درجة الحرارة بشكل مستمر وفقاً للاحتياجات الخاصة بنوعية شعرك. لا تظهر درجة حرارة التصنيف على الشاشة، ولكن يتم ضبطها باستمرار وفقاً لطبيعة شعرك. وتعمل هذه الخاصية على حماية الشعر من التلف الذي يسببه التصنيف باستعمال درجات الحرارة العالية.

ضبط الملف التعريفي لشعرك / الاستعمال لأول مرة
لضبط الملف التعريفي لشعرك، اختاري ما يناسب طبيعة شعرك من حيث الطول والثخانة والتلوين، عندما يظهر كل من هذه التصنيفات على الشاشة.

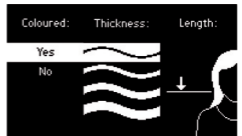

الطول الثخانة التلوين

صممت منتجاتنا لتتفق مع أعلى مستويات الجودة في الأداء والتصميم. نرجو أن تستمتعي باستخدام هذا الجهاز الجديد من براون. رجاء قراءة جميع الإرشادات جيداً قبل استعمال الجهاز، والاحتفاظ بها للرجوع إليها في المستقبل. لمشاهدة مقاطع فيديو للجهاز، تفضلي بزيارة الموقع www.braun.com.

إرشادات هامة

أوصلي الجهاز بمصدر تيار متردد فقط، وتأكدي من أن فولتية منزلك متناسبة مع الفولتية المسجلة على الجهاز.

لا تعرضي الجهاز للبلل، فيجب ألا يستعمل بجوار المياه (في حوض أو بانيو ممتلئ أو دش مثلاً).  يجب دائماً فصل الجهاز عن المصدر الكهربائي بعد الانتهاء من استعماله. وحتى في حالة إيقاف الجهاز فإن وجوده بجوار مصادر المياه يشكل خطراً.

استعمال الجهاز الساخن على الشعر المبلل قد يتسبب في تلف الشعر. احرصي دائماً على تجفيف الشعر بالكامل قبل استعمال الجهاز. ولا تستعمليه على الشعر المملس أو الموج كيميائياً.

تجنبي لمس لوحى التصفيف الساخنين (6) ولا سطح التشكيل الفعال (5). وعندما يكون الجهاز ساخناً، لا تضعيه فوق سطح غير مقاوم للحرارة.

لمزيد من الحماية ينصح بتركيب جهاز للتيار الزائد (RCD)، بحيث لا يتعدى التيار الزائد بالدائرة الكهربائية في حمامك أكثر من 30 mA. استشيرى أحد المتخصصين.

يمكن استعمال هذا الجهاز من قبل الأطفال في عمر 8 سنوات أو أكثر، والأشخاص الذين يعانون من إعاقات بدنية أو حسية أو عقلية، في حالة فهمهم لمخاطر استعماله، ووجود إشراف وإرشادات شخص مسؤول عن سلامتهم. وبوجه عام، يجب ألا يعبث الأطفال بالجهاز، ويجب ألا يحاولوا القيام بتنظيفه إلا في وجود إشراف عليهم.

لا تلغي السلك الرئيسي حول الجهاز، ولا تشني الجزء المضاد للتعقد بشدة أثناء الاستعمال أو الحفظ. تفقدي السلك بانتظام للتأكد من عدم وجود أي قطع أو تلف. توقفي عن استخدام الجهاز واعهدي به لأحد وكلاء خدمة وصيانة براون المعتمدين لأي إصلاح أو تغيير بالسلك الرئيسي، حيث يمكن أن تؤدي أية أخطاء في الإصلاح إلى تعريض المستخدم لمخاطر جسيمة.

عند ظهور العلامة ⚠ على الشاشة، افصلي الجهاز عن المصدر الكهربائي، وقومي بإصلاحه لدى أحد وكلاء خدمة وصيانة براون.