



Panasonic

Operating Instructions
(Household) Sonic Vibration Toothbrush
Model No. EW-DM81





(GB) English..... 5	(DK) Dansk..... 113	(CZ) Český 221
(D) Deutsch 23	(P) Português..... 131	(SK) Slovensky..... 239
(F) Français..... 41	(N) Norsk 149	(H) Magyar 257
(I) Italiano 59	(S) Svenska..... 167	(RO) Română 275
(NL) Nederlands 77	(FIN) Suomi..... 185	
(E) Español..... 95	(PL) Polski 203	

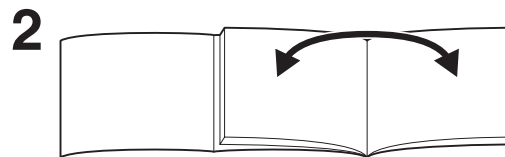
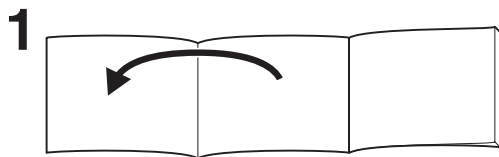



Parts identification

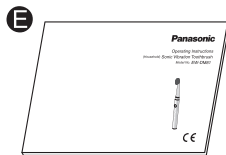
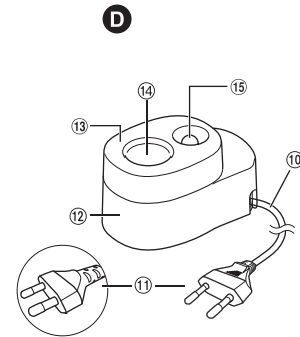
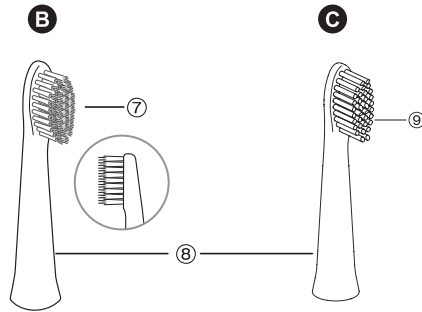
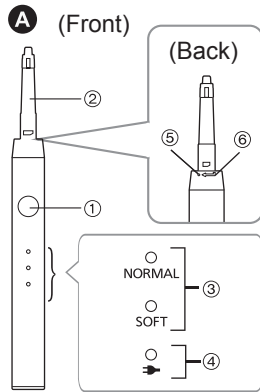





Panasonic

Operating Instructions (Household) Sonic Vibration Toothbrush

Model No. EW-DM81

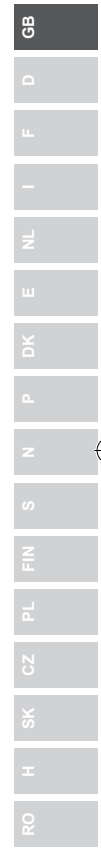

Contents

Safety precautions	8	Frequently Asked Questions.....	17
Intended use.....	11	Troubleshooting.....	18
Parts identification	12	Battery life.....	19
Charging the toothbrush	13	Removing the built-in rechargeable battery.....	19
Before cleaning your teeth.....	13	Specifications	20
Using the toothbrush	14	Changing the brush head (sold separately).....	20
Tips on usage	15		
After use	16		

Thank you for purchasing this Panasonic product.

Before operating this unit, please read these instructions completely and save them for future use.





Warning

- Be sure to switch off the appliance and remove the power plug from a wall outlet before performing any maintenance. Failure to do so may result in electric shock.
- Do not wash the charger. Doing so may result in electric shock.
- The supply cord cannot be replaced. If the cord is damaged, the charger should be scrapped.
- Toothbrushes can be used by children and persons with reduced physical, sensory or mental capabilities or lack of experience and knowledge if they have been given supervision or instruction concerning use of the appliance in a safe way and understand the hazards involved.
- Cleaning and user maintenance shall not be made by children without supervision.
- Children shall not play with the appliance.





- Do not use anything other the supplied charger to charge the product for any purpose. Also, do not use any other products with the charger supplied. (See page 12.)
- The following symbol indicates that a specific detachable power supply unit is required for connecting the electrical appliance to the supply mains. The type references of power supply unit and charger are marked near the symbol.







Safety precautions



To reduce the risk of injury, loss of life, electric shock, fire, and damage to property, always observe the following safety precautions.

Explanation of symbols

The following symbols are used to classify and describe the level of hazard, injury, and property damage caused when the denotation is disregarded and improper use is performed.

 DANGER	Denotes a potential hazard that will result in serious injury or death.
 WARNING	Denotes a potential hazard that could result in serious injury or death.
 CAUTION	Denotes a hazard that could result in minor injury or property damage.

The following symbols are used to classify and describe the type of instructions to be observed.

	This symbol is used to alert users to a specific operating procedure that must not be performed.
	This symbol is used to alert users to a specific operating procedure that must be followed in order to operate the unit safely.

WARNING

► Preventing accidents

-  **Do not store within the reach of children or infants. Do not let them use it.**
 - Doing so may cause an accident or injury due to accidental ingestion of removable parts.

► Charger

-  **Do not connect or disconnect the charger to a wall outlet with a wet hand.**
 - Doing so may cause electric shock or injury.

Do not place the charger over or near water filled sink or bathtub.

Do not immerse the charger (except for the charger cover) in water or wash it with water.

-  **Do not use when the charger is damaged or when the fitting into the wall outlet is loose. Do not damage, modify, or forcibly bend, pull, or twist the cord. Also, do not place anything heavy on or pinch the cord.**
 - Doing so may cause electric shock or fire due to a short circuit.

Do not use in a way exceeding the rating of the wall outlet or the wiring.

-  - Exceeding the rating by connecting too many power plugs to one wall outlet may cause fire due to overheating.

-  **Do not use charger near the bathtub or in the shower.**
 - Doing so may lead to electric shock and fire.



WARNING

Always ensure that the product is operated on an electric power source matched to the rated voltage indicated on the charger.



Fully insert the power plug.

- Failure to do so may cause fire or electric shock.

Always unplug the charger from a wall outlet when cleaning the charger.



- Failure to do so may cause electric shock or injury.

Regularly clean the power plug and the appliance plug to prevent dust from accumulating.



- Failure to do so may cause fire due to insulation failure caused by humidity.
Disconnect the charger and wipe with a dry cloth.

► In case of an abnormality or failure

Immediately stop using and remove the charger if there is an abnormality or failure.

- Failure to do so may cause fire, electric shock, or injury.



<Abnormality or failure cases>

- **The main unit, charger, or cord is deformed or abnormally hot.**
- **The main unit, charger or cord smells of burning.**
- **There is abnormal sound during use or charging of the main unit, charger or cord.**
- Immediately request inspection or repair at an authorized service centre.

► The product



This product has a built-in rechargeable battery. Do not heat or throw the product into fire.

- Doing so may cause battery fluid leakage, battery overheating or explosion.



Do not modify or repair.

- Doing so may cause fire, electric shock, or injury.
→ Contact an authorized service centre for repair (battery change etc.).



Never disassemble except when disposing of the product.

- Doing so may cause fire, electric shock, or injury.



CAUTION

► The product



Never use for a purpose other than cleaning your teeth.

- Doing so may cause an accident or injury.



Do not share your brush head with your family or other people.

- Doing so may result in infection or inflammation.



► Note the following precautions

Do not drop or hit against other objects.

- Doing so may cause injury.



Do not wrap the cord tightly around the charger when storing.

- Doing so may cause the wire in the cord to break with the load, and may cause fire due to a short circuit.





CAUTION

Disconnect the charger from the wall outlet when not charging.



- Failure to do so may cause electric shock or fire due to electrical leakage resulting from insulation deterioration.

When unplugging the power plug, hold the power plug instead of the cord.



- Otherwise, the wire in the cord may break with the load, which may cause electric burns or electric shock, or may cause fire due to a short circuit.

► Protecting your teeth and gums

Do not use the brush with toothpaste that contains a high abrasive content, such as toothpaste for removing tar or for whitening.

Do not apply the brush head strongly against teeth or gums, or use it continuously against same spot.



Do not apply the plastic part of the main unit or brush head to teeth.

Do not let anyone who cannot operate the brush by themselves use it.

People with low sensitivity in their mouth should not use the brush.

- Doing so may cause injury or damage to teeth and gums.

People who may have periodontal disease, have teeth being treated, or who are concerned about symptoms in their mouth should consult a dentist before use.



- Failure to do so may cause injury or damage to teeth and gums.

Disposing of the rechargeable battery



DANGER

The rechargeable battery is exclusively for use with this appliance. Do not use the battery with other products.



- Do not throw into fire or apply heat.
- Do not solder, disassemble or modify the battery.
- Do not let the positive and negative terminals of the battery get in contact with each other through metallic objects.
- Do not carry or store the battery together with metallic jewelry such as necklaces and hairpins.
- Never peel off the tube.
- Doing so may cause fluid leak, overheating, or explosion.



WARNING

After removing the rechargeable battery, do not keep it within reach of children and infants.



- The battery will harm the body if accidentally swallowed.
- If this happens, consult a physician immediately.

If the battery fluid leaks out, take the following procedures. Do not touch the battery with your bare hands.



- The battery fluid may cause blindness if it comes in contact with your eyes.
- Do not rub your eyes. Wash immediately with clean water and consult a physician.
- The battery fluid may cause inflammation or injury if it comes in contact with the skin or clothes.
- Wash it off thoroughly with clean water and consult a physician.

Intended use

► **Precautions**

- Do not clean this product by using paint thinner, benzene, alcohol, or other chemicals. Otherwise, it may lead to product fracture or color fading. Soft cloth slightly dipped in tap water or suds can be used to clean this product's shell.
- After use, this product shall be kept away from the pool, shower or other areas exposed to water or humidity.
- This product shall be kept away from area of high temperature or direct sunlight.

GB

D

F

I

NL

E

DK

P

N

S

FIN

PL

CZ

SK

H

RO



Parts identification

A Main unit

- ① Power switch
(Power off/on/mode selection)
- ② Brush shaft
- ③ Mode Indicator (Green)
- ④ Charge status indicator (Red)
- ⑤ Fixing position mark
- ⑥ Installation position mark

Accessories

- E Operating Instructions
- F Guarantee Card

B Extra fine brush

- ⑦ Brush bristle (extra-fine bristle)
- ⑧ Toothbrush handle

C Multi-fit brush

- ⑨ Brush bristle

D Charger (RE8-55)

(The shape of the charger differs depending on the area.)

- ⑩ Cord
- ⑪ Power plug
- ⑫ Charging stand
- ⑬ Charger cover
- ⑭ Charge hole
- ⑮ Brush head socket



Charging the toothbrush

- 1 Place charger at a horizontal smooth location like a sink or washstand.**
- 2 Insert the main unit into the charge hole in an upright position.**
- 3 Insert the power plug into wall outlet.**
 - If the main unit is tilted, or the bottom of the main unit does not connect with charge hole, the main unit will not be charged.
 - Make sure that the charger cover is firmly connected to the charger.

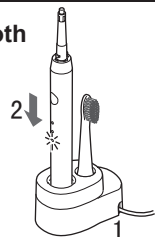

Indicator in charging

Charging

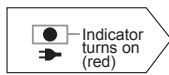

Charging completed

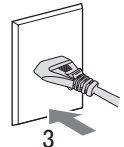
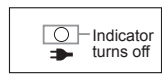

If charging continuously

- It takes about 17 hours to be fully charged. When charging is completed, the charge status indicator will automatically turn off. Remaining battery capacity may shorten charging time.
- More than 17 hours of charging does not affect battery performance.
- A full charge will supply enough power for approx. 30 minutes use. (Use time may vary depending on ambient temperature and use conditions.)

4 Unplug the power plug when charging is completed.

► Notes

- If this unit is not used for more than 6 months, or is being used for the first time, the charge status indicator will not light up immediately, or the duration of use will be shorter. In this case, charge the appliance for more than 26 hours. Afterwards, the appliance will operate normally.
- Recommended temperature for charging is 0 °C-35 °C. When charging temperature is over or lower than the recommended temperature, the battery performance may be reduced.

Before cleaning your teeth

The Sonic Vibration Toothbrush is an electric toothbrush with sonic vibration* of approximately 31 000 brush strokes/minute.
 * Sonic vibration in acoustic wave field

When you first begin using the toothbrush, you may experience slight bleeding of the gums even though your gums may be healthy. This is because your gums are receiving stimulation by the toothbrush for the first time. The bleeding should stop after one or two weeks of use. Bleeding that persists for more than two weeks may be indication of an abnormal condition of your gums, such as pyorrhea. In this case, stop using the toothbrush and consult your dentist.

► About soft start function (For NORMAL mode only)

To prevent toothpaste from spattering and to get accustomed to the high speed vibration, the toothbrush will gradually reach the selected speed and vibration approximately 2 seconds after it starts operating.

GB
D
F
I
NL
E
DK
P
N
S
FIN
PL
CZ
SK
H
RO



► About the 30-second brushing notification timer function

The toothbrush will pause once at 30-second intervals to indicate the brushing time. The main unit pauses twice at 2-minute intervals then starts again.

- Divide your teeth into 4 parts (upper and lower, left and right), and brush one part in order such as “① front of the teeth”, “② biting plane of the teeth”, and “③ back of the teeth” spending 30 seconds.

By brushing the above 4 parts for 30 seconds each (about 2 minutes), you can evenly brush your teeth without missing any spots in your mouth.

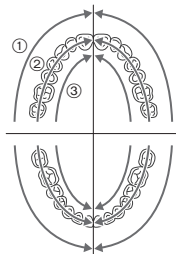

Using the toothbrush

- **The recommended operating temperature of electric toothbrush is 0 °C or higher. If the indoor temperature is below the recommended temperature, the electric toothbrush may stop operating.**

- Do not put the main unit in contact with hair products, hand creams, etc.
Doing so may damage the exterior.

1 Firmly install the brush head onto the brush shaft.

- Insert the brush head into the brush shaft, with its line aligned to the installation mark of the main unit.

(If the line is not aligned, the brush head and main unit may malfunction.)

- Rotate the brush head to align its line to the fixing position mark of the brush shaft.

Do not rotate tightly. (Otherwise, it may cause breakage and deformation to the brush shaft and the brush head.)

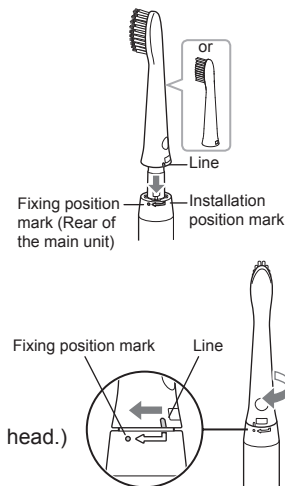



2 Place toothbrush in your mouth.

- To avoid toothpaste foam from splashing, use a small amount of regular toothpaste. Before turning on the power switch, put the brush head in your mouth.



3 Press the power switch and choose a mode.

- Some first-time users probably will have sense of itching and pricking because of such sound wave vibration, but after several times of use, such sense will disappear.
- Every time the power switch is turned on, the mode changes. (Each time you press the power switch, the appliance enters Normal mode.)

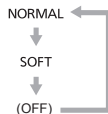
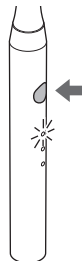

Mode	Description
NORMAL	Recommended for normal toothbrushing.
SOFT	When you feel Normal mode is too stimulating, selecting Soft mode is recommended.

4 Turn off the main unit when you have finished brushing.

- Press the power switch to turn off the unit.

Tips on usage

Brushing



Extra fine brush

When you want to brush mainly the periodontal pocket. (You can also brush the teeth front surface and the biting surface.)



Multi-fit brush

When you want to make your teeth front surface and biting surface clean. (You cannot brush the periodontal pocket.)

- Choose the brush head depending on use and area.

Periodontal pocket

- Use the extra fine brush.
- Place the brush head at a 45° angle.
- Apply the bristles of the extra fine brush lightly into the periodontal pocket and move the toothbrush slowly.

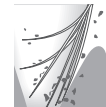

Front surface and the biting surface of teeth

- Apply the brush head at a 90° angle.



For the back of the front teeth or misaligned teeth

- Place the brush vertically.
- Move toothbrush to match the angle of the teeth.



GB
D
F
I
NL
E
DK
P
N
S
FIN
PL
CZ
SK
H
RO



For the boundary between the teeth and gums

- Apply the brush head at a 45° angle.



After use

Cleaning the brush head and the main unit

1 Remove the brush head.

- Rotate the brush head to align its line to the installation position mark of the main unit. (Pulling out the brush head while the brush head is locked will lead to breakage).
- Pull out the brush head vertically.

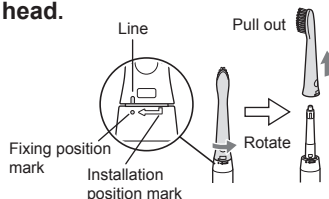

2 Clean the brush head. Wash brush head using running water.

- Thoroughly clean the inner and bottom of brush head.
- Do not pull the bristle on brush head. (Otherwise, it will lead to bristle falling off.)
- Do not wash it with water higher than 80 °C. (Otherwise, it may lead to brush head breakage.)

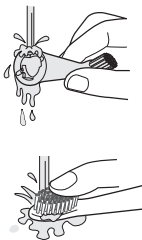

3 Clean the main unit. Wash the main unit using running water.

- Do not immerse the main unit in water. (Otherwise, the water may seep into the main unit.)
- Do not wash it with water higher than 40 °C. (Otherwise, it may damage the main unit.)

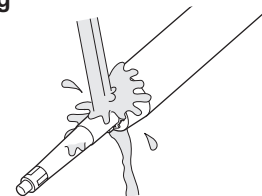

4 Wipe off the water on brush head and main unit for storage.

- Do not charge while it is wet. Doing so may cause soiling.





Cleaning the charger

- 1 **Unplug the power plug from the wall outlet.**

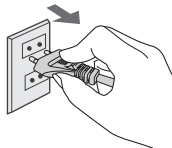

- 2 **Slide and remove the charger cover.**

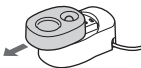

- 3 **Wash the charger cover with running water before wiping remaining water off.**

- Except for charger cover, all other parts cannot be washed with water.

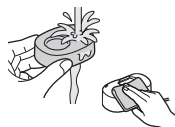

- 4 **Wipe off the dirt on the bottom of charger with soft cloth.**

- 5 **Wipe and clean the metal parts of the power plug with dry cloth about every 6 months.**



Frequently Asked Questions

Question	Answer
Why does it stop each 30 seconds and twice each 2 minutes?	▶ Because this product has 30-second reminder and timer, which allows toothbrush stopping at 30-second interval to remind you of brushing time. (See page 14.)
Why does each pressing of the power switch make a different operation mode?	▶ This product is in two switching modes. Each pressing will switch to another mode. (See page 15.)
Where are the replacement parts for brush head sold?	▶ Available at distributor's or an authorized service centre.

GB

D

F

I

NL

E

DK

P

N

S

FIN

PL

CZ

SK

H

RO



Troubleshooting

Problem	Diagnosis	Corrective Action
Charge status indicator does not turn on.	▶ The main unit is not properly installed on the charger.	▶ Vertically insert the main unit into charge hole, and check that the charge status indicator glows. (See page 13.)
The toothbrush can only be used for a few minutes, even if it is charged.	▶ The charger cover is not firmly connected to the charger.	▶ Connect the charger cover to the charger firmly.
The toothbrush does not operate.	▶ Rechargeable battery has reached the end of its service life (about 3 years).	▶ Replace the battery. (See page 19.) ▶ Contact the authorized service centre where purchased.
	▶ The appliance is used with approximately 0 °C or lower.	▶ The recommended operating temperature is 0 °C or higher.
Vibration weakens.	▶ Low battery.	▶ Charge for at least 17 hours. (See page 13.)
The toothbrush pauses operating with short intervals.	▶ The “30-second brushing notification timer function” is in operation. (See page 14.)	▶ This is not failure. Use it as usual.
Vibration will gradually increase after pressing power switch.	▶ The “Soft start function” is in operation. (See page 13.)	

If the problems still cannot be solved, contact the store where you purchased the unit or a service centre authorized by Panasonic for repair.



Battery life

Approximately 3 years. The battery may have reached its operating life if the usage frequency decreases drastically, even after a full charge. (The operating life of the battery may differ depending on usage or storage conditions.)

Removing the built-in rechargeable battery

This product has a built-in rechargeable battery. Before disposing, be sure to remove the built-in battery.

If there is an officially-designated place for such battery disposal, be sure to dispose your old battery at such place.

The method as shown on below picture is only applicable to product disposal, and do not use such method to make maintenance. If you dismantle the toothbrush yourself, it will no longer be waterproof, which may cause it to malfunction.

- Press the power switch to turn on the power and then keep the power on until the battery is completely discharged.
- Disassemble the toothbrush after discharging the battery completely.
- Battery must be disposed at a place as specified by the government or a recognized recycling corporation.
- Remove the battery with a flat head screw driver in the following order.
Disassemble the bottom part of the main body (①-②).
Press and hold the main body. Lever the battery clip (③).
Remove the tape from the terminals (④).
Remove the cushions (⑤-⑥).
Insert a flat head screw driver into the bottom of the welding joint, and then remove the battery (⑦).
- When disassembling, take care not to short circuit the positive and negative terminals of the removed battery, and insulate the terminals by applying tape to them.

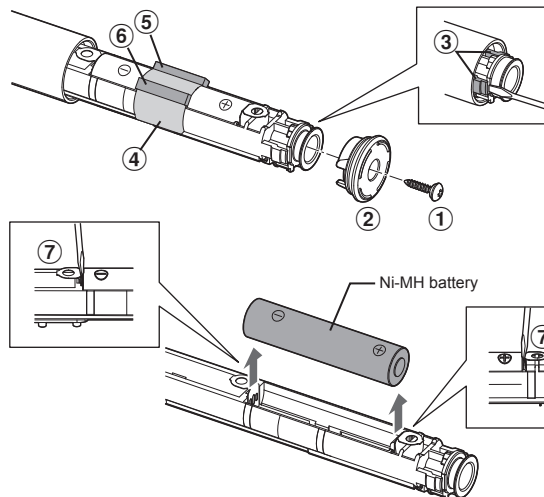

Environmental protection and resource recovery

This product employs Ni-MH battery.
If your country has relevant regulations on battery recycling, have your old battery disposed at such specified place.





Specifications

Power source	See the name plate on the product (Automatic voltage conversion)
Charging time	Approx. 17 hours (Room temperature: 0 °C- 35 °C)
Airborne Acoustical Noise	In Normal mode: 49 (dB (A) re 1 pW) In Soft mode: 44 (dB (A) re 1 pW)

This product is intended for household use only.

Changing the brush head (sold separately)

- Replacing the brush head each 3 months is recommended.
- Tilted or worn bristle will not produce ideal effect.
- Damaged brush head as a result of masticating will harm your teeth and gum. Replace the damaged one.
- Replacement parts are available at distributor's or an authorized service centre.
- Color identification labels are included in the brush-head replacement package. The labels can be attached on the toothbrush handle to identify users when they share the same main unit.

Part number	Replacement brush for EW-DM81	
WEW0972	Extra fine brush	
WEW0974	Multi-fit brush	



Disposal of Old Equipment and Batteries
Only for European Union and countries with recycling systems



These symbols on the products, packaging, and/or accompanying documents mean that used electrical and electronic products and batteries must not be mixed with general household waste.



For proper treatment, recovery and recycling of old products and batteries, please take them to applicable collection points in accordance with your national legislation.

By disposing of them correctly, you will help to save valuable resources and prevent any potential negative effects on human health and the environment.

For more information about collection and recycling, please contact your local municipality. Penalties may be applicable for incorrect disposal of this waste, in accordance with national legislation.



Note for the battery symbol (bottom symbol)
 This symbol might be used in combination with a chemical symbol. In this case it complies with the requirement set by the Directive for the chemical involved.

GB
D
F
I
NL
E
DK
P
N
S
FIN
PL
CZ
SK
H
RO





Panasonic

Betriebsanleitung
(Haushalts-) Schallzahnbürste

Modellnr. EW-DM81



Inhalt

Sicherheitshinweise	26	Häufig gestellte Fragen	35
Verwendungszweck	29	Fehlersuche	36
Bezeichnung der Bauteile	30	Akkulebensdauer	37
Laden der Zahnbürste	31	Entnehmen des integrierten Akkus	37
Vor dem Zähneputzen	31	Spezifikationen	38
Verwenden der Zahnbürste	32	Auswechseln des Bürstenkopfs (separat erhältlich)	38
Tipps zur Handhabung	33		
Nach dem Gebrauch	34		

Vielen Dank, dass Sie sich für den Kauf dieses Panasonic-Produkts entschieden haben.

Bevor Sie dieses Gerät in Betrieb nehmen, lesen Sie sich bitte diese Anleitung vollständig durch und bewahren Sie sie für ein späteres Nachschlagen auf.



Warnung

- Schalten Sie das Gerät aus und entfernen Sie den Netzstecker aus der Netzsteckdose, bevor Sie eine Wartung durchführen. Andernfalls kann es zu einem elektrischen Schlag kommen.
- Waschen Sie das Ladegerät nicht. Andernfalls kann es zu einem elektrischen Schlag kommen.
- Das Netzkabel kann nicht ausgetauscht werden. Wenn das Kabel beschädigt ist, muss das Ladegerät entsorgt werden.
- Zahnbürsten können von Kindern und von Personen mit eingeschränkten physischen, sensorischen oder mentalen Fähigkeiten verwendet werden oder von Personen, denen entsprechende Kenntnisse und Erfahrungen fehlen. Voraussetzung ist, dass sie dabei beaufsichtigt werden oder ihnen eine Einweisung gegeben wurde, wie sie das Gerät sicher verwenden können, und die damit verbundenen Risiken verstanden haben.





- Die Reinigung und Wartung sollte von Kindern nicht ohne Aufsicht durchgeführt werden.
- Kinder dürfen mit dem Gerät nicht spielen.
- Verwenden Sie zum Aufladen des Produkts ausschließlich das mitgelieferte Ladegerät. Verwenden Sie auch keine anderen Produkte mit dem mitgelieferten Ladegerät. (Siehe Seite 30.)
- Das folgende Symbol zeigt an, dass ein spezielles abnehmbares Netzteil für den Anschluss des elektrischen Gerätes an das Versorgungsnetz erforderlich ist. Die Typenbezeichnungen des Netzteils und der Ladestation sind neben dem Symbol angegeben.





Sicherheitshinweise

Um das Risiko von Verletzungen, Tod, elektrischem Schlag, Brand und Sachschäden zu reduzieren, beachten Sie immer die folgenden Sicherheitsmaßnahmen.

Erklärung der Symbole

Die folgenden Symbole werden verwendet, um die Größe der Gefahr, Verletzung und Schäden am Eigentum zu beschreiben, die verursacht werden, wenn die Beschreibung nicht beachtet wird und ein unsachgemäßer Gebrauch erfolgt.

 **GEFAHR** Bezeichnet eine mögliche Gefahr, die zu ernsthaften Verletzungen oder zum Tod führt.

 **WARNUNG** Bezeichnet eine mögliche Gefahr, die zu ernsthaften Verletzungen oder zum Tod führen könnte.

 **VORSICHT** Bezeichnet eine Gefahr, die zu kleineren Verletzungen oder Sachschäden führen kann.

Die folgenden Symbole werden verwendet, um die Art der Anleitungen, die beachtet werden müssen, zu klassifizieren und zu beschreiben.

 Dieses Symbol wird verwendet, um die Benutzer auf einen speziellen Betriebsablauf aufmerksam zu machen, der nicht ausgeführt werden darf.

 Dieses Symbol wird verwendet, um die Benutzer auf einen bestimmten Betriebsablauf aufmerksam zu machen, der befolgt werden muss, um das Gerät sicher zu betreiben.

WARNUNG

► Unfälle vermeiden

 **Nicht in Reichweite von Kindern oder Kleinkindern lagern. Vermeiden Sie eine Benutzung des Gerätes durch Kinder oder Kleinkinder.**
- Ansonsten kann es zu Unfällen oder Verletzungen durch die versehentliche Einnahme abnehmbarer Teile kommen.

► Ladegerät

 **Stecken Sie das Ladegerät nicht mit nassen Händen in die Netzsteckdose bzw. ziehen Sie es nicht mit nassen Händen ab.**
- Andernfalls kann es zu einem elektrischen Schlag oder Verletzungen kommen.

 **Stellen Sie das Ladegerät nicht über oder in die Nähe eines mit Wasser gefüllten Waschbeckens oder einer Badewanne. Tauchen Sie das Ladegerät (mit Ausnahme der Abdeckung des Ladegeräts) nicht unter Wasser und waschen Sie es nicht mit Wasser ab. Verwenden Sie das Ladegerät nicht, wenn es beschädigt ist bzw. der Netzstecker nur lose in die Netzsteckdose eingesteckt ist. Das Kabel darf weder beschädigt, abgeändert, übermäßig verbogen, gezogen oder verdreht werden. Stellen Sie auch nichts Schweres auf das Kabel und klemmen Sie es nicht ein.**
- Andernfalls kann es durch einen Kurzschluss zu einem elektrischen Schlag oder Brand kommen.





WARNUNG

Verwenden Sie das Produkt nicht auf eine Art, welche die Nennleistung der Netzsteckdose oder der Kabel übersteigt.



- Wird die Nennleistung überschritten, weil zu viele Netzstecker in einer Netzsteckdose stecken, kann dies zu einem Brand durch Überhitzung führen.

Verwenden Sie das Ladegerät nicht in der Nähe der Badewanne oder in der Dusche.



- Andernfalls kann es zu einem elektrischen Schlag oder Brand kommen.

Stellen Sie immer sicher, dass das Produkt mit einer elektrischen Stromquelle verwendet wird, die der auf dem Ladegerät vermerkten Nennleistung entspricht. Stecken Sie den Netzstecker vollständig ein.



- Andernfalls kann es zu einem Brand oder elektrischen Schlag kommen.

Trennen Sie immer das Ladegerät von der Netzsteckdose, wenn das Ladegerät gereinigt werden soll.



- Andernfalls kann es zu einem elektrischen Schlag oder Verletzungen kommen.

Reinigen Sie regelmäßig den Netzstecker und den Anschlussstecker, um zu verhindern, dass sich Staub ansammelt.



- Andernfalls kann es aufgrund eines Isolationsfehlers durch Feuchtigkeit zu einem Brand kommen. Trennen Sie das Ladegerät und reinigen Sie es mit einem trockenen Tuch.

► Im Falle einer Anomalie oder Fehlfunktion

Stoppen Sie sofort den Gebrauch und entfernen Sie das Ladegerät, wenn sich das Gerät ungewöhnlich verhält oder ein Fehler auftritt.

- Andernfalls kann es zu einem Brand, elektrischen Schlag oder Verletzungen kommen.

<Anomalien oder Störungsfälle>



- **Das Hauptgerät, das Ladegerät oder das Kabel sind deformiert oder werden ungewöhnlich heiß.**
- **Das Hauptgerät, das Ladegerät oder das Kabel riechen verbrannt.**
- **Während des Gebrauchs oder Aufladens ist im Hauptgerät, im Ladegerät oder im Kabel ein ungewöhnlicher Ton zu hören.**
- Fordern Sie augenblicklich eine Überprüfung oder Reparatur bei einem autorisierten Kundenzentrum an.

► Dieses Produkt

Das Gerät verfügt über einen eingebauten Akku.

Werfen Sie das Produkt nicht ins Feuer und erhitzen Sie es nicht.



- Andernfalls kann es zum Auslaufen der Batterieflüssigkeit, zu Überhitzung oder Explosion kommen.

Nicht verändern oder reparieren.



- Sonst kann es zu Brand, elektrischem Schlag oder Verletzungen kommen.
- Zur Reparatur setzen Sie sich mit einem autorisierten Kundenzentrum in Verbindung (Akku-austausch usw.).

Zerlegen Sie niemals das Produkt, außer wenn Sie es entsorgen.



- Sonst kann es zu Brand, elektrischem Schlag oder Verletzungen kommen.





VORSICHT

► Dieses Produkt

 **Verwenden Sie die Zahnbürste ausschließlich zur Reinigung Ihrer Zähne.**
- Ansonsten kann es zu Unfällen und Verletzungen kommen.

 **Verwenden Sie den Bürstenkopf nicht gemeinsam mit Ihrer Familie oder anderen Personen.**
- Dies könnte zu Infektionen oder Entzündungen führen.

► Beachten Sie die folgenden Vorsichtsmaßnahmen

 **Nicht fallen lassen oder an andere Gegenstände anstoßen lassen.**
- Andernfalls kann es zu Verletzungen kommen.

 **Achten Sie beim Aufbewahren darauf, das Kabel nicht zu fest um das Ladegerät zu wickeln.**
- Andernfalls kann es passieren, dass das Kabel unter der Last bricht und es so zu einem Brand durch Kurzschluss kommt.

Trennen Sie das Ladegerät von der Netzsteckdose, wenn Sie nicht aufladen.

 - Eine Nichtbefolgung kann einen elektrischen Schlag oder Brand aufgrund eines elektrischen Leckstroms durch die Verschlechterung der Isolierung verursachen.

Wenn Sie den Netzstecker trennen, halten Sie den Netzstecker fest und nicht das Kabel.

 - Andernfalls könnten die Adern in dem Kabel unter der Last brechen, was zu elektrischen Verbrennungen oder zu einem elektrischen Schlag führen könnte oder einen Brand durch einen Kurzschluss verursachen könnte.

► Schutz für Zähne und Zahnfleisch

Verwenden Sie die Zahnbürste nicht zusammen mit einer Zahnpasta, die viele Putzkörper enthält, wie etwa weißmachende oder Bleichzahnpasta. Drücken Sie die Zahnbürste nicht zu fest gegen Zähne oder Zahnfleisch und vermeiden Sie zu langes Putzen derselben Stelle.

 **Achten Sie darauf, das Plastikteil des Hauptgerätes oder des Bürstenkopfes nicht gegen Zähne und Zahnfleisch zu drücken.**

Lassen Sie Personen, die die Zahnbürste nicht selbst bedienen können, diese nicht verwenden. Personen mit sehr empfindlichen Zähnen und Zahnfleisch sollten die Zahnbürste nicht benutzen.
- Es kann sonst zu Schäden an Zähnen und Zahnfleisch kommen.

Personen, die unter Parodontose leiden, in zahnärztlicher Behandlung sind oder krankheitsähnliche Symptome in ihrem Mund festgestellt haben, sollten vor Gebrauch einen Zahnarzt konsultieren.

 - Ansonsten kann es zu Verletzungen an Zähnen und Zahnfleisch kommen.





Entsorgung des Akkus

GEFAHR

Der Akku ist ausschließlich für die Benutzung mit diesem Gerät bestimmt. Verwenden Sie den Akku nicht für andere Geräte.

- Werfen Sie den Akku nicht ins Feuer und setzen Sie ihn keiner Hitze aus.
- Verlöten Sie den Akku nicht, nehmen Sie ihn nicht auseinander und modifizieren Sie ihn nicht.
-  • Lassen Sie die positiv und negativ geladenen Pole nicht mittels Metallobjekte miteinander in Berührung kommen.
- Bewahren Sie keinen Schmuck aus Metall, wie Halsketten, oder Haarnadeln in der Nähe des Akkus auf.
- Ziehen Sie niemals die Hülsen ab.
- Andernfalls kommt es zum Auslaufen der Flüssigkeit, Überhitzung oder Explosion.

WARNUNG

Nach der Entfernung des Akkus bewahren Sie diesen außer Reichweite von Kindern auf.

-  - Wird der Akku versehentlich verschluckt, kann dieser körperlichen Schaden verursachen.
- Sollte es dazu kommen, verständigen Sie bitte sofort einen Arzt.

Sollte Batterieflüssigkeit austreten, sind folgende Maßnahmen zu ergreifen. Fassen Sie den Akku nicht mit bloßen Händen an.

- Batterieflüssigkeit kann bei Augenkontakt zu Blindheit führen.
- Fassen Sie sich nicht an die Augen. Waschen Sie die Stelle mit klarem Wasser aus und verständigen Sie einen Arzt.
- Batterieflüssigkeit kann bei Kontakt mit Kleidung oder Hautkontakt zu Entzündungen und Verletzungen führen.
- Waschen Sie die Stelle gründlich mit klarem Wasser aus und verständigen Sie einen Arzt.

Verwendungszweck

► Vorsichtshinweise

- Reinigen Sie dieses Produkt nicht mit Farbverdünner, Benzol, Alkohol oder anderen Chemikalien. Andernfalls kann es zu Brüchen am Produkt oder zum Verblässen der Farben kommen. Sie können zum Reinigen des Produktgehäuses ein weiches Tuch verwenden, das leicht in Leitungswasser oder eine Seifenlauge getaucht wurde.
- Dieses Produkt sollte nach der Verwendung von Schwimmbädern, Duschen oder anderen Bereichen ferngehalten werden, in denen es Wasser oder Feuchtigkeit ausgesetzt ist.
- Dieses Produkt sollte von Bereichen mit hohen Temperaturen oder direkter Sonneneinstrahlung ferngehalten werden.

29





Bezeichnung der Bauteile

A Hauptgerät

- ① Netzschalter
(Strom ein/aus/Moduswahl)
- ② Bürstenstiel
- ③ Modus-Anzeige (grün)
- ④ Ladestatus-Anzeige (rot)
- ⑤ Fixierpositionsmarkierung
- ⑥ Aufsetzpositionsmarkierung

Zubehör

- E Betriebsanleitung
- F Garantiekarte

B Bürste mit besonders feinen

Borsten

- ⑦ Bürstenborsten (besonders feine Borsten)
- ⑧ Zahnbürstengriff

C Multifunktionsbürste

- ⑨ Bürstenborsten

D Ladegerät (RE8-55)

(Die Form des Ladegeräts variiert abhängig vom Gebiet.)

- ⑩ Netzkabel
- ⑪ Netzstecker
- ⑫ Ladestation
- ⑬ Abdeckung des Ladegeräts
- ⑭ Lademulde
- ⑮ Bürstenkopfssockel



Laden der Zahnbürste

1 Stellen Sie das Ladegerät auf eine ebene horizontale Fläche, wie den Waschbeckenrand oder Waschtisch.

2 Setzen Sie das Hauptgerät aufrecht in die Lademulde.

3 Stecken Sie den Netzstecker in eine Netzsteckdose.

- Wenn das Hauptgerät schief steht oder wenn die Unterseite des Hauptgeräts keinen Kontakt zur Lademulde hat, wird das Hauptgerät nicht geladen.
- Stellen Sie sicher, dass die Abdeckung des Ladegeräts fest mit dem Ladegerät verbunden ist.

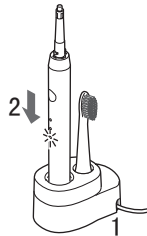

Anzeige während des Ladevorgangs

Wird geladen



Ladevorgang abgeschlossen

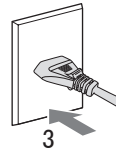

Bei fortlaufendem Ladevorgang

- Ein vollständiger Ladevorgang dauert ungefähr 17 Stunden. Wenn der Ladevorgang abgeschlossen ist, erlischt die Ladestatus-Anzeige automatisch. Eine Akkurestladekapazität kann die Ladezeit verkürzen.
- Ein über 17 Stunden hinausgehender Ladevorgang wirkt sich nicht auf die Akkuleistung aus.
- Voll aufgeladen wird das Gerät Strom für ca. 30 Minuten haben.
(Die Verwendungszeit kann je nach Umgebungstemperatur und Verwendungsbedingungen unterschiedlich sein.)

4 Trennen Sie den Netzstecker, wenn der Ladevorgang abgeschlossen ist.

► Hinweise

- Wenn dieses Gerät länger als 6 Monate nicht verwendet wird oder zum ersten Mal verwendet wird, leuchtet die Ladestatus-Anzeige nicht sofort auf oder die Verwendungsdauer kann sich verkürzen. Laden Sie das Gerät in diesem Fall länger als 26 Stunden lang auf. Danach funktioniert das Gerät normal.
- Der empfohlene Temperaturbereich zum Laden liegt bei 0 °C-35 °C. Wenn die Ladetemperatur über oder unter dem empfohlenen Temperaturbereich liegt, kann die Akkuleistung sinken.

Vor dem Zähneputzen

Die Schallzahnbürste ist eine elektrische Zahnbürste mit einer Schallvibration* von ca. 31 000 Bürstenbewegungen/Minute.

* Schallvibration im akustischen Wellenfeld

Wenn Sie damit beginnen die Zahnbürste zu verwenden, kann es vorkommen, dass das Zahnfleisch leicht anfängt zu bluten, selbst wenn es gesund ist. Dies kommt daher, weil Ihr Zahnfleisch zum ersten Mal eine Stimulierung durch die Zahnbürste bekommt. Das Bluten sollte etwa nach ein oder zwei Wochen regelmäßigen Gebrauchs aufhören. Blutet es nach mehr als zwei Wochen immer noch, kann dies ein Hinweis darauf sein, dass Ihr Zahnfleisch nicht gesund bzw. entzündet ist. In diesem Fall unterbrechen Sie den Gebrauch der Zahnbürste und suchen erst einmal Ihren Zahnarzt auf.

► Softstartfunktion (ausschließlich für den NORMAL-Modus verfügbar)

Um zu verhindern, dass Zahnpasta spritzt, und um sich mit der Hochfrequenzvibration vertraut zu machen, erreicht die Zahnbürste die gewählte Geschwindigkeit und Vibration erst etwa 2 Sekunden nach dem Einschalten.





► 2-Minuten-Timer mit 30-Sekunden-Intervallen

Die Zahnbürste pausiert einmal kurz in 30-Sekunden-Intervallen, um die Putzzeit anzuzeigen. Alle 2 Minuten pausiert sie kurz zweimal, um die Gesamtputzzeit anzuzeigen. Dann startet sie erneut.

- Teilen Sie Ihre Zähne in 4 Teile ein (oberer und unterer, linker und rechter) und bürsten Sie jeden Teil in der gleichen Reihenfolge wie
 - ① Vorderseite der Zähne”,
 - ② Beißebene der Zähne” und
 - ③ Rückseite der Zähne”, indem Sie 30 Sekunden dafür aufwenden. Durch Bürsten der obigen 4 Bereiche für je 30 Sekunden (etwa 2 Minuten), können Sie Ihre Zähne gleichmäßig bürsten, ohne Stellen in Ihrem Gebiss auszulassen.

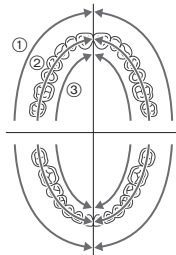

Verwenden der Zahnbürste

- Die empfohlene Betriebstemperatur der elektrischen Zahnbürste liegt bei 0 °C oder darüber. Wenn die Innentemperatur unter der empfohlenen Temperatur liegt, funktioniert die elektrische Zahnbürste möglicherweise nicht mehr.

- Bringen Sie das Hauptgerät nicht mit Haarprodukten, Handcremes usw. in Berührung. Dadurch kann das Äußere beschädigt werden.

1 Setzen Sie den Bürstenkopf fest auf den Bürstenstiel.

- Setzen Sie den Bürstenkopf auf den Bürstenstiel, wobei die Linienmarkierung an der Aufsetzmarkierung des Hauptgeräts ausgerichtet ist.

(Wenn die Linienmarkierung nicht ausgerichtet ist, kann es zu einer Fehlfunktion des Bürstenkopfes und des Hauptgeräts kommen.)

- Drehen Sie den Bürstenkopf, um seine Linienmarkierung an der Fixierpositionsmarkierung des Bürstenstiels auszurichten. Drehen Sie das Teil nicht zu fest.

(Andernfalls kann es zu einem Bruch oder einer Verformung des Bürstenstiels und des Bürstenkopfes kommen.)

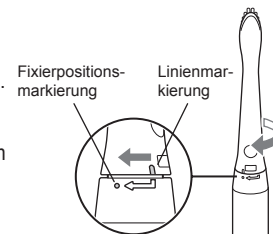
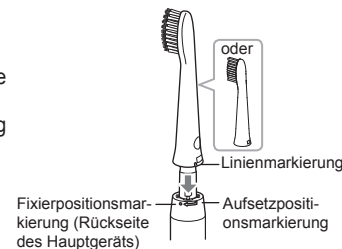



2 Stecken Sie die Zahnbürste in den Mund.

- Um zu vermeiden, dass der Schaum der Zahnpasta verspritzt wird, verwenden Sie eine kleinere Menge Ihrer regulären Zahnpasta. Stecken Sie den Bürstenkopf in den Mund, bevor Sie den Netzschalter einschalten.



3 Drücken Sie den Netzschalter und wählen Sie einen Modus.

- Bei einigen Benutzern, die ein solches Produkt zum ersten Mal verwenden, kann es zu einem Gefühl von Jucken und Stechen durch die Schallwellenvibrationen kommen, aber nach einigen Verwendungen verschwindet dieses Gefühl.
- Bei jedem Einschalten des Netzschalters wird der Modus umgeschaltet. (Jedes Mal, wenn Sie den Netzschalter drücken, wechselt das Gerät zum Modus Normal.)

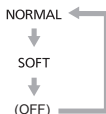
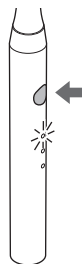

Modus	Beschreibung
NORMAL	Empfohlen für normales Zähneputzen.
SOFT (Sanft)	Wenn Sie das Gefühl haben, dass der Modus Normal zu stark reizend ist, sollten Sie den Modus Sanft auswählen.

4 Schalten Sie das Hauptgerät aus, wenn Sie mit Putzen fertig sind.

- Drücken Sie den Netzschalter, um das Gerät auszuschalten.

Tipps zur Handhabung

Bürstenköpfe



Bürste mit besonders feinen Borsten

Wenn Sie hauptsächlich im Bereich der Zahnfleischtaschen bürsten möchten. (Sie können auch die Vorderseite der Zähne und die Kauflächen reinigen.)



Multifunktionsbürste

Wenn Sie die Vorderseiten und Kauflächen Ihrer Zähne reinigen möchten. (Sie können die Zahnfleischtaschen damit nicht bürsten.)

- Wählen Sie den Bürstenkopf entsprechend der Verwendung und dem Bereich.

Zahnfleischtasche

- Verwenden Sie die Bürste mit den besonders feinen Borsten.
- Setzen Sie den Bürstenkopf in einem Winkel von 45° an.
- Setzen Sie die Borsten sanft auf die Zahnfleischtaschen und bewegen Sie die Zahnbürste langsam.



45°



Vorderseite und Kauflächen der Zähne

- Setzen Sie den Bürstenkopf in einem Winkel von 90° an.



90°



Für die Hinterseite der Vorderzähne oder für Zahnfehlstellungen

- Setzen Sie die Bürste vertikal an.
- Halten Sie die Zahnbürste so, dass sie dem Winkel der Zähne entspricht.





Für den Grenzbereich zwischen Zahn und Zahnfleisch

- Setzen Sie den Bürstenkopf in einem Winkel von 45° an.



Nach dem Gebrauch

Reinigen des Bürstenkopfes und des Hauptgeräts

1 Entfernen Sie den Bürstenkopf.

- Drehen Sie den Bürstenkopf so, dass die Linienmarkierung an der Aufsetzpositionsmarkierung des Hauptgeräts ausgerichtet ist. (Wenn Sie den Bürstenkopf herausziehen, während der Bürstenkopf arretiert ist, führt das zum Brechen des Produkts.)
- Ziehen Sie den Bürstenkopf vertikal heraus.

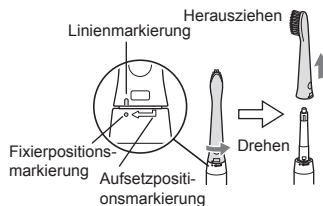

2 Reinigen Sie den Bürstenkopf. Waschen Sie den Bürstenkopf unter fließendem Wasser aus.

- Reinigen Sie sorgfältig den inneren Bereich und die Unterseite des Bürstenkopfs.
- Ziehen Sie nicht an den Borsten des Bürstenkopfs. (Andernfalls fallen die Borsten heraus.)
- Waschen Sie ihn nicht mit Wasser aus, das heißer als 80 °C ist. (Andernfalls kann das dazu führen, dass der Bürstenkopf bricht.)

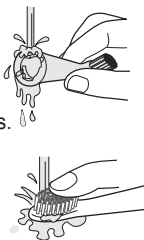

3 Reinigen Sie das Hauptgerät. Waschen Sie das Hauptgerät unter fließendem Wasser ab.

- Tauchen Sie das Hauptgerät nicht in Wasser. (Andernfalls kann das Wasser in das Hauptgerät eindringen.)
- Waschen Sie es nicht mit Wasser ab, das heißer als 40 °C ist. (Andernfalls kann das Hauptgerät beschädigt werden.)

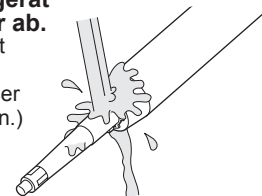

4 Wischen Sie zur Aufbewahrung das Wasser vom Bürstenkopf und dem Hauptgerät ab.

- Laden Sie das Gerät nicht auf, während es feucht ist. Andernfalls kann es zu Verschmutzung kommen.





Reinigen des Ladegeräts

- 1 Trennen Sie den Netzstecker von der Netzsteckdose.**

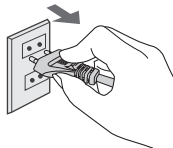

- 2 Verschieben Sie die Abdeckung des Ladegeräts und nehmen Sie sie ab.**

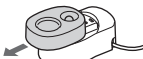

- 3 Waschen Sie die Abdeckung des Ladegeräts unter fließendem Wasser ab und wischen Sie danach das verbleibende Wasser ab.**

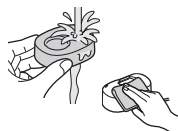

- Mit Ausnahme der Abdeckung des Ladegeräts dürfen alle anderen Teile nicht mit Wasser abgewaschen werden.

- 4 Wischen Sie Schmutz an der Unterseite des Ladegeräts mit einem weichen Tuch ab.**

- 5 Wischen Sie die Metallteile des Netzsteckers ungefähr alle 6 Monate mit einem trockenen Tuch ab und reinigen Sie sie.**



Häufig gestellte Fragen

Frage	Antwort
Warum stoppt das Gerät alle 30 Sekunden und zweimal nach jeweils 2 Minuten?	▶ Weil dieses Produkt über einen 2-Minuten-Timer mit 30-Sekunden-Intervallen verfügt, der die Zahnbürste in 30-Sekunden-Intervallen stoppt, um Sie an die Putzzeit zu erinnern. (Siehe Seite 32.)
Warum wird bei jeder Betätigung des Netzschalters in einen anderen Betriebsmodus umgeschaltet?	▶ Dieses Produkt verfügt über zwei Umschaltmodi. Bei jedem Tastendruck wird zum anderen Modus umgeschaltet. (Siehe Seite 33.)
Wo sind Ersatzteile für den Bürstenkopf erhältlich?	▶ Sie erhalten die Teile im Einzelhandel oder über ein autorisiertes Kundenzentrum.

GB

D

F

I

NL

E

DK

P

N

S

FIN

PL

CZ

SK

H

RO



Fehlersuche

Problem	Diagnose	Korrekturmaßnahme
Die Ladestatus-Anzeige schaltet sich nicht ein.	▶ Das Hauptgerät ist nicht ordnungsgemäß in das Ladegerät eingesetzt.	▶ Setzen Sie das Hauptgerät vertikal in die Lademulde ein und überprüfen Sie, ob die Ladestatus-Anzeige leuchtet. (Siehe Seite 31.)
Die Zahnbürste kann nur für einige Minuten verwendet werden, auch wenn sie voll aufgeladen ist.	▶ Die Abdeckung des Ladegeräts ist nicht fest mit dem Ladegerät verbunden.	▶ Setzen Sie die Abdeckung des Ladegeräts fest auf das Ladegerät auf.
Die Zahnbürste schaltet nicht ein.	▶ Der Akku hat das Ende seiner Nutzungsdauer erreicht (ungefähr 3 Jahre). ▶ Das Gerät wird bei etwa 0 °C oder weniger verwendet.	▶ Tauschen Sie den Akku aus. (Siehe Seite 37.) ▶ Wenden Sie sich an das autorisierte Kundenzentrum, wo Sie das Gerät erworben haben.
Die Vibrationen lassen nach.	▶ Niedriger Ladezustand.	▶ Die empfohlene Betriebstemperatur liegt bei 0 °C oder darüber.
Die Zahnbürste stoppt im Betrieb in kurzen Intervallen.	▶ Der "2-Minuten-Timer mit 30-Sekunden-Intervallen" ist eingeschaltet. (Siehe Seite 32.)	▶ Laden Sie das Gerät mindestens 17 Stunden lang. (Siehe Seite 31.)
Nach der Betätigung des Netzschalters nehmen die Vibrationen langsam zu.	▶ Die "Softstartfunktion" ist in Betrieb. (Siehe Seite 31.)	▶ Hierbei handelt es sich nicht um eine Fehlfunktion. Verwenden Sie das Gerät wie gewohnt.

Wenn die Probleme immer noch nicht gelöst werden können, wenden Sie sich an das Geschäft, wo Sie das Gerät erworben haben, oder an einen Kundendienst, der von Panasonic zur Reparatur autorisiert wurde.





Akkulebensdauer

Ca. 3 Jahre. Lässt die Benutzungsdauer trotz vollständigen Aufladens nach, so hat unter Umständen der Akku das Ende seiner Lebensdauer erreicht.

(Die Akkulebensdauer kann abhängig von den Anwendungs- und Aufbewahrungsbedingungen variieren.)

Entnehmen des integrierten Akkus

Das Gerät verfügt über einen eingebauten Akku. Entnehmen Sie unbedingt den eingebauten Akku, bevor Sie das Gerät entsorgen.

Wenn es ein offizielles Sammelsystem für die Entsorgung von Batterien gibt, entsorgen Sie den Akku unbedingt über dieses Sammelsystem.

Das in der Abbildung unten dargestellte Verfahren gilt nur für die Entsorgung des Produktes. Nutzen Sie es nicht für eine Wartung des Produktes. Wenn Sie die Zahnbürste selbst auseinandernehmen, ist sie nicht mehr wasserdicht, was zu einer Fehlfunktion führen kann.

- Drücken Sie den Netzschalter, um den Strom einzuschalten und lassen Sie ihn dann eingeschaltet, bis der Akku vollständig entladen ist.
- Zerlegen Sie die Zahnbürste, nachdem der Akku vollständig entladen ist.
- Der Akku muss über eine Sammelstelle entsorgt werden, die von den Behörden oder einem anerkannten Recyclingunternehmen benannt wurde.
- Entfernen Sie die Batterie mit einem flachen Schraubenzieher in folgender Reihenfolge. Montieren Sie den unteren Teil des Gerätes ab (1)-(2). Drücken und halten Sie den Hauptteil. Heben Sie die Batteriekammer an (3). Entfernen Sie das Isolierband von den Polen (4). Nehmen Sie den Schutz ab (5)-(6). Setzen Sie einen flachen Schraubenzieher am Boden der Schweißverbindung an und entnehmen Sie dann die Batterie (7).

- Achten Sie beim Auseinandernehmen darauf, die positiven und negativen Pole des entnommenen Akkus nicht kurzzuschließen und isolieren Sie die Pole, indem Sie sie mit Klebeband versehen.

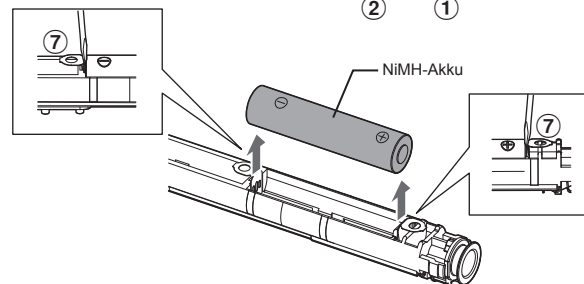
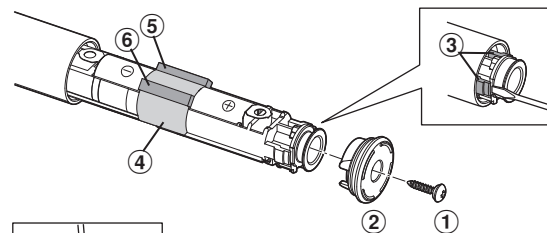

Umweltschutz und Recycling von Ressourcen

Dieses Produkt verwendet einen NiMH-Akku. Wenn es in Ihrem Land entsprechende Vorschriften zum Recycling von Batterien gibt, entsorgen Sie den alten Akku über eine entsprechende Sammelstelle.

GB

D

F

I

NL

E

DK

P

N

S

FIN

PL

CZ

SK

H

RO





Spezifikationen

Stromversorgung	Siehe Typenschild auf dem Produkt (automatische Spannungskonvertierung)
Ladezeit	Ca. 17 Stunden (Raumtemperatur: 0 °C- 35 °C)
Durch die Luft übertragener akustischer Schall	Im Modus Normal: 49 (dB (A) bei 1 pW) Im Modus Sanft: 44 (dB (A) bei 1 pW)

Dieses Gerät ist ausschließlich für die private Verwendung vorgesehen.

Auswechseln des Bürstenkopfs (separat erhältlich)

- Es wird empfohlen, den Bürstenkopf alle 3 Monate auszutauschen.
- Verbogene oder abgenutzte Borsten erzielen keinen idealen Effekt.
- Ein durch Kauen beschädigter Bürstenkopf schädigt Ihre Zähne und das Zahnfleisch. Tauschen Sie den beschädigten Bürstenkopf aus.
- Ersatzteile erhalten Sie im Einzelhandel oder über ein autorisiertes Kundenzentrum.
- In der Bürstenkopf-Ersatzpackung sind farbliche Markierungen enthalten. Diese Markierungen können am Zahnbürstengriff angebracht werden, um die Benutzer zu unterscheiden, wenn sich diese das gleiche Hauptgerät teilen.

Artikelnummer	Ersatzbürstenkopf für EW-DM81	
WEW0972	Bürste mit besonders feinen Borsten	
WEW0974	Multifunktionsbürste	



Entsorgung von Altgeräten und Batterien Nur für die Europäische Union und Länder mit Recyclingsystemen



Dieses Symbol, auf den Produkten, der Verpackung und/oder den Begleitdokumenten, bedeutet, dass gebrauchte elektrische und elektronische Produkte sowie Batterien nicht in den allgemeinen Hausmüll gegeben werden dürfen.

Bitte führen Sie alte Produkte und verbrauchte Batterien zur Behandlung, Aufarbeitung bzw. zum Recycling gemäß den gesetzlichen Bestimmungen den zuständigen Sammelpunkten zu. Endnutzer sind in Deutschland gesetzlich zur Rückgabe von Altbatterien an einer geeigneten Annahmestelle verpflichtet. Batterien können im Handelsgeschäft unentgeltlich zurückgegeben werden. Indem Sie diese Produkte und Batterien ordnungsgemäß entsorgen, helfen Sie dabei, wertvolle Ressourcen zu schützen und eventuelle negative Auswirkungen auf die menschliche Gesundheit und die Umwelt zu vermeiden. Für mehr Informationen zu Sammlung und Recycling, wenden Sie sich bitte an Ihren örtlichen Abfallentsorgungsdienstleister. Gemäß Landesvorschriften können wegen nicht ordnungsgemäßer Entsorgung dieses Abfalls Strafgeelder verhängt werden.



Hinweis für das Batteriesymbol (Symbol unten)

Dieses Symbol kann in Kombination mit einem chemischen Symbol abgebildet sein. In diesem Fall erfolgt dieses auf Grund der Anforderungen derjenigen Richtlinien, die für die betreffende Chemikalie erlassen wurden.







Panasonic

Mode d'emploi

Brosse à dents électrique à vibration sonore (domestique)

Modèle No **EW-DM81**

Table des matières

Consignes de sécurité	44	Foire aux questions	53
Utilisation prévue	47	Dépannage	54
Identification des pièces	48	Durée de vie de la batterie	55
Charge de la brosse à dents	49	Retrait de la batterie rechargeable intégrée.....	55
Avant de vous brossez les dents	49	Spécifications	56
Utilisation de la brosse à dents.....	50	Changement de la tête de la brosse (vendue séparément)	56
Conseils d'utilisation	51		
Après utilisation	52		

Merci d'avoir choisi ce produit Panasonic.

Avant de faire fonctionner cet appareil, veuillez lire toutes les instructions et les conserver pour une utilisation ultérieure.

41

GB

D

F

I

NL

E

DK

P

N

S

FIN

PL

CZ

SK

H

RO



Avertissement

- Assurez-vous d'éteindre l'appareil et de retirer la fiche d'alimentation de la prise murale avant de procéder à toute maintenance. Sinon, ceci pourrait entraîner un choc électrique.
- Ne pas laver le chargeur.
Ceci pourrait entraîner un choc électrique.
- Le cordon d'alimentation ne peut pas être remplacé. Si le cordon est endommagé, le chargeur doit être mis au rebut.
- Les brosses à dents peuvent être utilisées par des enfants et des personnes aux capacités physiques, sensorielles ou mentales réduites ou manquant d'expérience et de connaissances s'ils sont sous surveillance ou si des instructions leur ont été données concernant l'utilisation de l'appareil d'une manière sûre et s'ils comprennent les dangers impliqués.





- Les procédures de nettoyage et d'entretien par l'utilisateur ne doivent pas être effectuées par des enfants sans surveillance.
- Les enfants ne doivent pas jouer avec l'appareil.
- Ne pas utiliser un chargeur autre que le chargeur fourni pour charger le produit. Et ne pas utiliser un autre produit avec le chargeur fourni. (Voir page 48.)
- Le symbole suivant indique qu'une unité d'alimentation électrique détachable spécifique est nécessaire pour raccorder l'appareil électrique au réseau d'alimentation. La référence du type d'unité d'alimentation électrique et du socle de charge est indiquée près du symbole.





Consignes de sécurité

Afin de réduire le risque de blessure, de choc électrique, d'incendie ou de dégâts à la propriété, respectez toujours les consignes de sécurité suivantes.

Explication des symboles

Les symboles suivants sont utilisés pour répertorier et décrire le niveau de risque, de blessures et de dommages à la propriété pouvant être causés lorsque les consignes sont ignorées et que l'appareil n'est pas utilisé de manière conforme.

	DANGER	Signale un danger potentiel pouvant entraîner des blessures graves ou la mort.
	AVERTISSEMENT	Signale un danger potentiel qui peut entraîner des blessures graves ou la mort.
	ATTENTION	Signale un danger susceptible d'entraîner des blessures mineures ou des dégâts matériels.

Les symboles suivants sont utilisés pour répertorier et décrire le type de consignes à observer.

	Ce symbole est utilisé pour avertir les utilisateurs qu'il s'agit d'une procédure de fonctionnement spécifique qui ne doit pas être effectuée.
	Ce symbole est utilisé pour avertir les utilisateurs qu'il s'agit d'une procédure de fonctionnement spécifique qui doit être suivie afin de pouvoir utiliser l'appareil en toute sécurité.

AVERTISSEMENT

► Prévention des accidents

Ne pas le ranger dans un endroit à portée des enfants. Ne pas les laisser l'utiliser.
 - Ceci risque de provoquer un accident ou des blessures en raison de l'ingestion accidentelle de pièces démontables.

► Chargeur

Ne pas brancher ou débrancher le chargeur d'une prise murale avec les mains humides.
 - Ceci pourrait entraîner un choc électrique ou des blessures.

Ne pas mettre le chargeur au-dessus ou à proximité d'une baignoire ou d'un évier rempli d'eau. Ne pas immerger le chargeur (à l'exception du cache du chargeur) dans l'eau ni le laver à l'eau. Ne pas utiliser le chargeur lorsqu'il est endommagé ou lorsque le raccord à la prise murale est desserré. Ne pas endommager, modifier, plier de force, tirer ou entortiller le cordon d'alimentation. Et ne pas placer d'objet lourd sur le cordon d'alimentation, ni le pincer.
 - Ceci pourrait provoquer un choc électrique ou un incendie dû à un court-circuit.

Ne pas utiliser une tension nominale supérieure à celle de la prise murale ou du câble secteur.
 - Dépasser la tension nominale en branchant trop de fiches d'alimentation à une prise murale peut entraîner un incendie dû à une surchauffe.

Ne pas utiliser le chargeur à proximité de la baignoire ou dans la douche.
 - Ceci pourrait entraîner un choc électrique et un incendie.





AVERTISSEMENT

S'assurer de toujours faire fonctionner le produit par le biais d'une source d'alimentation électrique dont la tension correspond à la tension nominale indiquée sur le chargeur.



Insérer entièrement la fiche d'alimentation.
- Sinon, ceci pourrait provoquer un incendie ou un choc électrique.

Toujours débrancher le chargeur de la prise murale lors du nettoyage du chargeur.



- Sinon, ceci pourrait entraîner un choc électrique ou des blessures.

Nettoyer régulièrement la fiche d'alimentation et la fiche de l'appareil pour éviter l'accumulation de poussière.



- Sinon, ceci pourrait provoquer un incendie dû à un défaut d'isolement provoqué par l'humidité.
Débrancher le chargeur et l'essuyer avec un chiffon sec.

► En cas d'anomalie ou de défaillance

Cesser immédiatement d'utiliser l'appareil et retirer le chargeur en cas d'anomalie ou de défaillance.

- Sinon, ceci pourrait entraîner un incendie, un choc électrique ou des blessures.

<En cas d'anomalie ou de défaillance>



- **L'unité principale, le chargeur ou le cordon est déformé ou anormalement chaud.**
- **L'unité principale, le chargeur ou le cordon sent le brûlé.**
- **Un bruit anormal est constaté au cours de l'utilisation ou de la charge de l'unité principale, du chargeur ou du cordon.**
- Faire immédiatement vérifier ou réparer l'appareil dans un centre de service agréé.

► Le produit



Ce produit dispose d'une batterie rechargeable intégrée. Ne pas jeter dans le feu ou chauffer le produit.

- Ceci pourrait provoquer une fuite de liquide, une surchauffe ou une explosion de la batterie.



Ne pas modifier, ni réparer l'appareil.

- Ceci pourrait provoquer un incendie, un choc électrique ou des blessures.

→ Contacter un centre de service agréé pour les réparations (remplacement de la batterie, etc.).



Ne jamais démonter l'appareil, sauf lors de sa mise au rebut.

- Ceci pourrait provoquer un incendie, un choc électrique ou des blessures.

ATTENTION

► Le produit



Ne l'utiliser que pour se brosser les dents.

- Ceci risque de provoquer un accident ou des blessures.



Ne pas partager la tête de la brosse à dents avec votre famille ou d'autres personnes.

- Cela pourrait entraîner une infection ou une inflammation.

► Précautions à prendre



Ne pas le laisser tomber ou le heurter contre d'autres objets.

- Ceci pourrait provoquer des blessures.



Ne pas enrouler étroitement le cordon autour du chargeur avant de le ranger.

- Ceci pourrait rompre le fil du cordon d'alimentation avec la charge, et causer un incendie dû à un court-circuit.





ATTENTION

Débrancher le chargeur de la prise murale lorsqu'il n'est pas en charge.



- Sinon, ceci pourrait provoquer un choc électrique ou un incendie dû à une fuite électrique résultant d'une détérioration de l'isolation.

Débrancher la fiche d'alimentation en la maintenant plutôt qu'en tirant sur le cordon.



- Sinon, le fil du cordon pourrait se rompre avec la charge, et causer des brûlures électriques ou un choc électrique, ou encore un incendie dû à un court-circuit.

► Protection des dents et des gencives

Ne pas utiliser la brosse à dents avec un dentifrice trop abrasif, tel qu'un dentifrice anti-taches ou pour le blanchiment.

Ne pas appliquer fortement la tête de la brosse à dents contre les dents ou la gencive, ni l'utiliser en continu sur le même point.



Ne pas appliquer la partie en plastique de l'appareil principal ou de la tête de brosse à dents sur les dents.

Ne pas laisser à la portée de personnes ne sachant pas utiliser ce type de brosse à dents.

Les personnes ayant une faible sensibilité de la bouche ne doivent pas utiliser la brosse à dents.

- Ceci risque de causer des blessures ou d'endommager les dents ou les gencives.

Les personnes souffrant d'une maladie parodontale, qui ont suivi un traitement dentaire ou qui s'inquiètent de symptômes à l'intérieur de leur bouche doivent consulter un dentiste avant utilisation.



- Sinon ceci risque de causer des blessures ou d'endommager les dents ou gencives.

Mise au rebut de la batterie rechargeable

DANGER

Cette batterie rechargeable s'utilise uniquement avec cet appareil. Ne pas utiliser la batterie avec d'autres produits.

- **Ne pas jeter au feu ou soumettre la batterie à une source de chaleur.**
- **Ne pas souder, démonter ou modifier la batterie.**
- **Ne pas laisser les bornes positive et négative de la batterie entrer en contact l'une avec l'autre via des objets en métal.**
- **Ne pas transporter ou ranger la batterie avec des bijoux métalliques, comme des colliers ou des épingles à cheveux.**
- **Ne jamais décoller le revêtement de la batterie.**
- Ceci pourrait provoquer une fuite de liquide, une surchauffe ou une explosion.





AVERTISSEMENT

Une fois la batterie rechargeable retirée, ne pas la laisser à portée des enfants ou des nourrissons.



- En cas d'absorption accidentelle, la batterie est nocive pour le corps.
- En pareil cas, consulter un médecin immédiatement.

Si du liquide en provenance de la batterie fuit, prendre les mesures suivantes. Ne pas toucher la batterie à mains nues.



- Le liquide en provenance de la batterie peut rendre aveugle en cas de contact avec les yeux.
- Ne pas se frotter les yeux. Laver immédiatement avec de l'eau propre et consulter un médecin.
- Le liquide en provenance de la batterie peut causer une inflammation ou des blessures en cas de contact avec la peau ou des vêtements.
- Le rincer complètement avec de l'eau propre et consulter un médecin.

Utilisation prévue

► **Précautions à prendre**

- Ne pas nettoyer ce produit à l'aide de diluant à peinture, benzène, alcool ou autres produits chimiques. Sinon, ceci pourrait entraîner la fissuration ou la décoloration du produit. Il est possible d'utiliser un chiffon doux légèrement trempé dans l'eau de robinet ou un nettoyant tout usage de type Suds pour nettoyer le boîtier de ce produit.
- Après utilisation, ce produit doit être tenu à l'écart de la piscine, la douche ou autres zones exposées à l'eau ou à l'humidité.
- Ce produit doit être tenu à l'écart des lieux à haute température ou en plein soleil.





Identification des pièces

A Appareil principal

- ① Bouton de mise en marche (sélection du mode/marche/arrêt)
- ② Axe de la brosse
- ③ Indicateur de mode (vert)
- ④ Indicateur d'état de charge (rouge)
- ⑤ Repère de la position de fixation
- ⑥ Repère de la position d'installation

B Brossette extra fine

- ⑦ Poils de la brosse (poils extra-fins)
- ⑧ Poignée de la brosse à dents

C Brossette multi-usage

- ⑨ Poils de la brosse

D Chargeur (RE8-55)

(La forme du chargeur varie selon la région.)

- ⑩ Cordon d'alimentation
- ⑪ Fiche d'alimentation
- ⑫ Socle de charge
- ⑬ Cache du chargeur
- ⑭ Trou de charge
- ⑮ Prise de la tête de la brosse

Accessoires

E Mode d'emploi

F Carte de garantie



Charge de la brosse à dents

- 1 Placez le chargeur sur un support horizontal et stable tel qu'un évier ou une étagère.
- 2 Insérez l'unité principale dans le trou de charge à la verticale.
- 3 Insérez la fiche d'alimentation dans la prise murale.
 - Si l'unité principale est inclinée ou si sa partie inférieure ne se connecte pas au trou de charge, sa charge sera impossible.
 - Assurez-vous que le cache du chargeur est fermement connecté au chargeur.

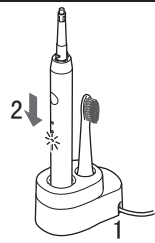

Indicateur de charge en cours

Charge en cours

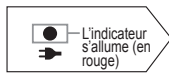

Charge terminée

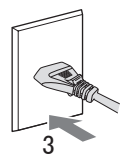
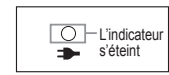

En cas de charge continue

- La charge complète dure environ 17 heures. Une fois la charge terminée, l'indicateur d'état de charge s'éteint automatiquement. La capacité restante de la batterie peut raccourcir le temps de charge.
- Une charge de plus de 17 heures n'affecte pas les performances de la batterie.
- Une recharge complète procure une autonomie d'environ 30 minutes.
(La durée d'utilisation peut varier selon la température ambiante et les conditions d'utilisation.)

4 Débranchez la fiche d'alimentation une fois la charge terminée.

► Notes

- Si cet appareil ne sert pas pendant plus de 6 mois ou est utilisé pour la première fois, l'indicateur d'état de charge ne s'allumera pas immédiatement ou la durée d'utilisation sera plus courte. Dans ce cas, chargez l'appareil pendant plus de 26 heures. Par la suite, l'appareil fonctionnera normalement.
- La température ambiante recommandée pour charger va de 0 °C à 35 °C. Lorsque la température de charge est supérieure ou inférieure à la température recommandée, les performances de la batterie peuvent être réduites.

Avant de vous brosser les dents

La brosse à dents à vibrations soniques est une brosse à dents électrique émettant des vibrations soniques* d'environ 31 000 coups de brosse/minute.

* Vibration sonore dans un champ d'ondes acoustiques
Lorsque vous commencez à utiliser la brosse à dents, vous pouvez être victime d'un léger saignement des gencives, même si celles-ci sont saines. Cela est dû au fait que vos gencives sont stimulées pour la première fois par la brosse à dents. Ce saignement devrait s'arrêter après une ou deux semaines d'utilisation. Un saignement qui persiste pendant plus de deux semaines peut être un indice de mauvais état de vos gencives, telle une pyorrhée. Dans ce cas, cessez d'utiliser la brosse à dents et consultez votre dentiste.

► À propos de la fonction de démarrage progressif (seulement pour le mode NORMAL)

Pour empêcher le dentifrice d'éclabousser et pour s'habituer aux vibrations à grande vitesse, la brosse à dents atteint progressivement la vitesse et les vibrations sélectionnées environ 2 secondes après le début du fonctionnement.





► À propos de la fonction de notification de durée de brossage de 30 secondes

La brosse à dents marque un temps d'arrêt une fois toutes les 30 secondes pour indiquer la durée de brossage. L'appareil principal marque un temps d'arrêt deux fois toutes les 2 minutes puis reprend.

- Divisez vos dents en 4 parties (haut et bas, gauche et droite), et brossez une partie dans un ordre tel que « ① avant de la dent », « ② plan de morsure de la dent » et « ③ arrière de la dent » pendant ces 30 secondes.

En brossant chacune des 4 parties ci-dessus pendant 30 secondes (environ 2 minutes), vous pouvez vous brosser les dents uniformément sans manquer certaines zones de votre bouche.

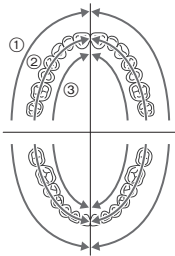

Utilisation de la brosse à dents

- **La température de fonctionnement recommandée pour la brosse à dents électrique est de 0 °C au minimum. Si la température intérieure est inférieure à la température recommandée, la brosse à dents électrique peut cesser de fonctionner.**

- Ne mettez pas l'appareil principal en contact avec des produits capillaires, des crèmes pour les mains, etc. Cela risquerait d'endommager l'extérieur.

1 Positionnez fermement la tête de la brosse sur l'axe de la brosse.

- Insérez la tête de la brosse dans l'axe de la brosette en alignant sa ligne sur le repère de la position d'installation de l'unité principale.

(Si la ligne n'est pas alignée, la tête de la brosse et l'unité principale peuvent ne pas fonctionner correctement.)

- Faites pivoter la tête de la brosse pour aligner sa ligne sur le repère de la position de fixation de l'axe de la brosette.

Ne la faites pas pivoter en serrant trop fort. (Sinon, ceci pourrait endommager et déformer l'axe de la brosette et la tête de la brosse.)

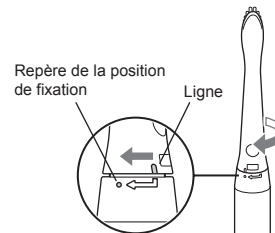
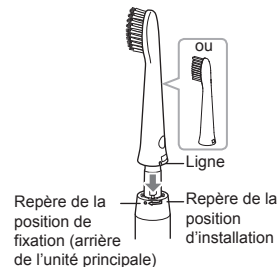



2 Placez la brosse à dents dans votre bouche.

- Pour éviter que le dentifrice n'éclabousse, utilisez une petite quantité de dentifrice normal. Mettez la tête de la brosse dans votre bouche avant d'allumer le bouton de mise en marche.



3 Appuyez sur le bouton de mise en marche et sélectionnez un mode.

- Les utilisateurs débutant avec cet appareil ressentiront probablement des chatouillements ou des picotements à cause des vibrations des ondes sonores, mais cette sensation devrait disparaître après plusieurs utilisations.
- Chaque fois que vous allumez le bouton de mise en marche, le mode change. (Chaque fois que vous appuyez sur le bouton de mise en marche, l'appareil entre en mode Normal.)

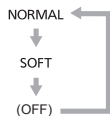
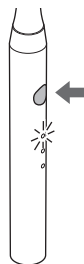

Mode	Description
NORMAL	Recommandé pour un brossage normal.
SOFT (Doux)	Si vous trouvez que le mode Normal est trop puissant, il est recommandé de sélectionner le mode Doux.

4 Éteignez l'unité principale lorsque vous avez terminé le brossage.

- Appuyez sur le bouton de mise en marche pour éteindre l'unité.

Conseils d'utilisation

Brossage



Brossette extra fine

Lorsque vous voulez principalement brosser la poche parodontale. (Vous pouvez également brosser la surface avant des dents et la surface de mastication.)



Brossette multi-usage

Lorsque vous voulez nettoyez la surface de mastication et la surface avant de vos dents. (Vous ne pouvez pas brosser la poche parodontale.)

- Choisissez la tête de brosse selon l'utilisation et la zone.

Poche parodontale

- Utilisez la brosette extra fine.
- Placez la tête de la brosse à un angle de 45°.
- Appliquez doucement les poils de la brosette extra fine au niveau de la poche parodontale et déplacez lentement la brosse à dents.

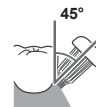

Surface avant et surface de morsure des dents

- Appliquez la tête de la brosse à un angle de 90°.



Pour l'arrière des dents avant ou des dents décalées

- Placez la brosse verticalement.
- Déplacez la brosse à dents à fin qu'elle corresponde à l'angle de la dent.





Pour la limite entre les dents et la gencive

- Appliquez la tête de la brosse à un angle de 45°.



Après utilisation

Nettoyage de la tête de la brosse et de l'appareil principal

1 Retirez la tête de la brosse.

- Faites pivoter la tête de la brosse pour aligner sa ligne sur le repère de la position d'installation de l'unité principale. (Tirer sur la tête de la brosse lorsque celle-ci est verrouillée risquerait de l'endommager).
- Enlevez la tête de la brosse à la verticale.

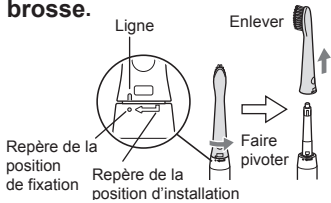

2 Nettoyez la tête de la brosse.

Lavez la tête de la brosse à l'eau courante.

- Lavez complètement les parties intérieure et inférieure de la tête de la brosse.
- Ne tirez pas sur les poils de la tête de la brosse. (Sinon, ceci pourrait entraîner la chute des poils.)
- Ne la nettoyez pas avec une eau dont la température est supérieure à 80 °C. (Ceci risquerait d'endommager la tête de la brosse.)

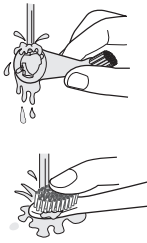

3 Nettoyez l'unité principale.

Lavez l'unité principale à l'eau courante.

- N'immergez pas l'unité principale dans l'eau. (Sinon, de l'eau risquerait de s'infiltrer à l'intérieur de l'unité principale.)
- Ne la nettoyez pas avec une eau dont la température est supérieure à 40 °C. (Sinon, ceci pourrait endommager l'unité principale.)

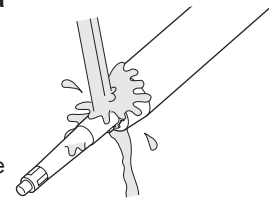

4 Essuyez l'eau de la tête de la brosse et de l'unité principale avant de les ranger.

- Ne rechargez pas tant qu'il y a de l'humidité. Ceci pourrait provoquer des salissures.





Nettoyage du chargeur

- 1 Débranchez la fiche d'alimentation de la prise murale.**

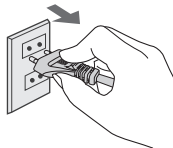

- 2 Faites glisser le cache du chargeur pour le retirer.**

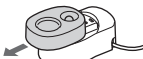

- 3 Lavez le cache du chargeur à l'eau courante avant d'essuyer l'eau restante.**

• Aucune autre pièce que le cache du chargeur ne peut être lavée à l'eau.

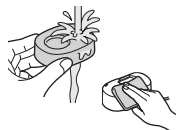

- 4 Essuyez la saleté présente sur la partie inférieure du chargeur avec un chiffon doux.**

- 5 Essuyez et nettoyez les parties métalliques de la fiche d'alimentation avec un chiffon sec environ tous les 6 mois.**



Foire aux questions

Question

Pourquoi est-ce que l'appareil s'arrête toutes les 30 secondes et deux fois toutes les 2 minutes ?



Pourquoi est-ce que chaque pression sur le bouton de mise en marche entraîne un changement de mode de fonctionnement ?



Où peut-on acheter les pièces de rechange de la tête de la brosse ?



Réponse

Parce que ce produit a un minuteur de rappel de 30 secondes qui permet à la brosse à dents de s'arrêter à 30 secondes d'intervalle pour vous rappeler la durée du brossage. (Voir page 50.)

Ce produit fonctionne avec deux modes de commutation. Chaque pression permet de changer de mode. (Voir page 51.)

Celles-ci sont disponibles chez un distributeur ou dans un centre de service agréé.

GB

D

F

I

NL

E

DK

P

N

S

FIN

PL

CZ

SK

H

RO

Dépannage

Problème	Diagnostic	Mesure corrective
L'indicateur d'état de charge ne s'allume pas.	▶ L'unité principale n'est pas correctement installée sur le chargeur.	▶ Insérez l'unité principale à la verticale dans le trou de charge et vérifiez que l'indicateur d'état de charge est allumé. (Voir page 49.)
La brosse à dents ne peut être utilisée que pendant quelques minutes, même si elle est chargée.	▶ Le cache du chargeur n'est pas fermement connecté au chargeur.	▶ Connectez fermement le cache du chargeur au chargeur.
La brosse à dents ne fonctionne pas.	▶ La batterie rechargeable a atteint la fin de sa durée de vie (environ 3 ans). ▶ L'appareil est utilisé à environ 0 °C ou moins.	▶ Remplacez la batterie. (Voir page 55.) ▶ Contactez le centre de service agréé du lieu d'achat.
La vibration s'affaiblit.	▶ Batterie faible.	▶ La température de fonctionnement recommandée est de 0 °C au minimum. ▶ Chargez l'appareil pendant au moins 17 heures. (Voir page 49.)
En cours d'utilisation, la brosse à dents fait des pauses à brefs intervalles.	▶ La « fonction de minuterie de notification de brossage de 30 secondes » est en fonctionnement. (Voir page 50.)	
La vibration augmente progressivement après la pression sur le bouton de mise en marche.	▶ La « fonction de démarrage progressif » est en fonctionnement. (Voir page 49.)	▶ Il ne s'agit pas d'un dysfonctionnement. Continuez à l'utiliser.

Si vous ne parvenez toujours pas à résoudre les problèmes, contactez le magasin où vous avez acheté l'unité ou un centre de service autorisé par Panasonic pour la réparation.

Durée de vie de la batterie

La batterie a peut être atteint la fin de sa durée de vie si la fréquence d'utilisation décroît de façon importante, même après une pleine charge.

(La durée de vie de la batterie varie selon l'utilisation ou les conditions de stockage)

Retrait de la batterie rechargeable intégrée

Ce produit dispose d'une batterie rechargeable intégrée. Retirez la batterie intégrée rechargeable avant de mettre la brosse à dents au rebut.

Assurez-vous que la batterie est mise au rebut dans un endroit officiellement prévu à cet effet, le cas échéant.

La méthode illustrée ci-dessous est uniquement applicable à la mise au rebut du produit et ne doit pas être utilisée pour procéder à la maintenance. Si vous démontez vous-même la brosse à dents, elle ne se sera plus étanche, ce qui risque de provoquer des dysfonctionnements.

- Appuyez sur le bouton de mise en marche pour mettre l'appareil sous tension, puis laissez-le sous tension jusqu'à ce que la pile soit entièrement déchargée.
- Démontez la brosse à dents après avoir complètement déchargé la batterie.
- La batterie doit être mise au rebut à un endroit spécifié par les autorités ou par une société de recyclage reconnue.
- Retirez la pile avec un tournevis à tête plate en suivant les étapes ci-dessous.

Démontez la partie inférieure du corps principal (1-2). Appuyez et maintenez le corps principal. Soulevez l'attache de maintien de la pile (3).

Retirez la bande à partir des extrémités (4).

Déchirez les protections (5-6).

Insérez un tournevis à tête plate dans le joint soudé puis retirez la pile (7).

- Lors du démontage, faites attention à ne pas court-circuiter les bornes positive et négative de la batterie retirée et isolez-les en appliquant du ruban adhésif.

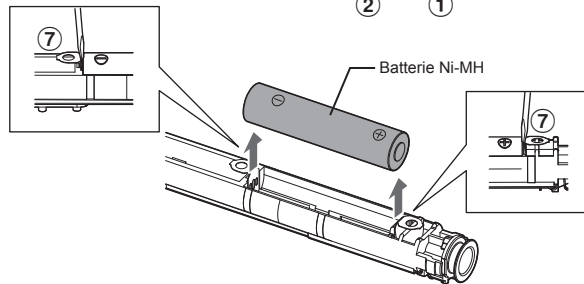
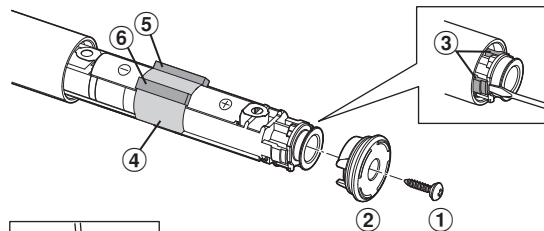

Protection de l'environnement et récupération des ressources

Ce produit utilise une batterie Ni-MH.

Assurez-vous que la batterie est mise au rebut dans un endroit prévu par la réglementation en vigueur dans votre pays, le cas échéant.





Spécifications

Source d'alimentation	Voir la plaque signalétique sur le produit (conversion de tension automatique)
Temps de charge	Environ 17 heures (Température ambiante : 0 °C-35 °C)
Bruit aérien	En mode Normal : 49 (dB (A) référence 1 pW) En mode Doux : 44 (dB (A) référence 1 pW)

Ce produit est destiné à une utilisation domestique uniquement.

Changement de la tête de la brosse (vendue séparément)

- Il est recommandé de remplacer la tête de la brosse tous les 3 mois.
- Une brosse aux poils courbés ou usés ne produira pas l'effet escompté.
- Une tête de brosse endommagée par la mastication pourrait abîmer vos dents et vos gencives. Remplacez la tête endommagée.
- Les pièces de rechange sont disponibles chez un distributeur ou dans un centre de service agréé.
- Les étiquettes d'identification de couleur sont incluses dans le pack de remplacement de la tête de la brosse. Les étiquettes peuvent être apposées sur la poignée de la brosse à dents pour identifier les utilisateurs partageant la même unité principale.

Numéro de pièce	Brosse de remplacement pour EW-DM81	
WEW0972	Brossette extra fine	
WEW0974	Brossette multi-usage	



L'élimination des équipements et des batteries usagés
Applicable uniquement dans les pays membres de l'Union européenne et les pays disposant de systèmes de recyclage.



Apposé sur le produit lui-même, sur son emballage, ou figurant dans la documentation qui l'accompagne, ce pictogramme indique que les piles, appareils électriques et électroniques usagés, doivent être séparés des ordures ménagères.

Afin de permettre le traitement, la valorisation et le recyclage adéquats des piles et des appareils usagés, veuillez les porter à l'un des points de collecte prévus, conformément à la législation nationale en vigueur.

En les éliminant conformément à la réglementation en vigueur, vous contribuez à éviter le gaspillage de ressources précieuses ainsi qu'à protéger la santé humaine et l'environnement.

Pour de plus amples renseignements sur la collecte et le recyclage, veuillez vous renseigner auprès des collectivités locales.

Le non-respect de la réglementation relative à l'élimination des déchets est passible d'une peine d'amende.



(Note relative au pictogramme à apposer sur les piles (pictogramme du bas) :

Si ce pictogramme est combiné avec un symbole chimique, il répond également aux exigences posées par la Directive relative au produit chimique concerné.

GB
D
F
I
NL
E
DK
P
N
S
FIN
PL
CZ
SK
H
RO





Panasonic

Istruzioni d'uso

(Uso domestico) Spazzolino a vibrazione sonora

N. di modello **EW-DM81**



Indice

Precauzioni di sicurezza	62	Domande frequenti.....	71
Destinazione d'uso	65	Risoluzione dei problemi	72
Identificazione Parti	66	Durata della batteria	73
Carica dello spazzolino.....	67	Rimozione della batteria ricaricabile	
Prima di pulire i denti.....	67	incorporata.....	73
Uso dello spazzolino.....	68	Caratteristiche tecniche.....	74
Suggerimenti per l'uso.....	69	Sostituzione della testina (venduta	
Dopo l'uso.....	70	separatamente)	74

Grazie per aver acquistato questo prodotto Panasonic.

Prima di utilizzare questa unità, leggere le presenti istruzioni per intero e conservarle per eventuale consultazione futura.





Avvertenza

- Prima di eseguire interventi di manutenzione, spegnere l'apparecchio e scollegare la spina di alimentazione dalla presa a parete.
La mancata osservanza di questa indicazione potrebbe causare scosse elettriche.
- Non lavare il caricabatteria.
Ciò potrebbe causare scosse elettriche.
- Il cavo di alimentazione non può essere sostituito. Se il cavo è danneggiato, il caricabatteria dovrà essere rottamato.
- Gli spazzolini non possono essere utilizzati da bambini e da persone con capacità fisiche, sensoriali o mentali ridotte, prive di esperienza e delle necessarie conoscenze, se non sotto supervisione o dietro istruzioni relative all'uso sicuro del dispositivo e a condizione che ne comprendano i relativi rischi.





- Senza supervisione, i bambini non devono effettuare operazioni di pulizia e manutenzione del dispositivo.
- Tenere fuori dalla portata dei bambini.
- Utilizzare esclusivamente il caricabatteria in dotazione per caricare il prodotto. Inoltre, non utilizzare altri prodotti con il caricabatteria in dotazione. (Vedere pagina 66.)
- Il seguente simbolo indica la necessità di disporre di una specifica unità di alimentazione staccabile per collegare l'apparecchio elettrico alla presa di corrente. Il tipo di unità di alimentazione di riferimento e la base di carica sono indicati accanto al simbolo.





Precauzioni di sicurezza



Per ridurre il rischio di lesioni, decesso, scosse elettriche, incendi e danni a oggetti, osservare sempre le precauzioni di sicurezza seguenti.

Spiegazione dei simboli

I simboli seguenti sono utilizzati per classificare e descrivere il livello di rischio, di lesioni e di danni a oggetti causati in caso di mancato rispetto delle indicazioni e di uso improprio.

 PERICOLO	Denota un rischio potenziale che può provocare gravi lesioni o decesso.
 AVVERTENZA	Denota un rischio potenziale che potrebbe portare a gravi lesioni o al decesso.
 ATTENZIONE	Denota un rischio che potrebbe provocare lesioni di minore entità o danni alle cose.

I simboli seguenti sono utilizzati per classificare e descrivere il tipo di istruzioni da osservare.

	Questo simbolo è utilizzato per avvisare gli utenti di una determinata procedura operativa da non eseguire.
	Questo simbolo è utilizzato per avvisare gli utenti di una determinata procedura operativa da seguire per consentire il funzionamento sicuro dell'unità.

62

AVVERTENZA

► Prevenzione degli incidenti

Tenere fuori dalla portata di bambini e neonati. Non consentire l'utilizzo.

-  - La mancata osservanza di questa precauzione può causare incidenti o infortuni dovuti all'ingestione accidentale delle parti rimovibili.

► Caricabatteria

-  **Non collegare né scollegare il caricabatteria a una presa a parete con le mani bagnate.**
 - Potrebbe causare scosse elettriche o lesioni.

Non posizionare il caricabatteria sopra o in prossimità di lavabi o vasche da bagno piene d'acqua.

-  **Non immergere il caricabatteria (ad eccezione della copertura del caricabatteria) in acqua né lavararlo con acqua. Non utilizzare l'apparecchio se il caricabatteria è danneggiato o se è collegato scorrettamente alla presa a parete. Non danneggiare, modificare, piegare forzatamente, tirare o attorcigliare il cavo. Inoltre, non collocare oggetti pesanti sul cavo, né schiacciarlo.**
 - Ciò potrebbe causare scosse elettriche o incendi a causa di un cortocircuito.

Non utilizzarlo in modo tale da superare la corrente nominale della presa a parete o del cablaggio.

-  - Il superamento della corrente nominale mediante l'uso di un numero eccessivo di spine di alimentazione su una presa a parete potrebbe causare incendi dovuti al surriscaldamento.

-  **Non utilizzare il caricabatteria in prossimità di una vasca da bagno o nella doccia.**

- Potrebbe causare scosse elettriche e incendi.



AVVERTENZA

Verificare sempre che l'apparecchio sia alimentato da una fonte elettrica il cui voltaggio corrisponda a quello indicato sul caricabatteria.



Inserire completamente la spina di alimentazione.

- Altrimenti, potrebbe causare incendi o scosse elettriche.

Scollegare sempre il caricabatteria dalla presa a parete quando si eseguono operazioni di pulizia per il caricabatteria.



- Altrimenti, potrebbe causare scosse elettriche o lesioni.

Pulire regolarmente la spina di alimentazione e la spina per evitare l'accumulo di polvere.



- Altrimenti si possono causare incendi a causa di un mancato isolamento dovuto all'umidità. Scollegare il caricabatteria e strofinarlo con un panno asciutto.

► In caso di una anomalia o malfunzionamento

Nel caso di un'anomalia o di un guasto, interrompere immediatamente l'uso e rimuovere il caricabatteria.

- Altrimenti, si potrebbero causare incendi, scosse elettriche o infortuni.

<Casi di anomalie o guasti>



- L'unità principale, il caricabatteria o il cavo sono deformati o caldi in modo anomalo.
- L'unità principale, il caricabatteria o il cavo emanano odore di bruciato.
- Durante l'uso o la ricarica dell'unità principale, del caricabatteria o del cavo si avverte un rumore anomalo.
- Rivolgersi immediatamente ad un centro assistenza autorizzato per un controllo o una riparazione.

► Il prodotto

Questo prodotto dispone di una batteria ricaricabile incorporata.



Non scaldare o gettare nel fuoco.

- Così facendo potrebbero verificarsi perdite di fluido oppure la batteria potrebbe surriscaldarsi o esplodere.



Non modificarlo né ripararlo.

- Potrebbe causare incendi, scosse elettriche o lesioni.
→ Per la riparazione (sostituzione della batteria ecc.), contattare un centro di assistenza autorizzato.



Non smontare mai il prodotto fatta eccezione per il caso in cui si procede al suo smaltimento.

- Potrebbe causare incendi, scosse elettriche o lesioni.

ATTENZIONE

► Il prodotto



Non utilizzare per scopi diversi dalla pulizia dei denti.

- Così facendo possono verificarsi incidenti o lesioni.



Non condividere la testina dello spazzolino con familiari o altre persone.

- Ciò potrebbe causare infezioni o infiammazioni.

► Osservare le seguenti avvertenze



Non farlo cadere ed evitare che urti contro altri oggetti.

- Così facendo si possono provocare lesioni.



Non avvolgere il cavo attorno al caricabatteria quando si ripone l'apparecchio.

- Così facendo si potrebbe rompere il filo all'interno del cavo e si potrebbero causare incendi dovuti a cortocircuiti.





ATTENZIONE



Scollare la caricabatteria dalla presa a parete quando non è in carica.

- Altrimenti potrebbe causare scosse elettriche o incendi a causa di dispersioni elettriche dovute al deterioramento dell'isolamento.



Per scollare la spina di alimentazione, afferrare la spina di alimentazione e non il cavo.

- Così facendo si potrebbe rompere il filo all'interno del cavo e questo potrebbe causare ustioni, scosse elettriche o incendi dovuti a cortocircuiti.

► Protezione di denti e gengive

Non utilizzare lo spazzolino con dentifrici ad elevato contenuto di agenti abrasivi, quali ad esempio dentifrici antitartaro o sbiancanti.

Non esercitare pressione eccessiva contro denti o gengive con la testina dello spazzolino né utilizzarlo per lungo periodo sullo stesso punto.



Non appoggiare sui denti la parte in plastica dell'unità principale o la testina dello spazzolino.

Non consentire l'utilizzo dello spazzolino a persone che non sono in grado di usarlo da sole.

I soggetti con elevata sensibilità orale non dovrebbero utilizzare questo spazzolino.

- Potrebbe altrimenti causare lesioni o danni a denti e gengive.



Le persone che possono avere malattie parodontali, denti trattati, o sono interessate da sintomi all'interno della loro bocca devono consultare un dentista prima dell'uso.

- Potrebbe causare lesioni o danni a denti e gengive.

Smaltimento della batteria ricaricabile



PERICOLO

La batteria ricaricabile deve essere utilizzata esclusivamente con questo apparecchio. Non utilizzare la batteria con altri prodotti.



- **Non gettarla nel fuoco né riscaldarla.**
- **Non saldare, smontare o modificare la batteria.**
- **Non lasciare che i poli positivi e negativi della batteria entrino in contatto l'uno con l'altro mediante oggetti metallici.**
- **Non trasportare né conservare la batteria insieme a bigiotteria in metallo come collane e spille per capelli.**
- **Non rimuovere la pellicola esterna.**
- Così facendo potrebbero verificarsi perdite di fluido, surriscaldamenti o esplosioni.



AVVERTENZA

Una volta rimossa la batteria ricaricabile, non tenerla a portata di mano di bambini e neonati.



- Se ingerita accidentalmente, la batteria può arrecare danni alla persona.
- Se ciò avviene, consultare immediatamente un medico.

Se dalla batteria fuoriesce fluido, seguire la procedura seguente. Non toccare la batteria a mani nude.



- Se entra a contatto con gli occhi, il liquido della batteria può causare cecità.
- Non strofinarsi gli occhi. Lavare immediatamente con acqua pulita e consultare un medico.
- Se entra a contatto con la pelle o con i vestiti, il liquido della batteria può causare infiammazioni o lesioni.
- Lavare immediatamente con acqua pulita e consultare un medico.

Destinazione d'uso

► **Precauzioni**

- Non pulire questo prodotto con solventi, benzene, alcool o altre sostanze chimiche. Altrimenti potrebbero verificarsi rotture nel prodotto o perdita di colore. Per pulire l'esterno del prodotto, è possibile utilizzare un panno morbido inumidito con acqua o acqua saponata.
- Dopo l'uso, il prodotto deve essere tenuto lontano da piscine, docce o altre aree esposte all'acqua o all'umidità.
- Tenere il prodotto lontano da aree esposte a temperature elevate o alla luce solare diretta.

GB

D

F

I

NL

E

DK

P

N

S

FIN

PL

CZ

SK

H

RO





Identificazione Parti

A Unità principale

- ① Interruttore di accensione (spento/acceso/selezione modalità)
- ② Albero dello spazzolino
- ③ Spia della modalità (verde)
- ④ Spia dello stato di carica (rosso)
- ⑤ Contrassegno di fissaggio
- ⑥ Contrassegno di installazione

B Testina con setole extra sottili

- ⑦ Setole dello spazzolino (setole extra sottili)
- ⑧ Manico dello spazzolino

C Testina con setole angolate

- ⑨ Setole dello spazzolino

D Caricabatteria (RE8-55)

(La forma del caricabatteria cambia a seconda dell'area.)

- ⑩ Cavo
- ⑪ Spina di alimentazione
- ⑫ Base di carica
- ⑬ Copertura del caricabatteria
- ⑭ Foro di ricarica
- ⑮ Presa della testina dello spazzolino

Accessori

E Istruzioni d'uso

F Certificato di garanzia



Carica dello spazzolino

1 Posizionare il caricabatteria su un piano orizzontale e liscio come un lavandino o un lavabo.

2 Inserire l'unità principale nel foro di ricarica in posizione verticale.

3 Inserire la spina di alimentazione nella presa a parete.

- Se l'unità principale è inclinata o la parte inferiore dell'unità principale non è connessa con il foro di ricarica, l'unità principale non si carica.
- Accertarsi che la copertura del caricabatteria sia connessa saldamente al caricabatteria.

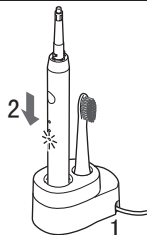

Spia dello stato di carica

In carica



Ricarica completata

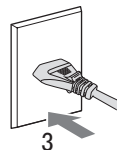
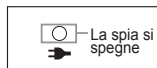

In caso di carica continua

- Sono necessarie circa 17 ore per completare la ricarica. Quando la ricarica è completa, la spia dello stato di carica si spegnerà automaticamente. La capacità residua della batteria potrebbe ridurre il tempo necessario per la ricarica.
- Oltre 17 ore di ricarica non influiscono sulle prestazioni della batteria.
- La ricarica completa consente un uso di circa 30 minuti. (il tempo di utilizzo può variare a seconda della temperatura ambiente e delle condizioni d'uso).

4 Scollegare la spina di alimentazione quando la ricarica è completa.

► Note

- Se l'unità non viene utilizzata per più di 6 mesi, oppure se viene usata per la prima volta, la spia dello stato di carica non si accenderà immediatamente oppure la durata di utilizzo risulterà più breve. In questo caso, caricare l'apparecchio per più di 26 ore. Successivamente, l'apparecchio funzionerà normalmente.
- La temperatura consigliata per la ricarica è compresa tra 0 °C e 35 °C. Quando la temperatura durante la ricarica è superiore o inferiore rispetto alla temperatura consigliata, le prestazioni della batteria potrebbero risultare ridotte.

Prima di pulire i denti

Lo spazzolino a vibrazioni soniche è uno spazzolino elettrico con vibrazione sonora* pari a circa 31 000 movimenti al minuto.

* Vibrazione sonora in campo di onde acustiche

Quando si inizia a usare lo spazzolino può verificarsi un lieve sanguinamento delle gengive anche se queste sono perfettamente sane. Ciò avviene perché le gengive vengono sottoposte per la prima volta alla stimolazione dello spazzolino. Il sanguinamento dovrebbe scomparire dopo una o due settimane d'uso. Se il sanguinamento persiste per oltre due settimane, ciò potrebbe indicare una condizione anomala delle gengive, come ad esempio la piorrea. In questo caso, interrompere l'uso dello spazzolino e rivolgersi a un dentista.

► Informazioni sulla funzione avvio delicato (esclusivamente per la modalità NORMAL)

Per evitare schizzi di dentifricio e per abituarsi alla vibrazione ad alta velocità, lo spazzolino raggiungerà gradualmente la velocità e la vibrazione selezionate, dopo circa 2 secondi dall'avvio del funzionamento.



► Informazioni sulla funzione timer di notifica di lavaggio di 30 secondi

Lo spazzolino si fermerà una volta ogni 30 secondi per indicare il tempo di spazzolamento. L'unità principale si fermerà due volte al raggiungimento dei 2 minuti, quindi riprende a funzionare.

- Dividere i denti in 4 zone (superiore e inferiore, destra e sinistra) e lavare seguendo ad esempio la sequenza “① parte anteriore dei denti”, “② superficie di masticatura dei denti” e “③ parte posteriore dei denti” per un totale di 30 secondi. Spazzolando le 4 parti sopra specificate per 30 secondi ciascuna (circa 2 minuti), è possibile pulire i denti in maniera uniforme senza tralasciare alcun punto all'interno della bocca.

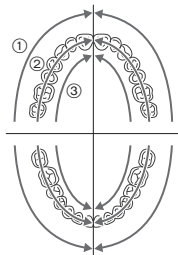

Uso dello spazzolino

- **La temperatura di funzionamento consigliata per lo spazzolino elettrico è di almeno 0 °C. Se la temperatura interna è inferiore alla temperatura consigliata, lo spazzolino elettrico potrebbe non funzionare.**

- Fare in modo che l'unità principale non entri in contatto con prodotti per capelli, creme per le mani, ecc. Ciò potrebbe danneggiare le parti esterne.

1 Installare saldamente la testina dello spazzolino sull'albero dello spazzolino.

- Inserire la testina dello spazzolino nell'albero dello spazzolino, con la riga allineata al contrassegno di installazione sull'unità principale.
(Se la linea non è correttamente allineata, la testina dello spazzolino e l'unità principale potrebbero evidenziare problemi di funzionamento.)

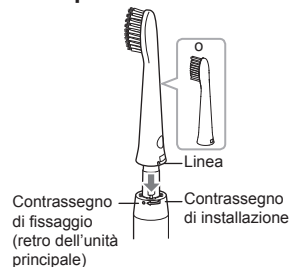

- Ruotare la testina dello spazzolino per allineare la sua linea al contrassegno di fissaggio sull'albero dello spazzolino. Non ruotare eccessivamente. (Altrimenti, potrebbero verificarsi rotture o deformazioni dell'albero dello spazzolino e della testina dello spazzolino.)

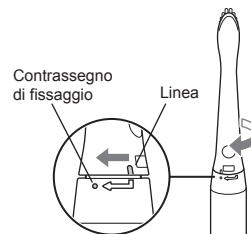



2 Introdurre lo spazzolino in bocca.

- Per evitare schizzi di dentifricio, utilizzare una piccola quantità di un normale dentifricio. Prima di attivare l'interruttore di accensione, introdurre la testina dello spazzolino.



3 Premere l'interruttore di accensione e scegliere una modalità.

- Quando si utilizza questo apparecchio per la prima volta, si potrebbe avvertire una sensazione di prurito o pizzicore a causa della vibrazione; queste sensazioni scompariranno con l'uso.
- Ogni volta che si attiva l'interruttore di accensione, la modalità cambia. (Ogni volta che si preme l'interruttore di accensione, l'apparecchio entra in modalità Normale.)

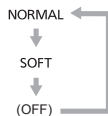
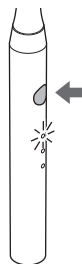

Modalità	Descrizione
NORMAL (Normale)	Consigliata per spazzolamento normale.
SOFT (Delicato)	Consigliata se si ritiene che la modalità Normale sia troppo forte.

4 Al termine dell'uso, spegnere l'unità principale.

- Premere l'interruttore di accensione per spegnere l'unità.

Suggerimenti per l'uso

Spazzolamento



Testina con setole extra sottili

Se si desidera spazzolare principalmente la tasca parodontale. (È possibile spazzolare anche la superficie anteriore dei denti e la superficie masticatoria).



Testina con setole angolate

Se si desidera pulire la superficie anteriore dei denti e la superficie masticatoria. (non è possibile spazzolare la tasca parodontale).

- Scegliere la testina in base al relativo utilizzo e all'area di pulizia interessata.

Tasca parodontale

- Utilizzare la testina con setole extra sottili.
- Posizionare la testina a un'angolazione di 45°.
- Applicare delicatamente le setole della testina extra sottili sulla tasca parodontale e muovere lentamente lo spazzolino.



45°



Superficie anteriore e superficie masticatoria dei denti

- Posizionare la testina a un'angolazione di 90°.



90°



Per la parte posteriore dei denti anteriori o dei denti non allineati

- Posizionare la testina in senso verticale.
- Muovere lo spazzolino in modo corrispondente all'angolazione dei denti.





Per le estremità tra denti e gengive

- Posizionare la testina a un'angolazione di 45°.

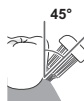

Dopo l'uso

Pulizia della testina e dell'unità principale

1 Rimuovere la testina dello spazzolino.

- Ruotare la testina dello spazzolino per allineare la sua linea al contrassegno di installazione sull'unità principale. (Estrarre la testina dello spazzolino mentre la testina dello spazzolino è bloccata causerebbe rotture).
- Estrarre la testina dello spazzolino in direzione verticale.



2 Pulire la testina dello spazzolino. Lavare la testina dello spazzolino con acqua corrente.

- Pulire accuratamente la parte interna e inferiore della testina dello spazzolino.
- Non tirare le setole sulla testina dello spazzolino. (Altrimenti, le setole potrebbero cadere.)
- Non lavare con acqua a una temperatura superiore a 80 °C. (Altrimenti, si potrebbero verificare rotture della testina dello spazzolino.)

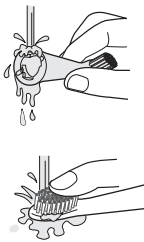

3 Pulire l'unità principale. Lavare l'unità principale con acqua corrente.

- Non immergere l'unità principale in acqua. (Altrimenti, l'acqua potrebbe penetrare nell'unità principale.)
- Non lavare con acqua a una temperatura superiore a 40 °C. (Altrimenti, potrebbero verificarsi danni all'unità principale.)

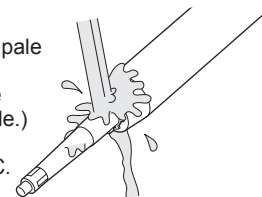

4 Eliminare le gocce d'acqua presenti sulla testina dello spazzolino e sull'unità principale prima di riporle.

- Non caricare l'unità mentre è bagnata. Altrimenti potrebbero formarsi depositi.





Pulizia del caricabatteria

- 1 Scollegare la spina di alimentazione dalla presa a parete.**

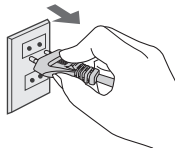

- 2 Far scorrere e rimuovere la copertura del caricabatteria.**

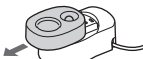

- 3 Lavare la copertura del caricabatteria con acqua corrente ed eliminare le gocce d'acqua rimaste.**

- A eccezione della copertura del caricabatteria, tutte le altre parti non possono essere lavate con acqua.

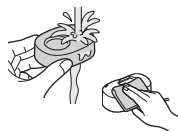

- 4 Rimuovere la sporcizia nella parte inferiore del caricabatteria con un panno morbido.**

- 5 Pulire le parti in metallo della spina di alimentazione con un panno asciutto approssimativamente ogni 6 mesi.**



Domande frequenti

Domanda

Perché lo spazzolino si arresta ogni 30 secondi e due volte ogni 2 minuti?



Perché ad ogni pressione dell'interruttore di accensione viene selezionata una modalità di funzionamento diversa?



Dove è possibile acquistare le parti di ricambio della testina dello spazzolino?



Risposta

Perché questo prodotto è dotato di una funzione timer di notifica di lavaggio di 30 secondi che interrompe lo spazzolamento ogni 30 secondi per ricordare il tempo di spazzolamento. (Vedere pagina 68.)

Questo prodotto è utilizzabile con due modalità. Ad ogni pressione la modalità passa da una all'altra. (Vedere pagina 69.)

Le parti di ricambio sono acquistabili rivolgendosi a un distributore o ad un centro assistenza autorizzato.



Risoluzione dei problemi

Problema	Diagnosi	Azione correttiva
La spia dello stato di carica non si accende.	▶ L'unità principale non è installata correttamente sul caricabatteria.	▶ Inserire l'unità principale in verticale nel foro di ricarica e controllare che la spia dello stato di carica sia accesa. (Vedere pagina 67.)
Lo spazzolino può essere utilizzato soltanto per pochi minuti, pur essendo carico.	▶ La copertura del caricabatteria non è connessa saldamente al caricabatteria.	▶ Connettere saldamente la copertura del caricabatteria al caricabatteria.
Lo spazzolino non funziona.	▶ La batteria ricaricabile ha raggiunto la fine della sua vita utile (circa 3 anni).	▶ Sostituire la batteria. (Vedere pagina 73.)
	▶ L'apparecchio viene utilizzato a una temperatura pari o inferiore a circa 0 °C.	▶ Contattare il centro assistenza autorizzato dove è stato effettuato l'acquisto.
La vibrazione si attenua.	▶ Batteria scarica.	▶ La temperatura di funzionamento consigliata per lo spazzolino elettrico è di almeno 0 °C.
Lo spazzolino si arresta a brevi intervalli.	▶ È attiva la "funzione timer di notifica di lavaggio di 30 secondi". (Vedere pagina 68.)	▶ Ricaricare per almeno 17 ore. (Vedere pagina 67.)
La vibrazione aumenta gradualmente quando si preme l'interruttore di accensione.	▶ È attiva la "funzione avvio delicato". (Vedere pagina 67.)	▶ Questo non è un guasto. Continuare a utilizzare l'apparecchio.

Se non è possibile risolvere i problemi precedenti tramite le azioni indicate, contattare il negozio in cui si è acquistata l'unità o un centro servizi autorizzato da Panasonic per la riparazione.

Durata della batteria

Circa 3 anni. La batteria potrebbe essere esaurita se la frequenza di utilizzo diminuisce drasticamente, anche dopo una carica completa.

(la vita utile della batteria può variare in base alle condizioni di utilizzo o di conservazione)

Rimozione della batteria ricaricabile incorporata

Questo prodotto dispone di una batteria ricaricabile incorporata. Prima di smaltire lo spazzolino, rimuovere la batteria ricaricabile incorporata.

Se è presente un centro autorizzato per lo smaltimento delle batterie esaurite, assicurarsi che la batteria venga smaltita presso tale centro.

Il metodo illustrato nell'immagine sottostante riguarda soltanto lo smaltimento del prodotto e non deve essere seguito per effettuare la manutenzione. Se si smonta personalmente lo spazzolino da denti, l'apparecchio non sarà più impermeabile e ciò potrebbe comportare il malfunzionamento.

- Premere l'interruttore di accensione per accendere l'apparecchio e tenerlo acceso finché la batteria non è completamente scarica.
- Smontare lo spazzolino dopo aver scaricato completamente la batteria.
- La batteria deve essere smaltita nel modo specificato dalla normativa nazionale o da un'azienda certificata che si occupa di riciclaggio.
- Rimuovere la batteria con un cacciavite a punta piatta nell'ordine seguente.

Smontare la parte inferiore del corpo principale (1-2). Premere e tenere premuto il corpo principale. Sollevare la clip della batteria (3). Rimuovere il nastro dai terminali (4).

Togliere dall'imballaggio (5-6).

Inserire un cacciavite a punta piatta alla base della saldatura e poi rimuovere la batteria (7).

- Durante lo smontaggio prestare attenzione a non mandare in cortocircuito i poli positivi e negativi della batteria rimossa e isolarli applicandovi del nastro adesivo.

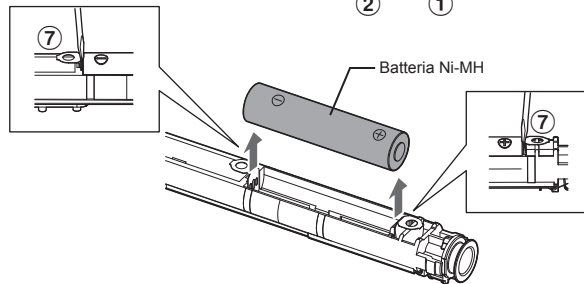
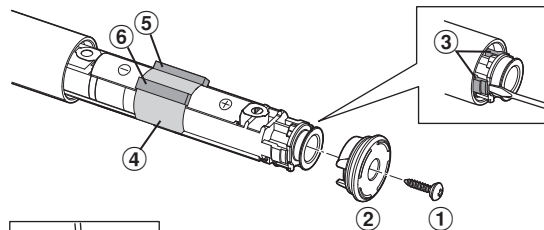

Protezione ambientale e recupero delle risorse

Questo prodotto utilizza una batteria Ni-MH.

Se il paese di residenza dell'acquirente applica normative specifiche sul riciclaggio delle batterie, smaltire la batteria esaurita attenendosi a tali normative.





Caratteristiche tecniche

Alimentazione	Vedere l'etichetta del prodotto (Conversione tensione automatica)
Tempo di carica	Circa 17 ore (Temperatura ambiente: 0 °C- 35 °C)
Rumore acustico nell'aria	In modalità Normale: 49 (dB (A) re 1 pW) In modalità SOFT (DELICATO): 44 (dB (A) re 1 pW)

Il prodotto è progettato solo per uso domestico.

Sostituzione della testina (venduta separatamente)

- Si consiglia di sostituire la testina dello spazzolino ogni 3 mesi.
- Setole piegate o rovinate non garantiscono un funzionamento ottimale del prodotto.
- Una testina dello spazzolino danneggiata perché masticata causa problemi a denti e gengive. Sostituire la testina danneggiata.
- Le parti di ricambio sono acquistabili rivolgendosi a un distributore o a un centro di assistenza autorizzato.
- Le etichette identificative colorate sono incluse nella confezione della testina di ricambio. Le etichette possono essere applicate al manico dello spazzolino per identificare gli utilizzatori quando l'unità principale è usata in condivisione.

Numero parte	Testina sostitutiva per EW-DM81
WEW0972	Testina con setole extra sottili 
WEW0974	Testina con setole angolate 



**Smaltimento di vecchie apparecchiature e batterie usate
Solo per Unione Europea e Nazioni con sistemi di raccolta
e smaltimento**



Questi simboli sui prodotti, sull'imballaggio e/o sulle documentazioni o manuali accompagnanti i prodotti indicano che i prodotti elettrici, elettronici e le batterie usate non devono essere buttati nei rifiuti domestici generici.

Per un trattamento adeguato, recupero e riciclaggio di vecchi prodotti e batterie usate vi invitiamo a portarli negli appositi punti di raccolta secondo la legislazione vigente nel vostro paese.

Con uno smaltimento corretto, contribuirete a salvare importanti risorse e ad evitare i potenziali effetti negativi sulla salute umana e sull'ambiente.

Per ulteriori informazioni su raccolta e riciclaggio, vi invitiamo a contattare il vostro comune.

Lo smaltimento non corretto di questi rifiuti potrebbe comportare sanzioni in accordo con la legislazione nazionale.



Note per il simbolo batterie (simbolo sotto):

Questo simbolo può essere usato in combinazione con un simbolo chimico. In questo caso è conforme ai requisiti indicati dalla Direttiva per il prodotto chimico in questione.







Panasonic

Gebruiksaanwijzing

Tandenborstel met sonische vibraties (Voor persoonlijk gebruik)

Model Nr. **EW-DM81**

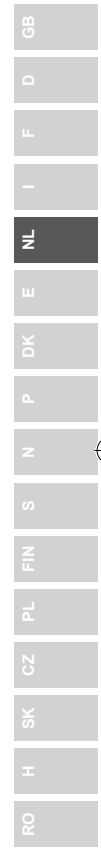

Inhoud

Veiligheidsmaatregelen.....	80	Veelgestelde vragen	89
Beoogde gebruik	83	Problemen oplossen.....	90
De onderdelen	84	Levensduur van de batterij	91
De tandenborstel opladen	85	De ingebouwde oplaadbare batterij	
Alvorens uw tanden te poetsen	85	verwijderen	91
Gebruik van de tandenborstel	86	Specificaties	92
Tips voor gebruik	87	De borstelkop vervangen (afzonderlijk	
Na gebruik	88	verkocht).....	92

Hartelijk dank voor uw aankoop van dit Panasonic product.

Lees voor gebruik van dit apparaat deze instructies en bewaar ze om ze later te raadplegen.





Waarschuwing

- Zorg ervoor dat het apparaat uit staat en dat de stekker uit het stopcontact is voordat u onderhoud pleegt. Nalaten hiervan kan leiden tot een elektrische schok.
- Was de adapter niet. Als u dat wel doet, kan dat leiden tot een elektrische schok.
- Het netsnoer kan niet worden vervangen. Als het snoer is beschadigd, dient de adapter te worden weggegooid.
- Tandborstels kunnen worden gebruikt door kinderen en door personen met beperkte fysieke, sensorische of mentale capaciteiten, of gebrek aan ervaring en kennis als ze supervisie of aanwijzingen hebben gekregen betreffende het veilig gebruik van het apparaat en als ze de gevaren begrijpen die ermee gepaard gaan.





- Reinigen en gebruikersonderhoud mag niet door kinderen worden uitgevoerd zonder supervisie.
- Kinderen mogen niet met het apparaat spelen.
- Gebruik nooit iets anders dan de bijgeleverde adapter om het product op te laden. Gebruik ook geen ander product met de bijgeleverde adapter. (Zie pagina 84.)
- Het volgende symbool geeft aan dat een specifieke, afneembare voeding nodig is om het elektrische apparaat op de stroomvoorziening aan te sluiten. Het type voedingsunit en oplaadvoetstuk staan naast het symbool aangegeven.





Veiligheidsmaatregelen

Hanteer altijd de volgende veiligheidsmaatregelen om het risico op letsel, dood, elektrische schokken, brand en beschadiging aan eigendommen te voorkomen.

Verklaring van de symbolen

De volgende symbolen worden gebruikt voor het beschrijven en indelen van het niveau van gevaar, letsel en schade aan eigendommen wat kan ontstaan wanneer deze maatregelen niet worden nageleefd en het apparaat verkeerd wordt gebruikt.

	GEVAAR	Duidt een potentieel gevaar aan dat tot ernstig letsel of de dood leidt.
	WAARSCHUWING	Duidt een potentieel gevaar aan dat tot ernstig letsel of de dood kan leiden.
	OPGELET	Duidt een gevaar aan dat tot licht letsel of eigendomsschade kan leiden.

De volgende symbolen worden gebruikt om het soort na te leven instructies te beschrijven en in te delen.

	Dit symbool wordt gebruikt om de aandacht van de gebruiker te trekken op een bedieningsprocedure die niet mag worden uitgevoerd.
	Dit symbool wordt gebruikt om de aandacht van de gebruiker te trekken op een bedieningsprocedure die moet worden uitgevoerd om het apparaat in alle veiligheid te gebruiken.

WAARSCHUWING

► Ongevallen voorkomen

- Buiten het bereik van kinderen bewaren. Laat hen het apparaat niet gebruiken.**
 - Dit kan leiden tot een ongeluk of letsel als gevolg van het per ongeluk inslikken van verwijderbare onderdelen.

► Adapter

- Steek de adapter niet in een stopcontact of trek deze er niet uit met een natte hand.**
 - Anders kan dit elektrische schokken of letsel veroorzaken.

Plaats de adapter niet boven of in de buurt van een met water gevulde wastafel of badkuip. Dompel de adapter (met uitzondering van de adapterkap) niet onder in water en spoel deze niet af met water.

- Niet gebruiken als de adapter beschadigd is of als de stekker los in het stopcontact zit. Het snoer niet beschadigen, wijzigen, of met kracht buigen, trekken of wringen. Zorg er ook voor dat het snoer niet bekneld raakt door er bijvoorbeeld zware voorwerpen op te plaatsen.**
 - Anders kan dit leiden tot brand of elektrische schokken als gevolg van kortsluiting.

Niet gebruiken op een manier waarop het vermogen van het stopcontact of de huisbedrading wordt overschreden.

- Het nominale vermogen overschrijven door teveel stekkers op één stopcontact aan te sluiten, kan door oververhitting tot brand leiden.**

- Gebruik de adapter niet in de buurt van een badkuip of in de douche.**
 - Anders kan dit tot elektrische schokken of brand leiden.





⚠ WAARSCHUWING

Zorg ervoor dat het product wordt aangesloten op een voedingsbron die overeenkomt met de nominale spanning die vermeld wordt op de adapter.



Steek de stekker volledig in het stopcontact.

- Nalaten hiervan kan leiden tot brand of een elektrische schok.

Trek altijd de adapter uit het stopcontact wanneer u de adapter schoonmaakt.



- Doet u dit niet dan kan dit een elektrische schok of letsel veroorzaken.

Reinig regelmatig de stekker en de apparaatstekker om te voorkomen dat stof zich opstapelt.



- Indien u dit niet doet, kan dit brand veroorzaken door een gebrekkige isolatie die veroorzaakt wordt door vochtigheid.
Trek de adapter uit het stopcontact en wrijf hem schoon met een droge doek.

► Bij een afwijking of storing

Stop onmiddellijk met het gebruik van het apparaat en verwijder de adapter bij een ongebruikelijke situatie of een defect.

- Indien u dit niet doet, kan dit brand, elektrische schokken of letsels veroorzaken.



<Ongebruikelijke situatie of defect>

- Het hoofdapparaat, de adapter of snoer is vervormd of abnormaal heet.
- Het hoofdapparaat, de adapter of snoer ruikt verbrand.
- Er is een abnormaal geluid bij het gebruik of het opladen van het hoofdapparaat, adapter of snoer.
- Laat het apparaat onmiddellijk controleren of repareren bij een erkend servicecentrum.

► Het product



Dit product bevat een ingebouwde oplaadbare batterij. Deze batterij of het product niet in het vuur gooien.

- Anders kan dit leiden tot lekkage van de batterijvloeistof, oververhitting of explosie.



Niet wijzigen of repareren.

- Anders kan dit brand, elektrische schokken of een letsel veroorzaken.
→ Neem voor reparatie (batterij vervangen, enz.) contact op met een erkend servicecentrum.



Nooit demonteren, tenzij bij het weggooien van het product.

- Anders kan dit brand, elektrische schokken of een letsel veroorzaken.

⚠ OPGELET

► Het product



Nooit voor een ander doel gebruiken dan voor het poetsen van uw tanden.

- Dit doen kan leiden tot ongeval of letsel.



Deel uw borstelkop niet met leden van uw gezin of anderen.

- Hierdoor kunnen infecties of ontstekingen ontstaan.

► Let op de volgende voorzorgsmaatregelen



Niet laten vallen of niet tegen andere voorwerpen slaan.

- Dit kan letsel veroorzaken.





OPGELET

 **Wikkel het snoer bij het opbergen niet te strak rond de adapter.**

- Indien u dit doet, kan de draad in het snoer bij belasting breken, hetgeen brand kan veroorzaken door kortsluiting.

 **Verwijder de adapter uit het stopcontact wanneer u het apparaat niet oplaadt.**

- Anders kan dit elektrische schok of brand veroorzaken door elektrische lekkage als gevolg van beschadiging van de isolatie.

 **Houd bij het loskoppelen altijd de stekker zelf vast en nooit het snoer.**

- Anders kan de draad in het snoer bij belasting breken, hetgeen brandwonden of elektrische schok of brand kan veroorzaken door kortsluiting.

► **De tanden en het tandvlees beschermen**

Gebruik de tandenborstel niet met tandpasta met een sterk schurende inhoud, zoals tandpasta voor het verwijderen van tandplak of om de tanden wit te maken. Druk de borstelkop niet krachtig op de tanden of het tandvlees of gebruik deze niet continu op dezelfde plaats.

 **Gebruik het harde plastic gedeelte van het hoofdapparaat of de borstelkop niet tegen de tanden.**

Laat niemand de tandenborstel gebruiken die hem niet zelf kan bedienen.

Mensen met een lage gevoeligheid in hun mond mogen geen gebruik maken van de tandenborstel.

- Dit doen kan leiden tot letsel aan de tanden en het tandvlees.

 **Mensen die misschien een tandvleesaandoening hebben, die tanden hebben die worden behandeld, of die bezorgd zijn over symptomen in hun mond, moeten een tandarts raadplegen voor gebruik.**

- Dit niet doen kan letsel of schade aan de tanden en tandvlees veroorzaken.

De oplaadbare batterij weggooien

GEVAAR

De oplaadbare batterij kan uitsluitend met dit apparaat worden gebruikt. Gebruik de batterij niet met andere producten.

- **Gooi de batterij niet in het vuur en stel ze niet bloot aan hitte.**
- **De batterij niet solderen, aanpassen of demonteren.**
- **Laat de positieve en negatieve polen van de batterij niet met elkaar in contact komen via metalen voorwerpen.**
- **Vervoer of bewaar de batterij niet samen met metalen juwelen, zoals halskettingen en haarspelden.**
- **Verwijder nooit het omhulsel van de batterij.**
- Anders kan de batterij gaan lekken, oververhitten of ontploffen.



WAARSCHUWING

Na het verwijderen van de oplaadbare batterij, moet deze buiten het bereik van kinderen en peuters worden bewaard.



- De batterij is schadelijk voor het lichaam als deze per ongeluk wordt ingeslikt.
- Als dit gebeurt, raadpleeg dan onmiddellijk een arts.

Voer de volgende procedures uit als de batterijvloeistof lekt. Raak de batterij niet aan met de blote hand.



- De batterijvloeistof kan blindheid veroorzaken als de ogen hiermee in contact komen.
- Wrijf niet in uw ogen. Spoel onmiddellijk met schoon water en raadpleeg een arts.
- De batterijvloeistof kan een ontsteking of letsel veroorzaken als het in contact komt met de huid of kleding.
- Spoel de vloeistof onmiddellijk af met schoon water en raadpleeg een arts.

Beoogde gebruik

► Voorzorgsmaatregelen

- Gebruik geen verfverdunder, benzine, alcohol, of andere chemicaliën om dit product schoon te maken. Hierdoor kan het product breken of de kleur vervagen. Reinig de buitenkant van het product met een zachte doek die u licht bevochtigt met water of een sopje.
- Na gebruik het product uit de buurt van een zwembad, douche of andere vochtige of natte omgevingen houden.
- Dit product uit de buurt van omgevingen met een hoge temperatuur of direct zonlicht houden.

GB

D

F

I

NL

E

DK

P

N

S

FIN

PL

CZ

SK

H

RO



De onderdelen

A Hoofdapparaat

- ① Stroomschakelaar
(aan-/uitknop/standkeuze)
- ② Tandborstelkop
- ③ Standindicator (Groen)
- ④ Oplaadindicator (Rood)
- ⑤ Bevestigingsmarkering
- ⑥ Installatiemarkering

Accessoires

E Gebruiksaanwijzing

F Garantiekaart

B Extra fijn borsteltje

- ⑦ Borstelharen (Extra-fijne haren)
- ⑧ Handgreep van de tandenborstel

C Universeel borsteltje

- ⑨ Borstelharen

D Adapter (RE8-55)

(De vorm van de adapter kan verschillen naargelang streek.)

- ⑩ Netsnoer
- ⑪ Stekker
- ⑫ Oplaadvoetstuk
- ⑬ Adapterkap
- ⑭ Oplaadopening
- ⑮ Borstelkophouder



De tandenborstel opladen

1 Plaats de adapter op een horizontale, gladde ondergrond, zoals een wasbak of -tafel.

2 Steek het hoofdapparaat rechtopstaand in de oplaadopening.

3 Steek de stekker in het stopcontact.

- Wanneer het hoofdapparaat scheef staat, of de bodem van het oplaadopening niet raakt, zal het hoofdapparaat niet opgeladen worden.
- Zorg ervoor dat de adapterkap stevig op de adapter aangesloten is.

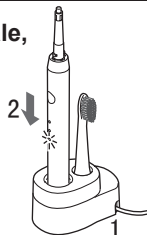

Oplaadindicator

Opladen



Opladen voltooid

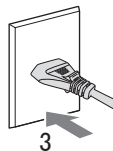

Bij onderbroken opladen

- Het duurt ongeveer 17 uur voordat de batterij volledig opgeladen is. De oplaadindicator zal vanzelf uitgaan wanneer het opladen voltooid is. Afhankelijk van de resterende batterijcapaciteit kan het opladen minder lang duren.
- De batterij voor meer dan 17 uur opladen heeft geen effect op de werking van de batterij.
- Een volledig opgeladen tandenborstel kan ongeveer 30 minuten worden gebruikt. (De gebruikstijd kan variëren afhankelijk van de omgevingstemperatuur en de gebruiksomstandigheden.)

4 Trek de stekker uit het stopcontact wanneer de batterij opgeladen is.

► Opmerkingen

- Bij een eerste gebruik of wanneer het apparaat langer dan 6 maanden niet gebruikt is, kan het zijn dat de oplaadindicator niet onmiddellijk zal gaan branden of de gebruikstijd korter is. Laad in dit geval het apparaat langer dan 26 uur op. Nadien zal het apparaat weer normaal werken.
- De aanbevolen temperatuur voor het opladen is 0 °C - 35 °C. Opladen bij een hogere of lagere temperatuur dan de aanbevolen temperatuur kan de werking van de batterij verkorten.

Alvorens uw tanden te poetsen

Deze tandenborstel is een elektrische tandenborstel met sonische vibratie* met ongeveer 31.000 borstelbewegingen/ minuut.

* Sonische vibratie in een akoestisch golfveld

Wanneer u de tandenborstel voor de eerste keer gebruikt kan uw tandvlees licht bloeden, ondanks dat uw tandvlees gezond is. Dit komt omdat uw tandvlees voor de eerste keer door de tandenborstel gestimuleerd wordt. Het bloeden stopt na een of twee weken gebruik. Als de bloeding daarna aanhoudt, wijst dat op een afwijkende conditie van uw tandvlees, zoals pyorrhoea. Stop in dat geval met de tandenborstel en raadpleeg uw tandarts.

► Over de soft-startfunctie (alleen voor de stand NORMAL)

Om te voorkomen dat tandpasta spettert en om te wennen aan de hoge vibratiesnelheid, bereikt de tandenborstel geleidelijk de geselecteerde snelheid en vibratie na ongeveer 2 seconden nadat de tandenborstel gestart is.

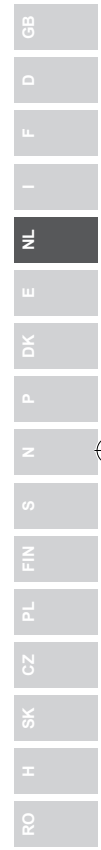



► De 30 seconden timer functie

De tandenborstel pauzeert elke 30 seconden één keer om de tijd van het poetsen aan te geven. Het hoofdapparaat pauzeert na twee minuten tweemaal en begint vervolgens opnieuw.

- Verdeel uw tanden in 4 delen (boven en onder, links en rechts), en poets elk deel in volgorde zoals “① voorkant van de tanden”, “② bijtgedeelte van de tanden”, en “③ achterkant van de tanden”, gedurende 30 seconden. Door de vier bovenstaande delen 30 seconden elk te poetsen (ongeveer 2 minuten), kunt u uw tanden gelijkmatig poetsen zonder plekjes in uw mond te missen.

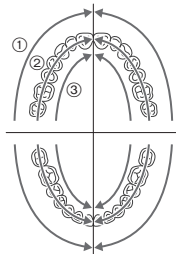

Gebruik van de tandenborstel

- De aanbevolen gebruikstemperatuur van de elektrische tandenborstel is 0 °C of hoger. Bij een binnentemperatuur onder de aanbevolen temperatuur kan de elektrische tandenborstel stoppen met werken.

- Breng het hoofdapparaat niet in contact met haarproducten, handcrèmes, enz. Deze producten kunnen de buitenkant beschadigen.

1 Plaats de borstelkop stevig op de tandenborstelkop.

- Plaats de borstelkop op de tandenborstelkop, zodat de markering overeenkomt met de installatiemarkering op het hoofdapparaat. (Als de markering niet overeenkomt, kan er een storing optreden tussen de borstelkop en het hoofdapparaat.)
- Draai de borstelkop zodanig dat de bevestigingsmarkering van de tandenborstelkop overeenkomt. Draai niet te vast. (Dit kan een breuk of vervorming veroorzaken bij de tandenborstelkop en de borstelkop.)

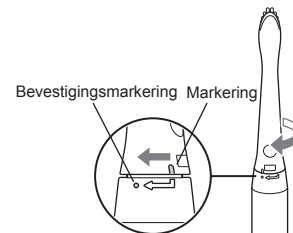



2 Plaats de tandenborstel in uw mond.

- Gebruik een kleine hoeveelheid gewone tandpasta om te voorkomen dat tandpastaschuim gaat rondspetteren. Plaats de borstelkop in uw mond voordat u het apparaat aanzet.



3 Druk op de stroomschakelaar en selecteer een stand.

- Sommige personen die de tandenborstel voor het eerst gebruiken kunnen een jeukend, prikkelend gevoel ervaren door de geluidsgolfrillingen, maar dit gevoel zal weer verdwijnen nadat men het product enige tijd gebruikt.
- De stand verandert telkens als u op de stroomschakelaar drukt. (Steeds wanneer u op de stroomschakelaar duwt, gaat het apparaat naar de stand Normaal.)

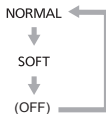
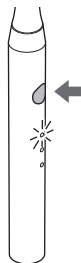

Stand	Beschrijving
NORMAL (Normaal)	Aanbevolen voor normaal poetsen.
SOFT (Zacht)	De mode Zacht wordt aanbevolen als u de stand Standaard als te krachtig ervaart.

4 Zet het hoofdapparaat uit wanneer u klaar bent met poetsen.

- Druk op de stroomschakelaar om het apparaat uit te zetten.

Tips voor gebruik

Poetsen



Extra fijn borsteltje

Wanneer u hoofdzakelijk het tandvlees wilt poetsen. (U kunt tevens de voorkant van de tanden en het bijtgedeelte poetsen.)



Universeel borsteltje

Wanneer u de voorkant en het bijtgedeelte van uw tanden wilt reinigen. (U kunt niet het tandvlees poetsen.)

- Kies de borstelkop afhankelijk van het gebruik en het gedeelte dat u kiest.

Tandvlees

- Gebruik het extra fijne borsteltje.
- Plaats de borstelkop in een hoek van 45°.
- Plaats de borsteltjes van de extra fijne borstel lichtjes op het tandvlees en beweeg het tandenborsteltje langzaam.

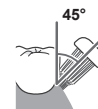

45°



Voor kant en het bijtoppervlak van de tanden

- Plaats de borstelkop in een hoek van 90°.

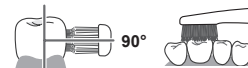

90°

Aan de achterkant van de voorste tanden of slecht uitgelijnde tanden

- Plaats de borstel verticaal.
- Beweeg de tandborstel om op de hoeken van de tanden te passen.





Voor de randen tussen tanden en het tandvlees

- Plaats de borstelkop in een hoek van 45°.



Na gebruik

De borstelkop en het hoofdapparaat reinigen

1 Verwijder de borstelkop.

- Draai de borstelkop zodanig dat de markering met de installatiemarkering van het hoofdapparaat overeenkomt. (Aan de borstelkop trekken terwijl de borstelkop nog vast zit, zal hem breken.)
- Verwijder de borstelkop verticaal.

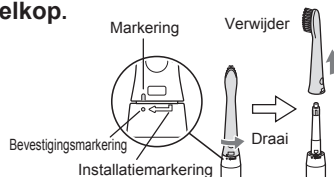

2 Reinig de borstelkop. Spoel de borstelkop onder stromend water.

- Reinig grondig de binnen- en onderkant van de borstelkop.
- Trek niet aan de tandenborstelkop. (Hierdoor kunnen de haren uitvallen.)
- Was de borstelkop niet met water dat warmer is dan 80 °C. (Hierdoor kan de borstelkop breken.)

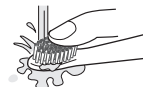

3 Reinig het hoofdapparaat.

Was het hoofdapparaat onder stromend water.

- Het hoofdapparaat niet in water onderdompelen. (Er kan water in het hoofdapparaat komen.)
- Was het niet met water dat warmer is dan 40 °C. (Hierdoor kan het hoofdapparaat beschadigen.)

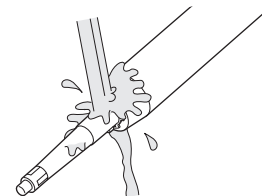

4 Veeg het water van de borstelkop en het hoofdapparaat voordat u beide opbergt.

- Niet opladen als de tandenborstel nog nat is. Als u beide niet afveegt, kan dat vuilophoping veroorzaken.





De adapter reinigen

- 1 Trek de stekker uit het stopcontact.**

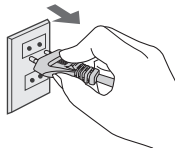

- 2 Verschuif en verwijder de adapterkap.**

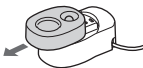

- 3 Reinig de adapterkap met stromend water alvorens het resterende water af te drogen.**

- Met uitzondering van de adapterkap, kunnen alle andere onderdelen niet met water gereinigd worden.

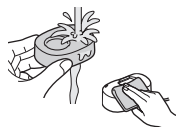

- 4 Verwijder het vuil van de bodem van de adapter met een zachte doek.**

- 5 Veeg en reinig de metalen onderdelen van de stekker elke 6 maanden met een droge doek.**



Veelgestelde vragen

Vraag

Waarom pauzeert de tandenborstel elke 30 seconden en tweemaal elke 2 minuten?

Waarom zorgt het indrukken van de stroomschakelaar telkens voor een verschillende werkingsmodus?

Waar kan men vervangingsonderdelen voor de borstelkop kopen?

Antwoord

Dit product heeft een 30-seconden herinnering en timer waardoor de tandenborstel met tussenpozen van 30 seconden stopt om u te herinneren aan uw poetstijd. (Zie pagina 86.)

Dit product kan in twee werkingsmodi worden gebruikt. Telkens als men drukt zal naar een verschillende modus worden omgeschakeld. (Zie pagina 87.)

Deze zijn beschikbaar bij uw groothandel of bij een erkend servicecenter.





Problemen oplossen

Probleem	Diagnose	Actie
De oplaadindicator gaat niet aan.	▶ Het hoofdapparaat is niet goed op de adapter geplaatst.	▶ Plaats het hoofdapparaat verticaal in de oplaadopening en controleer of de oplaadindicator brandt. (Zie pagina 85.)
De tandenborstel kan maar een paar minuten worden gebruikt, zelfs als deze volledig is opgeladen.	▶ De adapterkap is niet stevig op de adapter aangesloten.	▶ Sluit de adapterkap stevig aan op de adapter.
De tandenborstel werkt niet.	▶ De oplaadbare batterij heeft zijn operationele levensduur bereikt (ongeveer 3 jaar). ▶ Het apparaat wordt gebruikt bij een temperatuur van 0 °C of minder.	▶ Vervang de batterij. (Zie pagina 91.) ▶ Neem contact op met een erkend servicecenter. ▶ De aanbevolen gebruikstemperatuur is 0 °C of hoger.
De vibratie verzwakt.	▶ De batterij is bijna leeg.	▶ Laad het apparaat voor minstens 17 uur op. (Zie pagina 85.)
De tandenborstel stopt van tijd tot tijd.	▶ De "30 seconden timer" staat aan. (Zie pagina 86.)	
De vibratie verhoogt geleidelijk bij het indrukken van de stroomschakelaar.	▶ De "Soft start functie" staat aan. (Zie pagina 85.)	▶ Dit is geen defect. Het apparaat verder gebruiken.

Als de problemen nog steeds niet zijn opgelost, neem contact op met de winkel waar u het apparaat hebt gekocht of met een door Panasonic erkend service center voor reparatie.





Levensduur van de batterij

Ongeveer 3 jaar. De batterij kan zijn operationele levensduur hebben bereikt als de gebruiksfrequentie drastisch afneemt, zelfs na volledig te zijn opgeladen.

(De levensduur van de batterij kan verschillen afhankelijk van het gebruik of de opslagvoorwaarden.)

De ingebouwde oplaadbare batterij verwijderen

Dit product bevat een ingebouwde oplaadbare batterij. Zorg ervoor dat u de ingebouwde batterij verwijdert alvorens u dit apparaat weggooit.

Lever de batterij in op een speciaal daarvoor bestemd verzamelpunt.

De methode hieronder afgebeeld mag enkel gebruikt worden bij het afvoeren van het product en niet om onderhoud uit te voeren. Als u de tandenborstel zelf uit elkaar haalt, zal deze niet meer waterdicht zijn, wat kan leiden tot een storing.

- Druk op de stroomschakelaar om de spanning in te schakelen en houd de spanning ingeschakeld totdat de batterij volledig ontladen is.
- Demonteer de tandenborstel nadat u de batterij helemaal heeft laten leeglopen.
- De batterij moet weggegooid of afgegeven worden bij een door de lokale regelgeving goedgekeurd inzamelpunt of een erkend recyclingbedrijf.
- Verwijder de accu met een platte schroevendraaier in onderstaande volgorde. Demonteer het onderste gedeelte van het centrale gedeelte (1-2). Druk op en houdt het centrale gedeelte vast. Wip de accu clip er uit (3). Verwijder de tape van de klemmen (4). Scheur de kussens (5-6) eraf. Steek een platte schroevendraaier in het onderste gedeelte van de lasnaad en verwijder dan de accu (7).

- Zorg ervoor dat de positieve en negatieve polen van de verwijderde batterij niet worden kortgesloten bij het demonteren en isoleer de contactpunten door er tape op te plakken.

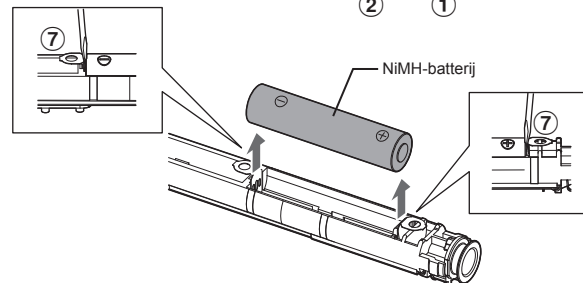
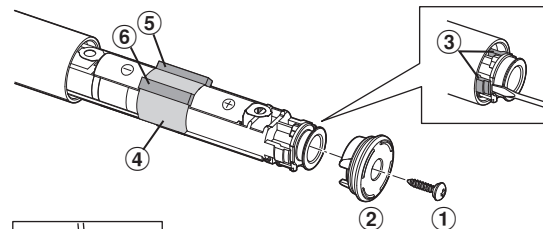

Bescherming van het milieu en recycling

Dit product bevat een NiMH-batterij.

Indien uw land inzamelpunten heeft voor het recyclen van lege batterijen, breng uw oude batterij hier dan naartoe.





Specificaties

Stroomvoorziening	Zie het naamplaatje op het product (automatische spanningsomzetting)
Oplaadtijd	Ongeveer 17 uur (Kamertemperatuur: 0 °C - 35 °C)
Door de lucht verspreid akoestisch geluid	In stand Standaard: 49 (dB (A) re 1 pW) In stand Zacht: 44 (dB (A) re 1 pW)

Dit product is uitsluitend bedoeld voor huishoudelijk gebruik.

De borstelkop vervangen (afzonderlijk verkocht)

- Het wordt aangeraden om de borstelkop elke 3 maanden te vervangen.
- Wijde haren of versleten borstels geven niet het ideale resultaat.
- Beschadigde borstelkoppen door erop te bijten zijn slecht voor uw tanden en tandvlees. Vervang de beschadigde.
- Vervangingsonderdelen zijn beschikbaar bij uw groothandel of bij een erkend servicecentrum.
- In de verpakking van de vervangingsborstelkop zitten er kleurenlabels. Deze labels kunnen op het handvat van de tandenborstel bevestigd worden zodat verschillende gebruikers die van hetzelfde hoofdapparaat gebruik maken, hun borstelkop gemakkelijker kunnen herkennen.

Onderdeelnummer	Vervangingsborstel voor EW-DM81	
WEW0972	Extra fijn borsteltje	
WEW0974	Universeel borsteltje	



**Het ontdoen van oude apparatuur en batterijen.
Enkel voor de Europese Unie en landen met recycle
systemen.**



Deze symbolen op de producten, verpakkingen en/of begeleidende documenten betekenen dat gebruikte elektrische en elektronische producten en batterijen niet samen mogen worden weggegooid met de rest van het huishoudelijk afval.

Voor een juiste verwerking, hergebruik en recycling van oude producten en batterijen, gelieve deze in te leveren bij de desbetreffende inleverpunten in overeenstemming met uw nationale wetgeving.

Door ze op de juiste wijze weg te gooien, helpt u mee met het besparen van kostbare hulpbronnen en voorkomt u potentiële negatieve effecten op de volksgezondheid en het milieu. Voor meer informatie over inzameling en recycling kunt u contact opnemen met uw plaatselijke gemeente.

Afhankelijk van uw nationale wetgeving kunnen er boetes worden opgelegd bij het onjuist weggooien van dit soort afval.



(Let op: het batterij symbool (Onderstaand symbool)).

Dit symbool kan in combinatie met een chemisch symbool gebruikt worden. In dit geval volstaan de eisen, die zijn vastgesteld in de richtlijnen van de desbetreffende chemische stof.







Panasonic

Instrucciones de funcionamiento (Electrodoméstico) Cepillo dental de vibración sónica

Modelo n.º EW-DM81



Contenido

Precauciones de seguridad.....	98	Preguntas frecuentes	107
Uso previsto.....	101	Solución de problemas.....	108
Identificación de las partes.....	102	Vida de la batería	109
Carga del cepillo de dientes	103	Extracción de la batería recargable	
Antes de lavarse los dientes.....	103	interna.....	109
Uso del cepillo de dientes.....	104	Especificaciones.....	110
Consejo para el uso.....	105	Cambio del cabezal del cepillo	
Tras el uso.....	106	(vendido por separado)	110

Gracias por comprar este producto Panasonic.

Antes de poner esta unidad en funcionamiento, lea las instrucciones en su totalidad y guárdelas para su uso en el futuro.



Advertencia

- Asegúrese de apagar el aparato y de desconectar la clavija del cable de alimentación de la toma de corriente antes de realizar cualquier intervención de mantenimiento. De lo contrario, podría producirse una descarga eléctrica.
- No lave el cargador.
Si lo hace, podría producirse una descarga eléctrica.
- El cable de alimentación no puede sustituirse. Si el cable está dañado, todo el cargador debe desecharse.
- Los cepillos de dientes pueden ser utilizados por niños y personas con capacidades físicas, sensoriales o mentales reducidas, o con falta de conocimiento y/o experiencia sólo si se encuentran bajo supervisión o se les han dado instrucciones acerca del uso seguro de este aparato y entienden los peligros existentes.





- La limpieza y mantenimiento no debe realizarse por niños sin supervisión.
- Los niños no deben jugar con el aparato.
- Utilice únicamente el cargador suministrado para cargar el producto. Asimismo, no utilice otros productos con el cargador suministrado. (Vea la página 102.)
- El siguiente símbolo indica que se necesita una unidad de alimentación para conectar el aparato eléctrico a la red de suministro. Las referencias de tipo de la unidad de alimentación y de la base de carga están marcadas cerca del símbolo.





Precauciones de seguridad

Para reducir el riesgo de sufrir lesiones, descargas eléctricas, o incluso el fallecimiento, y de provocar un incendio o daños materiales, cumpla siempre las precauciones de seguridad que figuran a continuación.

Explicación de los símbolos

Los siguientes símbolos se usan para clasificar y describir el nivel de peligro, lesión y daños materiales que pueden provocarse debido al incumplimiento de las instrucciones y al uso indebido.

	PELIGRO	Denota un peligro potencial que resultará en una lesión grave o la muerte.
	ADVERTENCIA	Denota un peligro potencial que podría resultar en una lesión grave o la muerte.
	PRECAUCIÓN	Denota un peligro que podría resultar en una lesión leve o daños a la propiedad.

Los siguientes símbolos se usan para clasificar y describir el tipo de instrucciones que deben cumplirse.

	Este símbolo se utiliza para advertir a los usuarios de un procedimiento específico de funcionamiento que no debe realizarse.
	Este símbolo se utiliza para advertir a los usuarios de un procedimiento específico de funcionamiento que debe seguirse para hacer funcionar la unidad de forma segura.

ADVERTENCIA

► Prevención de accidentes

- Guárdelo fuera del alcance de los niños o bebés. No les permita utilizarlo.**
 - De lo contrario, podría provocar un accidente o lesiones debido a una ingestión accidental de las piezas extraíbles.

► Cargador

- No conecte ni desconecte el cargador de una toma de corriente con las manos mojadas.**
 - Si lo hiciera, podría sufrir una descarga eléctrica o una lesión.

- No coloque el cargador encima o cerca de un fregadero o una bañera con agua. No sumerja el cargador (excepto la tapa del cargador) en el agua ni lo lave con agua. No utilice el cargador si está estropeado o si la conexión con la toma de corriente se suelta. No estropee, altere, retuerza, doble ni tire del cable. Asimismo, no coloque objetos pesados encima del cable ni lo comprima.**
 - Si lo hiciera, podría provocar una descarga eléctrica o un incendio a causa de un cortocircuito.

- No utilice el aparato de una forma que supere la potencia nominal de la toma de corriente o el cable.**
 - Si se supera la potencia nominal a causa de la conexión de un número excesivo de clavijas del cable de alimentación a una misma toma de corriente puede producirse un sobrecalentamiento y un incendio.



ADVERTENCIA

No utilice el cargador cerca de la bañera o en la ducha.



- Si lo hiciera, podría producirse una descarga eléctrica o un incendio.

Asegúrese siempre de que el producto se utiliza con una fuente de alimentación eléctrica que coincida con la tensión nominal indicada en el cargador.



Introduzca completamente la clavija del cable de alimentación.

- De lo contrario, podría producirse un incendio o una descarga eléctrica.

Desconecte siempre el cargador de la toma de corriente al limpiar el cargador.



- De lo contrario, podría sufrir una descarga eléctrica o una lesión.

Limpie de forma regular la clavija del cable de alimentación y la clavija del aparato para evitar la acumulación de polvo.



- De lo contrario, podría producirse un incendio a causa de problemas de aislamiento provocados por la humedad.
Desconecte el cargador y límpielo con un paño suave.

► En caso de anomalía o error

Deje de utilizar de inmediato el cargador y desconéctelo en caso de anomalía o error.

- De lo contrario, podría producirse un incendio o una descarga eléctrica o una lesión.

<Situaciones de anomalía o error>



- **La unidad principal, el cargador o el cable están deformados o excesivamente calientes.**
- **La unidad principal, el cargador o el cable desprenden olor a quemado.**
- **Se produce un ruido extraño durante la utilización o la carga de la unidad principal, el cargador o el cable.**
- Lleve el equipo a revisar o reparar a un centro de servicio autorizado.

► El producto

Este producto tiene una batería recargable interna. No caliente el producto ni lo arroje al fuego.



- Si lo hiciera, podría provocar fugas en el líquido de la batería o el recalentamiento o la explosión de la batería.

No lo modifique ni lo repare.



- De lo contrario, podría provocar un incendio, una descarga eléctrica o sufrir lesiones.
→Póngase en contacto con un centro de servicio autorizado para su reparación (cambio de batería, etc.).



Nunca lo desmonte, excepto cuando se deshaga del producto.

- De lo contrario, podría provocar un incendio, una descarga eléctrica o sufrir lesiones.







PRECAUCIÓN

► El producto

-  **Jamás lo utilice para otro propósito distinto a la limpieza de los dientes.**
- De lo contrario, puede causar accidentes o lesiones.

-  **No comparta el cabezal del cepillo con la familia u otras personas.**
- De lo contrario podría sufrir infecciones o inflamación.

► Tenga en cuenta las siguientes precauciones

-  **No permita que el aparato sufra caídas o impactos contra otros objetos.**
- De lo contrario, puede provocar lesiones.

-  **No enrolle el cable con excesiva fuerza en el cargador al guardarlo.**
- Si lo hiciera, el hilo del cable podría romperse a causa de la tensión y podría producirse un incendio a causa de un cortocircuito.

-  **Desconecte el cargador de la toma de corriente si no se está cargando.**
- De lo contrario, podría producirse una descarga eléctrica o un incendio a causa de la fuga eléctrica provocada por el deterioro del aislamiento.

- Al desconectar la clavija del cable de alimentación, sujete la clavija del cable de alimentación, nunca el cable.**

-  - De lo contrario, los hilos del interior del cable podrían romperse por la presión y provocar quemaduras eléctricas o una descarga eléctrica o incluso un incendio a causa de un cortocircuito.

► Protección de los dientes y las encías

No utilice el cepillo con pasta dentífrica con un contenido abrasivo elevado como, por ejemplo, la pasta dentífrica para eliminar el sarro o para blanquear.

No ejerza fuerza excesiva al aplicar el cabezal del cepillo contra los dientes o las encías ni lo utilice de forma continuada en el mismo punto.

-  No aplique la parte de plástico de la unidad principal o del cabezal del cepillo en los dientes.

No permita que las personas que no puedan utilizar el cepillo lo utilicen.

Las personas con un grado reducido de sensibilidad en la boca no deberían utilizar el cepillo.

- De lo contrario, podrían producirse lesiones o dañar los dientes y las encías.

-  **Aquellas personas que sufran enfermedades periodontales, estén sometidas a tratamientos dentales o estén preocupadas por determinados síntomas bucales, deberían consultar con un dentista antes del uso.**

- De lo contrario, podrían producirse lesiones o dañar los dientes y las encías.





Eliminación de la batería recargable

PELIGRO

La batería recargable solo puede utilizarse con este aparato. No utilice la batería con otros productos.

- No la caliente ni la arroje al fuego.
- No suelde, desmonte ni modifique la batería.
- No permita que los terminales positivo y negativo de la batería entren en contacto a través de objetos metálicos.
- No transporte ni guarde la batería junto con piezas de joyería metálicas, como collares o pasadores para el cabello.
- Nunca pele el tubo.
 - Si lo hiciera, podrían producirse fugas de líquido, un recalentamiento o una explosión.

ADVERTENCIA

Tras retirar la batería recargable, manténgala fuera del alcance de los bebés y los niños.

- La batería produciría lesiones corporales si se ingiriera accidentalmente.
- Si esto sucediera, consulte con un médico inmediatamente.

Si el líquido de la batería se filtra hacia fuera, siga los procedimientos que se indican a continuación. No toque la batería con las manos desnudas.

- El líquido de la batería puede producir ceguera si entra en contacto con los ojos.
 - No se frote los ojos. Lávelos inmediatamente con agua limpia y consulte con un médico.
- El líquido de la batería puede producir inflamación o heridas si entra en contacto con la piel o la ropa.
 - Lave inmediatamente con agua limpia y consulte con un médico.

Uso previsto

► Precauciones

- No limpie este producto utilizando disolvente para pintura, benceno, alcohol ni otros productos químicos. De lo contrario, el producto podría romperse o perder su color. Puede utilizar un paño suave ligeramente humedecido en agua del grifo o una solución de espuma para limpiar la carcasa de este producto.
- Después de su utilización, mantenga el producto alejado de piscinas, duchas y otras zonas con presencia de agua o humedad.
- Este producto debe mantenerse alejado de zonas expuestas a temperaturas elevadas o a la luz directa del sol.

GB

D

F

I

NL

E

DK

P

N

S

FIN

PL

CZ

SK

H

RO



Identificación de las partes

A Unidad principal

- ① Interruptor de encendido (apagado/encendido/selección de modo)
- ② Eje del cepillo
- ③ Indicador de modo (verde)
- ④ Indicador de estado de carga (rojo)
- ⑤ Marca de posición de fijación
- ⑥ Marca de posición de instalación

B Cepillo extrafino

- ⑦ Cerdas del cepillo (cerdas ultrafinas)
- ⑧ Mango del cepillo

C Cepillo de ajuste múltiple

- ⑨ Cerdas del cepillo

D Cargador (RE8-55)

(La forma del cargador varía en función de la zona.)

- ⑩ Cable
- ⑪ Clavija del cable de alimentación
- ⑫ Base de carga
- ⑬ Tapa del cargador
- ⑭ Orificio de carga
- ⑮ Conector del cabezal del cepillo

Accesorios

E Instrucciones de funcionamiento

F Tarjeta de garantía



Carga del cepillo de dientes

1 Coloque el cargador en un lugar liso y horizontal, como una encimera de baño.

2 Introduzca la unidad principal en el orificio de carga en posición vertical.

3 Introduzca la clavija del cable de alimentación en la toma de corriente.

- Si la unidad principal está inclinada o la parte inferior de la unidad principal no hace contacto con el orificio de carga, la unidad principal no se cargará.
- Asegúrese de que la tapa del cargador esté correctamente conectada al cargador.

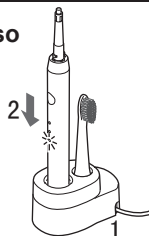

Indicador de carga

Carga en curso



Carga completada

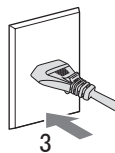

Si la carga es continua

- La carga tarda aproximadamente 17 horas en completarse. Una vez completada la carga, el indicador de estado de carga se apaga automáticamente. El tiempo de carga puede ser inferior en función de la carga restante de la batería.
- Si la batería se deja cargando más de 17 horas, el rendimiento de la batería no varía.
- Una carga completa proveerá suficiente energía para 30 minutos de uso aproximadamente. (El tiempo de uso puede variar en función de la temperatura ambiente y las condiciones de uso.)

4 Desconecte la clavija del cable de alimentación una vez finalizada la carga.

► Notas

- Si no se utiliza esta unidad durante más de 6 meses o si se utiliza por primera vez, el indicador de estado de carga no se iluminará de inmediato o es posible que la autonomía sea inferior. En este caso, cargue el aparato durante más de 26 horas. Después, el aparato funcionará con normalidad.
- La temperatura recomendada para la carga es de 0 °C a 35 °C. Si la temperatura de carga es superior o inferior a la recomendada, es posible que la batería no funcione a su nivel óptimo.

Antes de lavarse los dientes

El cepillo dental de vibración sónica es un cepillo de dientes eléctrico con vibración sónica* de aproximadamente 31 000 golpes de cepillo por minuto.

* Vibración sónica en el campo de onda acústica
Cuando empiece a usar el cepillo de dientes, podría experimentar un ligero sangrado de las encías a pesar de que sus encías podrían estar saludables. Esto se debe a que sus encías están recibiendo estímulo del cepillo de dientes por primera vez. El sangrado que persiste por más de dos semanas podría ser una indicación de una condición anormal de sus encías, como una piorrea. En este caso, deje de usar el cepillo de dientes y consulte con su dentista.

► Acerca de la función de inicio suave (solo en el modo NORMAL)

Para evitar las salpicaduras de pasta de dientes y para acostumbrarse a la vibración de alta velocidad, el cepillo de dientes alcanzará gradualmente la velocidad y la vibración seleccionadas aproximadamente 2 segundos después de que empiece a funcionar.





► Acerca de la función del temporizador de notificación de 30 segundos de cepillado

El cepillo de dientes se detendrá una vez a intervalos de 30 segundos para indicar el tiempo de cepillado. La unidad principal se detendrá dos veces a intervalos de 2 minutos y después se iniciará de nuevo.

- Divida su dentadura en 4 partes (superior e inferior, izquierda y derecha) y cepille cada parte en orden, como “① parte frontal de la dentadura”, “② plano de mordedura de la dentadura” y “③ parte posterior de la dentadura” durante 30 segundos.

Al cepillar las 4 partes anteriores durante 30 segundos cada una (aproximadamente 2 minutos), puede cepillar de manera uniforme sus dientes sin dejarse ningún punto de la boca.

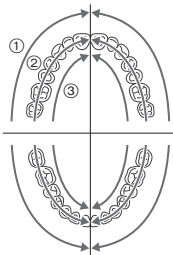

Uso del cepillo de dientes

- **La temperatura de utilización recomendada del cepillo de dientes eléctrico es de 0 °C o superior. Si la temperatura interior está por debajo de la temperatura recomendada, el cepillo de dientes eléctrico podría dejar de funcionar.**

- No ponga la unidad principal en contacto con productos capilares, cremas de manos, etc. Hacerlo puede dañar el exterior.

1 Inserte correctamente el cabezal del cepillo en el eje del cepillo.

- Inserte el cabezal del cepillo en el eje del cepillo, con su línea alineada con la marca de instalación de la unidad principal.
(Si la línea no está alineada, el cabezal del cepillo y la unidad principal tal vez no funcionen correctamente.)
- Gire el cabezal del cepillo para alinear su línea con la marca de posición de fijación del eje del cepillo. No lo gire apretando excesivamente.
(De lo contrario, podría producirse una rotura o una deformación del eje del cepillo y el cabezal del cepillo.)

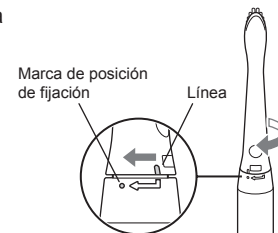
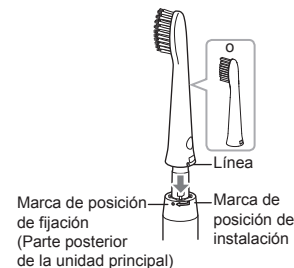



2 Introduzca el cepillo de dientes en la boca.

- Para evitar salpicaduras de pasta dentífrica, utilice solo una pequeña cantidad de pasta dentífrica.



Antes de accionar el interruptor de encendido, introduzca el cabezal del cepillo en la boca.

3 Pulse el interruptor de encendido y seleccione un modo.

- La primera vez que utilice el cepillo, tal vez note una sensación de cosquilleo a causa de las vibraciones de las ondas acústicas, pero esta sensación desaparecerá después de las primeras utilizaciones.
- Cada vez que pulse el interruptor de encendido cambiará el modo.

(Cada vez que pulsa el interruptor de encendido, el aparato accede al modo Normal.)

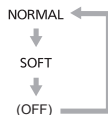
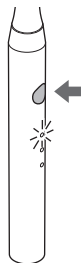

Modo	Descripción
NORMAL	Recomendado para una limpieza dental general.
SOFT (Suave)	Si nota que el modo Normal es demasiado intenso, recomendamos seleccionar el modo Suave.

4 Apague la unidad principal cuando termine de lavarse los dientes.

- Pulse el interruptor de encendido para apagar la unidad.

Consejo para el uso

Cepillado



Cepillo extrafino

Cuando quiera cepillar principalmente la bolsa periodontal. (También puede cepillar la superficie delantera de los dientes y la superficie de mordida.)



Cepillo de ajuste múltiple

Cuando quiera limpiar la superficie delantera y la superficie de mordida de los dientes. (No puede limpiar la bolsa periodontal.)

- Elija el cabezal de cepillo en función del uso y la zona.

Bolsa periodontal

- Utilice el cepillo extrafino.
- Coloque el cabezal de cepillo a un ángulo de 45°.
- Aplique las cerdas del cepillo extrafino ligeramente dentro de la bolsa periodontal y mueva el cepillo de dientes lentamente.



Superficie delantera y la superficie de mordida de los dientes

- Aplique el cabezal de cepillo a un ángulo de 90°.



Para la parte posterior de los dientes delanteros o los dientes desalineados

- Coloque el cepillo verticalmente.
- Mueva el cepillo de dientes para hacer juego con el ángulo de los dientes.





Para el límite entre los dientes y las encías

- Aplique el cabezal de cepillo a un ángulo de 45°.



Tras el uso

Limpieza del cabezal de cepillo y la unidad principal

1 Desmonte el cabezal del cepillo.

- Gire el cabezal del cepillo para alinear su línea con la marca de posición de instalación de la unidad principal. (Si extrae el cabezal del cepillo mientras el cabezal del cepillo está bloqueado podría romperlo.)
- Extraiga el cabezal del cepillo en vertical.



2 Limpie el cabezal del cepillo. Lave el cabezal del cepillo con agua del grifo.

- Limpie a conciencia las partes interior e inferior del cabezal del cepillo.
- No tire de las cerdas del cabezal del cepillo. (De lo contrario, las cerdas podrían desprenderse.)
- No lo lave con agua a una temperatura superior a 80 °C. (De lo contrario, el cabezal del cepillo podría romperse.)

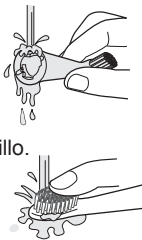

3 Limpie la unidad principal. Lave la unidad principal con agua del grifo.

- No sumerja la unidad principal en agua. (De lo contrario, podría penetrar agua en la unidad principal.)
- No la lave con agua a una temperatura superior a 40 °C. (De lo contrario, podría estropear la unidad principal.)

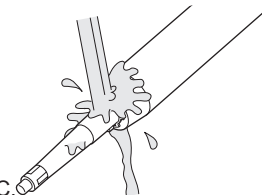

4 Seque el agua del cabezal del cepillo y la unidad principal antes de guardarlos.

- No recargar mientras esté mojado. De lo contrario, pueden producirse manchas.





Limpeza del cargador

- 1** Desconecte la clavija del cable de alimentación de la toma de corriente.

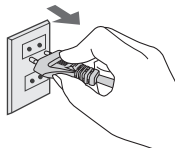

- 2** Deslice y extraiga la tapa del cargador.

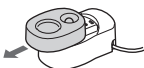

- 3** Lave la tapa del cargador con agua del grifo y seque el agua.

- Excepto la tapa del cargador, los demás elementos no pueden limpiarse con agua.

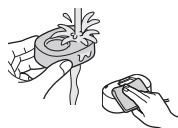

- 4** Elimine el polvo de la parte inferior del cargador con un paño suave.

- 5** Limpie las piezas metálicas de la clavija del cable de alimentación con un paño seco aproximadamente cada 6 meses.



Preguntas frecuentes

Pregunta

¿Por qué se detiene cada 30 segundos y dos veces cada 2 minutos?



¿Por qué cada vez que se pulsa el interruptor de encendido se selecciona un modo diferente?



¿Dónde pueden conseguirse repuestos para el cabezal del cepillo?



Respuesta

Porque este producto cuenta con un temporizador de 30 segundos que detiene el funcionamiento cada 30 segundos para recordarle el tiempo de utilización. (Vea la página 104.)

Este producto puede utilizarse en dos modos. Cada pulsación del interruptor permite cambiar a otro modo. (Vea la página 105.)

Pueden obtenerse a través de un distribuidor o de un centro de servicio autorizado.

GB

D

F

I

NL

E

DK

P

N

S

FIN

PL

CZ

SK

H

RO





Solución de problemas

Problema	Diagnóstico	Acción de corrección
El indicador de estado de carga no se enciende.	▶ La unidad principal no está correctamente colocada en el cargador.	▶ Inserte la unidad principal en vertical en el orificio de carga y compruebe que el indicador de estado de carga se ilumina. (Vea la página 103.)
El cepillo de dientes solo funciona durante unos minutos, incluso estando cargado.	▶ La tapa del cargador no está correctamente conectada al cargador.	▶ Conecte la tapa del cargador correctamente al cargador.
El cepillo de dientes no funciona.	▶ La batería recargable ha llegado al final de su vida útil (aproximadamente 3 años). ▶ El aparato se ha utilizado a temperaturas de 0 °C o inferiores.	▶ Cambie la batería. (Vea la página 109.) ▶ Póngase en contacto con el centro de servicio autorizado en el que compró el producto.
La vibración es más débil.	▶ Batería baja.	▶ La temperatura de utilización recomendada es de 0 °C o superior.
El cepillo de dientes se detiene a intervalos cortos.	▶ La "función de temporizador de notificación de 30 segundos de cepillado" está en funcionamiento. (Vea la página 104.)	▶ Cargue la batería por lo menos 17 horas. (Vea la página 103.)
El nivel de vibraciones aumentará de forma gradual después de pulsar el interruptor de encendido.	▶ La "función de inicio suave" está en funcionamiento. (Vea la página 103.)	▶ No se trata de ningún error. Puede utilizar el cepillo con normalidad.

Si los problemas persisten, póngase en contacto con el establecimiento en el que adquirió la unidad o con un servicio técnico autorizado por Panasonic para su reparación.



Vida de la batería

Aproximadamente 3 años. Es posible que la batería haya alcanzado el final de su vida útil si la frecuencia de uso disminuye drásticamente, incluso tras una carga completa. (La vida operativa de la batería puede variar en función del uso y las condiciones de almacenamiento)

Extracción de la batería recargable interna

Este producto tiene una batería recargable interna. Antes de eliminar el producto, asegúrese de desmontar la batería interna. Asegúrese de llevar las baterías antiguas a un punto de recogida autorizado especial.

El método descrito en la imagen inferior solo puede aplicarse para desechar el producto, no para realizar intervenciones de mantenimiento. Si desmonta el cepillo de dientes, dejará de ser resistente al agua y puede quedar expuesto a averías.

- Pulse el interruptor de encendido para encender el aparato y déjelo encendido hasta que la batería este completamente descargada.
- Desmonte el cepillo de dientes después de descargar la batería por completo.
- La batería debe desecharse en un punto especificado por las autoridades o a través de una empresa de reciclaje autorizada.
- Quite la batería con un destornillador de cabeza plana en el siguiente orden.
Desmonte la parte inferior del cuerpo principal (1-2). Mantenga presionado el cuerpo principal. Haga palanca con el gancho de la batería (3). Quite la cinta de los terminales (4). Arranque los protectores (5-6). Inserte un destornillador de cabeza plana en la parte inferior de la junta de soldadura, y quite la batería (7).

- Durante el desmontaje, procure no provocar un cortocircuito en los terminales positivo y negativo de la batería desmontada y aisle los terminales aplicando cinta aislante.

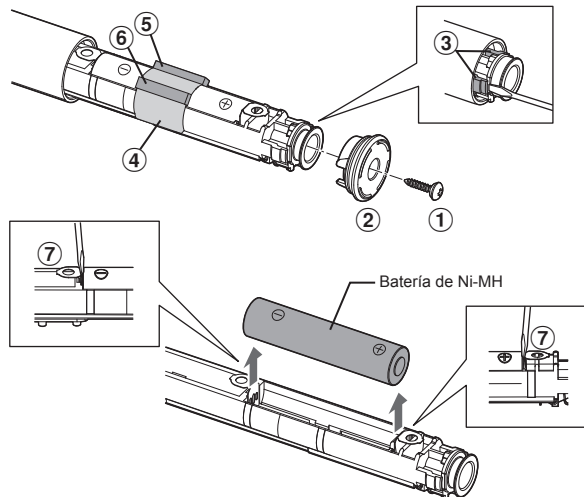

Protección del medio ambiente y reciclaje

Este producto utiliza una batería de Ni-MH. Si su país dispone de una legislación específica sobre el reciclaje de baterías, lleve su batería vieja a un punto de recogida específico.





Especificaciones

Fuente de alimentación	Consulte la placa de identificación del producto (conversión de tensión automática)
Tiempo de carga	Aprox. 17 horas (Temperatura ambiente: 0 °C-35 °C)
Ruido acústico aéreo	En el modo Normal: 49 (dB (A) re 1 pW) En el modo Suave: 44 (dB (A) re 1 pW)

Este producto está destinado solamente para su uso doméstico.

Cambio del cabezal del cepillo (vendido por separado)

- Recomendamos sustituir el cabezal del cepillo cada 3 meses.
- Si las cerdas están dobladas o gastadas, el resultado no será óptimo.
- Un cabezal del cepillo dañado a causa de la masticación puede provocar lesiones en los dientes y las encías. Sustituya el cabezal dañado.
- Puede obtener repuestos a través de un distribuidor o de un centro de servicio autorizado.
- El paquete de sustitución del cabezal del cepillo incluye etiquetas identificativas de colores. Las etiquetas pueden pegarse en el mango del cepillo para identificar a los diferentes usuarios que comparten una misma unidad principal.

Referencia	Cepillo de repuesto para EW-DM81	
WEW0972	Cepillo extrafino	
WEW0974	Cepillo de ajuste múltiple	



**Eliminación de Aparatos Viejos y de Pilas y Baterías
Solamente para la Unión Europea y países con sistemas de reciclado**



Estos símbolos en los productos, su embalaje o en los documentos que los acompañen significan que los productos eléctricos y electrónicos y pilas y baterías usadas no deben mezclarse con los residuos domésticos.

Para el adecuado tratamiento, recuperación y reciclaje de los productos viejos y pilas y baterías usadas llévelos a los puntos de recogida de acuerdo con su legislación nacional. En España, los usuarios están obligados a entregar las pilas en los correspondientes puntos de recogida. En cualquier caso, la entrega por los usuarios será sin coste alguno para éstos. El coste de la gestión medioambiental de los residuos de pilas, acumuladores y baterías está incluido en el precio de venta.

Si los elimina correctamente ayudará a preservar valuosos recursos y evitará potenciales efectos negativos sobre la salud de las personas y sobre el medio ambiente.

Para más información sobre la recogida u reciclaje, por favor contacte con su ayuntamiento.

Puede haber sanciones por una incorrecta eliminación de este residuo, de acuerdo con la legislación nacional.



Nota para el símbolo de pilas y baterías (símbolo debajo)

Este símbolo puede usarse en combinación con el símbolo químico. En este caso, cumple con los requisitos de la Directiva del producto químico indicado.

GB
D
F
I
NL
E
DK
P
N
S
FIN
PL
CZ
SK
H
RO







Panasonic

Brugsanvisning (Husholdning) Sonic Vibration Eltandbørste

Modelnummer EW-DM81

Indhold

Sikkerhedsforanstaltninger	116	Ofte Stillede Spørgsmål.....	125
Påtænkt anvendelse.....	119	Fejlfinding	126
Identifikation af dele.....	120	Batterilevetid.....	127
Opladning af tandbørsten	121	Udtagelse af det indbyggede genopladelige batteri	127
Før rensning af dine tænder.....	121	Specifikationer	128
Brug af tandbørsten.....	122	Udskiftning af børstehoved (sælges separat).....	128
Råd om brug.....	123		
Efter brug.....	124		

Tak fordi du valgte dette Panasonic-produkt.

Læs venligst alle instruktioner inden brug, og opbevar denne brugsanvisning på et sikkert sted.



Advarsel

- Vær sikker på at apparatet er slukket og tag strømstik ud af stikkontakten inden udførelse af alle former for vedligeholdelse. Unladdelse heraf kan medføre elektrisk stød.
- Vask ikke opladeren.
Dette kan medføre elektrisk stød.
- Elledningen kan ikke udskiftes. Hvis ledningen er beskadiget, skal opladeren kasseres.
- Tandbørster kan bruges af børn og personer med reducerede fysiske, sensoriske eller mentale evner eller manglende erfaring og viden, hvis de har fået vejledning eller instruktioner i, hvordan de skal bruge apparatet på en sikker måde og forstår de farer, der kan opstå.
- Rengøring og brugervedligeholdelse må ikke foretages af børn uden opsyn.
- Børn må ikke lege med apparatet.





- Brug aldrig andet end den tilhørende oplader til at oplade produktet. Desuden må den tilhørende oplader ikke anvendes til andre produkter. (Se side 120.)
- Det følgende symbol angiver, at der kræves en specifik aftagelig strømforsyning for at slutte det elektriske apparat til el-nettet. Strømforsyningens og opladeenhedens typereferencer er markerede i nærheden af symbolet.





Sikkerhedsforanstaltninger

For at reducere risikoen for personskade, tab af menneskeliv, elektrisk stød, brand og tingsskade skal følgende sikkerhedsforanstaltninger altid overholdes.

Symbolforklaring

Følgende symboler anvendes til at klassificere og beskrive fareniveauet samt graden af person- eller tingsskade, der kan forekomme, hvis betegnelsen tilsidesættes, og der forekommer forkert anvendelse.

 **FARE**

Angiver en potentiel fare, der vil resultere i alvorlig tilskadekomst eller dødsfald.

 **ADVARSEL**

Angiver en potentiel fare, der kan resultere i alvorlig tilskadekomst eller dødsfald.

 **FORSIGTIG**

Angiver en fare, der kan resultere i mindre tilskadekomst eller tingsskade.

Følgende symboler anvendes til at klassificere og beskrive typen af anvisninger, der skal overholdes.

 Dette symbol bruges til at advare brugere om en bestemt anvendelsesmetode, der ikke må udføres.

 Dette symbol bruges til at advare brugere om en bestemt fremgangsmåde, der skal overholdes for at bruge apparatet på sikker vis.

ADVARSEL

► Forebyggelse af uheld

-  **Må ikke opbevares inden for rækkevidde af børn eller babyer. Lad ikke børn bruge produktet.**
 - Dette kan resultere i en ulykke eller personskade på grund af utilsigtet indtagelse af aftagelige dele.

► Oplader

-  **Opladeren må aldrig sættes i stikkontakten eller tages ud med våde hænder.**
 - Dette kan resultere i elektrisk stød eller personskade.

Anbring ikke opladeren over eller i nærheden af en vask eller et badekar, der er fyldt med vand.

Opladeren (bortset fra laderdækslet) må ikke nedsænkes i vand eller vaskes med vand.

-  **Brug ikke produktet, hvis opladeren er beskadiget, eller hvis stikkontakten sidder løs.**

Undgå at beskadige, modificere, bøje, trække eller sno ledningen. Ydermere må ledningen ikke klemmes eller ligge under noget tungt.

- Dette kan resultere i elektrisk stød eller brand som følge af kortslutning.

Produktet må ikke anvendes på nogen måde, der overstiger den angivne kapacitet for stikkontakten eller ledningsnettet.

-  - Hvis den angivne kapacitet overskrides ved, at der tilsluttes for mange strømstik til én stikkontakt, kan det forårsage brand som følge af overophedning.

-  **Brug ikke oplader tæt på badekar eller i bruseren.**
 - Dette kan resultere i elektrisk stød og brand.



ADVARSEL

Sørg altid for, at apparatet anvendes med en elektrisk strømkilde, der passer til den normerede spænding, som er angivet på opladeren.



Sæt strømstikket helt i.

- Undladelse heraf kan medføre brand eller elektrisk stød.

Tag altid opladeren ud af stikkontakten, når opladeren rengøres.



- Undladelse heraf kan medføre elektrisk stød eller personskade.

Rengør strømstikket og stikket til apparatet regelmæssigt for at forhindre støvansamling.



- Undladelse heraf kan resultere i brand som følge af isoleringsfejl forårsaget af fugt. Afbryd opladeren, og tør den af med en tør klud.

► I tilfælde af en uregelmæssighed eller fejl

Afbryd omgående enhver anvendelse og fjern opladeren, hvis der forekommer en uregelmæssighed eller fejl.

- Undladelse heraf kan medføre brand, elektrisk stød eller personskade.

<Tilfælde af uregelmæssighed eller fejl>



- Hoveddelen, opladeren eller ledningen er deform eller unormalt varm.
- Hoveddelen, opladeren eller ledningen lugter brændt.
- Der forekommer en unormal lyd ved anvendelse eller opladning af hoveddelen, opladeren eller ledningen.
- Anmod omgående om eftersyn eller reparation hos et autoriseret servicecenter.

► Apparatet

Dette produkt har et indbygget genopladeligt batteri. Apparatet må ikke opvarmes eller kastes på ild.



- Dette kan resultere i læk af batterivæske, overophedning af batteri eller eksplosion.

Produktet må ikke ændres eller repareres.



- Dette kan resultere i brand, elektrisk stød eller personskade.
→ Kontakt et autoriseret servicecenter for at få foretaget reparationer (udskiftning af batteri, m.m.).

Produktet må aldrig skilles ad, på nær ved bortskaftelse.



- Dette kan resultere i brand, elektrisk stød eller personskade.

FORSIGTIG

► Apparatet

Må aldrig anvendes til andre formål end rensning af dine tænder.



- Dette kan resultere i en ulykke eller personskade.

Del ikke dit børstehoved med din familie eller andre personer.



- Gøres dette, kan det resultere i infektion eller betændelse.

► Bemærk følgende forholdsregler

Må ikke tabes eller stødes imod andre genstande.



- Gøres dette, kan det resultere i personskade.

Bind aldrig ledningen stramt rundt om opladeren under opbevaring.



- Dette kan forårsage, at ledningstråden afbryder ved belastning, og kan resultere i brand som følge af kortslutning.





FORSIGTIG

 **Tag opladeren ud af stikkontakten, når den ikke oplader.**

- Undladelse heraf kan forårsage elektrisk stød eller brand på grund af overgang som følge af isoleringsforringelse.

Når du tager opladeren ud af strømstik, skal du holde fast i strømstik frem for i ledningen.

-  - Ellers kan det forårsage, at ledningstråden afbryder ved belastning, og kan resultere i elektriske forbrændinger eller elektrisk stød eller brand som følge af en kortslutning.

► Beskyttelse af dine tænder og gummer

Brug ikke kraftigt slibende tandpasta til tandbørsten, såsom tandpasta til at fjerne aflejringer af tjære eller til blegning.

Pres ikke børstehovedet hårdt imod tænder eller tandkød, og anvend det ikke på samme sted hele tiden.

-  **Anvend ikke hoveddelens plastikdel eller børstehovedet til tænderne.**

Lad ikke nogen anvende tandbørsten, hvis de ikke selv kan betjene den.

Folk bør ikke bruge tandbørsten, hvis de er ekstra følsomme i munden.

- Dette kan resultere i personskade eller skade på tænder og tandkød.

Folk, der kan have tandkødssygdomme, eller som er ved at få behandlet deres tænder eller er bekymrede over symptomerne i munden, bør konsultere en tandlæge før brug.



- Undladelse heraf kan resultere i personskade eller skade på tænder og tandkød.

Bortskaffelse af det genopladelige batteri

FARE

Det genopladelige batteri må kun benyttes til dette apparat. Brug ikke batteriet til andre produkter.

- **Må ikke brændes eller udsættes for varme.**
- **Du må ikke lodde, adskille eller ændre batteriet.**
- **Lad ikke de positive og negative poler på batteriet få kontakt med hinanden ved brug af metalgenstande.**
- **Bær og opbevar ikke batteriet sammen med metalliske smykker, såsom halskæder og hårnåle.**
- **Fjern aldrig røret.**
- Dette kan resultere i læk af batterivæske, overophedning eller eksplosion.





ADVARSEL

Efter det genopladelige batteri er taget ud, må det ikke opbevares inden for for børn og spædbørns rækkevidde.



- Batteriet vil skade kroppen, hvis det sluges ved et uheld.
- Hvis dette sker, skal en læge kontaktes med det samme.

Hvis batteriet lækker væske, skal følgende procedurer følges. Rør ikke ved batteriet med dine bare hænder.



- Batteriets væske kan medføre blindhed, hvis det kommer i kontakt med dine øjne.
- Gnid ikke dine øjne. Vask omgående med rent vand, og kontakt en læge.
- Batteriets væske kan forårsage betændelse eller skade, hvis det kommer i kontakt med huden eller tøjet.
- Vask det omhyggeligt af med rent vand, og kontakt en læge.

Påtænkt anvendelse

► Forholdsregler

- Rengør ikke dette apparat med fortynder, rensebenzin, alkohol eller andre kemikalier. Ellers kan det resultere i revner eller misfarvning. Der kan anvendes en blød klud fugtet i vand fra hanen eller sæbeskum til at rengøre apparatets ydre.
- Dette apparat skal holdes væk fra svømmebassinet, bruseren eller andre steder, der udsættes for vand eller fugt.
- Dette apparat skal holdes væk fra varme steder eller direkte sollys.

GB

D

F

I

NL

E

DK

P

N

S

FIN

PL

CZ

SK

H

RO



Identifikation af dele

A Hoveddel

- ① Afbryderknap
(sluk/tænd/valg af funktion)
- ② Tandbørsteskaft
- ③ Funktionsindikator (grøn)
- ④ Indikator til ladestatus (rød)
- ⑤ Positionsmærke til låsning
- ⑥ Positionsmærke til installation

Tilbehør

E Brugsanvisning

F Garantibevis

B Ekstra fin børste

- ⑦ Børstehår (ekstrafine hår)
- ⑧ Tandbørstehåndtag

C Børste til mange formål

- ⑨ Børstehår

D Oplader (RE8-55)

(Opladerens form afhænger af området.)

- ⑩ Ledning
- ⑪ Strømsik
- ⑫ Opladeenhed
- ⑬ Dæksel til oplader
- ⑭ Hul til oplader
- ⑮ Børstehovedholder





Opladning af tandbørsten

- 1 Anbring opladeren på et vandret og stabilt sted, såsom en håndvask eller hylde.**
- 2 Sæt hoveddelen lige ned i hullet til opladeren i en stående position.**
- 3 Sæt strømstikket ind i stikkontakten.**

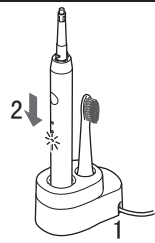

- Hvis hoveddelen sidder skævt eller bunden af hoveddelen ikke har forbindelse med hullet til laderen, bliver hoveddelen ikke opladet.
- Sørg for at dækslet til opladeren sidder godt fast på opladeren.

Indikator ved opladning

Opladning



Opladning fuldført

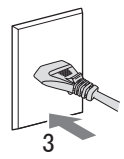
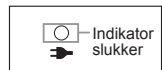

Hvis der oplades konstant

- Det tager cirka 17 timer at lade helt op. Når opladning er fuldført, slukkes indikatoren til ladestatus automatisk. Resterende batterikapacitet kan forkorte opladetiden.
- Mere end 17 timers opladning påvirker ikke batteriets ydeevne.
- En fuld opladning giver strøm nok til cirka 30 minutters brug. (Brugstiden kan variere alt efter omgivende temperaturer og brugsbetingelser.)

4 Tag strømstikket ud, når opladningen er fuldført.

► Noter

- Hvis enheden ikke bruges i mere end 6 måneder eller bruges for første gang, lyser indikatoren til ladestatus ikke umiddelbart, eller anvendelsestiden vil være kortere. Du skal i så tilfælde oplade apparatet i mere end 26 timer. Herefter vil apparatet fungere normalt.
- Anbefalet rumtemperatur for opladning er 0 °C - 35 °C. Batteriets ydeevne reduceres muligvis, når opladetemperaturen er over eller under end den anbefalede temperatur.

Før rensning af dine tænder

Sonic Vibration Eltandbørste er en el-tandbørste med sonisk vibration* med cirka 31.000 børstebevægelser i minuttet.

* Sonisk vibration i et akustisk bølgefelt

Når du begynder at bruge tandbørsten, kan du opleve at dit tandkød bløder en smule selvom dit tandkød er sundt. Dette skyldes, at dit tandkød stimuleres af tandbørsten for første gang. Dit tandkød bør ikke bløde efter en eller to uger. Hvis tandkødet fortsat bløder efter mere end to uger, kan det være tegn på en unormal tilstand ved dit tandkød, såsom parodontose. Er dette tilfældet skal du holde op med at bruge tandbørsten og konsultere din tandlæge.

► Om blød opstartsfunktion (kun for NORMAL tilstand)

For at forhindre at tandpastaen sprøjter, og for at du kan vænne dig til vibrationernes høje hastighed, vil tandbørsten gradvist nå den valgte hastighed og vibration efter cirka 2 sekunders drift.





► Om 30-sekunders-signalet for at indikere børstetiden

Tandbørsten stopper hvert 30. sekund for at angive børstetiden. Hoveddelen stopper to gange med 2 minutters interval, og starter igen.

- Opdel dit tandsæt i fire dele (øvre og nedre, venstre og højre), og børst hver del i rækkefølgen “① tændernes yderside”, “② tyggefladerne”, og “③ tændernes inderside” og brug 30 sekunder på hver del. Ved at børste de 4 områder ovenfor i 30 sekunder hver (cirka 2 minutter), kan du børste dine tænder uden at mangle eventuelle områder i munden.

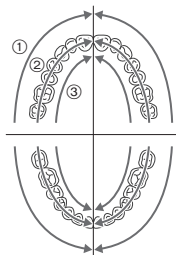

Brug af tandbørsten

► El-tandbørstens anbefalede driftstemperatur er 0 °C eller derover. Hvis indendørstemperaturen er under den anbefalede temperatur, stopper el-tandbørsten muligvis driften.

- Lad ikke hoveddelen komme i kontakt med hårprodukter, håndcreme osv. Dette kan føre til beskadigelse af ydre dele.

1 Sæt børstehovedet godt fast på tandbørsteskaftet.

- Sæt børstehovedet ind i tandbørsteskaftet, så dets linje flugter med hoveddelens installationsmærke. (Hvis linjen ikke flugter, vil børstehovedet og hoveddelen muligvis få funktionsfejl.)
- Drej børstehovedet så det flugter dets linje med tandbørsteskaftets positionsmærke til låsning. Drej ikke stramt. (Ellers kan det forårsage brud og deformationer på tandbørsteskaftet og børstehovedet.)

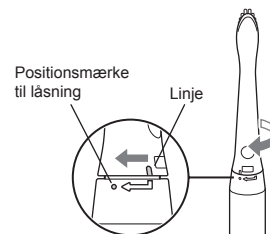
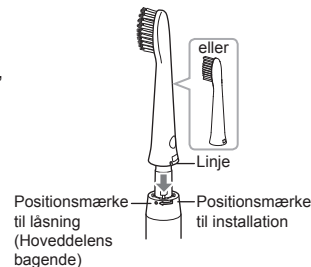



2 Placér tandbørsten i munden.

- For at undgå at tandpastaen sprøjter, skal du bruge en lille mængde almindelig tandpasta. Put børstehovedet ind i munden, før du tænder for tandbørsten.



3 Tryk på afbryderkontakten og vælg en funktion.

- Enkelte førstegangsbrugere oplever sandsynligvis en kildende eller snurrende fornemmelse på grund af lydbølgevibrationer, men efter flere ganges brug forsvinder denne følelse.
- Hver gang afbryderkontakten tændes, skifter funktionen. (Hver gang du trykker på afbryderkontakten, er apparatet i Normal tilstand.)

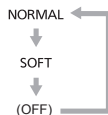
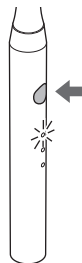

Funktion	Beskrivelse
NORMAL	Anbefalet til normal tandbørstning.
SOFT (Blød)	Når du føler, at Normal tilstand er for stimulerende, anbefales det at bruge Blød tilstand.

4 Sluk for hoveddelen når du er færdig med at børste tænderne.

- Tryk på afbryderkontakten for at slukke for enheden.

Råd om brug

Børstning



Ekstra fin børste

Når du primært ønsker at børste tandkødslommen. (Du kan også børste tændernes forside og tyggefladen.)



Børste til mange formål

Når du ønsker at gøre din tænders forside og tyggeflade rene. (Du kan ikke børste tandkødslommen.)

- Vælg børstehoved alt efter brug og område.

Tandkødslomme

- Brug den ekstra fine børste.
- Anbring børstehovedet i en vinkel på 45°.
- Sæt forsigtigt den ekstra fine børstes børstehår på tandkødslommen og bevæg langsomt tandbørsten.



45°

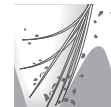

Tændens forside og tyggeflade

- Anbring børstehovedet i en vinkel på 90°.



90°



For bagsiden af de forreste tænder eller skævtstående tænder

- Sæt børsten lodret.
- Bevæg tandbørsten så den passer til tændernes vinkel.





Til grænsen mellem tænder og tandkød

- Anbring børstehovedet i en vinkel på 45°.



Efter brug

Rengøring af børstehoved og hoveddel

1 Fjerne børstehovedet.

- Drej børstehovedet så det flugter dets linje med hoveddelens positionsmærke til installation.
(Hvis du trækker børstehovedet ud, mens børstehovedet er låst, risikerer du at det brækker).
- Træk børstehovedet lodret ud.

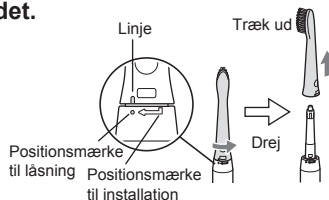

2 Rengøre børstehovedet.

Vask børstehovedet med rindende vand.

- Rengør det indre og bunden af børstehovedet grundigt.
- Træk ikke i hårene på børstehovedet.
(Ellers vil det medføre at hårene falder af.)
- Vask det ikke med vand, der er over 80 °C.
(Ellers kan det medføre, at børstehovedet knækker.)

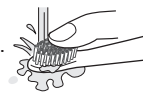
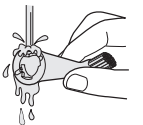

3 Rengøre hoveddelen.

Vask hoveddelen med rindende vand.

- Du må ikke dyppe hoveddelen i vand.
(Ellers kan vandet trænge ind i hoveddelen.)
- Vask den ikke med vand, der er over 40 °C.
(Ellers kan det beskadige hoveddelen.)

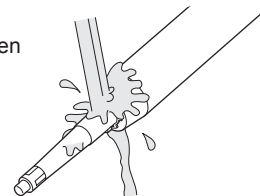

4 Tør vandet af børstehovedet og hoveddelen inden opbevaring.

- Oplad ikke tandbørsten mens den er våd.
Dette kan føre til, at den bliver tilsmudset.





Rengøring af opladeren

- 1 **Tag strømstikket ud af stikkontakten.**

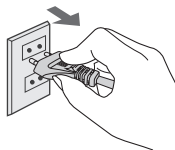

- 2 **Skub og fjern dækslet til opladeren.**

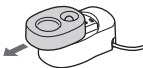

- 3 **Vask dækslet til opladeren med rindende vand, inden du tørrer det overskydende vand af.**

- Bortset fra dækslet til opladeren, kan alle andre dele ikke vaskes med vand.

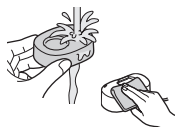

- 4 **Tør snavs af opladerens bund med en blød klud.**

- 5 **Tør og rengør strømstikkets metaldele med en tør klud cirka hver 6. måned.**



Ofte Stillede Spørgsmål

Spørgsmål

Hvorfor stopper den hver 30. sekund og to gange for hver 2. minut?



Hvorfor skifter driftstilstanden hver gang, jeg trykker på afbryderkontakten?



Hvor sælges udskiftningsdele til børstehovedet?



Svar

Fordi dette apparat har en påmindelse og timer for hver 30. sekund, der muliggør at tandbørstning standser i 30 sekunds intervaller, for at minde dig om børstetiden. (Se side 122.)

Dette apparat har to driftstilstande. Hvert tryk skifter til en anden tilstand. (Se side 123.)

Fås hos distributøren eller et autoriseret servicecenter.

GB

D

F

I

NL

E

DK

P

N

S

FIN

PL

CZ

SK

H

RO





Fejlfinding

Problem	Diagnose	Korrigerende handling
Indikator til ladestatus tænder ikke.	▶ Hoveddelen er ikke installeret korrekt på opladeren.	▶ Sæt hoveddelen lodret ind i hullet til laderen, og kontrollér at indikatoren til ladestatus lyser. (Se side 121.)
Tandbørsten kan kun bruges i få minutter, selv om den er ladet op.	▶ Dækslet til opladeren sidder ikke fast på opladeren.	▶ Sæt dækslet til opladeren fast til opladeren.
Tandbørsten virker ikke.	▶ Det genopladelige batteri er nået til slutningen af sin levetid (cirka 3 år).	▶ Udskift batteriet. (Se side 127.) Kontakt det autoriserede servicecenter, hvor du købte det.
Vibrationer svækkes.	▶ Apparatet anvendes ved cirka 0 °C eller derunder.	▶ El-tandbørstens anbefalede driftstemperatur er 0 °C eller derover.
Tandbørsten pauser driften med korte mellemrum.	▶ Lavt batteri.	▶ Oplad i mindst 17 timer. (Se side 121.)
Vibration vil gradvist øges, efter at du trykker på afbryderkontakten.	▶ Funktionen "30-sekunders-signalet" er i gang. (Se side 122.)	
	▶ Funktionen "Blød opstart" er i gang. (Se side 121.)	▶ Dette er ikke en fejl. Brug den som du plejer.

Hvis problemerne stadig ikke kan løses, skal du kontakte den butik, hvor du købte enheden eller et autoriseret Panasonic-servicecenter, angående reparation.



Batterilevetid

Cirka 3 år. Batteriet kan have nået sin levetid, hvis anvendeshyppigheden falder drastisk selv efter en fuld opladning.

(Batteriets levetid kan variere afhængigt af brugen eller opbevaringsbetingelserne)

Udtagelse af det indbyggede genopladelige batteri

Dette produkt har et indbygget genopladeligt batteri. Inden du kasserer tandbørsten, skal du sørge for at fjerne det indbyggede batteri.

Hvis der findes et officielt dertil egnet sted for bortskaffelse af denne type batteri, skal du sørge for, at det bortskaffes på dette sted.

Metoden der er vist på nedenstående illustration må kun anvendes ved bortskaffelse af tandbørsten og må ikke bruges til at reparere den. Hvis du selv skiller tandbørsten ad, vil den ikke længere være vandtæt, hvilket kan medføre funktionsfejl.

- Tænd for apparatet ved at trykke på afbryderknappen, og lad det være tændt, indtil batteriet er helt afladet.
- Skil tandbørsten ad efter du har afladet batteriet fuldstændigt.
- Sørg for, at batteriet bortskaffes på et sted, der er anvist af myndighederne eller en officiel genbrugsstation.
- Fjern batteriet med en fladkærvet skruetrækker i følgende rækkefølge.

Fjern den nederste del fra hovedenheden (①-②). Tryk på hovedenheden, og hold fast i den. Dirk batteriklipsen (③) op.

Fjern tapen fra terminalerne (④).

Træk klæbepuderne (⑤-⑥) af.

Isæt en fladkærvet skruetrækker i bunden af svejsesømmen, og fjern derefter batteriet (⑦).

- Når du skiller apparatet ad, skal du sørge for, at du ikke kortsletter de positive og negative terminaler på batteriet, og isoler terminalerne ved at vikke tape omkring dem.

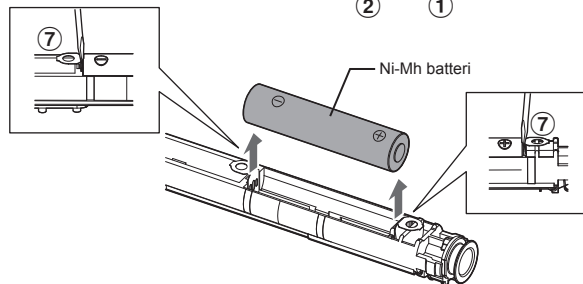
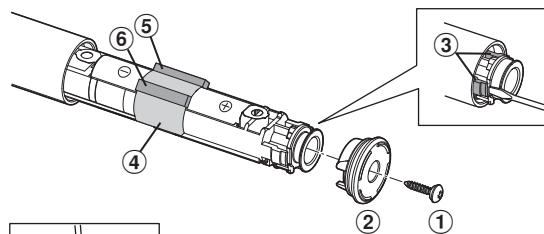

Miljøbeskyttelse og resourcegendannelse

Dette produkt anvender Ni-Mh batteri.

Hvis dit land har relevante regler vedrørende genbrug af batterier, skal dit gamle batteri bortskaffes på et sådant specialiseret sted.



GB

D

F

I

NL

E

DK

P

N

S

FIN

PL

CZ

SK

H

RO





Specifikationer

Strømkilde	Se navnepladen på produktet (automatisk spændingsomskifter)
Ladetid	Ca. 17 timer (Rumtemperatur: 0 °C- 35 °C)
Luftbåren akustisk støj	I Normal tilstand: 49 (dB (A) re 1 pW) I Blød tilstand: 44 (dB (A) re 1 pW)

Dette produkt er kun beregnet til privat brug.

Udskiftning af børstehoved (sælges separat)

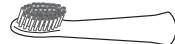
- Det anbefales at udskifte børstehovedet hver tredje måned.
- Spaltede eller slidte børstehår fører ikke til den ideelle effekt.
- Ødelagt børstehoved forårsaget af tygning skader dine tænder og gummer. Udskift det ødelagte børstehoved.
- Udskiftningsdele fås hos distributøren eller et autoriseret servicecenter.
- Farveidentifikationsmærkater er inkluderede i pakken til udskiftning af børstehovedet. Mærkaterne kan sættes på tandbørstehåndtaget for at identificere brugere, når de deler den samme hoveddel.

Delnummer	Udskiftningsbørste til EW-DM81	
WEW0972	Ekstra fin børste	
WEW0974	Børste til mange formål	



Indsamling af elektronikskrot og brugte batterier Kun for Den Europæiske Union og lande med retursystemer



Disse symboler på produkter, emballage og/eller ledsagedokumenter betyder, at brugte elektriske og elektroniske produkter og batterier ikke må blandes med almindeligt husholdningsaffald. For korrekt behandling, indsamling og genbrug af gamle produkter og batterier, skal du tage dem til indsamlingssteder i overensstemmelse med den nationale lovgivning.

Ved at skaffe sig af med dem på korrekt vis hjælper du med til at spare værdifulde ressourcer og forhindre eventuelle negative påvirkninger af menneskers sundhed og miljøet. Ønsker du mere udførlig information om indsamling og genbrug skal du kontakte din kommune.

Usagkyndig bortskaffelse af elektronikskrot og batterier kan eventuelt udløse bødeforlæggelse.



Information om batterisymbol (eksempler nedenfor):

Dette symbol kan anvendes sammen med et kemisk symbol. I så fald opfylder det kravene for det direktiv, som er blevet fastlagt for det pågældende kemikalie.

GB
D
F
I
NL
E
DK
P
N
S
FIN
PL
CZ
SK
H
RO





Panasonic

Instruções de Funcionamento

Escova de vibração sonora (uso doméstico)

Modelo n.º EW-DM81



Índice

Precauções de segurança	134	Perguntas frequentes	143
Utilização pretendida	137	Resolução de problemas.....	144
Identificação das peças	138	Vida útil da bateria	145
Carregar a escova de dentes	139	Remoção da bateria recarregável	
Antes de lavar os seus dentes	139	incorporada.....	145
Uso da escova de dentes	140	Especificações.....	146
Dicas de uso.....	141	Substituir a cabeça da escova	
Após a utilização	142	(vendida em separado).....	146

Obrigado por adquirir este produto Panasonic.

Antes de utilizar este aparelho, leia estas instruções completamente e guarde-as para futuras consultas.





Advertência

- Não se esqueça de desligar o aparelho e remover a ficha de alimentação da tomada elétrica antes de executar qualquer ação de manutenção.
Não o fazer pode resultar em choque elétrico.
- Não lave o carregador.
Fazê-lo pode resultar em choque elétrico.
- O cabo de alimentação não pode ser substituído. Se danificar o cabo, deve eliminar o carregador.
- As escovas dentais podem ser utilizadas por crianças e pessoas com capacidades físicas, sensoriais ou mentais reduzidas ou sem experiência e conhecimento de utilização caso tenham recebido supervisão ou instruções relativas à utilização segura do aparelho e compreendam os perigos envolvidos.





- A limpeza e manutenção não devem ser realizadas por crianças sem supervisão.
- As crianças não devem brincar com o aparelho.
- Não utilize qualquer outro carregador além do fornecido para carregar o produto. Não utilize qualquer outro produto com o carregador fornecido. (Veja a pág. 138.)
- O símbolo seguinte significa que é necessária uma fonte de alimentação amovível específica para ligar o aparelho à corrente elétrica. As referências do tipo da fonte de alimentação e da base de carregamento estão indicadas junto do símbolo.







Precauções de segurança



Para reduzir o risco de ferimentos, morte, choque elétrico, incêndio e danos materiais, respeite sempre as precauções de segurança apresentadas em seguida.

Explicação dos símbolos

Os símbolos seguintes são utilizados para classificar e descrever o nível de perigo, ferimentos e danos materiais causados quando as instruções não são respeitadas e o aparelho é utilizado incorretamente.

 PERIGO	Indica um perigo potencial que resultará em ferimentos graves ou morte.
 ADVERTÊNCIA	Indica um perigo potencial que poderá resultar em ferimentos graves ou morte.
 CUIDADO	Indica um perigo que poderá resultar em ferimentos menores ou danos materiais.

Os símbolos seguintes são utilizados para classificar e descrever o tipo de instruções a respeitar.

	Este símbolo alerta os utilizadores para um procedimento de funcionamento específico que não deve ser realizado.
	Este símbolo alerta os utilizadores para um procedimento de funcionamento específico que tem de ser seguido para utilizar o aparelho em segurança.

ADVERTÊNCIA

► Prevenção de acidentes

-  **Não o guarde ao alcance de crianças ou bebés. Não os deixe utilizar o aparelho.**
 - Caso contrário, poderá ocorrer um acidente ou ferimentos devido à ingestão acidental de peças removíveis.

► Carregador

-  **Não ligue nem desligue o carregador de uma tomada elétrica com uma mão molhada.**
 - Fazê-lo pode causar choque elétrico ou lesões.

Não coloque o carregador sobre ou perto de um lavatório ou uma banheira com água.

Não submerja o carregador (exceto a tampa do carregador) em água, nem o lave com água.

-  **Não utilize o carregador se ele estiver danificado, nem o utilize com uma tomada elétrica que esteja solta. Não danifique, não modifique, não dobre com força, não puxe, nem torça o cabo. Não coloque qualquer objeto pesado sobre o cabo nem o trilhe.**
 - Fazê-lo pode causar choque elétrico ou incêndio devido a um curto-circuito.

Não utilize de modo a exceder a potência nominal da tomada elétrica ou da instalação elétrica.

-  **Exceder a potência nominal ao ligar demasiadas fichas de alimentação numa tomada elétrica pode causar incêndio devido a sobreaquecimento.**

-  **Não utilize o carregador perto de uma banheira ou no chuveiro.**
 - Fazê-lo pode resultar em choque elétrico e incêndio.





ADVERTÊNCIA

Certifique-se sempre de que o produto é utilizado numa fonte de alimentação que corresponda à tensão nominal indicada no carregador.



Introduza totalmente a ficha de alimentação.

- Não o fazer pode causar incêndio ou choque elétrico.



Desligue sempre o carregador da tomada elétrica quando limpar o carregador.

- Não o fazer pode causar choque elétrico ou lesões.

Limpe regularmente a ficha de alimentação e a ficha do aparelho para evitar a acumulação de pó.



- Não o fazer pode causar incêndio devido a falha de isolamento provocada por humidade. Desligue o carregador e limpe-o com um pano seco.

► Em caso de anormalidade ou falha

Pare imediatamente de utilizar o carregador e remova-o se ocorrer alguma anormalidade ou falha.

- Não o fazer pode causar incêndio, choque elétrico ou lesões.

<Casos de anormalidade ou falha>



- A unidade principal, o carregador ou o cabo apresenta deformação ou calor anormal.
- A unidade principal, o carregador ou o cabo emite um odor a queimado.
- Existe um som anormal durante a utilização ou o carregamento da unidade principal, no carregador ou no cabo.
- Solicite imediatamente uma inspeção ou reparação num centro de assistência autorizado.

► O produto

Este produto possui uma bateria recarregável incorporada.



Não aqueça o produto nem o coloque no fogo.

- Fazê-lo pode causar fuga de fluido da bateria, superaquecimento da bateria ou explosão.

Não modifique nem repare o aparelho pelos seus próprios meios.



- Caso contrário, poderá ocorrer um incêndio, choque elétrico ou ferimentos.

→ Contacte um centro de assistência autorizado para reparar o aparelho (substituição da bateria, etc.).

Nunca desmonte o aparelho, exceto quando proceder à sua eliminação.



- Caso contrário, poderá ocorrer um incêndio, choque elétrico ou ferimentos.

CUIDADO

► O produto



A escova não deve ser utilizada para outros fins que não lavar os seus dentes.

- Caso contrário, poderá ocorrer um acidente ou ferimentos.



A cabeça da escova não deve ser usada pelos seus familiares ou outras pessoas.

- Tal poderia provocar uma infeção e/ou uma inflamação.

► Note as seguintes precauções



Não deixe cair e evite que o aparelho bata contra outros objetos.

- Caso contrário, poderão ocorrer ferimentos.

GB

D

F

I

NL

E

DK

P

N

S

FIN

PL

CZ

SK

H

RO



CUIDADO

 **Não enrole o cabo demasiado apertado à volta do carregador quando o arrumar.**

- Fazê-lo pode causar quebras nos fios do cabo devido ao esticamento e pode causar incêndio devido a um curto-circuito.

 **Desligue o carregador da tomada elétrica quando não estiver a carregar.**

- Não o fazer pode causar choque elétrico ou incêndio devido a fuga elétrica resultante da deterioração do isolamento.

Quando desligar a ficha de alimentação, segure na ficha de alimentação e não no cabo.

-  - Caso contrário, pode partir os fios do cabo devido ao esticamento, o que pode causar queimaduras por eletricidade ou choque elétrico ou causar incêndio devido a um curto-circuito.

► Proteger os seus dentes e as suas gengivas

Não utilize a escova com pasta dentífrica que contenha componentes altamente abrasivos como, por exemplo, creme para remoção do tártaro ou branqueamento.

Não aplique demasiada força com a cabeça da escova nos dentes ou gengivas nem a utilize continuamente na mesma área.

-  **Não toque com a peça de plástico da unidade principal ou com a cabeça da escova nos dentes. Não permita que pessoas que não consigam utilizar a escova sozinhas a utilizem.**

As pessoas com pouca sensibilidade na boca não devem utilizar a escova.

- Caso contrário, poderão ocorrer ferimentos ou danos nos dentes e gengivas.

As pessoas que tenham doenças periodontais graves, que estejam a realizar tratamentos dentários ou que estejam apreensivas devido a algum sintoma na boca devem consultar um dentista antes de utilizarem o aparelho.

- Se não o fizerem, poderão ocorrer ferimentos ou danos nos dentes e gengivas.

Eliminação da bateria recarregável

PERIGO

A bateria recarregável destina-se exclusivamente a ser utilizada neste aparelho. Não utilize a bateria com outros produtos.

- **Não coloque a bateria no fogo, nem a exponha a fontes de calor.**
- **Não solde, não desmonte, nem modifique a bateria.**
- **Não permita que os terminais positivo e negativo da bateria entrem em contacto um com o outro através de objetos metálicos.**
- **Não transporte nem guarde a bateria juntamente com joias metálicas, como colares e ganchos de cabelo.**
- **Nunca descasque o tubo.**
- **Fazê-lo pode causar fuga de fluido, sobreaquecimento ou explosão.**



ADVERTÊNCIA

Depois de retirar a bateria recarregável, mantenha-a fora do alcance de crianças e bebês.



- A bateria irá prejudicar o organismo se for ingerida acidentalmente.
- Se isso acontecer, consulte imediatamente um médico.

Se ocorrer uma fuga do líquido da bateria, tome as medidas indicadas a seguir. Não toque na bateria com as mãos desprotegidas.



- O líquido da bateria poderá provocar cegueira se entrar em contacto com os olhos.
- Não esfregue os olhos. Lave imediatamente com água limpa e consulte um médico.
- O líquido da bateria poderá provocar inflamação ou ferimentos se entrar em contacto com a pele ou vestuário.
- Lave abundantemente com água limpa e consulte um médico.

Utilização pretendida

► Precauções

- Não utilize diluente, benzeno, álcool ou outros produtos químicos para limpar este produto. Caso contrário, poderá provocar a quebra ou o desvanecimento da cor do produto. Pode utilizar um pano macio ligeiramente humedecido em água da torneira ou espuma de sabão para limpar o exterior deste produto.
- Após a utilização, este produto deve ser mantido afastado de banheiras, chuveiros e outras áreas expostas a água ou humidade.
- Este produto deve ser mantido afastado de áreas muito quentes ou expostas à luz solar direta.

GB

D

F

I

NL

E

DK

P

N

S

FIN

PL

CZ

SK

H

RO



Identificação das peças

A Unidade principal

- ① Interruptor de ligar
(seleção de desligado/ligado/
modo)
- ② Eixo da escova
- ③ Indicador de modo (verde)
- ④ Indicador de estado de car-
regamento (vermelho)
- ⑤ Marca da posição de fixação
- ⑥ Marca da posição de instalação

Acessórios

E Instruções de

Funcionamento

F Cartão de Garantia

B Escova extrafina

- ⑦ Cerdas da escova (cerdas extra
finas)
- ⑧ Cabo da escova de dentes

C Escova polivalente

- ⑨ Cerdas da escova

D Carregador (RE8-55)

(A forma do carregador varia
consoante a região.)

- ⑩ Cabo
- ⑪ Ficha de alimentação
- ⑫ Base de carregamento
- ⑬ Tampa do carregador
- ⑭ Orifício de carregamento
- ⑮ Encaixe da cabeça da escova



Carregar a escova de dentes

1 Coloque o carregador numa superfície horizontal lisa, como um lavatório ou uma banca.

2 Introduza a unidade principal no orifício de carregamento, na posição vertical.

3 Introduza a ficha de alimentação numa tomada elétrica.

- Se a unidade principal ficar inclinada ou se o fundo da unidade principal não tocar no fundo do orifício de carregamento, a unidade principal não será carregada.
- Certifique-se de que a tampa do carregador está firmemente encaixada no carregador.

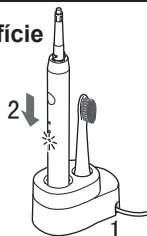

Indicador durante o carregamento

A carregar



Carregamento concluído

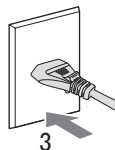
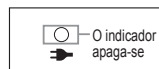

Se carregar continuamente

- Demora cerca de 17 horas a ficar totalmente carregada. Quando o carregamento estiver concluído, o indicador de estado de carregamento apaga-se automaticamente. A carga restante na bateria pode diminuir o tempo de carregamento.
- Carregar durante mais de 17 horas não afeta o desempenho da bateria.
- O carregamento total fornece energia suficiente para aproximadamente 30 minutos de utilização. (A duração de utilização poderá variar de acordo com a temperatura ambiente e as condições de utilização.)

4 Desligue a ficha de alimentação quando o carregamento estiver concluído.

► Notas

- Após um período superior a 6 meses sem utilização ou na primeira utilização, o indicador de estado de carregamento não acende imediatamente ou a duração da utilização será mais curta. Neste caso, carregue o aparelho durante mais de 26 horas. Após isso, o aparelho funcionará normalmente.
- O intervalo de temperatura ambiente recomendado para o carregamento é 0 °C-35 °C.

Quando o carregamento for efetuado com uma temperatura ambiente acima ou abaixo do intervalo de temperatura recomendado, o desempenho da bateria pode diminuir.

Antes de lavar os seus dentes

A Escova de Vibração Sonora é uma escova de dentes elétrica com vibração sónica* de aproximadamente 31 000 escovagens/minuto.

* Vibração sónica no campo de ondas acústicas

Quando começar a utilizar a escova de dentes, poderá ocorrer um ligeiro sangramento gengival mesmo que tenha as gengivas saudáveis. Isto ocorre devido ao estímulo que a escova de dentes exerce sobre as gengivas na primeira utilização. O sangramento deve parar com uma ou duas semanas de uso. Sangramentos que persistirem por mais de duas semanas podem ser indicação de condições anormais nas gengivas, como piorreia. Nesse caso, suspenda o uso da escova e consulte o seu dentista.

► Acerca da função de arranque suave (apenas para o modo NORMAL)

A fim de evitar que a pasta dentífrica salpique e para se habituar à vibração de alta velocidade, a escova de dentes irá alcançar gradualmente a velocidade e a vibração selecionadas aproximadamente 2 segundos depois de começar a funcionar.





► Sobre a função de notificação de duração de 30 segundos do temporizador

A escova de dentes faz uma pausa a cada 30 segundos para indicar o tempo de escovagem. A unidade principal faz duas pausas em intervalos de 2 minutos e, em seguida, retoma o funcionamento.

- Divida os dentes em 4 partes (superiores e inferiores, do lado esquerdo e direito) e escove seguindo uma ordem como “① parte da frente do dente”, “② plano de mordedura” e “③ parte de trás do dente”, por 30 segundos.

Ao escovar durante os 4 períodos de 30 segundos cada indicados acima (aproximadamente 2 minutos), consegue escovar os dentes por igual sem descurar qualquer zona da sua boca.

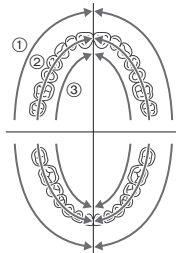

Uso da escova de dentes

- **A temperatura ambiente recomendada para o funcionamento da escova de dentes elétrica é 0 °C ou mais. Se a temperatura ambiente estiver abaixo da temperatura recomendada, a escova de dentes elétrica pode deixar de funcionar.**

- Não ponha a unidade principal em contacto com produtos para o cabelo, cremes para as mãos, etc. Caso contrário, poderá danificar o exterior.

1 Instale a cabeça da escova firmemente no eixo da escova.

- Introduza a cabeça da escova no eixo da escova, com a respetiva linha alinhada com a marca de instalação da unidade principal. (Se a linha não ficar alinhada, a cabeça da escova e a unidade principal podem não funcionar corretamente.)

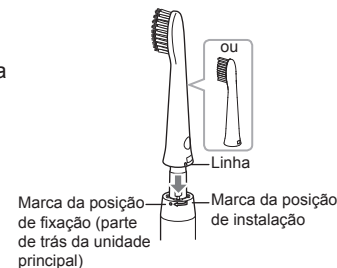

- Rode a cabeça da escova para alinhar a sua linha com a marca da posição de fixação do eixo da escova. Não rode de modo a apertar demasiado. (Caso contrário, poderá provocar a quebra ou deformação do eixo da escova e da cabeça da escova.)

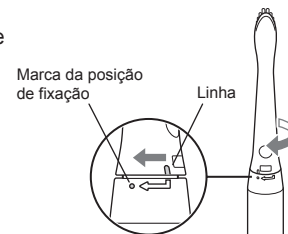



2 Coloque a escova de dentes na sua boca.

- Para evitar salpicos de espuma de pasta dentífrica, utilize uma quantidade reduzida de pasta dentífrica normal.



Antes de ativar com o interruptor de funcionamento, coloque a cabeça da escova na sua boca.

3 Prima o interruptor de funcionamento e escolha um modo.

- Nas primeiras utilizações, alguns utilizadores poderão sentir comichão ou picadas devido às vibrações sónicas, mas essa sensação desaparecerá após algumas utilizações.
- Sempre que o interruptor de funcionamento for ativado, o modo muda. (Sempre que premir o interruptor de funcionamento, o aparelho entra no modo Normal.)

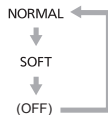
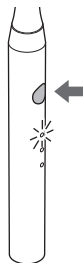

Modo	Descrição
NORMAL	Recomendado para uma escovagem de dentes normal.
SOFT (Suave)	Quando sentir que o modo Normal é demasiado estimulante, é recomendável seleccionar o modo Suave.

4 Desligue a unidade principal quando terminar a escovagem.

- Prima o interruptor de funcionamento para desligar a unidade.

Dicas de uso

Escovagem



Escova extrafina

Quando pretende escovar principalmente a bolsa periodontal. (Também pode escovar a superfície frontal dos dentes e a superfície de mordedura.)



Escova polivalente

Quando pretende limpar a superfície frontal dos dentes e a superfície de mordedura. (Não pode escovar a bolsa periodontal.)

- Escolha a cabeça da escova em função da utilização e da zona a escovar.

Bolsa periodontal

- Utilize a escova extrafina.
- Coloque a cabeça da escova num ângulo de 45°.
- Aplique as cerdas da escova extrafina levemente na bolsa periodontal e mova a escova de dentes lentamente.

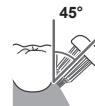

45°



Superfície frontal e superfície de mordedura dos dentes

- Aplique a cabeça da escova num ângulo de 90°.



90°



Para a área posterior dos dentes da frente ou dentes desalinhados

- Coloque a escova na vertical.
- Mova a escova de dentes de modo a fazer um ângulo igual ao do dente.





Para a zona intermédia entre os dentes e as gengivas

- Aplique a cabeça da escova num ângulo de 45°.



Após a utilização

Limpar a cabeça da escova e a unidade principal

1 Remova a cabeça da escova.

- Rode a cabeça da escova até alinhar a respetiva linha com a marca da posição de instalação da unidade principal. (Puxar a cabeça da escova com a cabeça da escova bloqueada resultará em quebra).

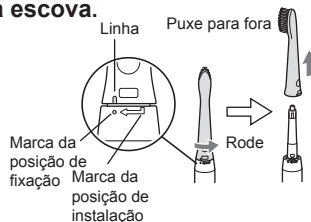

- Puxe para fora a cabeça da escova na vertical.

2 Limpe a cabeça da escova.

Lave a cabeça da escova com água corrente.

- Limpe minuciosamente o interior e o fundo da cabeça da escova.
- Não puxe as cerdas da cabeça da escova. (Caso contrário, poderá provocar a queda das cerdas.)
- Não lave com água a uma temperatura superior a 80 °C. (Caso contrário, poderá provocar a quebra da cabeça da escova.)

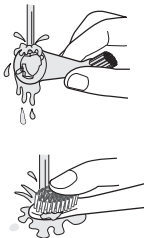

3 Limpe a unidade principal.

Lave a unidade principal com água corrente.

- Não submerja a unidade principal em água. (Caso contrário, a água poderá penetrar na unidade principal.)
- Não lave com água a uma temperatura superior a 40 °C. (Caso contrário, poderá danificar a unidade principal.)

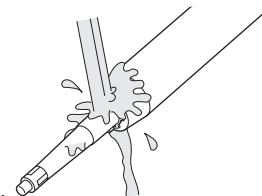

4 Limpe a água da cabeça da escova e da unidade principal antes de as arrumar.

- Não carregue o aparelho quando molhado. Caso contrário, poderão sujar-se.





Limpar o carregador

- 1 Desligue a ficha de alimentação da tomada elétrica.**

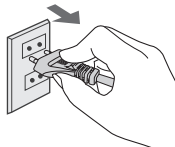

- 2 Deslize e remova a tampa do carregador.**

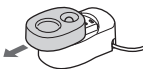

- 3 Lave a tampa do carregador com água corrente e depois limpe toda a água restante.**

• Exceto a tampa do carregador, nenhuma peça do carregador pode ser lavada com água.

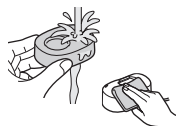

- 4 Limpe a sujidade na parte inferior do carregador com um pano macio.**

- 5 Limpe as peças metálicas da ficha de alimentação com um pano seco a cada 6 meses.**



Perguntas frequentes

Pergunta

Porque é que deixa de funcionar a cada 30 segundos e duas vezes a cada 2 minutos?



Porque é que cada aperto do interruptor de funcionamento aciona um modo de funcionamento diferente?



Onde é que as peças de substituição da cabeça da escova são vendidas?



Resposta

Isso deve-se ao facto de este produto ter um avisador de 30 segundos e um temporizador, que permitem que a escova de dentes interrompa o funcionamento em intervalos de 30 segundos para lembrar o tempo de escovagem ao utilizador. (Veja a pág. 140.)

Este produto tem dois modos de funcionamento. Cada aperto muda para o outro modo. (Veja a pág. 141.)

Estão disponíveis no distribuidor ou num centro de assistência autorizado.

GB

D

F

I

NL

E

DK

P

N

S

FIN

PL

CZ

SK

H

RO

Resolução de problemas

Problema	Diagnóstico	Ação corretiva
O indicador de estado de carregamento não acende.	▶ A unidade principal não está bem instalada no carregador.	▶ Introduza a unidade principal verticalmente no orifício de carregamento e verifique se o indicador de estado de carregamento acende. (Veja a pág. 139.)
A escova de dentes pode ser utilizada apenas durante alguns minutos, mesmo que esteja carregada.	▶ A tampa do carregador não está firmemente encaixada no carregador.	▶ Encaixe a tampa do carregador firmemente no carregador.
A escova de dentes não funciona.	▶ A bateria recarregável atingiu o fim da sua vida útil (cerca de 3 anos). ▶ O aparelho está a ser utilizado com uma temperatura ambiente de 0 °C ou inferior.	▶ Substitua a bateria. (Veja a pág. 145.) ▶ Contacte o centro de assistência autorizado onde tiver comprado o produto.
A vibração enfraquece.	▶ A bateria tem pouca carga.	▶ A temperatura ambiente recomendada para funcionamento é 0 °C ou mais. ▶ Carregue durante, pelo menos, 17 horas. (Veja a pág. 139.)
A escova de dentes deixa de funcionar com intervalos curtos.	▶ A "função de notificação de duração de 30 segundos do temporizador" está em funcionamento. (Veja a pág. 140.)	
A vibração aumenta gradualmente após premir o interruptor de funcionamento.	▶ A "Função de arranque suave" está em funcionamento. (Veja a pág. 139.)	▶ Não se trata de uma falha. Utilize-a como habitualmente.

Se mesmo assim não conseguir resolver os problemas, contacte a loja onde adquiriu a unidade ou um centro de assistência autorizado pela Panasonic para reparação.



Vida útil da bateria

Aproximadamente 3 anos. A bateria poderá ter atingido o fim da sua vida útil se a frequência de utilização diminuir drasticamente, mesmo depois de um carregamento completo. (A vida útil da bateria pode variar consoante as condições de utilização e armazenamento)

Remoção da bateria recarregável incorporada

Este produto possui uma bateria recarregável incorporada. Antes de o eliminar, não se esqueça de remover a bateria incorporada.

Se existir um local designado oficialmente para a eliminação destas baterias, certifique-se de que elimina a bateria nesse local.

O método ilustrado na figura em baixo aplica-se apenas à eliminação do produto e não deve ser utilizado para ações de manutenção. Se desmontar a escova de dentes, ela deixará de ser à prova de água e poderá avariar.

- Prima o interruptor de funcionamento para ligar o aparelho e mantenha o aparelho ligado até que a bateria esteja completamente descarregada.
- Desmonte a escova de dentes depois de descarregar completamente a bateria.
- A bateria deve ser eliminada num local especificado pelo governo ou por alguma organização de reciclagem reconhecida.
- Remova a bateria com uma chave de fendas de cabeça plana na seguinte ordem.
Desmonte a parte de baixo do corpo principal (1-2). Prima e segure o corpo principal. Levante o clip da bateria (3). Retire a fita dos terminais (4).
Desfaça as almofadas (5-6).
Insira uma chave de fendas de cabeça plana na parte de baixo da junta da soldadura e depois remova a bateria (7).

- Quando desmontar, tenha o cuidado de não provocar um curto-circuito entre os terminais positivo e negativo da bateria removida e isole os terminais com fita isoladora.

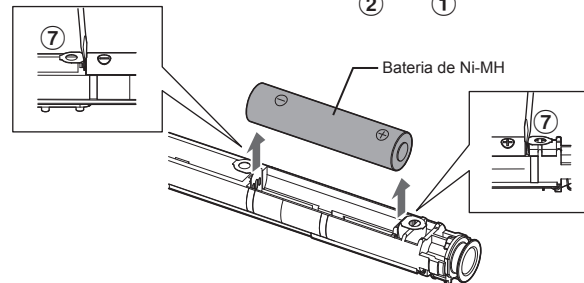
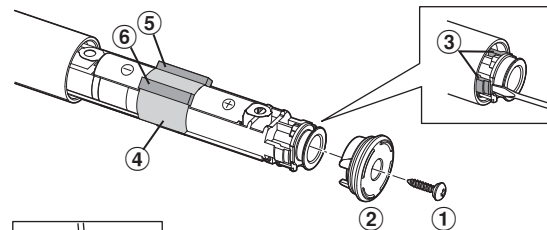

Proteção ambiental e recuperação de recursos

Este produto utiliza uma bateria de Ni-MH.

Se o seu país tiver regulamentos em vigor para a reciclagem de baterias, elimine a sua bateria usada num local especificado.

GB

D

F

I

NL

E

DK

P

N

S

FIN

PL

CZ

SK

H

RO





Especificações

Fonte de alimentação	Consulte a placa de características no produto (conversão automática de voltagem)
Tempo de carregamento	Aprox. 17 horas (Temperatura ambiente: 0 °C - 35 °C)
Ruído acústico no ar	No modo Normal: 49 (dB (A) ref. 1 pW) No modo Suave: 44 (dB (A) ref. 1 pW)

Este produto foi concebido apenas para utilização doméstica.

Substituir a cabeça da escova (vendida em separado)

- É recomendável substituir a cabeça da escova a cada 3 meses.
- Cerdas inclinadas ou desgastadas não produzem o efeito ideal.
- Uma cabeça da escova danificada como resultado de mastigação será prejudicial para os seus dentes e gengivas. Substitua-a se estiver danificada.
- As peças de substituição estão disponíveis no distribuidor ou num centro de assistência autorizado.
- A embalagem da cabeça da escova de substituição inclui etiquetas de identificação por cor. As etiquetas podem ser colocadas no cabo da escova de dentes para identificar os utilizadores no caso de a mesma unidade principal ser partilhada por vários utilizadores.

Número de referência	Escova de substituição para a EW-DM81	
WEW0972	Escova extrafina	
WEW0974	Escova polivalente	



Eliminação de Equipamentos Usados e Baterias Apenas para a União Europeia e países com sistemas de reciclagem



Estes símbolos nos produtos, embalagens, e/ou documentos que os acompanham indicam que os produtos elétricos e eletrónicos e as baterias usados não podem ser misturados com os resíduos urbanos indiferenciados.

Para um tratamento adequado, reutilização e reciclagem de produtos e baterias usados, solicitamos que os coloque em pontos de recolha próprios, em conformidade com a respetiva legislação nacional.

Ao eliminar estes produtos corretamente estará a ajudar a poupar recursos valiosos e a prevenir quaisquer potenciais efeitos negativos sobre o ambiente e a saúde humana.

Para mais informações acerca da recolha e reciclagem, por favor contacte a sua autarquia local.

De acordo com a legislação nacional podem ser aplicadas contraordenações pela eliminação incorreta destes resíduos.



(Nota para o símbolo da bateria (símbolo na parte inferior)):

Este símbolo pode ser utilizado conjuntamente com um símbolo químico. Neste caso estará em conformidade com o estabelecido na Diretiva referente aos produtos químicos em causa.

GB
D
F
I
NL
E
DK
P
N
S
FIN
PL
CZ
SK
H
RO





Panasonic

Brukerinstruksjoner (Husholdnings) Sonic Vibration Eltannbørste

Modellnr. EW-DM81



Innhold

Sikkerhetsforholdsregler	152	Vanlige spørsmål og svar	161
Tiltenkt bruk	155	Problemløsning.....	162
Identifikasjon av deler.....	156	Batteriets levetid	163
Lade tannbørsten	157	Ta ut det innebygde, oppladbare batteriet.....	163
Før man pusser tennene	157	Spesifikasjoner	164
Bruke tannbørsten	158	Bytte børstehode (selges separat)	164
Tips for bruk.....	159		
Etter bruk.....	160		

Takk for at du har kjøpt dette Panasonic-produktet.

Før du begynner å bruke produktet ber vi deg lese godt igjennom denne informasjonen og ta vare på den for senere bruk.





Advarsel

- Sørg for at du slår av apparatet og fjerner støpslet fra stikkontakten før du gjør noe vedlikehold. Elektrisk støt kan oppstå hvis du ikke gjør dette.
- Laderen skal ikke vaskes.
Elektrisk støt kan oppstå hvis du gjør dette.
- Strømkabelen kan ikke erstattes. Hvis kabelen er skadet bør laderen kasseres.
- Tannbørster kan brukes av barn og av personer med redusert fysiske, sensoriske eller mentale funksjoner eller manglende erfaring og kunnskap når de får tilsyn og opplæring i bruk av apparatet på en sikker måte og forstår farene.
- Rengjøring og brukervedlikehold skal ikke utføres av barn uten opplæring.
- Barn må ikke leke med apparatet.





- Ikke bruk noe annet enn den inkluderte laderen til å lade produktet. Du må heller ikke bruke noen andre produkter med laderen som er inkludert. (Se side 156.)
- Følgende symbol indikerer at en særskilt avtakbar strømforsyning kreves for å koble det elektriske apparatet til strømmettet. Typereferansen for strømforsyningsenheten og ladestativet er merket i nærheten av symbolet.





Sikkerhetsforholdsregler

For å redusere risiko for skade, død, elektrisk støt, brann, og skade på eiendom bør man alltid ta hensyn til følgende sikkerhetsforholdsregler.

Symbolforklaring

Følgende symboler er brukt for å klassifisere og beskrive nivået for risiko, skade og skade på eiendom forårsaket når betegnelser blir ignorert og utstyret ikke brukes riktig.

 **FARE**

Betegner en potensiell risiko som medfører alvorlig skade eller død.

 **ADVARSEL**

Betegner en potensiell risiko som kan medføre alvorlig skade eller død.

 **FORSIKTIG**

Betegner en risiko som kan medføre lettere skade eller skade på eiendom.

Følgende symboler brukes for å klassifisere og beskrive hvilken type instruksjoner som skal følges.



Dette symbolet brukes for å varsle brukerne om en bestemt prosedyre som ikke må utføres.



Dette symbolet brukes for å varsle brukerne om en bestemt prosedyre som må følges for å bruke apparatet på en trygg måte.

ADVARSEL

► Forhindre ulykker



Ikke oppbevar batteriet tilgjengelig for spedbarn og små barn. Må heller ikke brukes av spedbarn og små barn.

- Det kan føre til en ulykke eller skade på grunn av utilsiktet inntak av flyttbare deler.

► Lader



Ikke koble laderen fra eller til en stikkontakt med en våt hånd.

- Dette kan føre til elektrisk støt eller personskade.

Ikke plasser laderen over eller nær en vask eller badekar som er fylt med vann.

Ikke senk eller vask laderen (utenom laderdekslet) i vann.



Ikke bruk når laderen er skadet eller når den sitter løst i en stikkontakt.

Man må ikke ødelegge, endre, bøye med kraft, dra eller vri kablen. Ikke sett noe tungt oppå eller klem kablen.

- Dette kan føre til elektrisk støt eller brann grunnet kortslutning.

Ikke bruk på en måte som overbelaster stikkontakten eller ledningsnettet.



Overbelastning av strømmettet ved å koble til for mange støpsler til en stikkontakt kan medføre brann grunnet overopphetning.



Ikke bruk laderen nær badekaret eller i dusjen.

- Dette kan føre til elektrisk støt og brann.





ADVARSEL

Sørg alltid for at produktet brukes på en elektrisk strømkilde som samsvarer med den rangerte spenningen som er merket på laderen.



Sett støpslet helt inn.

- Elektrisk støt eller brann kan oppstå hvis du ikke gjør dette.

Ta alltid ut laderen av stikkkontakten når du rengjør laderen.



- Hvis ikke kan dette medføre elektrisk støt eller skade.

Støpslet og apparatpluggen skal rengjøres med jevne mellomrom for å unngå oppsamling av støv.



- Hvis man unnlater å gjøre dette kan det forårsake brann på grunn av isolasjonsfeil som skyldes fuktighet.
- Koble fra laderen og tørk med en tørr klut.

► I tilfelle en abnormalitet eller funksjonsfeil

Man må slutte å bruke og fjerne laderen umiddelbart dersom det oppstår en unormalitet eller feil.

- Hvis ikke kan dette medføre brann, elektrisk støt eller skader.

<Tilfeller med unormalitet og feil>



- Hoveddelen på apparatet, laderen eller kabelen er ødelagt eller unormalt varm.
- Hoveddelen på apparatet, laderen eller kabelen lukter brent.
- Det er en unormal lyd under bruk eller lading av hoveddelen på apparatet, laderen eller kabelen.
- Be umiddelbart om en gjennomgang eller reparasjon av apparatet hos et autorisert verksted.

► Produktet



Dette produktet har et innebygget oppladbart batteri. Ikke varm opp eller kast produktet i ild.

- Dette kan medføre lekkasje av batterivæske, overoppheting av batteriet eller eksplosjon.



Ikke gjør endringer eller reparasjoner på apparatet.

- Dette kan medføre brann, elektrisk støt eller skade.
- Kontakt autorisert serviceverksted for reparasjoner (skifting av batteri osv.).



Ta aldri apparatet fra hverandre, dette skal kun gjøres når apparatet skal kastes.

- Dette kan medføre brann, elektrisk støt eller skade.

FORSIKTIG

► Produktet



Skal aldri brukes til annet enn til å pusse tennene.

- Hvis man gjør det kan det medføre en ulykke eller skade.



Ikke del børstehodet med familiemedlemmer eller andre personer.

- Å gjøre dette kan føre til infeksjon eller betennelse.

► Vær obs på følgende forholdsregler



Må ikke slippes i gulvet eller slås mot andre gjenstander.

- Dette kan medføre skade.



Ikke snurr kabelen tett rundt laderen ved lagring.

- Det kan medføre at kabelen ryker grunnet belastningen, og det kan igjen medføre brann på grunn av kortslutning.





FORSIKTIG

Laderen skal tas ut av stikkkontakten når den ikke lades.



- Hvis man ikke gjør det kan dette føre til elektrisk støt eller brann grunnet elektrisk lekkasje som følge av isolasjonsdefekt.

Støpslet skal kobles fra ved å holde i støpslet, ikke ved å dra i kabelen.



- Hvis ikke, kan ledningen i kabelen ryke på grunn av belastningen, som kan medføre elektriske brannskår eller elektrisk støt, eller kan starte en brann på grunn av kortslutning.

► Beskytte tennene og tankkjøttet ditt

Ikke bruk tannkrem som inneholder mye slipemidler som for eksempel tannpasta for røkere eller tannbleking.

Ikke press børstehodet mot tennene eller tankkjøttet eller hold den lenge på samme sted.



Ikke la plastdelen på hoveddelen eller børstehodet berøre tennene.

Ikke la noen som ikke kan operere børsten selv bruke den.

Personer med liten følsomhet i munnen må ikke bruke tannbørsten.

- Hvis dette skjer kan det medføre skade eller ødeleggelse på tenner og tankkjøtt.

Personer som kan ha periodonti, som er under tannbehandling eller som er bekymret for symptomer i munnen må konsultere tannlege før bruk.



- Hvis ikke kan dette medføre skade eller ødeleggelse på tenner og tankkjøtt.

Kassering av det oppladbare batteriet



FARE

Det oppladbare batteriet er kun til bruk med dette apparatet. Ikke bruk batteriet i andre produkter.

- **Må ikke kastes i åpne flammer eller tilføres varme.**
- **Ikke lodd, demonter eller modifier batteriet.**
- **Den positive og den negative polen må ikke komme i kontakt med hverandre eller kontakt via andre metallgjenstander.**
- **Batteriet skal ikke bæres eller lagres sammen med smykker av metall som halskjeder og hårnåler.**
- **Den ytre emballasjen skal aldri tas av.**
- Dette kan medføre overoppheting, antennelse eller eksplosjon.





ADVARSEL

 **Når man har tatt ut det oppladbare batteriet skal det lagres utilgjengelig for små barn og babyer.**

- Batteriet er skadelig hvis det svelges.
- Hvis det skjer må man kontakte lege umiddelbart.

Hvis batterivæsken renner ut må man ta følgende forholdsregler. Ikke berør batteriet med hendene.



- Batterivæsken kan føre til at man blir blind hvis den kommer i kontakt med øynene.
- Ikke klø deg i øynene. Vas umiddelbart med rent vann og kontakt lege.
- Batterivæsken kan gi betennelse eller skade hvis den kommer i kontakt med hud eller klær.
- Vask grundig med rent vann og kontakt lege.

Tiltenkt bruk

► **Forholdsregler**

- Ikke bruk tynner, benzen, alkohol eller andre kjemikalier til rengjøring av apparatet. Dette kan forårsake sprekkdannelse på produktet eller falmede farger. En myk klut lett fuktet med vann fra kranen eller såpevann kan brukes til å rengjøre utsiden av dette produktet.
- Etter bruk, skal dette produktet holdes unna svømmebassenget, dusjen eller andre områder utsatt for vann eller fuktighet.
- Dette produktet skal holdes unna områder med høy temperatur eller direkte sollys.

GB

D

F

I

NL

E

DK

P

N

S

FIN

PL

CZ

SK

H

RO





Identifikasjon av deler

A Hoveddel

- ① Strømbryter
(strøm på/av / modusvalg)
- ② Børsteskaft
- ③ Modusindikator (grønn)
- ④ Indikator for ladestatus (rød)
- ⑤ Merke for festeposisjon
- ⑥ Merke for installasjonsposisjon

Tilbehør

E Brukerinstruksjoner

F Garantikort

B Ekstra fin børste

- ⑦ Børstehår (ekstra fine børstehår)
- ⑧ Tannbørstehåndtak

C Flertilpasset børste

- ⑨ Børstehår

D Lader (RE8-55)

(Fasongen på laderen er forskjellig avhengig av området.)

- ⑩ Strømkabel
- ⑪ Støpsel
- ⑫ Ladestativ
- ⑬ Laderdeksel
- ⑭ Ladehull
- ⑮ Børstehodekontakt



Lade tannbørsten

1 Plasser laderen på et horisontalt og stabilt sted som f.eks. en vask eller en vaskeservant.

2 Sett hoveddelen på apparatet i ladehullet i en oppreist posisjon.

3 Sett støpslet inn i stikkontakten.

- Hvis hoveddelen på apparatet står i en vinkel, eller bunnen på hoveddelen på apparatet ikke er i kontakt med ladehullet, lades ikke hoveddelen på apparatet.
- Sørg for at laderdekslet er godt koblet til laderen.

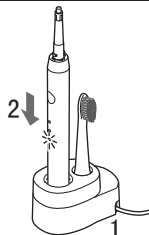

Indikatoren under lading

Lader



Lading er fullført

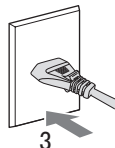
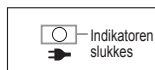

Hvis lading pågår kontinuerlig

- Fulllading tar omtrent 17 timer. Når ladingen er ferdig, slås indikatoren for ladestatus av automatisk. Gjenværende batterikapasitet kan forkorte ladetiden.
- Lading i over 17 timer påvirker ikke batteriets ytelse.
- Full opplading gir nok strøm til omtrent 30 minutters bruk.
(Brukstiden kan variere avhengig av omgivelsestemperatur og brukerforhold.)

4 Ta støpslet ut når ladingen er fullført.

► Notater

- Hvis enheten ikke har vært i bruk på over 6 måneder, eller den brukes for første gang, tennes ikke indikatoren for ladestatus umiddelbart, eller brukslevetiden kan være forkortet. I så fall lader du apparatet i over 26 timer. Etter dette vil apparatet fungere som normalt.
- Anbefalt temperatur for lading er 0 °C-35 °C. Når ladetemperaturen er over eller under den anbefalte temperaturen, kan batteriets ytelse reduseres.

Før man pusser tennene

Sonic Vibration tannbørste er en elektrisk tannbørste med sonisk vibrasjon* på omtrent 31 000 børstestruk/minutt.

* Sonisk vibrasjon i akustisk bølgefelt

De første gangene du bruker tannbørsten kan det hende at du blør litt fra tannkjøttet, selv om tannkjøttet er friskt. Dette skjer fordi tannkjøttet ditt for første gang stimuleres av tannbørsten. Blødningen bør opphøre etter en til to ukers bruk. Dersom den ikke opphører, kan det være en indikasjon på en unormal tilstand i tannkjøttet ditt, som for eksempel periodontitt. I så tilfelle bør du slutte å bruke tannbørsten, og ta kontakt med tannlegen din.

► Om myk startfunksjonen (Kun for NORMAL modus)

For å unngå å sprute tannkrem, og for at du skal kunne venne deg til vibrasjoner i høy hastighet, øker tannbørsten hastigheten gradvis til den oppnår den valgte hastigheten, ca. 2 sekunder etter at den starter.





► Om funksjonen med varslingsstimer for 30-sekunders pussing

Tannbørsten stopper med 30 sekunders mellomrom for å indikere hvor lenge du har pusset tennene. Hoveddelen stopper to ganger med 2 minutters mellomrom, for så å starte igjen.

- Del tennene inn i 4 deler (øvre og nedre, venstre og høyre), og bruk de 30 sekundene til å børste en del om gangen, som f.eks. slik:
“① tennenes forside”,
“② biteflatene” og “③ baksiden av tennene”.

Ved å pusse de 4 delene, som vist på bildet, i 30 sekunder hver (ca. 2 minutter) oppnår du en jevn tannpuss i hele munnen.

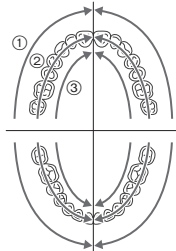

Bruke tannbørsten

- **Anbefalt driftstemperatur for en elektronisk tannbørste er 0 °C eller høyere. Den elektriske tannbørsten kan slutte å fungere hvis inntendørstemperaturen er under den anbefalte temperaturen.**

- Hårprodukter, håndkremer osv. må ikke komme i kontakt med hoveddelen.
Dette kan føre til skader på tannbørstens utside.

1 Sett børstehodet godt på børsteskaftet.

- Sett børstehodet godt på børsteskaftet, med linjen innrettet med installasjonsmerket på hoveddelen på apparatet.
(Hvis linjen ikke er innrettet, kan det oppstå feil med børstehodet og hoveddelen på apparatet.)
- Drei børstehodet for å innrette linjen på børstehodet med merket for festeposisjon på børsteskaftet.
Ikke drei hardt.
(Hvis du gjør dette kan børsteskaftet og børstehodet få sprekkdannelser eller deformeres.)

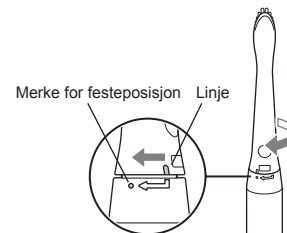
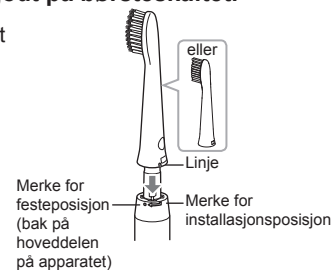



2 Ha tannbørsten i munnen.

- For å unngå å sprute skum fra tannkremen, bruk en liten mengde vanlig tannkrem. Putt børstehodet inn i munnen før du slår på strømbryteren.



3 Trykk på strømbryteren og velg en modus.

- Noen kan oppleve en kløende eller kilende følelse første gang de bruker apparatet. Dette kommer av de soniske vibrasjonene. Følelsen vil forsvinne når du har brukt tannbørsten noen ganger.
- Modusen endres hver gang du trykker på strømbryteren. (Hver gang du trykker på strømbryteren går apparatet inn i Normal-modus.)

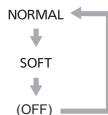
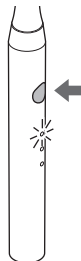

Modus	Beskrivelse
Normal	Anbefales for vanlig tannpuss.
Myk	Når du synes at Normal-modus er for stimulerende, velg Myk-modus.

4 Slå av hoveddelen på apparatet når du er ferdig med å børste.

- Trykk på strømbryteren for å slå av enheten.

Tips for bruk

Pussing



Ekstra fin børste

Når du ønsker å pusse bare tannkjøttlommen. (Du kan også pusse forsiden av fortennene og bittoverflaten.)



Flertilpasset børste

Når du ønsker å rengjøre forsiden av fortennene og bittoverflaten. (Du kan ikke pusse tannkjøttlommen.)

- Velg børstehode avhengig av bruk og bruksområde.

Tannkjøttlomme

- Bruk den ekstra fine børsten.
- Plasser børstehodet i 45° vinkel.
- Sett busten på den ekstra fine børsten lett ned i tannkjøttlommen og beveg tannbørsten sakte.

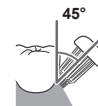

45°



Forsiden av tennene og bittoverflaten

- Plasser børstehodet i 90° vinkel.



90°



Til baksiden av fortennene eller ujevne tenner

- Plasser børsten vertikalt.
- Beveg tannbørsten slik at den stemmer overens med vinkelen på tennene.





Til overgangen mellom tenner og tankkjøtt

- Plasser børstehodet i 45° vinkel.



Etter bruk

Rengjøring av børstehodet og hoveddelen

1 Ta av børstehodet.

- Drei børstehodet for å innrette linjen på børstehodet med merket for installasjonsposisjon på hoveddelen på apparatet. (Hvis du trekker børstehodet mens børstehodet er låst vil dette føre til brudd.)
- Trekk ut børstehodet vertikalt.

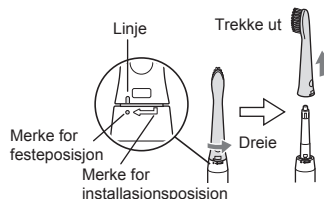

2 Rengjøre børstehodet. Vask børstehodet med rennende vann.

- Vask innersiden og bunnen på børstehodet grundig.
- Ikke trekk hardt i børstehårene på børstehodet. (Ellers kan børstehårene falle av.)
- Ikke vask med vann som er varmere enn 80 °C. (Ellers kan det føre til brudd på børstehodet.)

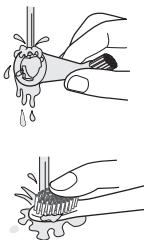

3 Rengjøre hoveddelen på apparatet.

Vask hoveddelen på apparatet med rennende vann.

- Ikke senk hoveddelen på apparatet ned i vann. (Hvis du gjør dette kan vannet trenge inn i hoveddelen på apparatet.)
- Ikke vask med vann som er varmere enn 40 °C. (Hvis du gjør dette kan det skade hoveddelen på apparatet.)

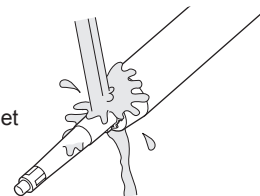

4 Tørk av vann fra børstehodet og hoveddelen før lagring.

- Ikke lad den opp mens den er våt. Resterende vann kan medføre tilsmussing.





Rengjøre laderen

1 Koble støpslet fra stikkontakten.

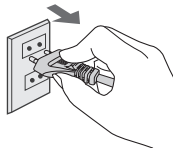

2 Skyv og fjern laderdekslet.



3 Vask laderdekslet med rennende vann før du tørker av det.

- Utenom laderdekslet kan ingen andre deler vaskes med vann.

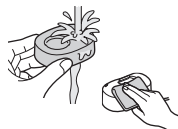

4 Tørk vekk smuss under laderen med en myk klut.

5 Tørk av og rengjør metalldelene på støpslet med en tørr klut omtrent hver 6. måned.



Vanlige spørsmål og svar

Spørsmål

Hvorfor stopper den hvert 30. sekund og to gang hvert 2. minutt?

Hvorfor har hvert trykk på strømbryteren en annen driftsmodus?

Hvor selges det nye deler for børstehodet?

Svar

Fordi dette produktet har en påminnelse og varslingstimer for 30-sekunders pussing, som betyr at tannbørsten stopper ved et intervall på 30 sekunder for å minne deg på om pussetiden. (Se side 158.)

Dette produktet har to moduser. Hvert trykk vil bytte til en annen modus. (Se side 159.)

Disse er tilgjengelige hos en distributør eller et autorisert verksted.

GB

D

F

I

NL

E

DK

P

N

S

FIN

PL

CZ

SK

H

RO



Problemløsning

Problem	Diagnose	Korrigerende handling
Indikatoren for ladestatus tennes ikke.	▶ Hoveddelen på apparatet er ikke riktig installert på laderen.	▶ Sett hoveddelen på apparatet vertikalt inn i ladehullet, og sjekk at indikatoren for ladestatus lyser. (Se side 157.)
Tannbørsten kan kun brukes i noen få minutter, selv om den er ladet.	▶ Laderdekslet sitter ikke godt på laderen.	▶ Koble laderdekslet riktig til laderen.
Tannbørsten virker ikke.	▶ Det oppladbare batteriet har nådd sin levetid (omtrent tre år).	▶ Bytt batteriet. (Se side 163.) Kontakt autorisert verksted der tannbørsten ble kjøpt.
	▶ Apparaten brukes ved ca. 0 °C eller lavere.	▶ Anbefalt driftstemperatur er 0 °C eller høyere.
Vibrasjonen svekkes.	▶ Lavt batterinivå.	▶ Lad opp i minst 17 timer. (Se side 157.)
Tannbørsten stopper i korte intervaller.	▶ "Funksjonen med varslings timer for 30-sekunders pussing" er på. (Se side 158.)	
Vibrasjonen vil øke gradvis etter trykk på strømbryteren.	▶ "Soft-startfunksjonen" er på. (Se side 157.)	▶ Dette er ikke en feil. Bruk den som vanlig.

Hvis problemet ikke kan løses, kontakt butikken du kjøpte enheten fra eller et serviceverksted som er autorisert av Panasonic for reparasjon.





Batteriets levetid

Omtrent 3 år. Batteriet har nådd sin levetid hvis brukslengden synker drastisk, selv etter fullstendig lading. (Batteriets levetid varierer avhengig av bruks- og lagringsforhold)

Ta ut det innebygde, oppladbare batteriet

Dette produktet har et innebygget oppladbart batteri. Ta ut det innebygde batteriet før kassering.

Hvis det er et offisielt tildelt sted for kasting av batterier, må du kaste ditt gamle batteriet på et slikt sted.

Metoden som vises på bildet under gjelder kun for kasting av produktet, og skal ikke brukes for å gjøre vedlikehold. Hvis du demonterer tannbørsten selv, vil den ikke lenger være vannsikker, som kan føre til feil.

- Trykk på strømbryteren for å slå apparatet på, og la det være på helt til batteriet er fullstendig utladet.
- Kontakt autorisert servicesenter på kjøpsstedet.
- Batteriet må kastes på et sted som er spesifisert av myndighetene eller et anerkjent resirkuleringsbyrå.
- Fjern batteriet med et flatskrujern i følgende rekkefølge. Demonter den nedre delen av hoveddelen (1-2). Trykk og hold hoveddelen. Løft batteriklipsen (3). Fjern tapen fra terminalene (4). Riv av putene (5-6). Sett inn et flatskrujern i bunnen av åpningen og fjern deretter batteriet (7).
- Når du demonterer produktet, vær forsiktig så du ikke kortslutter den positive og negative polen på batteriet som du tar ut, og isoler polene med teip.

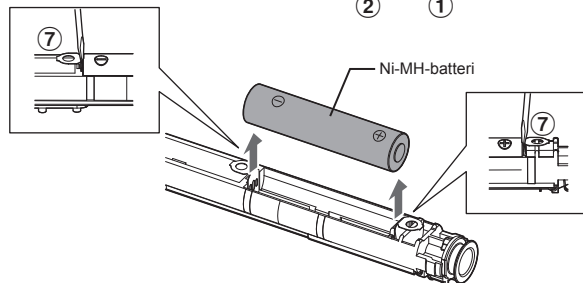
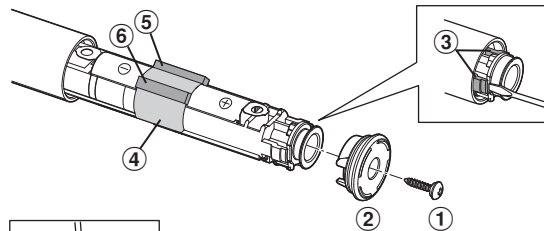

Miljøvern og gjenvinning av ressurs

Dette produktet har et Ni-MH-batteri. Hvis landet ditt har relevante bestemmelser om resirkulering av batteri, kaster du det gamle batteriet ditt på et slikt spesifisert sted.





Spesifikasjoner

Strømkilde	Se navneplaten på produktet (automatisk spenningsomformer)
Ladetid	Omtrent 17 timer (Romtemperatur: 0 °C- 35 °C)
Luftbåren akustisk lyd	I Normal-modus: 49 (dB (A) re 1 pW) I Myk-modus: 44 (dB (A) re 1 pW)

Dette produktet er kun ment til husholdningsbruk.

Bytte børstehode (selges separat)

- Det anbefales å skifte ut børstehodet hver tredje måned.
- Børstehår som er slitte eller brettet gir ikke en ideell effekt.
- Et børstehode som er skadet som følge av sammenpressing vil skade tennene og tannkjøttet ditt. Skift ut det skadede børstehodet.
- Nye deler er tilgjengelige hos en distributør eller et autorisert verksted.
- Fargeidentifikasjonsetiketter følger med i pakken for et nytt børstehode. Etikettene kan festes på tannbørstehåndtaket for å identifisere brukere når de deler samme hoveddel på apparatet.

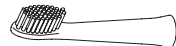
Delenummer	Ny børste for EW-DM81	
WEW0972	Ekstra fin børste	
WEW0974	Flertilpasset børste	



Brukerinformasjon om innsamling av gammelt utstyr og brukte batterier

Bare for EU og land med retursystemer



Slike symboler på produkter, emballasje, og/eller på medfølgende dokumenter betyr at brukte elektriske/elektroniske produkter og batterier ikke må blandes med vanlig husholdningsavfall. For riktig håndtering og gjenvinning av gamle produkter og brukte batterier, vennligst lever dem til innsamlingssteder i samsvar med nasjonal lovgivning.

Ved riktig håndtering av disse produktene og batteriene, hjelper du til med å spare verdifulle ressurser og forhindre potensielle negative effekter på menneskers helse og miljø.

For mer informasjon om innsamling og gjenvinning vennligst ta kontakt med din kommune.

Ukorrekt håndtering av dette avfallet kan medføre straffansvar, i overensstemmelse med nasjonal lovgivning.



Merknader for batterisymbolet (nederste symbol):

Dette symbolet kan bli brukt i kombinasjon med et kjemisk symbol. I dette tilfellet etterkommer det kravet satt av direktivet for det kjemikaliet det gjelder.

GB
D
F
I
NL
E
DK
P
N
S
FIN
PL
CZ
SK
H
RO





Panasonic

Bruksanvisning (Hushåll) Sonic Vibration Eltandborste

Modellnr. EW-DM81

GB

D

F

I

NL

E

DK

P

N

S

FIN

PL

CZ

SK

H

RO

Innehåll

Säkerhetsföreskrift.....	170	Vanliga frågor	179
Avsedd användning	173	Felsökning	180
Beskrivning av delarna	174	Batterilivstid	181
Ladda tandborsten.....	175	Ta ur det inbyggda laddbara batteriet.....	181
Innan du borstar tänderna	175	Specifikationer	182
Användning av tandborsten.....	176	Byta borsthuvud (säljs separat).....	182
Tips för användning	177		
Efter användning	178		

Tack för att du köpt denna produkt från Panasonic.

Läs igenom denna bruksanvisningen noga innan du börjar använda apparaten. Spara bruksanvisningen för framtida bruk.

167





Varning

- Se till att stänga av apparaten och ta bort strömkontakten från vägguttaget innan du utför något underhåll.
I annat fall finns risk för elektrisk stöt.
- Tvätta inte laddaren.
Det kan leda till elektrisk stöt.
- Strömsladden kan inte bytas ut. Om sladden skadas bör laddaren kasseras.
- Tandborstar kan användas av barn och personer med nedsatta fysiska, sensoriska eller mentala färdigheter, eller brist på erfarenhet eller kunskap, om de fått instruktioner eller övervakning avseende säker användning av apparaten och förstår de innebörande riskerna.
- Rengöring och underhåll får inte utföras av barn utan övervakning av vuxen.
- Barn får inte leka med apparaten.





- Använd bara den medföljande laddaren för att ladda produkten. Använd inte heller några andra produkter med den medföljande laddaren. (Se sidan 174.)
- Följande symbol indikerar att en specifik löstagbar strömförsörjningsenhet krävs för att ansluta den elektriska apparaten till elförsörjningen. Typpreferenserna för strömförsörjningsenheten och laddningsstativet är markerade nära symbolen.







Säkerhetsföreskrift



För att minska risken för personskada, dödsfall, elstöt, brand och skada på egendom, måste du alltid följa säkerhetsföreskrifterna nedan.

Förklaring av symboler

Följande symboler används för att klassificera och beskriva nivån av fara, personskada och egendomsskada som kan uppstå om säkerhetsföreskriften inte åtföljs och apparaten används på ett felaktigt sätt.

 FARA	Betecknar en potentiell risk som kommer att resultera i allvarlig personskada eller dödsfall.
 VARNING	Betecknar en potentiell risk som kan resultera i allvarlig personskada eller dödsfall.
 FÖRSIKTIGHET	Betecknar en fara som kan resultera i en mindre personskada eller skada på egendom.

Följande symboler används för att klassificera och beskriva den typ av instruktioner som ska beaktas.

	Denna symbol används för att uppmärksamma användaren på en specifik användningsprocedur som inte får utföras.
	Denna symbol används för att uppmärksamma användaren på en specifik användningsprocedur som måste utföras för säker användning av apparaten.

VARNING

► Förhindra olyckor

-  **Apparaten ska förvaras utom räckhåll för barn. Låt inga barn använda apparaten.**
 - Då kan det inträffa en olycka eller personskada genom att avtagbara delar sväljs på misstag.

► Laddare

-  **Anslut eller koppla inte bort laddaren till/från ett vägguttag med blöta händer.**
 - Det kan leda till elektrisk stöt eller personskador.

Placera inte laddaren över eller nära ett vattenfyllt tvättställ eller badkar.

Sänk inte ned laddaren (förutom laddarens kåpa) i vatten och tvätta den inte med vatten.

-  **Använd inte när laddaren är skadad eller när fästet i vägguttaget är löst.**

Se till att sladden inte skadas, modifieras eller böjs, kläms eller tvinns. Placera heller inte något tungt på sladden så att den kläms.

- Det kan leda till elektrisk stöt eller brand på grund av kortslutning.

Använd inte om det riskerar att överbelasta vägguttaget eller kablarna.

-  - Överbelastning genom anslutning av för många strömkontakter till ett och samma vägguttag kan leda till brand pga. överhettning.

-  **Använd inte laddaren nära badkaret eller i duschen.**
 - Det kan leda till elektrisk stöt och brand.





VARNING

 **Se alltid till att produkten drivs av en strömkälla som motsvarar laddarens märkspänning. Sätt i strömkontakten ordentligt.**

- I annat fall kan brand eller elektrisk stöt uppstå.

 **Koppla alltid bort laddaren från ett vägguttag vid rengöring av laddaren.**

- I annat fall kan elektrisk stöt eller personskador uppstå.

 **Rengör regelbundet strömkontakten och apparatens kontakt för att förhindra att damm ansamlas.**

- Underlåtenhet att göra detta kan orsaka brand pga. isolering som skadas av fukt.
Koppla bort laddaren och torka rent med en torr trasa.

► I händelse av onormalt tillstånd eller fel

Avbryt användningen omedelbart och ta bort laddaren i händelse av ett onormalt tillstånd eller fel.

- I annat fall kan brand, elektrisk stöt eller personskador uppstå.

 **<Orsaker till onormala tillstånd eller fel>**

- Huvudenhetsen, laddaren eller sladden är deformerad eller onormalt het.
- Huvudenhetsen, laddaren eller sladden luktar bränt.
- Det hörs onormala ljud under användning eller laddning av huvudenhetsen, laddaren eller sladden.
- Kontakta genast ett auktoriserat servicecenter.

► Produkten

 **Den här produkten har ett inbyggt uppladdningsbart batteri. Värm inte upp produkten och kasta den inte i eld.**

- Det kan leda till att batterivätska läcker ut eller att batteriet överhettas eller exploderar.

 **Modifiering eller reparation är inte tillåtet.**

- Det kan orsaka brand, elstöt eller personskada.
→ Kontakta ett auktoriserat servicecenter för reparation (batteribyte osv.).

 **Apparaten får inte monteras isär, med undantag för vid kassering.**

- Det kan orsaka brand, elstöt eller personskada.

FÖRSIKTIGHET

► Produkten

 **Använd aldrig tandborsten för något annat ändamål än att borsta tändarna.**

- Om du gör det kan det orsaka en olycka eller personskada.

 **Dela inte borsthuvudet med din familj eller andra personer.**

- Det kan leda till infektioner eller inflammationer.

► Observera följande försiktighetsåtgärder

 **Apparaten får inte tappas eller slås mot andra föremål.**

- Detta kan orsaka personskada.

 **Linda inte sladden hårt runt laddaren vid förvaring.**

- Det kan göra att ledningarna i sladden går av och leda till en brand orsakad av kortslutning.





FÖRSIKTIGHET



Koppla bort laddaren från vägguttaget när den inte används för laddning.

- Underlåtenhet att göra det kan leda till elektriska stötar eller brand pga. försämrad isolering.

När du kopplar bort strömkontakten ska du hålla i strömkontakten och inte i sladden.



- I annat fall kan ledningarna i sladden gå sönder vilket kan leda till elektriska brännskador eller elektriska stötar eller orsaka brand pga. kortslutning.

► Skydda tänderna och tandköttet

Använd inte tandborsten med tandkräm som innehåller mycket slipmedel som t.ex. tandkräm för borttagning av missfärgningar eller för blekning. Tryck inte borsthuvudet hårt mot tänder eller tandkött, och håll heller inte kvar tandborsten på ett och samma ställe en längre stund.



Använd inte huvudens eller borsthuvudets plastdel mot tänderna. Låt ingen som inte kan hantera tandborsten själv använda den.

Personer med dålig känsel i munnen ska inte använda denna tandborste.

- Då kan det uppstå personskada eller skada på tänder och tandkött.

Personer med paradontal sjukdom, vars tänder är under behandling eller som oroar sig för symptom i sin mun, ska rådgöra med en tandläkare före användning.



- I annat fall kan det uppstå personskada eller skada på tänder och tandkött.

Kassering av det uppladdningsbara batteriet



FARA

Detta uppladdningsbara batteri är särskilt anpassat för denna apparat. Använd inte batteriet med andra produkter.



- Kasta det inte i eld och utsätt det inte för värme.
- Du får inte löda fast något på batteriet, eller demontera eller på annat sätt modifiera det.
- Låt inte batteriets plus- och minuspoler komma i kontakt med varandra genom metallföremål.
- Bär inte med dig eller förvara batteriet tillsammans med metallsmycken som halsband eller hårpinnar.
- Skala aldrig bort det yttre höljet.
- Det kan leda till att batterivätska läcker ut eller att batteriet exploderar.



VARNING

Efter att du tagit bort batteriet, förvara det inte inom räckhåll för barn och spädbarn.



- Batteriet orsakar skador på kroppen om du råkar svälja det.
- Om detta inträffar, kontakta läkare omedelbart.

Om batterivätska läcker ut, vidta följande åtgärder. Rör inte batteriet med dina bara händer.



- Batterivätskan kan orsaka blindhet vid kontakt med ögonen.
- Gnugga dig inte i ögonen. Tvätta omedelbart med rent vatten och kontakta en läkare.
- Batterivätskan kan orsaka inflammation eller skador om den kommer i kontakt med huden eller kläder.
- Tvätta bort batterivätskan ordentligt med rent vatten och kontakta en läkare.

Avsedd användning

► Säkerhetsföreskrifter

- Rengör inte den här produkten med thinner, bensen, alkohol eller andra kemikalier. Det kan leda till att produkten går sönder eller missfärgningar. Mjuk trasa lätt fuktad i vanligt kranvatten eller tvålatten kan användas för att rengöra produktens hölje
- Efter användning ska produkten hållas borta från poolen, duschen eller andra områden med vatten eller fukt.
- Den här produkten ska hållas borta från områden med hög temperatur eller direkt solljus.

GB

D

F

I

NL

E

DK

P

N

S

FIN

PL

CZ

SK

H

RO



Beskrivning av delarna

A Huvudenheten

- ① Strömbrytare
(Val av ström av/på)
- ② Tandborstskaft
- ③ Lägesindikator (grön)
- ④ Laddningsstatusindikator (röd)
- ⑤ Fixeringslägesmarkering
- ⑥ Installationslägesmarkering

Tillbehör

E Bruksanvisning

F Garantikort

B Extra fin borste

- ⑦ Borsthår (extra fint borsthår)
- ⑧ Tandborstens handtag

C Multi-fit borste

- ⑨ Borsthår

D Laddare (RE8-55)

(Laddarens form varierar i olika områden.)

- ⑩ Strömssladd
- ⑪ Strömkontakt
- ⑫ Laddningsstativ
- ⑬ Laddarens kåpa
- ⑭ Laddningshål
- ⑮ Tandborsthuvudsockel



Ladda tandborsten

1 Placera laddaren på en plan plats, t.ex. på tvättstället eller tvättbordet.

2 Sätt in huvudenheten i laddningshålet i stående läge.

3 Sätt in strömkontakten i vägguttaget.

- Om huvudenheten är lutad eller om underdelen av huvudenheten inte kommer i kontakt med laddningshåller, kommer huvudenheten inte att laddas.
- Se till att laddaren kåpa är ordentligt ansluten till laddaren.

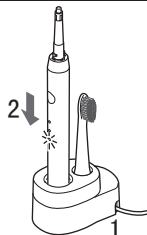

Indikator vid laddning

Laddar



Laddningen är klar

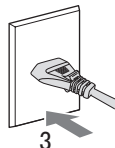
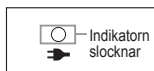

Vid kontinuerlig laddning

- Det tar ungefär 17 timmar att ladda upp batteriet helt. När laddningen är klar släcknar laddningsstatusindikatorn automatiskt. Om det finns laddning kvar i batteriet kan laddningstiden bli kortare.
- Batteriets prestanda påverkas inte av längre laddningstider än 17 timmar.
- En full laddning ger tillräckligt med kraft för cirka 30 minuters användning. (Användningstid kan variera beroende på omgivningstemperatur och användarvillkor.)

4 Koppla bort strömkontakten när laddningen är klar.

► Kommentarer

- Om den här enheten inte har använts på 6 månader eller mer, eller om den används för första gången, tänds inte laddningsstatusindikatorn med en gång, eller så blir driftstiden kortare. I så fall laddar du apparaten i mer än 26 timmar. Därefter kommer apparaten att fungera normalt.
- Rekommenderad temperatur för laddning är 0 °C-35 °C. När laddningstemperaturen ligger över eller under den rekommenderade temperaturen, kan batteriets prestanda försämrans.

Innan du borstar tänderna

Sonic Vibration Eltandborste är en elektrisk tandborste med ljudvibrationer* på ca 31 000 borstslag/minut.

* Ljudvibrationer i akustiskt vågfält

När du först börjar använda tandborsten kan det hända att tandköttet börjar blöda lätt även om ditt tandkött är friskt. Detta beror på att ditt tandkött stimuleras av tandborsten för första gången. Blödningarna bör upphöra efter en till två veckor. Om de fortsätter efter två veckors användning kan det tyda på något onormalt med ditt tandkött så som pyorré. I detta fall, sluta använda tandborsten och rådgör med din tandläkare.

► Om mjukstartsfunktionen (Endast för läget NORMAL)

För att förhindra att tandkrämen skvätter och för att bli van vid den höga vibrationshastigheten, kommer tandborsten gradvis att nå vald hastighet och vibration ca 2 sekunder efter att den sätts i funktion.

GB

D

F

I

NL

E

DK

P

N

S

FIN

PL

CZ

SK

H

RO



► Om 30-sekunderstimern för meddelande av borstningstid

Tandborsten kommer att stanna en gång med 30 sekunders mellanrum för att indikera borstningstiden. Huvudenheten stannar två gånger med 2 minuters mellanrum och startar sedan igen.

- Dela in din mun i 4 områden (övre och nedre, vänster och höger) och borsta ett område i ordningen "① framkanten på tänderna", "② bitytan på tänderna" och "③ baksidan på tänderna" under 30 sekunder. Genom att borsta varje av ovan 4 områden under 30 sekunder (ca 2 minuter) kan du borsta dina tänder utan att missa någon plats i din mun.

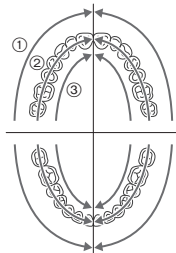

Användning av tandborsten

- Den rekommenderade användningstemperaturen för den elektriska tandborsten är 0 °C eller högre. Om inomhustemperaturen ligger under den rekommenderade temperaturen kan det hända att den elektriska tandborsten slutar fungera.

- Se till att huvudenheten inte kommer i kontakt med hårprodukter, handkrämer, m.m. Det kan skada utsidan.

1 Montera borsthuvudet på tandborstskftet ordentligt.

- Sätt in borsthuvudet i tandborstskftet med dess linje inpassas mot installationsmarkeringen på huvudenheten. (Om linjen inte är inpassad, kan det hända att borsthuvudet och huvudenheten inte fungerar som de ska.)
- Vrid borsthuvudet så att dess linje riktas in mot fixeringslägesmarkeringen på tandborstskftet. Vrid inte för hårt. (Det kan leda till att tandborstskftet och borsthuvudet går sönder eller deformeras.)

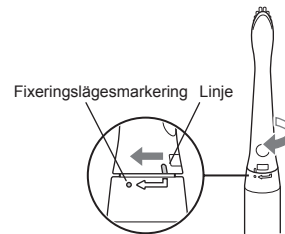
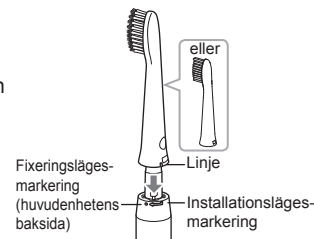



2 Placera tandborsten i munnen.

- För att undvika att tandkrämsskum stänker, använder en liten mängd vanlig tandkräm.
- Innan du slår på strömbrytaren stoppar du in borsthuvudet i munnen.



3 Tryck på strömbrytaren och välj ett läge.

- En del förstagångs användare kan uppleva ilningar och kittlingar orsakade av ljudvågsvibrationerna, men efter en tids användning kommer de att försvinna.
- Varje gång strömbrytaren slås på ändras läget. (Varje gång du trycker på strömbrytaren växlar apparaten till Normal-läge.)

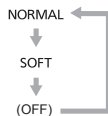
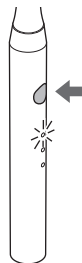

Läge	Beskrivning
NORMAL	Rekommenderat för normal tandborstning.
SOFT (Mjuk)	Om du upplever Normal-läget som för stimulerande, rekommenderas det att du väljer Mjuk-läget.

4 Stäng av huvudenheten när du har borstat klart.

- Tryck på strömbrytaren för att stänga av enheten.

Tips för användning

Borstning



Extra fin borste

När du vill borsta huvudsakligen tandköttsfickan. (Du kan även borsta tändernas framsida och bityta.)



Multi-fit borste

När du vill rengöra framsidan och bitytan på dina tänder. (Du kan inte borsta tandköttsfickan.)

- Välj borsthuvud beroende på användning och område.

Tandköttficka

- Använd extra fin borste.
- Placera borsthuvudet med 45° vinkel.
- Applicera borsthåren på den extra fina borsten lätt mot tandköttfickan och flytta tandborsten långsamt.



Framsida och bityta på tänderna

- Applicera borsthuvudet med 90° vinkel.



För baksidan av framtänderna eller sneda tänder

- Placera borsten vertikalt.
- Flytta tandborsten så att den passar med vinkeln på tänderna.





För gränsen mellan tänder och tandkött

- Applicera borsthuvudet med 45° vinkel.



Efter användning

Rengöring av borsthuvud och huvudenheten

1 Ta bort borsthuvudet.

- Vrid borsthuvudet för att passa in dess linje med installationslägesmarkeringen på huvudenheten. (Om du drar ut borsthuvudet medan borsthuvudet är låst finns risk för skada).
- Dra utborsthuvudet rakt upp.

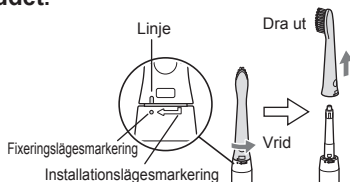

2 Rengör borsthuvudet. Tvätta borsthuvudet med rinnande vatten.

- Rengör noga den inre och undre delen av borsthuvudet.
- Dra inte i borsthåren på borsthuvudet. (Det kan leda till att borsthåren lossnar.)
- Tvätta det inte med vatten varmare än 80 °C. (Det kan leda till att borsthuvudet går sönder.)

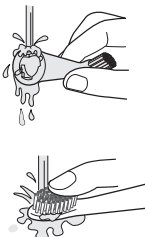

3 Rengör huvudenheten. Tvätta huvudenheten med rinnande vatten.

- Sänk inte ned huvudenheten i vatten. (Det kan leda till att vatten kommer in i huvudenheten.)
- Tvätta det inte med vatten varmare än 40 °C. (Det kan skada huvudenheten.)

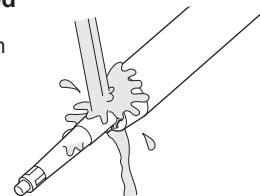

4 Torka bort vattnet på borsthuvudet och huvudenheten innan du sätter undan delarna.

- Ladda inte när den fortfarande är våt. Detta kan orsaka nedsmutsning.





Rengöra laddaren

1 Koppla bort strömkontakten från vägguttaget.

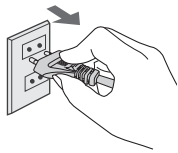

2 Skjut laddarens kåpa åt sidan och ta bort den.

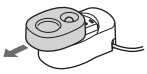

3 Tvätta laddarens kåpa med rinnande vatten innan du torkar bort kvarvarande vatten.

- Förutom för laddarens kåpa, får inga andra delar tvättas med vatten.

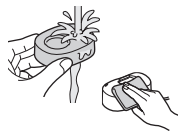

4 Torka bort smutsen på undersidan av laddaren med en mjuk trasa.

5 Torka av metalldelarna på strömkontakten med en torr trasa ungefär var sjätte månad.



Vanliga frågor

Fråga	Svar
Varför stannar tandborsten efter 30 sekunder och två gånger varannan minut?	Eftersom produkten har en 30-sekunders timerfunktion, som gör att tandborsten stannar var 30:e sekund så att du kan hålla reda på hur länge du borstar tänderna. (Se sidan 176.)
Varför väljs olika driftslägen varje gång jag trycker på strömbrytaren?	Den här produkten har två växlande lägen. Varje tryck växlar till det andra läget. (Se sidan 177.)
Var säljs utbytesdelar för borsthuvudet?	De kan beställas av distributören eller från ett auktoriserat servicecenter.

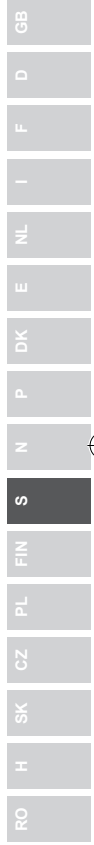

Felsökning

Problem	Diagnos	Åtgärd
Laddningsstatusindikatorn tänds inte.	▶ Huvudenheten sitter inte ordentligt på laddaren.	▶ Sätt i huvudenheten stående i laddningshålet och kontrollera att laddningsstatusindikatorn börjar glöda (Se sidan 175.)
Tandborsten kan bara användas i några minuter, trots att den är laddad.	▶ Laddarens kåpa sitter inte ordentligt i laddaren.	▶ Anslut laddarens kåpa till laddaren ordentligt.
Tandborsten fungerar inte.	▶ Det laddningsbara batteriet har nått slutet av sin livslängd (ungefär 3 år).	▶ Byt ut batteriet. (Se sidan 181.) Kontakta det auktoriserade servicecentret hos återförsäljaren.
Vibrationerna försvagas.	▶ Apparaten används i cirka 0 °C eller lägre.	▶ Den rekommenderade användningstemperaturen är 0 °C eller högre.
Tandborsten stannar med korta intervall.	▶ Låg batterinivå.	▶ Ladda i minst 17 timmar. (Se sidan 175.)
Vibrationerna ökar gradvis när du tryckt på strömbrytaren.	▶ "30-sekunderstimern för meddelande av borstningstid" är aktiv. (Se sidan 176.)	▶ Detta är inget fel. Använd den som vanligt.
	▶ "Mjukstartsfunktionen" är aktiv. (Se sidan 175.)	

Om problemen inte kan lösas, kontakta butiken där du köpte enheten eller en serviceverkstad auktoriserad av Panasonic för reparation.



Batterilivstid

Cirka tre år. Batteriet kan ha nått slutet av sin livslängd om användningstiden minskar drastiskt, även efter fulladdning. (Batteriets användbara livstid kan variera beroende på användnings- eller förvaringsförhållanden)

Ta ur det inbyggda laddbara batteriet

Den här produkten har ett inbyggt uppladdningsbart batteri. Innan du kastar bort den måste du ta ur det inbyggda batteriet.

Om det finns en särskild plats för uppsamling av sådana batterier bör du använda den.

Metoden som visas i nedanstående bild gäller bara vid kassering av produkten och bör inte användas vid vanligt underhåll. Om du demonterar tandborsten själv kommer den inte att vara vattentät längre, vilket kan leda till att den slutar fungera.

- Tryck på strömbrytaren för att slå på strömmen och låt sedan strömmen vara på till dess att batteriet är helt urladdat.
- Ta isär tandborsten efter att ha laddat ur batteriet fullt.
- Batteriet måste lämnas in till en godkänd återvinningsplats.
- Ta bort batteriet med en platt skruvmejsel i följande ordning. Demontera underdelen av apparaten (①-②). Tryck och håll i kroppen. Lyft batteriklämman (③). Avlägsna tejen från polerna (④). Ta bort skyddet (⑤-⑥). Sätt en platt skruvmejsel på botten av svetsförbandet och lyft ur batteriet (⑦).
- Vid demontering, var försiktig så att du inte kortsluter plus- och minuspolerna på det borttagna batteriet och isolera dem genom att sätta fast lite tejp på dem.

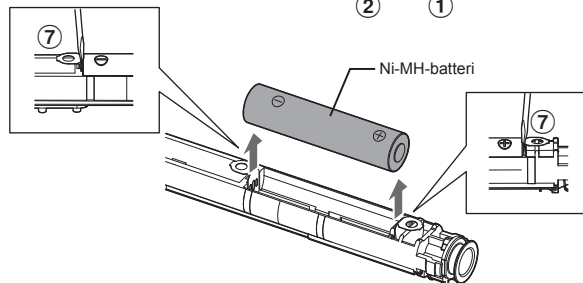
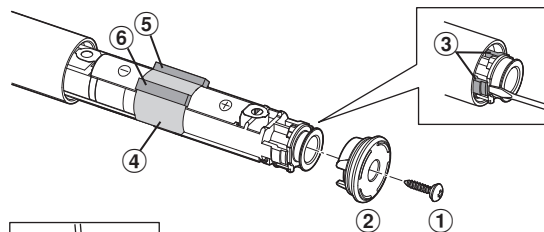

Miljöskydd och resursåtervinning

Den här produkten har ett Ni-MH-batteri. Om ditt land har relevanta regler om batteriåtervinning, måste du lämna in ditt gamla batteri på en angiven plats.







Specifikationer

Strömförsörjning	Se namnskylden på produkten (automatisk spänningsomvandling)
Laddningstid	Cirka 17 timmar (Rumstemperatur: 0 °C- 35 °C)
Ljudnivå	I Normal-läge: 49 (dB (A) re 1 pW) I Mjuk-läge: 44 (dB (A) re 1 pW)

Denna produkt är endast avsedd för användning i hemmet.

Byta borsthuvud (säljs separat)

- Det rekommenderas att du byter borsthuvud var 3 månad.
- Sneda eller slitna borsthår ger inte önskad effekt.
- Borsthuvuden som skadats av tuggning kan skada tänderna och tandköttet. Byt ut det skadade borsthuvudet.
- Utbytesdelar kan beställas av distributören eller från ett auktoriserat servicecenter.
- Färgidentifieringsetiketter medföljer de nya borsthuvudena. Etiketterna kan fästas på tandborsthandtaget för att identifiera användare som delar på samma huvudenhet.

Artikelnummer	Ersättningsborste för EW-DM81	
WEW0972	Extra fin borste	
WEW0974	Multi-fit borste	



Avfallshantering av produkter och batterier Endast för Europeiska Unionen och länder med återvinningssystem



Dessa symboler på produkter, förpackningar och/eller medföljande dokument betyder att förbrukade elektriska och elektroniska produkter och batterier inte får blandas med vanliga hushållssopor.



För att gamla produkter och använda batterier ska hanteras och återvinnas på rätt sätt ska dom lämnas till passande uppsamlingsställe i enlighet med nationella bestämmelser.

Genom att ta göra det korrekt hjälper du till att spara värdefulla resurser och förhindrar eventuella negativa effekter på människors hälsa och på miljön.

För mer information om insamling och återvinning kontakta din kommun.

Olämplig avfallshantering kan beläggas med böter i enlighet med nationella bestämmelser.



Notering till batterisymbolen (nedanför):

Denna symbol kan användas i kombination med en kemisk symbol. I detta fall uppfyller den de krav som ställs i direktivet för den aktuella kemikalien.







Panasonic

Käyttöohjeet

Sonic Vibration Sähköhammasharja (kotikäyttöön)

Mallinro EW-DM81

Sisältö

Turvatoimet	188	Usein kysytyjä kysymyksiä	197
Tarkoitettu käyttö	191	Vianetsintä.....	198
Koneen osat	192	Akun kesto.....	199
Hammasharjan lataaminen.....	193	Sisäänrakennetun akun poisto	199
Ennen hampaiden puhdistamista	193	Tekniset tiedot.....	200
Hammasharjan käyttö.....	194	Harjaspään vaihtaminen	
Käyttövihjeitä	195	(uusi harjaspää myydään erikseen)...	200
Käytön jälkeen	196		

Kiitos että valitsit tämän Panasonic-tuotteen.

Lue ohjeet kokonaan ennen laitteen käyttämistä ja säästä ne myöhempää käyttöä varten.



Varoitus

- Katkaise laitteesta virta ja irrota virtapistoke pistorasiasta ennen kuin suoritat laitteelle mitään huoltotoimenpiteitä. Jos et tee näin, voi seurauksena olla sähköisku.
- Älä pese laturia.
Se saattaa aiheuttaa sähköiskun.
- Sähköjohtoa ei voi vaihtaa. Jos johto on vioittunut, laturi tulee poistaa käytöstä.
- Hammasharjoja saavat käyttää lapset ja henkilöt, joiden fyysiset, aistinvaraiset tai henkiset ominaisuudet ovat heikentyneet tai joilta puuttuu kokemus ja tieto, jos heitä valvotaan laitteen käytössä, ja heille on annettu ohjeet laitteen turvallisesta käytöstä, ja he ymmärtävät laitteeseen liittyvät vaarat.
- Lapset eivät saa puhdistaa laitetta tai tehdä kunnossapitotoimia laitteelle ilman valvontaa.
- Lapset eivät saa leikkiä laitteella.





- Älä käytä muuta laturia kuin mukana toimitettua laturia tuotteen lataamiseen. Älä myöskään käytä muita tuotteita mukana toimitetun laturin kanssa. (Katso sivu 192.)
- Tämä symboli ilmaisee, että sähkölaitteen yhdistäminen verkkovirtaan vaatii erityisen irrotettavan verkkolaitteen. Verkkolaitteen ja lataustelineen tyyppiviitteet on merkitty lähelle symbolia.



Turvatoimet

Jotta vältetään loukkaantumisen, hengen menetyksen, sähköiskun, tulipalon ja omaisuusvahinkojen vaaralta, seuraavia turvatoimia tulee aina noudattaa.

Kuvakkeiden selitykset

Seuraavia kuvakkeita käytetään luokittelemaan ja kuvaamaan vaaran, loukkaantumisen ja omaisuuden vahingoittumisen taso, jos varoitukset jätetään huomiotta ja laitetta käytetään väärin.

 **VAARA**

Ilmaisee vakavaan loukkaantumiseen tai kuolemaan johtavan mahdollisen vaaran.

 **VAROITUS**

Ilmaisee mahdollisen vaaran joka voi aiheuttaa vakavan loukkaantumisen tai kuoleman.

 **HUOMIO**

Ilmaisee vaaran joka voi aiheuttaa lievän loukkaantumisen tai omaisuusvahingon.

Seuraavia kuvakkeita käytetään luokittelemaan ja kuvaamaan noudatettavien ohjeiden tyyppiä.



Tätä kuvaketta käytetään hälyttämään käyttäjiä tietystä käyttömenettelytavasta jota ei tule noudattaa.



Tätä kuvaketta käytetään hälyttämään käyttäjiä tietystä käyttömenettelytavasta jota tulee noudattaa yksikön turvallisen käytön varmistamiseksi.

188

VAROITUS

► Onnettomuuksien estäminen

Älä säilytä lasten ulottuvilla.

Älä anna lasten käyttää laitetta.



- Niin tekeminen voi aiheuttaa onnettomuuden tai loukkaantumisen irrallisten osien vahingossa nielemisen takia.

► Laturi

Älä liitä laturia pistorasiaan tai irrota sitä

pistorasiasta jos kätesi ovat märät.



- Näin toimiminen voi aiheuttaa sähköiskun tai loukkaantumisen.

Älä aseta laturia vedellä täytetyn altaan tai ammeen yläpuolelle tai niiden lähelle.

Älä upota laturia (lukuun ottamatta laturin kotelo) veteen tai pese sitä vedellä.



Älä käytä, jos laturi on vahingoittunut tai pistorasian liitäntä on löysä.

Älä vahingoita, muunna, taivuta väkisin, vedä tai väännä johtoa. Älä myöskään laita mitään painavaa johdon päälle äläkä nipistä johtoa.

- Niin tekeminen voi aiheuttaa oikosulusta johtuvan sähköiskun tai tulipalon.

Älä käytä tavalla jossa pistorasian tai johdotuksen nimellisteho ylittyy.



- Nimellistehon ylittäminen, joka johtuu siitä, että liian monta virtapistoketta on yhdistetty yhteen pistorasiaan, voi aiheuttaa ylikuumentumisesta johtuvan tulipalon.



Älä käytä laturia ammeen lähellä tai suihkussa.

- Näin toimiminen voi aiheuttaa sähköiskun tai tulipalon.



VAROITUS

Varmista aina, että tuotetta käytetään voimalähteellä, joka on yhteensopiva laturin nimellisjännitteen kanssa.



Aseta virtapistoke kokonaan paikalleen.

- Ohjeen noudattamatta jättäminen voi aiheuttaa tulipalon tai sähköiskun.



Kytke laturi aina irti pistorasiasta, kun puhdistat laturia.

- Tämän huomiotta jättäminen saattaa aiheuttaa sähköiskun tai loukkaantumisen.



Puhdista virtapistoke ja laitteen pistoke säännöllisesti estääksesi pölyn kerääntymisen.

- Ohjeen noudattamatta jättäminen voi aiheuttaa tulipalon kosteudesta johtuvan eristyshäiriön seurauksena.
Irrota laturi ja pyyhi se kuivalla kankaalla.

► Epänormaaliuden tai toimintahäiriön tapauksessa

Jos laturin toiminta on tavallisuudesta poikkeavaa tai siihen tulee toimintahäiriö, lopeta sen käyttö välittömästi ja irrota verkkolaite.

- Tämän huomiotta jättäminen saattaa aiheuttaa tulipalon, sähköiskun tai loukkaantumisen.



<Poikkeavuus tai toimintahäiriöt>

- **Pääyksikkö, laturi tai johto on epämuodostunut tai epätavallisen kuuma.**
- **Pääyksikkö, laturi tai johto haisee palaneelle.**
- **Pääyksiköstä, laturista tai johdosta kuuluu epänormaali ääni käytön tai latauksen aikana.**
- Ota heti yhteyttä valtuutettuun huoltoliikkeeseen ja pyydä laitteen tarkistusta tai korjausta.

► Tämä tuote



Tuotteeseen on sisäänrakennettu ladattava akku. Älä heitä tuotetta tuleen tai lämmitä sitä.

- Niin toimiminen voi aiheuttaa akkunesteen vuotamisen, akun ylikuumentumisen tai räjähtämisen.



Älä muuntele tai korjaa laitetta.

- Niin tekeminen voi aiheuttaa tulipalon, sähköiskun tai loukkaantumisen.
→ Ota yhteyttä valtuutettuun huoltoliikkeeseen korjaamista varten (akun vaihto jne.).



Älä pura laitetta koskaan, paitsi hävittäessäsi.

- Niin tekeminen voi aiheuttaa tulipalon, sähköiskun tai loukkaantumisen.



HUOMIO

► Tämä tuote



Älä koskaan käytä harjaa muihin tarkoituksiin kuin hampaiden puhdistamiseen.

- Niin tekeminen voi aiheuttaa onnettomuuden tai loukkaantumisen.



Älä jaa harjaspäätä perheenjäsenten tai muiden ihmisten kanssa.

- Se saattaa aiheuttaa infektion tai tulehduksen.

► Huomioi seuraavat varotoimet



Älä pudota laitetta tai iske sitä muita esineitä vasten.

- Niin tekeminen voi aiheuttaa loukkaantumisen.



Älä kierrä johtoa laturin ympärille säilytyksen ajaksi.

- Niin tekeminen voi aiheuttaa johdon katkeamisen tai oikosulusta johtuvan tulipalon.





HUOMIO

 **Irrota laturi pistorasiasta kun laite ei ole latauksessa.**

- Ohjeen noudattamatta jättäminen voi aiheuttaa sähköiskun tai tulipalon eristyksen heikkenemisestä aiheutuvan sähkövuodon vuoksi.

Irrota virtapistoke niin, että pidät kiinni virtapistokkeesta johdon sijaan.

- Ohjeen huomiotta jättäminen voi aiheuttaa johdon katkeamisen, mikä voi aiheuttaa sähköpalon tai sähköiskun, tai tulipalon oikosulun takia.

► Hammasten ja ikenien suojaaminen

Älä käytä harjaa voimakkaita hankaavia aineita sisältävien hammastahnojen kanssa, esimerkiksi plakkia poistavien tai valkaisevien hammastahnojen.

Älä paina harjaspäätä voimakkaasti hampaita tai ikeniä vasten tai pidä sitä pitkään samassa kohdassa.

 **Älä paina päälaitteen tai harjaspään muovista osaa hampaisiin.**

Älä anna henkilöiden, jotka eivät pysty käyttämään harjaa itse, käyttää harjaa.

Henkilöiden, joiden suun tuntoaisti on heikentynyt, ei pitäisi käyttää harjaa.

- Niin tekeminen voi aiheuttaa loukkaantumisen tai vaurioittaa hampaita ja ikeniä.

Henkilöiden, joilla saattaa olla vakavia hammasta ympäröivien alueiden sairauksia, joiden hampaita hoidetaan, tai jotka ovat huolissaan suussaan olevista oireista, on ennen käyttöä otettava yhteyttä hammaslääkäriin.

- Ohjeen noudattamatta jättäminen voi aiheuttaa loukkaantumisen tai vaurioittaa hampaita ja ikeniä.

Ladattavan akun hävittäminen

VAARA

Ladattava akku on tarkoitettu käytettäväksi vain tässä laitteessa. Älä käytä akkua muiden tuotteiden kanssa.

- **Älä heitä tuleen tai altista kuumuudelle.**
- **Älä juota, pura tai muokkaa akkua.**
- **Älä anna akun positiivisen ja negatiivisen navan olla yhteydessä metallisten esineiden kautta.**
- **Älä kanna tai säilytä akkua yhdessä metallisten korujen, kuten kaulakorujen ja hiussolkien, kanssa.**
- **Älä koskaan kuori putkea.**
- Niin toimiminen voi aiheuttaa nesteen vuotamisen, ylikuumenemisen tai räjähtämisen.



VAROITUS



Pidä ladattava akku poissa lasten ja pikkulasten ulottuvilta poistamisen jälkeen.

- Akku vaurioittaa elimistöä jos se niellään vahingossa.
- Jos tämä tapahtuu, ota välittömästi yhteys lääkäriin.

Jos akkunestettä vuotaa, tee seuraavat toimenpiteet. Älä koske akkuun paljain käsin.



- Akkuneste saattaa sokeuttaa sinut jos sitä pääsee silmiin.
- Älä hiero silmiäsi. Pese ne heti puhtaalla vedellä ja ota yhteys lääkäriin.
- Akkuneste saattaa aiheuttaa tulehduksen tai loukkaantumisen jos sitä pääsee iholle tai vaatteille.
- Pese se pois runsaalla, puhtaalla vedellä ja ota yhteys lääkäriin.

Tarkoitettu käyttö

► Varotoimenpiteet

- Älä puhdistata tätä tuotetta tinnerillä, bentseenillä, alkoholilla tai muilla kemikaaleilla. Muuten seurauksena voi olla tuotteen lohkeaminen tai värin haaleneminen. Tämän tuotteen kuoren puhdistamiseen voidaan käyttää pehmeää liinaa, joka on kastettu kraanaveteen tai miettoon saippuaveteen.
- Käytön jälkeen tämä tuote on pidettävä etäällä altaista, suihkusta ja muista vedelle ja kosteudella alttiista paikoista.
- Tämä laite on pidettävä poissa korkeista lämpötiloista ja suorasta auringonvalosta.





Koneen osat

A Päälaite

- ① Käyttökytkin
(virta pois/päälle/tilan valinta)
- ② Hammasharjan akseli
- ③ Toimintatilan ilmaisin (vihreä)
- ④ Latauksen tilan ilmaisin
(punainen)
- ⑤ Kiinnityskohdan merkki
- ⑥ Asennuskohdan merkki

Lisätarvikkeet

E Käyttöohjeet

F Takuukortti

B Erittäin hieno harja

- ⑦ Hammasharjan harjas (erittäin hieno harjas)
- ⑧ Hammasharjan kahva

C Monikäyttöinen harja

- ⑨ Hammasharjan harjas

D Laturi (RE8-55)

(Laturin muoto vaihtelee eri alueilla.)

- ⑩ Virtajohto
- ⑪ Virtapistoke
- ⑫ Latausteline
- ⑬ Laturin kotelo
- ⑭ Latausaukko
- ⑮ Harjaspään liitin

Hammasharjan lataaminen

- 1 Aseta laturi vaakasuoraan, tasaiseen paikkaan, kuten pesualtaan tai pesutason päälle.**
- 2 Aseta pääyksikkö pystyasennossa latausaukkoon.**
- 3 Yhdistä virtapistoke pistorasiaan.**
 - Jos pääyksikkö on kallellaan tai pääyksikön pohja ei ole yhteydessä latausaukkoon, pääyksikkö ei lataudu.
 - Varmista, että laturin kotelo on tukevasti kiinni laturissa.

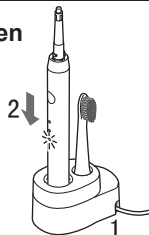

Latauksen ilmaisin

Ladataan



Lataus valmis

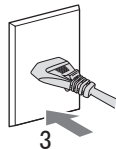
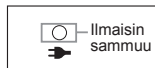

Jatkuvasti ladattaessa

- Täyteen lataamisessa kestää noin 17 tuntia. Kun lataus on valmis, latauksen tilan ilmaisin sammuu automaattisesti. Akussa jäljellä oleva varaus voi lyhentää latausaikaa.
- Akun lataaminen yli 17 tunnin ajan ei vaikuta akun suoritusasteeseen.
- Täysi lataus mahdollistaa noin 30 minuutin käyttöajan. (Käyttöaika voi vaihdella ympäristölämpötilan ja käyttöolosuhteiden mukaan.)

4 Irrota virtapistoke, kun lataus on valmis.

► Huomautuksia

- Jos tätä laitetta ei ole käytetty yli 6 kuukauteen tai sitä käytetään ensimmäistä kertaa, latauksen tilan ilmaisin ei syty heti tai käyttöaika on lyhyempi. Lataa laitetta tässä tilanteessa yli 26 tunnin ajan. Sen jälkeen laite toimii normaalisti.
- Suositeltu latauslämpötila on 0 °C – 35 °C. Jos latauslämpötila on suositeltua lämpötilaa korkeampi tai matalampi, akun suoritusaste voi olla heikompi.

Ennen hampaiden puhdistamista

Sonic Vibration -hammasharja on sähköhammasharja, jonka värähtely on äänivärähtelyä* noin 31 000 harjan iskua/minuutti.

* Äänivärähtely ääniaaltokentässä

Kun aloitat hammasharjan käyttämisen, on mahdollista, että ikenistäsi vuotaa hieman verta, vaikka ikenet olisivatkin terveet. Tämä johtuu siitä, että hammasharja hieroo ikeniäsi ensimmäistä kertaa. Verenvuodon pitäisi loppua yhden tai kahden viikon käytön jälkeen. Verenvuodon kestäminen yli kahden viikon ajan voi olla merkki ikeniesi epänormaalista tilasta, kuten esimerkiksi ientulehduksesta. Siinä tapauksessa lopeta hammasharjan käyttö ja neuvottele hammaslääkärisi kanssa.

► Tietoa pehmeän käynnistyksen toiminnosta (vain NORMAL (Normaali)-toimintatilassa)

Hammasstahnan roiskumisen estämiseksi ja nopeaan värähtelyyn tottumiseksi hammasharja saavuttaa valitun nopeuden ja värähtelyn asteittain noin 2 sekunnin aikana käynnistämisestä.



► Tietoa 30 sekunnin harjausajan muistutustoiminnosta

Hammasharja seisahtuu 30 sekunnin välein ja näyttää harjausajan. Päälaite seisahtuu kahdesti 2 minuutin välein ja käynnistyy sitten uudelleen.

- Jaa hampaasi 4 alueeseen (ylä- ja alahampaat, vasen ja oikea) ja harjaa jokainen alue aina järjestyksessä kuten "① hampaiden ulkopinnat", "② hampaiden purupinnat" ja "③ hampaiden sisäpinnat" käyttäen tähän aikaa 30 sekuntia.

Harjaamalla kutakin 4 aluetta 30 sekuntia (noin 2 minuuttia) saat harjattua hampaasi tasaisesti, eikä mikään alue suussasi jää harjaamatta.

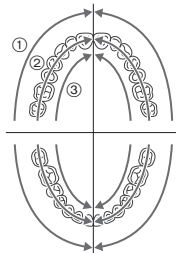

Hammasharjan käyttö

- **Sähköhammasharjan suositeltu käyttölämpötila on 0 °C tai korkeampi. Jos sisälämpötila on suositeltua lämpötilaa matalampi, sähköhammasharja ei välttämättä toimi.**

- Älä päästä päälaitetta kosketuksiin hiustuotteiden, käsivoiteiden ym. kanssa. Se saattaa aiheuttaa ulkopintojen vaurioitumista.

1 Asenna harjaspää tukevasti hammasharjan akseliin.

- Aseta harjaspää hammasharjan akseliin niin, että sen viiva on pääyksikön asennuskohdan merkin kohdalla.

(Jos viiva ei ole kohdallaan, harjaspää ja pääyksikkö voivat toimia väärin.)

- Käännä harjaspäätä niin, että sen viiva on hammasharjan akselin kiinnityskohdan merkin kohdalla. Älä käännä tiukkaan. (Muuten hammasharjan akseli ja harjaspää voivat vääntyä ja rikkoutua.)

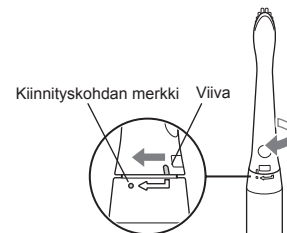
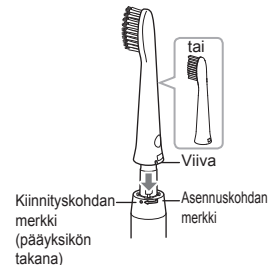



2 Pane hammasharja suuhusi.

- Välttämättä hammastahnan vaahdon roiskumisen käyttämällä pienen määrän tavallista hammastahnaa.
- Pane harjaspää suuhusi ennen kuin kytket virran päälle.



3 Paina käyttökytkintä ja valitse tila.

- Tätä laitetta ensi kertaa käyttäessään jotkut saattavat tuntea hienoista kutinaa tai kihelmöintiä, joka johtuu äänivärähtelystä. Tämän tunteen pitäisi hävitä käytettäessä hammasharjaa useamman kerran.
- Joka kerta kun painat käyttökytkintä, toimintatila muuttuu. (Kun virta kytketään päälle käyttökytkimellä, laite siirtyy Normaali-toimintatilaan.)

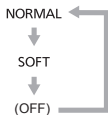
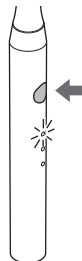

Toimintatila	Kuvaus
NORMAL (Normaali)	Suositellaan normaaliin harjaamiseen.
SOFT (Pehmeä)	Pehmeä-käyttötilan valintaa suositellaan, jos Normaali-toimintatila on liian voimakkaan tuntuinen.

4 Kytke virta pois pääyksiköstä, kun olet lopettanut harjaamisen.

- Kytke virta pois laitteesta painamalla käyttökytkintä.

Käyttövihjeitä

Harjaaminen



Erittäin hieno harja

Kun haluat puhdistaa pääasiassa ientaskut. (Voit myös harjata hampaiden etupinnat ja purupinnat.)



Monikäyttöinen harja

Kun haluat puhdistaa hampaiden etupinnat ja purupinnat. (Et voi harjata ientaskua.)

- Valitse harjaspää käytön ja alueen mukaan.

Ientasku

- Käytä erittäin hienoa harjaa.
- Aseta harjaspää 45° kulmaan.
- Paina erittäin hienon harjan harjaksia kevyesti ientaskuun ja liikuta hammasharjaa hitaasti.



45°

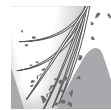

Hampaiden etupinnat ja purupinnat

- Käytä harjaspäätä 90° kulmassa.

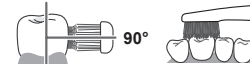

90°

Etuhampaiden takapinnat tai vino purenta

- Aseta harja pystysuoraan.
- Liikuta hammasharjaa hampaan kulman mukaisesti.





Hampaiden ja ikenien välinen raja

- Käytä harjaspäätä 45° kulmassa.



Käytön jälkeen

Harjaspään ja päälaitteen puhdistaminen

1 Irrota harjaspää.

- Käännä harjaspäätä niin, että sen viiva on pääyksikön asennuskohdan merkin kohdalla. (Jos harjaspäätä vedetään harjaspään ollessa lukittuna, se voi rikkoutua).
- Vedä harjaspää pois pystysuunnassa.

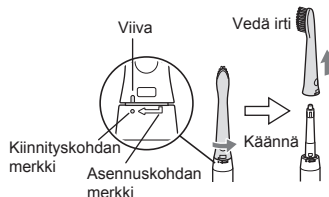

2 Puhdista harjaspää.

Pese harjaspää juoksevalla vedellä.

- Puhdista harjaspään sisäpuoli ja alareuna huolellisesti.
- Älä vedä harjaspään harjaksista. (Muuten harjas irtoaa.)
- Älä pese vedellä, jonka lämpötila on yli 80 °C. (Muuten harjaspää voi vaurioitua.)

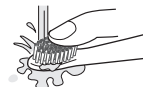
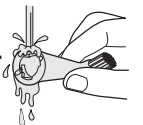

3 Puhdista pääyksikkö.

Pese pääyksikkö juoksevalla vedellä.

- Älä upota pääyksikköä veteen. (Muuten pääyksikön sisään voi tihkua vettä.)
- Älä pese vedellä, jonka lämpötila on yli 40 °C. (Muuten pääyksikkö voi vaurioitua.)



4 Pyyhi vesi pois harjaspäästä ja pääyksiköstä säilytystä varten.

- Älä lataa, jos laite on märkä. Niin tekeminen voi aiheuttaa likaantumista.





Laturin puhdistaminen

- 1 Irrota virtapistoke pistorasiasta.**

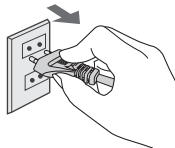

- 2 Liu'uta laturin kotelo irti.**

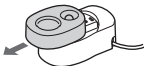

- 3 Pese laturin kotelo juoksevilla vedellä ja pyyhi sitten ylimääräiset vedet pois.**

• Muita osia kuin laturin koteloa ei voi pestä vedellä.

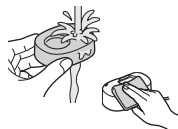

- 4 Pyyhi laturin pohjassa oleva lika pehmeällä liinalla.**

- 5 Pyyhi ja puhdista virtapistokkeen metalliosat noin 6 kuukauden välein.**



Usein kysytyjä kysymyksiä

Kysymys

Miksi laite pysähtyy 30 sekunnin välein ja kahdesti 2 minuutin välein?



Miksi käyttökytkimen painaminen vaihtaa toimintatilaa?



Missä myydään harjaspäitä?



Vastaus

Tämä johtuu siitä, että laitteessa on 30 sekunnin ajastin ja muistutus. Sen ansiosta hammasharja voi pysähtyä 30 sekunnin välein ja muistuttaa sinua harjausajasta. (Katso sivu 194.)

Tässä laitteessa on kaksi valittavaa toimintatilaa. Jokainen painallus vaihtaa toiseen toimintatilaan. (Katso sivu 195.)

Niitä on saatavilla jälleenmyyjiltä ja valtuutetuilta huoltoliikkeiltä.

GB

D

F

I

NL

E

DK

P

N

S

FIN

PL

CZ

SK

H

RO



Vianetsintä

Ongelma	Diagnooisi	Korjaava toimi
Latauksen tilan ilmaisun ei syty. Vaikka hammasharja on ladattu, sitä voidaan käyttää vain muutamia minuutteja.	▶ Pääyksikköä ei ole asennettu kunnolla laturiin. ▶ Laturin koteloa ei ole kytketty kunnolla laturiin.	▶ Aseta pääyksikkö pystysuorassa latausaukkoon ja tarkista, että latauksen tilan ilmaisun palaa. (Katso sivu 193.) ▶ Kytke laturin kotelo kunnolla laturiin.
Hammasharja ei toimi.	▶ Ladattavan akun käyttöikä on päättynyt (noin 3 vuotta). ▶ Laitetta käytetään noin 0 °C:n tai sen alle olevassa lämpötilassa.	▶ Vaihda akku. (Katso sivu 199.) ▶ Ota yhteyttä valtuutettuun huoltoliikkeeseen, josta se on ostettu. ▶ Suositeltu käyttölämpötila on 0 °C tai korkeampi.
Värähtely heikkenee.	▶ Alhainen akun varaus.	▶ Lataa akkua vähintään 17 tunnin ajan. (Katso sivu 193.)
Hammasharja pitää tauon lyhyin väliajoin.	▶ "30 sekunnin harjausajan muistutustoiminto" on päällä. (Katso sivu 194.)	
Värähtely lisääntyy asteittain kun käyttökytkintä painetaan.	▶ "Pehmeän käynnistyksen toiminto" on päällä. (Katso sivu 193.)	▶ Tämä ei ole toimintahäiriö. Käytä harjaa normaalisti.

Jos ongelmat eivät vielä ratkea, ota yhteys liikkeeseen, josta ostit laitteen tai Panasonicin korjauksiin valtuuttamaan huoltoliikkeeseen.



Akun kesto

Noin 3 vuotta. Akun käyttöikä on saattanut päättyä, jos käyttöaika vähenee merkittävästi myös täyteen lataamisen jälkeen. (Akun käyttöikä saattaa vaihdella riippuen käytöstä ja säilytysolosuhteista)

Sisäänrakennetun akun poisto

Tuotteeseen on sisäänrakennettu ladattava akku. Poista akku ennen kuin hävität hammasharjan.

Jos käytettävissä on virallinen akkujen hävitykseen tarkoitettu paikka, hävitä vanha akku sellaiseen kautta.

Seuraavassa kuvassa näkyvää tapaa tulevaa käyttöä vain kun hammasharja poistetaan käytöstä, ei sen korjaamisessa. Jos purat hammasharjan itse, se ei ole enää vedenkestävä, ja tämä saattaa aiheuttaa sen, että se toimii väärin.

- Laita virta päälle painamalla virtakytkintä ja pidä virta päällä kunnes akku on purkautunut kokonaan.
- Pura hammasharja sen jälkeen, kun olet tyhjentänyt akun kokonaan.
- Akku on hävitettävä laissa määrätyllä tavalla tai tunnetun kierrätysyrityksen kautta.
- Irrota akku tasapaisella ruuvimeisselillä seuraavassa järjestyksessä.
Pura päärunon pohjaosa (①-②). Paina ja pidä päärungosta kiinni. Nosta akun nipistin (③).
Irrota teippi navoista (④).
Revi pehmusteet irti (⑤-⑥).
Laita litteäpäinen ruuvimeisseli hitsaussauman alle ja irrota sitten akku (⑦).
- Varo oikosulkemasta irrotetun akun positiivisia ja negatiivisia terminaaleja. Eristä terminaalit teipillä.

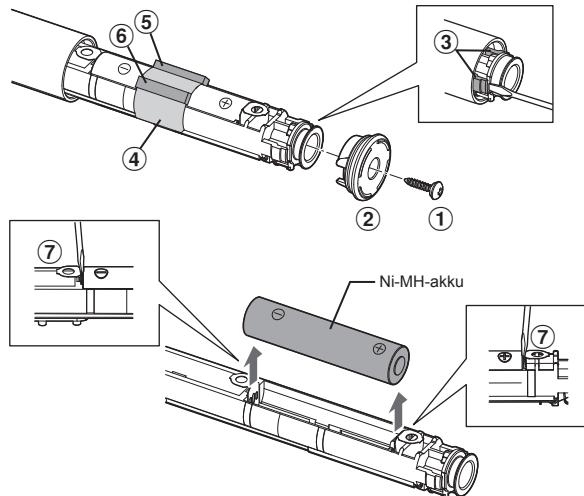

Ympäristönsuojelu ja materiaalien kierrätys

Tämä tuote käyttää Ni-MH-akkua.

Hävitä vanha akku paikallisten akkujen kierrätystä koskevien määräysten mukaisesti.







Tekniset tiedot

Virtalähde	Katso tuotteen nimikyltti (automaattinen jännitteenvälinta)
Latausaika	Noin 17 tuntia (Huoneenlämpötila: 0 °C – 35 °C)
Ilmassa kantautuva melu	Normaali-tilassa: 49 (dB (A) re 1 pW) Pehmeä-tilassa: 44 (dB (A) re 1 pW)

Tämä tuote on tarkoitettu vain kotitalouskäyttöön.

Harjaspään vaihtaminen (uusi harjaspää myydään erikseen)

- Harjaspää on suositeltavaa vaihtaa 3 kuukauden välein.
- Rispaantuneet tai kuluneet harjakset eivät tehoa yhtä hyvin.
- Pureskelusta vahingoittunut harjaspää vahingoittaa hampaita ja ikeniä. Vaihda vahingoittunut uuteen.
- Varaosia on saatavilla jälleenmyyjiltä ja valtuutetuilta huoltoliikkeiltä.
- Harjaspäiden vaihtopaketin mukana tulee tunnistusmerkkejä. Merkit kiinnitetään hammasharjan kahvaan, jotta samaa pääyksikköä käyttävät henkilöt tunnistavat omansa.

Osanumero	Vaihtoharja malliin EW-DM81	
WEW0972	Erittäin hieno harja	
WEW0974	Monikäyttöinen harja	



**Vanhojen laitteiden ja paristojen hävittäminen
Vain EU-jäsenmaille ja kierrätysjärjestelmää käyttäville maille**



Tämä symboli tuotteissa, pakkauksessa ja/tai asiakirjoissa tarkoittaa, että käytettyjä sähköllä toimivia ja elektronisia tuotteita ei saa laittaa yleisiin talousjätteisiin.

Johda vanhat tuotteet ja käytetyt paristot käsittelyä, uusintointia tai kierrätystä varten vastaaviin keräyspisteisiin laissa annettujen määräysten mukaisesti.

Hävittämällä tuotteet asiaankuuluvasti, autat samalla suojaamaan arvokkaita luonnonvaroja ja estämään mahdollisia negatiivisia vaikutuksia ihmiseen ja luontoon.

Lisätietoa keräämisestä ja kierrätyksestä saa paikalliselta jätehuollosta vastuulliselta viranomaiselta.

Maiden lainsäädännön mukaisesti tämän jätteen määrästenvastaisesta hävittämisestä voidaan antaa sakkorangaistuksia.



Huomautus paristosymbolista (symboli alhaalla):

Tämä symboli voidaan näyttää jonkin kemiallisen symbolin yhteydessä. Siinä tapauksessa se perustuu vastaaviin direktiiveihin, jotka on annettu kyseessä olevalle kemikaalille.

GB
D
F
I
NL
E
DK
P
N
S
FIN
PL
CZ
SK
H
RO





Panasonic

Instrukcja obsługi (Domowa) Soniczna szczoteczka

Nr modelu EW-DM81

GB

D

F

I

NL

E

DK

P

N

S

FIN

PL

CZ

SK

H

RO

Spis treści

Środki ostrożności	206	Często zadawane pytania	215
Przeznaczenie	209	Rozwiązywanie problemów	216
Dane dotyczące części	210	Żywotność akumulatora	217
Ładowanie szczoteczki	211	Wyjmowanie wbudowanego akumulatora	217
Przed czyszczeniem zębów	211	Dane techniczne	218
Używanie szczoteczki	212	Wymiana główki szczoteczki (sprzedawana oddzielnie)	218
Wskazówki dotyczące użytkowania	213		
Po użyciu	214		

Dziękujemy za wybór produktu Panasonic.

Przed rozpoczęciem użytkowania tego urządzenia prosimy o przeczytanie całej instrukcji i zachowanie jej do wykorzystania w przyszłości.



Ostrzeżenie

- Przed konserwacją sprawdź, czy wyłączyłeś urządzenie i odłączyłeś wtyczkę zasilania od gniazda sieciowego. Niezastosowanie się do tego zalecenia może spowodować porażenie prądem elektrycznym.
- Nie myj ładowarki.
Może spowodować porażenie prądem elektrycznym.
- Przewodu zasilającego nie można wymienić. W przypadku uszkodzenia przewodu, ładowarkę należy wyrzucić.
- Szczoteczki do zębów mogą być używane przez dzieci oraz osoby o ograniczonej sprawności ruchowej, sensorycznej lub intelektualnej oraz przez osoby nieposiadające odpowiedniego doświadczenia i umiejętności, jeśli są one odpowiednio nadzorowane lub zostały poinstruowane w zakresie używania urządzenia w bezpieczny sposób i rozumieją powiązane z tym ryzyko.





- Czyszczenie oraz konserwacja urządzenia nie powinny być wykonywane przez dzieci bez nadzoru.
- Nie należy pozwalać dzieciom na zabawę urządzeniem.
- Nie używaj innej ładowarki niż dostarczona do ładowania produktu. Ponadto, nie używaj innych produktów z dostarczoną ładowarką. (Patrz strona 210.)
- Poniższy symbol wskazuje, że określony odłączalny zasilacz jest wymagany w celu podłączenia urządzenia elektrycznego do sieci elektrycznej. Oznaczenie typu zasilacza i podstawki ładującej znajduje się obok symbolu.





Środki ostrożności

Aby zmniejszyć ryzyko urazu, utraty życia, porażenia prądem elektrycznym, pożaru i uszkodzenia mienia, zawsze należy przestrzegać następujących środków ostrożności.

Wyjaśnienie użytych symboli

Poniższe symbole są używane do klasyfikacji i opisanie poziomu zagrożenia, urazu oraz uszkodzenia mienia w przypadku niezastosowania się do ostrzeżenia i nieprawidłowego użycia produktu.

	NIEBEZPIECZEŃSTWO	Signalizuje potencjalne zagrożenie, które spowoduje poważne obrażenia ciała lub śmierć.
	OSTRZEŻENIE	Signalizuje potencjalne zagrożenie, które może spowodować poważne obrażenia ciała lub śmierć.
	UWAGA	Signalizuje zagrożenie, które może spowodować drobne urazy ciała lub szkody materialne.

Poniższe symbole są stosowane do klasyfikacji i opisanie typu instrukcji, których należy przestrzegać.

	Ten symbol ostrzega użytkownika, że nie wolno wykonywać określonej procedury.
	Ten symbol informuje użytkownika, że trzeba wykonać określoną procedurę, aby zapewnić bezpieczną obsługę urządzenia.

OSTRZEŻENIE

► Zapobieganie wypadkom

- Nie należy przechowywać w miejscu dostępnym dla dzieci lub niemowląt. Nie wolno pozwolić, aby dzieci samodzielnie używały tego urządzenia.**
 - Może to doprowadzić do wypadku lub urazów w wyniku przypadkowego połączania wymiennych części.

► Ładowarka

- Nie należy podłączać ani odłączać ładowarki od gniazda sieciowego mokrymi rękami.**
 - Może to doprowadzić do porażenia prądem elektrycznym lub obrażeń.

- Nie umieszczaj ładowarki na lub w pobliżu napełnionej umywalki lub wanny. Nie zanurzaj ładowarki (z wyjątkiem pokrywy ładowarki) w wodzie ani nie myj jej wodą. Nie używaj ładowarki, która jest uszkodzona, lub gdy podłączenie do gniazda sieciowego jest luźne. Nie wolno uszkadzać, modyfikować ani na siłę wyginać, ciągnąć lub skręcać przewodu. Ponadto nie należy umieszczać żadnych ciężkich przedmiotów na przewodzie, ani go przyciskać.**
 - Może to doprowadzić do porażenia prądem elektrycznym lub pożaru w wyniku zwarcia.

- Nie używaj w sposób, który mógłby doprowadzić do przekroczenia parametrów znamionowych gniazda sieciowego lub okablowania.**
 - Przekroczenie parametrów znamionowych poprzez podłączenie zbyt wielu wtyczek zasilania do jednego gniazda sieciowego może doprowadzić do pożaru w wyniku przegrzania.

- Nie używaj ładowarki w pobliżu wanny lub pod prysznicem.**
 - Może to doprowadzić do porażenia prądem elektrycznym i pożaru.





OSTRZEŻENIE

Należy zawsze zagwarantować, że produkt jest używany ze źródłem zasilania elektrycznego, które pasuje do napięcia znamionowego wskazanego na ładowarce.



Wtyczkę zasilania należy podłączać całkowicie.

- Niezastosowanie się do tego zalecenia może spowodować pożar lub porażenie prądem elektrycznym.

Zawsze odłączaj ładowarkę od gniazda sieciowego podczas czyszczenia ładowarki.



- Niezastosowanie się do tego zalecenia może doprowadzić do porażenia prądem elektrycznym lub obrażeń.

Należy regularnie czyścić wtyczkę zasilania i wtyczkę urządzenia, aby zapobiec nagromadzeniu się zanieczyszczeń.



- Niezastosowanie się do tego zalecenia może doprowadzić do pożaru w wyniku uszkodzenia izolacji spowodowanego wilgocią. Odłącz ładowarkę i wytrzyj suchą ściereczką.

► W przypadku nieprawidłowego działania lub usterki

Natychmiast zaprzestań używania ładowarki i odłącz ją, jeśli wystąpi nieprawidłowe działanie lub usterka.

- Niezastosowanie się do tego zalecenia może doprowadzić do pożaru, porażenia prądem elektrycznym lub obrażeń.

<Przypadki nieprawidłowego działania lub usterek>



- Jednostka główna, ładowarka lub przewód są zdeformowane lub nietypowo gorące.
- Jednostka główna, ładowarka lub przewód pachną spalenizną.
- Występują nietypowe odgłosy podczas używania lub ładowania jednostki głównej, ładowarki lub przewodu.
- Należy natychmiast zażądać sprawdzenia lub naprawy w autoryzowanym centrum serwisowym.

► Ten produkt

Ten produkt zawiera wbudowany akumulator.

Nie należy wrzucać produktu do ognia ani go podgrzewać.



- Może to doprowadzić do wycieku płynu z akumulatora, przegrzania akumulatora lub eksplozji.

Nie należy modyfikować ani naprawiać urządzenia.



- Może to spowodować pożar, porażenie prądem lub obrażenia ciała.
- Skontaktuj się z autoryzowanym serwisem w celu przeprowadzenia naprawy (wymiana akumulatora itp.).

Nigdy nie należy demontować produktu, z wyjątkiem sytuacji wyrzucania produktu.



- Może to spowodować pożar, porażenie prądem lub obrażenia ciała.

UWAGA

► Ten produkt

Nie należy używać do celów innych niż do czyszczenia zębów.



- Może to doprowadzić do wypadku lub urazów.

Nie udostępniaj głowki szczoteczki członkom rodziny ani innym osobom.



- Może to być przyczyną infekcji lub stanu zapalnego.

► Należy przestrzegać poniższych środków ostrożności

Nie należy upuszczać urządzenia ani uderzać nim o inne przedmioty.



- Może to spowodować uszkodzenie ciała.

GB

D

F

I

NL

E

DK

P

N

S

FIN

PL

CZ

SK

H

RO



UWAGA

 **Nie owijaj przewodu ciasno wokół ładowarki podczas przechowywania.**

- Może to doprowadzić do pęknięcia drutu w przewodzie w wyniku przecięcia i doprowadzić do pożaru w wyniku zwarcia.

 **Gdy ładowarka nie jest używana do ładowania, należy odłączyć ją od gniazda sieciowego.**

- Niezastosowanie się do tego zalecenia może doprowadzić do porażenia prądem elektrycznym lub pożaru w wyniku przebiecia spowodowanego pogorszeniem się stanu izolacji.

 **Podczas odłączania wtyczki zasilania, należy trzymać za wtyczkę zasilania, a nie za przewód.**

- W przeciwnym wypadku przewód może zostać przerwany w wyniku obciążenia, co może doprowadzić do poparzeń elektrycznych lub porażenia prądem elektrycznym, bądź pożaru w wyniku zwarcia.

▶ Zapobieganie uszkodzeniom zębów i dziąseł

Szczoteczki nie należy używać z pastą do zębów, która zawiera dużą ilość środka ściernego, jak pasta do zębów służąca do usuwania nikotyny lub wybielania. Nie należy przyciskać zbyt mocno główki szczoteczki do zębów lub dziąseł ani przytrzymywać zbyt długo w tym samym miejscu.

 Nie należy przykładać do zębów plastikowej części jednostki głównej lub główki szczoteczki. Nie należy pozwalać na użycie szczoteczki przez osoby, które nie mogą obsługiwać jej samodzielnie. Szczoteczki nie powinny używać osoby o niskiej wrażliwości jamy ustnej.

- Może to spowodować urazy lub uszkodzenia zębów i dziąseł.

 **Osoby z podejrzeniem choroby dziąseł, w trakcie leczenia zębów lub obawiające się wystąpienia symptomów choroby w jamie ustnej powinny skonsultować się z lekarzem przed użyciem urządzenia.**

- Nieprzestrzeganie tego zalecenia może spowodować urazy lub uszkodzenia zębów i dziąseł.

Utylizacja akumulatora

NIEBEZPIECZEŃSTWO

Akumulator przeznaczony jest do użytku wyłącznie z tym urządzeniem. Nie używać akumulatora z innymi produktami.

- Nie wrzucać do ognia ani nie podgrzewać.
- Nie lutować, demontować ani modyfikować akumulatora.
- Nie wolno dopuścić do zetknięcia się ze sobą dodatniego i ujemnego bieguna akumulatora przez metalowe przedmioty.
- Nie nosić ani nie przechowywać akumulatora wraz z metalową biżuterią, taką jak naszyjniki lub spinki do włosów.
- Nie wolno zrywać osłonki.
- Może to doprowadzić do wycieku płynu, przegrzania lub eksplozji.



OSTRZEŻENIE

Po wyjęciu akumulatora nie przechowuj go w zasięgu niemowląt i małych dzieci.



- Przypadkowe połknięcie akumulatora może skutkować utratą zdrowia lub zagrożeniem życia.
- W takim przypadku natychmiast skontaktuj się z lekarzem.

W przypadku wycieku elektrolitu z akumulatora wykonaj poniższe procedury. Nie dotykaj akumulatora gołymi dłońmi.



- Elektrolit może spowodować utratę wzroku w przypadku zetknięcia się z oczami.
- Nie pocieraj oczu. Wypłucz natychmiast bieżącą wodą i skontaktuj się z lekarzem.
- Elektrolit może spowodować podrażnienie lub urazy w przypadku zetknięcia się ze skórą lub ubraniem.
- Natychmiast wypłucz dokładnie bieżącą wodą i skontaktuj się z lekarzem.

Przeznaczenie

► Środki ostrożności

- Nie czyścić niniejszego produktu rozcieńczalnikiem do farb, benzyną, alkoholem lub innymi środkami chemicznymi. Może to doprowadzić do popękania produktu lub odbarwień. Do czyszczenia obudowy tego produktu należy użyć delikatnej ściereczki zwilżonej wodą kranową lub mydlinami.
- Po użyciu niniejszy produkt należy trzymać z dala od basenu, prysznicza lub innych miejsc narażonych na wodę lub wilgoć.
- Niniejszy produkt należy trzymać z dala od miejsc narażonych na wysoką temperaturę lub bezpośrednie światło słoneczne.

GB

D

F

I

NL

E

DK

P

N

S

FIN

PL

CZ

SK

H

RO



Dane dotyczące części

A Jednostka główna

- ① Włącznik zasilania
(włączenie/wyłączenie zasilania/
wybór trybu)
- ② Trzpień szczoteczki
- ③ Wskaźnik trybu pracy (zielony)
- ④ Wskaźnik stanu ładowania
(czerwony)
- ⑤ Znacznik pozycji mocowania
- ⑥ Znacznik pozycji instalacji

B Szczoteczka precyzyjna

- ⑦ Włosie szczoteczki
(precyzyjne włosie)
- ⑧ Rączka szczoteczki

C Szczoteczka uniwersalna

- ⑨ Włosie szczoteczki

D Ładowarka (RE8-55)

(Kształt ładowarki różni się w zależności od regionu.)

- ⑩ Przewód
- ⑪ Wtyczka zasilania
- ⑫ Podstawka ładująca
- ⑬ Pokrywa ładowarki
- ⑭ Otwór ładowania
- ⑮ Gniazdo główki szczoteczki

Akcesoria

- E Instrukcja obsługi
- F Karta gwarancyjna





Ładowanie szczoteczki

1 Umieścić ładowarkę na poziomej powierzchni, takiej jak umywalka czy półka.

2 Włożyć pionowo jednostkę główną do otworu ładowania.

3 Włożyć wtyczkę zasilania do gniazda sieciowego.

- Jeśli jednostka główna będzie przechylona lub spód jednostki głównej nie będzie miał kontaktu z otworem ładowania, jednostka główna nie będzie ładowana.
- Upewnić się, że pokrywa ładowarki jest dobrze podłączona do ładowarki.

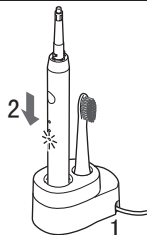

Wskaźnik podczas ładowania

Ładowanie



Wskaźnik zapala się (na czerwono)

Ładowanie zakończone



Wskaźnik gaśnie

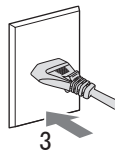

W przypadku ciągłego ładowania

- Pełny cykl ładowania trwa około 17 godzin. Po zakończeniu ładowania wskaźnik stanu ładowania zgaśnie automatycznie. Pozostały w akumulatorze ładunek może skrócić czas ładowania.
- Czas ładowania dłuższy niż 17 godzin nie wpływa na stan akumulatora.
- Pełne naładowanie dostarcza energii na około 30 minut użytkowania.
(Czas użytkowania może się różnić w zależności od temperatury otoczenia i sposobu użytkowania).

4 Odłączyć wtyczkę zasilania po zakończeniu ładowania.

► Uwagi

- Jeśli to urządzenie nie było używane przez ponad 6 miesięcy lub jest używane po raz pierwszy, wskaźnik stanu ładowania nie zapali się od razu, lub czas pracy będzie krótszy. W takim przypadku należy ładować urządzenie przez ponad 26 godzin. Po tym czasie urządzenie będzie działało normalnie.
- Zalecana temperatura otoczenia przy ładowaniu wynosi 0 °C – 35 °C. Gdy temperatura ładowania jest znacznie wyższa lub niższa niż zalecana temperatura, wydajność akumulatora może być mniejsza.

Przed czyszczeniem zębów

Soniczna szczoteczka do zębów jest elektryczną szczotką wykorzystującą wibracje soniczne* zapewniające ok. 31 000 cykli szczoteczki na minutę.

* Wibracje soniczne w zakresie fali akustycznej

Przy pierwszym użyciu szczoteczki może wystąpić lekkie krwawienie dziąseł, pomimo że są zdrowe. Powoduje to fakt, że dziąsła po raz pierwszy są stymulowane szczotką. Krwawienie powinno ustać po jednym lub dwóch tygodniach użytkowania. Krwawienie utrzymujące się przez okres dłuższy niż dwa tygodnie może wskazywać na nieprawidłowy stan dziąseł, taki jak ropotok. W takim przypadku należy zaprzestać używania szczoteczki i skonsultować się z dentystą.

► Informacje o „funkcji delikatnego uruchamiania” (tylko tryb NORMAL (Normalny))

Aby zapobiec rozchlapywaniu pasty i przyzwyczaić się do wysokich wibracji, szczoteczka stopniowo osiąga ustawioną prędkość i wibrację po ok. 2 sekundach od uruchomienia.





► Informacje o funkcji 30-sekundowego czasomierza

Szczoteczka będzie zatrzymywała się w 30-sekundowych odstępach, wskazując czas czyszczenia. Jednostka główna zatrzymuje się dwukrotnie w 2-minutowych odstępach i ponownie uruchamia się.

- Podziel zęby na 4 części (górne i dolne, lewe i prawe) i szczotkuj jedną część w następującej kolejności "1" przód zębów", "2" powierzchnia przeżuwiająca zębów" oraz "3" tył zębów" przez 30 sekund. Szczotkując powyższe 4 części przez 30 sekund każdą (ok. 2 minut), szczotkowanie jest równomierne, minimalizując ryzyko pozostawienia niewyczyszczonych miejsc.

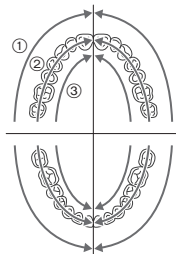

Używanie szczoteczki

- **Zalecana temperatura pracy elektrycznej szczoteczki wynosi 0 °C lub więcej. Jeśli temperatura w pomieszczeniu jest niższa od temperatury zalecanej, elektryczna szczoteczka może przestać działać.**

- Unikać kontaktu jednostki głównej z produktami pielęgnacji włosów, kremami do rąk itp. Może to spowodować uszkodzenie zewnętrznej części szczoteczki.

1 Umieść główkę szczoteczki mocno na trzpieniu szczoteczki.

- Włóż główkę szczoteczki na trzpień szczoteczki tak, aby umieszczona na niej linia była wyrównana ze znacznikiem pozycji instalacji na jednostce głównej. (Jeśli linia nie będzie wyrównana, główka szczoteczki i jednostka główna mogą działać nieprawidłowo.)
- Obróć główkę szczoteczki, aby wyrównać umieszczoną na niej linię ze znacznikiem pozycji mocowania na trzpieniu szczoteczki. Nie obracać na siłę. (W przeciwnym razie może to doprowadzić do pęknięcia i deformacji trzpienia szczoteczki i główki szczoteczki.)

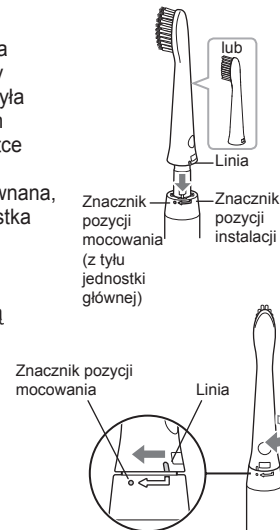



2 Umieść szczoteczkę w ustach.

- Aby uniknąć rozchlapywania pasty, należy użyć niewielkiej ilości zwykłej pasty. Przed włączeniem włącznika zasilania, umieść główkę szczoteczki w ustach.



3 Naciśnij włącznik zasilania i wybierz tryb.

- Przy pierwszym użyciu, niektóre osoby mogą odczuwać łaskotanie lub mrowienie spowodowane wibracjami dźwiękowy, ale uczucie to powinno minąć po kilkukrotnym użyciu.
- Po każdorazowym włączeniu włącznika zasilania tryb pracy zmienia się. (Po każdorazowym naciśnięciu włącznika zasilania, urządzenie przejdzie do trybu Normalnego.)

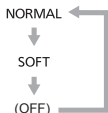
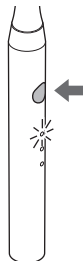

Tryb	Opis
NORMAL (Normalny)	Zalecany przy zwykłym szczotkowaniu.
SOFT (Delikatny)	Kiedy odczuwasz, że tryb Normalny jest zbyt mocny, zalecane jest wybranie trybu Delikatnego.

4 Po zakończeniu szczotkowania wyłącz jednostkę główną.

- Naciśnij włącznik zasilania, aby wyłączyć urządzenie.

Wskazówki dotyczące użytkowania

Czyszczenie



Szczoteczka precyzyjna

Gdy chcesz wyczyścić głównie kieszenie przyzębne. (Można także czyścić przednią powierzchnię zębów i powierzchnię gryzącą.)



Szczoteczka uniwersalna

Gdy chcesz wyczyścić przednie i gryzące powierzchnie zębów. (Nie można czyścić kieszeni przyzębnych.)

- Wybierz główkę szczoteczki w zależności od sposobu i miejsca czyszczenia.

Kieszeń przyzębna

- Użyj szczoteczki precyzyjnej.
- Umieść główkę szczoteczki pod kątem 45°.
- Przyłóż delikatnie włosie szczoteczki precyzyjnej do kieszeni przyzębnej i powoli przesuwaj szczoteczkę.

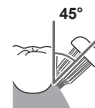

Powierzchnia przednia i powierzchnia gryząca zębów

- Przyłóż główkę szczoteczki pod kątem 90°.

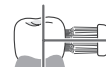

Tyłna część zębów przednich lub nierówne zęby

- Umieścić szczoteczkę pionowo.
- Poruszaj szczoteczką, aby dopasować ją do kąta zębów.





Do graniczących ze sobą powierzchni zębów i dziąseł

- Przyłóż główkę szczoteczki pod kątem 45°.

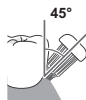

Po użyciu

Czyszczenie główki szczoteczki i jednostki głównej

1 Zdejmij główkę szczoteczki.

- Obróć główkę szczoteczki, aby wyrównać umieszczoną na niej linię ze znacznikiem pozycji instalacji na jednostce głównej. (Wyciąganie główki szczoteczki, gdy główka szczoteczki jest zablokowana spowoduje uszkodzenia).
- Wyciągaj główkę szczoteczki pionowo.

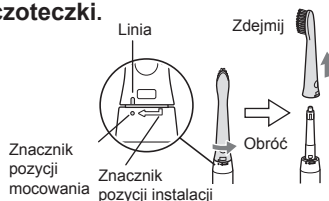

2 Wyczyść główkę szczoteczki. Umyj główkę szczoteczki pod bieżącą wodą.

- Dokładnie wyczyść wewnętrzną stronę i spód główki szczoteczki.
- Nie należy ciągnąć za włosie główki szczoteczki. (W przeciwnym razie spowoduje to do wypadnięcia włosia.)
- Nie myć w temperaturze przekraczającej 80 °C. (W przeciwnym razie może dojść do pęknięcia główki szczoteczki.)

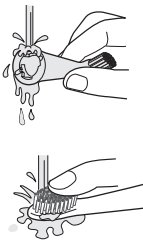

3 Wyczyść jednostkę główną. Umyj jednostkę główną pod bieżącą wodą.

- Nie należy zanurzać jednostki głównej w wodzie. (W przeciwnym razie woda może przesączyć się do jednostki głównej.)
- Nie myć w temperaturze przekraczającej 40 °C. (W przeciwnym wypadku może dojść do uszkodzenia jednostki głównej.)

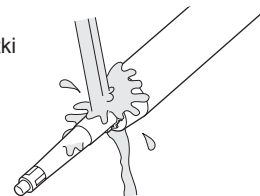

4 Wytrzyj wodę z główki szczoteczki i jednostki głównej przed schowaniem.

- Nie ładuj, gdy urządzenie jest mokre. W przeciwnym razie mogą się zabrudzić.





Czyszczenie ładowarki

- 1 Odłącz wtyczkę zasilania od gniazda sieciowego.**

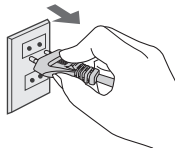

- 2 Przesuń i zdejmij pokrywę ładowarki.**

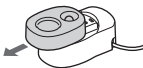

- 3 Umyj pokrywę ładowarki pod bieżącą wodą przed wytarciem z wody.**

- Żadne części, z wyjątkiem pokrywy ładowarki, nie mogą być myte wodą.

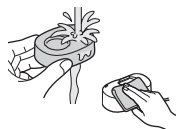

- 4 Zetrzyj brud ze spodu ładowarki za pomocą delikatnej ściereczki.**

- 5 Co 6 miesięcy wytrzyj i wyczyść metalowe elementy wtyczki zasilania za pomocą suchej ściereczki.**



Często zadawane pytania

Pytanie	Odpowiedź
Dlaczego szczoteczka zatrzymuje się co 30 sekund i dwukrotnie co 2 minuty?	Ponieważ ten produkt wyposażony jest w 30-sekundowy czasomierz, który zatrzymuje szczoteczkę co 30 sekund, aby przypomnieć o czasie szczotkowania. (Patrz strona 212.)
Dlaczego każde naciśnięcie włącznika zasilania powoduje przejście do innego trybu pracy?	Ten produkt posiada dwa tryby pracy. Każde naciśnięcie włącznika powoduje przejście do innego trybu. (Patrz strona 213.)
Gdzie sprzedawane są części zamienne do główki szczoteczki?	Dostępne są u dystrybutora lub w autoryzowanym centrum serwisowe.



Rozwiązywanie problemów

Problem	Diagnoza	Działanie naprawcze
Wskaźnik stanu ładowania nie zapala się. Szczoteczka może być używana jedynie przez kilka minut, nawet jeśli jest naładowana.	▶ Jednostka główna nie jest prawidłowo zainstalowana na ładowarce.	▶ Włóż pionowo jednostkę główną w otwór ładowania i sprawdź, czy wskaźnik stanu ładowania świeci się. (Patrz strona 211.)
Szczoteczka nie działa.	▶ Pokrywa ładowarki nie jest dobrze przymocowana do ładowarki. ▶ Nastąpił koniec czasu eksploatacji akumulatora (około 3 lata). ▶ Urządzenie jest używane w temperaturze otoczenia około 0 °C lub niższej.	▶ Przymocuj dobrze pokrywę ładowarki do ładowarki. ▶ Wymień akumulator. (Patrz strona 217.) ▶ Skontaktuj się z autoryzowanym centrum serwisowe w miejscu zakupu.
Wibracje słabną.	▶ Niski poziom naładowania akumulatora.	▶ Zalecana temperatura pracy wynosi 0 °C lub więcej. ▶ Ładować przez przynajmniej 17 godzin. (Patrz strona 211.)
Szczoteczka przestaje działać co pewien czas.	▶ Działa "funkcja 30-sekundowego czasomierza". (Patrz strona 212.)	
Wibracje wzrastają stopniowo po naciśnięciu włącznika zasilania.	▶ Działa "funkcja delikatnego uruchamiania". (Patrz strona 211.)	▶ Nie oznacza to usterki. Kontynuuj normalną eksploatację.

Jeżeli problemy nadal nie ustępują, należy skontaktować się z punktem zakupu urządzenia lub autoryzowanym centrum serwisowym Panasonic.



Żywotność akumulatora

Około 3 lat. Być może nastąpił koniec czasu eksploatacji akumulatora, jeśli czas użycia zmniejsza się drastycznie nawet po pełnym naładowaniu. (Czas eksploatacji akumulatora może się różnić w zależności od warunków używania lub przechowywania)

Wymywanie wbudowanego akumulatora

Ten produkt zawiera wbudowany akumulator. Przed utylizacją należy upewnić się, że wbudowany akumulator został wyjęty.

Upewnij się, że akumulator pozostawiony jest w oficjalnie wyznaczonym miejscu, jeżeli takie miejsce jest dostępne.

Metoda przedstawiona na poniższej ilustracji powinna być używana tylko podczas utylizacji szczoteczki, a nie do jej naprawy. Samodzielny demontaż szczoteczki sprawi, że nie będzie ona już wodoodporna, co może spowodować jej uszkodzenie.

- Naciśnij włącznik zasilania, aby włączyć zasilanie i nie wyłączaj go, aż bateria rozładuje się całkowicie.
- Demontaż szczoteczki po całkowitym rozładowaniu akumulatora.
- Akumulator należy utylizować w miejscu określonym przez rząd lub w uznanej placówce recyklingu.
- Wymij baterię za pomocą wkrętaka płaskiego w następującej kolejności.
Rozmontuj dolną część obudowy (①-②). Przyciśnij i przytrzymaj obudowę. Podważ zatrzask baterii (③). Usuń taśmę ze złącz (④). Zedrzyj zabezpieczenia (⑤-⑥). Włóż wkrętak płaski do dolnej części połączenia spawanego i usuń baterię (⑦).

- Podczas demontażu należy uważać, aby nie zerwać dodatniego i ujemnego styku wyjmowanego akumulatora, oraz odizolować styki poprzez naklejenie na nie taśmy.

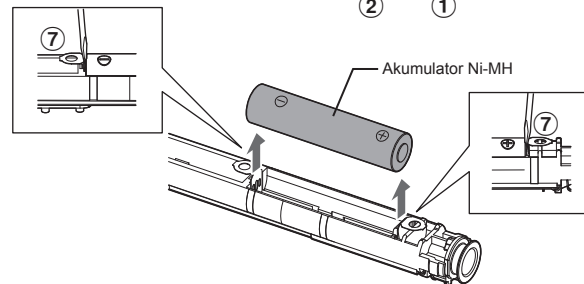
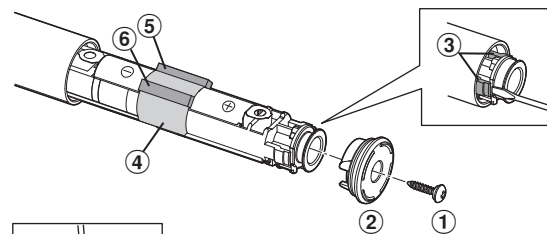

Ochrona środowiska i odzyskiwanie zasobów

Niniejszy produkt posiada akumulator Ni-MH. Jeśli w kraju obowiązują stosowne przepisy dotyczące utylizacji akumulatorów, należy utylizować akumulator w wyznaczonym miejscu.







Dane techniczne

Źródło zasilania	Patrz tabliczka znamionowa produktu (automatyczna zmiana napięcia zasilania)
Czas ładowania	Okolo 17 godzin (Temperatura w pomieszczeniu: 0 °C – 35 °C)
Poziom hałasu	W trybie Normalnym: 49 (dB (A) odp. 1 pW) W trybie Delikatnym: 44 (dB (A) odp. 1 pW)

Produkt przeznaczony wyłącznie do użytku domowego.

Wymiana główki szczoteczki (sprzedawana oddzielnie)

- Zaleca się wymianę główki szczoteczki co 3 miesiące.
- Pochylone lub zużyte włosie nie pozwoli uzyskać idealnego efektu.
- Główka szczoteczki uszkodzona w wyniku zucia zęby i dziąsła. Jeśli jest uszkodzona, należy ją wymienić.
- Części zamienne są dostępne u dystrybutora lub w autoryzowanym centrum serwisowym.
- Opakowania z zamiennymi główkami szczoteczki posiadają kolorowe etykiety identyfikacyjne. Etykiety można przymocować do rączki szczoteczki, aby identyfikować użytkowników korzystających z tej samej jednostki głównej.

Numer części	Zamienna szczoteczka dla szczoteczki EW-DM81	
WEW0972	Szczoteczka precyzyjna	
WEW0974	Szczoteczka uniwersalna	



Pozbywanie się zużytych urządzeń elektrycznych i elektronicznych oraz baterii.

Dotyczy wyłącznie obszaru Unii Europejskiej oraz krajów posiadających systemy zbiórki i recyklingu.



Niniejsze symbole umieszczane na produktach, opakowaniach i/lub w dokumentacji towarzyszącej oznaczają, że nie wolno mieszać zużytych urządzeń elektrycznych i elektronicznych oraz baterii z innymi odpadami domowymi/komunalnymi.

W celu zapewnienia właściwego przetwarzania, utylizacji oraz recyklingu zużytych urządzeń elektrycznych i elektronicznych oraz zużytych baterii, należy oddawać je do wyznaczonych punktów gromadzenia odpadów zgodnie z przepisami prawa krajowego.

Poprzez prawidłowe pozbywanie się zużytych urządzeń elektrycznych i elektronicznych oraz zużytych baterii pomagasz oszczędzać cenne zasoby naturalne oraz zapobiegać potencjalnemu negatywnemu wpływowi na zdrowie człowieka oraz na stan środowiska naturalnego.

W celu uzyskania informacji o zbiórce oraz recyklingu zużytych urządzeń elektrycznych i elektronicznych oraz baterii prosimy o kontakt z władzami lokalnymi.

Za niewłaściwe pozbywanie się tych odpadów mogą grozić kary przewidziane przepisami prawa krajowego.



(Dotyczy symbolu baterii (symbol poniżej)):

Ten symbol może występować wraz z symbolem pierwiastka chemicznego. W takim przypadku wymagania Dyrektywy w sprawie określonego środka chemicznego są spełnione.







Panasonic

Provozní pokyny

(Domácnost) Sonický vibrační zubní kartáček

Model č. EW-DM81



Obsah

Bezpečnostní opatření	224	Otázky a odpovědi.....	233
Účel použití.....	227	Odstraňování problémů.....	234
Označení částí.....	228	Životnost baterie.....	235
Nabíjení zubního kartáčku.....	229	Vyjmutí zabudované dobíjecí baterie.....	235
Před čištěním zubů.....	229	Technické údaje.....	236
Použití zubního kartáčku.....	230	Výměna hlavice kartáčku (prodává se samostatně).....	236
Doporučení k používání.....	231		
Po použití.....	232		

Děkujeme vám za zakoupení tohoto výrobku Panasonic.

Před zahájením provozu tohoto přístroje si přečtěte všechny tyto pokyny a uložte si je pro budoucí použití.



Varování

- Než začnete provádět jakoukoli údržbu spotřebiče, vypněte jej a odpojte napájecí vidlici z elektrické zásuvky. Nedodržáním této podmínky může dojít k úrazu elektrickým proudem.
- Nabíječku nemyjte.
V opačném případě může dojít k úrazu elektrickým proudem.
- Napájecí šňůru nelze vyměnit. Je-li napájecí šňůra poškozena, nabíječka musí být zlikvidována.
- Zubní kartáčky smějí být používány dětmi stejně jako osobami se sníženými fyzickými, smyslovými nebo duševními schopnostmi nebo bez zkušeností a znalostí, pokud jsou pod dohledem nebo byly instruovány o bezpečném použití spotřebiče a chápou rizika, k nimž může dojít.





- Čištění a uživatelskou údržbu nesmějí provádět děti bez dozoru.
- Děti si se spotřebičem nesmějí hrát.
- Nepoužívejte žádnou jinou, než dodanou nabíječku k žádnému jinému účelu. Dodanou nabíječkou rovněž nenabíjejte žádný jiný výrobek. (Viz str. 228.)
- Následující symbol znamená, že k připojení elektrického spotřebiče k rozvodné síti je nutná specifická odnímatelná napájecí jednotka. Označení typu napájecí jednotky a nabíjecího stojanu je vyznačeno vedle symbolu.





Bezpečnostní opatření

Abyste snížili nebezpečí zranění, úmrtí, úrazu elektrickým proudem, požáru a poškození majetku, vždy dodržujte následující bezpečnostní opatření.

Vysvětlení použitých symbolů

Následující symboly jsou použity pro označení a popis stupně nebezpečí, zranění a poškození majetku, způsobené ignorováním upozornění a nesprávným používáním.

	NEBEZPEČÍ	Označuje potenciální riziko, které skončí vážným zraněním nebo úmrtím.
	VAROVÁNÍ	Označuje potenciální riziko, které může skončit vážným zraněním nebo úmrtím.
	UPOZORNĚNÍ	Označuje nebezpečí, které může vést k lehkému zranění nebo k poškození majetku.

Následující symboly jsou používány pro klasifikaci a popis typů instrukcí, které je nutno dodržovat.

	Tento symbol se používá pro upozornění uživatelů na konkrétní postup, který nesmí být prováděn.
	Tento symbol se používá pro upozornění uživatelů na konkrétní postup, který musí být dodržen v zájmu bezpečného provozu zařízení.

VAROVÁNÍ

► Prevence nehod

- Neskladujte v dosahu dětí nebo kojenců. Nedovolte jim přístroj používat.**
 - To by mohlo způsobit nehodu nebo poranění z důvodu náhodného pořízení odnímatelných částí.

► Nabíječka

- Nabíječku do zásuvky nezapojujte ani ji neodpojujte mokřýma rukama.**
 - Takové chování může způsobit úraz elektrickým proudem nebo zranění.

Nepokládejte nabíječku nad umyvadlo nebo vanu naplněné vodou ani do jejich blízkosti.

- Nabíječku neponořujte do vody (vyjma krytu nabíječky) ani ji neoplachujte pod tekoucí vodou. Nepoužívejte, je-li nabíječka poškozená nebo je-li zapojení v zásuvce příliš volné. Šňůru nepoškozujte, neupravujte, silou neohýbejte ani s ní nekroutte. Na šňůru také nepokládejte nic těžkého ani ji neskřípejte.**
 - Takové chování může způsobit úraz elektrickým proudem nebo požár v důsledku zkratu.

Nepoužívejte způsobem přesahujícím jmenovité napětí nebo vedení zásuvky elektrické sítě.

- Překročení napětí připojením příliš mnoha napájecích vidlic k jedné zásuvce elektrické sítě může způsobit požár v důsledku přehřátí.**
- Nabíječku nepoužívejte v blízkosti vany ani ve sprše.**
 - Takové chování může vést k úrazu elektrickým proudem nebo požáru.





VAROVÁNÍ

Vždy se ujistěte, zda je spotřebič provozován s využitím zdroje napájení odpovídajícího nominálnímu napětí vyznačenému na nabíječce.



Napájecí vidlici plně zasuňte do zásuvky.

- Nedodržení tohoto pokynu může způsobit požár či úraz elektrickým proudem.



Při čištění nabíječku vždy odpojte ze zásuvky.

- Pokud tak neučiníte, může dojít k úrazu elektrickým proudem nebo zranění.



Napájecí vidlici a zástrčku spotřebiče pravidelně čistěte, abyste zabránili hromadění prachu.

- Pokud tak neučiníte, může dojít ke vzniku požáru v důsledku závady izolace, způsobené vlhkostí. Nabíječku odpojte a oťete jej suchým hadříkem.

► V případě abnormality nebo selhání

Nabíječku přestaňte okamžitě používat a odpojte ji, pokud dojde k nějaké abnormalitě nebo selhání.

- Nedodržení tohoto pokynu může způsobit požár, úraz elektrickým proudem nebo zranění.

<Případy abnormality nebo selhání>



- Hlavní jednotka, nabíječka nebo šňůra jsou zdeformované nebo abnormálně horké.
- Hlavní jednotka, nabíječka nebo šňůra zapáchají spáleninou.
- Během používání nebo nabíjení hlavní jednotky, nabíječky či šňůry se ozývají abnormální zvuky.
- Okamžitě vyžádejte kontrolu nebo opravu v autorizovaném servisním středisku.

► Tento produkt

Tento produkt má vestavěnou nabíjecí baterii.



Tento produkt nevystavujte teplu ani nevhazujte do ohně.

- Takové chování může způsobit únik kapaliny z baterie, přehřátí nebo explozi.



Výrobek neupravujte ani neopravujte.

- Takové chování může způsobit požár, úraz elektrickým proudem nebo zranění.
- Kvůli opravám (výměna baterie atd.) se obraťte na autorizované servisní středisko.



S výjimkou jeho likvidace výrobek nikdy nerozebírejte.

- Takové chování může způsobit požár, úraz elektrickým proudem nebo zranění.

UPOZORNĚNÍ

► Tento produkt



Nikdy nepoužívejte k jinému účelu, než je čištění zubů.

- Mohlo by tak dojít k nečekaným nehodám či potížím.



Hlavici kartáčku nesdílejte ani s členy své rodiny ani s jinými lidmi.

- Může to způsobit infekci nebo zánět.



► Dodržujte následující bezpečnostní opatření



Vyvarujte se upuštění přístroje, ani jej neházejte na jiné předměty.

- Mohlo by dojít ke zranění.





UPOZORNĚNÍ



Při skladování šňůru nenamotávejte kolem adaptéru.

- Takové počínání může způsobit zlomení drátů šňůry pod tlakem a následný požár v důsledku zkratu.



Odpojte nabíječku ze zásuvky elektrické sítě, pokud neprobíhá nabíjení.

- Pokud tak neučiníte, můžete způsobit úraz elektrickým proudem nebo požár v důsledku probíjení elektřiny, způsobeného poškozením izolace.



Zástrčku přístroje odpojujte uchopením napájecí vidlice, nikoli šňůry.

- Takové počínání může způsobit zlomení drátů šňůry pod tlakem a následné popáleniny elektřinou nebo úraz elektrickým proudem nebo požár v důsledku zkratu.

► Ochrana vašich zubů a dásní

Kartáček nepoužívejte se zubní pastou, která má vysoce brusný obsah, např. zubní pastu pro odstranění zubního kamene nebo bělicí zubní pastu. Hlavici kartáčku na zuby ani dásně silně netlačte, ani nepoužívejte pouze na jednom místě.



Plastové části hlavní jednotky nebo hlavice kartáčku nepoužívejte přímo na zuby.

Nedovoďte osobám, kteří nemohou kartáček používat, aby jej používaly.

Lidé se sníženou citlivostí ve svých ústech nesmí tento kartáček používat.

- To může způsobit poranění nebo poškození zubů a dásní.



Lidé s onemocněním dásní, zubů nebo ti, kteří se obávají symptomů ve svých ústech, se před použitím musí obrátit na dentistu.

- Nedodržení může vést ke zranění nebo poškození zubů a dásní.

Likvidace nabíjecí baterie



NEBEZPEČÍ

Nabíjecí baterie je určena k použití výhradně s tímto spotřebičem. Nepoužívejte baterii s žádnými jinými výrobky.



- Nevhazujte do ohně a nevystavujte teplu.
- Baterii neletujte, nedemontujte ani neupravujte.
- Kladný a záporný pól baterie vzájemně nepropojujte pomocí jiných kovových předmětů.
- Baterii nepřpravujte ani neskladujte společně s kovovými šperky, jako jsou náhrdelníky a vlásenky.
- Nikdy trubici nezbavujte pláště.
- Takové chování může způsobit únik kapaliny, přehřátí nebo explozi.



VAROVÁNÍ

Po vyjmutí z přístroje nenechávejte nabíjecí baterii v dosahu dětí či kojenců.



- V případě náhodného požití baterie hrozí nebezpečí zranění.
- Pokud k tomu dojde, neprodleně se obraťte na lékaře.

Jestliže vytéká kapalina baterie, přijměte následující opatření. Nedotýkejte se baterie holými rukama.



- Kapalina baterie může způsobit ztrátu zraku, pokud přijde do kontaktu s očima.
- Nemněte si oči. Neprodleně propláchněte čistou vodou a vyhledejte lékaře.
- Kapalina baterie může způsobit zánět nebo zranění, pokud přijde do kontaktu s pokožkou nebo oděvem.
- Pečlivě propláchněte čistou vodou a vyhledejte lékaře.

Účel použití

► Upozornění

- Tento produkt nečistěte ředidlem, benzenem, alkoholem ani jinými chemikáliemi. V opačném případě může dojít k prasknutí produktu nebo k blednutí barev. Tělo tohoto produktu lze čistit měkkým hadříkem mírně navlhčeným ve vodě nebo saponátu.
- Po použití musí být tento produkt uchováván mimo bazén, sprchu nebo jiná místa vystavená vodě nebo vlhkosti.
- Tento produkt nesmí být uchováván na místech s vysokou teplotou nebo pod přímým slunečním zářením.

GB

D

F

I

NL

E

DK

P

N

S

FIN

PL

CZ

SK

H

RO



Označení částí

A Hlavní jednotka

- ① Spínač
(vypnuto/zapnuto/výběr režimu)
- ② Hřídél kartáčku
- ③ Kontrolka režimu (zelená)
- ④ Kontrolka stavu nabití (červená)
- ⑤ Značka polohy upevnění
- ⑥ Instalační značka polohy

B Extra jemný kartáček

- ⑦ Kartáček na čištění (extra jemný)
- ⑧ Držadlo zubního kartáčku

C Víceúčelový kartáček

- ⑨ Kartáček na čištění

D Nabíječka (RE8-55)

(Tvar nabíječky se liší podle oblasti.)

- ⑩ Šňůra
- ⑪ Napájecí vidlice
- ⑫ Nabíjecí stojan
- ⑬ Kryt nabíječky
- ⑭ Nabíjecí otvor
- ⑮ Zásuvka hlavičky kartáčku

Příslušenství

E Provozní pokyny

F Záruční list



Nabíjení zubního kartáčku

1 Umístěte nabíječku ve svislé poloze na rovné místo, například na umývadlo nebo dřez.

2 Připojte hlavní jednotku k nabíjecímu otvoru ve vzpřímené poloze.

3 Připojte napájecí vidlici do elektrické zásuvky.

- Pokud je hlavní jednotka nakloněná nebo pokud dolní část hlavní jednotky není připojena k nabíjecímu otvoru, hlavní jednotka se nebude nabíjet.
- Zkontrolujte, zda je kryt nabíječky pevně připojen k nabíječce.

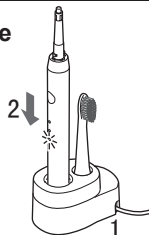

Kontrolka při nabíjení

Nabíjení



Kontrolka se rozsvítí (červeně)

Nabíjení dokončeno

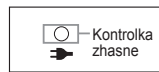

Kontrolka zhasne

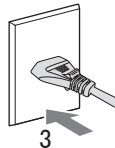

Při průběžném nabíjení

- Úplné nabití trvá přibližně 17 hodin. Po dokončení nabíjení kontrolka stavu nabití automaticky zhasne. Délka nabíjení baterie se může zkrátit o zbývající kapacitu baterie.
- Více než 17 hodin nabíjení nemá žádný vliv na výkon baterie.
- Plně nabití zajistí dostatek energie pro použití na dobu přibližně 30 minut. (Čas použití se může lišit v závislosti na okolní teplotě a podmínkách použití.)

4 Po dokončení nabíjení odpojte napájecí vidlici.

► Poznámky

- Nebude-li tato jednotka používána déle než 6 měsíců nebo při prvním použití se kontrolka stavu nabití nerozsvítí ihned nebo bude délka provozu kratší. V tomto případě nechte spotřebič nabíjet déle než 26 hodin. Poté bude spotřebič fungovat normálně.
- Doporučená teplota pro nabíjení je 0 °C - 35 °C. Když je teplota nabíjení vyšší nebo nižší než doporučená, může být výkon baterie omezen.

Před čištěním zubů

Sonický vibrační zubní kartáček je elektrický zubní kartáček se sonickými vibracemi* zhruba 31 000 pohybů/minutu.

* Sonické vibrace v akustickém vlnovém poli

Při prvním použití zubního kartáčku můžete zaznamenat nepatrné krvácení z dásní, přestože jsou vaše dásně zdravé. K tomu dochází, protože jsou vaše dásně podrážděny prvním použitím zubního kartáčku. Po jednom či několika týdnech používání by mělo krvácení ustát. Jestliže krvácení přetrvává déle než dva týdny, může se jednat o problematický stav vašich dásní – např. o pyorrhea (výtok hnisu z dásní). V takovém případě přestaňte tento kartáček používat a obraťte se na svého zubaře.

► O funkci jemného startu (pouze pro režim Normal (Normální))

Aby se předešlo rozstříknutí zubní pasty a přepojení na vibrace vysoké rychlosti, zubní kartáček postupně dosáhne vybrané rychlosti a vibrací zhruba 2 sekundy po spuštění.

► Informace o časovači hlášení 30 sekundového čištění

Zubní kartáček se zastaví po intervalu 30 sekund, na znamení uplynulého času. Hlavní jednotka se zastaví dvakrát ve 2 minutových intervalech, potom se spustí znovu.





- Ústa si rozdělíte na 4 části (horní a spodní, levou a pravou) a jednu část čistíte postupně, např. “① přední stranu zubů”, “② okluzní rovinu zubů” a “③ zadní stranu zubů” a to po dobu 30 sekund. Kartáčováním 4 částí po dobu 30 sekund (zhruba 2 minuty) dokážete své zuby rovnoměrně vyčistit, aniž byste v ústech vynechali některou část.

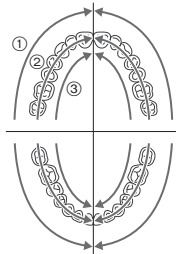

Použití zubního kartáčku

- Doporučená provozní teplota elektrického zubního kartáčku je 0 °C nebo vyšší. Pokud je vnitřní teplota nižší, než doporučená, elektrický zubní kartáček může přestat fungovat.**

- Nedovoďte, aby hlavní jednotka přišla do kontaktu s přípravky na vlasy, krémy na ruce, atd. Mohlo by to poškodit vnější část.

1 Pevně nasadíte hlavici kartáčku na hřídel kartáčku.

- Zasuňte hlavici kartáčku do hřídele kartáčku tak, aby se tato čára nacházela proti instalační značce hlavní jednotky. (Pokud se tato čára nenachází proti značce, hlavice kartáčku a hlavní jednotka nemusí fungovat správně.)

- Otočením hlavice kartáčku nastavte její čáru na značku polohy upevnění hřídele kartáčku. Při otáčení neutahujte. (V opačném případě by mohlo dojít k prasknutí a deformaci hřídele kartáčku a hlavice kartáčku.)

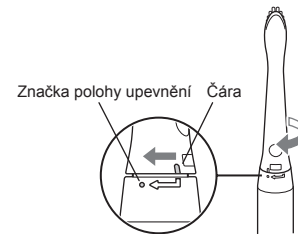
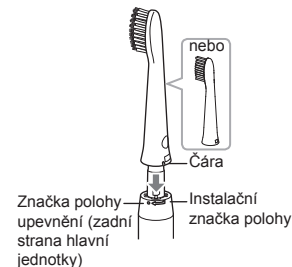



2 Vložte zubní kartáček do úst.

- Abyste předešli rozstříknutí zubní pasty, použijte menší množství běžné zubní pasty. Před zapnutím spínače vložte hlavici kartáčku do úst.



3 Stiskněte spínač a zvolte režim.

- Při prvním použití zubního kartáčku mohou někteří lidé vnímat pocity lechtání či mravenčení, které jsou zapříčiněné sonickými vibracemi. Tyto pocity by měly při častějším používání tohoto zubního kartáčku ustoupit.
- Při každém stisknutí spínače se režim změní. (Při každém stisknutí spínače spotřebič přejde do režimu Normal (Normální).)

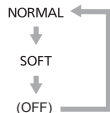
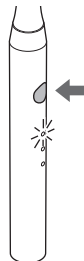

Režim	Popis
NORMAL (Normální)	Doporučený pro normální čištění.
SOFT (Měkký)	Doporučeno pro ty, kteří mají pocit, že je režim Normal (Normální) příliš silný.

4 Po dokončení čištění hlavní jednotku vypněte.

- Stisknutím spínače vypněte jednotku.

Doporučení k používání

Čištění kartáčkem



Extra jemný kartáček

Když chcete čistit hlavně paradontní váček. (Kartáčkem můžete čistit přední povrch zubů i jiné povrchy.)



Víceúčelový kartáček

Když chcete, aby byla přední a kousací část zubů čistá. (Nemůžete čistit paradontní váček.)

- Hlavici kartáčku vybírejte podle použití a místa.

Paradontní váček

- Použijte extra jemný kartáček.
- Hlavici kartáčku přiložte v úhlu 45°.
- Štětiny extra jemného kartáčku lehce přiložte na paradontní váček a zubním kartáčkem pomalu pohybujte.



45°

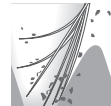

Přední povrch a kousací plochy zubů

- Hlavici kartáčku přiložte v úhlu 90°.



90°



Pro zadní část předních zubů nebo křivé zuby

- Kartáček umístěte vertikálně.
- Zubní kartáček nastavte tak, aby byl ve stejném úhlu se zuby.





Pro mezizubní prostor nebo zuby a dásně

- Hlavici kartáčku přiložte v úhlu 45°.



Po použití

Čištění hlavičky kartáčku a hlavní jednotky

1 Sejměte hlavici kartáčku.

- Otočením hlavičky kartáčku nastavte její čáru na instalační značku polohy hlavní jednotky. (Při pokusu o vysunutí zajištěné hlavičky kartáčku dojde k prasknutí).
- Hlavici kartáčku vysuňte nahoru.

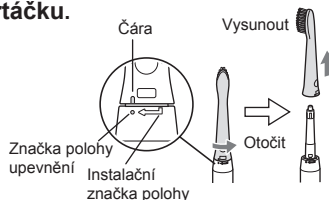

2 Hlavici kartáčku očistěte. Hlavici kartáčku omyjte pod tekoucí vodou.

- Důkladně odstraňte znečištění uvnitř a ve spodní části hlavičky kartáčku.
- Netahejte silně za štětiny hlavičky kartáčku. (V opačném případě mohou štětiny vypadnout.)
- Neoplachujte vodou teplejší než 80 °C. (To by mohlo poškodit hlavici kartáčku.)

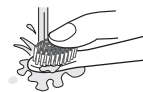
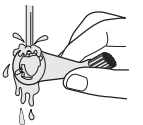

3 Očistěte hlavní jednotku. Opláchněte hlavní jednotku pod tekoucí vodou.

- Hlavní jednotku nedávejte pod vodu. (V opačném případě by se voda mohla dostat dovnitř.)
- Neoplachujte vodou teplejší než 40 °C. (V opačném případě by to mohlo poškodit hlavní jednotku.)

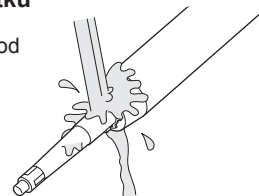

4 Setřete vodu z hlavičky kartáčku a hlavní jednotky pro uložení.

- Je-li přístroj mokrá, nenabíjejte jej. To by mohlo způsobit znečištění.





Čištění nabíječky

- 1 Odpojte napájecí vidlici od elektrické zásuvky.**

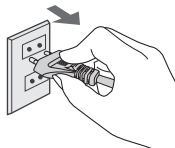

- 2 Posuňte a sejměte kryt nabíječky.**

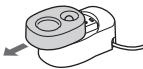

- 3 Opláchněte kryt nabíječky pod tekoucí vodou a potom zbývající vodu setřete.**

• Kromě krytu nabíječky nelze žádné jiné části omývat vodou.

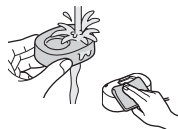

- 4 Setřete nečistoty na spodní straně nabíječky měkkým hadříkem.**

- 5 Přibližně každých 6 měsíců otřete a očistěte kovové části napájecí vidlice suchým hadříkem.**



Otázky a odpovědi

Otázka	Odpověď
Proč dochází k zastavení každých 30 sekund a dvakrát každé 2 minuty?	▶ Protože tento produkt je vybaven 30sekundovým připomenutím a časovačem. Zubní kartáček se po 30 sekundách zastavuje, aby vám připomněl, jak dlouho si již čistíte zuby. (Viz str. 229.)
Proč se opakovaným stisknutím spínače aktivuje jiný provozní režim?	▶ Tento produkt je vybaven dvěma přepínatelnými režimy. Opakovaným stisknutím lze tyto režimy přepínat. (Viz str. 231.)
Kde lze zakoupit náhradní díly pro hlavici kartáčku?	▶ K dispozici u distributora nebo v autorizovaném servisním centru.

GB

D

F

I

NL

E

DK

P

N

S

FIN

PL

CZ

SK

H

RO

Odstraňování problémů

Problém	Možná příčina	Řešení
Kontrolka stavu nabití nesvítí.	▶ Hlavní jednotka není správně nainstalována na nabíječce.	▶ Zasuňte hlavní jednotku svisle do nabíjecího otvoru a zkontrolujte, zda se rozsvítí kontrolka stavu nabití. (Viz str. 229.)
Zubní kartáček lze používat pouze několik minut, a to i v případě, že je nabitý.	▶ Kryt nabíječky není pevně připevněn k nabíječce.	▶ Připevněte kryt nabíječky pevně k nabíječce.
Zubní kartáček nefunguje.	▶ Nabíjecí baterie dosáhla své provozní životnosti (zhruba 3 roky). ▶ Spotřebič je používán při teplotě 0 °C nebo nižší.	▶ Vyměňte baterii. (Viz str. 235.) ▶ Kontaktujte autorizované servisní centrum, kde jste spotřebič zakoupili. ▶ Doporučená provozní teplota je 0 °C nebo vyšší.
Vibrace se zeslabují.	▶ Vybitá baterie.	▶ Nechte nabíjet alespoň 17 hodin. (Viz str. 229.)
Zubní kartáček přestane najednou fungovat.	▶ V provozu je "funkce časovače s 30sekundovým oznámením". (Viz str. 229.)	▶ Nejedná se o závadu. Pokračujte v používání.
Vibrace se při stisknutí spínače postupně zvyšují.	▶ "Funkce jemný start" je v provozu. (Viz str. 229.)	

Pokud problémy nelze vyřešit, kontaktujte obchod, kde jste výrobek zakoupili nebo servisní centrum autorizované společnosti Panasonic a požádejte o opravu.

Životnost baterie

Zhruba 3 roky. Baterie mohla dosáhnout své provozní životnosti, pokud se frekvence použití výrazně snížila, a to i při plném dobití. (Provozní životnost baterie se může lišit v závislosti na použití nebo podmínkách skladování)

Vyjmutí zabudované dobíjecí baterie

Tento produkt má vestavěnou nabíjecí baterii. Před likvidací zubního kartáčku vyjměte zabudovanou nabíjecí baterii.

Baterii prosím odevzdejte k likvidaci na oficiálně určené místo, pokud takové ve vaší zemi existuje.

Podle tohoto obrázku lze postupovat pouze při likvidaci zubního kartáčku, ne však za účelem jeho opravy. Pokud zubní kartáček rozmontujete sami, již nebude vodotěsný, což může způsobit narušení jeho funkce.

- Pro zapnutí přístroje stiskněte spínač a ponechte jej zapnutý do té doby, než se baterie zcela vybije.
- Po úplném vybití baterie zubní kartáček rozeberte.
- Baterii je nutno zlikvidovat na místě určeném státními orgány nebo schváleném recyklační společností.
- Baterii vyjměte plochým šroubovákem prostřednictvím následujícího postupu.
Odmontujte spodní části těla přístroje (1-2). Stiskněte a podržte tělo přístroje. Sejměte klip baterie (3).
Vyjměte pásku z pólů (4).
Odrhňte výplň (5-6).
Plochý šroubovák vložte do spodní části svařeného spoje a vyjměte baterii (7).
- Dbejte na to, abyste u vyjmuté baterie nezkratovali kladné a záporné póly, a izolujte je přelepením páskou.

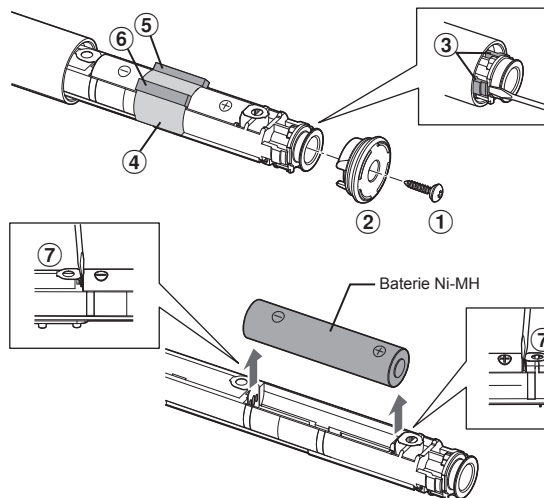

Ochrana životního prostředí a recyklace materiálů

Tento kartáček obsahuje baterii Ni-MH.
Odevzdejte prosím baterii k likvidaci v oficiálně určeném místě, pokud takové ve vaší zemi existuje.







Technické údaje

Zdroj energie	Viz štítek na produktu (Automatický převod napětí)
Doba nabíjení	Cca 17 hodin (Pokojevá teplota: 0 °C – 35 °C)
Akustický hluk ve vzduchu	V režimu Normal (Normální): 49 (dB (A) při 1 pW) V režimu Soft (Měkký): 44 (dB (A) při 1 pW)

Tento výrobek je určen pouze pro domácí použití.

Výměna hlavice kartáčku (prodává se samostatně)

- Kartáček doporučujeme vyměnit za nový každé 3 měsíce.
- Ohnuté nebo opotřebované štětiny nemají ideální účinek.
- Hlavice kartáčku poškozená v důsledku žvýkání může poranit vaše zuby a dásně. Poškozenou hlavici vyměňte.
- Náhradní díly jsou k dispozici u distributora nebo v autorizovaném servisním centru.
- Balení náhradní hlavice kartáčku obsahuje barevné identifikační štítky. Tyto štítky lze připevnit na držadlo zubního kartáčku pro identifikaci uživatelů, kteří sdílejí stejnou hlavní jednotku.

Číslo části	Náhradní kartáček pro EW-DM81	
WEW0972	Extra jemný kartáček	
WEW0974	Víceúčelový kartáček	



**Likvidace použitých zařízení a baterií
Jen pro státy Evropské unie a země s fungujícím
systémem recyklace a zpracování odpadu.**



Tyto symboly na výrobcích, jejich obalech a v doprovodné dokumentaci upozorňují na to, že se použitá elektrická a elektronická zařízení, včetně baterií, nesmějí likvidovat jako běžný komunální odpad.



Aby byla zajištěna správná likvidace a recyklace použitých výrobků a baterií, odevzdávejte je v souladu s národní legislativou na příslušných sběrných místech.

Správnou likvidací přispějete k úspoře cenných přírodních zdrojů a předejdete možným negativním dopadům na lidské zdraví a životní prostředí.

O další podrobnosti o sběru a recyklaci odpadu požádejte místní úřady.

Při nesprávné likvidaci tohoto druhu odpadu se vystavujete postihu podle národní legislativy.



(Poznámka k symbolu baterie (značka pod symbolem)):

Tento symbol může být použitý v kombinaci s chemickou značkou. Takový případ je souladu s požadavky směrnice pro chemické látky.







Panasonic

Návod na obsluhu

Sonická vibračná zubná kefka (na domáce použitie)

Č. modelu **EW-DM81**



Obsah

Bezpečnostné opatrenia	242	Často kladené otázky	251
Určené použitie	245	Riešenie problémov	252
Identifikácia častí	246	Životnosť batérie	253
Nabíjanie zubnej kefky	247	Vybratie zabudovanej nabíjateľnej batérie	253
Pred čistením zubov	247	Technické špecifikácie	254
Používanie zubnej kefky	248	Výmena hlavy kefky (predáva sa samostatne)	254
Tipy ohľadne používania	249		
Po použití	250		

Ďakujeme, že ste si zakúpili výrobok značky Panasonic.

Pred používaním tejto jednotky si v celom rozsahu prečítajte tento návod na obsluhu a uschovajte ho pre možnú potrebu v budúcnosti.



Výstraha

- Pred vykonávaním akejkoľvek údržby prístroj vypnite a elektrickú zástrčku vytiahnite z domovej sieťovej zásuvky. V opačnom prípade môže dôjsť k zasiahnutiu elektrickým prúdom.
- Nabíjačku neumývajte.
Mohlo by to zapríčiniť zasiahnutie elektrickým prúdom.
- Napájací kábel nemožno vymeniť. Ak je kábel poškodený, nabíjačku je potrebné zlikvidovať.
- Zubné kefky môžu používať deti a osoby so zníženými fyzickými, zmyslovými alebo duševnými schopnosťami, alebo nedostatočnými skúsenosťami a vedomosťami, ak sú pod dohľadom alebo ak boli oboznámené o používaní prístroja bezpečnými spôsobom a poznajú riziká spojené s používaním prístroja.





- Čistenie a používateľskú údržbu nesmú vykonávať deti bez dohľadu.
- Deti sa nesmú s prístrojom hrať.
- Na nabíjanie výrobku nepoužívajte nič iné ako dodanú nabíjačku. Okrem toho s dodanou nabíjačkou nenabíjajte žiadne iné produkty. (Pozrite si stranu 246.)
- Nasledujúci symbol znamená, že na pripojenie elektrického prístroja k elektrickej sieti je potrebné používať odpojiteľnú napájaciu jednotku. Typ napájacej jednotky a nabíjacieho stojana sú uvedené pri symbole.



Bezpečnostné opatrenia

Na zníženie rizika poranenia, smrti, zasiahnutia elektrickým prúdom, požiaru a poškodenia majetku vždy dodržiavajte nasledujúce bezpečnostné opatrenia.

Vysvetlenie symbolov

Nasledujúce symboly sa používajú na klasifikovanie a opis stupňa rizika, poranenia a poškodenia majetku v dôsledku nerešpektovania označení a nesprávneho používania.

 **NEBEZPEČENSTVO** Označuje potenciálne riziko s dôsledkom vážneho poranenia alebo smrti.

 **VÝSTRAHA** Označuje potenciálne riziko, ktorého dôsledkom môže byť vážne poranenie alebo smrť.

 **UPOZORNENIE** Označuje riziko, ktorého dôsledkom môže byť menšie poranenie alebo poškodenie majetku.

Nasledujúce symboly sa používajú na klasifikovanie a opis typov pokynov, ktoré je nutné dodržiavať.

 Tento symbol sa používa na upozornenie používateľov na špecifický prevádzkový postup, ktorý sa nesmie vykonať.

 Tento symbol sa používa na upozornenie používateľov na špecifický prevádzkový postup, ktorý sa musí dodržiavať na bezpečné používanie zariadenia.

242

VÝSTRAHA

► Ochrana pred úrazmi

-  **Neskladujte v dosahu detí a batoliat. Nenechajte ich prístroj používať.**
- V opačnom prípade môže dôjsť k úrazu alebo poraneniu náhodným požitím odpojiteľných častí.

► Nabíjačka

-  **Nabíjačku nepripájajte ani neodpájajte od elektrickej zásuvky mokrými rukami.**
- Môže to spôsobiť zasiahnutie elektrickým prúdom alebo zranenie.

Nabíjačku neumiestňujte nad ani do blízkosti umývadla alebo vane naplnenej vodou.

Nabíjačku (okrem krytu nabíjačky) neponárajte do vody ani ju neumývajte vodou.

-  **Nabíjačku nepoužívajte, ak je poškodená alebo ak je elektrická zásuvka uvoľnená.**

Kábel nepoškodzujte, neupravujte, nasilu neohýbajte, nenatáhujte ani neskrúcajte. Taktiež na kábel nič ťažké nekladte a zabráňte jeho privretiu.

- V opačnom prípade môže dôjsť k zasiahnutiu elektrickým prúdom alebo k požiaru v dôsledku skratu.

Výrobok nikdy nepoužívajte pri prekročení menovitých hodnôt elektrickej zásuvky alebo kabeláže.

-  - Prekročenie menovitých hodnôt pripojením príliš veľkého počtu elektrických zástrčiek k jednej elektrickej zásuvke môže spôsobiť požiar v dôsledku prehrievania.

-  **Nabíjačku nepoužívajte v blízkosti vane ani sprchy.**
- Môže to spôsobiť zasiahnutie elektrickým prúdom a požiar.



VÝSTRAHA

Vždy sa uistite, že výrobok je pripojený k zdroju elektrickej energie, ktorého menovité napätie zodpovedá menovitému napätiu uvedenému na nabíjačke.



Elektrickú zástrčku zasuňte na doraz.

- V opačnom prípade môže dôjsť k požiaru alebo zasiahnutiu elektrickým prúdom.

Pred čistením nabíjačku vždy odpojte od elektrickej zásuvky.



- V opačnom prípade môže dôjsť k zasiahnutiu elektrickým prúdom alebo zraneniu.

Elektrickú zástrčku a konektor zariadenia pravidelne čistite, aby sa zabránilo usadzovaniu prachu.



- V opačnom prípade môže dôjsť k požiaru v dôsledku zlyhania izolácie spôsobeného vlhkosťou. Nabíjačku odpojte a utrite ju suchou utierkou.

► V prípade výskytu nezrovnalostí alebo poruchy

V prípade výskytu nezrovnalostí alebo poruchy okamžite prestaňte prístroj používať a odpojte nabíjačku.

- V opačnom prípade môže dôjsť k požiaru, zasiahnutiu elektrickým prúdom alebo zraneniu.

<Prípady nezrovnalostí alebo porúch>



- Hlavná jednotka, nabíjačka alebo kábel sú deformované alebo neštandardne horúce.
- Z hlavnej jednotky, nabíjačky alebo kábla cítiť zápach spálenia.
- Počas používania alebo nabíjania hlavnej jednotky, nabíjačky alebo kábla počuť neštandardný zvuk.
- Okamžite požiadajte autorizované servisné stredisko o vykonanie kontroly alebo opravy.

► Tento výrobok



Tento výrobok disponuje vstavanou nabíjateľnou batériou. **Výrobok nenahrievajte a nehádzte ho do ohňa.**

- V opačnom prípade môže dôjsť k úniku kvapaliny, prehriatiu alebo výbuchu batérie.



Výrobok neupravujte ani neopravujte.

- V opačnom prípade môže dôjsť k požiaru, zasiahnutiu elektrickým prúdom alebo poraneniu.
→ O opravu požiadajte autorizované servisné stredisko (výmena batérie a pod.).



Výrobok nikdy nezoberajte, iba za účelom jeho likvidácie.

- V opačnom prípade môže dôjsť k požiaru, zasiahnutiu elektrickým prúdom alebo poraneniu.



UPOZORNENIE

► Tento výrobok



Nikdy nepoužívajte na žiadny iný účel, len na čistenie zubov.

- V opačnom prípade môže dôjsť k úrazu alebo poraneniu.



Hlavu kefky nepožičiavajte iným členom rodiny ani iným osobám.

- V opačnom prípade by mohlo dôjsť k infekcii alebo zápalom.



► Dodržiavajte nasledujúce bezpečnostné opatrenia



Nevystavujte nárazom o iné predmety a zabráňte pádu.

- V opačnom prípade môže dôjsť k poraneniu.



Pri skladovaní neovíjajte kábel tesne okolo nabíjačky.

- V opačnom prípade môže v dôsledku namáhania dôjsť k zlomeniu drôtu v kábli, čo môže zapríčiniť požiar v dôsledku skratu.





UPOZORNENIE

Ak prístroj nenabíjate, odpojte nabíjačku od elektrickej zásuvky.



- V opačnom prípade môže dôjsť k zasiahnutiu elektrickým prúdom alebo k požiaru v dôsledku zvodu elektrického prúdu cez poškodenú izoláciu.

Pri odpájaní elektrickej zástrčky držte elektrickú zástrčku, nie kábel.



- V opačnom prípade môže v dôsledku namáhania dôjsť k zlomeniu drôtu v kábli, čo môže viesť popáleniu elektrinou alebo zasiahnutiu elektrickým prúdom, prípadne k požiaru v dôsledku skratu.

► Ochrana zubov a ďasien

Nepoužívajte kefku v spojení so zubnou pastou, ktorá obsahuje vysoko abrazívny obsah, ako je zubná pasta na odstraňovanie zubného kameňa alebo zubná pasta určená na bielenie.

Hlavu kefky nepritláčajte silno na zuby alebo ďasná, ani ju nepretržite nepoužívajte na jednom bode.



Plastovú časť hlavnej jednotky ani hlavy kefky nepritláčajte na zuby.

Zubnú kefku nedovoľte používať nikomu, kto ju nedokáže obsluhovať.

Kefku by nemali používať osoby so zníženou citlivosťou v ústnej dutine.

- V opačnom prípade môže dôjsť k poraneniu alebo poškodeniu zubov a ďasien.

Osoby, ktoré trpia periodontálnym ochorením, mali ošetrované zuby alebo majú obavy zo symptómov vo svojej ústnej dutine, sa musia pred použitím poradiť so zubným lekárom.



- Ignorovanie upozornenia môže mať za následok poranenie alebo poškodenie zubov a ďasien.

Likvidácia nabíjateľnej batérie



NEBEZPEČENSTVO

Nabíjateľná batéria je určená výhradne na použitie v tomto prístroji. Batériu nepoužívajte v iných výrobkoch.



- Batériu nevhadzujte do ohňa a nezahrievajte ju.
- Batériu nespájajte, nerozoberajte a neupravujte.
- Zabráňte vzájomnému kontaktu kladnej a zápornej koncovky batérie kovovými predmetmi.
- Neprenášajte ani neskladujte batériu spolu s bižutériou, ako sú reťazky či spony do vlasov.
- Nikdy neodlupujte tubus.
- V opačnom prípade môže dôjsť k úniku kvapaliny, prehriatiu alebo výbuchu.





VÝSTRAHA

Po vybratí nabíjateľnú batériu nenechávajte v dosahu detí a batoliat.



- Batéria v prípade náhodného požitia ohrozí zdravie.
- Ak k tomu dôjde, okamžite sa poraďte s lekárom.

Ak dochádza k unikaniu kvapaliny z batérie, prijmite nasledujúce opatrenia. Batérie sa nedotýkajte nechránenými rukami.



- Kvapalina z batérie môže pri kontakte s očami spôsobiť slepotu.
- Oči si nešúchajte. Okamžite vymyte čistou vodou a poraďte sa s lekárom.
- Ak kvapalina z batérie príde do kontaktu s pokožkou alebo odevom, môže spôsobiť podráždenie alebo poranenie.
- Dôkladne odstráňte umytím čistou vodou a poraďte sa s lekárom.

Určené použitie

► Preventívne opatrenia

- Tento výrobok nečistíte riedidlom na farby, benzénom, alkoholom ani inými chemikáliami. V opačnom prípade môže dôjsť k prasknutiu výrobku alebo vyblednutiu jeho farieb. Na čistenie krytu tohto výrobku možno použiť jemnú handričku navlhčenú v čistej alebo mydlovej vode.
- Po použití je tento výrobok potrebné uchovávať mimo bazéna, sprchy alebo iných priestorov vystavených vode alebo vlhkosti.
- Tento výrobok sa musí uchovávať mimo priestorov s vysokou teplotou a priamym slnečným svetlom.

GB

D

F

I

NL

E

DK

P

N

S

FIN

PL

CZ

SK

H

RO



Identifikácia častí

A Hlavná jednotka

- ① Hlavný vypínač (zapnutie/vypnutie/výber režimu)
- ② Hriadeľ zubnej kefky
- ③ Indikátor režimu (zelený)
- ④ Indikátor stavu nabitia (červený)
- ⑤ Značka fixnej polohy
- ⑥ Značka inštalačnej polohy

B Extra jemná kefka

- ⑦ Štetiny kefky (extra jemné štetiny)
- ⑧ Rukoväť kefky

C Kefka s rôznou dĺžkou štetín

- ⑨ Štetiny kefky

D Nabíjačka (RE8-55)

(Tvar nabíjačky sa líši v závislosti od oblastí.)

- ⑩ Kábel
- ⑪ Elektrická zástrčka
- ⑫ Nabíjací stojan
- ⑬ Kryt nabíjačky
- ⑭ Nabíjací otvor
- ⑮ Zásuvka na hlavu kefky

Príslušenstvo

E Návod na obsluhu

F Záručný list





Nabíjanie zubnej kefky

1 Nabíjačku umiestnite na vodorovné hladké miesto, napríklad na umývadlo.

2 Zasuňte hlavnú jednotku do nabíjacieho otvoru vo vzpriamenej polohe.

3 Zapojte elektrickú zástrčku do elektrickej zásuvky.

- Ak je hlavná jednotka naklonená alebo sa spodná časť hlavnej jednotky neprepojí s nabíjajúcim otvorom, hlavná jednotka sa nenabíja.
- Uistite sa, že je kryt nabíjačky pevne pripojený k nabíjačke.

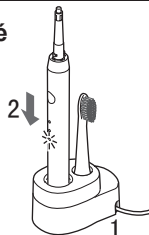

Indikátor pri nabíjaní

Nabíjanie



Nabíjanie je dokončené

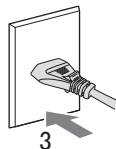

V prípade nepretržitého nabíjania

- Úplné nabitie trvá približne 17 hodín. Po skončení nabíjania indikátor stavu nabitia automaticky zhasne. Ostávajúca kapacita batérie môže skrátiť čas nabíjania.
- Čas nabíjania dlhší ako 17 hodín neovplyvňuje výkon batérie.
- Plné nabitie zaisť dostatok energie na približne 30 minút používania. (Čas nabíjania sa môže líšiť v závislosti od okolitej teploty a podmienok používania.)

4 Po dokončení nabíjania odpojte elektrickú zástrčku.

► Poznámky

- Ak ste túto jednotku nepoužívali dlhšie ako 6 mesiacov alebo ju používate prvýkrát, indikátor stavu nabitia sa nerozsvieti ihneď alebo bude doba používania kratšia. V takom prípade prístroj nabíjajte dlhšie ako 26 hodín. Potom bude prístroj fungovať normálne.
- Odporúčaná teplota pri nabíjaní je 0 °C – 35 °C. Ak je teplota pri nabíjaní vyššia alebo nižšia ako odporúčaná teplota, môže sa znížiť výkon batérie.

Pred čistením zubov

Sonická vibračná zubná kefka je elektrická zubná kefka so sonickými vibráciami* hodnoty približne 31 000 pohybov kefky/ minútu.

* Sonické vibrácie v akustickom vlnovom poli
Pri prvom používaní zubnej kefky môže dochádzať k miernemu krvácaniu ďasien, a to aj v prípade, že sú vaše ďasná zdravé. Je to spôsobené prvotným prijímaním stimulácie zubnou kefkou zo strany ďasien. Krvácanie by sa malo zastaviť po používaní v trvaní jedného až dvoch týždňov. Krvácanie, ktoré pretrváva dlhšie ako dva týždne môže byť príznakom zlého stavu vašich ďasien, ako je napríklad ich zápal. V takomto prípade prestaňte zubnú kefku používať a poraďte sa so svojím zubárom.

► Informácie o funkcii pomalého spustenia (len pre režim NORMAL (BEŽNÝ))

Aby sa zabránilo striekaniu zubnej pasty a aby ste si zvykli na vysoko-rýchlostné vibrácie, zubná kefka dosiahne zvolenú rýchlosť a vibrácie postupne, približne 2 sekundy po spustení jej činnosti.





► Funkcia časovača signalizujúceho každých 30 sekúnd čistenia zubov

Zubná kefka činnosť pozastaví v 30-sekundových intervaloch, čo indikuje čas čistenia. Hlavná jednotka pozastaví činnosť dvakrát v 2-minútových intervaloch a potom sa znova spustí.

- Svoje zuby rozdeľte na 4 časti (horná a spodná, ľavá a pravá) a kefkou čistíte jednu časť za druhou, ako napríklad „① predná strana zubov“, „② hryzavá časť zubov“, a „③ zadná časť zubov“ a každej časti venujte 30 sekúnd. Čistením 4 hore uvedených častí, každú časť 30 sekúnd (asi 2 minúty), dokážete rovnomerne vyčistiť svoje zuby bez toho, aby ste vynechali ktorýkoľvek bod vašej ústnej dutiny.

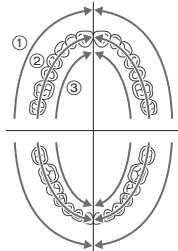

Používanie zubnej kefy

- **Odporúčaná prevádzková teplota elektrickej zubnej kefy je minimálne 0 °C. Ak je teplota v interiéri nižšia ako odporúčaná teplota, elektrická zubná kefka môže prestať fungovať.**

- Zabráňte kontaktu hlavnej jednotky s produktmi na vlasy, krémami na ruky atď.
V opačnom prípade môžete poškodiť vonkajšok prístroja.

1 Pevne naložte hlavu kefy na hriadeľ zubnej kefy.

- Naložte hlavu kefy na hriadeľ zubnej kefy tak, aby bola čiara na hlavě zarovnaná s inštalačnou značkou na hlavnej jednotke.

(Ak čiara nie je zarovnaná, môže nastať porucha hlavy kefy a hlavnej jednotky.)

- Otočte hlavu kefy tak, aby sa čiara na nej zarovnala so značkou fixnej polohy na hriadeli zubnej kefy.
Neotáčajte príliš silno. (V opačnom prípade sa môže zlomiť a zdeformovať hriadeľ zubnej kefy a hlava kefy.)

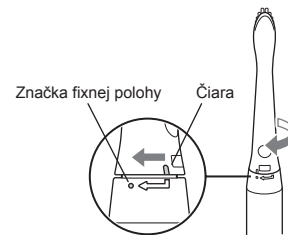
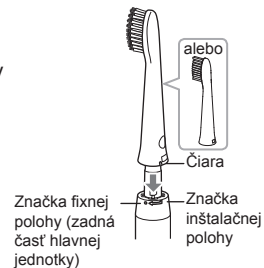



2 Vložte si zubnú kefku do úst.

- Používajte malé množstvo bežnej zubnej pasty, aby nedochádzalo k vyšplechovaniu peny zubnej pasty. Pred zapnutím hlavného vypínača si vložte hlavu kefky do úst.



3 Stlačte hlavný vypínač a vyberte si režim.

- Niektorí používatelia, ktorí kefku používajú prvýkrát, budú pravdepodobne pociťovať svrbenie a pichanie spôsobené vibráciami zo zvukových vln, no po niekoľkých použitíach tento pocit zmizne.
- Po každom zapnutí hlavného vypínača sa zmení režim. (Po každom zapnutí hlavného vypínača sa režim prístroja prepne na bežný režim.)

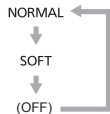
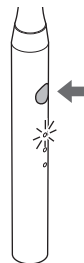

Režim	Opis
NORMAL (BEŽNÝ)	Odporúča sa na bežné čistenie zubov.
SOFT (Jemný)	Ak máte pocit, že režim bežný je príliš stimulujúci, odporúčame vybrať režim Jemný.

4 Po skončení čistenia vypnite hlavnú jednotku.

- Jednotku vypnete stlačením hlavného vypínača.

Tipy ohľadne používania

Čistenie



Extra jemná kefka

Ak chcete čistiť najmä periodontálny väz. (Môžete taktiež čistiť predný povrch a hryzávy povrch zubov.)



Kefka s rôznou dĺžkou štetín

Ak chcete vyčistiť predný povrch a hryzávy väz. (Nemôžete čistiť periodontálny väz.)

- Zvoľte hlavu kefky v závislosti od použitia a oblasti.

Periodontálny väz

- Použite extra jemnú kefku.
- Hlavu kefky priložte v 45° uhle.
- Štetiny extra jemnej kefky aplikuje zľahka na periodontálny väz a zubnou kefkou pohybujte pomaly.

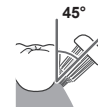

45°

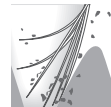

Predný povrch a hryzávy povrch zubov

- Hlavu kefky priložte v 90° uhle.

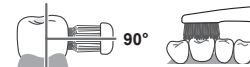

90°

V prípade zadnej časti predných zubov alebo krivých zubov

- Kefku umiestnite zvislo.
- Zubnou kefkou pohybujte tak, aby vyhovovala uhlu zubov.





V prípade hranice medzi zubami a ďasnami

- Hlavu kefky priložte v 45° uhle.

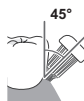

Po použití

Čistenie hlavy kefky a hlavnej jednotky

1 Odpojte hlavu kefky.

- Otočte hlavu kefky tak, aby sa čiara na nej zarovnala so značkou inštaláčnej polohy na hlavnej jednotke. (Vytiahnutie hlavy kefky, keď je hlava kefky zaistená, bude mať za následok zlomenie).
- Vytiahnite hlavu kefky vertikálne.

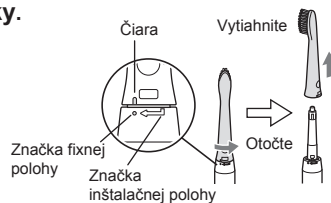

2 Očistite hlavu kefky.

Umyte hlavu kefky tečúcou vodou.

- Dôkladne vyčistite vnútornú a spodnú časť hlavy kefky.
- Neťahajte za štetiny na hlave kefky. (V opačnom prípade štetiny vypadnú.)
- Neumývajte ju vodou s teplotou vyššou ako 80 °C. (V opačnom prípade môže dôjsť k poškodeniu hlavy kefky.)

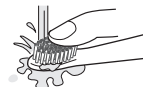
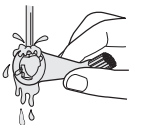

3 Očistite hlavnú jednotku.

Umyte hlavnú jednotku tečúcou vodou.

- Hlavnú jednotku neponárajte pod vodu. (V opačnom prípade môže voda vniknúť do hlavnej jednotky.)
- Neumývajte ju vodou s teplotou vyššou ako 40 °C. (V opačnom prípade sa môže hlavná jednotka poškodiť.)

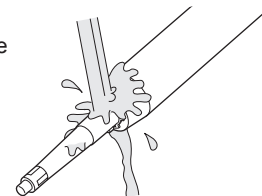

4 Pred uskladnením zotrite vodu z hlavy kefky a hlavnej jednotky.

- Nenabíjajte v mokrom stave. (V opačnom prípade môže dôjsť k znečisteniu.)





Čistenie nabíjačky

- 1 Odpojte elektrickú zástrčku od elektrickej zásuvky.**

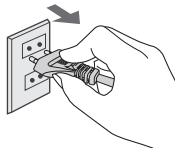

- 2 Vysuňte a vyberte kryt nabíjačky.**

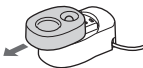

- 3 Umyte kryt nabíjačky tečúcou vodou a zvyšnú vodu zotrite.**

- Okrem krytu nabíjačky nie je možné žiadnu inú časť umývať vodou.

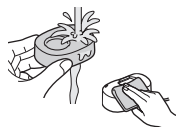

- 4 Zotrite špinu na spodnej strane nabíjačky jemnou handričkou.**

- 5 Kovové časti elektrickej zástrčky utrite a očistíte suchou handričkou každých 6 mesiacov.**



Často kladené otázky

Otázka

Prečo sa čistenie zastaví každých 30 sekúnd a dvakrát každé 2 minúty?



Odpoveď

Pretože tento výrobok disponuje 30-sekundovým pripomenutím a časovačom, vďaka ktorému sa zubná kefka zastavuje v 30-sekundových intervaloch, čím vám pripomenie čas čistenia. (Pozrite si stranu 248.)

Prečo sa po každom stlačení hlavného vypínača zmení prevádzkový režim?



Tento výrobok disponuje dvoma prepínacími režimami. Každým stlačením sa prepne na iný režim. (Pozrite si stranu 249.)

Kde sa predávajú náhradné diely na hlavu kefy?



Sú k dispozícii u distribútora alebo v autorizovanom servisnom stredisku.

GB

D

F

I

NL

E

DK

P

N

S

FIN

PL

CZ

SK

H

RO



Riešenie problémov

Problém	Diagnostika	Nápravné opatrenie
Indikátor stavu nabitia sa nerozsvieti. Aj keď je zubná kefka nabitá, je možné ju používať len pár minút.	▶ Hlavná jednotka nie je správne nainštalovaná v nabíjačke.	▶ Vertikálne vložte hlavnú jednotku do nabíjacieho otvoru a skontrolujte, či svieti indikátor stavu nabitia. (Pozrite si stranu 247.)
Zubná kefka nefunguje.	▶ Kryt nabíjačky nie je pevne pripojený k nabíjačke. ▶ Nabíjateľná batéria dosiahla koniec životnosti (približne 3 roky). ▶ Prístroj sa používa pri teplote približne 0 °C alebo nižšej.	▶ Pevne pripojte kryt nabíjačky k nabíjačke. ▶ Vymeňte batériu. (Pozrite si stranu 253.) Kontaktujte autorizované servisné stredisko v mieste zakúpenia.
Vibrácie slabnú.	▶ Takmer vybitá batéria.	▶ Odporúčaná prevádzková teplota kefy je minimálne 0 °C. ▶ Nabíjajte ju minimálne 17 hodín. (Pozrite si stranu 247.)
Zubná kefka prestane fungovať v krátkych intervaloch.	▶ Je aktivovaná "funkcia časovača signalizácie po každých 30 sekundách čistenia zubov". (Pozrite si stranu 248.)	
Po stlačení hlavného vypínača sa postupne zvyšujú vibrácie.	▶ Je aktivovaná "funkcia pomalého spustenia". (Pozrite si stranu 247.)	▶ Nejde o poruchu. Používajte kefku ako zvyčajne.

Ak problém nemožno vyriešiť, kontaktujte predajňu, kde ste jednotku zakúpili, alebo o opravu požiadajte servisné stredisko autorizované spoločnosťou Panasonic.



Životnosť batérie

Približne 3 roky. Ak sa dĺžka používania aj po úplnom nabití rapídne skráti, prevádzková životnosť batérie sa možno skončila.

(Prevádzková životnosť batérie sa môže líšiť v závislosti od podmienok používania alebo skladovania)

Vybratie zabudovanej nabíjateľnej batérie

Tento výrobok disponuje vstavanou nabíjateľnou batériou. Pred jeho likvidáciou vstavanú batériu vyberte.

Ak je k dispozícii oficiálne určené miesto na likvidáciu takýchto batérií, starú batériu zlikvidujte na takomto mieste.

Metóda znázornená na nasledujúcom obrázku platí len pre likvidáciu výrobku. Túto metódu nepoužívajte na vykonávanie údržby. Ak zubnú kefku rozoberiete sami, nebude vodotesná, čo môže mať za následok jej poruchu.

- Stlačením hlavného vypínača prístroj zapnite a potom nechajte pracovať, pokiaľ sa batéria celkom nevybijie.
- Po úplnom vybití batérie zubnú kefku rozoberte.
- Batéria sa musí zlikvidovať na mieste stanovenom vládou alebo uznanou recyklačnou spoločnosťou.
- Batériu vyberte pomocou plochého skrutkovača nasledujúcim spôsobom.
Demontujte spodok hlavnej časti (1-2). Hlavnú časť stlačte a podržte. Príchytku batérie vypáňte (3). Z koncoviek odstráňte pásku (4). Odlúpnite vankúšiky (5-6). Plochý skrutkovač zasuňte do spodnej časti zváraného spoja a potom vyberte batériu (7).

- Pri rozobieraní dávajte pozor, aby ste neskratovali kladné a záporné koncovky vybratej batérie. Koncovky zaizolujte tak, že ich prelepíte páskou.

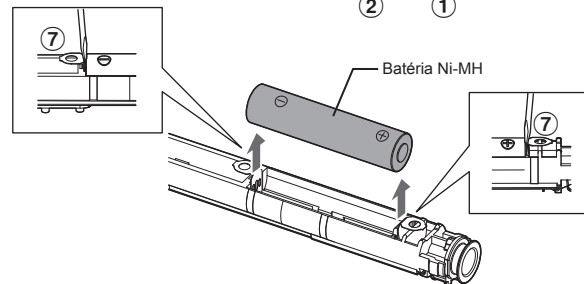
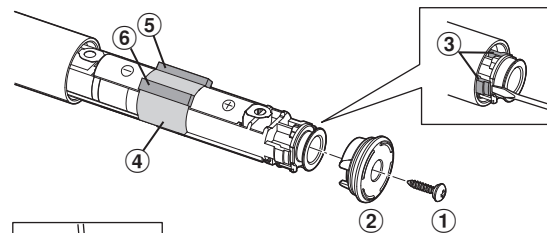

Ochrana životného prostredia a zhodnotenie odpadu

Tento výrobok disponuje batériou Ni-MH.

Ak platia vo vašej krajine príslušné nariadenia týkajúce sa recyklácie batérií, starú batériu zlikvidujte na mieste stanovenom takýmto nariadením.





Technické špecifikácie

Zdroj napájania	Pozrite si identifikačný štítok na výrobku (automatická konverzia napätia)
Čas nabíjania	Pribl. 17 hodín (Izbová teplota: 0 °C – 35 °C)
Akustický hluk prenášaný vzduchom	V bežnom režime: 49 (dB (A) re 1 pW) V jemnom režime: 44 (dB (A) re 1 pW)

Tento výrobok je určený iba na domáce použitie.

Výmena hlavy kefy (predáva sa samostatne)

- Hlavu kefy odporúčame vymieňať každé 3 mesiace.
- Ohnuté alebo opotrebované štetiny nevytvoria ideálny efekt.
- Poškodená hlava kefy v dôsledku prežúvania spôsobí poranenie zubov a ďasien. Poškodenú hlavu kefy vymeňte.
- Náhradné diely sú k dispozícii u distribútora alebo v autorizovanom servisnom stredisku.
- V balíku náhradnej hlavy kefy sa nachádzajú farebné identifikačné štítky. Štítky je možné nalepiť na rukoväť kefy a identifikovať tak používateľov, ak používajú rovnakú hlavnú jednotku.

Číslo dielu	Náhradná kefa pre model EW-DM81
WEW0972	Extra jemná kefa 
WEW0974	Kefa s rôznou dĺžkou štetín 



Likvidácia opotrebovaných zariadení a batérií Len pre Európsku úniu a krajiny so systémom recyklácie



Tieto symboly uvádzané na výrobkoch, balení a/ alebo v sprievodnej dokumentácii informujú o tom, že opotrebované elektrické a elektronické výrobky a batérie sa nesmú likvidovať ako bežný domový odpad.



V záujme zabezpečenia správneho spôsobu likvidácie, spracovania a recyklácie odovzdajte opotrebované výrobky a batérie na špecializovanom zbernom mieste v súlade s platnou legislatívou.

Správnym spôsobom likvidácie týchto výrobkov a batérií prispějete k zachovaniu cenných zdrojov a predídete prípadným negatívnym dopadom na ľudské zdravie a životné prostredie. Podrobnejšie informácie o zbere a recyklácii vám poskytnú miestne úrady.

Pri nesprávnej likvidácii tohto druhu odpadu môžu byť v súlade s platnou legislatívou udelené pokuty.



(Poznámka týkajúca sa symbolu batérie (spodný symbol)):

Tento symbol môže byť použitý spolu so symbolom chemickej značky. V takom prípade vyhovuje požiadavke stanovenej Smernicou týkajúcou sa príslušnej chemikálie.

GB
D
F
I
NL
E
DK
P
N
S
FIN
PL
CZ
SK
H
RO





Panasonic

Használati utasítás

Hangvibrációs fogkefe (háztartási használatra)

Típuszám EW-DM81

GB

D

F

I

NL

E

DK

P

N

S

FIN

PL

CZ

SK

H

RO

Tartalomjegyzék

Biztonsági előírások.....	260	Gyakran ismételt kérdések	269
Rendeltetésszerű használat	263	Hibabehatárolás	270
Az alkatrészek azonosítása.....	264	Akkumulátor-élettartam	271
A fogkefe töltése	265	A beépített akkumulátor	
A fogtisztítás előtt	265	eltávolítása	271
A fogkefe használata	266	Műszaki adatok.....	272
Ötletek a használathoz	267	A kefefej cseréje	
Teendők használat után.....	268	(külön vásárolható meg).....	272

Köszönjük, hogy megvásárolta ezt a Panasonic terméket.

A készülék használata előtt olvassa végig ezt a használati utasítást, és tegye el, mert később szüksége lehet rá.



Figyelem

- Bármilyen karbantartás előtt kapcsolja ki a készüléket és a tápkábelét csatlakoztassa le a hálózati feszültségről. Ennek elmulasztása áramütést okozhat.
- Ne mossa le a töltőt. Ez áramütést okozhat.
- A tápkábelt nem lehet cserélni. Ha a kábel megsérül, az egész töltőt ki kell cserélni.
- A fogkefét gyermekek, és a csökkent fizikai, érzékelési és szellemi képességekkel rendelkező, valamint az efféle készülékek használatában járatlan személyek csak felügyelet mellett, vagy a készülék biztonságos használatának és a használattal járó veszélyek ismertetése után használhatják.
- A tisztítást és a karbantartást ne végezze a gyermek felügyelet nélkül.





- Gyermek ne játsszanak a készülékkel.
- A készülék töltésére csak a hozzá mellékelt töltőt használja. A mellékelt töltővel ne töltsön más készüléket (lásd 264. oldal).
- Az alábbi szimbólum azt jelzi, hogy egy különleges leválasztható tápegység szükséges a készülék hálózati áramhoz való csatlakoztatásához. A tápegység és a töltőállomás referenciatípusa a szimbólum közelében vannak feltüntetve.





Biztonsági előírások

A sérülések, a haláleset, az áramütés, a tűzveszély, és a vagyont érintő károk kockázatának csökkentése érdekében mindig kövesse az alábbi biztonsági óvintézkedéseket.

A szimbólumok jelentése

A következő szimbólumokkal osztályozzuk és írjuk le a jelölés figyelmen kívül hagyása és a nem megfelelő használat okozta veszély, a sérülés és a vagyoni kár mértékét.

	VESZÉLY	Súlyos sérülést vagy halált okozó veszélyt jelöl.
	FIGYELEM	Súlyos sérülést vagy halált okozó lehetséges veszélyt jelöl.
	VIGYÁZAT	Olyan veszélyre hívja fel a figyelmet, amely kisebb sérülést, valamint anyagi kárt okozhat.

A következő szimbólumokat használjuk a betartandó utasítások osztályozására és leírására.

	Ezt a szimbólumot használjuk, hogy a felhasználót olyan specifikus működtetési eljárásra figyelmeztessük, amelyet nem szabad végrehajtani.
	Ezt a szimbólumot használjuk, hogy figyelmeztessük a felhasználókat olyan specifikus működtetési eljárásra, amelyet követni kell a készülék biztonságos működtetéséhez.

FIGYELEM

► Balesetek megelőzése

- Ne tárolja olyan helyen, ahol csecsemők vagy gyermekek elérhetik. Ne engedje, hogy használják a készüléket.
 - Ellenkező esetben balesetet vagy sérülést okozhat az eltávolítható alkatrészek véletlen lenyelése.

► Töltő

- Nedves kézzel ne csatlakoztassa a töltőt a fali aljzatra és ne csatlakoztassa le onnan.
 - Ez áramütést vagy sérülést okozhat.

A töltőt ne tegye vízzel töltött mosdókagyló vagy fürdőkád fölé vagy mellé.

A töltőt (kivéve a fedelét) ne merítse vízbe, illetve ne mossa vízzel.

- Ne használja a töltőt, ha sérült, vagy lazán csatlakozik a fali aljzatba. Ne rongálja meg, ne módosítsa, ne hajlítsa meg, ne húzza és ne csavarja meg a kábelt. Ne tegyen nehéz tárgyat a kábelre és ne szúrja át.
 - Ez áramütést, vagy rövidzárlat miatti tüzet okozhat.

Ne terhelje túl a fali csatlakozót vagy a kábelezést.

- Ha egy fali aljzatra túl sok hálózati kábelt csatlakoztat, akkor a túlterhelés túlmelegedést és tüzet okozhat.

- A töltőt ne használja fürdőkád vagy zuhanyozó közelében.

- Ez áramütést vagy tüzet okozhat.



FIGYELEM

Mindig ellenőrizze, hogy a hálózati aljzat feszültsége megegyezik-e a töltőn feltüntetett hálózati feszültséggel.



A hálózati csatlakozót mindig teljesen dugja be.
- Ennek elmulasztása tüzet vagy áramütést okozhat.

A töltő tisztításakor mindig húzza ki a töltőt a fali csatlakozóból.



- Ennek elmulasztása áramütést vagy sérülést okozhat.

A por felgyülemelésének megakadályozása érdekében rendszeresen tisztítsa meg a tápcsatlakozót és a készülék csatlakozóját.



- Ennek elmulasztása esetén a nedvesség miatt romolhat a szigetelés, ez pedig tüzet okozhat.
Csatlakoztassa le a töltőt és száraz ruhával törölje le.

► Rendellenes működés vagy hiba esetén

Rendellenes működés vagy hiba esetén azonnal hagyja abba a töltő használatát és csatlakoztassa le a fali aljzatról.

- Ennek elmulasztása tüzet, áramütést vagy sérülést okozhat.



<Rendellenes működés vagy hiba jelei>

- **A készülék, a töltő vagy a kábel deformálódott, vagy rendellenesen melegszik.**
- **A készülék, a töltő vagy a kábel égett szagot bocsát ki.**
- **Rendellenes hang hallható a készülék, a töltő vagy a kábel használata során.**
- A hivatalos szervizközpontban azonnal kérjen átvizsgálást vagy javítást.

► A készülék

A készülékben beépített akkumulátor van.

A készüléket ne hevítse fel és ne dobja tűzbe.



- Ekkor az akkumulátorból folyadék szivároghat, az akkumulátor túlmelegedhet vagy felrobbanhat.

Ne alakítsa át és ne javítsa a készüléket.



- Ez tüzet, áramütést vagy sérülést okozhat.

→ A javításhoz (akkumulátorcseréhez stb.) vegye fel a kapcsolatot egy hivatalos szervizzel.

Soha ne szerelje szét, kivéve, ha leselejtezi a termékét.



- Ez tüzet, elektromos áramütést vagy sérülést okozhat.

VIGYÁZAT

► A készülék

Fogtisztítástól eltérő célra soha ne használja.



- Ellenkező esetben balesetet vagy sérülést okozhat.

Ne használják közösen a kefefejet a családtagokkal vagy más személyekkel.



- Ellenkező esetben fertőzést vagy gyulladást okozhat.

► Tartsa be a biztonsági óvintézkedéseket

Vigyázzon, nehogy a készülék leessen vagy nekiütődjön valaminek.



- Sérüléseket szenvedhet.

Tárolás során a kábelt ne tekerje szorosan a töltő köré.



- A kábelben elszakadhat a vezeték, és rövidzárlat miatt tüzet okozhat.





VIGYÁZAT



Amikor nem tölti a készüléket, a töltőt csatlakoztassa le a fali aljzatról.

- Ellenkező esetben a szigetelés romlása miatti áramszivárgás áramütést vagy tüzet okozhat.



A hálózati kábel kihúzásakor a csatlakozót fogja és ne a kábelt.

- A kábelben elszakadhat a vezeték, és a rövidzárlat áramütést, túlmelegedést vagy tüzet okozhat.

► A fogak és a fogíny védelme

Ne használja a fogkefét magas csiszolóanyag tartalmú fogkrémmel, ilyen például a dohányfoltokat eltüntető és a fogfehérítő fogkrém.

Ne nyomja a fogkefe fejét erősen a fogakhoz és az ínyhez, és ne használja folyamatosan ugyanazon a ponton.



Ne alkalmazza a főegység és a kefefej műanyag részét a fogain.

Ne engedje olyan személynek használni a fogkefét, aki nem tudja azt működtetni.

Ne használják olyan személyek a fogkefét, akiknek a szája érzékenyebb.

- Ellenkező esetben sérülést okozhat vagy károsíthatja a fogakat és az ínyt.



Ínybetegség, kezelés alatt álló fog, vagy szájüregi tünetek esetén használat előtt konzultáljon fogorvosával.

- Ennek elmulasztása sérülést okozhat vagy károsíthatja a fogakat és az ínyt.

Az akkumulátor hulladékkezelése



VESZÉLY

Az akkumulátor kizárólag ezzel a készülékkel használható. Más készülékekhez ne használja az akkumulátort.



- Ne melegítse és ne dobja tűzbe az akkumulátort.
- Az akkumulátort ne forrassza, ne szerelje szét és ne módosítsa.
- Ügyeljen arra, hogy fémes tárgy ne zárja rövidre az akkumulátor pozitív és negatív pólusát.
- Az akkumulátort ne tárolja és szállítsa fémből készült ékszerekkel, például nyakláncsal vagy hajtűvel együtt.
- Ne hántsa le az akkumulátor külső rétegét.
- Ekkor az akkumulátorból folyadék szivároghat, az akkumulátor túlmelegedhet vagy felrobbanhat.





FIGYELEM

Miután eltávolította az akkumulátort, tartsa távol azt a gyerekektől és csecsemőktől.



- Az akkumulátor sérülést okozhat, ha azt véletlenül lenyeli valaki.
- Amennyiben ez megtörténne, azonnal értesítsen egy orvost.

Ha az akkumulátor-folyadék szivárog, hajtsa végre a következő lépéseket. Ne érintse meg az akkumulátort csupasz kézzel.



- Az akkumulátor-folyadék vakságot okozhat, ha szembe kerül.
- Ne dörzsölje a szemét. Azonnal mossa ki és vegye fel a kapcsolatot egy orvossal.
- Az akkumulátor-folyadék gyulladást vagy más sérülést okozhat, ha a bőrre vagy a ruhára kerül.
- Mossa ki bő vízzel és vegye fel a kapcsolatot egy orvossal.

Rendeltetésszerű használat

▶ Óvintézkedések

- A készüléket ne tisztítsa festékhígítóval, benzinnel, alkohollal vagy más vegyszerrel. Emiatt a készülék megrepedezhet vagy halványulhat a színe. A készülék burkolatát puha, csapvízzel vagy szappanos vízzel nedvesített ruhával lehet tisztítani.
- Használat után a készüléket tartsa távol a medencétől, zuhanyozótól vagy más olyan területtől, ahol víz vagy nedvesség érheti.
- A készüléket ne érje nagy hőmérséklet vagy közvetlen napsugárzás.

GB

D

F

I

NL

E

DK

P

N

S

FIN

PL

CZ

SK

H

RO



Az alkatrészek azonosítása

A Főegység

- ① Bekapcsoló gomb
(be/ki/üzemmód választás)
- ② A kefe szára
- ③ Üzem módjelző (zöld)
- ④ Töltési állapot jelzője (piros)
- ⑤ Rögzítési helyzet jelzése
- ⑥ Ráhelyezési helyzet jelzője

Tartozékok

E Használati utasítás

F Jótállási jegy

B Extra finom sörtejű fogkefe

- ⑦ Fogkefe sörteje (extra finom sörte)
- ⑧ Fogkefe nyele

C Multi-fit fogkefe

- ⑨ Kefe sörteje

D Töltő (RE8-55)

(A töltő kialakítása az országtól függ.)

- ⑩ Vezeték
- ⑪ Csatlakozódugó
- ⑫ Töltőállomás
- ⑬ A töltő burkolata
- ⑭ A töltő nyílása
- ⑮ Kefefej aljzata





A fogkefe töltése

1 A töltőt tegye egy vízszintes sík felületre, például mosdókagylóra vagy mosogatóállványra.

2 A készüléket függőleges helyzetben helyezze a töltő nyílásába.

3 A hálózati csatlakozót csatlakoztassa egy fali csatlakozóra.

- Ha a készülék ferdén áll, vagy az alja nem érintkezik a töltőnyílással, akkor a készülék nem töltődik
- Ügyeljen arra, hogy a töltő burkolata jól legyen rögzítve a töltőre.

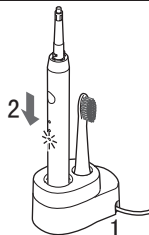

A töltésjelző

Töltés



Feltöltve

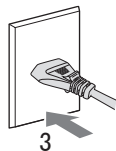
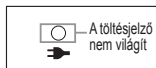

Folyamatos töltés

- Az akkumulátor teljes feltöltése kb. 17 óráig tart. A töltés befejeződésekor a töltési állapotjelző automatikusan kikapcsolódik. Ha az akkumulátor nem merült le teljesen, akkor a töltési idő rövidebb lehet.
- A 17 óránál hosszabb töltés nincs hatással az akkumulátor teljesítményére.
- A teljes töltöttség kb. 30 percnyi használatot biztosít. (A használati idő eltérhet a környezeti hőmérséklettől és a használat körülményeitől függően.)

4 A töltés befejeződése után húzza ki a tápkábelt.

► Megjegyzések

- Ha 6 hónapnál hosszabb ideig nem használja a készüléket, vagy első alkalommal használja, akkor a töltési állapot jelzője nem kapcsolódik be azonnal, illetve a használati időtartam rövidebb lesz. Ilyen esetben 26 óránál hosszabb ideig töltse a készüléket. Ezután a készülék normálisan fog működni.
- Javasoljuk, hogy a töltést 0 °C-35 °C hőmérsékleten végezze. Ha a hőmérséklet ennél kisebb vagy nagyobb, akkor az akkumulátor teljesítménye csökkenhet.

A fogtisztítás előtt

A hangvibrációs fogkefe egy elektromos fogkefe hangvibrációval*, mely körülbelül 31 000 keférezgés/perccel működik.

* Hangrezgés hanghullám-mezőben

Amikor először kezdi használni a fogkefét, észreveheti, hogy enyhén vérzik az ínye, még akkor is, ha az ínye egészséges. Ennek az az oka, hogy az ínyét először stimulálja a fogkefe. A vérzésnek egy- vagy kéthetes használat után meg kell szűnnie. A több mint két hét után is fennálló vérzés az íny kóros állapotára, például fogínysvoradásra utalhat. Ebben az esetben ne használja a fogkefét és forduljon a fogorvosához.

► A lágy indítás funkció (csak a NORMÁL üzemmód esetén)

A fogkrém szétröccsenésének megakadályozása érdekében és a nagysebességű rezgéshez való hozzászokáshoz a fogkefe fokozatosan éri el a kiválasztott sebességet és rezgést, körülbelül 2 másodperc alatt a működés megkezdése után.

► A 30 másodperces mosási jelzés funkció

A fogkefe 30 másodperces időközönként egyszer megáll, jelezve a fogmosás idejét. A főegység 2 perces időközönként kétszer tart szünetet, majd újraindul.





- Ossa fel a fogait 4 részre (alsó és felső, bal és jobb oldali), és mossa meg az egyes részeket a következő sorrendben 30 másodpercen keresztül: ① a fogak elülső része, ② a fogak harapófelülete és ③ a fogsor hátsó része.

A fenti 4 rész mindegyikének 30 másodperces fogmosásával (körülbőlül 2 perc) egyenletesen meg tudja mosni a fogait anélkül, hogy bármelyik részt is kihagyná.

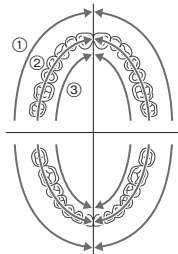

A fogkefe használata

- ▶ **Az elektromos fogkefe ajánlott működési hőmérséklete 0 °C vagy magasabb. Ha a helyiség hőmérséklete az ajánlott hőmérsékletnél kisebb, az elektromos fogkefe működése leállhat.**

- A készülék ne érintkezzen hajápolási cikkekkel, kézkrémekkel stb. Ennek elmulasztása sérülést okozhat a burkolaton.

1 A kefefejet határozottan illessze a kefe tengelyére.

- A kefefejet úgy illessze a kefe tengelyére, hogy a rajta látható vonal egybeessen a készülék ráhelyezési helyzet-jelzőjével.

(Ellenkező esetben a kefefej és a készülék hibásan működhet.)

- A kefefejet forgassa a kefe tengelyén található rögzítési helyzet-jelzőig. Ne forgassa nagy erővel. (A kefe tengelye és a kefefej eltörhet vagy deformálódhat.)

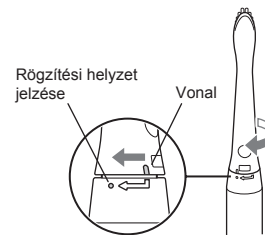
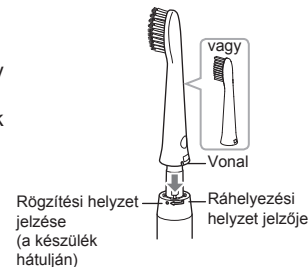



2 A fogkefét tegye a szájába.

- Hogy a fogkefe habja ne fröcsköljön ki, kis mennyiségű hagyományos fogkrémet használjon.
A kefefejet a készülék bekapcsolása előtt tegye a szájába.



3 Nyomja meg a bekapcsoló gombot és válasszon egy üzemmódot.

- Az első használatkor a hangrezgés miatt előfordulhat viszketés- és bizsergés-érzés, de ez az érzés néhány használat után eltűnik.
- Az üzemmód a bekapcsoló gomb minden megnyomásakor változik.
(A bekapcsoló gomb megnyomásakor a készülék a normál üzemmódba lép.)

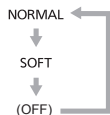
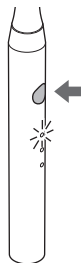

Üzemmód	Leírás
NORMAL (Normál)	Normál fogmosáshoz ajánljuk.
SOFT (Lágy)	Ha úgy érzi, hogy a normál mód túl stimuláló, akkor válassza a lágy üzemmódot.

4 A fogmosás befejezése után kapcsolja ki a készüléket.

- A kikapcsoláshoz nyomja meg a bekapcsoló gombot.

Ötletek a használathoz

Tisztítás



Extra finom sörtejű fogkefe

Amikor főként az ínytasakot kívánja tisztítani. (A fogak elülső felületét és a rágófelületet is tisztíthatja.)



Multi-fit tisztítós

Amikor a fogak elülső felületét és a rágófelületet kívánja tisztítani. (Nem lehet így mosni az ínytasakot.)

- Válassza ki a kefefejet a felhasználástól és a tisztítandó területtől függően.

Ínytasak

- Használja a finom sörtejű fogkefét.
- Tartsa 45°-os szögben a kefefejet.
- Illessze a finom sörtejű fogkefe sörteit gyengéden az ínytasakba és lassan mozgassa a fogkefét.

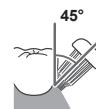

45°

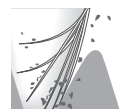

A fogak elülső és rágófelülete

- Tartsa 90°-os szögben a kefefejet.



90°

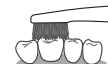

Az első fogak hátsó része és a rendellenesen álló fogak

- Illessze a fogkefét függőlegesen.
- Mozgassa a fogkefét a fog szöge szerint.





A fogak és az íny határterülete

- Tartsa 45°-os szögben a kefefejet.



Teendők használat után

A kefefej és a főegység tisztítása

1 Vegye le a kefefejet.

- A kefefejet forgassa a készülék tengelyén található ráhelyezési helyzet-jelzőig. (Ha a kefefejet a rögzített állapotban próbálja lehúzni, akkor eltörhet.)

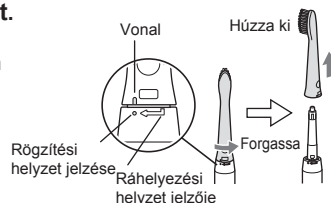

- Függőlegesen húzza le a kefefejet.

2 Tisztítsa meg a kefefejet.

A kefefejet folyó víz alatt tisztítsa meg.

- Alaposan tisztítsa meg a kefefej belsejét és alját.
- Ne húzza meg a kefefej sertéit. (Ezek kieshetnek.)
- Ne mossa 80 °C-nál melegebb vízben. (A kefefej törését okozhatja.)

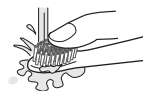
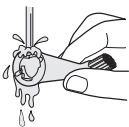

3 Tisztítsa meg a készüléket.

A készüléket folyó víz alatt mossa le.

- A készüléket ne merítse vízbe. (A víz beszivároghat a készülékbe.)
- A készüléket ne tisztítsa 40 °C-nál melegebb vízzel. (A készülék károsodhat.)



4 A tárolás előtt törölje le a vizet a kefefejről és a készülékről.

- Ne töltsen nedvesen. Ennek elmulasztása szennyeződést okozhat.





A töltő tisztítása

- 1 A hálózati csatlakozót húzza ki a falı aljzatból.**

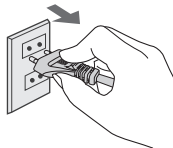

- 2 Tolja el és vegye le a töltő burkolatát.**

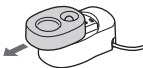

- 3 Folyó víz alatt mossa le a töltő burkolatát és törölje szárazra.**

• A burkolatot kivéve a töltő egyéb részei vízzel nem moshatók.

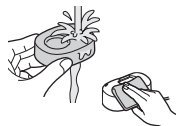

- 4 Puha ruhával törölje le a szennyeződést a töltő aljáról.**

- 5 Körülbelül fél évente puha ruhával törölje le és tisztítsa meg a tápcsatlakozó fémrészeit.**



Gyakran ismételt kérdések

Kérdés	Válasz
Miért áll le 30 másodpercenként, illetve 2 percenként kétszer?	▶ A készülékben egy 30 másodperces figyelmeztető időzítő van, amely 30 másodpercenként leállítja a készüléket, így figyelmeztet a fogmosási időre. (Lásd 265. oldal).
A bekapcsoló gomb minden megnyomása miért vált üzemmódot?	▶ A készüléknek két üzemmódja van. Minden megnyomás a másik üzemmódra vált. (Lásd 267. oldal).
Hol lehet tartalék alkatrészeket vásárolni a fogkeféhez?	▶ A forgalmazóknál és a hivatalos szakszervezetekben.





Hibabehatárolás

Probléma	Diagnózis	Javítás
A töltésjelző nem kapcsolódik be. A fogkefét csak pár percig lehet használni, bár fel van töltve.	<ul style="list-style-type: none">▶ A készüléket nem jól helyezte a töltőre.▶ A töltő burkolata nem illeszkedik jól a töltőre.	<ul style="list-style-type: none">▶ A készüléket függőlegesen tegye a töltőnyílásba, és ellenőrizze, hogy világít-e a töltésjelző. (Lásd 265. oldal).▶ A töltő burkolatát illessze megfelelően a töltőre.
A fogkefe nem működik.	<ul style="list-style-type: none">▶ Az akkumulátor élettartamának végére ért (kb. 3 év).▶ A készüléket 0 °C vagy alacsonyabb hőmérsékleten használta.	<ul style="list-style-type: none">▶ Cserélje ki az akkumulátort. (Lásd 271. oldal).▶ Vegye fel a kapcsolatot a forgalmazóval, ahol vásárolta, vagy a hivatalos szakszervizzel.▶ Az ajánlott működési hőmérséklet 0 °C vagy magasabb.
A vibráció gyengült.	<ul style="list-style-type: none">▶ Az akkumulátor nincs feltöltve.	<ul style="list-style-type: none">▶ Töltse legalább 17 óráig. (Lásd 265. oldal).
A fogkefe rövid időközönként leáll.	<ul style="list-style-type: none">▶ A 30 másodperces mosási jelző funkció be van kapcsolva. (Lásd 265. oldal.)	
A bekapcsoló gomb megnyomása után a vibráció fokozatosan erősödik.	<ul style="list-style-type: none">▶ A Lágy indítás funkció be van kapcsolva. (Lásd 265. oldal.)	<ul style="list-style-type: none">▶ Ez nem hiba. Használja a megszokott módon.

Ha a problémákat továbbra sem sikerült elhárítani, akkor a javításért vegye fel a kapcsolatot azzal az üzlettel, ahol vásárolta a készüléket vagy egy hivatalos Panasonic márkaszerviz-központtal.





Akkumulátor-élettartam

Nagyjából 3 év. Ha a használati gyakoriság a teljes töltöttség ellenére erőteljesen csökken, akkor az akkumulátor elérte működési élettartamának végét.

(Az akkumulátor működési élettartama eltérő lehet a használattól és a tárolási körülményektől függően)

A beépített akkumulátor eltávolítása

A készülékben beépített akkumulátor van. A készülék hulladékkezelése előtt vegye ki belőle az akkumulátort.

A régi akkumulátort a kijelölt szelektív hulladékgyűjtő helyen adja le.

Az ábrán bemutatott módszert csak hulladékkezelés esetén használja, karbantartásra ne. Ha Ön szedi szét a fogkefét, akkor a vízállósága megszűnik és ez működési hibát okozhat.

- Nyomja meg a főkapcsolót a bekapcsoláshoz, és hagyja bekapcsolva, amíg az akkumulátor teljesen lemerül.
- Szedje szét a fogkefét, miután az akkumulátor teljes lemerítése megtörtént.
- Az akkumulátort a törvényben meghatározott helyen, vagy elismert újrahasznosító vállalatnál kell leadni.
- A következő műveleti sorrendben egy lapos csavarhúzóval szerelje ki az akkumulátort.

Szerelje le a test alsó részét (1-2). Nyomja meg és tartsa megnyomva a testet. Nyomja meg az akkumulátor kapcsot (3).

Távolítsa el a szalagot az érintkezőkről (4).

Tépj le a párnákat (5-6).

Dugjon egy lapos csavarhúzót a hegesztett kötés aljába, majd vegye ki az akkumulátort (7).

- A szétszerelés során ügyeljen arra, hogy ne zárja rövidre a kivett akkumulátor pozitív és negatív pólusát, a pólusokat ragasztószalaggal szigetelje le.

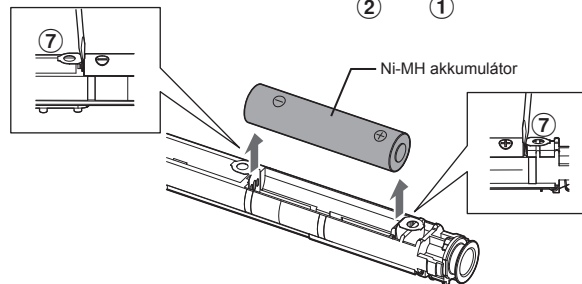
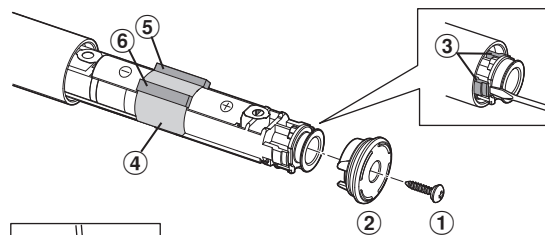

Környezetvédelem és erőforrások megőrzése

A készülékben Ni-MH akkumulátor van.

Ha az Ön országában vannak az akkumulátor hulladékkezelésére vonatkozó szabályok, akkor a régi akkumulátort az ezekben meghatározott helyeken adja le.

GB

D

F

I

NL

E

DK

P

N

S

FIN

PL

CZ

SK

H

RO



Műszaki adatok

Tápellátás	Lásd a készülék típuscímkéjén (automatikus feszültségátalakítás).
Töltési idő	kb. 17 óra. (Szobahőmérséklet: 0 °C- 35 °C.)
Levegőben terjedő zajterhelés	Normál üzemmódban: 49 (dB (A) re 1 pW) Lágy üzemmódban: 44 (dB (A) re 1 pW)

Ezt a készüléket kizárólag háztartási használatra tervezték.

A kefefej cseréje (külön vásárolható meg)

- Javasoljuk, hogy a kefefejet 3-havonta cserélje.
- A régi vagy elhasználódott sörték nem nyújtják a megfelelő eredményt.
- A sérült kefefej kárt okoz a fogakban és a fogínyben. A sérült kefefejet cserélje ki.
- Tartalék alkatrészeket a forgalmazónál vagy a hivatalos szakszervizben lehet vásárolni.
- A tartalék kefefej csomagolásán színes azonosító címke található. A címkét a fogkefe nyelére lehet ragasztani, ha a készüléket több személy is használja.

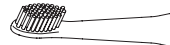
Alkatrészszám	Tartalék kefe EW-DM81 készülékhez.	
WEW0972	Extra finom sörtéjű fogkefe	
WEW0974	Multi-fit fogkefe	



**Tájékoztató felhasználók számára az elhasznált
készülékek, szárazelemek és akkumulátorok
begyűjtéséről és ártalmatlanításáról.
Csak az Európai Unió és olyan országok részére, amelyek
begyűjtő rendszerekkel rendelkeznek**



A termékeken, a csomagoláson és/vagy a kísérő dokumentumokon szereplő szimbólumok azt jelentik, hogy az elhasznált elektromos és elektronikus termékeket, szárazelemeket és akkumulátorokat tilos az általános háztartási hulladékkal keverni.

Az elhasznált készülékek, szárazelemek és akkumulátorok megfelelő kezelése, hasznosítása és újrafelhasználása céljából, kérjük, hogy a helyi törvényeknek megfelelően juttassa el azokat a kijelölt gyűjtőhelyekre. E termékek, szárazelemek és akkumulátorok előírás szerű ártalmatlanításával Ön hozzájárul az értékes erőforrások megővéséhez, és megakadályozza az emberi egészség és a környezet károsodását.

Amennyiben a begyűjtéssel és újrafelhasználással kapcsolatban további kérdése lenne, kérjük, érdeklődjön a helyi önkormányzatnál.

E hulladékok szabálytalan elhelyezését a nemzeti jogszabályok büntethetik.



**Megjegyzés a szárazelem- és akkumulátor-
szimbólummal kapcsolatban (alsó
szimbólumpélda):**

Ezek a szimbólumok kémiai szimbólummal együtt alkalmazhatók. Ebben az esetben teljesíti az EU irányelvnek vegyi anyagra vonatkozó követelményét.

Műszaki adatok:

Minőség tanúsítás

Motorfeszültség: 1,2 V DC egyenfeszültség

Töltési idő: 17 óra

Ezt a készüléket kizárólag háztartási használatra tervezték.

Tápellátás: beépített akkumulátor

Tápfeszültség: 1,2 V egyenfeszültség

Méret (szélesség × magasság × mélység):

1,8 cm × 22,3 cm × 1,9 cm

Tömeg: 51 g

Hálózati tápegység és akkumulátor töltő adatai:

Típus: RE8-55

Hálózati feszültség: 100 – 240 V AC, 50 – 60 Hz

Áramfelvétel: 30 mA

Kimenő feszültség: 3,5~3,8 V egyenfeszültség

Terhelhetőség: 60 mA

Érintésvédelmi osztály: II.

Méret (szélesség × magasság × mélység):

7,8 cm × 4,7 cm × 4,3 cm

Tömeg: 148 g

Megjegyzés: A műszaki adatok változtatásának jogát fenntartjuk. A tömeg és méret adatok megközelítő értékek.







Panasonic

Instrucțiuni de utilizare

Periuță de dinți cu vibrații sonice (Pentru uz casnic)

Nr. model **EW-DM81**



Cuprins

Măsuri de siguranță.....	278	Întrebări frecvente.....	287
Utilizare prevăzută.....	281	Depanare.....	288
Identificarea părților componente	282	Durata de viață a acumulatorului.....	289
Încărcarea periuței de dinți	283	Îndepărtarea acumulatorului	
Înainte de începerea periajului	283	încorporat	289
Utilizarea periuței de dinți	284	Specificații	290
Sfaturi privind utilizarea	285	Schimbarea capului periuței (vândut	
După utilizare.....	286	separat)	290

Vă mulțumim că ați achiziționat acest produs Panasonic.

Înainte de a utiliza acest dispozitiv, vă rugăm să citiți toate aceste instrucțiuni și să le păstrați pentru referințe ulterioare.

275





Avertisment

- Înainte de a efectua orice operație de întreținere, asigurați-vă că ați oprit dispozitivul și că ați scos ștecărul de alimentare din priza de perete.
În caz contrar, există riscul de electrocutare.
- Nu spălați adaptorul de c.a.
Acest lucru poate duce la electrocutare.
- Cablul de alimentare nu poate fi înlocuit. În cazul în care cablul este deteriorat, adaptorul de c.a. trebuie să fie casat.
- Periuțele de dinți pot fi utilizate de copiii și persoanele cu capacități fizice, senzoriale sau mintale reduse sau lipsite de experiență și cunoștințe dacă sunt supravegheați sau au fost instruiți referitor la modul de utilizare a dispozitivului în condiții de siguranță și înțeleg riscurile implicate.





- Curățarea și întreținerea nu trebuie făcute de copii nesupravegheați.
- Copiii nu trebuie lăsați să se joace cu acest dispozitiv.
- Nu folosiți altceva în afară de adaptorul de c.a. furnizat pentru a încărca dispozitivul. De asemenea, nu utilizați alte produse cu adaptorul de c.a. furnizat. (Vezi pagina 282.)
- Simbolul următor indică faptul că o unitate de alimentare detașabilă specifică este necesară pentru conectarea aparatului electric la rețeaua de alimentare. Referințele tipului unității de alimentare și suportului pentru încărcare sunt marcate lângă simbol.





Măsurile de siguranță

Pentru a reduce riscul de rănire, deces, electrocutare, incendiu și pagube aduse proprietății, trebuie respectate întotdeauna următoarele măsuri de siguranță.

Explicarea simbolurilor

Următoarele simboluri sunt utilizate pentru a clasifica și descrie nivelul de risc, rănire și pagube aduse proprietății, care pot avea loc atunci când semnificația acestora nu este luată în considerare și are loc o utilizare necorespunzătoare.

	PERICOL	Indică un risc potențial care va cauza rănirea gravă sau moartea.
	AVERTISMENT	Indică un risc potențial care poate cauza rănirea gravă sau moartea.
	ATENȚIE	Indică un pericol care poate cauza o rănire minoră sau pagube materiale.

Următoarele simboluri sunt utilizate pentru a clasifica și descrie tipul instrucțiunilor care trebuie respectate.

	Acest simbol este utilizat pentru a alerta utilizatorii asupra unei proceduri specifice de utilizare care nu trebuie efectuată.
	Acest simbol este utilizat pentru a alerta utilizatorii asupra unei proceduri specifice de utilizare care trebuie efectuată, astfel încât dispozitivul să poată fi utilizat în siguranță.

278

AVERTISMENT

► Prevenirea accidentelor

- A nu se păstra în locuri accesibile copiilor sau sugariilor. Nu îi lăsați să folosească produsul.**
- Procedând astfel, există risc de accidente sau leziuni provocate de înghițirea accidentală a pieselor detașabile.

► Adaptor de c.a.

- Nu conectați sau deconectați adaptorul de c.a. la/ de la o priză de perete dacă aveți mâna udă.**
- Acest lucru poate duce la electrocutare sau rănire.

Nu așezați adaptorul de c.a. și suportul pentru încărcare pe sau lângă chiuveta sau cada plină cu apă.

Nu introduceți adaptorul de c.a. și suportul pentru încărcare în apă și nu le spălați cu apă.

- A nu se utiliza atunci când adaptorul de c.a. este deteriorat sau când conectarea la priză de perete nu este adecvată.**

Nu deteriorați, modificați, îndoiiți forțat, smuciți, răsuciți sau strângeți în mănunchi cablul. De asemenea, nu ciupiți și nu așezați obiecte grele deasupra cablului.

- În caz contrar, există risc de electrocutare sau incendiu din cauza unui scurtcircuit.

A nu se utiliza astfel încât să fie depășite valorile nominale ale prizei de perete sau ale cablurilor.

- Depășirea valorii nominale prin conectarea prea multor ștecăre de alimentare la o singură priză de perete poate provoca incendiu din cauza supraîncălzirii.



AVERTISMENT

-  **Nu folosiți adaptorul de c.a. în apropierea căzii sau în duș.**
 - Acest lucru poate duce la electrocutare și incendiu.

Asigurați-vă întotdeauna că aparatul este conectat la o sursă de alimentare cu electricitate care să fie compatibilă cu tensiunea nominală menționată pe adaptorul de c.a.

-  **Introduceți complet ștecărul de alimentare.**
 - Nerespectarea acestei instrucțiuni poate cauza incendiu sau electrocutare.

-  **Când doriți să curățați adaptorul de c.a., scoateți întotdeauna adaptorul de c.a. din priza de perete.**
 - Nerespectarea acestei instrucțiuni poate provoca electrocutare sau rănire.

-  **Curățați în mod regulat ștecărul de alimentare și fișa adaptorului aparatului pentru a preveni acumularea prafului.**
 - În caz contrar, există riscul de incendii din cauza defectării izolației cauzate de umiditate. Deconectați adaptorul de c.a. și ștergeți-l cu o cârpă uscată.

► În cazul unei anomalii sau a unei defecțiuni

Oprii imediat utilizarea și scoateți adaptorul de c.a. dacă apar anomalii sau defecțiuni.

- Nerespectarea acestei instrucțiuni poate cauza incendiu, electrocutare sau leziuni.

<Anomalii sau defecțiuni>

-  • **Unitatea principală, adaptorul de c.a. sau cablul sunt deformatate sau anormal de fierbinți.**
- **Unitatea principală, adaptorul de c.a. sau cablul miros a ars.**
- **Se aude un zgomot ciudat în timpul utilizării sau încărcării unității principale, a adaptorului de c.a. sau a cablului.**
 - Solicitați imediat verificarea sau repararea la un centru de service autorizat.

► Produsul

Acest produs are un acumulator reîncărcabil încorporat.

-  **Nu aruncați produsul în foc, nu-l expuneți la căldură.**

- În caz contrar, există riscul de scurgeri de lichid, supraîncălzirea sau explozia acumulatorului.

Nu efectuați modificări sau reparații.

-  - În caz contrar, există risc de incendiu, electrocutare sau rănire.
- Contactați un centru de service autorizat pentru reparații (schimbarea acumulatorului etc.).

-  **Nu dezamblați produsul decât atunci când doriți să-l aruncați.**

- În caz contrar, există risc de incendiu, electrocutare sau rănire.





ATENȚIE

► **Produsul**

 **A nu se utiliza în alt scop decât pentru curățarea dinților.**
- Procedând astfel există risc de accidente sau leziuni.

 **Nu folosiți în comun capul periuței împreună cu familia sau alte persoane.**
- Acest lucru se poate solda cu o infecție sau o inflamație.

► **Rețineți următoarele măsuri de precauție**

 **Nu-l scăpați pe jos și nu-l loviți de alte obiecte.**
- În caz contrar, există risc de rănire.

 **Nu înfășurați cablul în jurul adaptorului de c.a. atunci când îl depozitați.**
- Procedând astfel, există riscul ca firul din interiorul cablului să se rupă, putând provoca incendiu din cauza unui scurtcircuit.

 **Scoateți adaptorul de c.a. din priza de perete atunci când nu încărcați aparatul.**
- Nerespectarea acestei instrucțiuni poate provoca electrocutare sau incendiu din cauza scurgerilor de electricitate provocate de probleme de izolare.

 **Deconectați ștecărul de alimentare apucând direct de acesta și nu de cablu.**
- În caz contrar, firul din cablu s-ar putea rupe din cauza sarcinii, fapt care poate provoca arsuri electrice sau electrocutare și poate duce la incendiu din cauza unui scurtcircuit.

► **Protejarea dinților și gingiilor**

 **Nu utilizați periuța cu paste de dinți cu un conținut mare de elemente abrazive, ca de exemplu cele pentru îndepărtarea tartrului sau pentru înălbire. Nu apăsați foarte tare capul periuței pe dinți sau gingii și nu periați prea mult într-un singur loc. Nu aplicați pe dinți piesele din plastic ale unității principale sau ale capului periuței. Nu permiteți utilizarea periuței de către persoane care nu o pot folosi singure. Persoanele cu o sensibilitate orală redusă nu trebuie să folosească periuța.**
- Procedând astfel există risc de leziuni la nivelul dinților și gingiilor.

 **Persoanele care pot avea o afecțiune parodontală, care urmează un tratament stomatologic sau care sunt îngrijorate din cauza unor simptome orale trebuie să consulte un dentist înainte de utilizare.**
- Nerespectarea acestor indicații poate duce la leziuni dentare și ale gingiilor.





Eliminarea acumulatorului reîncărcabil

PERICOL

Acumulatorul reîncărcabil este destinat exclusiv utilizării cu acest aparat. Nu utilizați acumulatorul cu alte produse.

- Nu-l aruncați în foc și nu aplicați căldură.
 - Nu lipiți, dezasamblați sau modificați bateria.
 - Nu lăsați borna pozitivă și negativă ale acumulatorului să intre în contact una cu cealaltă prin intermediul unor obiecte metalice.
 - Nu transportați sau depozitați acumulatorul împreună cu bijuterii metalice precum coliere sau agrafe de păr.
 - Nu desfaceți niciodată tubul.
- Acest lucru poate provoca scurgeri de lichid, supraîncălzire sau explozie.

AVERTISMENT

După scoaterea acumulatorului, nu-l lăsați la îndemâna copiilor sau a bebelușilor.

-  - Acumulatorul va produce leziuni corpului dacă este înghițit accidental.
→ Dacă se întâmplă acest lucru, consultați imediat un medic.

Dacă lichidul din acumulator se scurge în afară, aplicați următoarele proceduri. Nu atingeți acumulatorul cu mâinile goale.

-  - Lichidul din acumulator poate cauza orbire dacă intră în contact cu ochii.
→ Nu vă frecați ochii. Spălați imediat cu apă curată și consultați un medic.
- Lichidul acumulatorului poate cauza inflamații sau leziuni dacă intră în contact cu pielea sau hainele.
→ Spălați bine cu apă curată și consultați un medic.

Utilizare prevăzută

► Precauții

- Nu curățați acest produs cu diluant, benzen, alcool sau alte substanțe chimice. În caz contrar, acest lucru poate duce la spargerea sau decolorarea produsului. O cârpă moale înmuiată puțin în apă de la robinet sau cu puțin săpun poate fi folosită pentru a curăța carcasa acestui produs.
- După utilizare, acest produs trebuie ținut departe de piscină, duș sau alte locuri expuse la apă sau umiditate.
- Acest produs trebuie ținut departe de zone cu temperaturi ridicate și de lumina directă a soarelui.

GB

D

F

I

NL

E

DK

P

N

S

FIN

PL

CZ

SK

H

RO



Identificarea părților componente

A Unitate principală

- ① Întrerupător de pornire (oprit/pornit/selectarea modului)
- ② Mâner periuță de dinți
- ③ Indicator mod (Verde)
- ④ Indicator luminos de stare a încărcării (Roșu)
- ⑤ Semn poziție de fixare
- ⑥ Semn poziție de instalare

B Periuță cu fire extra-moi

- ⑦ Firele periuței de dinți (fire extra-fine)
- ⑧ Mâner periuță de dinți

C Periuță universală

- ⑨ Firele periuței de dinți

D Adaptor de c.a. (RE8-55)

(Forma adaptorului de c.a. diferă în funcție de zonă.)

- ⑩ Cablu
- ⑪ Ștecăr de alimentare
- ⑫ Suport pentru încărcare
- ⑬ Capac adaptor de c.a.
- ⑭ Compartiment de încărcare
- ⑮ Conexiunea capului periuței de dinți

Accesorii

E Instrucțiuni de utilizare

F Card de garanție





Încărcarea periutei de dinți

- Așezați adaptorul de c.a. pe o suprafață orizontală și stabilă, precum o chiuvetă sau un raft.**
- Introduceți unitatea principală în compartimentul de încărcare într-o poziție verticală.**
- Introduceți ștecărul de alimentare în priza de perete.**

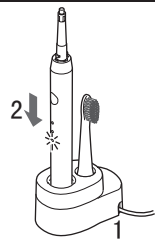

Indicator de încărcare

Se încarcă

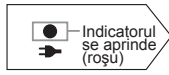

Încărcare completă

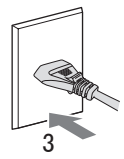

Dacă se încarcă continuu

- Durează aproximativ 17 ore pentru a se încărca complet. Atunci când încărcarea este completă, indicatorul stării de încărcare se va stinge în mod automat. Capacitatea rămasă a acumulatorului poate scurta timpul de încărcare.
- Dacă durata de încărcare depășește 17 ore, performanța acumulatorului nu este afectată.
- O încărcare completă va oferi o autonomie în utilizare de aproximativ 30 de minute. (Durata de utilizare poate să varieze în funcție de temperatura ambientală și condițiile de utilizare.)

4 Scoateți ștecărul de alimentare din priză după finalizarea încărcării.

► Note

- Dacă această unitate nu este folosită de peste 6 luni sau este folosită pentru prima dată, indicatorul stării de încărcare nu se va aprinde imediat sau durata de utilizare va fi mai scurtă. În acest caz, aparatul trebuie lăsat la încărcat peste 26 de ore. După aceea, aparatul va funcționa normal.
- Temperatura recomandată pentru încărcare este 0 °C-35 °C. Atunci când temperatura pentru încărcare este mai mare sau mai mică decât valorile recomandate, performanța acumulatorului poate fi redusă.

Înainte de începerea periajului

Periuța de dinți cu vibrații sonice este o periuță de dinți electrică cu vibrații sonice* de aproximativ 31 000 de oscilații/minut.

*Vibrațiile sonice în câmpul sonor

Când începeți să utilizați pentru prima dată această periuță de dinți, puteți experimenta ușoare sângerări la nivelul gingiei, chiar dacă gingiile dumneavoastră sunt sănătoase. Acest lucru se datorează faptului că gingiile dumneavoastră sunt stimulate de periuța de dinți pentru prima dată. Sângerarea trebuie să se oprească după o săptămână sau două de utilizare. Sângerarea care persistă pentru o perioadă mai îndelungată de două săptămâni poate indica o stare anormală a gingiilor, precum pioree. În acest caz, se recomandă încetarea utilizării periutei de dinți și consultarea dentistului.

► Despre funcția de pornire lentă (doar pentru modul NORMAL)

Pentru a evita stropirea cu pastă de dinți și pentru a vă obișnui cu vibrațiile de mare viteză, periuța de dinți va atinge în mod treptat viteza și vibrațiile selectate, după aproximativ 2 secunde de la pornire.





► Despre funcția temporizatorului de notificare a duratei periajului de 30 de secunde

Periuța de dinți se va opri o dată la intervale de 30 de secunde pentru a indica durata periajului. Unitatea principală se va opri de două ori la intervale de 2 minute apoi va reporni.

- Împărțiți-vă dentiția în 4 părți (sus și jos, stânga și dreapta) și periați fiecare zonă timp de 30 de secunde, astfel: „① partea din față a dinților”, „② suprafața de mușcare a dinților” și „③ partea din spate a dinților”.

Prin periajul celor 4 zone timp de 30 secunde fiecare (aproximativ 2 minute), puteți să vă periați dinții în mod uniform și complet.

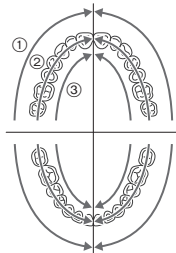

Utilizarea periuței de dinți

- **Temperatura recomandată pentru utilizarea unei periuțe de dinți electrice este de 0 °C sau mai mare. Dacă temperatura interioară este sub valoarea recomandată, periuța de dinți electrică se poate opri din funcționare.**

- Nu lăsați unitatea principală să intre în contact cu produse de îngrijire a părului, creme pentru mâini etc. Acest lucru poate provoca deteriorări la exterior.

1 Introduceți ferm capul periuței de dinți pe mânerul periuței.

- Introduceți capul periuței de dinți pe mânerul periuței, cu linia sa aliniată cu semnul poziției de instalare de pe unitatea principală.

(Dacă linia nu este aliniată, capul periuței de dinți și unitatea principală pot funcționa incorect.)

- Rotiți capul periuței de dinți până când linia sa este aliniată cu semnul poziției de fixare a mânerului periuței. Nu strângeți prea tare. (În caz contrar, acest lucru ar putea duce la ruperea și deformarea mânerului periuței și a capului periuței de dinți.)

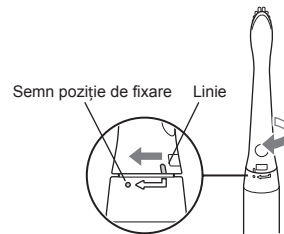
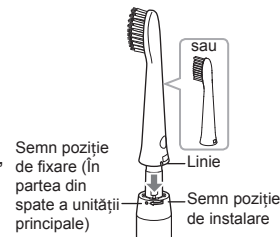



2 Introduceți periuța de dinți în gură.

- Pentru a evita împrăștierea spumei de la pasta de dinți, aplicați o cantitate mică de pastă de dinți obișnuită. Înainte de a porni periuța, introduceți capul periutei de dinți în gură.



3 Apăsați pe întrerupătorul de pornire și alegeți un mod.

- Unii utilizatori care folosesc periuța pentru prima dată vor experimenta o senzație de furnicătură sau înțepături din cauza vibrațiilor sonice, dar această senzație va dispărea după câteva utilizări.
- De fiecare dată când întrerupătorul de pornire este pornit, se schimbă modul de funcționare. (De fiecare dată când apăsați pe întrerupătorul de pornire, aparatul intră în modul Normal.)

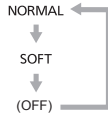
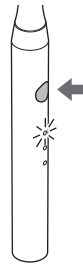

Mod	Descriere
NORMAL	Recomandat pentru periajul normal al dinților.
SOFT (Delicat)	Atunci când aveți impresia că modul Normal este prea stimulator, se recomandă selectarea modului Delicat.

4 Oprți unitatea principală după ce ați terminat periajul.

- Apăsăți întrerupătorul de pornire pentru a opr unitatea.

Sfaturi privind utilizarea

Periajul



Periuță cu fire extra-moi

Când doriți să periați în principal punga parodontală. (De asemenea, puteți să periați suprafața frontală și suprafața de masticație a dinților.)



Periuță universală

Atunci când doriți să curățați suprafața frontală și suprafața de masticație a dinților. (Nu puteți să periați punga parodontală.)

- Alegeți capul periutei în funcție de utilizare și zona de periaj.

Punga parodontală

- Utilizați periuța cu fire extra-moi.
- Așezați capul periutei la un unghi de 45°.
- Așezați firele periutei cu fire extra-moi în punga parodontală și mișcați încet periuța de dinți.



45°



Suprafața frontală și suprafața de masticație a dinților

- Așezați capul periutei la un unghi de 90°.



90°



Pentru partea din spate a dinților din față sau a dinților aliniați greșit

- Introduceți periuța vertical.
- Mișcați periuța de dinți pentru a se potrivi cu unghiul dinților.





Pentru suprafețele de contact dintre dinți și gingii

- Așezați capul periuței la un unghi de 45°.



După utilizare

Curățarea capului periuței și a unității principale

1 Scoateți capul periuței de dinți.

- Rotiți capul periuței de dinți până când linia sa este aliniată cu semnul poziției de instalare a unității principale. (Tragerea de capul periuței de dinți în timp ce acesta este blocat va duce la ruperea sa).
- Extrageți capul periuței de dinți pe verticală.

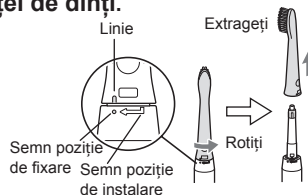

2 Curățați capul periuței de dinți. Spălați capul periuței de dinți sub jet de apă.

- Curățați cu atenție interiorul și baza capului periuței de dinți.
- Nu trageți de perii de pe capul periuței de dinți. (În caz contrar, acest lucru va duce la căderea perilor.)
- Nu-l spălați cu apă care are o temperatură mai mare de 80 °C. (În caz contrar, acest lucru poate duce la ruperea capului periuței de dinți.)

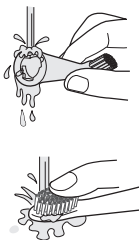

3 Curățați unitatea principală. Spălați unitatea principală folosind un jet de apă.

- Nu scufundați unitatea principală în apă. (În caz contrar, apa s-ar putea infiltra în unitatea principală.)
- Nu o spălați cu apă care are o temperatură mai mare de 40 °C. (În caz contrar, ar putea duce la deteriorarea unității principale.)

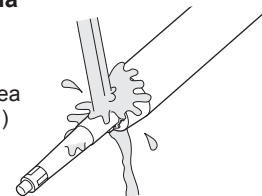

4 Ștergeți apa de pe capul periuței de dinți și de pe unitatea principală înainte de a le depozita.

- Nu încărcați dacă este umedă. Acest lucru poate duce la acumularea de murdărie.





Curățarea adaptorului de c.a.

- 1 Scoateți ștecărul de alimentare din priza de perete.**

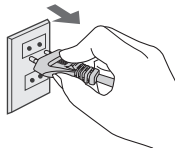

- 2 Glisați și detașați capacul adaptorului de c.a.**

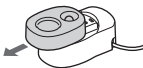

- 3 Spălați capacul adaptorului de c.a. folosind un jet de apă înainte de a șterge apa rămasă.**

• Cu excepția capacului adaptorului de c.a., toate celelalte piese nu pot fi spălate cu apă.

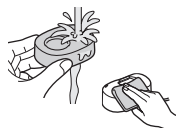

- 4 Ștergeți murdăria de pe baza adaptorului de c.a. cu o cârpă moale.**

- 5 Ștergeți și curățați părțile metalice ale ștecărului de alimentare cu o cârpă uscată aproximativ o dată la fiecare 6 luni.**



Întrebări frecvente

Întrebare	Răspuns
De ce se oprește la fiecare 30 de secunde și de două ori la fiecare 2 minute?	▶ Deoarece acest produs este echipat cu un temporizator și un memento de 30 de secunde, care permite periutei de dinți să se oprească la fiecare 30 de secunde pentru a-ți reaminti de cât timp îți perii dinții. (Vezi pagina 284.)
De ce fiecare apăsare a întrerupătorului de pornire schimbă modul de operare?	▶ Acest produs poate comuta în două moduri. Fiecare apăsare va trece periuța în alt mod. (Vezi pagina 285.)
Unde se vând piesele de schimb pentru capul periutei de dinți?	▶ Sunt disponibile la distribuitor sau la un centru de service autorizat.

GB

D

F

I

NL

E

DK

P

N

S

FIN

PL

CZ

SK

H

RO

Depanare

Problemă	Diagnostic	Ațiuni corectivă
Indicatorul luminos de stare a încărcării nu se aprinde.	▶ Unitatea principală nu este fixată corespunzător pe adaptorul de c.a.	▶ Introduceți unitatea principală în compartimentul de încărcare într-o poziție verticală și verificați dacă indicatorul stării de încărcare se aprinde. (Vezi pagina 283.)
Periuța de dinți poate fi utilizată doar câteva minute, chiar dacă este încărcată.	▶ Capacul adaptorului de c.a. nu este conectat cum trebuie la adaptorul de c.a.	▶ Conectați ferm capacul adaptorului de c.a. la adaptorul de c.a.
Periuța de dinți nu funcționează.	▶ Acumulatorul reîncărcabil a ajuns la sfârșitul duratei sale de viață (aproximativ 3 ani). ▶ Aparatul este folosit la o temperatură de aproximativ 0 °C sau mai mică.	▶ Înlocuiți acumulatorul. (Vezi pagina 289.) ▶ Contactați centrul de service autorizat de unde ați făcut achiziția.
S-a slăbit vibrația.	▶ Acumulatorul este descărcat.	▶ Temperatura recomandată pentru utilizare este de 0 °C sau mai mult.
Periuța de dinți se oprește din funcționare la intervale scurte de timp.	▶ Este activă "funcția temporizatorului de notificare a duratei periajului de 30 de secunde". (Vezi pagina 284.)	▶ Încărcați timp de cel puțin 17 ore. (Vezi pagina 283.)
Vibrația va crește gradual în intensitate după apăsarea întrerupătorului de pornire.	▶ Este activă "funcția de pornire lentă". (Vezi pagina 283.)	▶ Acest lucru nu reprezintă o defecțiune. Folosiți periuța ca de obicei.

Dacă problemele persistă, contactați magazinul de unde ați achiziționat aparatul sau un centru service autorizat de Panasonic pentru reparații.



Durata de viață a acumulatorului

Aproximativ 3 ani. Este posibil ca acumulatorul să-și fi atins durata de viață în cazul în care intervalul de funcționare scade drastic, chiar și după o încărcare completă. (Durata de viață a acumulatorului poate să varieze în funcție de modul de utilizare sau condițiile de păstrare)

Îndepărtarea acumulatorului încorporat

Acest produs are un acumulator reîncărcabil încorporat. Înainte de aruncare, nu uitați să scoateți acumulatorul încorporat.

Dacă există un centru desemnat oficial pentru eliminarea unui asemenea acumulator, asigurați-vă că îl predați în acel loc.

Metoda prezentată în imaginea de mai jos se aplică doar la aruncarea produsului, nu folosiți o asemenea metodă pentru a efectua operațiuni de întreținere. Dacă demontați perișta de dinți, aceasta nu va mai fi rezistentă la apă, acest lucru putând cauza o funcționare necorespunzătoare.

- Apăsăți întrerupătorul de pornire pentru a porni aparatul și lăsați-l să funcționeze până când acumulatorul este complet descărcat.
- Demontați perișta de dinți după ce ați descărcat acumulatorul complet.
- Acumulatorul trebuie aruncat într-un loc recomandat de autorități sau de o societate de reciclare recunoscută.
- Scoateți bateria cu o șurubelniță cu cap plat în ordinea următoare. Dezasamblați partea inferioară a corpului principal (1)-(2). Apăsăți și țineți apăsat pe corpul principal. Ridicați clema bateriei (3). Scoateți banda de pe borne (4). Rupeți elementele de protecție (5)-(6). Introduceți o șurubelniță cu cap plat în partea de jos a îmbinării, apoi scoateți bateria (7).

- Atunci când o dezamblați, aveți grijă să nu scurtcircuitați borna pozitivă și cea negativă a acumulatorului, apoi izolați bornele cu bandă.

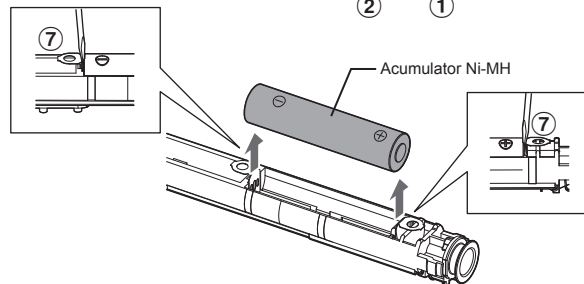
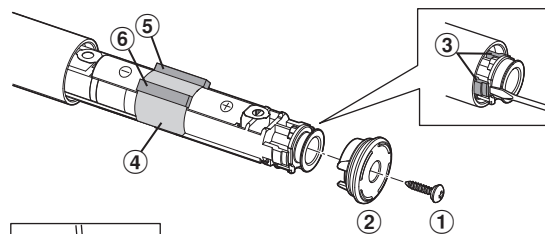

Protecția mediului și recuperarea resurselor

Acest produs utilizează un acumulator Ni-MH. Dacă țara dumneavoastră dispune de reglementări relevante legate de reciclarea acumulatorilor, aruncați acumulatorul vechi într-un asemenea loc.

GB

D

F

I

NL

E

DK

P

N

S

FIN

PL

CZ

SK

H

RO





Specificații

Sursă de alimentare	Vezi eticheta de pe produs (Conversie automată a tensiunii)
Timp de încărcare	Aproximativ 17 ore (Temperatura camerei: 0 °C- 35 °C)
Zgomot transmis prin aer	În modul Normal: 49 (dB (A) re 1 pW) În modul Delicat: 44 (dB (A) re 1 pW)

Acest produs este destinat exclusiv pentru utilizarea casnică.

Schimbarea capului periutei (vândut separat)

- Se recomandă schimbarea capului periutei de dinți odată la 3 luni.
- Perii înclinați sau uzați nu vor produce efectul dorit.
- Capul periutei de dinți deteriorat ca urmare a masticăției va fi dăunător dinților și gingiilor dumneavoastră. Înlocuiți-l pe cel deteriorat.
- Piese de schimb sunt disponibile la distribuitor sau la un centru de service autorizat.
- Etichetele de identificare pe bază de culoare sunt incluse în pachetul de înlocuire a capului periutei de dinți. Etichetele pot fi atașate de mânerul periutei de dinți pentru a identifica utilizatorii atunci când aceștia împart aceeași unitate principală.

Numărul piesei	Periuță de schimb pentru EW-DM81	
WEW0972	Periuță cu fire extra-moi	
WEW0974	Periuță universală	



Depunerea la deșeuri a echipamentelor și a bateriilor vechi

Doar pentru Uniunea Europeană și pentru țările cu sisteme de reciclare



Aceste simboluri de pe produse, ambalaje și/sau documentele însoțitoare indică faptul că produsele electrice și electronice, precum și bateriile uzate nu trebuie să fie amestecate cu deșeurile menajere obișnuite.

Pentru un tratament corespunzător, pentru recuperarea și reciclarea produselor vechi și a bateriilor uzate, vă rugăm să le depuneți la punctele de colectare special amenajate, în conformitate cu legislația națională

Prin depunerea corespunzătoare a acestora la deșeuri, veți ajuta la economisirea unor resurse valoroase și veți preveni potențiale efecte negative asupra sănătății umane și asupra mediului înconjurător.

Pentru mai multe informații despre colectare și reciclare, vă rugăm să contactați autoritățile locale.

Este posibil ca depunerea incorectă la deșeuri să fie pedepsită în conformitate cu legile naționale.



Notă pentru simbolul de baterie (ultimele două exemple de simboluri):

Acest simbol poate fi utilizat în combinație cu un simbol chimic. În acest caz, acesta este conform cu cerințele stabilite de Directivă pentru elementul chimic în cauză.





Panasonic Corporation
<http://www.panasonic.com>
© Panasonic Corporation 2016-2018

Ⓐ EN, GE, FR, IT, DU, SP, DA, PT, NW, SW, FI, PL, CZ, SK, HU, RO

Printed in China
EW9700DM813503 Y0716-20118

