

concept

Zvlhčovač vzduchu
Zvlhčovač vzduchu
Nawilżacz powietrza
Légpárásító
Gaisa mitrinātājs
Humidifier

Luftbefeuchter
Humidificateur d'air
Umidificatore
Humidificador de aire
Umidificator de aer



ZV2021

CZ

SK

PL

HU

LV

EN

DE

FR

IT

ES

RO

PODĚKOVÁNÍ

Děkujeme Vám, že jste si zakoupili výrobek značky Concept a přejeme Vám, abyste byli s naším výrobkem spokojeni po celou dobu jeho používání.

Před prvním použitím prostudujte pozorně celý návod k obsluze a potom si jej uschovejte. Zajistěte, aby i ostatní osoby, které budou s výrobkem manipulovat, byly seznámeny s tímto návodem.

Technické parametry	
Napětí	220–240 V, 50/60 Hz
Příkon	30 W (studená pára), 110 W (teplá pára)
Kapacita nádržky na vodu	4,3 l
Výkon	≥350 ml/h (studená pára), ±50 ml/h (teplá pára)
Hlučnost	≤35 dB
Rozměry	23,5x20x34,8 cm
Frekvenční rozsah	2412–2472 MHz
Výkon vysílače (max.)	17,30 dBm

DŮLEŽITÁ BEZPEČNOSTNÍ UPOZORNĚNÍ

- Nepoužívejte spotřebič jinak, než je popsáno v tomto návodu.
- Před prvním použitím odstraňte ze spotřebiče všechny obaly a marketingové materiály.
- Ověřte, zda připojované napětí odpovídá hodnotám na typovém štítku výrobku.
- Spotřebič umístěte pouze na stabilní povrch stranou od jiných zdrojů tepla.
- Nenechávejte spotřebič bez dozoru, pokud je zapnutý, popřípadě zapojený do zásuvky elektrického napětí.
- Při připojování do zásuvky a odpojování spotřebiče ze zásuvky elektrického napětí musí být tlačítko zapnutí/vypnutí v pozici vypnuto.
- Při vypořádání spotřebiče ze zásuvky elektrického napětí nikdy netahejte za přívodní kabel, ale uchopte zástrčku a tahem ji vypojte.
- Nedovolte dětem a nespěprávným osobám se spotřebičem manipulovat, používejte ho mimo jejich dosahu.
- Osoby se sníženou pohybovou schopností, se sníženým smyslovým vnímáním, s nedostatečnou duševní způsobilostí nebo osoby neseznámené s obsluhou musí používat spotřebič jen pod dozorem zodpovědné seznámené osoby.

- Dbejte zvýšené opatrnosti, pokud je spotřebič používán v blízkosti dětí.
- Nedovolte, aby byl spotřebič používán jako hračka.
- Nikdy nestrkejte prsty, tužky ani jiné předměty do jakýchkoliv otvorů ve spotřebiči.
- Nikdy nepoužívejte spotřebič bez krycích mřížek.
- Nevystavujte malé děti a nemocné osoby přímému proudu vzduchu.
- Nezakrývejte spotřebič.
- Na spotřebič nic nezavěšujte ani před něj nic nestavte.
- Spotřebič musí být používán pouze ve vzpřímené poloze.
- Nepoužívejte spotřebič v blízkosti sprchy, vany, umyvadla nebo bazénu.
- Nepoužívejte spotřebič ve vlhkém nebo prašném prostředí.
- Nepoužívejte spotřebič v prostředí s výskytem výbušných plynů a vznětlivých látek (rozpouštědla, laky, lepidla atd.).
- Zvlhčovač umístěte k vnitřní stěně do blízkosti elektrické zásuvky. Pro dosažení nejvyšší možné účinnosti by měl být zvlhčovač umístěn nejméně 10 cm od zdi.
- Nedoplňujte vodu do zvlhčovače, je-li zapojen v zásuvce, vždy ho nejprve odpojte od zdroje elektrického napětí.
- Zvlhčovač umístěte na stabilní rovný povrch, nejméně 60 cm nad úroveň podlahy.
- Neměřte vývodem vlhkosti přímo proti stěně.
- Pokud přístroj nepoužíváte, vždy jej odpojte z elektrické sítě.
- Za provozu spotřebič NIKDY nenaklánějte, nevyprazdňujte ani nepřemisťujte.
- Před přemístováním přístroje a manipulací s nádržkou na vodu spotřebič vždy odpojte z elektrické sítě.
- Vodu nelijte do jiných otvorů spotřebiče, lijte ji pouze do nádržky na vodu.
- Nadměrná vlhkost v místnosti může způsobit kondenzaci vody na oknech a nábytku. Stane-li se tak, zvlhčovač vypněte.
- **Před montáží nebo demontáží spotřebiče vypojte přívodní kabel ze zásuvky elektrického napětí.**
- **Před čištěním a po použití spotřebič vypněte a vypojte ze zásuvky elektrického napětí.**
- Udržujte spotřebič v čistotě, nedovolte, aby cizí tělesa pronikla do otvorů mřížek. Mohla by způsobit vážné zranění, zkrat, poškodit spotřebič nebo způsobit požár.
- K čištění spotřebiče nepoužívejte hrubé a chemicky agresivní látky.

- **Nepoužívejte spotřebič s poškozeným přívodním kabelem či zástrčkou, nechte závadu neprodleně odstranit autorizovaným servisním střediskem.**
- Nepoužívejte spotřebič, pokud nepracuje správně, byl-li upuštěn, poškozen nebo namočen do kapaliny. Dejte ho přezkoušet a opravit autorizovaným servisním střediskem.
- Spotřebič nepoužívejte ve venkovním prostředí.
- Spotřebič je vhodný pouze pro použití v domácnosti, není určen pro komerční použití.
- Nesahejte na spotřebič vlhkýma nebo mokřýma rukama.
- Neponořujte přívodní kabel, zástrčku nebo spotřebič do vody ani do jiné kapaliny.
- Neopravujte spotřebič sami. Obráťte se na autorizovaný servis.
- Tento spotřebič mohou používat děti ve věku 8 let a starší a osoby se sníženými fyzickými či mentálními schopnostmi nebo nedostatkem zkušeností a znalostí, pokud jsou pod dozorem nebo byly poučeny o používání spotřebiče bezpečným způsobem a rozumí případným nebezpečím. Čištění a údržbu prováděnou uživatelem nesmějí provádět děti, pokud nejsou starší 8 let a pod dozorem. Děti mladší 8 let se musí držet mimo dosah spotřebiče a jeho přívodu. Děti si se spotřebičem nesmějí hrát.
- Před použitím éterických olejů zkontrolujte škodlivé účinky, které může mít použití těchto produktů na vaše zdraví.
- Vždy používejte kvalitní éterické oleje, které jsou čisté, 100% přírodní a určené k difúzi. Používejte je s mírou a opatrně. Řiďte se pokyny a upozorněními uvedenými na obalu éterických olejů.
- Těhotné ženy, lidé s epilepsií, astmatici, lidé trpící alergiemi, pacienti se srdečními problémy nebo vážnými nemocemi by neměli používat éterické oleje.
- Éterické oleje používejte maximálně po dobu 10 minut. Nepoužívejte éterické oleje v přítomnosti dítěte do 3 let.
- Před přidáním éterického oleje vždy nejprve naplňte nádržku vodou.

Nedodržíte-li pokyny výrobce, nemůže být případná oprava uznána jako záruční.

BEZPEČNOSTNÍ INFORMACE PRO SPOTŘEBITELE

Poznámka: Zvlhčovač, jakožto elektrický spotřebič, vyžaduje při provozu pozornost.

Poznámka: Tvoří-li se na stěnách či oknech vlhkost, vypněte zvlhčovač. Nadměrná vlhkost v místnosti může způsobit škody. Neblokujte vstup nebo výstup vzduchu.

POPIS VÝROBKU

- 1 Výstup páry
- 2 Víko nádržky na vodu
- 3 Filtr
- 4 Rukojeť
- 5 Nádržka na vodu
- 6 Ovládací indikátory
- 7 Základna
- 8 Stojan základny
- 9 Senzor
- 10 Přívodní kabel
- 11 Podsvícení

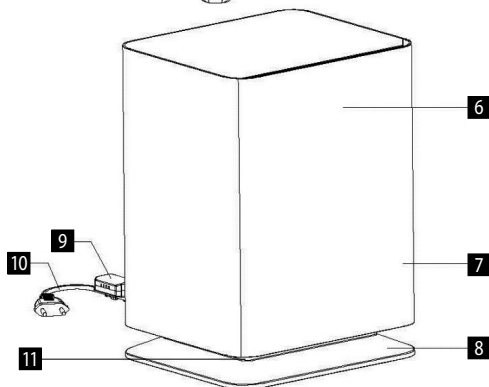
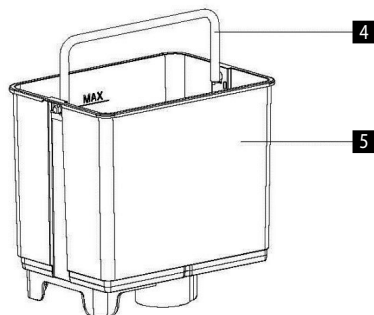
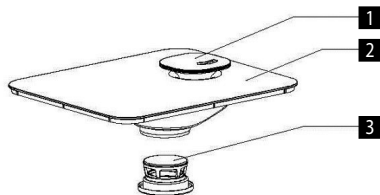
**DISPLEJ A OVLÁDACÍ PANEL**

- A Nastavení intenzity páry
- B Procentuální znázornění vlhkosti
- C Ukazatel teploty v místnosti
- D Časovač
- E Nedostatek vody v zásobníku
- F Plazma
- G Indikátor pro nastavení teplé páry
- H UV
- I Režim NOC
- J Režim AUTO
- K Režim HEALTH
- L Režim BABY
- M Indikátor nastavení stupně vlhkosti



POUŽITÍ

PŘED PRVNÍM POUŽITÍM

1. Ujistěte se, že je spotřebič vypnutý a odpojený od sítě elektrického napětí.
2. Umístěte zvlhčovač na rovný povrch nejméně 60 cm od podlahy a 10 cm od stěny. Nedoporučujeme umísťovat zvlhčovač na drahý nábytek.
3. Pokyny pro doplnění vody do nádržky
 - Vyměňte nádržku z podstavce směrem vzhůru.
 - Sejměte víko z nádržky na vodu a nalijte do ní čerstvou studenou vodu.
 - NEPLŇTE NÁDRŽKU TEPLOU VODOU, MŮŽE DOJÍT K PROSAKOVÁNÍ VODY.
 - Po naplnění nádržky nasadte zpět víko a nádrž umístěte zpět na podstavec. Voda automaticky začne sama odtékat do základny spotřebiče.
4. Připojte síťový kabel ke zdroji elektrického napětí.

POKYNY K OBSLUZE

1. Zapojte zvlhčovač do elektřiny dle doporučeného vstupního napětí. Následně se rozsvítí červená ikona ON/OFF
2. Přístroj uveďte k provozu dotknutím se daného symbolu ON/ OFF. Následně se rozsvítí displej a ovládací panel s indikátory. Zvlhčovač automaticky začne pracovat v režimu **AUTO**. Tento symbol se zobrazí na displeji s aktuální teplotou a vlhkostí vzduchu.
3. Stisknutím tlačítka MODE vyberete ze tří režimů noc, zdraví a auto. Opakovaným stisknutím režimy přepínáte.

Režim NIGHT – Po zapnutí režimu noc se na displeji zobrazí symbol , zároveň se ztlumí jas u ostatních indikátorů. Dále je možné používat tyto funkce – heating, UV, plasma a timer. Po 15 sekundách se automaticky zhasnou indikátory, zůstane blikat ON/ OFF. Dotechem na libovolný indikátor opět aktivujete displej.

Režim AUTO – Po zapnutí zvlhčovače se automaticky aktivuje režim auto a na displeji se zobrazí symbol **AUTO**. Zvlhčovač kontroluje optimální vlhkost ve vzduchu každou minutu, pokud je vlhkost ve vzduchu nižší, než je

optimální vlhkost, zvlhčovač začne pracovat na nejvyšší výkon, naopak je-li vlhkost v pokoji dostačující, zvlhčovač pracuje při nižším výkonu. Funkce warm mist, UV, plasma a časovač jsou dostupné v režimu auto.

Režimy NIGHT a AUTO:

Spotřebič je automaticky nastaven na optimální zvlhčení ovzduší v závislosti na teplotě v místnosti.











Např: Místnost, ve které je spotřebič spuštěn, má teplotu 24 °C a optimální vlhkost vzduchu je 53 %.

Zvlhčovač pracuje na maximální výkon, dokud optimální vlhkosti vzduchu nedosáhne. Pokud je vlhkost vzduchu nižší než 53 %, zvlhčovač bude pracovat na maximální výkon. Po dosažení 53 % vlhkosti vzduchu zvlhčovač automaticky sníží výkon na minimum. Zvlhčovač kontroluje vlhkost vzduchu každou minutu.





Teplota v místnosti – viz. Zvlhčovač (°C)	≤19	20	21	22	23	24	25	26	27	28	29	30	31	32	33	34	35	36	≥37
Vlhkost vzduchu (%)	65	60	58	57	55	53	50	48	45	43	40	38	36	35	34	32	31	30	25

Režim HEALTH – Po zapnutí režimu health se na displeji zobrazí symbol . Funkce warm mist a UV se automaticky aktivují. Zvlhčovač začne pracovat na maximální výkon, vlhkost vzduchu je automaticky nastavena na 60 %. Pokud je vlhkost vzduchu nižší než 60 %, zvlhčovač bude pracovat na maximální výkon. Po dosažení 60 % vlhkosti vzduchu, zvlhčovač automaticky sníží výkon na minimum. Zvlhčovač kontroluje vlhkost vzduchu každou minutu.

Režim BABY – Režim BABY spustíte dotekem na indikátor . Funkce warm mist, plasma a UV se automaticky aktivují. Zvlhčovač začne pracovat na maximální výkon, vlhkost vzduchu je automaticky nastavena na 55 %. Pokud je vlhkost vzduchu nižší než 55 %, zvlhčovač bude pracovat na maximální výkon. Po dosažení 55 % vlhkosti vzduchu, zvlhčovač automaticky sníží výkon na minimum. Zvlhčovač kontroluje vlhkost vzduchu každou minutu.

- Stisknutím tlačítka  nastavíte požadovanou dobu zvlhčování. Čas lze nastavit v rozmezí 1-12 h v intervalech po 1 hodině, který přidáváte opakovaným stisknutím tlačítka. Pokud je aktivní funkce časovače, svítí na displeji požadovaná hodina. Pro zrušení časovače podržte tlačítko, aby se vám na displeji zobrazil nápis „Co“, následně tlačítko pusťte a časovač bude zrušen.
- Stisknutím tlačítka  spustíte ohřívání zvlhčování a na displeji se zobrazí indikátor . Ohřívání zvlhčování začne během 10-15 minut. Pro vypnutí této funkce znovu zmáčkněte tlačítko, indikátor na displeji zmizí a zvlhčování se opět ochladí.
- Stisknutím tlačítka  spustíte nastavení stupně vlhkosti a na displeji se vám zobrazí indikátor . zvolíte požadovanou vlhkost v rozmezí 30-75 %. Požadovaná vlhkost vzduchu lze nastavit v intervalech po 5 %. Při překročení vlhkosti 75 % se na displeji zobrazí „Co“ a po třech sekundách se zvlhčovač automaticky vrátí do režimu AUTO. Po nastavení požadovaného stupně vlhkosti se na displeji zobrazí momentální zvlhčení vzduchu. Po opětovném stisknutí tlačítka si zobrazíte nastavenou hodnotu. Zvlhčovač automaticky upraví množství páry, podle aktuální vlhkosti.
 - Pokud je nastaven stupeň vlhkosti vzduchu vyšší o 1-10 %, než je stávající vlhkost. Zvlhčovač nastaví úroveň zvlhčování na první úroveň.
 - Pokud je nastaven stupeň vlhkosti vzduchu vyšší o 10-15 %, než je stávající vlhkost. Zvlhčovač nastaví úroveň zvlhčování na čtvrtou úroveň.
 - Pokud je nastaven stupeň vlhkosti vzduchu vyšší o 15 %, než je stávající vlhkost. Zvlhčovač nastaví úroveň zvlhčování na sedmou úroveň.
 V případě, že vlhkost přesáhne nastavenou hodnotu, spotřebič se zastaví. Opět se spustí při poklesu vlhkosti vzduchu pod nastavenou hladinu. Dlouhým stisknutím tlačítka  zrušíte nastavené hodnoty a zvlhčovač se automaticky vrátí do režimu AUTO.
- Stisknutím tlačítka  spustíte funkci plasma na displeji se vám zobrazí indikátor . Opakovaným stisknutím tlačítka funkci plasma vypnete. Při dlouhém stisknutí tlačítka  ovládáte vypnutí/ zapnutí podsvícení spotřebiče. Spotřebič pomocí vysokého napětí vytváří kladné a záporné ionty. Záporné ionty v mnohem větším množství než pozitivní ionty. Tyto ionty jsou obklopené molekulami vody, které zajišťují jejich dlouhou životnost. Shluky iontů pak obklopují viry poletující ve vzduchu, čímž se poruší membrána viru, který okamžitě umírá.
- Stisknutím tlačítka  spustíte funkci UV a na displeji se vám zobrazí indikátor . Opakovaným stisknutím tlačítka

funkci UV vypnete.

9. Přejetím prstu přes tlačítko MAX-MIN   ručně nastavíte vypouštění páry a na displeji se vám změní počet úrovní . K dispozici je 1-7 úrovní intenzity páry. Přejetím prstu po symbolu směrem doprava přidáváte na intenzitě, naopak přejetím prstu po symbolu směrem doleva intenzitu snížíte. Po 5 sekundách nečinnosti je intenzita nastavena a na displeji se zobrazí momentální vlhkost. U režimů NIGHT, HEALTH, BABY a CONSTANT HUMIDITY není možné ručně měnit intenzitu páry.
10. Automatické vypnutí zvlhčovače
Pokud v nádržce na vodu nebude dostatečné množství vody, zvlhčovač se automaticky vypne a na displeji se zobrazí indikátor nedostatku vody  a zároveň třikrát pípne (tato funkce nefunguje, jestliže budete mít aktivovaný NIGHT režim). Před doplněním vody do nádržky se ujistěte, že je zvlhčovač vypnutý a vypojený z elektriny. Doplníte vodu a opět zapnete zvlhčovač. Indikátor nedostatku vody zmizí a zvlhčovač začne znovu pracovat.
11. Bez ohledu na režim, který máte zvolený se automaticky po 15 sekundách displej a ovládací panel ztlumí, jakýmkoliv stisknutím tlačítka se znovu aktivuje.

Pozn.: Používejte vždy pouze čerstvou, destilovanou nebo demineralizovanou vodu, abyste předešli jakémukoli poruše.

Přidání aroma oleje

Chcete-li přidat aromatický olej, stiskněte aroma zásuvku, abyste ji mohli vyjmout. Na podložku uvnitř přidejte 1-3 kapky aromatického oleje. Opětovným stisknutím aroma zásuvky ji upevníte do těla spotřebiče.

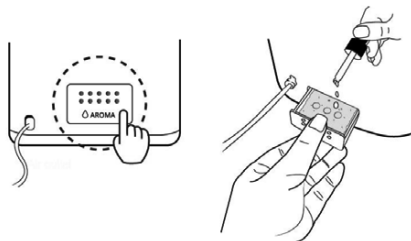

Vodní filtr

- Keramické kuličky ve filtru změkčují tvrdou vodu.
- Keramické kuličky ve filtru eliminují zápach vody.

Ideální relativní vlhkost ve vzduchu:

- Ideální RV pro člověka: 45-65 %
- Ideální RV pro léčebné účely: 40-55 %
- Ideální RV pro knihovny, galerie, nábytek, hudební přístroje a tak dále: 45-60 %

Zvlhčovač používá ultrazvukový vysokofrekvenční oscilátor k rozbití vody na malé vodní částice o průměru přibližně 1–5 µm. Ventilační systém tuto vodu vyfoukne do suchého vzduchu, kde se odpaří a získává se požadovaná vlhkost.

Popis dálkového ovladače

1. ON/OFF
2. NIGHT režim
3. AUTO režim
4. BABY režim
5. HEALTHY režim
6. Stupeň vlhkosti
7. Podsvícení zvlhčovače
8. Časovač
9. Nahřívání páry
10. UV
11. Plazma
12. Intenzita páry

Před prvním používáním dálkového ovládání odstraňte plastový kryt u baterie.

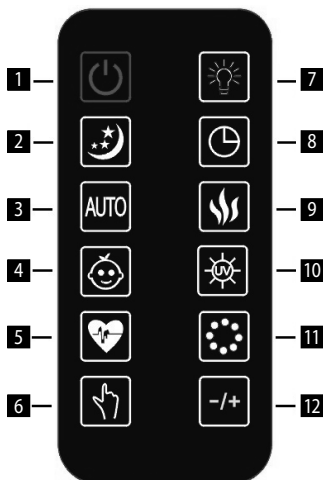
**Výměna baterie u dálkového ovladače**

V zadní spodní části dálkového ovládání je uložena baterie. Stiskněte a vytáhněte kryt s baterií. Vyměňte baterii a vyměňte za nově. Ujistěte se, že baterie byla vložena správně. Zasuňte kryt s baterií zpátky do dálkového ovládání.

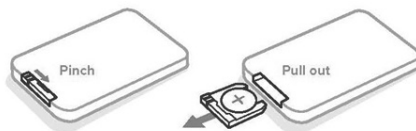
**ČIŠTĚNÍ A ÚDRŽBA**

V zimě může nedostatek vlhkosti vysušovat vaši pokožku a způsobovat nepříjemné podráždění nosní sliznice, časté nachlazení, bolest v krku apod. Zvlhčovače vzduchu produkují relativní vlhkost a chrání naše zdraví. Abyste mohli zvlhčovač využít co nejvíce a zároveň nedošlo k jeho poškození, řiďte se následujícími pokyny k údržbě. Nebudete-li tyto pokyny dodržovat, ve vodě se mohou rozmnožit nežádoucí mikroorganismy.

DENNÍ ÚDRŽBA

- Před čištěním spotřebič vypněte a odpojte z elektrické sítě.
- Odklopte nádržku na vodu a svrchní část zvlhčovače.
- Nádržku důkladně vypláchněte a vyčistěte, aby došlo k odstranění usazenin a nečistot. Očistěte a vysušte ji pomocí čistého měkkého hadříku nebo papírové utěrky.
- Naplňte nádržku čerstvou studenou vodou z kohoutku, jak je popsáno v pokynech pro doplňování vody.

TÝDENNÍ ÚDRŽBA

- Opakujte 3 výše zmíněné body denní údržby.
- Do nádržky nalijte cca 200 ml octa a nechte působit 15 minut. Pak vodní kámen v nádržce, zejména v ultrazvukovém disku, odstraňte jemným kartáčkem.
- Odstraňte vodní kámen a zbytky octa čistým měkkým hadříkem.

VAROVÁNÍ PŘI ÚDRŽBĚ

- NIKDY neponořujte hlavní jednotku spotřebiče do vody.
- K čištění zvlhčovače nepoužívejte žádná rozpouštědla nebo jiné agresivní látky.
- Vnitřní části spotřebiče čistěte pomocí měkkého hadříku.
- Ultrazvukový disk čistěte pouze jemným kartáčkem. Čistěte jej jednou týdně. Do ultrazvukového disku můžete přidat 2-5 kapek octa - nechte cca 5 minut působit. Poté očistěte přiloženým kartáčkem.
- Používejte kartáček s jemnými štětinami.
- Zůstane-li v nádrže voda, vyměňte ji minimálně jednou za týden.

ČIŠTĚNÍ KERAMICKÝCH FILTROVACÍCH KULIČEK

Pro čištění filtru s kuličkami použijte 1 l čisté destilované vody. Pokud jsou kuličky stále špinavé, čištění musíte opakovat častěji. Pro větší účinnosti čištění ponořte keramické kuličky do sklenice s octem a nechte 5 minut působit. Následně kuličky důkladně opláchněte a nechte 4-6 hodin na suchém místě vyschnout.

USKLADNĚNÍ SPOTŘEBIČE

- Vyčistěte a osušte zvlhčovač podle výše uvedených pokynů.
- Doporučujeme spotřebič skladovat v originálním balení.
- Nevystavujte jej vysokým teplotám.

ŘEŠENÍ POTÍŽÍ

Nepracuje-li váš zvlhčovač správně, zkontrolujte následující možné příčiny.

Problém	Příčina	Řešení
Zvlhčovač nepracuje.	Není zapojen napájecí kabel.	Zapojte napájecí kabel do zásuvky.
Kontrolka svítí, ale žádná mlha ze spotřebiče nevychází.	V nádrže je příliš mnoho vody.	Vylijte z nádržky trochu vody.
Žádná mlha	Hladina vody v nádrže je příliš nízká.	Dolijte vodu do nádržky.
	Z nádržky vytéká voda.	Zkontrolujte, že je nádržka ve správné pozici.
	Teplota zařízení je příliš nízká.	Před použitím umístěte zařízení na půl hodiny do pokojové teploty.
	Usazenina na ultrazvukovém disku	Vyčistěte ultrazvukový disk.
Slabý výstup mlhy	Příliš mnoho / příliš málo vody v nádrže	Vyprázdněte vodu z nádržky / přidejte vodu do nádržky.
	Usazenina na ultrazvukovém disku	Vyčistěte ultrazvukový disk.
	Voda je příliš studená	Použijte vodu, která má pokojovou teplotu.
	Voda není čistá.	Vyčistěte nádržku a nalijte do ní čerstvou, destilovanou nebo demineralizovanou vodu.

Na nábytku se tvoří bílý prach.	Tvrdá voda může na ultrazvukový disk uložit určité množství bílého prášku. Bílý prášek se rozkládá ultrazvukovými vibracemi a fouká se do vzduchu spolu s mlhou. Bílý prášek ve vzduchu se usazuje na nábytku.	Pokud se to stane nepříjemným, použijte destilovanou vodu. Nezapomeňte po krátkém použití ultrazvukový disk i filtr vyčistit.
Voda se hromadí mimo zvlhčovač nebo okolní oblast.	Nasyčení vlhkostí.	Vypněte zvlhčovač nebo jej nastavte na nízkou úroveň mlhy.
	Zařízení není ve vodorovné poloze a hromadí se v něm voda.	Odpojte ho a položte na rovnou plochu. Namiřte trysku mlhy od předmětů. Umístěte jej na vodotěsný rovný povrch ve vzdálenosti nejméně 60 cm od podlahy.
Mlha má neobvyklý zápach.	Přístroj je nový.	Otevřete nádržku na vodu a nechte ji na 12 hodin na tmavém a chladném místě.
	Voda v nádržce je špinavá nebo je v nádržce příliš dlouho.	Vyčistěte nádržku a nalijte do ní čerstvou, destilovanou nebo demineralizovanou vodu.
Přístroj vydává neobvyklý hluk	Zvuk v nádržce je způsobený malým obsahem vody.	Doplňte do nádržky vodu.
	Spotřebič nestojí na rovné ploše.	Přesuňte spotřebič na stabilní rovnou plochu.
Spotřebič přestal produkovat páru.	Ovzduší je dostatečně zavlhčené.	
	Symbol nedostatku vody svítí na displeji.	Doplňte nádržku na vodu.
	Nastavený časovač je u konce.	Zapněte zvlhčovač
Nesprávná úroveň vlhkosti se ukazuje na displeji.	Místnost je příliš velká.	Přesuňte zvlhčovač do menší místnosti.
	Pára se dostala do senzoru.	Vypněte zvlhčovač a na suchém místě nechte řádně vyschnout, před opětovným použitím. Pokud senzor nebude stále funkční, kontaktujte autorizovaný servis.
Ovládací panel nefunguje.	Vlhké ruce.	Dbejte na to, že jsou vaše ruce suché. Nemanipulujte se spotřebičem s vlhkými rukama.
	Ovládací panel je nefunkční.	Kontaktujte svého prodejce.
Pára mimo výstup páry.	Nádržka s vodou není uložena správně.	Vypněte spotřebič a ujistěte se, že není zapojen v elektrině. Otevřete víko a nádržku správně umístěte.
Funkce teplé páry nefunguje.	Zvlhčovač není dostatečně zahřátý.	Počkejte několik minut, než se spotřebič zahřeje do správné teploty.
	Pára je příliš jemná.	Zvyšte úroveň vypouštění páry.
	V místnosti je příliš zima a pára se rychle ochladí.	Zvyšte úroveň vypouštění páry a teplotu v místnosti.

Dálkové ovládání nefunguje.	Baterie v dálkovém ovládání jsou vybité.	Vyměňte baterie
	Dálkové ovládání je mimo dosah spotřebiče.	Přistupte blíže ke spotřebiči a akci opakujte.
	Zůstal plastový kryt u baterie.	Odstraňte ochranný plastový kryt.
Na displeji se zobrazuje chybový kód E0.	Detektor vody (PCB) a elektronika (PCB) je odpojena.	Kontaktujte svého prodejce.
	Detektor vody (PCB) je poškozen.	Kontaktujte svého prodejce.
Na displeji se zobrazuje chybový kód E1.	Tovární nastavení detektoru vody (PCB) selhalo.	Postupujte dle následujících bodů k resetování přístroje: 1. Vypněte a odpojte spotřebič od elektriny. 2. Vyměňte nádržku s vodou. 3. Vysušte stříbrný stojan základny. 4. Zapojte spotřebič do elektriny. 5. Stiskněte tlačítko POWER dvakrát, potom znovu stiskněte a přidržte tlačítko POWER po dobu dvou sekund. Na displeji se zobrazí PL a pak PA. 6 Odpojte spotřebič od elektriny. Reset je hotov. Celý proces resetování přístroje musí být hotov do jedné minuty. Pokud přístroj nebude dále fungovat, kontaktujte svého prodejce.
	Detektor vody (PCB) je poškozen.	Kontaktujte svého prodejce.
Na displeji se zobrazuje chybový kód EF.	V základně je příliš hodně vody.	Vypněte zvlhčovač, odpojte od elektriny. Vyměňte nádržku s vodou a vylijte vodu ze základny. Zkontrolujte nádržku s vodou, zda neprotéká voda. Pokud ne, vraťte nádržku zpět do spotřebiče.

OVLÁDÁNÍ POMOCÍ APLIKACE

Dříve než bude možné ovládat zařízení přes aplikaci, je nutné spojit ho s vašim telefonem a umožnit mu přístup do vaší Wifi sítě.

Doporučená vzdálenost při nastavení je menší než 4 metry.

Ujistěte se, že spotřebič, router a váš mobilní telefon jsou blízko sebe, tak aby mohlo proběhnout bezproblémové spárování.

Stažení a instalace aplikace

1. Naskenujte QR kód níže (obr. 1) nebo vyhledejte aplikaci „Concept Home“ na Google Play nebo App Store a aplikaci si stáhněte do mobilního telefonu.
2. Pokud již máte Concept Home, otevřete aplikaci, přihlaste se a pokračujte na pokyny pro spárování.
3. Pokud jste nový uživatel, začnete registraci (obr. 3-7), a pokračujte, dle instrukcí v aplikaci.



obr. 1

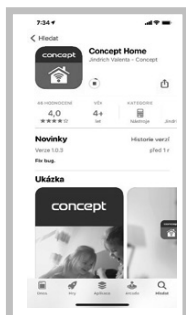

obr. 2

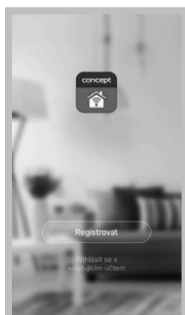

obr. 3



obr. 4

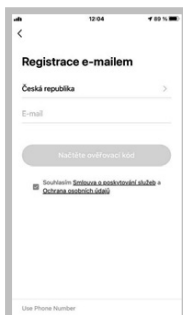

obr. 5

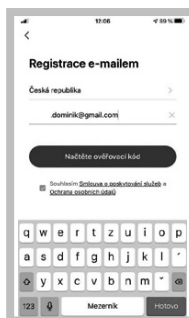

obr. 6



obr. 7

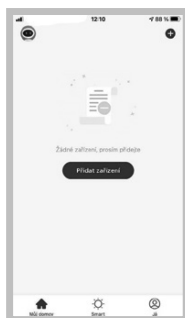

obr. 8



obr. 9

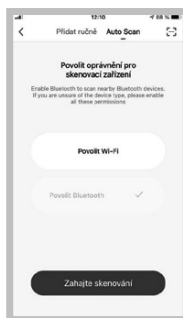

obr. 10



obr. 11

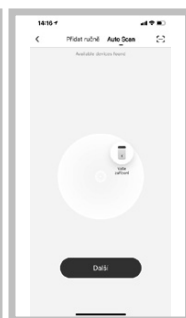

obr. 12



obr. 13

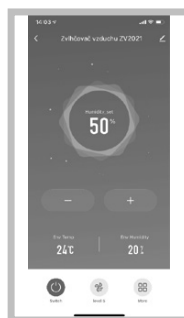

obr. 14

Pokyny pro párování zařízení

1. Na začátku párování je potřeba, abyste byli připojeni k vaší Wi-Fi síti.
2. Před zahájením připojení aplikace k zařízení se ujistěte, že na spotřebiči bliká ikona Wi-Fi, kterou aktivujete dlouhým podržením dané ikony.
3. Následně v aplikaci stiskněte „Přidat zařízení“ (obr. 8) pro přidání nového zařízení se vám rozbalí nabídka výběru „Přidat ručně“ nebo „Auto scan“ (obr. 9).
4. Vyberte možnost „Auto scan“ a povolte připojení na Wi-Fi (obr. 10).
5. Vyberte vaší Wi-Fi síť, ke které se má zařízení připojit, a zadejte její heslo (obr. 10).
6. Zahájí se proces skenování, který může nějakou dobu trvat (obr. 11).
7. Váš telefon vyhledá zařízení a připojí ho do vaší wifi sítě. (obr. 11).
8. Vyberte vaše zařízení a klikněte na tlačítko další (obr. 12).
9. Po úspěšném nastavení (obr. 13) stiskněte „Dokončeno“ a vstoupíte do rozhraní pro ovládání zařízení (obr. 14).

Upozornění při potížích s párováním

- Ověřte správnost zadaného hesla vaší wifi sítě.
- Zařízení podporuje pouze wifi síť 2,4 GHz.
- Router je zahlcen připojením mnoha jiných zařízení.
- Chyba během pokusu o spojení se zařízením, vraťte se k obrázku č. 9 a pokuste se ručně připojit na jeho wifi síť.

Kompatibilita:

- Operační systém smart zařízení – Android 5.0 a vyšší
- IOS 9.0 a vyšší
- Wifi síť - 2,4 GHz
- zabezpečení WPA1 a WPA2 (doporučeno WPA2)

UPOZORNĚNÍ: Zařízení nelze provozovat na Wifi sítích zabezpečených protokolem IEEE 802.1X (zpravidla firemní Wifi sítě).

BEZDRÁTOVÉ SPOJENÍ A KOMPATIBILITA

- Společnost Jindřich Valenta – CONCEPT nemůže být žádným způsobem zodpovědná za jakékoliv náhodné, nepřímé nebo následné škody, ani za ztráty dat či ztráty způsobené únikem informací během komunikace prostřednictvím bezdrátových technologií.
- Úspěšnou bezdrátovou komunikaci nelze 100 % zaručit u všech Smart zařízení a Wifi sítí (routerů). Vzhledem k rozmanitosti přístrojů na trhu mohou nastat případy, kdy charakter či specifikace daného Smart zařízení či Wifi sítě (routeru) znemožňuje připojení, případně je nějakým způsobem narušeno. Úspěšnost bezdrátové komunikace prostřednictvím Wifi sítě dále také ovlivňuje řada faktorů včetně hardwarové a softwarové konfigurace. Spojení mezi spotřebičem a vaší Wifi sítí může být také negativně ovlivněno okolními Wifi sítěmi, které mohou být naladěny na stejný kanál a tím narušovat spojení (např. na sídlištích, v bytových domech atp.). Tyto skutečnosti nejsou důvodem k reklamaci spotřebiče.
- Aplikace je vlastněna a provozovaná třetím subjektem (dále jen „Subjekt“) odlišným od společnosti Jindřich Valenta – CONCEPT (dále jen „Prodejce“). Subjektu nejsou ze strany Prodejce předávány žádné osobní údaje. Při registraci do aplikace předává zákazník osobní údaje přímo Subjektu, který se stává správcem osobních údajů. Aplikace a s tím spojená ochrana osobních údajů se řídí pravidly Subjektu.

SERVIS

Údržbu rozsáhlejšího charakteru nebo opravu, která vyžaduje zásah do vnitřních částí výrobku, musí provést odborný servis.

OCHRANA ŽIVOTNÍHO PROSTŘEDÍ

- Preferujte recyklaci obalových materiálů a starých spotřebičů.
- Krabice od spotřebiče může být dána do sběru tříděného odpadu.
- Plastové sáčky z polyetylénu (PE) odevzdejte do sběru materiálu k recyklaci.

Recyklace spotřebiče na konci jeho životnosti



Tento spotřebič je označen v souladu s Evropskou směrnicí 2012/19/EU o elektrickém odpadu a elektrických zařízeních (WEEE). Symbol na výrobku nebo jeho balení udává, že tento výrobek nepatří do domácího odpadu. Je nutné odvést ho do sběrného místa pro recyklaci elektrického a elektronického zařízení. Zajištěním správné likvidace tohoto výrobku pomůžete zabránit negativním důsledkům pro životní prostředí a lidské zdraví, které by jinak byly způsobeny nevhodnou likvidací tohoto výrobku. Likvidace musí být provedena v souladu s předpisy pro nakládání s odpady. Podrobnější informace o recyklaci tohoto výrobku zjistíte u příslušného místního úřadu, služby pro likvidaci domovního odpadu nebo v obchodě, kde jste výrobek zakoupili.



Tento výrobek splňuje veškeré základní požadavky směrnic EU, které se na něj vztahují.

Změny v textu, designu a technických specifikacích se mohou měnit bez předchozího upozornění a vyhrazujeme si právo na jejich změnu.

POĎAKOVANIE

Ďakujeme vám, že ste sa rozhodli kúpiť si výrobok značky Concept, a prajeme vám, aby ste boli s naším výrobkom spokojní po celý čas jeho používania.

Pred prvým použitím si prosím pozorne preštudujte celý návod na obsluhu a dobre ho odložte. Zabezpečte, aby všetci, ktorí budú tento výrobok používať, boli oboznámení s týmto návodom.

Technické parametre	
Napätie	220–240 V, 50/60 Hz
Príkion	30 W (studená para), 110 W (teplá para)
Kapacita nádržky na vodu	4,3 l
Výkon	≥ 350 ml/h (studená para), ± 50 ml/h (teplá para)
Hlučnosť	≤ 35 dB
Rozmery	23,5 x 20 x 34,8 cm
Frekvenčný rozsah	2412–2472 MHz
Výkon vysielača (max.)	17,30 dBm

DÔLEŽITÉ BEZPEČNOSTNÉ UPOZORNENIA

- Nepoužívajte spotrebič inak, než je uvedené v tomto návode.
- Pred prvým použitím odstráňte zo spotrebiča všetky obaly a marketingové materiály.
- Overte, či pripájané napätie zodpovedá hodnotám na typovom štítku prístroja.
- Spotrebič umiestnite zásadne na stabilný povrch bokom od iných zdrojov tepla.
- Nenechávajte spotrebič bez dozoru, ak je zapnutý alebo zapojený do elektrickej zásuvky.
- Pri pripájaní do zásuvky a odpájaní spotrebiča zo zásuvky elektrického napätia musí byť tlačidlo zapnutia/vypnutia v pozícii vypnuté.
- Pri odpájaní prístroja zo zásuvky elektrického napätia nikdy neťahajte za prívodný kábel, ale uchopte zástrčku a ťahom prístroj odpojte.
- Nedovoľte deťom a nesvojprávnym osobám manipulovať so spotrebičom a používajte ho iba mimo ich dosahu.
- Osoby so zníženými pohybovými schopnosťami, zníženým zmyslovým vnímaním, nedostatočne duševne spôsobilí a osoby neoboznámené s obsluhou môžu spotrebič používať len za dozoru zodpovednej osoby oboznámenej s jeho obsluhou.

- Dbajte na zvýšenú opatrnosť, ak sa spotrebič používa v blízkosti detí.
- Nedovoľte, aby sa spotrebič používal ako hračka.
- Nikdy nestrkajte prsty, ceruzky ani iné predmety do žiadnych otvorov v spotrebiči.
- Nikdy nepoužívajte spotrebič bez krycích mriežok.
- Nevystavujte malé deti a nemocné osoby priamemu prúdu vzduchu.
- Nezakrývajte spotrebič.
- Na spotrebič nič nezavesujte ani pred neho nič nestavajte.
- Spotrebič sa musí používať iba vo vzpriamenej polohe.
- Nepoužívajte spotrebič v blízkosti sprchy, vane, umývadla ani bazéna.
- Nepoužívajte spotrebič vo vlhkom ani prašnom prostredí.
- Spotrebič nepoužívajte v prostredí s výskytom výbušných plynov ani zápalných látok (rozpušťačov, lakov, lepidiel atď.).
- Zvlhčovač umiestnite k vnútornej stene do blízkosti elektrickej zásuvky. Na dosiahnutie najvyššej možnej účinnosti by mal byť zvlhčovač umiestnený minimálne 10 cm od steny.
- Nedopĺňajte vodu do zvlhčovača, ak je zapojený do zásuvky, vždy ho najprv odpojte od zdroja elektrického napätia.
- Zvlhčovač umiestnite na stabilný rovný povrch, minimálne 60 cm nad úrovňou podlahy.
- Nemierte vývodom vlhkosti priamo proti stene.
- Ak prístroj nepoužívate, vždy ho odpojte z elektrickej siete.
- Za chodu spotrebič NIKDY nenakláňajte, nevyprázdňujte ani nepremiestňujte.
- Pred premiestnením prístroja a manipuláciou s nádržkou na vodu spotrebič vždy odpojte z elektrickej siete.
- Vodu nelejte do iných otvorov spotrebiča, lejte ju len do nádržky na vodu.
- Nadmerná vlhkosť v miestnosti môže spôsobiť kondenzáciu vody na oknách a nábytku. Ak sa tak stane, zvlhčovač vypnite.
- **Pred montážou a demontážou spotrebiča odpojte prívodný kábel zo zásuvky elektrického napätia.**
- **Pred čistením a po použití spotrebič vypnite a vypojte zo zásuvky elektrického napätia.**
- Spotrebič udržiajte v čistote, nedovoľte, aby cudzie telesá vnikli do otvorov mriežok. Mohli by spôsobiť vážne zranenie, skrat, poškodiť spotrebič alebo spôsobiť požiar.
- Na čistenie spotrebiča nepoužívajte hrubé ani agresívne chemické látky.

- **Nepoužívajte spotrebič, ak má poškodený prírodný kábel alebo ak je poškodená zástrčka, poruchu dajte ihneď odstrániť autorizovanému servisu.**
- Spotrebič nepoužívajte, ak nepracuje správne, ak spadol na zem, je poškodený alebo bol namočený do kvapaliny. Dajte ho preskúšať a opraviť do autorizovaného servisu.
- Spotrebič nepoužívajte v exteriéri.
- Spotrebič sa odporúča len na použitie v domácnosti, nie je určený na komerčné použitie.
- Na spotrebič nesiahajte vlhkými alebo mokrymi rukami.
- Prírodný kábel ani zástrčku neponárajte do vody ani do inej kvapaliny.
- Spotrebič neopravujte sami. Obráťte sa na autorizovaný servis.
- Tento spotrebič môžu používať deti od 8 rokov veku a osoby so zníženými fyzickými či mentálnymi schopnosťami alebo nedostatkom skúseností a znalostí, ak majú nad sebou dozor alebo boli poučené o používaní spotrebiča bezpečným spôsobom a rozumejú prípadnému nebezpečenstvu. Domáce čistenie a údržbu nesmú robiť deti, ak nedosiahli 8 rokov a nemajú nad sebou dozor. Deti do 8 rokov veku sa nesmú zdržiavať v dosahu spotrebiča ani jeho prívodu. Deti sa so spotrebičom nesmú hrať.
- Pred použitím éterických olejov skontrolujte škodlivé účinky, ktoré môže mať použitie týchto prípravkov na vaše zdravie.
- Vždy používajte kvalitné éterické oleje, ktoré sú čisté, 100 % prírodné a určené na difúziu. Používajte ich s mierou a opatrne. Riadte sa pokynmi a upozorneniami uvedenými na obale éterických olejov.
- Tehotné ženy, epileptici, astmatici, alergici, ľudia s problémami so srdcom alebo s vážnymi ochoreniami by nemali používať éterické oleje.
- Éterické oleje používajte maximálne 10 minút. Éterické oleje nepoužívajte v prítomnosti dieťaťa do 3 rokov.
- Pred pridaním éterického oleja vždy najprv naplňte nádržku vodou.

Ak nedodržíte pokyny výrobcu, prípadná oprava sa neuzná ako záručná.

BEZPEČNOSTNÉ INFORMÁCIE PRE SPOTREBITEĽA

Poznámka: Zvlhčovač ako elektrický spotrebič vyžaduje počas chodu pozornosť.

Poznámka: Ak sa na stenách alebo oknách zráža vlhkosť, zvlhčovač vypnite. Nadmerná vlhkosť v miestnosti môže spôsobiť škody. Neblokujte vstup ani výstup vzduchu.

POPIS VÝROBKU

- 1 Výstup pary
- 2 Veko nádržky na vodu
- 3 Filter
- 4 Rukoväť
- 5 Nádržka na vodu
- 6 Ovládacie indikátory
- 7 Základňa
- 8 Stojan základne
- 9 Senzor
- 10 Prívodný kábel
- 11 Podsvietenie

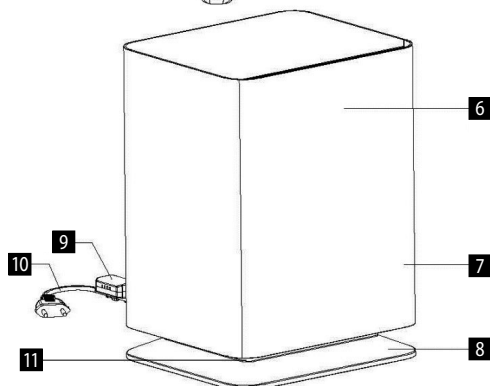
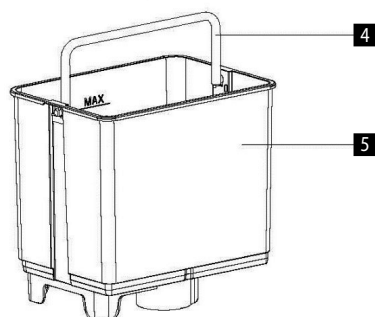
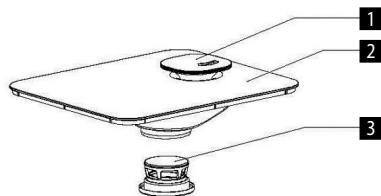
**DISPLEJ A OVLÁDACÍ PANEL**

- A Nastavenie intenzity pary
- B Percentuálne znázornenie vlhkosti
- C Ukazovateľ teploty v miestnosti
- D Časovač
- E Nedostatok vody v zásobníku
- F Plazma
- G Indikátor nastavenia teplej pary
- H UV
- I Režim NOC
- J Režim AUTO
- K Režim HEALTH
- L Režim BABY
- M Indikátor nastavenia stupňa vlhkosti





POUŽITIE

PRED PRVÝM POUŽITÍM

1. Ubezpečte sa, že spotrebič je vypnutý a odpojený od siete elektrického napätia.
2. Zvlhčovač umiestnite na rovný povrch, minimálne 60 cm od podlahy a 10 cm od steny. Zvlhčovač neodporúčame umiestňovať na drahý nábytok.
3. Pokyny na doplnenie vody do nádržky
 - Nádržku vyberte z podstavca smerom nahor.
 - Odstráňte veko z nádržky na vodu a do nádržky nalejte čerstvú studenú vodu.
 - NÁDRŽKU NEPLŇTE TEPLOU VODOU, MOHLO BY DÔJSŤ K PRESAKOVANIU VODY.
 - Po naplnení nádržky nasadte späť veko a nádrž vráťte na podstavec. Voda automaticky začne sama odtekať do základne spotrebiča.
4. Pripojte sieťový kábel k zdroju elektrického napätia.

POKYNY NA OBSLUHU

1. Zvlhčovač zapojte do elektriny podľa odporúčaného vstupného napätia. Potom sa rozsvieti červená ikona ON/OFF .
2. Prístroj uvedte do činnosti dotykom na daný symbol ON/ OFF. Následne sa rozsvieti displej a ovládací panel s indikátormi. Zvlhčovač automaticky začne pracovať v režime **AUTO**. Tento symbol sa zobrazí na displeji spolu s aktuálnou teplotou a vlhkosťou vzduchu.
3. Stlačením tlačidla MODE  vyberte z troch režimov Noc, Zdravie a Auto. Opakovaným stlačením režimy prepínate.

Režim NIGHT – Po zapnutí režimu Noc sa na displeji zobrazí symbol , zároveň sa stlmí jas u ostatných indikátorov. Ďalej je možné používať tieto funkcie – Heating, UV, Plasma a Timer. Po 15 sekundách sa automaticky zhasnú indikátory, zostane blikať ON/ OFF. Dotykom na ľubovoľný indikátor opäť aktivujete displej.

Režim AUTO – Po zapnutí zvlhčovača sa automaticky aktivuje režim Auto a na displeji sa zobrazí symbol **AUTO** .

Zvlhčovač kontroluje optimálnu vlhkosť vo vzduchu každú minútu. Ak je vlhkosť vo vzduchu nižšia ako optimálna vlhkosť, zvlhčovač začne pracovať na najvyšší výkon, a naopak, ak je vlhkosť v miestnosti dostatočujúca, zvlhčovač pracuje pri nižšom výkone. Funkcie Warm mist, UV, Plasma a Časovač sú dostupné v režime Auto.

Režimy NIGHT a AUTO:

Spotrebič je automaticky nastavený na optimálne zvlhčovanie ovzdušia v závislosti od teploty v miestnosti.





Napr.: Miestnosť, v ktorej je spotrebič spustený, má teplotu 24 °C a optimálna vlhkosť vzduchu je 53 %.





Zvlhčovač pracuje na maximálny výkon, dokým nedosiahne optimálnu vlhkosť vzduchu. Ak je v živostnosť lhkosť vzduchu nižšia ako 53 %, zvlhčovač bude pracovať na maximálny výkon. Po dosiahnutí 53 % vlhkosti vzduchu zvlhčovač automaticky zníži výkon na minimum. Zvlhčovač kontroluje vlhkosť vzduchu každú minútu.

Teplota v miestnosti – pozri Zvlhčovač (°C)	≤ 19	20	21	22	23	24	25	26	27	28	29	30	31	32	33	34	35	36	≥ 37
Vlhkosť vzduchu (%)	65	60	58	57	55	53	50	48	45	43	40	38	36	35	34	32	31	30	25





Režim HEALTH – Po zapnutí režimu Health sa na displeji zobrazí symbol . Funkcie Warm mist a UV sa aktivujú automaticky. Zvlhčovač začne pracovať na maximálny výkon, vlhkosť vzduchu je automaticky nastavená na 60 %. Ak je vlhkosť vzduchu nižšia ako 60 %, zvlhčovač bude pracovať na maximálny výkon. Po dosiahnutí 60 % vlhkosti vzduchu zvlhčovač automaticky zníži výkon na minimum. Zvlhčovač kontroluje vlhkosť vzduchu každú minútu.

Režim BABY – Režim BABY spustíte dotykom na indikátor . Funkcie Warm mist, Plasma a UV sa aktivujú automaticky. Zvlhčovač začne pracovať na maximálny výkon, vlhkosť vzduchu je automaticky nastavená na 55 %. Ak je vlhkosť vzduchu nižšia ako 55 %, zvlhčovač bude pracovať na maximálny výkon. Po dosiahnutí 55 % vlhkosti vzduchu zvlhčovač automaticky zníži výkon na minimum. Zvlhčovač kontroluje vlhkosť vzduchu každú minútu.

4. Stlačením tlačidla  nastavíte požadovanú dobu zvlhčovania. Čas možno nastaviť v rozmedzí 1 až 12 h v intervaloch po 1 hodine, ktorý pridávate opakovaným stlačením tlačidla. Ak je aktívna funkcia časovača, na displeji svieti požadovaná hodina. Pre zrušenie časovača podržte tlačidlo, aby sa na displeji zobrazil nápis „Co“, potom tlačidlo pustiť a časovač bude zrušený.
5. Stlačením tlačidla  spustíte ohrievané zvlhčovanie a na displeji sa zobrazí indikátor . Ohrievané zvlhčovanie začne po 10 až 15 minútach. Pre vypnutie tejto funkcie znova stlačte tlačidlo, indikátor na displeji zmizne a zvlhčovanie sa opäť ochladí.
6. Stlačením tlačidla  spustíte nastavenie stupňov vlhkosti a na displeji sa zobrazí indikátor . Zvoľte požadovanú vlhkosť v rozmedzí 30–75 %. Požadovanú vlhkosť vzduchu možno nastaviť v intervaloch po 5 %. Pri prekročení vlhkosti 75 % sa na displeji zobrazí „Co“ a po troch sekundách sa zvlhčovač automaticky vráti do režimu AUTO. Po nastavení požadovaného stupňa vlhkosti sa na displeji zobrazí momentálne zvlhčenie vzduchu. Po opätovanom stlačení tlačidla zobrazíte nastavenú hodnotu. Zvlhčovač automaticky upraví množstvo pary podľa aktuálnej vlhkosti.
 - Ak je nastavený stupeň vlhkosti vzduchu vyšší o 1-10 %, ako je momentálna vlhkosť. Zvlhčovač nastaví úroveň zvlhčovania na prvú úroveň.
 - Ak je nastavený stupeň vlhkosti vzduchu vyšší o 10-15 %, ako je momentálna vlhkosť. Zvlhčovač nastaví úroveň zvlhčovania na štvrtú úroveň.
 - Ak je nastavený stupeň vlhkosti vzduchu vyšší o 15 %, ako je momentálna vlhkosť. Zvlhčovač nastaví úroveň zvlhčovania na siedmu úroveň.

Ak vlhkosť presiahne nastavenú hodnotu, spotrebič sa zastaví. Opäť sa spustí pri poklese vlhkosti vzduchu pod nastavenú hodnotu. Dlhým stlačením tlačidla  zrušíte nastavené hodnoty a zvlhčovač sa automaticky vráti do režimu AUTO.
7. Stlačením tlačidla  spustíte funkciu Plazma na displeji sa zobrazí indikátor . Opakovaným stlačením tlačidla funkciu Plazma vypnete. Pri dlhom stlačení tlačidla  ovládajte vypnutie/ zapnutie podsvietenia spotrebiča. Spotrebič pomocou vysokého napätia vytvára kladné a záporné ióny. Záporné ióny v oveľa väčšom množstve než pozitívne ióny. Tieto ióny sú obklopené molekulami vody, ktoré zaisťujú ich dlhú životnosť. Zhluky iónov potom

obklopujú vírusy poletujúce vo vzduchu, čím sa poruší membrána vírusu, ktorý okamžite umiera.

8. Stlačením tlačidla  spustíte funkciu UV a na displeji sa zobrazí indikátor . Opakovaným stlačením tlačidla funkciu UV vypnete.
9. Prejdením prsta po tlačidle MAX-MIN  ručne nastavíte vypúšťanie pary a na displeji sa zmení počet úrovní . K dispozícii je 1-7 úrovní intenzity pary. Prejdením prsta po symbole smerom doprava pridávané na intenzite a naopak, prejdením prsta po symbole smerom doľava intenzitu znížite. Po 5 sekundách nečinnosti je intenzita nastavená a na displeji sa zobrazí momentálna vlhkosť. Pri režimoch NIGHT, HEALTH, BABY a CONSTANT HUMIDITY nie je možné ručne meniť intenzitu pary.
10. Automatické vypnutie zvlhčovača
Ak v nádržke na vodu nebude dostatočné množstvo vody, zvlhčovač sa automaticky vypne a na displeji sa zobrazí indikátor nedostatku vody  a zároveň trikrát zapípa (táto funkcia nefunguje, ak budete mať aktivovaný NIGHT režim). Pred doplnením vody do nádržky sa ubezpečte, že zvlhčovač je vypnutý a odpojený z elektriny. Doplníte vodu a opäť zapnete zvlhčovač. Indikátor nedostatku vody zmizne a zvlhčovač začne znova pracovať.
11. Bez ohľadu na režim, ktorý máte práve spustený, sa automaticky po 15 sekundách displej a ovládací panel stlmí a stlačením ľubovoľného tlačidla znova aktivuje.

Pozn.: Používajte vždy iba čerstvú destilovanú alebo demineralizovanú vodu, aby ste predišli poruchám.

Pridanie aromatického oleja

Ak chcete pridať aromatický olej, stlačte aróma zásuvku, aby ste ju mohli vybrať. Na podložku vnútri pridajte 1-3 kvapky aromatického oleja. Opätovným stlačením aróma zásuvky ju upevnite do tela spotrebiča.

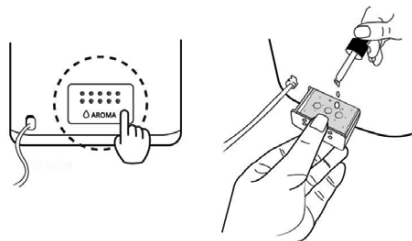

Vodný filter

- Keramické guľôčky vo filtri zmäčkujú tvrdú vodu.
- Keramické guľôčky vo filtri eliminujú zápach vody.

Ideálna relatívna vlhkosť vo vzduchu:

- Ideálna RV pre človeka: 45-65 %
- Ideálna RV pre liečebné účely: 40-55 %
- Ideálna RV pre knižnice, galérie, nábytok, hudobné prístroje a podobne: 45-60 %

Zvlhčovač používa ultrazvukový vysokofrekvenčný oscilátor na „rozbitie“ vody na malé vodné častice s priemerom cca 1–5 µm. Ventiláčny systém túto vodu vyfúkne do suchého vzduchu, kde sa odparí a získa sa požadovaná vlhkosť.

Popis diaľkového ovládača

1. ON/OFF
2. NIGHT režim
3. AUTO režim
4. BABY režim
5. HEALTHY režim
6. Stupeň vlhkosti
7. Podsvietenie zvlhčovača
8. Časovač
9. Nahrievanie pary
10. UV
11. Plazma
12. Intenzita pary

Pred prvým používaním diaľkového ovládania odstráňte z batérie plastový kryt.

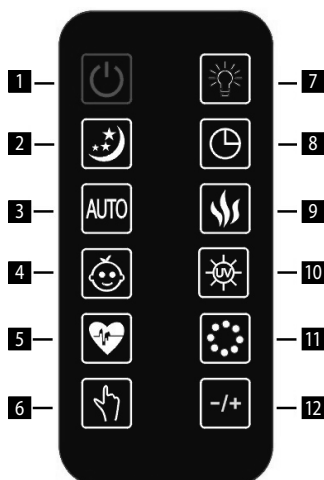
**Výmena batérie u diaľkového ovládača**

Naspodku zadnej časti diaľkového ovládania je uložená batéria. Stlačte a vyťahnite kryt s batériou. Vyberte batériu a nahradte novou. Ubezpečte sa, že batéria bola vložená správne. Kryt s batériou zasunúť späť do diaľkového ovládania.

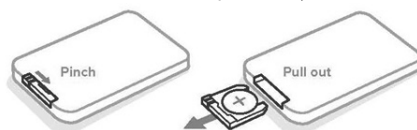
**ČISTENIE A ÚDRŽBA**

V zime môže nedostatok vlhkosti vysušovať pokožku a spôsobovať nepríjemné podráždenie nosnej sliznice, časté nachladenie, bolesť v krku a pod. Zvlhčovače vzduchu produkujú relatívnu vlhkosť a chránia zdravie. Aby ste mohli zvlhčovač využiť čo najviac a zároveň nedošlo k jeho poškodeniu, riadte sa nasledovnými pokynmi na údržbu. Ak tieto pokyny nebudete dodržiavať, vo vode sa môžu rozmnožiť nežiaduce mikroorganizmy.

DENNÁ ÚDRŽBA

- Pred čistením spotrebič vypnite a odpojte z elektrickej siete.
- Odklopte nádržku na vodu a vrchnú časť zvlhčovača.
- Nádržku dôkladne vypláchnite a vyčistite, aby došlo k odstráneniu usadenín a nečistôt. Očistite a vysušte ju čistou mäkkou handričkou alebo papierovým obrúskom.
- Nádržku naplňte čerstvou studenou vodou z kohútika, ako je opísané v pokynoch na dopĺňanie vody.

TÝŽDENNÁ ÚDRŽBA

- Opakujte 3 vyššie uvedené body dennej údržby.
- Do nádržky nalejte cca 200 ml octu a nechajte pôsobiť 15 minút. Potom vodný kameň v nádržke, a najmä na ultrazvukovom disku, odstráňte jemnou kefkou.
- Odstráňte vodný kameň a zvyšky octu čistou mäkkou handričkou.

VAROVANIE PRI ÚDRŽBE

- NIKDY neponárajte hlavnú jednotku spotrebiča do vody.
- Na čistenie zvlhčovača nepoužívajte žiadne rozpúšťadlá ani iné agresívne látky.
- Vnútorne časti spotrebiča čistite mäkkou handričkou.
- Ultrazvukový disk čistite iba jemnou kefkou. Čistite ho raz týždenne. Do ultrazvukového disku môžete pridať 2 až 5 kvapiek octu - nechajte cca 5 minút pôsobiť. Potom vyčistite priloženou kefkou.
- Používajte kefkou s jemnými štetinami.
- Ak v nádržke zostane voda, vymeňte ju minimálne raz za týždeň.

ČISTENIE KERAMICKÝCH FILTROVACÍCH GULÔČOK

Na čistenie filtra s guľôčkami použite 1 l čistej destilovanej vody. Ak sú guľôčky stále špinavé, čistenie musíte opakovať častejšie. Pre väčšiu účinnosť čistenia ponorte keramické guľôčky do pohára s octom a nechajte 5 minút pôsobiť. Potom guľôčky dôkladne opláchnite a nechajte 4 až 6 hodín na suchom mieste vyschnúť.

USKLADNENIE SPOTREBIČA

- Zvlhčovač vyčistite a osušte podľa vyššie uvedených pokynov.
- Spotrebič odporúčame skladovať v originálnom balení.
- Nevystavujte ho vysokým teplotám.

RIEŠENIE PROBLÉMOV

Ak zvlhčovač nepracuje správne, skontrolujte nasledujúce možné príčiny.

Problém	Príčina	Riešenie
Zvlhčovač nepracuje.	Nie je zapojený napájací kábel.	Zapojte napájací kábel do zástrčky.
Kontrolka svieti, ale zo spotrebiča nevychádza žiadna hmla.	V nádržke je príliš mnoho vody.	Vylejte z nádržky trochu vody.
Žiadna hmla	Hladina vody v nádržke je príliš nízka.	Dolejte vodu do nádržky.
	Z nádržky vyteká voda.	Skontrolujte, či je nádržka v správnej pozícii.
	Teplota zariadenia je príliš nízka.	Pred použitím umiestnite zariadenie na pol hodiny do miestnosti s izbovou teplotou.
	Usadenina na ultrazvukovom disku	Vyčistite ultrazvukový disk.
Slabý výstup hmly	Príliš mnoho / príliš málo vody v nádržke	Vyprázdňte vodu z nádržky / pridajte vodu do nádržky.
	Usadenina na ultrazvukovom disku	Vyčistite ultrazvukový disk.
	Voda je príliš studená.	Použite vodu s izbovou teplotou.
	Voda nie je čistá.	Vyčistite nádržku a nalejte do nej čerstvú destilovanú alebo demineralizovanú vodu.

Na nábytku sa tvorí biely prach.	Pri tvrdej vode sa môže na ultrazvukový disk ukladať určité množstvo bieleho prášku. Biely prášok sa rozkladá ultrazvukovými vibráciami a fúka sa do vzduchu spolu s hmlou. Biely prášok zo vzduchu sa usadzuje na nábytku.	Ak je vám to nepríjemné, použite destilovanú vodu. Nezabudnite po krátkom použití ultrazvukový disk a filter vyčistiť.
Voda sa hromadí mimo zvlhčovača alebo okolitej oblasti.	Nasýtenie vlhkosťou.	Vypnite zvlhčovač alebo ho nastavte na nízku úroveň hmly.
	Zariadenie nie je vo vodorovnej polohe a hromadí sa v ňom voda.	Odpojte ho a položte na rovnú plochu. Dýzu hmly namierte mimo predmetov. Umiestnite ho na vodotesný rovný povrch vo vzdialenosti aspoň 60 cm od podlahy.
Hmla má neobvyklý zápach.	Prístroj je nový.	Otvorte nádržku na vodu a nechajte ju na 12 hodín na tmavom a chladnom mieste.
	Voda v nádržke je špinavá alebo je v nádržke príliš dlho.	Vyčistite nádržku a nalejte do nej čerstvú destilovanú alebo demineralizovanú vodu.
Prístroj vydáva neobvyklý hluk.	Zvuk v nádržke je spôsobený malým obsahom vody.	Do nádržky doplňte vodu.
	Spotrebič nestojí na rovnej ploche.	Spotrebič presuňte na stabilnú rovnú plochu.
Spotrebič prestal produkovať paru.	Ovzdušie je dostatočne vlhké.	
	Na displeji svieti symbol nedostatku vody.	Doplňte nádržku na vodu.
	Nastavený časovač je na konci.	Zapnite zvlhčovač
Nesprávna úroveň vlhkosti sa ukazuje na displeji.	Miestnosť je príliš veľká.	Zvlhčovač presuňte do menšej miestnosti.
	Para sa dostala do senzora.	Vypnite zvlhčovač a pred opätovným použitím ho na suchom mieste nechajte poriadne vyschnúť. Ak senzor nebude stále funkčný, kontaktujte autorizovaný servis.
Ovládací panel nefunguje.	Vlhké ruky.	Dbajte, aby ste mali suché ruky. Nemanipulujte so spotrebičom vlhkými rukami.
	Ovládací panel je nefunkčný.	Kontaktujte vášho predajcu.
Para mimo výstupu pary.	Nádržka s vodou nie je uložená správne.	Vypnite spotrebič a ubezpečte sa, že nie je zapojený v elektrine. Otvorte veko a nádržku správne umiestnite.
Funkcia teplej pary nefunguje.	Zvlhčovač nie je dostatočne zahriaty.	Počkajte niekoľko minút, než sa spotrebič zahreje na správnu teplotu.
	Para je príliš riedka.	Zvýšte úroveň vypúšťania pary.
	V miestnosti je príliš zima a para sa rýchlo ochladí.	Zvýšte úroveň vypúšťania pary a teplotu v miestnosti.

Diaľkové ovládanie nefunguje.	Batérie v diaľkovom ovládaní sú vybité.	Vymeňte batérie
	Diaľkové ovládanie je mimo dosahu spotrebiča.	Pristúpte bližšie k spotrebiču a akciu zopakujte.
	Plastový kryt zostal na batérii.	Odstráňte ochranný plastový kryt.
Na displeji sa zobrazuje chybový kód E0.	Detektor vody (PCB) a elektronika (PCB) sú odpojené.	Kontaktujte vášho predajcu.
	Detektor vody (PCB) je poškodený.	Kontaktujte vášho predajcu.
Na displeji sa zobrazuje chybový kód E1.	Továrenské nastavenie detektora vody (PCB) zlyhalo.	Postupujte podľa nasledujúcich bodov k resetovaniu prístroja: 1. Spotrebič vypnite a odpojte od elektriny. 2. Vyberte nádržku s vodou. 3. Vysušte strieborný stojan základne. 4. Spotrebič zapojte do elektriny. 5. Dvakrát stlačte tlačidlo POWER, potom znova stlačte a podržte tlačidlo POWER na dve sekundy. Na displeji sa zobrazí PL a potom PA. 6 Spotrebič odpojte od elektriny. Resetovanie je hotové. Celý proces resetovania prístroja musí byť hotový do jednej minúty. Ak prístroj nebude ďalej fungovať, kontaktujte vášho predajcu.
	Detektor vody (PCB) je poškodený.	Kontaktujte vášho predajcu.
Na displeji sa zobrazuje chybový kód EF.	V základni je priveľa vody.	Vypnite zvlhčovač a odpojte ho zo zásuvky. Vyberte nádržku s vodou a vodu vylejte zo základne. Skontrolujte nádržku s vodou, či voda nepreteká. Ak nepreteká, nádržku vráťte do spotrebiča.

OVĽÁDANIE POMOCOU APLIKÁCIE

Prv než bude možné ovládať zariadenie z aplikácie, treba ho spojiť s vašim telefónom a umožniť mu prístup do vašej Wifi siete. Odporúčaná vzdialenosť pri nastavení je menšia ako 4 metre.

Ubezpečte sa, že spotrebič, router a váš mobilný telefón sú blízko seba, aby mohlo prebehnúť bezproblémové párovanie.

Stiahnutie a inštalácia aplikácie

1. Naskenujte QR kód nižšie (obr. 1) alebo vyhľadajte aplikáciu „Concept Home“ na Google Play alebo App Store a aplikáciu si stiahnite do mobilného telefónu.
2. Ak už máte Concept Home, otvorte aplikáciu, prihláste sa a pokračujte na pokyny pre párovanie.
3. Ak ste nový používateľ, začnite registráciu (obr. 3-7) a pokračujte podľa inštrukcií v aplikácii.



obr. 1

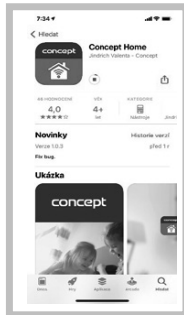

obr. 2

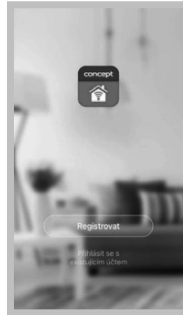

obr. 3



obr. 4

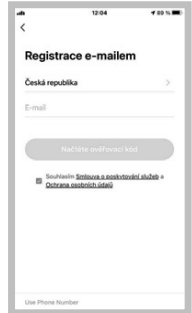

obr. 5

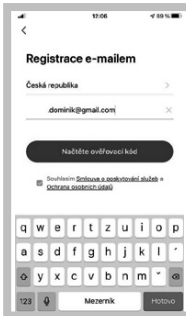

obr. 6



obr. 7

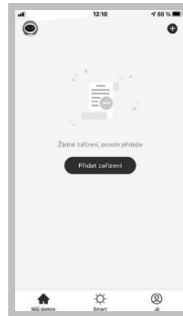

obr. 8

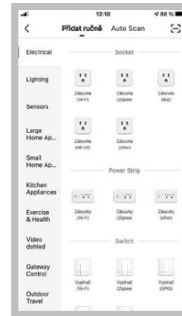

obr. 9

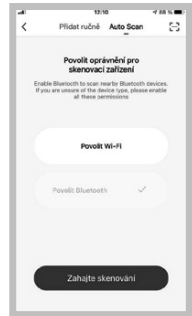

obr. 10



obr. 11

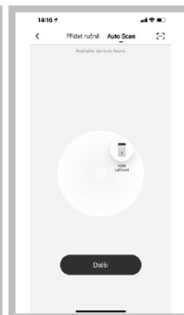

obr. 12



obr. 13

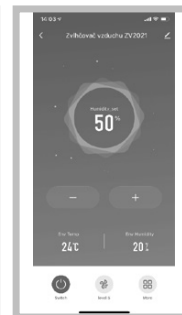

obr. 14

Pokyny pre spárovanie zariadenia

1. Na začiatku párovania treba, aby ste boli pripojení k vašej Wi-Fi sieti.
2. Pred pripojením aplikácie k zariadeniu sa ubezpečte, že na spotrebiči blíka ikona Wi-Fi, ktorú aktivujete dlhým podržaním danej ikony.
3. Potom v aplikácii stlačte „Pridať zariadenie“ (obr. 8), pri pridaní nového zariadenia sa vám rozbalí ponuka výberu „Pridať ručne“ alebo „Auto scan“ (obr. 9).
4. Vyberte možnosť „Auto scan“ a povoľte pripojenie na Wi-Fi (obr. 10).
5. Vyberte vašu Wi-Fi sieť, ku ktorej sa má zariadenie pripojiť, a zadajte jej heslo (obr. 10).
6. Začne sa proces skenovania, ktorý môže chvíľu trvať (obr. 11).
7. Váš telefón vyhľadá zariadenie a pripojí ho do vašej WiFi siete. (obr. 11).
8. Vyberte vaše zariadenie a kliknite na tlačidlo Ďalšie (obr. 12).
9. Po úspešnom nastavení (obr. 13) stlačte „Dokončené“ a vstúpite do rozhrania na ovládanie zariadenia (obr. 14).

Upozornenie pri problémoch s párovaním

- Overte správnosť zadaného hesla vašej WiFi siete.
- Zariadenie podporuje iba WiFi sieť 2,4 GHz.
- Router je zahltený pripojením mnohých iných zariadení.
- Chyba pri pokuse o spojenie so zariadením, vráťte sa k obrázku č. 9 a pokúste sa ručne pripojiť na jeho WiFi sieť.

Kompatibilita:

- Operačný systém smart zariadenia – Android 5.0 a vyšší
- IOS 9.0 a vyšší
- WiFi sieť - 2,4 GHz
- zabezpečenie WPA1 a WPA2 (odporúčané WPA2)

UPOZORNENIE: Zariadenie nemožno prevádzkovať na WiFi sieťach zabezpečených protokolom IEEE 802.1X (spravidla firemné WiFi siete).

BEZDRÔTOVÉ SPOJENIE A KOMPATIBILITA

- Spoločnosť Jindřich Valenta – CONCEPT nemôže byť žiadnym spôsobom zodpovedná za žiadne náhodné, nepriame alebo následné škody, ani za straty údajov alebo straty spôsobené únikom informácií počas komunikácie prostredníctvom bezdrôtových technológií.
- Úspešnú bezdrôtovú komunikáciu nemožno 100% zaručiť u všetkých Smart zariadení a Wifi sietí (routerov). Vzhľadom na rozmanitosť prístrojov na trhu môžu nastať prípady, keď charakter alebo špecifikácia daného Smart zariadenia alebo Wifi siete (routera) znemožňuje pripojenie, prípadne ho nejakým spôsobom narúša. Úspešnosť bezdrôtovej komunikácie prostredníctvom Wifi siete ďalej ovplyvňuje celý rad faktorov vrátane hardvérovej a softvérovej konfigurácie. Spojenie medzi spotrebičom a vašou Wifi sieťou môže byť negatívne ovplyvnené aj okolitými Wifi sieťami, ktoré môžu byť naladené na rovnaký kanál a tak narúšať spojenie (napr. na sídliskách, v bytových domoch a pod.). Tieto skutočnosti nie sú dôvodom na reklamáciu spotrebiča.
- Aplikáciu vlastní a prevádzkuje tretí subjekt (ďalej iba „Subjekt“) odlišný od spoločnosti Jindřich Valenta – CONCEPT (ďalej iba „Predajca“). Subjektu nie sú zo strany Predajcu odovzdávané žiadne osobné údaje. Pri registrácii do aplikácie zákazník odovzdá osobné údaje priamo Subjektu, ktorý sa stáva správcom osobných údajov. Aplikácia a s ňou spojená ochrana osobných údajov sa riadi pravidlami Subjektu.

SERVIS

Údržbu rozsiahlejšieho charakteru alebo opravu, ktorá si vyžaduje zásah do vnútorných častí výrobku, musí urobiť odborný servis.

OCHRANA ŽIVOTNÉHO PROSTREDIA

- Preferujte recykláciu obalových materiálov a starých spotrebičov.
- Škatuľu od spotrebiča môžete dať do zberu triedeného odpadu.
- Plastové vrecúška z polyetylénu (PE) odovzdajte do zberu materiálu na recykláciu.

Recyklácia prístroja na konci jeho životnosti



Tento spotrebič je označený v súlade s európskou smernicou 2012/19/EÚ o elektrickom odpade a elektrických zariadeniach (WEEE). Symbol na výrobku alebo jeho obale udáva, že tento výrobok nepatrí do domáceho odpadu. Treba ho odovzdať na zberné miesto na recykláciu elektrických a elektronických zariadení. Zaistením správnej likvidácie tohto výrobku zabránite negatívnym dôsledkom na životné prostredie a ľudské zdravie. Likvidácia musí byť vykonaná v súlade s predpismi na likvidáciu odpadu. Podrobnejšie informácie o recyklácii tohto výrobku zistíte na príslušnom miestnom úrade, u služby na likvidáciu domového odpadu alebo v obchode, kde ste výrobok kúpili.



Tento výrobok spĺňa všetky základné požiadavky smerníc EÚ, ktoré pre neho platia.

Zmeny v texte, vzhľad a technických špecifikáciách môžu nastať bez predošlého upozornenia a na tieto zmeny si vyhradzuje právo.

PODZIĘKOWANIE

Dziękujemy za zakup produktu marki Concept i życzymy Państwu zadowolenia z naszego produktu przez cały czas jego użytkowania.

Przed pierwszym użyciem prosimy o uważne przeczytanie całej instrukcji obsługi oraz zachowanie jej na przyszłość. Należy zadbać o to, aby także inne osoby, które będą obchodziły się z produktem, zapoznały się z niniejszą instrukcją.

Parametry techniczne	
Napięcie	220–240 V, 50/60 Hz
Pobór mocy	30 W (zimna para), 110 W (ciepła para)
Pojemność zbiornika na wodę	4,3 l
Moc	≥350 ml/godz. (zimna para), ±50 ml/h (ciepła para)
Poziom hałasu	≤35 dB
Wymiary	23,5 x 20 x 34,8 cm
Zakres częstotliwości	2412–2472 MHz
Moc nadajnika (maks.)	17,30 dBm

WAŻNE PRZESTROGI DOTYCZĄCE BEZPIECZEŃSTWA

- Nie wolno korzystać z urządzenia w sposób inny niż opisany w niniejszej instrukcji.
- Przed pierwszym użyciem należy usunąć z urządzenia wszystkie materiały opakowaniowe i marketingowe.
- Należy upewnić się, że podłączane napięcie zgadza się z wartościami podanymi na tabliczce znamionowej produktu.
- Urządzenie należy umieścić tylko na stabilnej powierzchni, z dala od innych źródeł ciepła.
- Nie wolno zostawiać urządzenia bez nadzoru, gdy jest włączone lub podłączone do gniazda elektrycznego.
- Podczas podłączania urządzenia do gniazda elektrycznego i jego odłączania od niego, przełącznik włączenia / wyłączenia musi znajdować się w pozycji wyłączone.
- Podczas odłączania urządzenia od gniazda elektrycznego, nigdy nie wolno wrywać wtyczki poprzez ciągnięcie kabla zasilającego, natomiast należy chwycić wtyczkę i odłączyć ją poprzez wyjęcie.
- Nie wolno dopuszczać dzieci ani osób ubezwłasnowolnionych do obsługi urządzenia. Urządzenia należy używać poza ich zasięgiem.

- Osoby o ograniczonej zdolności ruchowej, zmniejszonym postrzeganiu zmysłowym, niewystarczającej zdolności umysłowej lub osoby, które nie zapoznały się z obsługą, mogą korzystać z urządzenia tylko pod nadzorem osoby odpowiedzialnej i zapoznanej z obsługą.
- W przypadku używania urządzenia w pobliżu dzieci należy zachować szczególną ostrożność.
- Nie wolno używać urządzenia jako zabawki.
- Nie wolno wkładać palców, ołówków ani innych przedmiotów w jakiegokolwiek otwory urządzenia.
- Nigdy nie wolno korzystać z urządzenia bez kratek ochronnych.
- Nie wolno narażać małych dzieci i osób chorych na bezpośrednie działanie strumienia powietrza.
- Nie wolno zasłaniać urządzenia.
- Nie wolno niczego wieszać na urządzeniu czy też umieszczać czegokolwiek przed nim.
- Urządzenie może być używane tylko w pozycji stojącej.
- Nie wolno używać urządzenia w pobliżu prysznicza, wanny, umywalki lub basenu.
- Nie wolno używać urządzenia w wilgotnym lub zapyłonym środowisku.
- Nie wolno używać urządzenia w środowisku, w którym występują gazy wybuchowe i substancje łatwopalne (rozpuszczalniki, lakiery, kleje itd.).
- Nawilżacz należy umieścić przy wewnętrznej ścianie w pobliżu gniazda elektrycznego. Aby osiągnąć najwyższą możliwą wydajność, nawilżacz powinien znajdować się co najmniej 10 cm od ściany.
- Nie dodawaj wody do nawilżacza, jeżeli jest on podłączony do gniazda. Zawsze najpierw odłącz go od źródła zasilania.
- Nawilżacz należy umieścić na równej i stabilnej powierzchni, co najmniej 60 cm nad poziomem podłogi.
- Nie wolno kierować wylotu wilgoci bezpośrednio do ściany.
- W przypadku nieużywania urządzenia należy odłączyć go od sieci elektrycznej.
- Urządzenia podczas pracy NIGDY nie wolno przechylać, opróżniać czy przemieszczać.
- Przed przystąpieniem do przemieszczania i pracy ze zbiornikiem na wodę, zawsze należy odłączyć urządzenie od sieci elektrycznej.
- Nie wolno wlewać wody do innych otworów w urządzeniu, wlewaj ją tylko do zbiornika na wodę.

- Nadmiar wilgotności w pomieszczeniu może prowadzić do skraplania wody na oknach i meblach. W takim przypadku należy wyłączyć nawilżacz.
- **Przed przystąpieniem do montażu lub demontażu urządzenia należy odłączyć kabel zasilający od gniazda elektrycznego.**
- **Przed czyszczeniem i po użyciu należy wyłączyć urządzenie oraz odłączyć go od gniazda elektrycznego.**
- Należy utrzymywać urządzenie w czystości; trzeba unikać przedostawania się ciał obcych do kratki. Mogą one spowodować poważne obrażenia, zwarcie, uszkodzenie urządzenia albo pożar.
- Urządzenia nie wolno czyścić szorstkimi materiałami ani agresywnymi substancjami chemicznymi.
- **Nie wolno używać urządzenia, gdy kabel lub wtyczka są uszkodzone. Usterkę należy natychmiast usunąć, zwracając się do autoryzowanego centrum serwisowego.**
- Nie wolno używać urządzenia, gdy nie pracuje ono prawidłowo, zostało upuszczone, uszkodzone lub zanurzone w cieczy. Należy przekazać go do autoryzowanego centrum serwisowego w celu przebadania i naprawy.
- Nie wolno używać urządzenia na zewnątrz budynków.
- Urządzenie jest przeznaczone tylko do użytku domowego, a nie nadaje się do użytku komercyjnego.
- Nie wolno dotykać urządzenia wilgotnymi lub mokrymi rękami.
- Nie wolno zanurzać kabla zasilającego, wtyczki ani urządzenia w wodzie lub innej cieczy.
- Nie wolno naprawiać urządzenia we własnym zakresie. Należy zwrócić się do autoryzowanego serwisu.
- Dzieci w wieku 8 lat lub więcej oraz osoby o ograniczonej sprawności ruchowej lub umysłowej, lub bez odpowiedniego doświadczenia i wiedzy, mogą korzystać z urządzenia tylko pod warunkiem, że są one nadzorowane, albo zapoznały się z instrukcją bezpiecznej obsługi urządzenia, i rozumieją ewentualne zagrożenia. Przeprowadzane przez użytkownika czynności w ramach czyszczenia i konserwacji nie mogą być wykonywane przez dzieci, chyba że ukończyły one 8 lat i są pod nadzorem. Dzieci poniżej 8 lat należy trzymać z dala od urządzenia i jego kabla zasilającego. Dzieciom nie wolno bawić się z urządzeniem.
- Przed użyciem olejków eterycznych należy sprawdzić szkodliwe działania, jakie mogą użyte produkty wywierać na nasze zdrowie.

- Zawsze należy używać tylko olejków eterycznych wysokiej jakości, czystych, w 100% naturalnych, przeznaczonych do dyfuzji. Należy używać ich w sposób umiarkowany i ostrożny. Trzeba kierować się wskazówkami i ostrzeżeniami zawartymi na opakowaniach olejków eterycznych.
- Kobiety w ciąży, osoby cierpiące na epilepsję, astmatycy, alergicy, pacjenci z dolegliwościami serca lub innymi poważnymi chorobami, nie powinni używać olejków eterycznych.
- Olejków eterycznych można używać maksymalnie przez 10 minut. Nie używaj olejków eterycznych w obecności dzieci poniżej 3 lat.
- Przed dodaniem olejku eterycznego należy zawsze najpierw wypełnić zbiornik wodą.

Nieprzestrzeganie wskazówek producenta może prowadzić do nieobjęcia gwarancją ewentualnej naprawy.

INFORMACJE DLA KONSUMENTA DOTYCZĄCE BEZPIECZEŃSTWA

Pamiętaj: Nawilżacz jest urządzeniem elektrycznym, które wymaga nadzoru podczas pracy.

Pamiętaj: Jeżeli na ścianach lub oknach powstaje wilgoć, należy wyłączyć nawilżacz. Nadmiar wilgoci w pomieszczeniu może wyrządzić szkodę. Nie blokuj wlotu ani wylotu powietrza.

OPIS PRODUKTU

- 1 Wylot pary
- 2 Pokrywa zbiornika na wodę
- 3 Filtr
- 4 Uchwyt
- 5 Zbiornik na wodę
- 6 Wskaźniki sterowania
- 7 Podstawa
- 8 Stojak podstawy
- 9 Czujnik
- 10 Kabel zasilający
- 11 Podświetlenie

WYŚWIETLACZ I PANEL STEROWANIA

- A Ustawienie intensywności pary
- B Poziom wilgotności wyrażony w procentach
- C Wskaźnik temperatury w pomieszczeniu
- D Regulator czasowy
- E Brak wody w zbiorniku
- F Plazma
- G Wskaźnik ustawienia ciepłej pary
- H UV
- I Tryb NOC
- J Tryb AUTO
- K Tryb HEALTH
- L Tryb BABY
- M Wskaźnik ustawienia stopnia wilgotności

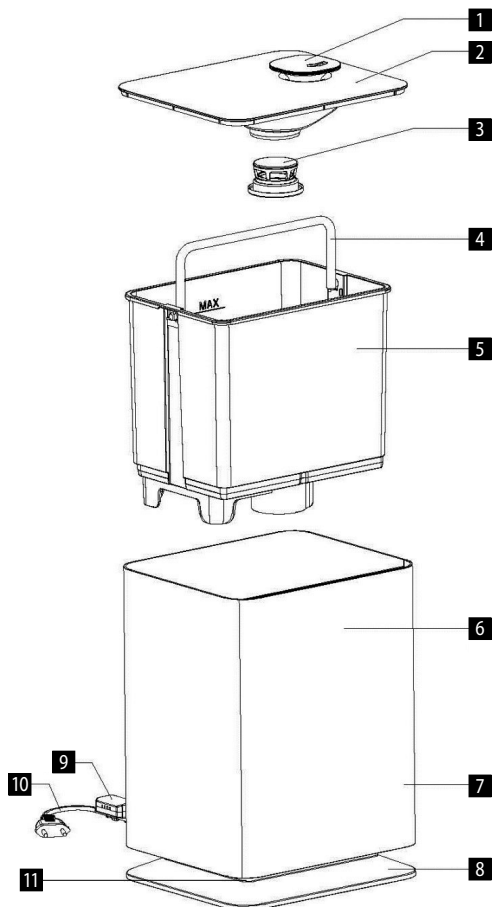



UŻYWANIE

PRZED PIERWSZYM WŁĄCZENIEM

1. Upewnij się, że urządzenie jest wyłączone i odłączone od zasilania.
2. Umieść nawilżacz na równej powierzchni, w odległości co najmniej 60 cm nad podłogą i 10 cm od ściany. Nie zaleca się umieszczania nawilżacza na drogach meblach.
3. Instrukcja uzupełniania wody w zbiorniku
 - Wyjmij zbiornik z podstawy, w kierunku do góry.
 - Zdejmij pokrywę ze zbiornika na wodę i wlej do niego świeżą, zimną wodę.
 - NIE NAPEŁNIJ ZBIORNIKA CIEPLĄ WODĄ, MOŻE WYSTĄPIĆ PRZECIEK.
 - Po napełnieniu zbiornika załóż pokrywę, a umieść zbiornik z powrotem na podstawie. Woda zacznie automatycznie spływać do podstawy urządzenia.
4. Podłącz przewód zasilający do źródła zasilania.

WSKAZÓWKI DOTYCZĄCE OBSŁUGI

1. Podłącz nawilżacz do sieci elektrycznej o odpowiednim napięciu wejściowym. Zapala się czerwona ikonka ON/OFF.
2. Włącz urządzenie, dotykając danej ikonki ON/OFF. Zapala się wyświetlacz i panel sterowania ze wskaźnikami. Nawilżacz automatycznie rozpoczyna pracę w trybie **AUTO**. Taki symbol pokaże się na wyświetlaczu wraz z aktualną temperaturą i wilgotnością powietrza.
3. Naciśnięciem przycisku **MODE** wybierz jeden z trzech trybów: Noc, Zdrowie lub Auto. Tryby przełącza się ponownym naciśnięciem.

Tryb NIGHT – Po włączeniu trybu Noc na wyświetlaczu pokaże się symbol, a jednocześnie zmniejsza się jasność pozostałych wskaźników. Poza tym można skorzystać z funkcji: Heating, UV, Plasma i Timer. Wskaźniki gasną automatycznie po upływie 15 sekund, i dalej miga tylko wskaźnik ON/ OFF. Dotknięciem dowolnego wskaźnika wyświetlacz znowu aktywuje się.

Tryb AUTO – Po włączeniu nawilżacza automatycznie aktywuje się tryb Auto, a na wyświetlaczu pokazuje się symbol . Nawilżacz sprawdza co minutę optymalną wilgotność powietrza. Jeśli wilgotność jest niższa od optymalnej wartości, nawilżacz rozpoczyna pracę z największą mocą, a przeciwnie – jeśli wilgotność w pomieszczeniu jest wystarczająca, nawilżacz pracuje z mniejszą mocą. W trybie Auto są dostępne funkcje: Warm Mist, UV, Plazma i Regulator Czasowy.

Tryby NIGHT i AUTO:

W urządzeniu jest automatycznie ustawiony optymalny poziom nawilżenia powietrza w zależności od temperatury w pomieszczeniu.





Np.: w pomieszczeniu, w którym nawilżacz jest uruchomiony, temperatura wynosi 24°C i wilgotność względna powietrza 53%.

Nawilżacz pracuje z maksymalną mocą, aby osiągnąć optymalny poziom wilgotności powietrza. Jeśli wilgotność powietrza jest niższa niż 53%, nawilżacz będzie pracował z największą mocą. Po osiągnięciu wilgotności powietrza 53% nawilżacz automatycznie zmniejsza moc do minimum. Nawilżacz sprawdza wilgotność powietrza co minutę.

Temperatura w pomieszczeniu – zob. nawilżacz (°C)	≤19	20	21	22	23	24	25	26	27	28	29	30	31	32	33	34	35	36	≥37
Wilgotność powietrza (%)	65	60	58	57	55	53	50	48	45	43	40	38	36	35	34	32	31	30	25









Tryb HEALTH – Po włączeniu trybu Zdrowie, na wyświetlaczu pokazuje się symbol . Następuje automatyczna aktywacja funkcji Warm Mist i UV. Nawilżacz rozpoczyna pracę z największą mocą, wilgotność powietrza jest ustawiona automatycznie na 60%. Jeśli wilgotność powietrza jest niższa niż 60%, nawilżacz będzie pracował z największą mocą. Po osiągnięciu wilgotności powietrza 60%, nawilżacz automatycznie zmniejsza moc do minimum. Nawilżacz sprawdza wilgotność powietrza co minutę.

Tryb BABY – Tryb BABY włącza się dotknięciem wskaźnika . Następuje automatyczna aktywacja funkcji Warm Mist, Plazma i UV. Nawilżacz rozpoczyna pracę z największą mocą, wilgotność powietrza jest ustawiona automatycznie na 55%. Jeśli wilgotność powietrza jest niższa niż 55%, nawilżacz będzie pracował z największą mocą. Po osiągnięciu wilgotności powietrza 55%, nawilżacz automatycznie zmniejsza moc do minimum. Nawilżacz sprawdza wilgotność powietrza co minutę.

- Naciśnięciem przycisku  ustawiamy potrzebny czas nawilżania. Czas można ustawić w zakresie od 1 do 12 godz. w krokach po 1 godzinie – godzinie dodajemy kolejnym naciśnięciem przycisku. Jeśli jest aktywna funkcja Regulatora Czasowego, na wyświetlaczu widnieje pożądana godzina. Aby wyzerować Regulator Czasowy, trzymaj przycisk, aż na wyświetlaczu pokaże się napis „Co” – następnie zwolnij przycisk – Regulator Czasowy jest teraz wyzerowany.
- Naciśnięciem przycisku  włącza się nawilżanie z podgrzewaniem, a na wyświetlaczu świeci się wskaźnik . Nawilżanie z podgrzewaniem rozpoczyna się w ciągu 10-15 minut. Aby wyłączyć tę funkcję, naciśnij ponownie przycisk – wskaźnik na wyświetlaczu gaśnie, a nawilżanie będzie znowu chłodne.
- Naciśnięciem przycisku  uruchamia się ustawianie stopnia wilgotności, a na wyświetlaczu świeci się wskaźnik  – wybierz potrzebną wilgotność w zakresie od 30% do 75%. Potrzebną wilgotność powietrza można ustawiać w krokach po 5%. Po przekroczeniu wilgotności 75%, na wyświetlaczu pojawi się komunikat „Co”, a po upływie trzech sekund nawilżacz automatycznie powraca do trybu AUTO. Po ustawieniu potrzebnego stopnia wilgotności, na wyświetlaczu pokazuje się aktualny poziom nawilżenia powietrza. Po ponownym naciśnięciu przycisku wyświetla się wartość ustawiona. Nawilżacz automatycznie dostosuje ilość pary do aktualnej wilgotności.
 - Gdy ustawiony poziom wilgotności powietrza jest o 1-10% wyższy od aktualnej wilgotności – nawilżacz włącza pierwszy stopień nawilżania.
 - Gdy ustawiony poziom wilgotności powietrza jest o 10-15% wyższy od aktualnej wilgotności – nawilżacz włącza czwarty stopień nawilżania.
 - Gdy ustawiony poziom wilgotności powietrza jest o 15% wyższy od aktualnej wilgotności – nawilżacz włącza siódmy stopień nawilżania.

W przypadku przekroczenia ustawionej wartości wilgotności, urządzenie zatrzymuje się. Ponownie włącza się

w razie spadku wilgotności powietrza poniżej ustawionego poziomu. Długie naciśnięcie przycisku  spowoduje wyzerowanie ustawionych wartości, a nawilżacz automatycznie powraca do trybu AUTO.

7. Naciśnięciem przycisku  włączamy funkcję Plazma, a na wyświetlaczu zapala się wskaźnik . Ponownym naciśnięciem przycisku wyłączamy funkcję Plazma. Długim naciśnięciem przycisku  włącza się / wyłącza podświetlenie urządzenia.
Urządzenie generuje jony dodatnie i ujemne za pomocą wysokiego napięcia. Jony ujemne są generowane w dużo większych ilościach niż jony dodatnie. Jony są otoczone cząsteczkami wody, które zapewniają ich długą trwałość. Zgrupowania jonów otaczają wirusy przelatujące w powietrzu, co powoduje naruszenie membrany wirusów, które ulegają natychmiastowemu zniszczeniu.
8. Naciśnięciem przycisku  włączamy funkcję UV, a na wyświetlaczu świeci się wskaźnik . Ponownym naciśnięciem przycisku wyłączamy funkcję UV.
9. Strumień pary można ustawić ręcznie, przesuwając palec przez przycisk MAX-MIN  – na wyświetlaczu wtedy zmienia się poziom . Do dyspozycji jest 7 poziomów intensywności pary. Przesunięciem palca przez symbol w prawo zwiększamy intensywność, a przeciwnie – po przesunięciu palca przez symbol w lewo intensywność zmniejsza się. Po 5 sekundach bezczynności ustawienie intensywności jest zapisane, a na wyświetlaczu widnieje aktualna wilgotność. W przypadku trybów NIGHT, HEALTH, BABY i CONSTANT HUMIDITY ręczna zmiana intensywności pary nie jest możliwa.
10. Automatyczne wyłączenie nawilżacza
Jeśli w zbiorniku brakuje wystarczającej ilości wody, nawilżacz automatycznie wyłącza się, a na wyświetlaczu zapala się wskaźnik braku wody ; jednocześnie zabrmi trzykrotne piknięcie (ta funkcja nie działa w przypadku aktywowanego trybu NIGHT). Przed dołaniem wody do zbiornika przekonaj się, że nawilżacz jest wyłączony i odłączony od sieci elektrycznej. Dolej wody i znowu włącz nawilżacz. Wskaźnik braku wody gaśnie, a nawilżacz znowu rozpoczyna pracę.
11. Niezależnie od aktualnie włączonego trybu, wyświetlacz i panel sterowania automatycznie gasną po upływie 15 sekund, a można je znowu aktywować naciśnięciem dowolnego przycisku.

Pamiętaj: Zawsze używaj wody tylko świeżej, destylowanej lub demineralizowanej, aby zapobiec jakiegokolwiek usterce.

Dodanie olejku aromatycznego

W przypadku chęci dodania olejku aromatycznego, naciśnij szufladkę do aromatu, aby ją wyjąć. Na podkładkę wewnątrz szufladki nanieś 1 do 3 kropli olejku aromatycznego. Ponowne naciśnięcie szufladki do aromatu unieruchomi ją w korpusie urządzenia.

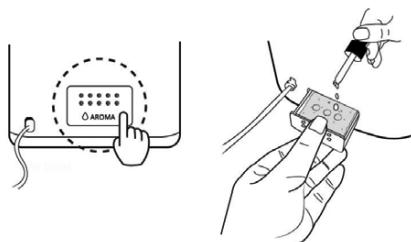

Filtr wody

- Ceramiczne kulki filtracyjne zmiękczzają twardą wodę.
- Ceramiczne kulki filtracyjne eliminują zapach wody.

Idealna wilgotność względna w powietrzu:

- Idealna WW dla człowieka: 45-65%
- Idealna WW do celów leczniczych: 40-55%
- Idealna WW dla biblioteki, galerii, mebli, instrumentów muzycznych itd.: 45-60%

Nawilżacz korzysta z ultradźwiękowego oscylatora o wysokiej częstotliwości, aby rozbić wodę na małe cząsteczki o średnicy ok. 1–5 μm . Wydmuch takiej wody z systemu wentylacyjnego do suchego powietrza, w którym woda odparuje, prowadzi do osiągnięcia pożądanej wilgotności.

Opis pilota zdalnego sterowania

1. ON/OFF
2. Tryb NIGHT
3. Tryb AUTO
4. Tryb BABY
5. Tryb HEALTHY
6. Stopień wilgotności
7. Podświetlenie nawilżacza
8. Regulator czasowy
9. Podgrzewanie pary
10. UV
11. Plazma
12. Intensywność pary

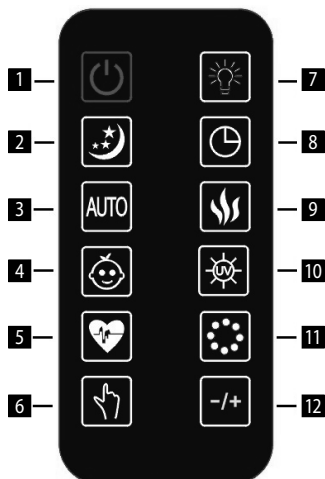

Przed pierwszym użyciem pilota wyjmij plastikową komorę z baterią.

Wymiana baterii w pilocie zdalnego sterowania

Z tyłu pilota w części dolnej znajduje się bateria. Naciśnij i wyjmij komorę z baterią. Usuń baterię i wymień ją na nową. Upewnij się, że bateria została prawidłowo założona. Wsuń komorę z baterią z powrotem do pilota.

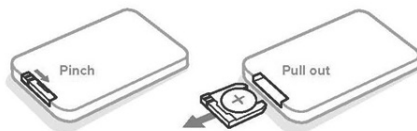

CZYSZCZENIE I KONSERWACJA

Niewystarczająca wilgotność w okresie zimowym może powodować suchość skóry i podrażnienie błony śluzowej nosa, częste przeziębienia, ból gardła itp. Nawilżacze powietrza wytwarzają wilgotność względną, chroniąc nasze zdrowie. Aby wykorzystać nawilżacz w maksymalnym stopniu, a jednocześnie zapobiec jego uszkodzeniu, należy kierować się poniższymi wskazówkami dotyczącymi konserwacji. W razie niestosowania się do poniższych wskazówek, w wodzie mogą rozmnożyć się niepożądane mikroorganizmy.

CODZIENNA KONSERWACJA

- Przed przystąpieniem do czyszczenia wyłącz urządzenie i odłącz go od sieci elektrycznej.
- Otwórz zbiornik na wodę oraz górną część nawilżacza.
- Starannie wypłucz i wyczyść zbiornik, aby usunąć osady i brud. Oczyść i wysusz go za pomocą miękkiej ściereczki lub ręcznika papierowego.
- Napełnij zbiornik świeżą zimną wodą z kranu zgodnie z opisem instrukcji uzupełniania wody.

COTYGODNIOWA KONSERWACJA

- Powtórz powyższe 3 punkty codziennej konserwacji.
- Wlej do zbiornika ok. 200 ml octu i odczekaj przez 15 minut. Następnie, za pomocą delikatnej szczoteczki, usuń kamień ze zbiornika – szczególną uwagę należy poświęcić na tarczę ultradźwiękową.
- Usuń kamień i resztki octu czystą miękką ściereczką.

OSTRZEŻENIA DOTYCZĄCE KONSERWACJI

- NIGDY nie zanurzaj jednostki głównej urządzenia w wodzie.
- Nie używaj do czyszczenia nawilżacza jakichkolwiek rozcieńczalników lub innych substancji agresywnych.
- Wewnętrzna część urządzenia należy czyścić miękką ściereczką.
- Do czyszczenia tarczy ultradźwiękowej używaj tylko delikatnej szczoteczki. Czyść ją raz w tygodniu. W celu oczyszczenia tarczy ultradźwiękowej można dodać 2 do 5 kropli octu – odczekaj przez ok. 5 minut. Następnie oczyść ją załączoną szczoteczka.
- Używaj szczoteczki z miękkim włosiem.
- Jeżeli w zbiorniku pozostaje woda, wymieniaj ją co najmniej raz na tydzień.

CZYSZCZENIE CERAMICZNYCH KULEK FILTRACYJNYCH

Do czyszczenia filtra z kulkami używaj 1 l czystej, destylowanej wody. Jeśli kulki nadal pozostają brudne, powtarzaj czyszczenie części. Skuteczność czyszczenia zwiększa się po zanurzeniu kulek ceramicznych w szklance z octem i pozostawieniu ich tam przez 5 minut. Następnie należy dokładnie opłukać kulki i pozostawić w suchym miejscu na 4-6 godzin do oschnięcia.

PRZECHOWYWANIE URZĄDZENIA

- Wyczyść i osusz nawilżacz zgodnie z powyższymi wskazówkami.
- Zaleca się przechowywanie urządzenia w oryginalnym opakowaniu.
- Nie narażaj go na działanie wysokich temperatur.

ROZWIĄZYWANIE PROBLEMÓW

Jeżeli nawilżacz nie działa prawidłowo, sprawdź następujące możliwe przyczyny.

Problem	Przyczyna	Rozwiązanie
Nawilżacz nie działa.	Niepodłączony przewód zasilający.	Podłącz przewód zasilający do gniazda.
Lampka kontrolna świeci się, ale z urządzenia nie uchodzi para.	Za dużo wody w zbiorniku.	Wylej trochę wody ze zbiornika.
Brak pary	Za niski poziom wody w zbiorniku.	Dolej wody do zbiornika.
	Ze zbiornika wypływa woda.	Sprawdź, czy zbiornik znajduje się w prawidłowej pozycji.
	Za niska temperatura urządzenia.	Przed użyciem pozostaw urządzenie przez pół godziny w temperaturze pokojowej.
	Osady na tarczy ultradźwiękowej	Oczyść tarczę ultradźwiękową.

Słabe ujęcie pary	Za dużo / za mało wody w zbiorniku	Opróżnij zbiornik z wody / dodaj wody do zbiornika.
	Osady na tarczy ultradźwiękowej	Oczyść tarczę ultradźwiękową.
	Za zimna woda	Użyj wody o temperaturze pokojowej.
	Zanieczyszczona woda	Wyczyść zbiornik i wlej do niego wodę świeżą, destylowaną lub demineralizowaną.
Na meblach osadza się biały pył.	Twarda woda może powodować osadzanie się pewnej ilości białego proszku na tarczy ultradźwiękowej. Biały proszek ulega rozkładowi w wyniku działania wibracji ultravioletowych, i jest on wydmuchiwany w powietrze wraz z parą. Biały proszek w powietrzu osadza się na meblach.	Jeżeli to staje się nieprzyjemne, użyj wody destylowanej. Pamiętaj, aby po krótkim użyciu oczyścić zarówno tarczę ultradźwiękową, jak również filtr.
Woda gromadzi się poza nawilżaczem lub jego otoczeniem.	Nasycenie wilgocią.	Wyłącz nawilżacz albo ustaw na nim niski poziom pary.
	Urządzenie nie jest w pozycji poziomej, a gromadzi się w nim woda.	Odłącz go i połóż na równej powierzchni. Nie kieruj dyszy parowej na przedmioty. Umieść urządzenie na wodoszczelnej, równej powierzchni, w odległości co najmniej 60 cm od podłogi.
Para niezwykle pachnie.	Urządzenie jest nowe.	Otwórz zbiornik na wodę i pozostaw go przez 12 godzin w ciemnym i chłodnym miejscu.
	Woda w zbiorniku jest brudna albo utrzymuje się w zbiorniku zbyt długo.	Wyczyść zbiornik i wlej do niego wodę świeżą, destylowaną lub demineralizowaną.
Urządzenie emituje niezwykle hałas	Odgłosy ze zbiornika są spowodowane małą zawartością wody.	Napełnij zbiornik wodą.
	Urządzenie nie stoi na równej powierzchni.	Przenieś urządzenie na stabilną i równą powierzchnię.
Urządzenie przestało wytwarzać parę.	Powietrze jest nawilżone w wystarczającym stopniu.	
	Na wyświetlaczu świeci się symbol braku wody.	Dolej wody do zbiornika.
	Zakończono odliczanie czasu zaprogramowanego za pomocą regulatora.	Włącz nawilżacz.

Na wyświetlaczu jest pokazywany błędny poziom wilgotności.	Pomieszczenie jest za duże.	Przenieść nawilżacz do mniejszego pomieszczenia.
	Para przedostała się do czujnika.	Wyłącz nawilżacz, przed ponownym użyciem przenieść go w suche miejsce i zaczekaj, aż dokładnie oschnie. Jeśli czujnik nadal nie będzie działał, skontaktuj się z autoryzowanym serwisem.
Panel sterowania nie działa.	Mokre dłonie.	Uważaj, aby Twoje dłonie były suche. Nie dotykaj urządzenia mokrymi dłońmi.
	Awaria panelu sterowania.	Skontaktuj się ze swoim sprzedawcą.
Para poza wylotem pary.	Błędnie założony zbiornik z wodą.	Wyłącz urządzenie i przekonaj się, że jest odłączone od sieci elektrycznej. Otwórz pokrywę i popraw umieszczenie zbiornika.
Funkcja ciepłej pary nie działa.	Nawilżacz nie jest wystarczająco zagrzany.	Zaczekaj kilka minut, aż urządzenie zagrzeje się i osiągnie właściwą temperaturę.
	Para jest zbyt delikatna.	Zwiększ intensywność strumienia pary.
	W pomieszczeniu jest zbyt zimno, a para ochładza się szybko.	Zwiększ intensywność strumienia pary oraz temperaturę w pomieszczeniu.
Pilot zdalnego sterowania nie działa.	Bateria w pilocie jest rozładowana.	Wymień baterię.
	Pilot jest poza zasięgiem urządzenia.	Podejdź bliżej do urządzenia i powtórz czynność.
	Przy baterii pozostała pokrywka z tworzywa.	Usuń ochronną pokrywę z tworzywa.
Na wyświetlaczu pokazuje się kod błędu E0.	Czujnik wody (PCB) i układ elektroniczny (PCB) są odłączone.	Skontaktuj się ze swoim sprzedawcą.
	Czujnik wody (PCB) jest uszkodzony.	Skontaktuj się ze swoim sprzedawcą.
Na wyświetlaczu pokazuje się kod błędu E1.	Awaria ustawień fabrycznych czujnika wody (PCB).	Aby zresetować urządzenie, postępuj wg poniższych kroków: 1. Wyłącz urządzenie i odłącz go od sieci elektrycznej. 2. Wyjmij zbiornik z wodą. 3. Osusz srebrny stojak podstawy. 4. Podłącz urządzenie do sieci elektrycznej. 5. Naciśnij dwukrotnie przycisk POWER, następnie znowu naciśnij i przytrzymaj przycisk POWER przez dwie sekundy. Na wyświetlaczu pojawi się PL i następnie PA. 6. Odłącz urządzenie od sieci elektrycznej. Reset jest gotowy. Cały proces resetowania urządzenia należy zakończyć w ciągu jednej minuty. Jeśli urządzenie nadal nie działa, skontaktuj się ze swoim sprzedawcą.
	Czujnik wody (PCB) jest uszkodzony.	Skontaktuj się ze swoim sprzedawcą.

<p>Na wyświetlaczu pokazuje się kod błędu EF.</p>	<p>Za dużo wody w podstawie.</p>	<p>Wyłącz nawilżacz i odłącz go od gniazda. Wymij zbiornik z wodą i wylej wodę z podstawy. Sprawdź, czy woda nie wycieka ze zbiornika. Jeśli nie wycieka, włóż zbiornik z powrotem do urządzenia.</p>
--	----------------------------------	---

OBSŁUGA ZA POMOCĄ APLIKACJI

Aby umożliwić obsługę urządzenia za pomocą aplikacji, należy połączyć go z Twoim telefonem i zezwolić mu na dostęp do Twojej sieci WiFi.

Zalecana odległość podczas ustawiania wynosi do 4 metrów.

Przekonaj się, że urządzenie, router i Twój telefon znajdują się blisko siebie tak, aby mogło odbyć się bezproblemowe sparowanie.

Pobranie i zainstalowanie aplikacji

1. Wczytaj kod QR poniżej (rys. 1), albo wyszukaj aplikację „Concept Home” w Google Play lub App Store, i pobierz aplikację do swojego telefonu.
2. Jeśli już masz „Concept Home”, otwórz aplikację, zaloguj się i przejdź na wskazówki dotyczące sparowania.
3. Jeśli jesteś nowym użytkownikiem, najpierw zarejestruj się (rys. 3-7), i dalej kieruj się instrukcjami aplikacji.



rys. 1

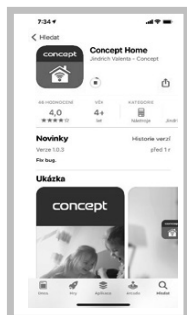

rys. 2

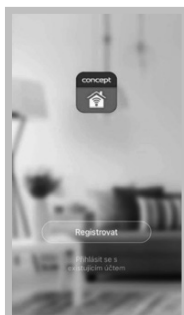

rys. 3



rys. 4

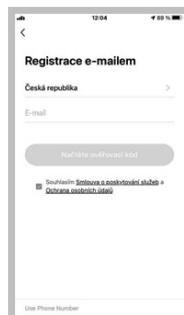

rys. 5

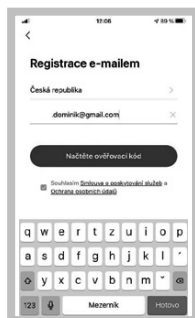

rys. 6



rys. 7

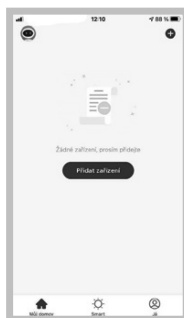

rys. 8



rys. 9

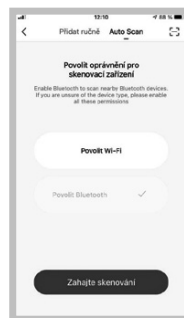

rys. 10



rys. 11



rys. 12



rys. 13



rys. 14

Instrukcja parowania urządzeń

1. Na początku parowania potrzebne jest połączenie z Twoją siecią WiFi.
2. Przed nawiązaniem połączenia aplikacji z urządzeniem upewnij się, że na urządzeniu miga ikonka WiFi, którą aktywuje się długim naciśnięciem tej ikonki.
3. Następnie naciśnij w aplikacji „Dodaj urządzenie” (rys. 8), aby dodać nowe urządzenie – rozwija się menu z opcjami „Dodaj ręcznie” albo „Auto scan” (rys. 9).
4. Wybierz opcję „Auto scan” i zezwól na połączenie z WiFi (rys. 10).
5. Wybierz Twoją sieć WiFi, do której urządzenie ma się przyłączyć, i wpisz jej hasło (rys. 10).
6. Rozpoczyna się proces skanowania, który może zająć jakiś czas (rys. 11).
7. Twój telefon wyszuka urządzenie i przyłączy go do Twojej sieci WiFi (rys. 11).
8. Wybierz Twoje urządzenie i kliknij w przycisk Dalej (rys. 12).
9. Po pomyślnym zakończeniu ustawiania (rys. 13) naciśnij „Zakończone” i przejdź do ekranu obsługi urządzenia (rys. 14).

Co robić w razie problemów z parowaniem

- Sprawdź poprawność wpisanego hasła Twojej sieci WiFi.
- Urządzenie współpracuje tylko z sieciami WiFi 2,4 GHz.
- Router jest przeciążony wieloma innymi urządzeniami.
- Błąd podczas próby nawiązania połączenia z urządzeniem; powróć do rysunku nr 9 i spróbuj połączyć się ręcznie z jego siecią WiFi.

Kompatybilność:

- System operacyjny urządzenia typu Smart – Android 5.0 lub wyższy
- IOS 9.0 lub wyższy
- Sieć WiFi – 2,4 GHz
- zabezpieczenie WPA1 i WPA2 (zalecane WPA2)

UWAGA: Urządzenie nie może pracować w sieciach WiFi zabezpieczonych za pomocą protokołu IEEE 802.1X (najczęściej firmowe sieci WiFi).

ŁĄCZNOŚĆ BEZPRZEWODOWA I KOMPATYBILNOŚĆ

- Spółka Jindřich Valenta – CONCEPT nie może w żaden sposób ponosić odpowiedzialności za jakiegokolwiek przypadkowe szkody, pośrednie lub następcze, jak również za utratę danych czy też straty spowodowane wyciekami danych w ramach komunikacji odbywającej się za pośrednictwem technologii bezprzewodowych.
- Nie można w 100% zapewnić pomyślnej komunikacji bezprzewodowej wszystkich urządzeń typu Smart oraz sieci WiFi (routerów). Ze względu na różnorodność urządzeń obecnych na rynku mogą wystąpić przypadki, kiedy charakter lub specyfikacja danego urządzenia typu Smart czy też sieci WiFi (routera) uniemożliwia łączność, ewentualnie łączność jest zakłócona. Na pomyślne nawiązanie komunikacji bezprzewodowej za pośrednictwem

sięci WiFi wpływa ponadto szereg innych czynników, takich jak konfiguracja sprzętu i oprogramowania. Na połączenie pomiędzy urządzeniem i Twoją siecią WiFi mogą niekorzystnie wpływać także sieci WiFi w otoczeniu, które mogą działać na tym samym kanale, a przez to zakłócać łączność (np. na osiedlach, w domach wielorodzinnych itp.). Opisane powyżej fakty nie stanowią powodu do reklamacji urządzenia.

- Właścicielem i operatorem aplikacji jest podmiot trzeci (dalej „Podmiot”) będący podmiotem różnym od spółki Jindřich Valenta – CONCEPT (dalej tylko „Sprzedawca”). Sprzedawca nie udostępnia Podmiotowi żadnych danych osobowych. Klient, dokonując rejestracji w aplikacji, udostępnia swoje dane bezpośrednio Podmiotowi, który staje się administratorem danych osobowych. Działanie aplikacji i związana z tym ochrona danych osobowych kierują się zasadami opracowanymi przez Podmiot.

SERWIS

Bardziej kompleksowe konserwacje lub naprawy wymagające ingerencji w wewnętrzne elementy produktu mogą być wykonywane wyłącznie przez wykwalifikowany serwis.

OCHRONA ŚRODOWISKA

- Preferujemy recykling materiałów opakowaniowych oraz starych urządzeń elektrycznych.
- Karton od urządzenia można oddać w punkcie zbiórki odpadów sortowanych.
- Plastikowe worki z polietylenu (PE) oddajemy w punkcie zbiórki materiałów do recyklingu.

Recykling urządzenia po zakończeniu użytkowania



Urządzenie jest oznakowane zgodnie z dyrektywą europejską 2012/19/UE w sprawie zużytego sprzętu elektrycznego i elektronicznego (WEEE). Symbol na produkcie lub jego opakowaniu oznacza, że takiego produktu nie wolno traktować jako odpadu komunalnego. Należy przekazać go do punktu zbiórki i recyklingu urządzeń elektrycznych i elektronicznych. Zapewnienie prawidłowej utylizacji produktu zapobiega negatywnemu oddziaływaniu na środowisko i zdrowie ludzi, jakie mogłoby wynikać z niewłaściwej utylizacji produktu. Utylizację należy wykonać zgodnie z przepisami dotyczącymi postępowania z odpadami. W celu uzyskania szczegółowych informacji na temat recyklingu produktu należy zwrócić się do lokalnego urzędu, firmy zajmującej się utylizacją odpadów z gospodarstw domowych lub sklepu, w którym zakupiono produkt.



Produkt spełnia wszystkie stosowne wymagania podstawowe, nakładane na niego przez dyrektywy UE.

Tekst, wygląd i specyfikacja techniczna mogą ulec zmianie bez uprzedniego powiadomienia, do czego zastrzegamy sobie prawo.

KÖSZÖNETNYILVÁNÍTÁS

Köszönjük, hogy megvásárolta ezt a Concept márkájú készüléket, és kívánjuk, hogy használata során végig elégedett legyen termékünkkel.

Az első használat előtt figyelmesen tanulmányozza át az egész használati útmutatót, és őrizze meg. Gondoskodjon róla, hogy a terméket kezelő valamennyi személy megismerje az útmutató tartalmát.

Műszaki adatok	
Feszültség	220-240 V, 50/60 Hz
Teljesítményfelvétel	30 W (hideg pára), 110 W (meleg pára)
A víztartály kapacitása	4,3 l
Teljesítmény	≥350 ml/h (hideg pára), ±50 ml/h (meleg pára)
Zajsztint	≤35 dB
Méret	23,5x20x34,8 cm
Frekvenciatartomány	2412–2472 MHz
Az adó teljesítménye (max.)	17,30 dBm

FONTOS BIZTONSÁGI FIGYELMEZTETÉSEK

- Ne használja a terméket az ebben az útmutatóban leírtaktól eltérően.
- Az első használat előtt távolítsa el a készülékről minden csomagoló- és marketinganyagot.
- Ellenőrizze, hogy a csatlakoztatott feszültség megfelel-e a típuscímkén megadott értékeknek.
- A készüléket csak stabil felületre tegye, más hőforrásoktól távol.
- Ne hagyja a készüléket felügyelet nélkül, ha be van kapcsolva, vagy csatlakoztatva van az elektromos hálózathoz.
- Amikor csatlakoztatja az elektromos hálózathoz, vagy kihúzza a hálózathoz, a ki/bekapcsoló gombnak kikapcsolt állásban kell lennie.
- A készüléket soha ne a kábelnél fogva húzza ki az aljzatból, hanem fogja meg a csatlakozót, és úgy húzza ki.
- Ne engedje, hogy gyermekek vagy cselekvőképtelen személyek hozzáférjenek a készülékhez.
- Csökkent mozgásképességgel, csökkent érzékszervi képességekkel vagy nem megfelelő szellemi alkalmassággal bíró, valamint a használati útmutatót nem ismerő személyek csak felelős, az útmutatót ismerő személy felügyelete alatt használhatják a készüléket.

- Legyen különösen óvatos, ha a készüléket gyermekek közelében használja.
- Ne engedje, hogy a készüléket játékokra használják.
- Soha ne dugja a kezét, ceruzát vagy más tárgyat a készülék nyílásaiba.
- Soha ne használja a készüléket a fedőrácsok nélkül.
- Kisgyermeket vagy beteg személyeket ne tegyen ki a közvetlen légáramlásnak.
- Ne takarja le a készüléket.
- Ne akasszon semmit a készülékre, és ne tegyen semmit elé.
- A készüléket csak álló helyzetben szabad használni.
- Ne használja a készüléket zuhany, kád, mosdó vagy medence közelében.
- Ne használja a készüléket nedves vagy poros helyen.
- Ne használja a készüléket olyan környezetben, ahol robbanékony gázok vagy gyúlékony anyagok (oldószer, lakk, ragasztó stb.) találhatóak.
- A párasítót tegye a belső falhoz a konnektorhoz közel. A legnagyobb hatékonyság elérése érdekében a párasítót a faltól legalább 10 cm-re kell elhelyezni.
- Ne töltsön vizet a párasítóba, ha csatlakoztatva van a konnektorba, mindig először húzza ki a hálózathoz.
- A párasítót stabil, síma felületre helyezze, legalább 60 cm-rel a padló fölé.
- A páraelvezetést ne irányítsa a fal felé.
- Ha a készüléket nem használja, mindig húzza ki az elektromos hálózathoz.
- Üzemelés közben a készüléket SOHA ne döntse meg, ne üritse ki, és ne helyezze át.
- A készülék áthelyezése vagy a víztartállyal való tevékenység előtt a készüléket mindig húzza ki az elektromos hálózathoz.
- A vizet ne öntse soha más nyílásba, csak a víztartályba.
- A túlzott páratartalom a helyiségben vízkicsapódást okozhat az ablakokon és a bútoron. Ha ilyen tapasztal, kapcsolja ki a párasítót.
- **A készülék össze- vagy szétszerelése előtt húzza ki a tápkábelt az aljzathoz.**
- **Tisztítás előtt és használat után kapcsolja ki a készüléket, és húzza ki a hálózati aljzathoz.**
- Tartsa tisztán a készüléket, vigyázzon, nehogy idegen tárgy kerüljön a rácsok nyílásaiba. Súlyos sérülést, rövidzárlatot vagy tüzet okozhat, vagy kárt tehet a készülékben.
- A készülék tisztításához ne használjon durva és kémiai agresszív anyagokat.

- **Ne használja a készüléket sérült kábellel vagy csatlakozóval, haladéktalanul javíttassa meg a hibát szakszervizben.**
- Ne használja a készüléket, ha nem működik megfelelően, ha leesett, megsérült vagy nedves lett. Megvizsgálás és javítás céljából vigye szakszervizbe.
- A készüléket ne használja a szabadban.
- A készülék csak háztartási használatra alkalmas, kereskedelmi használatra nem való.
- Ne nyúljon a készülékhez nedves vagy vizes kézzel.
- Se a tápkábelt, se a csatlakozót, se a készüléket ne merítse vízbe vagy más folyadékba.
- Ne javítsa maga a készüléket. Forduljon szakszervizhez.
- Ezt a készüléket csak 8 évnél idősebb gyerekek használhatják, és olyan csökkent fizikai vagy mentális képességű személyek, akik felügyelet alatt vannak, vagy ismertették velük a készülék biztonságos használati módját és tisztában vannak az esetleges veszélyekkel. A felhasználói karbantartást és tisztítást gyerekek nem végezhetik, ha nem idősebbek 8 évnél, és nincsenek felügyelet alatt. A 8 évnél fiatalabb gyerekeket tartsa távol a készüléktől és a vezetékektől. Gyermeknek tilos a készülékkel játszani.
- Illóolajok használata előtt ellenőrizze esetleges káros hatásukat az egészségre.
- Mindig minőségi illóolajat használjon, amely tiszta, 100%-ban természetes és alkalmas diffúzióra. Mértékkel és óvatosan használja őket. Kövesse az illóolaj csomagolásán feltüntetett utasításokat és figyelmeztetéseket.
- Terhes anyáknak, epilepsziában, asztmában, allergiában, szívbetegségben vagy egyéb súlyos betegségben szenvedőknek nem ajánlott illóolajokat használni.
- Az illóolajokat legfeljebb 10 percig használja. Ne használjon illóolajat 3 év alatti kisgyermek jelenlétében.
- Az illóolaj hozzáadása előtt mindig először töltsen meg a tartályt vízzel.

Ha nem tartja be a gyártó utasításait, az esetleges javításra nem vonatkozik a jótállás.

BIZTONSÁGI TUDNIVALÓK A FELHASZNÁLÓ SZÁMÁRA

Megjegyzés: A párasító, mint minden elektromos készülék, üzemeltetés közben figyelmet igényel.

Megjegyzés: Ha a falon vagy az ablakokon nedvesség jelenik meg, kapcsolja ki a párasítót. A túlzott páratartalom a helyiségben kárt okozhat. Ne torlaszolja el a levegő bemenetét és kimenetét.

A TERMÉK LEÍRÁSA

- 1 Párakimenet
- 2 A víztartály fedele
- 3 Szűrő
- 4 Fogantyú
- 5 Víztartály
- 6 A vezérlés indikátorai
- 7 Alapzat
- 8 Az alapzat állványa
- 9 Érzékelő
- 10 Tápkábel
- 11 Háttérvilágítás

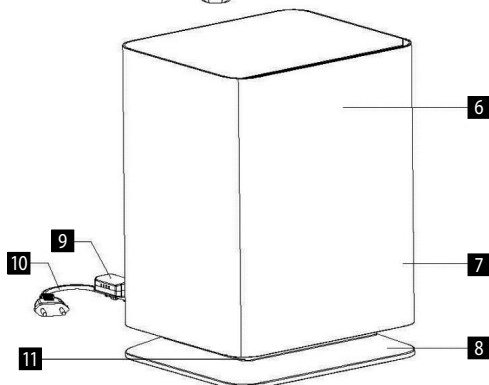
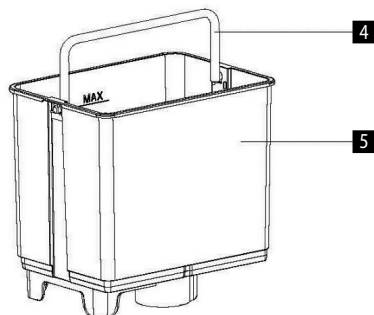
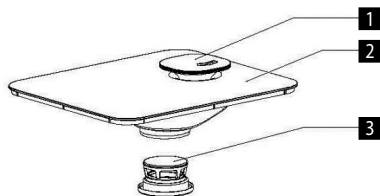
**A KIJELZŐ ÉS A KEZELŐPANEL**

- A** A párasítás intenzitásának beállítása
- B** A páratartalom százalékos megjelenítése
- C** A helyiség hőmérsékletének indikátora
- D** Időzítő
- E** Kevés a víz a tartályban
- F** Plazma
- G** Meleg pára beállítására szolgáló indikátor
- H** UV
- I** ÉJSZAKA üzemmód
- J** AUTO üzemmód
- K** HEALTH üzemmód
- L** BABY üzemmód
- M** Páraszint beállításának indikátora





HASZNÁLAT

AZ ELSŐ HASZNÁLAT ELŐTT

1. Győződjön meg róla, hogy a készülék ki van kapcsolva, és ki van húzva az elektromos hálózathoz.
2. A párasítót helyezze sima felületre, legalább 60 cm-rel a padló fölé, és legalább 10 cm-re a faltól. Nem javasoljuk, hogy a párasítót drága bútorra tegye.
3. Utasítások a víz tartályba töltésére
 - Emelje le a tartályt az alappatról.
 - Vegye le a víztartály fedelét, és öntsön bele friss hideg vizet.
 - NE TÖLTSSÖN A TARTÁLYBA MELEG VIZET, VÍZSZIVÁRGÁSRA KERÜLHET SOR.
 - A tartály feltöltése után helyezze vissza a fedelet, és a tartályt tegye vissza az alapzatra. A víz automatikusan folyni kezd a készülék alapzatába.
4. Csatlakoztassa a tápkábelt az elektromos hálózathoz.

KEZELÉSI ÚTMUTATÓ

1. Csatlakoztassa a párologtatót az ajánlott bemeneti feszültségű elektromos hálózathoz. Ezután kigyullad a piros ON/OFF ikon .
2. A készüléket az ON/OFF ikon megérintésével hozhatja működésbe. Ezután kigyullad a kijelző és a kezelőpanel az indikátorokkal. A párologtató automatikusan működni kezd **AUTO** üzemmódban. Ez az ikon megjelenik a kijelzőn a levegő aktuális hőmérsékletével és páratartalmával.
3. A MODE  gomb megnyomásával választhat az éjszaka, egészség vagy auto üzemmódok közül. Nyomogatással tud az üzemmódok között váltani.

NIGHT üzemmód – Az éjszakai üzemmód bekapcsolása után a kijelzőn megjelenik egy  ikon, és ezzel együtt minden más indikátor fénye томul. A továbbiakban ezeket a funkciókat lehet használni – heating, UV, plasma és timer. 15 másodperc elteltével az indikátorok automatikusan kialszanak, csak az ON/OFF villog. Bármelyik indikátor megérintésével ismét aktiválhatja a kijelzőt.

AUTO üzemmód – A párasító bekapcsolása után automatikusan az auto üzemmód aktiválódik, és a kijelzőn megjelenik az **AUTO** ikon. A párasító percenként ellenőrzi a levegő optimális hőmérsékletét és páratartalmát, ha a levegő páratartalma alacsonyabb, mint az optimális, a párasító a legnagyobb teljesítményre kapcsol, ezzel szemben ha a páratartalom a szobában kielégítő, a párasító alacsonyabb teljesítményen működik. A warm mist, UV, plazma és időzítő funkció elérhető auto üzemmódban.





NIGHT és AUTO üzemmód:

A készülék automatikusan a levegő optimális párasítására van beállítva a helyiségben lévő hőmérséklettel függően. Pl.: A helyiségben, ahol a készüléket beindították, 24 °C a hőmérséklet, a levegő optimális páratartalma pedig 53 %. A párasító maximális teljesítményen működik, míg el nem éri a levegő optimális páratartalmát. Ha a levegő páratartalma 53 %-nál alacsonyabb, a párasító maximális teljesítménnyel fog működni. Az 53 %-os páratartalom elérése után a párasító automatikusan minimálisra csökkenti teljesítményét. A párasító percenként ellenőrzi a levegő páratartalmát.









A helyiség hőmérséklete – Id. Párasító (°C)	≤19	20	21	22	23	24	25	26	27	28	29	30	31	32	33	34	35	36	≥37
A levegő páratartalma (%)	65	60	58	57	55	53	50	48	45	43	40	38	36	35	34	32	31	30	25

HEALTH üzemmód – A health üzemmód bekapcsolása után a kijelzőn megjelenik a  ikon. A warm mist és UV funkció automatikusan aktiválódik. A párasító maximális teljesítményen kezd működni, a levegő páratartalma automatikusan 60 %-ra van állítva. Ha a levegő páratartalma 60 %-nál alacsonyabb, a párasító maximális teljesítménnyel fog működni. Az 60 %-os páratartalom elérése után a párasító automatikusan minimálisra csökkenti teljesítményét. A párasító percenként ellenőrzi a levegő páratartalmát.

BABY üzemmód – A BABY üzemmódot a  ikon megérintésével kapcsolhatja be. A warm mist, plazma és UV funkció automatikusan aktiválódik. A párasító maximális teljesítményen kezd működni, a levegő páratartalma automatikusan 55 %-ra van állítva. Ha a levegő páratartalma 55 %-nál alacsonyabb, a párasító maximális teljesítménnyel fog működni. Az 55 %-os páratartalom elérése után a párasító automatikusan minimálisra csökkenti teljesítményét. A párasító percenként ellenőrzi a levegő páratartalmát.

- A  gomb megnyomásával beállíthatja a párasítás kívánt időtartamát. Az időt a gomb nyomogatásával 1-12 között lehet beállítani 1 órás intervallumokban. Ha az időzítő funkció aktív, a kijelzőn világít a kívánt óra. Az időzítés törléséhez tartsa lenyomva a gombot, míg a kijelzőn megjelenik a „Co” felirat, ezután engedje el a gombot, és az időzítés törölve van.
- A  gomb megnyomásával indíthatja el a melegített párasítást, és a kijelzőn megjelenik a  ikon. A melegített párasítás 10-15 perc alatt indul be. A funkció kikapcsolásához nyomja meg újra a gombot, az indikátor eltűnik a kijelzőről, és a párasítás ismét kihűl.
- A  gomb megnyomásával indítja el a páraszint beállítását, a kijelzőn pedig megjelenik a  indikátor, 30-75 % között választhatja ki a levegő kívánt páratartalmát. A levegő kívánt páratartalmát 5%-os lépésekben lehet állítani. Ha a páratartalom meghaladja a 75 %-ot, a kijelzőn megjelenik a „Co” felirat, és három perc elteltével a párasító automatikusan visszatér AUTO üzemmódba. A levegő kívánt páratartalmának beállítása után a kijelzőn megjelenik a levegő aktuális páratartalma. A gomb újabb megnyomásával megjelenítheti a beállított értéket. A párasító az aktuális páratartalomnak megfelelően automatikusan módosítja a páramennyiségét.
 - Ha a jelenleginél 1-10 %-kal magasabb páratartalom van beállítva. A párasító a párasítási szintet az első fokozatra állítja be.
 - Ha a jelenleginél 10-15 %-kal magasabb páratartalom van beállítva. A párasító a párasítási szintet a negyedik fokozatra állítja be.
 - Ha a jelenleginél 15 %-kal magasabb páratartalom van beállítva. A párasító a párasítási szintet a hetedik fokozatra állítja be.

Abban az esetben, ha a páratartalom meghaladja a beállított értéket, a készülék leáll. Újraindul, amint a levegő páratartalma a beállított szint alá süllyed. A  gomb hosszú megnyomásával törölheti a beállított értékeket, és a párasító automatikusan visszatér AUTO üzemmódba.

7. A  gomb megnyomásával indítja el a plazma funkciót, a kijelzőn megjelenik a  indikátor. A gomb ismételt megnyomásával kikapcsolhatja a plazma funkciót. A  gomb hosszú megnyomásával tudja kezelni a készülék háttérvilágításának be- /kikapcsolását.
- A készülék nagyfeszültség segítségével pozitív és negatív ionokat hoz létre. Negatív iont sokkal nagyobb mennyiségben, mint pozitívat. Ezeket az ionokat vízmolekulák veszik körül, amelyek gondoskodnak hosszú élettartamukról. Az ionszűrők pedig körülveszik a levegőben szálló vírusokat, felsértik membránjukat és ezzel elpusztítják őket.
8. A  gomb megnyomásával indítja el az UV funkciót, a kijelzőn megjelenik a  indikátor. A gomb ismételt megnyomásával kikapcsolhatja az UV funkciót.
9. Ujját a MAX-MIN gombon végighúzva  kézzel is beállíthatja a pára kibocsátást, a kijelzőn módosul a fokozat száma  1-7 pára intenzitási fokozat áll rendelkezésre. Az ujját jobbra húzva növeli az intenzitást, ha balra húzza az ujját, csökkenti az intenzitást. 5 másodperc tétlenséget követően az intenzitás be van állítva, és a kijelzőn megjelenik az aktuális páratartalom. NIGHT, HEALTH, BABY és CONSTANT HUMIDITY üzemmódban nem lehet kézzel módosítani az intenzitást.
10. A párasító automatikus kikapcsolása
Ha a víztartályban nincs elég víz, a párasító automatikusan kikapcsol, a kijelzőn megjelenik a kevés víz indikátora , és a készülék háromszor sípol (ez a funkció nem működik, ha a NIGHT üzemmód aktív). Mielőtt vizet tölt a tartályba, győződjön meg róla, hogy a párasító ki van kapcsolva és ki van húzva az áramforrásból. Töltsön bele vizet és kapcsolja be újra a párasítót. A kevés víz indikátor eltűnik és a párasító ismét működni kezd.
11. Függetlenül attól, melyik üzemmód van bekapcsolva, 15 másodperc elteltével a kijelző és a kezelőpanel kialszik, bármelyik gomb megnyomásával újra aktiválhatja.

Megj.: Mindig csak friss, desztillált vagy ionmentes vizet használjon, hogy elkerüljön a zavart.

Aromaolaj hozzáadása

Ha aromaolajat szeretne hozzáadni, nyomja meg az aromacsatlakozót, hogy le tudja venni. Cseppentsen be 1-3 csepp aromaolajat. Az aromacsatlakozó ismételt megnyomásával rögzítse újra a készülék házában.

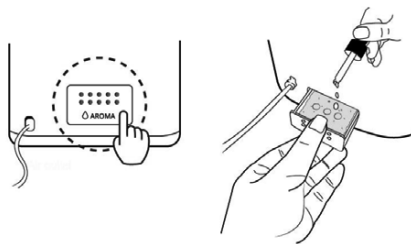

Vízszűrő

- A kerámiagolyók a szűrőben lágyítják a kemény vizet.
- A kerámiagolyók a szűrőben semlegesítik a víz szagát.

A levegő ideális relatív páratartalma:

- Ideális relatív páratartalom emberek számára: 45-65%
- Ideális relatív páratartalom gyógyászati célokra: 40-55%
- Ideális relatív páratartalom könyvszekrény, galéria, bútor, hangszerek stb. számára: 45-60%

A párasító ultrahangos nagyfrekvenciás oszcillátort használ arra, hogy a vizet apró, kb. 1–5 µm átmérőjű vízcseppekké zúzza. A szellőzőrendszer ezt a vizet kifújja a száraz levegőbe, ahol elpárolog, és ezzel eléri a kívánt páratartalmat.

A távirányító leírása

1. ON/OFF
2. NIGHT üzemmód
3. AUTO üzemmód
4. BABY üzemmód
5. HEALTHY üzemmód
6. A páratartalom szintje
7. A párasító háttérvilágítása
8. Időzítő
9. Páramelegítés
10. UV
11. Plazma
12. Párintenzitás

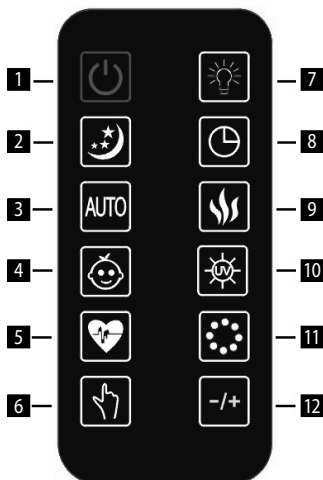
A távirányító használatba vétele előtt távolítsa el az elem műanyag borítását.**Az elem cseréje a távirányítóban**

A távirányító hátsó, alsó részében található az elem. Nyomja meg és húzza ki a fiókot az elemmel. Vegye ki az elemet, és cserélje ki újra. Bizonyosodjon meg róla, hogy az elemet helyesen tette be. Csúsztassa vissza a fiókot az elemmel a távirányítóba.

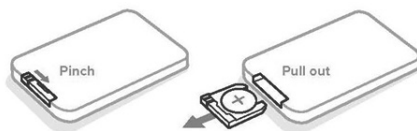
**TISZTÍTÁS ÉS KARBANTARTÁS**

Télen az alacsony páratartalom kiszáradhatja a bőrt, és az ornyálkahártya kellemetlen irritációját, gyakori megfázást, torokfájást stb. okozhat. A légpárasító relatív páratartalmat hoz létre, és védi az egészségét. Annak érdekében, hogy a párasítót minél jobban ki tudja használni, és ne hibásodjon meg, tartsa be a karbantartására vonatkozó alábbi utasításokat. Ha ezeket az utasításokat nem tartja be, a vízben nem kívánatos mikroorganizmusok szaporodhatnak el.

NAPI KARBANTARTÁS

- Tisztítás előtt kapcsolja ki a készüléket, és húzza ki a hálózati csatlakozót.
- Hajtsa le a víztartályt és a légpárasító felső részét.
- A tartályt alaposan öblítse ki és tisztítsa meg, hogy eltávolítsa a lerakódásokat és szennyeződések. Tisztítsa meg, és egy tiszta, puha rongy vagy papírtörölő segítségével szárítsa meg.
- Töltse meg a tartályt friss, hideg csapvízzel, ahogy a víztöltéssel kapcsolatos utasítások előírják.

HETI KARBANTARTÁS

- Ismétlje meg a napi karbantartás 3 fenti lépését.
- A tartályba töltsön kb. 200 ml ecetet, és hagyja 15 percig hatni. Ezután a tartályban, különösen az ultrahangos lemezen lévő vízkövet távolítsa el egy finom kefével.
- A vízkövet és az ecetmaradékot távolítsa el egy tiszta, puha ronggyal.

FIGYELMEZTETÉS A KARBANTARTÁSSAL KAPCSOLATBAN

- SOHA ne merítse a készülék főegységét vízbe.
- A párasító tisztításához ne használjon oldószert vagy más agresszív anyagot.
- A készülék belső részeit egy puha ronggyal tisztítsa.
- Az ultrahangos lemezt csak finom kefével tisztítsa. Hetente egyszer tisztítsa meg. Az ultrahangos lemezeire tehet 2-5 csepp ecetet - hagyja 5 percig hatni. Ezután tisztítsa meg a mellékelt kefével.
- Finom sörtéjű kefét használjon.
- Ha a tartályban maradt víz, legalább hetente cserélje.

A KERÁMIA SZÜRŐGOLYÓK TISZTÍTÁSA

A golyós szűrő tisztítására 1 l tiszta desztillált vizet használjon. Ha a golyók továbbra is piszkosak, a tisztítást gyakrabban kell megismételni. A tisztítás nagyobb hatékonysága érdekében a golyókat tegye egy pohár ecetbe, és hagyja 5 percig hatni. Ezután alaposan öblítse le a golyókat, és 4-6 órán keresztül hagyja egy száraz helyen száradni.

A KÉSZÜLÉK TÁROLÁSA

- Tisztítsa meg és szárítsa meg a párasítót a fenti utasítások alapján.
- Javasoljuk, hogy a készüléket az eredeti csomagolásában tárolja.
- Ne tegye ki magas hőmérsékletnek.

HIBAELHÁRÍTÁS

Ha a párasító nem működik megfelelően, ellenőrizze az alábbi lehetséges okokat:

Hiba	Ok	Megoldás
A párasító nem működik.	Nincs bedugva a tápkábel.	Csatlakoztassa a tápkábelt a konnektorhoz.
A kontroll-lámpa ég, de a készülékből nem jön pára.	A tartályban túl sok víz van.	Öntsön ki egy kis vizet a tartályból.
Nincs pára	A tartályban túl alacsony a vízszint.	Töltsön vizet a tartályba.
	A tartályból folyik a víz.	Ellenőrizze, megfelelő pozícióban van-e a tartály.
	A készülék hőmérséklete túl alacsony.	Használat előtt helyezze a készüléket egy fél órára szobahőmérsékletre.
	Lerakódás az ultrahangos lemezen	Tisztítsa meg az ultrahangos lemezt.
Gyenge a pára	Túl sok / túl kevés a víz a tartályban	Öntsön ki vizet a tartályból / töltsön vizet a tartályba.
	Lerakódás az ultrahangos lemezen	Tisztítsa meg az ultrahangos lemezt.
	A víz túl hideg	Szobahőmérsékletű vizet használjon.
	A víz nem tiszta.	Tisztítsa meg a tartályt, és öntsön bele friss, desztillált vagy ionmentes vizet.

A bútoron fehér por keletkezik.	A kemény víz miatt az ultrahangos lemezen bizonyos mennyiségű fehér por rakódhat le. A lerakódott fehér por az ultrahangos rezgés hatására felszabadul, és a párával együtt a levegőbe kerül. A levegőben lévő fehér por rátelepedik a bútorra.	Ha a probléma kellemetlenné válik, használjon desztillált vizet. Ne felejtse el némi használat után az ultrahangos lemezt és a szűrőt megtisztítani.
Víz gyűlik össze a párasítón kívül vagy a környékén.	A levegő telítődött párával.	Kapcsolja ki a párasítót, vagy állítsa alacsony páraszintre.
	A készülék nem függőlegesen áll, és összegyűlik benne a víz.	Húzza ki, és állítsa egyenes felületre. A fűvókát ne irányítsa tárgyakra. Helyezze vízálló sima felületre, legalább 60 cm-re a talajtól.
A páranak szokatlan szaga van.	A készülék új.	Vegye ki a víztartályt, és tegye félre 12 órára egy sötét és hűvös helyre.
	A tartályban lévő víz szennyezett, vagy túl sokáig volt a tartályban.	Tisztítsa meg a tartályt, és öntsön bele friss, desztillált vagy ionmentes vizet.
A készülék szokatlan zajt ad ki	A hangot a túl kevés víz okozza a tartályban.	Töltse meg a tartályt vízzel.
	A készülék nem sima felületen áll.	Tegye át a készüléket egy stabil, sima felületre.
A készülék nem termel párárt.	A levegő elég páras.	
	A kevés víz ikon világít a kijelzőn.	Töltse fel a víztartályt.
	A beállított időzítés befejeződött.	Kapcsolja be a párasítót
A kijelzőn hibás páraszint jelenik meg.	A helyiség túl nagy.	Tegye át a párasítót egy kisebb helyiségbe.
	Bepárasodott az érzékelő.	Kapcsolja ki a párasítót, és egy száraz helyen hagyja megszáradni, mielőtt újra használja. Ha az érzékelő még mindig nem működik, vegye fel a kapcsolatot egy szakszervizzel.
A kezelőpanel nem működik.	Nedves a keze.	Ügyeljen rá, hogy a keze száraz legyen. Ne nyúljon a készülékhez nedves kézzel.
	A kezelőpanel nem működik.	Vegye fel a kapcsolatot a forgalmazóval.
Pára szivárog a pára kimenet mellett.	A víztartály rosszul van betéve.	Kapcsolja ki a készüléket, és győződjön meg róla, hogy nincs bedugva a villanyáramba. Nyissa fel a fedelet, és helyezze el megfelelően a tartályt.
A meleg pára funkció nem működik.	A párasító nem melegedett fel eléggé.	Várjon néhány percet, míg a készülék megfelelő hőmérsékletre melegszik.
	A pára túl finom.	Növelje a pára kibocsátás szintjét.
	A helyiségben túl hideg van, és a pára hamar kihűl.	Növelje a pára kibocsátás szintjét és a helyiség hőmérsékletét.

A távirányító nem működik.	Az elemek a távirányítóban lemerültek.	Cserélje ki az elemeket
	A távirányító a készülék hatótávolságán kívül van.	Menjen közelebb a készülékhez, és próbálkozzon újra.
	Az elemen maradt a műanyag borítás.	Távolítsa el a műanyag védőborítást.
A kijelzőn E0 hibaüzenet jelenik meg.	A vízázékelő (PCB) és az elektronika (PCB) szétkapcsolódott.	Vegye fel a kapcsolatot a forgalmazóval.
	A vízázékelő (PCB) elromlott.	Vegye fel a kapcsolatot a forgalmazóval.
A kijelzőn E1 hibaüzenet jelenik meg.	A vízázékelő (PCB) gyári beállításokra való visszaállítása sikertelen.	Kövesse az alábbi pontokat a készülék visszaállításához: 1. Kapcsolja ki a készüléket, és húzza ki az elektromos hálózatról. 2. Vegye ki a víztartályt. 3. Szárítsa meg az alapzat ezüst állványát. 4. Csatlakoztassa a készüléket az elektromos hálózathoz. 5. Nyomja meg kétszer a POWER gombot, majd újra nyomja meg, és két másodpercig tartsa lenyomva. A kijelzőn PL, majd PA üzenet jelenik meg. 6. Húzza ki a készüléket az elektromos hálózatról. A visszaállítás megtörtént. Az egész visszaállítási folyamatnak egy perc alatt be kell fejeződnie. Ha a készülék továbbra sem működik, forduljon a forgalmazóhoz.
	A vízázékelő (PCB) elromlott.	Vegye fel a kapcsolatot a forgalmazóval.
A kijelzőn EF hibaüzenet jelenik meg.	Az alapzatban túl sok víz van.	Kapcsolja ki a párosítót, és húzza ki a konnektorból. Vegye ki a víztartályt, és öntse ki a vizet az alapzatról. Ellenőrizze, nem esz-e a víztartály. Ha nem, tegye vissza a tartályt a készülékbe.

VEZÉRLÉS ALKALMAZÁSSAL

Mielőtt az alkalmazással vezérelni tudja a készüléket, össze kell kapcsolnia telefonjával és lehetővé kell tennie, hogy elérje a WiFi hálózatot.

Javasolt távolság a beállításnál: 4 méteren belül.

Bizonyosodjon meg róla, hogy a készülék, a router és a mobiltelefonja közel vannak egymáshoz, hogy gond nélkül párosítani lehessen.

Az alkalmazás letöltése és telepítése

1. Szkenelje be az alábbi QR-kódot (1. ábra), keresse meg a „Concept Home” alkalmazást a Google Play-en vagy az App Store-ban, és töltsse le mobiltelefonjára.
2. Ha már rendelkezik a Concept Home-mal, nyissa meg az alkalmazást, jelentkezzen be, és kövesse a párosításra vonatkozó utasításokat.
3. Ha új felhasználó, kezdje el a regisztrációt (3-7. ábra), majd folytassa az alkalmazás instrukcióit követve.



1. ábra

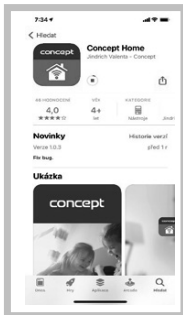

2. ábra

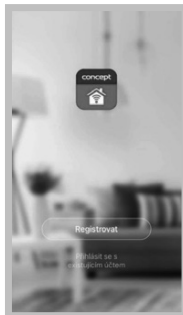

3. ábra



4. ábra

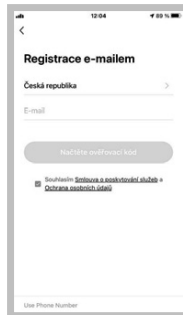

5. ábra

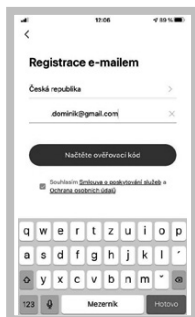

6. ábra



7. ábra

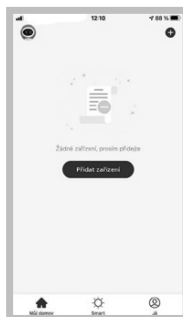

8. ábra

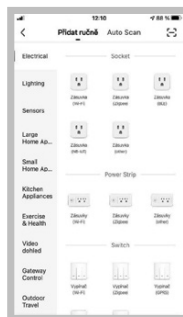

9. ábra

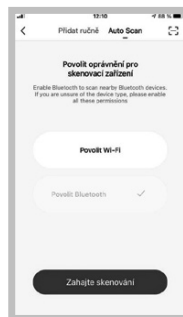

10. ábra



11. ábra



12. ábra



13. ábra

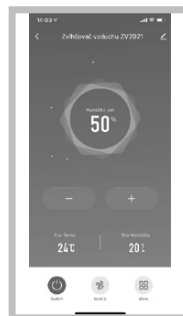

14. ábra

A készülékek párosítására vonatkozó utasítások

1. A párosítás elején csatlakozva kell lennie a WiFi hálózathoz.
2. Mielőtt elkezdí az alkalmazást csatlakoztatni a készülékhez, bizonyosodjon meg róla, hogy a készüléken villog a Wi-Fi ikon, amit az ikon hosszú megnyomásával aktiválhat.
3. Ezután az alkalmazásban nyomja meg a „Készülék hozzáadása” gombot (8. ábra) az új készülék hozzáadásához, megnyílik egy menü, amelyben választhat a „Kézi hozzáadás” vagy az „Auto scan” opció (9. ábra) közül.
4. Válassza az „Auto scan” opciót és engedélyezze Wi-Fi csatlakozást (10. ábra).
5. Válassza ki a WiFi-hálózatot, amelyhez a készüléknek csatlakoznia kell, és adja meg a jelszót (10. ábra).
6. Elindul a szkennelési folyamat, ami egy ideig eltarthat (11. ábra).
7. Telefonja megkeresi a készüléket, és csatlakoztatja WiFi-hálózathoz. (11. ábra).
8. Válassza ki készülékét, és kattintson a tovább gombra (12. ábra).
9. A sikeres beállítást követően (13. ábra) nyomja meg a „Befejeződött” gombot, és beléphet a készülék vezérlésére szolgáló felületre (14. ábra).

Figyelmeztetés párosítással kapcsolatos problémák esetén

- Ellenőrizze, hogy a megadott WiFi-jelszó helyes-e.
- A készülék csak a 2,4 GHz-es WiFi-hálózatot támogatja.
- Túl sok más készülék csatlakozik a routerhez.
- Hiba a készülékkel való csatlakoztatás során, térjen vissza a 9. ábrához, és próbáljon meg kézzel csatlakozni a wifi hálózathoz.

Kompatibilitás:

- Az okoskészülék operációs rendszere - Android 5.0 vagy magasabb
- IOS 9.0 vagy magasabb
- Wifi-hálózat - 2,4 GHz
- WPA1 és WPA2 biztonság (WPA2 javasolt)

FIGYELMEZTETÉS: A készülék nem üzemeltethető IEEE 802.1X biztonsági protokollal rendelkező Wifi-hálózaton (rendszerint céges Wifi-hálózat).

VEZETÉK NÉLKÜLI CSATLAKOZÁS ÉS KOMPATIBILITÁS

- A Jindřich Valenta – CONCEPT vállalat semmilyen módon nem felelős semmilyen véletlen, közvetett vagy következményes kárért, adatvesztésért vagy bármilyen olyan veszteségért, amely a vezeték nélküli technológián alapuló kommunikáció során kiszivárgott információból ered.
- A sikeres vezeték nélküli kommunikáció nem garantálható 100%-ban minden Smart készülék és Wifi hálózat (router) esetén. Tekintettel a piacon fellelhető készülékek változatosságára előfordulhat, hogy az adott Smart készülék vagy Wifi hálózat (router) jellege vagy specifikációja lehetetlenné teszi vagy valamilyen módon zavarja a csatlakozást. A Wifi-hálózaton keresztüli vezeték nélküli kommunikáció sikerességét egy sor tényező, köztük a hardver és a szoftver konfigurációja befolyásolja. A készülék és a Wifi-hálózat közti kapcsolatot negatívan befolyásolhatják a környező Wifi-hálózatok, amelyek esetleg ugyanarra a csatornára vannak behangolva, és ezzel zavarják a csatlakozást (pl. lakótelepen, társasházban stb.). Az ilyen esetek nem adnak alapot a készülékre vonatkozó reklamációra.
- Az alkalmazás tulajdonosa és üzemeltetője egy harmadik fél (a továbbiakban „Harmadik”), aki nem azonos a Jindřich Valenta - CONCEPT vállalattal (a továbbiakban „Eladó”). Az Eladó semmilyen személyes adatot nem ad tovább a Harmadik részére. Az alkalmazásba történő regisztráció során a megrendelő közvetlenül a Harmadiknak ad meg személyes adatokat, aki maga az adatkezelő. Az alkalmazásra és a személyes adatok ezzel kapcsolatos védelmére a Harmadik szabályai vonatkoznak.

SZERVIZ

Nagyobb mértékű, vagy a termék belső részeire is vonatkozó karbantartást vagy javítást szakszervizben kell elvégeztetni.

A KÖRNYEZET VÉDELME

- Lehetőleg gondoskodjon a csomagolóanyagok és a régi készülék újrahasznosításáról.
- A készülék dobozát a szelektív gyűjtőbe dobhatja.
- A polietilén (PE) műanyagzacskókat adja le újrahasznosítható anyagokat gyűjtő udvarban.

A készülék újrahasznosítása élettartama végén



Ez az elektromos roller az európai Elektromos hulladékról és elektromos berendezésekről (WEEE) szóló 2012/19/EU irányelvnek megfelelően van megjelölve. A terméken vagy a csomagolásán található szimbólum jelzi, hogy a termék nem tartozik a vegyes háztartási hulladék közé. El kell vinni olyan helyre, ahol az elektromos és elektronikus hulladékot gyűjtik újrahasznosítás céljából. A termék megfelelő módon történő megsemmisítésének biztosításával megakadályozza a környezetet és az emberi egészséget veszélyeztető negatív hatásokat, amelyeket a nem megfelelő hulladék-megsemmisítés okozhatna. A megsemmisítést a hulladékgazdálkodási előírásoknak megfelelően kell végrehajtani. A termék újrahasznosítására vonatkozó részletesebb információkért forduljon az illetékes helyi hivatalhoz, a háztartási hulladék megsemmisítésével foglalkozó szolgáltatóhoz, vagy az üzlethez, ahol a terméket vásárolta.



Ez a termék teljesíti minden rá vonatkozó EU-irányelv alapkövetelményeit.

Változtatások a szövegben, a kivitelben és a műszaki jellemzőkben előzetes figyelmeztetés nélkül történhetnek, a módosításra vonatkozó jog fenntartva.

PATEICĪBA

Pateicamies par šīs "Concept" ierīces iegādi. Ceram, ka būsiet apmierināti ar šo izstrādājumu visu tā kalpošanas laiku. Pirms lietošanas rūpīgi izlasiet šo lietošanas instrukciju un uzglabāiet to drošā vietā, lai nepieciešamības gadījumā varētu pārlasīt. Nodrošiniet, lai arī citi cilvēki, kuri izmantos šo ierīci, pirms tās lietošanas būtu iepazinušies ar norādījumiem.

Tehniskie dati	
Spriegums	220–240 V, 50/60 Hz
Jauda	30 W (auksts tvaiks) 110 W (silts tvaiks)
Ūdens tvertnes ietilpība	4,3 l
Jauda	≥ 350 ml/h (auksts tvaiks) ± 50 ml/h (silts tvaiks)
Trokšņa līmenis	≤35 dB
Izmēri	23,5 x 20 x 34,8 cm
Frekvenču diapazons	2412–2472 MHz
Raidītāja jauda (maks.)	17,30 dBm

SVARĪGI DROŠĪBAS NORĀDĪJUMI

- Lietojiet šo ierīci tikai tā, kā izklāstīts šajā lietošanas instrukcijā.
- Pirms ierīces pirmās izmantošanas noņemiet visu iepakojumu un reklāmas materiālus.
- Pārliecinieties, ka elektrotīkla spriegums atbilst tam spriegumam, kas ir minēts uz izstrādājuma tehnisko pamatdatu plāksnītes.
- Novietojiet ierīci tikai uz stabilas virsmas drošā attālumā no citiem siltuma avotiem.
- Neatstājiet ierīci bez uzraudzības, kad tā ir ieslēgta vai pat tikai pievienota kontaktligzdai.
- Pievienojot ierīci elektrotīkla kontaktligzdai un atvienojot no tās, galvenajam slēdzim "ieslēgt/izslēgt" jābūt izslēgtam.
- Atvienojot ierīci no elektrotīkla, nekad neraujiet elektrības vadu. Satveriet kontaktdakšu un atvienojiet to, viegli pavelkot.
- Neļaujiet ar ierīci darboties bērniem vai personām bez attiecīgām iemaņām. Izmantojiet to bērniem nepieejamā vietā.
- Personām ar ierobežotām kustību spējām, ierobežotu maņu uztveri, nepietiekamām gara spējām vai cilvēkiem, kas nepārzina pareizu tās izmantošanu, šī ierīce jāizmanto tikai atbildīgas, zinošas personas uzraudzībā.

- Ja ierīces izmantošanas laikā tuvumā ir bērni, ievērojiet papildu piesardzību.
- Neļaujiet izmantot ierīci kā rotaļlietu.
- Neievietojiet ierīces atverēs pirkstus, zīmuļus vai citus priekšmetus.
- Neizmantojiet ierīci bez pārsega režģa.
- Nepakļaujiet mazus bērnus un slimas personas tiešai gaisa plūsmai.
- Neapsedziet ierīci.
- Neko neuzkariet uz ierīces un nenovietojiet tās priekšā.
- Ierīci drīkst izmantot tikai vertikālā stāvoklī.
- Nelietojiet ierīci dušas, vannas, izlietnes vai peldbaseina tuvumā.
- Neizmantojiet ierīci mitrā vai putekļainā vidē.
- Neizmantojiet ierīci vietā, kur atrodas sprādzienbīstamas gāzes vai viegli uzliesmojošas vielas (šķīdinātāji, tvaiki, līmes utt.).
- Novietojiet mitrinātāju pie iekšējās sienas blakus elektrotīkla rozetei. Lai sasniegtu visaugstāko iespējamo efektivitāti, mitrinātājs jānovieto vismaz 10 cm attālumā no sienas.
- Nepievienojiet mitrinātājā ūdeni, ja tas ir pievienots kontaktligzdai: vienmēr vispirms atvienojiet ierīci no strāvas padeves.
- Novietojiet mitrinātāju uz stabilas un līdzenas virsmas, vismaz 60 cm virs grīdas līmeņa.
- Nevērsiet mitruma izvadi tieši pret sienu.
- Ja ierīci neizmantojat, vienmēr atvienojiet to no strāvas avota.
- Eksploatācijas laikā NEKAD nenolieciet, neiztukšojiet vai nepārvietojiet ierīci.
- Pirms ierīces pārvietošanas un darbībām ar ūdens tvertni vienmēr atvienojiet ierīci no strāvas avota.
- Nelejiet ūdeni ierīces atverēs, bet gan tikai – ūdens tvertnē.
- Pārmērīgs mitrums telpā var izraisīt ūdens kondensēšanos uz logiem un mēbelēm. Ja tā notiek, izslēdziet mitrinātāju.
- **Pirms ierīces uzstādīšanas vai demontāžas atvienojiet strāvas vadu no elektrotīkla.**
- **Pirms tīrīšanas un pēc izmantošanas izslēdziet ierīci un atvienojiet strāvas vadu no elektrotīkla.**
- Uzturiet ierīci tīru, nepieļaujiet svešķermeņu nokļūšanu režģa spraugās. Tas varētu izraisīt nopietnus savainojumus, īssavienojumu, sabojāt ierīci vai izraisīt ugunsgrēku.
- Ierīces tīrīšanai neizmantojiet abrazīvas vai ķīmiski agresīvas vielas.

- **Neizmantojiet ierīci ar bojātu elektrības vadu vai kontaktdakšu. Lai veiktu bojātu detaļu labošanu vai maiņu, nekavējoties sazinieties ar pilnvaroto servisa apkalpes centru.**
- Nelietojiet ierīci, ja tā nedarbojas pareizi vai ja tā ir nomesta, bojāta vai pakļauta šķidrumu iedarbībai. Nogādājiet ierīci pārbaudīšanai un labošanai pilnvarotā servisa apkalpes centrā.
- Šī ierīce nav paredzēta lietošanai ārpus telpām.
- Ierīce ir paredzēta tikai mājsaimniecības vajadzībām. Tā nav paredzēta ekspluatācijai komerc nolūkos.
- Nepieskarieties ierīcei ar mitrām vai slapjām rokām.
- Nepieļaujiet elektrības vada, kontaktdakšas vai ierīces nokļūšanu ūdenī vai citā šķidrumā.
- Ir aizliegts labot ierīci patstāvīgi. Sazinieties ar pilnvaroto servisa centru.
- Bērni vecumā no 8 gadiem un vecāki, kā arī personas ar fiziskiem, maņu vai garīgiem traucējumiem vai ar nepietiekamu pieredzi un zināšanām drīkst izmantot šo ierīci, ja viņi atrodas citu cilvēku uzraudzībā vai arī ir instruēti par ierīces izmantošanu drošā veidā, kā arī izprot iespējamo bīstamību. Lietotāja veikto ierīces tīrīšanu un apkopi nedrīkst veikt bērni, kas jaunāki par 8 gadiem un neatrodas pieaugušo uzraudzībā. Bērni, kas ir jaunāki par 8 gadiem, nedrīkst atrasties ierīces un tās vada tuvumā. Neļaujiet bērniem rotaļāties ar šo ierīci.
- Pirms ēterisko eļļu lietošanas pārbaudiet, vai to lietošanai nav kaitīgas iedarbības uz Jūsu veselību.
- Vienmēr izmantojiet kvalitatīvas ēteriskās eļļas, kas ir tīras, 100% dabiskas un paredzētas izsmidzināšanai. Lietojiet tās mērenā daudzumā un piesardzīgi. Ievērojiet norādījumus un brīdinājumus, kas atrodami uz ēteriskās eļļas iepakojuma.
- Grūtniecēm, epilepsijas, astmas pacientiem, personām kas cieš no alerģijām, pacientiem ar sirds problēmām vai nopietnām slimībām nevajadzētu lietot ēteriskās eļļas.
- Izmantojiet ēteriskās eļļas ne ilgāk kā 10 minūtes. Nelietojiet ēteriskās eļļas bērnu, kas jaunāki par 3 gadiem, klātbūtnē.
- Pirms pievienojat ēterisko eļļu, vienmēr vispirms piepildiet ūdens tvertni.

Ražotāja norādījumu neievērošanas dēļ var tikt atteikts garantijas remonts.

DROŠĪBAS INFORMĀCIJA LIETOTĀJIEM

Piezīme: Līdzīgi kā citu elektroierīču gadījumā, izmantojot mitrinātāju, jāievēro piesardzība.

Piezīme: Ja uz sienām un logiem veidojas mitrums, izslēdziet mitrinātāju. Pārmērīgs mitrums telpā var nodarīt kaitējumu. Nebloķējiet gaisa ieplūdi vai izplūdi.

IERĪCES APRAKSTS

- 1 Tvaika izplūde
- 2 Ūdens tvertnes vāks
- 3 Filtrs
- 4 Rokturis
- 5 Ūdens tvertne
- 6 Regulēšanas indikatori
- 7 Pamatne
- 8 Pamatnes statīvs
- 9 Sensors
- 10 Strāvas vads
- 11 Aizmugurgaismojums

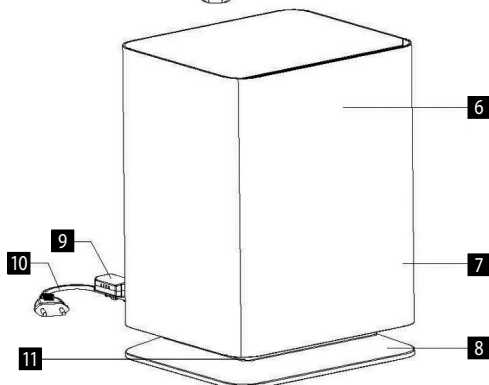
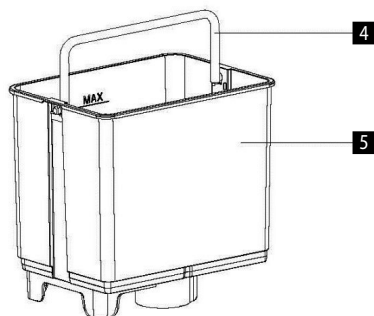
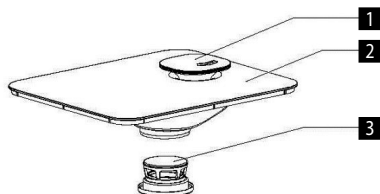
**DISPLEJS UN VADĪBAS PANELIS**

- A Tvaika intensitātes iestatišana
- B Mitruma procentuālais attēlojums
- C Telpas temperatūras indikators
- D Taimeris
- E Ūdens trūkums tvertnē
- F Plazma
- G Siltā tvaika iestatišanas indikators
- H UV
- I "NIGHT" režīms
- J "AUTO" režīms
- K "HEALTH" režīms
- L "BABY" režīms
- M Mitruma līmeņa iestatišanas indikators



IZMANTOŠANA

PIRMS PIRMĀS IZMANTOŠANAS

1. Pārlicinieties, ka ierīce ir izslēgta un atvienota no elektrotīkla.
2. Novietojiet mitrinātāju uz līdzenas virsmas vismaz 60 cm attālumā no grīdas un 10 cm attālumā no sienas. Nav ieteicams novietot mitrinātāju uz dārgām mēbelēm.
3. Ūdens tvertnes uzpildes norādījumi
 - Izņemiet ūdens tvertni no pamatnes virzienā augšup.
 - Noņemiet vāku no ūdens tvertnes un ielejiet tajā svaigu aukstu ūdeni.
 - NEPIEPILDIET ŪDENS TVERTNI AR SILTU ŪDENI, JO TAS VAR IZRAISĪT ŪDENS NOPLŪDI.
 - Pēc tvertnes piepildīšanas uzlieciet vāku un novietojiet tvertni atpakaļ uz pamatnes. Ūdens sāks automātiski tecēt uz ierīces pamatni.
4. Pievienojiet strāvas vadu elektrotīklam.

LIETOŠANAS INSTRUKCIJA

1. Pievienojiet mitrinātāju elektrotīklam atbilstīgi ieteicamajam ievades spriegumam. Pēc tam iedegas sarkanā ieslēgšanas/izslēgšanas ("ON"/"OFF") ikona
2. Ieslēdziet ierīci, pieskaroties ieslēgšanas/izslēgšanas simbolam. Pēc tam iedegas displejs un vadības panelis ar indikatoriem. Mitrinātājs sāk automātiski darboties režīmā **AUTO**. Displejā parādīsies šis simbols ar aktuālo gaisa temperatūru un mitrumu.
3. Nospiediet taustiņu "MODE" , lai izvēlētos vienu no trim režīmiem – nakts, veselības vai automātiskais. Nospiediet atkārtoti, lai pārslēgtu režīmus.

Režims "NIGHT" – ieslēdzot nakts režīmu, displejā parādās simbols , vienlaikus aptumšojot pārējo indikatoru spilgtumu. Pēc tam ir iespējams izmantot šādas funkcijas: "Heating", "UV", "Plasma" un taimeris. Pēc 15 sekundēm indikatori automātiski nodzīs, ieslēgšanas/izslēgšanas taustiņš turpinās mirgot. Pieskarieties jebkuram indikatoram, lai atkārtoti aktivizētu displeju.

Režims "AUTO" – ieslēdzot mitrinātāju, automātiski tiek aktivizēts automātiskais režims un displejā parādās simbols . Mitrinātājs katru minūti pārbauda optimālo gaisa mitrumu. Ja gaisa mitrums ir zemāks par optimālo mitrumu, mitrinātājs sāk strādāt ar lielāko jaudu, savukārt, ja mitrums telpā ir pietiekams, mitrinātājs darbojas ar mazāko jaudu. Automātiskajā režīmā ir pieejama funkcija "Warm mist" (siltā migla), "UV", "Plasma" (plazma) un taimeris.

Režims "NIGHT" un "AUTO":

Ierīce tiek automātiski iestatīta optimālai gaisa mitrināšanai atkarībā no istabas temperatūras.





Piem.: Telpā, kurā darbojas ierīce, temperatūra ir 24 °C, un optimālais gaisa mitrums ir 53 %.

Mitrinātājs darbojas ar maksimālo jaudu, līdz sasniedz optimālo mitrumu. Ja mitrums ir mazāks par 53 %, mitrinātājs darbosies ar maksimālo jaudu. Kad tiks sasniegts 53 % mitrums, mitrinātājs automātiski samazinās jaudu līdz minimumam. Mitrinātājs katru minūti pārbauda mitrumu.



Telpas temperatūra – skatīt. Mitrinātājs (°C)	≤19	20	21	22	23	24	25	26	27	28	29	30	31	32	33	34	35	36	≥37
Gaisa mitrums (%)	65	60	58	57	55	53	50	48	45	43	40	38	36	35	34	32	31	30	25

Režims "HEALTH" – ja ir ieslēgts veselības režims, displejā parādās simbols . Automātiski tiek aktivizēta "Warm mist" un "UV" funkcija. Mitrinātājs sāks darboties ar maksimālo jaudu, mitrums tiek automātiski iestatīts uz 60 %. Ja mitrums ir mazāks par 60 %, mitrinātājs darbosies ar maksimālo jaudu. Kad tiks sasniegts 60 % mitrums, mitrinātājs automātiski samazinās jaudu līdz minimumam. Mitrinātājs katru minūti pārbauda mitrumu.

Režims "BABY" – lai aktivizētu režīmu "BABY", pieskaroties indikatoram . Automātiski tiek aktivizēta "Warm mist", "Plasma" un "UV" funkcija. Mitrinātājs sāks darboties ar maksimālo jaudu, mitrums tiek automātiski iestatīts uz 55 %. Ja mitrums ir mazāks par 55 %, mitrinātājs darbosies ar maksimālo jaudu. Kad tiks sasniegts 55 % mitrums, mitrinātājs automātiski samazinās jaudu līdz minimumam. Mitrinātājs katru minūti pārbauda mitrumu.





- Nospiediet taustiņu , lai iestatītu vēlamu mitrināšanas laiku. Laiku var iestatīt no 1 līdz 12 stundām ar 1 stundas intervālu, ko pievieno, atkārtoti nospiežot pogu. Ja taimera funkcija ir aktīva, displejā tiek izgaismota vēlamā stunda. Lai atceltu taimeri, turiet nospiestu taustiņu, lai displejā parādītos uzraksts "Co", pēc tam atlaidiet taustiņu, un taimeris tiks atcelts.
- Nospiediet taustiņu , lai sāktu apsildāmo mitrināšanu, un displejā parādīsies indikators . Apsildāmā mitrināšana sāksies 10–15 minūšu laikā. Lai izslēgtu šo funkciju, vēlreiz nospiediet taustiņu; displejā pazudīs indikators, un mitrināšana atkal atdzīs.
- Nospiediet taustiņu , lai sāktu iestatīt mitruma līmeni, un displejā parādīsies indikators . Izvēlieties vēlamu mitruma diapazonā no 30 līdz 75 %. Nepieciešamo gaisa mitrumu var regulēt ar 5 % intervālu. Ja mitrums tiek pārsniegts par 75 %, displejā parādīsies "Co", un pēc trim sekundēm mitrinātājs automātiski atgriezīsies "AUTO" režīmā. Pēc vēlamā mitruma līmeņa iestatīšanas displejs parādīsies gaisa aktuālā mitrināšana. Nospiediet taustiņu vēlreiz, lai redzētu iestatīto vērtību. Mitrinātājs automātiski pielāgo tvaika daudzumu atbilstīgi pašreizējam mitrumam.
 - Ja mitruma pakāpe ir par 1–10 % augstāka nekā pašreizējais mitrums. Mitrinātājs iestata mitrināšanas pakāpi pirmajā līmenī.
 - Ja mitruma pakāpe ir augstāka par 10-15 % nekā pašreizējais mitrums. Mitrinātājs iestata mitrināšanas pakāpi ceturtajā līmenī.
 - Ja mitruma pakāpe ir par 15 % augstāka nekā pašreizējais mitrums. Mitrinātājs iestata mitrināšanas pakāpi septītajā līmenī.

Ja mitrums pārsniedz iestatīto vērtību, ierīce pārtrauks darboties. Tas atsāks darboties, kad gaisa mitrums samazināsies zem iestatītā līmeņa. Ilgi nospiediet taustiņu , lai atceltu iestatītās vērtības, un mitrinātājs automātiski atgriezīsies "AUTO" režīmā.

- Nospiediet taustiņu , lai aktivizētu plazmas funkciju, un displejā parādīsies indikators . Nospiediet taustiņu atkārtoti, lai izslēgtu plazmas funkciju. Ilgi nospiediet taustiņu , kontrolētu ierīces aizmugurgaismojuma izslēgšanu/ieslēgšanu.

Ierīce izmanto augstspriegumu, lai radītu pozitīvus un negatīvus jonus. Negatīvi joni rodas daudz lielākos daudzumos

nekā pozitīvie joni. Šos jonus ieskauj ūdens molekulas, kas nodrošina to ilgo dzīvīgumu. Jonu puduri ieskauj vīrusus, kas lido gaisā, šādi sabojājot vīrusa membrānu, un tas nekavējoties iet bojā.

8. Nospiediet taustiņu , lai sāktu "UV" funkciju, un displejā parādīsies indikators . Nospiediet taustiņu vēlreiz, lai izslēgtu "UV" funkciju.
9. Pavelkot pirkstu pāri "MAX-MIN"  taustiņam, manuāli iestata tvaika izvadišanu, un displejā mainīsies līmeņu skaits . Ir pieejamo 1–7 tvaika intensitātes līmeņi. Pavelciet pa labi pa simbolu, lai palielinātu intensitāti, savukārt pavelciet pa kreisi, lai samazinātu intensitāti. Pēc 5 sekunžu bezdarbības intensitāte tiek iestatīta, un displejā parādās pašreizējais mitrums. Režīmā "NIGHT", "HEALTH", "BABY" un "CONSTANT HUMIDITY" nav iespējams manuāli mainīt tvaika intensitāti.
10. Automātiska mitrinātāja izslēgšanās
Ja ūdens tvertnē nav pietiekami daudz ūdens, mitrinātājs automātiski izslēgsies un displejā parādīsies ūdens trūkuma indikators , un vienlaikus atskanēs trīs pikstieni (ši funkcija nedarbojas, ja ir aktivizēts "NIGHT" režīms). Pirms ūdens atkārtotas uzpildīšanas tvertnē pārļiecinieties, ka mitrinātājs ir izslēgts un atvienots no elektrotīkla. Uzpildiet ūdeni un vēlreiz ieslēdziet mitrinātāju. Ūdens trūkuma indikators pazūd, un mitrinātājs atkal sāk darboties.
11. Neatkarīgi no režīma, ko pašlaik izmantojat, displejs pēc 15 sekundēm tiek automātiski aptumšots un vadības panelis aptumšosies. To var atkārtoti aktivizēt, nospiežot jebkuru taustiņu.

Piezīme: Lai izvairītos no ierīces traucējumiem, vienmēr izmantojiet tikai svaigu, destilētu vai demineralizētu ūdeni.

Ēteriskās eļļas pievienošana

Lai pievienotu ēterisko eļļu, piespiediet smaržvielu nodaļījumu, lai to varētu izņemt. Pievienojiet 1–3 pilienus ēteriskās eļļas pamatnes iekšpusē. Vēlreiz piespiediet smaržvielu nodaļījumu, lai to piestiprinātu pie ierīces korpusa.

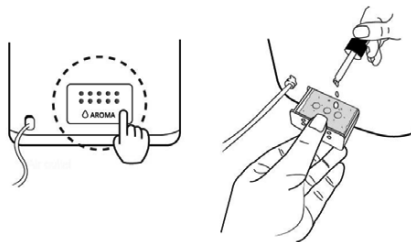

Ūdens filtrs

- Keramikas bumbiņas filtrā mīkstina cietu ūdeni.
- Keramikas bumbiņas filtrā novērš ūdens smaku.

Ideāli piemērots relatīvais mitrums (RM) gaisā:

- Ideāli piemērots RM cilvēkiem: 45–65 %
- Ideāli piemērots RM medicīniskiem nolūkiem: 40–55 %
- Ideāli piemērots RM bibliotēkām, galerijām, mēbelēm, mūzikas instrumentiem un tamlīdzīgi: 45–60 %

Mitrinātājs izmanto ultraskaņas augstfrekvences oscilatoru, lai sadalītu ūdeni mazās ūdens daļiņās aptuveni 1–5 μm diametrā. Ventilācijas sistēma puš šo ūdeni sausā gaisā, kur tas iztvaiko, iegūstot nepieciešamo mitrumu.

Tālvadības pults apraksts

1. "ON"/"OFF"
2. "NIGHT" režīms
3. "AUTO" režīms
4. "BABY" režīms
5. "HEALTHY" režīms
6. Mitruma līmenis
7. Mitrinātāja aizmugurģaisojums
8. Taimeris
9. Tvaika sildīšana
10. UV
11. Plazma
12. Tvaika intensitāte

Pirms tālvadības pults pirmās izmantošanas noņemiet bateriju plastmasas pārsegu.

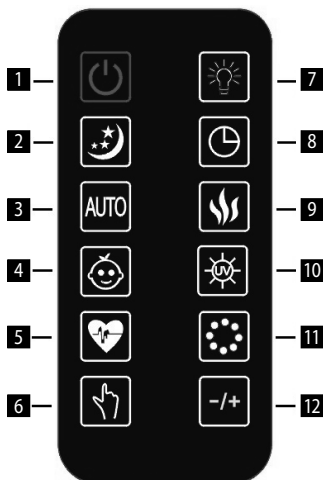

Tālvadības pults bateriju nomaīņa

Baterija atrodas tālvadības pults aizmugurē. Nospiediet un izvelciet baterijas pārsegu. Izņemiet bateriju un nomainiet ar jaunu. Pārlicieties, ka baterija ir ievietota pareizi. Iebīdiet baterijas pārsegu atpakaļ tālvadības pultī.

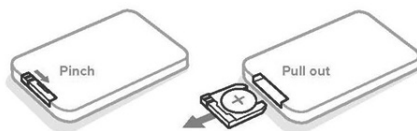

TĪRĪŠANA UN APKOPE

Nepietiekams gaisa mitrums ziemā var sausināt ādu un radīt nepatīkamu deguna gļotādas kairinājumu, biežu saaukstēšanos, kakla sāpes un tamlīdzīgi. Gaisa mitrinātāji uzlabo gaisa relatīvo mitrumu un aizsargā veselību. Lai varētu izmantot mitrinātāju pēc iespējas efektīvāk un izvairītos no bojājumiem, ievērojiet šos lietošanas norādījumus. Ja neievērosiet šos norādījumus, ūdenī var savairoties nevēlami mikroorganismi.

IKDIENAS APKOPE

- Pirms tīrīšanas, izslēdziet ierīci un atvienojiet to no elektrotīkla.
- Atveriet ūdens tvertni un mitrinātāja augšdaļu.
- Tvertni kārtīgi noskalojiet un iztīriet, lai iznīcinātu nogulsnes un netīrumus. Notīriet un nosusiniet to ar tīru, mikstu drāniņu vai papīra dvieli.
- Piepildiet tvertni ar svaigu, aukstu krāna ūdeni, kā ir aprakstīts ūdens uzpildes norādījumos.

IKNEDĒĻAS APKOPE

- Atkārtojiet trīs iepriekš minētos ikdienas apkopes norādījumus.
- Ielejiet tvertnē apmēram 200 ml etiķa un atstājiet uz 15 minūtēm. Pēc tam ar mikstu birsti notīriet kaļķakmeni tvertnē un jo īpaši ultraskaņas diskā.
- Noņemiet kaļķakmeni un etiķa atliekas ar tīru, mikstu drāniņu.

APKOPES BRĪDINĀJUMI

- NEKAD neiegremdējiet ierīces korpusu ūdenī.
- Neizmantojiet ierīces tīrīšanai šķīdinātājus vai citas agresīvas vielas.
- Ierīces iekšpusi notīriet ar mīkstu drāniņu.
- Ultraskaņas disku tīriet tikai ar mīkstu birstīti. Tīriet to vienreiz nedēļā. Ultraskaņas diskā var pievienot 2–5 pilienus etiķa. Pēc tam ļaujiet tam aptuveni 5 minūtes iedarboties. Pēc tam notīriet ar komplektācijā iekļauto birstīti.
- Izmantojiet birsti ar mīkstiem sariem.
- Ja ūdens tvertnē ir palicis ūdens, nomainiet to vismaz reizi nedēļā.

KERAMIKAS FILTRĒŠANAS BUMBIŅU TĪRĪŠANA

Lai notīrītu filtru ar bumbiņām, izmantojiet 1 l tīra destilēta ūdens. Ja bumbiņas joprojām ir netīras, tīrīšana jāatkārto biežāk. Lai nodrošinātu lielāku tīrīšanas efektivitāti, iemērciet keramikas bumbiņas glāzē ar etiķi un atstājiet 5 minūtes iedarboties. Pēc tam rūpīgi noskalojiet bumbiņas un atstājiet 4–6 stundas sausā vietā, lai tās nožūtu.

IERĪCES UZGLABĀŠANA

- Iztīriet un nosusiniet mitrinātāju, kā aprakstīts iepriekš.
- Iesakām uzglabāt ierīci tās oriģinālajā iepakojumā.
- Nepakļaujiet to augstas temperatūras iedarbībai.

TRAUCĒJUMU NOVĒRŠANA

Ja mitrinātājs nedarbojas pareizi, pārbaudiet šādus iespējamus cēloņus.

Problēma	Iemesls	Risinājums
Mitrinātājs nedarbojas.	Strāvas vads nav pievienots kontaktligzdai.	Pievienojiet strāvas vadu kontaktligzdai.
Signāllampīna deg, taču no ierīces neizdalās tvaiks.	Tvertnē ir pārāk daudz ūdens.	Izlejiet no tvertnes nedaudz ūdens.
Nav tvaika.	Ūdens līmenis tvertnē ir pārāk zems.	Piepildiet tvertni ar ūdeni.
	No tvertnes tek ūdens.	Pārlicinieties, ka tvertne ir pareizi ievietota.
	Ierīces temperatūra ir pārāk zema.	Pirms izmantošanas uz pusstundu novietojiet ierīci istabas temperatūrā.
	Nogulsnes uz ultraskaņas diska.	Notīriet ultraskaņas disku.
Nepietiekama tvaika izplūde	Pārāk daudz/pārāk maz ūdens tvertnē.	Iztukšojiet tvertni/pievienojiet ūdeni.
	Nogulsnes uz ultraskaņas diska.	Notīriet ultraskaņas disku.
	Ūdens ir pārāk auksts.	Izmantojiet ūdeni istabas temperatūrā.
	Ūdens nav tīrs.	Notīriet tvertni un ielejiet svaigu, destilētu vai demineralizētu ūdeni.

Uz mēbelēm veidojas balti putekļi.	Ciets ūdens var izveidot noteiktu daudzumu balta pulvera uz ultraskaņas diska. Baltais pulveris sadalās ar ultraskaņas vibrācijām un tiek izpūsts gaisā kopā ar tvaiku. Uz mēbelēm nosēžas balts pulveris.	Ja tas kļūst nepatīkami, izmantojiet destilētu ūdeni. Neaizmirstiet pēc isas lietošanas iztīrīt ultraskaņas disku un filtru.
Ūdens uzkrājas ārpus mitrinātāja vai apkārtējā vidē.	Mitruma piesātinājums.	Izslēdziet mitrinātāju vai iestatiet to zemā tvaika līmenī.
	Ierīce neatrodas horizontālā stāvoklī, un tajā uzkrājas ūdens.	Atvienojiet to un novietojiet uz līdzenas virsmas. Nevirziet tvaika sprauslu uz priekšmetiem. Novietojiet to uz ūdensnecauraidīgas līdzenas virsmas vismaz 60 cm attālumā no grīdas.
Tvaikam ir neparasta smarža.	Ierīce ir jauna.	Atveriet ūdens tvertni un novietojiet to uz 12 stundām vēsā un tumšā vietā.
	Ūdens tvertne ir netīra, vai arī tas ir bijis tvertnē pārāk ilgi.	Notīriet tvertni un ielejiet svaigu, destilētu vai demineralizētu ūdeni.
Ierīce rada neparastu troksni.	Troksni tvertnē izraisa nepietiekams ūdens daudzums.	Piepildiet tvertni ar ūdeni.
	Ierīce nav novietota uz līdzenas virsmas.	Novietojiet ierīci uz stabilas virsmas.
Ierīce ir pārtraukusi tvaika ražošanu.	Gaiss ir pietiekami mitrs.	
	Displejā deg ūdens trūkuma simbols.	Uzpildiet ūdens tvertni.
	Iestatītais taimeris ir beidzies.	Izslēdziet mitrinātāju
Displejā parādās nepareizs mitruma līmenis.	Telpa ir pārāk liela.	Pārvietojiet mitrinātāju uz mazāku telpu.
	Tvaiks ir iekļuvis sensorā.	Izslēdziet mitrinātāju un pirms atkārtotas lietošanas ļaujiet tam kārtīgi nožūt. Ja sensors joprojām nedarbojas, sazinieties ar pilnvarotu servisa centru.
Vadības panelis nedarbojas.	Mitras rokas.	Pārliecinieties, ka rokas ir sausas. Nedarbiniet ierīci ar mitrām rokām.
	Vadības panelis ir nefunkcionāls.	Sazinieties ar pārdevēju.
Tvaiks ārpus tvaika izvadišanas.	Ūdens tvertne netiek pareizi uzglabāta.	Izslēdziet ierīci un pārliecinieties, ka tā nav pievienota elektrotīklam. Atveriet vāku un pareizi novietojiet tvertni.
Karstā tvaika funkcija nedarbojas.	Mitrinātājs nav pietiekami uzsilis.	Pagaidiet dažas minūtes, līdz ierīce sasilst līdz pareizai temperatūrai.
	Tvaiks ir pārāk mazs.	Palieliniet tvaika izplūdes līmeni.
	Telpa ir pārāk auksta, un tvaiks ātri atdziest.	Palieliniet tvaika līmeni un istabas temperatūru.

Tālvadības pults nedarbojas	Tālvadības pults baterijas ir izlādējušās.	Nomainiet baterijas
	Tālvadības pults ir ārpus ierīces uztveres diapazona.	Virziet to pie ierīces un mēģiniet vēlreiz.
	Baterijai ir palicis plastmasas pārsegs.	Noņemiet plastmasas aizsargpārklāju.
Displejā parādās kļūdas kods "E0".	Ūdens detektors (PCB) un elektronika (PCB) ir atvienoti.	Sazinieties ar pārdevēju.
	Ūdens detektors (PCB) ir bojāts.	Sazinieties ar pārdevēju.
Displejā parādās kļūdas kods "E1".	Rūpnīcas ūdens detektora (PCB) iestatījumi neizdevās.	Lai atiestatītu ierīci, rīkojieties šādi: 1. Izslēdziet un atvienojiet ierīci no elektrotīkla. 2. Izņemiet ūdens tvertni. 3. Nosusiniet pamatnes sudraba statīvu. 4. Pievienojiet ierīci elektrotīklam. 5. Divreiz nospiediet taustiņu "POWER", pēc tam divas sekundes vēlreiz turiet nospiestu pogu "POWER". Displejā parādās "PL" un pēc tam "PA". 6. Atvienojiet ierīci no elektrotīkla. Atiestatīšana ir pabeigta. Viss ierīces atiestatīšanas process jāpabeidz vienas minūtes laikā. Ja ierīce vairs nedarbojas, pārdevēju ar izplatītāju.
	Ūdens detektors (PCB) ir bojāts.	Sazinieties ar pārdevēju.
Displejā parādās kļūdas kods "EF".	Pamatnē ir pārāk daudz ūdens.	Izslēdziet mitrinātāju un atvienojiet to no kontaktligzdas. Izņemiet ūdens tvertni un izlejiet ūdeni no pamatnes. Pārbaudiet, vai ūdens neizplūst no ūdens tvertnes. Ja, nē, ievietojiet tvertni atpakaļ ierīcē.

IERĪCES VADĪBA, IZMANTOJOT LIETOTNI

Lai ierīci varētu vadīt ar lietotni, tā ir jāsavieno ar tālruni un jāļauj tai piekļūt *WiFi* tīklam. Ieteicamais iestatīšanas attālums ir mazāks par 4 metriem.

Pārliecinieties, ka ierīce, maršrutētājs un Jūsu mobilais tālrunis atrodas tuvmā, lai savienošana noritētu bez problēmām.

Lietotnes lejupielāde un instalēšana

1. Noskenējiet turpmāk redzamo kvadrāt kodu (1. att.) vai atrodiet "Concept Home" lietotni *Google Play* vai *App Store* un lejupielādējiet to savā mobilajā tālrunī.
2. Ja Jums jau ir "Concept Home", atveriet lietotni, pierakstieties un izpildiet savienošanas norādījumus.
3. Ja esat jauns lietotājs, sāciet reģistrāciju (3.–7. att.) un turpiniet, kā norādīts lietotnē.



1. att.

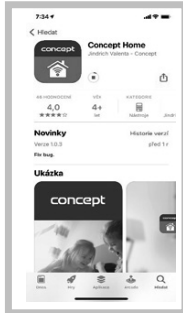

2. att.

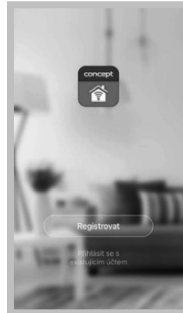

3. att.



4. att.

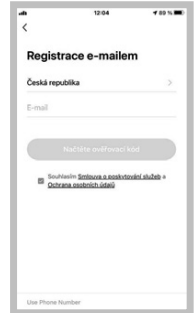

5. att.

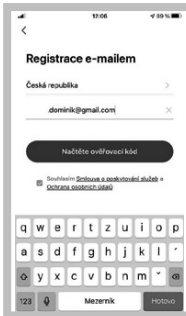

6. att.

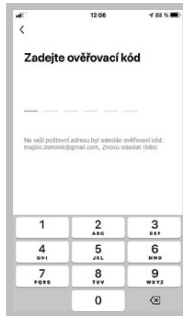

7. att.

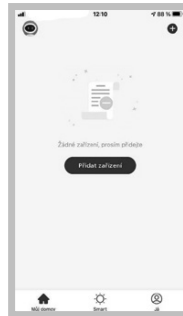

8. att.

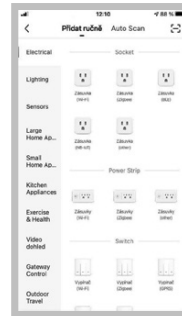

9. att.

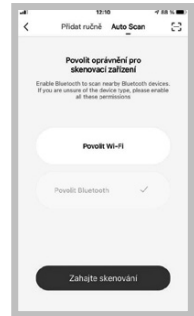

10. att.



11. att.

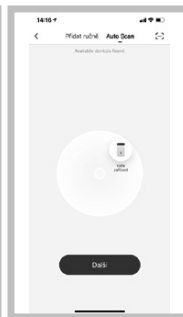

12. att.



13. att.

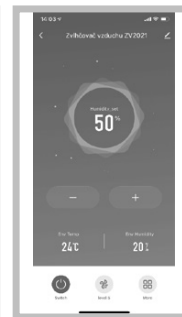

14. att.

Ierīces savienošanas norādījumi

1. Savienojuma izveides sākumā ir jāizveido savienojums ar *WiFi* tīklu.
2. Pirms lietotnes pievienošanas ierīcei pārlicinieties, vai ierīcē mirgo *WiFi* ikona, kuru aktivizējat, ilgstoši turot šo ikonu.
3. Pēc tam lietotnē nospiediet "Pievienot ierīci" (8. att.), lai pievienotu jaunu ierīci. Parādīsies izvēlne "Pievienot manuāli" vai "Skenēt automātiski" (9. att.).
4. Izvēlieties "Skenēt automātiski" un iespējojiet *WiFi* savienojumu (10. att.).
5. Izvēlieties savu *WiFi* tīklu, kuram jāpievieno ierīce, un ievadiet tā paroli (10. att.).
6. Sākas skenēšanas process, kas var aizņemt kādu laiku (11. att.).
7. Tālrunis atradis ierīci un savienos to ar *WiFi* tīklu (11. att.).
8. Izvēlieties savu ierīci un noklikšķiniet uz "Tālāk" (12. att.).
9. Pēc sekmīgas iestatīšanas (13. att.) nospiediet "Pabeigts" un atveriet ierīces vadības saskarni (14. att.).

Brīdinājums par savienojuma izveides problēmām

- Pārbaudiet ievadīto *WiFi* tīkla paroles pareizību.
- Ierīce atbalsta tikai 2,4 GHz *WiFi* tīklu.
- Maršrutētājs bieži ir aizņemts, savienojot daudzas citas ierīces.
- Mēģinot izveidot savienojumu ar ierīci, radās kļūda, atgriezieties 9. attēlā un mēģiniet manuāli izveidot savienojumu ar *WiFi* tīklu.

Savietojamība:

- Viedierīces operētājsistēma – Android 5.0 un jaunākas versijas
- *iOS 9.0* un jaunākas versijas
- *WiFi* tīkls – 2,4 GHz
- WPA1 un WPA2 nodrošinājums (ieteicams WPA2)

BRĪDINĀJUMS: Ierīci nevar darbināt *WiFi* tīklā ar IEEE 802.1 X drošības protokolu (parasti – uzņēmuma bezvadu interneta tīklā).

BEZVADU SAVIENOJUMS UN SADERĪBA

- Uzņēmums "Jindřich Valenta – CONCEPT" nekādā veidā nevar būt atbildīgs par jebkādiem nejausiem, netiešiem vai izrietošiem zaudējumiem vai par datu zudumu, vai zaudējumiem, ko izraisa informācijas noplūde, izmantojot bezvadu tehnoloģijas.
- Visām viedierīcēm un *WiFi* tīkliem (maršrutētājiem) nevar garantēt 100% sekmīgu bezvadu komunikāciju. Tā kā tirgū ir dažādas ierīces, var būt gadījumi, kad noteiktas viedierīces vai *WiFi* tīkla (maršrutētāja) iezīmes vai specifikācija neļauj tikt savienotam vai arī savienojums tiek traucēts. Bezvadu komunikācijas sekmīgumu *WiFi* tīklā ietekmē arī vairāki faktori, tostarp aparatūras un programmatūras konfigurācija. Savienojumu starp ierīci un Jūsu *WiFi* tīklu var nelabvēlīgi ietekmēt arī apkārtējie *WiFi* tīkli, kas ir iestatīti tajā pašā kanālā un tādējādi traucēt savienojumu (piemēram, mikrorajonos, daudzdzīvokļu ēkās u. tml.). Šie fakti nav iemesls, lai iesniegu pretenziju par ierīci.
- Lietotnes īpašnieks un uzturētājs ir trešā puse (turpmāk tekstā – "Subjekts"), kas atšķiras no uzņēmuma "Jindřich Valenta – CONCEPT" (turpmāk tekstā – "Pārdevējs"). Pārdevējs nenodod Subjektam nekādus personas datus. Reģistrējoties lietotnē, klients nodod personas datus Subjektam, kas kļūst par personas datu pārzini. Reģistrējoties lietotnē, klients nodod personas datus Subjektam, kas kļūst par personas datu pārzini.

TEHNISKĀ APKALPE

Plašāka mēroga apkopes un remontdarbi, kuriem ir nepieciešama iekaukšanās ierīces iekšpusē, jāveic kvalificētam speciālistam vai servisa centram.

VIDES AIZSARDZĪBA

- Nododiet iepakojuma materiālu un vecās ierīces otrreizējai pārstrādei.
- Ierīču kastes var nodot atkritumu šķirošanas punktos.
- Polietilēna (PE) maisiņus nododiet otrreizējai pārstrādei paredzēto materiālu savākšanas punktā.

Ierīces otrreizējā pārstrāde tās kalpošanas laika beigās



Šī ierīce ir marķēta saskaņā ar Eiropas Parlamenta un Padomes Direktīvu 2012/19/ES par elektrisko un elektronisko iekārtu atkritumiem (EElA). Simbols uz izstrādājuma vai tā iepakojuma norāda, ka šis izstrādājums nepieder sadzīves atkritumiem. Tas jānogādā elektrisko un elektronisko iekārtu otrreizējās pārstrādes savākšanas punktā. Nodrošinot šā izstrādājuma pareizu iznīcināšanu, tiks novērsta nelabvēlīga ietekme uz vidi un cilvēku veselību, ko var izraisīt nepareiza ierīces iznīcināšana. Iznīcināšana jāveic saskaņā ar noteikumiem par atkritumu apstrādi. Lai iegūtu papildu informāciju par šīs ierīces otrreizēju pārstrādi, lūdzu, sazinieties ar vietējās pašvaldības sadzīves atkritumu iznīcināšanas dienestu vai veikalu, kurā iegādājāties izstrādājumu.



Šis izstrādājums atbilst visām piemērojamo ES direktīvu pamatprasībām.

Izmaiņas tekstā, konstrukcijā un tehniskajās specifikācijās var tikt veiktas bez iepriekšēja brīdinājuma, un mēs paturam tiesības veikt šīs izmaiņas.

ACKNOWLEDGMENT

Thank you for purchasing a Concept product. We wish you much joy with your new appliance every day you use it. Please read the instruction manual carefully before initial use. To refer to this manual any time you need to, we recommend you to keep it in a safe place. And please pass it to any future owner of the appliance.

Technical specifications	
Voltage	220–240 V, 50/60 Hz
Input	30 W (cold steam), 110 W (hot steam)
Water tank capacity	4.3 l
Power	≥350 ml/h (cold steam), ±50 ml/h (hot steam)
Sound level	≤35 dB
Dimensions	23,5 x 20 x 34,8 cm
Frequency range	2412–2472 MHz
Transmitter power (max.)	17,30 dBm

IMPORTANT SAFETY PRECAUTIONS

- Do not use the appliance in any other way than as described in this manual.
- Remove all the covering and marketing materials from the appliance before the first use.
- Make sure the mains voltage corresponds to the values on the rating plate of the product.
- Place the appliance on a stable, flat surface away from other heat sources.
- Do not leave the appliance unattended when it is switched on or connected to the mains.
- When connecting and disconnecting the appliance from the mains, the on/off button must be turned off.
- When disconnecting the appliance from the wall outlet, never pull the power cord, grasp the plug end and disconnect it by removing it from the receptacle.
- Do not allow children or unauthorized people to handle the appliance, use it out of their reach.
- Persons with reduced mobility, reduced sensory perception, mental disadvantage or persons not familiar with the operation must use the appliance only under the supervision of responsible person, who is familiar with the instructions.

- Pay extra attention if the appliance is used near children.
- Do not use the appliance as a toy.
- Never put your fingers, pencils or other objects into the openings of the appliance.
- Never use the appliance without cover grids.
- Do not let small children and sick persons to be exposed to a direct air flow.
- Do not cover the appliance.
- Do not put anything on the appliance or place anything in front of it.
- The appliance must only be used in the upright position.
- Do not use the appliance near shower, bathtub, sink or pool.
- Do not use the appliance in a damp or dusty environment.
- Do not use the appliance in an environment where there are explosive gases and flammable substances (solvents, varnishes, adhesives, etc.).
- Place the humidifier to an inner wall near the electrical outlet. To achieve the highest possible efficiency, the humidifier should be positioned at least 10 cm from the wall.
- Do not pour water into the humidifier if it is plugged into the wall socket, always disconnect it from the mains first.
- Place the humidifier on a stable, flat surface, at least 60 cm above the floor level.
- Do not point the steam outlet directly against the wall.
- If the appliance is not in use, always disconnect it from the mains.
- NEVER tilt, empty or move the appliance while operating.
- Disconnect the appliance from the mains before manipulating with the appliance and the water tank.
- Do not pour water into any other openings of the appliance, pour water into the water tank only.
- Excessive room humidity may cause condensation of water on windows and furniture. If this happens, turn the humidifier off.
- **Before assembly and disassembly, disconnect the power cord from the wall outlet.**
- **Before cleaning and after use of the appliance, switch the appliance off and disconnect it from the mains.**
- Keep the appliance clean, do not allow foreign objects to into the grid openings. It could cause serious injury, short circuit, damage to the appliance or cause fire.
- Do not use coarse and chemically aggressive substances to clean the appliance.

- **Do not use the appliance with a damaged cord or plug and have it repaired immediately by an authorized service centre.**
- Do not use the appliance if it is not working properly, has been dropped, damaged or immersed in liquid. Have it checked and repaired by an authorized service centre.
- Do not use the appliance outdoors.
- The appliance is only suitable for home use and is not intended for commercial use.
- Do not touch the appliance with wet hands.
- Do not immerse the power cord, plug or appliance in water or any other liquid.
- Do not repair the appliance yourself. Contact an authorized service centre.
- This appliance can be used by children aged from 8 years and above and persons with reduced physical, sensory or mental capabilities or lack of experience and knowledge if they have been given supervision or instruction concerning the use of the appliance in a safe way and understand the hazards involved. Cleaning and maintenance performed by the user must not be carried out by children unless they are at least 8 years old and under supervision. Children aged under 8 years of age must be kept away from the appliance and its power cord. Do not let children play with the appliance.
- Before using essential oils, check the harmful effects that the use of these products may have on your health.
- Always use quality essential oils that are clean, 100% natural and intended for diffusion. Use them with care and caution. Follow the instructions and precautions given on the packaging of the essential oil.
- Pregnant women, people with epilepsy and asthma, people suffering from allergies, patients with heart problems or serious illnesses should not use essential oils.
- Use essential oils for a maximum of 10 minutes. Do not use essential oils in the presence of a child under 3 years of age.
- Always fill the reservoir with water before adding the essential oil.

Damages from failure to follow the manufacturer's instructions are not covered by the warranty.

CONSUMER SAFETY INFORMATION

Note: The humidifier, as an electrical appliance, requires supervision during operation.

Note: If moisture is formed on the walls or windows, switch the humidifier off. Excessive humidity in the room may cause damage. Do not block the air inlet or outlet.

PRODUCT DESCRIPTION

- 1 Steam outlet
- 2 Water tank cap
- 3 Filter
- 4 Handle
- 5 Water tank
- 6 Control indicator
- 7 Base
- 8 Base stand
- 9 Sensor
- 10 Power cord
- 11 Backlight

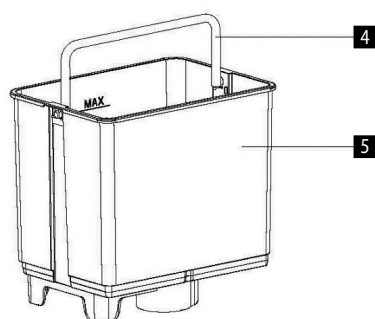
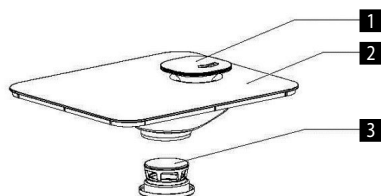
**DISPLAY AND CONTROL PANEL**

- A Steam intensity setting
- B Percentage representation of humidity
- C Room temperature indicator
- D Timer
- E Lack of water in the tank
- F Plasma
- G Hot steam setting indicator
- H UV
- I NIGHT mode
- J AUTO mode
- K HEALTH mode
- L BABY mode
- M Humidity level setting indicator

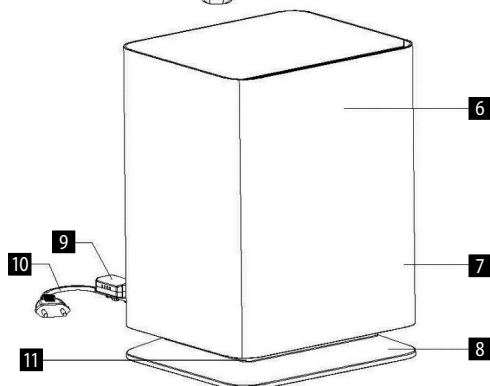





USE

BEFORE FIRST USE

1. Make sure the appliance is switched off and disconnected from the mains.
2. Place the humidifier on a flat surface at least 60 cm from the floor level and 10 cm from the wall. We do not recommend placing the humidifier on expensive furniture.
3. Refilling the water tank:
 - Remove the tank from the base upwards.
 - Remove the cap from the water tank and pour fresh cold water into it.
 - DO NOT FILL THE WATER TANK WITH WARM OR HOT WATER, IT MAY CAUSE DAMAGE TO THE WATER TANK
 - After filling the tank, replace the cap and place the tank back on the base. Water flows automatically into the base of the appliance.
4. Connect the mains cable to the mains.

OPERATION GUIDELINES

1. Plug the humidifier into the socket according to the recommended input voltage. Then the red ON/OFF icon  lights up.
2. Touch the ON/OFF symbol to start the device. Then the display and control panel with indicators light up. The humidifier automatically starts to operate in **AUTO** mode. This symbol appears on the display with the current temperature and humidity.
3. Press the MODE button  to select from three modes: night, health and auto. Press repeatedly to switch between the modes.

NIGHT mode – When the night mode is activated, the  symbol appears on the display and the brightness of the other indicators decreases. The following functions can also be used – heating, UV, plasma and timer. After 15 seconds, the indicators automatically turn off and ON/OFF remains flashing. Touch any indicator to activate the display.

AUTO mode – When the humidifier is switched on, the auto mode is automatically activated and the **AUTO** symbol appears on the display. The humidifier checks the optimal air humidity every minute. If the air humidity is lower than the optimal humidity, the humidifier starts to operate at the highest power; if the humidity in the room is sufficient, the humidifier operates at lower power. Warm mist, UV, plasma and timer functions are available in the auto mode.

NIGHT and AUTO modes:

The appliance is automatically set to optimally humidify the air depending on the room temperature.





For example: The temperature of the room, in which the appliance operates, is 24 °C and the optimal humidity is 53 %.

The humidifier operates at maximum power until the optimal air humidity is reached. If the air humidity is lower than 53 %, the humidifier will operate at maximum power. When the humidity reaches 53 %, the humidifier automatically reduces the power to the minimum. The humidifier checks the air humidity every minute.



Room temperature – see Humidifier (C°)	≤19	20	21	22	23	24	25	26	27	28	29	30	31	32	33	34	35	36	≥37
Air humidity (%)	65	60	58	57	55	53	50	48	45	43	40	38	36	35	34	32	31	30	25

HEALTH mode – When the health mode is activated, the  symbol appears on the display. The warm mist and UV functions are automatically activated. The humidifier starts to operate at maximum power, the air humidity is automatically set to 60 %. If the air humidity is lower than 60 %, the humidifier will operate at maximum power. When the humidity reaches 60 %, the humidifier automatically reduces the power to the minimum. The humidifier checks the air humidity every minute.





BABY mode – Touch the  indicator to activate the BABY mode. The warm mist, plasma and UV functions are automatically activated. The humidifier starts to operate at maximum power, the air humidity is automatically set to 55 %. If the air humidity is lower than 55 %, the humidifier will operate at maximum power. When the humidity reaches 55 %, the humidifier automatically reduces the power to the minimum. The humidifier checks the air humidity every minute.

- Press the  button to select the desired humidification time. The time can be set between 1-12 hours at intervals of 1 hour, which is added by repeatedly pressing the button. If the timer function is active, the desired hour lights up on the display. To deactivate the timer, press and hold the button until “Co” appears on the display, then release the button and the timer will be deactivated.
- Press the  to switch on the heated humidification and the  indicator appears on the display. The heated humidification starts in 10-15 minutes. To switch this function off, press the button again, the indicator on the display disappears and the humidification will cool down again.
- Press the  button to start the humidity level setting and the  indicator appears on the display, select the desired humidity from 30 to 75 %. The desired air humidity can be set at intervals of 5 %. If the humidity exceeds 75 %, “Co” appears on the display and after three seconds the humidifier automatically switches to the AUTO mode. After setting the desired humidity level, the display shows the current air humidity. Press the button again to view the set value. The humidifier automatically adjusts the amount of steam according to the current humidity.
 - If the humidity level is set to be 1-10 % higher than the current humidity. The humidifier sets the humidification level to the first level.
 - If the humidity level is set to be 10-15 % higher than the current humidity. The humidifier sets the humidification level to the fourth level.
 - If the humidity level is set to be 15 % higher than the current humidity. The humidifier sets the humidification level to the seventh level.

If the humidity exceeds the set value, the appliance stops. It starts again when the air humidity drops below the set level. Long press the  button to cancel the set values, the humidifier will automatically return to the AUTO mode.

- Press the  button to activate the plasma function, the  indicator appears on the display. Press the button again to deactivate the plasma function. Long press the  button to switch on/off the appliance backlight. The appliance produces positive and negative ions using high voltage. Negative ions in much larger quantities than positive ions. These ions are surrounded by molecules of water that ensure their long lifetime. The clusters of ions

then surround the viruses floating in the air, breaking the membrane of the virus, which dies instantly.

8. Press the  to switch on the UV function and the  indicator appears on the display. Press the button again to switch the UV function off.
9. Swipe across the MAX-MIN button  to manually adjust the steam release and the number of levels  changes on the display. There are 1-7 levels of steam intensity. Swipe the symbol to the right to increase the intensity, swipe the symbol to the left to decrease the intensity. After 5 seconds of inactivity, the intensity is set and the current humidity appears on the display. For NIGHT, HEALTH, BABY and CONSTANT HUMIDITY modes, it is not possible to manually change the steam intensity.
10. Automatic humidifier shut-off
If there is not enough water in the water tank, the humidifier automatically switches off, the low water indicator  appears on the display and the appliance beeps three times (this function is disabled if you have activated the NIGHT mode). Before refilling the water tank, make sure that the humidifier is switched off and disconnected from the mains. Refill the water tank with water and switch on the humidifier. The low water indicator disappears and the humidifier restarts.
11. Regardless of the selected mode, the display and the control panel automatically dim after 15 seconds, press any button to reactivate them.

Note: Always use fresh, distilled or demineralized water to avoid any malfunction.

Adding essential oil

To add essential oil, press the aroma tray to remove it. Add 1-3 drops of essential oil to the pad inside. Press the aroma tray again to secure it to the appliance body.

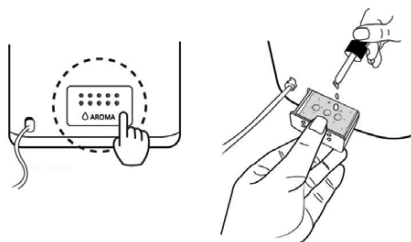

Water filter

- Ceramic balls in the filter soften hard water.
- Ceramic balls in the filter eliminate water odour.

Ideal relative air humidity:

- Ideal RH for persons: 45-65 %
- Ideal RH for therapeutic purposes: 40-55 %
- Ideal RH for libraries, galleries, furniture, musical instruments, etc.: 45-60 %

The humidifier uses an ultrasonic high-frequency oscillator to break water into small water droplets of a diameter of approximately 1–5 µm. The ventilation system distributes this water into the dry air, where it evaporates and the desired humidity is reached.

Remote control description

1. ON/OFF
2. NIGHT mode
3. AUTO mode
4. BABY mode
5. HEALTHY mode
6. Humidity level
7. Humidifier backlight
8. Timer
9. Steam heating
10. UV
11. Plasma
12. Steam intensity

Before using the remote control for the first time, remove the plastic film from the battery.

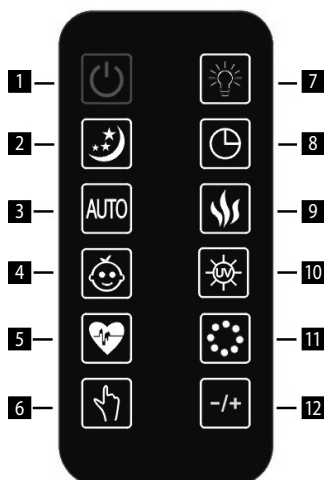
**Replacing the remote control battery**

The battery is stored in the back lower part of the remote control. Press and pull out the cover with the battery. Replace the battery with a new one. Make sure that the battery is correctly inserted. Slide the cover with the battery back into the remote control.

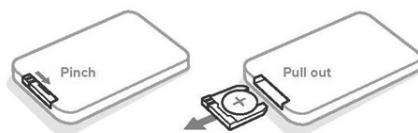
**CLEANING AND MAINTENANCE**

Lack of moisture during winter can cause dry skin, nose irritation, frequent colds, sore throat, etc. Humidifiers produce relative humidity to protect our health. Use the following maintenance instructions in order to get the best out of the humidifier without damaging it. If you do not follow these guidelines, unwanted microorganisms can grow in water.

DAILY MAINTENANCE

- Switch the appliance off and disconnect it from the mains prior to cleaning.
- Open the water tank and the top of the humidifier.
- Rinse the water tank thoroughly and remove all deposits and dirt. Clean and wipe the water tank with a clean, soft cloth or paper towel.
- Fill the water tank with fresh cold tap water as described in the water refill instructions.

WEEKLY MAINTENANCE

- Repeat the three above mentioned daily maintenance steps.
- Pour about 200 ml of vinegar into the reservoir and leave it for 15 minutes. Then remove the lime scale in the tank, especially in the ultrasonic disk, with a soft brush.
- Wipe lime scale and vinegar residues with a clean, soft cloth.

MAINTENANCE WARNINGS

- NEVER submerge the appliance main unit into water.
- Do not use any solvents or other aggressive substances to clean the humidifier.
- Clean the inside of the appliance with a soft cloth.
- Clean the ultrasonic disk only with a soft brush. Clean it at least once a week. You can add 2-5 drops of vinegar to the ultrasonic disk - leave it for about 5 minutes. Then clean with the brush provided.
- Use a brush with fine bristles.
- If water has remained in the water tank, replace it at least once a week.

CLEANING OF CERAMIC FILTER BALLS

Use 1 litre of clean distilled water to clean the ball filter. If the balls are still dirty, you need to repeat the cleaning more often. For greater cleaning efficiency, immerse the ceramic balls in a glass of vinegar and leave it for 5 minutes. Then rinse the balls thoroughly and let them dry in a dry place for 4-6 hours.

STORAGE

- Clean and dry the humidifier as described above.
- It is recommended to store the appliance in its original packaging.
- Do not expose it to high temperatures.

TROUBLESHOOTING

If your humidifier does not work properly, check the following possible causes.

Problem	Cause	Remedy
The humidifier does not work.	The power cord is not connected.	Plug the power cord into the socket.
The indicator is on, but no mist is coming out of the appliance.	There is too much water in the water tank.	Pour some water from the water tank.
No mist	Water level in the water tank is too low.	Fill the water tank with water.
	Water is leaking from the water tank.	Check that the water tank is in the correct position.
	The temperature of the device is too low.	Place the device at a room temperature for half an hour before use.
	Deposit on ultrasonic disk	Clean the ultrasonic disk.
Weak mist output	Too much/too little water in the water tank	Pour out water from the water tank/add water to the water tank.
	Deposit on ultrasonic disk	Clean the ultrasonic disk.
	Water is too cold	Use water with a room temperature.
	The water is not clean.	Clean the water tank and pour fresh, distilled or demineralized water into it.

White dust is formed on the furniture.	Hard water can deposit a certain amount of white powder on the ultrasonic disk. The white powder is decomposed by ultrasonic vibrations and blows into the air along with the mist. White powder in the air settles on the furniture.	If the problem persists, use distilled water. Do not forget to clean the ultrasonic disk and the filter after a short use.
Water accumulates outside the humidifier or the surrounding area.	Saturation of moisture.	Switch off the humidifier or set it to a low mist level.
	The device is not levelled and accumulates water.	Unplug it and place it on a flat surface. Aim the mist nozzle away from objects. Place it on a waterproof, flat surface at least 60 cm from the floor.
The mist has an unusual odour.	The appliance is new.	Open the water tank and leave it in a dark and cool place for 12 hours.
	Water in the water tank is dirty or it has been there for too long.	Clean the water tank and pour fresh, distilled or demineralized water into it.
The device generates unusual noise	The noise in the water tank is caused by a low water content.	Fill the water tank.
	The appliance is not placed on a flat surface.	Move the appliance to a stable, flat surface.
The appliance has stopped producing steam.	The air humidity is sufficient.	
	The timer symbol is lit on the display.	Refill the water tank.
	The set timer is over.	Switch on the humidifier.
The display shows incorrect humidity level.	The room is too large.	Move the humidifier to a smaller room.
	Steam has gotten into the sensor.	Switch off the humidifier and leave it in a dry place to dry properly before using it again. If the sensor is still not working, contact an authorized service centre.
Control panel does not work.	Wet hands.	Keep your hand dry. Do not handle the appliance with wet hands.
	Control panel malfunction	Contact your dealer.
Steam is coming out outside of the steam outlet.	The water tank is incorrectly inserted.	Switch off the appliance and make sure that it is not plugged in. Open the lid and insert the water tank correctly.
The hot steam function does not work.	The humidifier is not heated up yet.	Wait a few minutes for the appliance to heat up to the correct temperature.
	The steam is too fine.	Increase the steam release level.
	The room is too cold and the steam cools quickly.	Increase the steam release level and the room temperature.

The remote control does not work.	The remote control batteries are dead.	Replace the batteries.
	The remote control is out of range of the appliance.	Step closer to the appliance and repeat the action.
	The plastic film was not removed from the battery.	Remove the protective plastic film.
The display shows an error code "E0".	The water detector (PCB) and electronics (PCB) are disconnected.	Contact your dealer.
	The water detector (PDB) is damaged.	Contact your dealer.
The display shows an error code "E1".	The factory setting of the water detector (PCB) failed.	Follow these steps to reset the device: 1. Switch off the appliance and unplug it from the mains. 2. Remove the water tank. 3. Dry the silver base stand. 4. Plug the appliance into the socket. 5. Press the POWER button twice, then press and hold the POWER button again for 2 seconds. "PL" and then "PA" appears on the display. 6. Unplug the appliance from the mains. The appliance has been reset. The entire process of resetting the appliance must be completed within one minute. If the appliance no longer works, contact your dealer.
	The water detector (PDB) is damaged.	Contact your dealer.
The display shows an error code "EF".	There is too much water in the base.	Switch off the humidifier and unplug it. Remove the water tank and pour the water out of the base. Check the water tank for leaks. If there is no leak, return the water tank to the appliance.

OPERATING USING THE APP

Before you can control the device through the application, it is necessary to connect it to your phone and give it access to your Wi-Fi network.

Recommended distance during setting is less than 4 meters.

Make sure that your appliance, router and your mobile phone are close together so that you can pair your phone with the device with no problems.

Download and installation of the app

1. Scan the QR code below (Fig. 1) or find and download the "Concept Home" application on Google Play or App Store.
2. If you already have Concept Home, open the app, sign in and follow the pairing instructions.
3. If you are a new user, register (Fig. 3-7) and follow the instructions.



Fig. 1

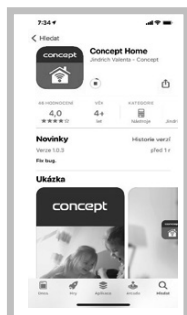

Fig. 2

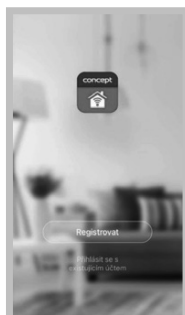

Fig. 3



Fig. 4

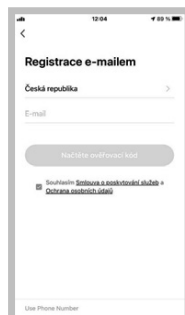

Fig. 5

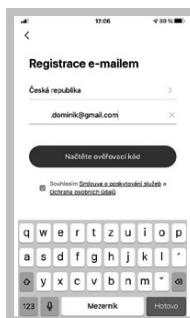

Fig. 6



Fig. 7

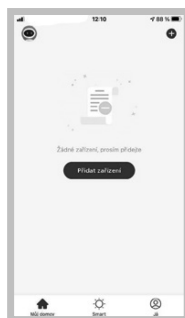

Fig. 8

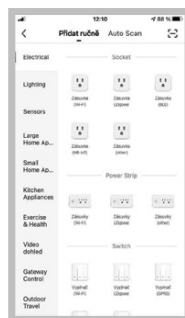

Fig. 9

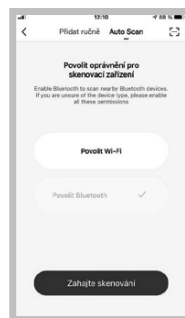

Fig. 10



Fig. 11

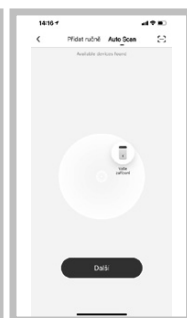

Fig. 12



Fig. 13

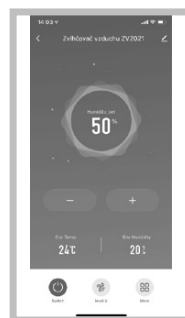

Fig. 14

Instructions for pairing the device

1. At the beginning of the pairing, you need to be connected to your Wi-Fi-Fi network.
2. Before connecting the app to the device, make sure that the Wi-Fi icon on the appliance, which you can press and hold to activate, is flashing.
3. Next, press "Add device" (Fig. 8) in the app to add a new device and "Add manually" and "Auto scan" (Fig. 9) options will pop up.
4. Select the "Auto scan" option and enable the Wi-Fi connection (Fig. 10).
5. Select your Wi-Fi network to which the device needs to connect to and enter your password (Fig. 10).
6. This will start the set-up process, which may take some time (Fig. 11).
7. Your phone will try to connect to the device and it will connect it to your Wi-Fi network (Fig. 11).
8. Select your device and click "Next" (Fig. 12).
9. After successful set-up (Fig. 13), click "Done" to enter the device control interface (Fig. 14).

Pairing troubleshooting

- Check that your Wi-Fi network password is correct.
- The device only supports 2.4GHz Wi-Fi networks.
- The router is overloaded as many other devices are connected.
- Error while attempting to connect to the device, go back to Fig. 9 and try to manually connect to its Wi-Fi network.

Compatibility:

- Smart device operating system – Android 5.0 and higher
- IOS 9.0 and higher
- Wi-Fi network -- 2.4 GHz
- WPA1 and WPA2 security (WPA2 recommended)

NOTICE: The appliance cannot be operated on IEEE 802.1X-protected Wi-Fi networks (usually corporate Wi-Fi networks).

WIRELESS CONNECTION AND COMPATIBILITY

- Jindřich Valenta – CONCEPT shall in no way be liable for any incidental, indirect or consequential damages, or for any loss of data or loss due to information leakage during communication via wireless technologies.
- Successful wireless communication cannot be 100% guaranteed on all Smart devices and Wi-Fi networks (routers). Due to the variety of devices on the market, there may be cases where the character or specification of a given Smart device or Wi-Fi network (router) makes connection impossible or is somehow disturbed. In addition, a number of factors, including hardware and software configuration, also affect the success of wireless communication via Wi-Fi network. The connection between the appliance and your Wi-Fi network can also be adversely affected by the surrounding Wi-Fi networks, which can be tuned to the same channel and thus interfere with the connection (e.g. in housing estates, apartment buildings, etc.). These facts are not a reason to claim the appliance.
- The application is owned and operated by a third party (the "Entity") different from Jindřich Valenta – CONCEPT (the "Seller"). No personal data is transferred to the Entity by the Seller. When registering for the application, the customer submits personal data directly to the Entity, who becomes the administrator of personal data. The application and the associated protection of personal data are governed by the Entity's rules.

SERVICE

Extensive maintenance or repair, which requires access to internal parts of the product, has to be performed by a qualified service centre.

ENVIRONMENTAL CONCERNS

- Packaging materials and old appliances should be recycled.
- Packaging materials may be disposed of as sorted waste.
- Dispose the plastic bags made of polyethylene (PE) of as sorted waste.

Recycling of the appliance at the end of its lifespan



This appliance is labelled in accordance with European Directive 2012/19/EU concerning used electrical and electronic appliances (Waste Electrical and Electronic Equipment - WEEE). The symbol on the product or on its packaging indicates that this product may not be treated as household waste. Instead, it should be taken to the appropriate collection point for the recycling of electrical and electronic equipment. By ensuring this product is disposed of correctly, you will help prevent potential negative consequences for the environment and human health, which could otherwise be caused by inappropriate waste handling of this product. The disposal of such material has to be done according to the recycling regulations. For more detailed information about recycling of this appliance see the authorized local office or service for household waste disposal or the shop, where you purchased the appliance.



The product meets all the necessary requirements of the EU directives applicable to the specific product.

Changes in text, design, and technical specifications are subject to change without notice and we reserve the right to change them.

DANKSAGUNG

Vielen Dank, dass Sie ein Produkt der Marke Concept eingekauft haben. Wir wünschen Ihnen, dass Sie mit unserem Produkt über seine gesamte Gebrauchsdauer zufrieden sein werden.

Lesen Sie sich vor dem ersten Gebrauch die ganze Bedienungsanleitung sorgfältig durch und bewahren Sie diese dann auf. Stellen Sie sicher, dass auch andere Personen, die dieses Produkt behandeln werden, sich mit dieser Gebrauchsanweisung vertraut machen.

Technische Parameter	
Spannung	220–240 V, 50/60 Hz
Leistungsbedarf	30 W (kalter Dampf), 110 W (warmer Dampf)
Volumen des Wasservorratsbehälters	4,3 l
Leistung	≥350 ml/Stunde (kalter Dampf), ±50 ml/Stunde (warmer Dampf)
Lautstärke	≤35 dB
Abmessungen	23,5x20x34,8 cm
Frequenzbereich	2412–2472 MHz
Leistung des Senders (max.)	17,30 dBm

WICHTIGE SICHERHEITSHINWEISE

- Benutzen Sie das Gerät nicht anders, als es in dieser Anleitung beschrieben ist.
- Vor dem ersten Einsatz entfernen Sie alle Verpackungen und Marketingunterlagen vom Gerät.
- Überprüfen Sie, ob die Anschlussspannung den Werten auf dem Typenschild des Produkts entspricht.
- Stellen Sie das Gerät nur auf eine stabile und hitzebeständige Oberfläche, und halten Sie es von anderen Wärmequellen fern.
- Lassen Sie das Gerät nicht ohne Aufsicht, wenn es eingeschaltet, beziehungsweise in die Stromsteckdose angeschlossen ist.
- Beim Anschluss in die Steckdose und beim Trennen des Geräts von der Stromsteckdose muss die EIN/AUS Taste in der Position ausgeschaltet sein.
- Zum Trennen des Gerätes von der Steckdose ziehen Sie nie am Zuleitungskabel, sondern greifen Sie den Stecker und trennen Sie diesen von der Steckdose durch das Ziehen.
- Gestatten Sie den Kindern und Unmündigen nicht, mit dem Gerät zu manipulieren, nutzen Sie es außerhalb ihrer Reichweite.

- Personen mit der erniedrigten Bewegungsfähigkeit, mit der erniedrigten Sinneswahrnehmung, mit der ungenügenden psychischen Fähigkeit oder Personen, die mit der Bedienung nicht anvertraut sind, müssen das Gerät nur unter der Aufsicht einer verantwortlichen anvertrauten Person nutzen.
- Verwenden Sie das Gerät nur mit großer Vorsicht in der Nähe von Kindern.
- Erlauben Sie nicht, dass das Gerät als Spielzeug verwendet wird.
- Stecken Sie die Finger, Bleistifte oder sonstige Gegenstände nie in die Öffnungen im Gerät.
- Benutzen Sie das Gerät nie ohne Abdeckgitter.
- Setzen Sie kleine Kinder und Kranke dem direkten Luftstrom nicht aus.
- Decken Sie das Gerät nicht ab.
- Hängen Sie an das Gerät nichts auf und stellen Sie nichts vor das Gerät.
- Das Gerät muss nur in aufrechter Position verwendet werden.
- Benutzen Sie das Gerät in der Nähe der Dusche, der Badewanne, des Waschbeckens oder des Schwimmbeckens nicht.
- Benutzen Sie das Gerät in dem feuchten oder staubigen Umfeld nicht.
- Benutzen Sie das Gerät in dem Umfeld mit dem Vorkommen der explosiven Gase und entzündbaren Stoffe (Lösemittel, Lacke, Klebstoffe usw.) nicht.
- Bringen Sie den Befeuchter an die Innenwand in die Nähe einer Steckdose an. Um einen möglichst hohen Wirkungsgrad zu erreichen, sollte der Luftbefeuchter mindestens 10 cm von der Wand angebracht werden.
- Füllen Sie Wasser in den Luftbefeuchter nicht nach, wenn das Gerät in der Steckdose eingeschaltet ist, es jeweils zuerst von der Stromquelle zu trennen.
- Stellen Sie den Luftbefeuchter auf eine stabile ebene Oberfläche, mindestens 60 cm über dem Fußboden.
- Richten Sie den Dampfaustritt nicht direkt an die Wand.
- Wenn Sie das Gerät nicht benutzen, trennen Sie es immer vom Netz ab.
- Während des Betriebs ist das Gerät NIEMALS zu neigen, zu leeren oder zu verschieben.
- Vor der Umstellung des Geräts und vor der Handhabung mit dem Wasservorratsbehälter ist das Gerät immer von dem Netz zu trennen.
- Gießen Sie Wasser in keine anderen Öffnungen des Geräts, es ist nur in den Wasservorratsbehälter zu gießen.
- Die übermäßige Raumfeuchtigkeit kann die Wasserkondensation an den Fenstern und an den Möbeln verursachen. In diesem Fall schalten Sie den Luftbefeuchter aus.

- **VorderMontageoderDemontagedesGerätsistdasZuleitungskabel von der Steckdose zu trennen.**
- **Vor der Reinigung und nach dem Gebrauch ist das Gerät auszuschalten und von der Steckdose zu trennen.**
- Halten Sie das Gerät sauber und gestatten Sie nicht, dass fremde Gegenstände in die Gitteröffnungen eindringen. Diese könnten eine schwere Verletzung, den Kurzschluss verursachen, das Gerät beschädigen oder den Brand verursachen.
- Benutzen Sie keine groben und chemisch aggressiven Stoffe zur Reinigung des Geräts.
- **Nutzen Sie das Gerät mit dem beschädigten Zuleitungskabel oder Stecker nicht. Lassen Sie den Mangel von einer autorisierten Werkstatt unverzüglich beheben.**
- Benutzen Sie das Gerät nicht, wenn es nicht richtig arbeitet, nach einem Sturz, oder wenn es in eine Flüssigkeit eingetaucht wurde. Lassen Sie es von einer autorisierten Werkstatt überprüfen und reparieren.
- Benutzen Sie das Gerät nicht draußen.
- Das Gerät ist nur für den Gebrauch im Haushalt geeignet, es ist nicht für kommerzielle Zwecke bestimmt.
- Berühren Sie das Gerät mit feuchten oder nassen Händen nicht.
- Tauchen Sie das Zuleitungskabel, den Stecker oder das Gerät nicht ins Wasser oder in eine andere Flüssigkeit.
- Reparieren Sie das Gerät nicht selbst. Wenden Sie sich an eine autorisierte Werkstatt.
- Dieses Gerät können Kinder ab dem 8. Lebensjahr und Personen mit den erniedrigten physischen oder mentalen Fähigkeiten oder mit den ungenügenden Erfahrungen und Kenntnissen dann nutzen, wenn sie unter der Aufsicht stehen oder wenn sie über das Nutzen des Geräts auf eine sichere Weise belehrt wurden und wenn sie die eventuellen Gefahren verstehen. Die von dem Benutzer durchzuführende Reinigung und Wartung dürfen keine Kinder durchführen, wenn sie nicht älter als 8 Jahre und unter keiner Aufsicht sind. Kinder bis zum 8. Lebensjahr müssen außerhalb der Reichweite des Geräts und dessen Zuleitung gehalten werden. Kinder dürfen mit dem Gerät nicht spielen.
- Bevor Sie ätherische Öle verwenden, überprüfen Sie die negativen Auswirkungen, die die Verwendung von diesen Produkten auf Ihre Gesundheit haben kann.

- Verwenden Sie jeweils ätherische Öle von hoher Qualität, die rein, 100%-ig vom natürlichen Ursprung und zur Diffusion bestimmt sind. Genießen Sie diese in Maßen und vorsichtig. Befolgen Sie die auf der Verpackung der ätherischen Öle angeführten Anweisungen und Hinweise.
- Schwangere Frauen, Personen mit Epilepsie, Asthma, Personen mit Allergien, Patienten mit Herzkrankheiten oder schwer Kranke sollten keine ätherischen Öle benutzen.
- Ätherische Öle sollten maximal 10 Minuten benutzt werden. Benutzen Sie keine ätherischen Öle in der Anwesenheit von Kindern unter 3 Jahren.
- Bevor ätherisches Öl beigemischt wird, ist jeweils der Behälter mit Wasser zu füllen.

Bei der Nichteinhaltung der Anweisungen des Herstellers kann eine eventuelle Reparatur nicht als Garantiereparatur anerkannt werden.

SICHERHEITSINFORMATIONEN FÜR BENUTZER

Anmerkung: Der Luftbefeuchter, als ein Elektrogerät, erfordert die Aufmerksamkeit beim Betrieb.

Anmerkung: Wenn sich Feuchtigkeit an den Wänden oder Fenstern bildet, schalten Sie den Luftbefeuchter aus. Die übermäßige Feuchtigkeit im Raum kann Schäden verursachen. Sperren Sie den Lufteintritt und den -austritt nicht ab.

PRODUKTBESCHREIBUNG

- 1 Dampfaustritt
- 2 Deckel des Wasservorratsbehälters
- 3 Filter
- 4 Griff
- 5 Wasservorratsbehälter
- 6 Bedienanzeiger
- 7 Basis
- 8 Ständer der Basis
- 9 Sensor
- 10 Anschlusskabel
- 11 Hintergrundbeleuchtung

DISPLAY UND BEDIENTAFEL

- A Einstellung der Dampfintensität
- B Anzeige der Feuchtigkeit in Prozent
- C Raumtemperaturanzeige
- D Zeitschalter
- E Wassermangel im Behälter
- F Plasma
- G Anzeiger für die Einstellung des warmen Dampf
- H UV
- I Modus NOC
- J Modus AUTO
- K Modus HEALTH
- L Modus BABY
- M Anzeiger der Einstellung des Feuchtigkeitsgrads

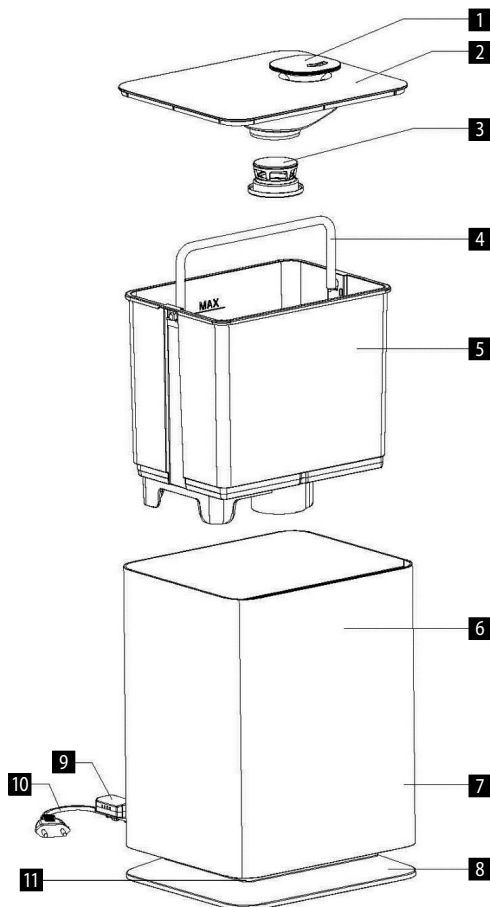





BENUTZUNG

VOR DEM ERSTEN EINSATZ

- Überzeugen Sie sich, dass das Gerät ausgeschaltet und vom Stromnetz getrennt ist.
- Stellen Sie den Luftbefeuchter auf eine ebene Oberfläche, im minimalen Abstand von 60 cm vom Fußboden und 10 cm von der Wand. Wir empfehlen Ihnen, den Luftbefeuchter auf keine teuren Möbelstücke anzubringen.
- Hinweise zum Nachfüllen des Wassers in den Behälter
 - Nehmen Sie den Behälter von dem Sockel in Richtung nach oben heraus.
 - Nehmen Sie den Deckel vom Wasservorratsbehälter ab und füllen Sie diesen mit frischem kaltem Wasser auf.
 - FÜLLEN SIE DEN BEHÄLTER MIT KEINEM WARMEN WASSER AUF, DIES KÖNNTE ZUM WASSERDURCHSICKERUNG FÜHREN.
 - Nach dem Nachfüllen des Wasservorratsbehälters setzen Sie den Deckel wieder auf und stellen Sie den Behälter auf die Basis zurück. Das Wasser fängt automatisch an, in die Basis des Geräts abzufließen.
- Schließen Sie das Netzkabel an die Stromquelle an.

BEDIENUNGSANWEISUNGEN

- Schließen Sie den Luftbefeuchter nach der empfohlenen Eingangsspannung ans Netz. Anschließend erleuchtet das rote ON/OFF Symbol .
- Durch Berühren des jeweiligen ON/OFF Symbols wird das Gerät in Betrieb gesetzt. Anschließend erleuchten das Display und die Bedientafel mit Anzeigen. Der Luftbefeuchter beginnt automatisch im Modus **AUTO** zu arbeiten. Dieses Symbol wird mit aktueller Temperatur und Luftfeuchtigkeit auf dem Display angezeigt.
- Durch Drücken der MODE Taste  kann man aus drei Modi wählen: Nacht, Gesundheit und Auto. Durch wiederholtes Drücken wird zwischen den Modi umgeschaltet.

NIGHT Modus – Nach Einschaltung von dem Nacht-Modus wird das Symbol  auf dem Display angezeigt, und zugleich wird die Helligkeit sonstiger Anzeigen abgeblendet. Ferner können folgende Funktionen genutzt werden - Heating, UV, Plasma und Timer. Nach 15 Sekunden erlöschen die Anzeigen automatisch, ON/ OFF bleibt blinken.

Durch Berühren einer beliebigen Anzeige wird das Display wieder aktiviert.

AUTO Modus – Nach Einschaltung des Luftbefeuchters wird der Auto-Modus automatisch aktiviert, und das Symbol **AUTO** wird auf dem Display angezeigt. Der Luftbefeuchter prüft jede Minute die optimale Luftfeuchtigkeit, wenn die Luftfeuchtigkeit die optimale Feuchtigkeit unterschreitet, beginnt der Luftbefeuchter auf die höchste Leistung zu arbeiten, wenn hingegen die Luftfeuchtigkeit im Raum ausreichend ist, arbeitet der Luftbefeuchter auf eine niedrigere Leistung. Die Funktionen Warm Raum, UV, Plasma und Timer können nur im Auto-Modus aktiviert werden.

NIGHT und AUTO Modi:

Das Gerät ist automatisch auf die optimale Luftbefeuchtung in Bezug auf die Raumtemperatur eingestellt.





Z. B.: Die Temperatur Raum, wo das Gerät arbeitet, ist 24 °C und die optimale Luftfeuchtigkeit beträgt 53 %.

Der Luftbefeuchter arbeitet auf maximale Leistung, bis die optimale Luftfeuchtigkeit erreicht wird. Wenn die Luftfeuchtigkeit 53 % unterschreitet, arbeitet der Luftbefeuchter auf maximale Leistung. Nachdem die Luftfeuchtigkeit von 53 % erreicht wurde, wird die Leistung des Luftbefeuchters automatisch auf Minimum gesenkt. Der Luftbefeuchter prüft die Luftfeuchtigkeit jede Minute.

Raumtemperatur - siehe Luftbefeuchter (°C)	≤19	20	21	22	23	24	25	26	27	28	29	30	31	32	33	34	35	36	≥37
Luftfeuchtigkeit (%)	65	60	58	57	55	53	50	48	45	43	40	38	36	35	34	32	31	30	25









HEALTH Modus – Nach Einschaltung vom Health Modus wird das Symbol  auf dem Display angezeigt. Die Funktionen Warm Raum und UV werden automatisch aktiviert. Der Luftbefeuchter beginnt auf maximale Leistung zu arbeiten, die Luftfeuchtigkeit ist automatisch auf 60 % eingestellt. Wenn die Luftfeuchtigkeit 60 % unterschreitet, arbeitet der Luftbefeuchter auf maximale Leistung. Nachdem die Luftfeuchtigkeit von 60 % erreicht wurde, wird die Leistung des Luftbefeuchters automatisch auf Minimum gesenkt. Der Luftbefeuchter prüft die Luftfeuchtigkeit jede Minute.

BABY Modus – BABY Modus wird durch Berührung der Anzeige eingeschaltet . Die Funktionen Warm Raum, Plasma und UV werden automatisch aktiviert. Der Luftbefeuchter beginnt auf maximale Leistung zu arbeiten, die Luftfeuchtigkeit ist automatisch auf 55 % eingestellt. Wenn die Luftfeuchtigkeit 55 % unterschreitet, arbeitet der Luftbefeuchter auf maximale Leistung. Nachdem die Luftfeuchtigkeit von 55 % erreicht wurde, wird die Leistung des Luftbefeuchters automatisch auf Minimum gesenkt. Der Luftbefeuchter prüft die Luftfeuchtigkeit jede Minute.

4. Durch Drücken der Taste  wird die gewünschte Befeuchtungsdauer eingestellt. Die Zeit kann im Bereich zwischen 1-12 Stunden, in den Schritten nach 1 Stunde eingestellt werden. Dieser Bereich wird durch wiederholtes Drücken der Taste erhöht. Bei aktiver Timer Funktion leuchtet die gewünschte Stunde auf dem Display. Um den Timer aufzuheben, halten Sie die Taste, bis die Anzeige „Co“ auf dem Display erscheint, lösen Sie dann die Taste, und der Timer wird aufgehoben.
5. Durch Drücken der Taste  wird die beheizte Befeuchtung gestartet, und auf dem Display erscheint die Anzeige . Die beheizte Befeuchtung startet in 10-15 Minuten. Drücken Sie erneut die Taste, um diese Funktion auszuschalten, die Anzeige auf dem Display erlischt, und die Befeuchtung wird wieder abgekühlt.
6. Durch Drücken der Taste  wird die Einstellung der Feuchtigkeitsstufe gestartet, und die Anzeige  erscheint auf dem Display, die gewünschte Feuchtigkeit ist im Bereich zwischen 30-75 % zu wählen. Die gewünschte Luftfeuchtigkeit kann in den Schritten nach 5 % eingestellt werden. Wenn die Feuchtigkeit von 75 % überschritten wird, erscheint die Anzeige „Co“ auf dem Display, und nach 3 Sekunden kehrt der Luftbefeuchter in den AUTO Modus zurück. Nach der Einstellung der gewünschten Feuchtigkeitsstufe wird die aktuelle Luftfeuchtigkeit auf dem Display angezeigt. Nach erneutem Drücken der Taste wird der eingestellte Wert angezeigt. Der Luftbefeuchter regelt automatisch die Dampfmenge, je nach der aktuellen Feuchtigkeit.
 - Bei der Einstellung des Luftfeuchtigkeitsgrades, der die bestehende Feuchtigkeit um 1-10 % überschreitet: Der Luftbefeuchter stellt die erste Befeuchtungsstufe ein.
 - Bei der Einstellung des Luftfeuchtigkeitsgrades, der die bestehende Feuchtigkeit um 10-15 % überschreitet: Der Luftbefeuchter stellt die vierte Befeuchtungsstufe ein.
 - Bei der Einstellung des Luftfeuchtigkeitsgrades, der die bestehende Feuchtigkeit um 15 % überschreitet: Der

Luftbefeuchter stellt die siebte Befeuchtungsstufe ein.

Bei der Überschreitung des eingestellten Feuchtigkeitswerts schaltet das Gerät ab. Bei der Senkung der Luftfeuchtigkeit unter den eingestellten Wert schaltet es wieder ein. Durch langes Drücken der Taste  werden die eingestellten Werte aufgehoben, und der Luftbefeuchter kehrt automatisch in den AUTO Modus zurück.

7. Durch Drücken der Taste  wird die Plasma Funktion eingeschaltet, auf dem Display erscheint die Anzeige . Durch erneutes Drücken der Taste wird die Plasma Funktion ausgeschaltet. Durch langes Drücken der Taste  wird die Ein-/Ausschaltung der Hintergrundbeleuchtung des Geräts gesteuert. Mit Hilfe der Hochspannung erzeugt das Gerät positive und negative Ionen. Die negativen Ionen werden dabei in einer viel größeren Menge als die positiven Ionen erzeugt. Diese Ionen sind mit Wassermolekülen umhüllt, die für deren lange Lebensdauer sorgen. Die Ionenanhäufungen umhüllen dann die in der Luft fliegenden Viren, wodurch die Membrane vom Virus zerstört wird, und dieses stirbt sofort ab.
8. Durch Drücken der Taste  wird die UV-Funktion gestartet, und auf dem Display erscheint die Anzeige . Durch erneutes Drücken der Taste wird die UV-Funktion ausgeschaltet.
9. Durch die Fingerbewegung über die MAX-MIN Taste  wird das Dampfablassen manuell eingestellt, und die Anzahl der Stufen auf dem Display ändert sich  1-7 Stufen der Dampfintensität stehen zur Verfügung. Durch die Fingerbewegung über das Symbol nach rechts wird die Intensität erhöht, und durch die Fingerbewegung über das Symbol nach links wird die Intensität hingegen gesenkt. Nach 5 Sekunden der Untätigkeit ist die Intensität eingestellt, und auf dem Display wird aktuelle Feuchtigkeit angezeigt. Bei den Modi NIGHT, HEALTH, BABY und CONSTANT HUMIDITY kann die Dampfintensität nicht manuell geändert werden.
10. Automatische Ausschaltung des Luftbefeuchters
Wenn sich keine ausreichende Wassermenge im Wasservorratsbehälter befindet, schaltet der Luftbefeuchter automatisch aus und auf dem Display erscheint die Anzeige für Wassermangel  und zugleich erschallt dreimal ein Piepsen (beim aktivierten NIGHT Modus funktioniert diese Funktion nicht). Überzeugen Sie sich vor dem Nachfüllen vom Wasser in den Wasservorratsbehälter, dass der Luftbefeuchter ausgeschaltet und vom Netz getrennt ist. Füllen Sie Wasser nach und schalten Sie den Luftbefeuchter wieder ein. Die Anzeige des Wassermangels erlischt und der Luftbefeuchter beginnt wieder zu arbeiten.
11. Ohne Rücksicht auf den aktuell eingeschalteten Modus, werden das Display und die Bedientafel nach 15 Sekunden automatisch abgedämpft, und durch Drücken einer beliebigen Taste werden sie wieder aktiviert.

Anm.: Um Störungen vorzubeugen, verwenden Sie jeweils ausschließlich frisches, destilliertes oder demineralisiertes Wasser.

Beimischen des aromatischen Öls

Wenn Sie aromatisches Öl beimischen möchten, drücken Sie den Aroma-Behälter, um diesen herausnehmen zu können. Tropfen Sie 1-3 Tropfen des aromatischen Öls auf die Unterlage im Innenraum. Durch erneutes Drücken des Aroma-Behälters wird dieser in den Körper des Geräts befestigt.

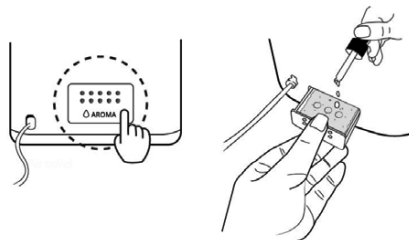

Wasserfilter

- Keramische Kugeln im Filter erweichen hartes Wasser.
- Keramische Kugeln im Filter eliminieren den Wassergeschmack.

Ideale relative Luftfeuchtigkeit:

- Ideale relative Feuchtigkeit für den Menschen: 45-65 %
- Ideale relative Feuchtigkeit für die Heilzwecke: 40-55 %
- Ideale relative Feuchtigkeit für Bibliotheken, Galerien, Möbel, Musikinstrumente, usw.: 45-60 %

Der Luftbefeuchter benutzt einen Ultraschall-Hochfrequenzoszillator, um Wasser auf kleine Wasserpartikel vom Durchmesser ca. 1–5 µm zu zerkleinern. Durch das Lüftungssystem wird dieses Wasser in trockene Luft geblasen, wo es verdampft, wodurch die gewünschte Feuchtigkeit erreicht wird.

Beschreibung der Fernbedienung

1. ON/OFF
2. NIGHT Modus
3. AUTO Modus
4. BABY Modus
5. HEALTHY Modus
6. Feuchtigkeitsstufe
7. Hintergrundbeleuchtung des Luftbefeuchters
8. Zeitschalter
9. Dampfvorwärmung
10. UV
11. Plasma
12. Dampfintensität

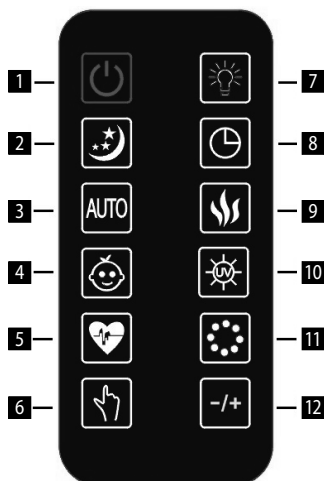

Vor dem ersten Gebrauch der Fernbedienung ist das Kunststoffgehäuse der Batterie zu entfernen.

Austausch der Batterie in der Fernbedienung

Im hinteren Unterteil der Fernbedienung befindet sich die Batterie. Das Gehäuse mit der Batterie ist zu drücken und herauszuziehen. Nehmen Sie die Batterie heraus und ersetzen Sie diese durch eine neue. Überzeugen Sie sich, dass die Batterie richtig eingelegt wurde. Schieben Sie das Gehäuse mit der Batterie in die Fernbedienung zurück.

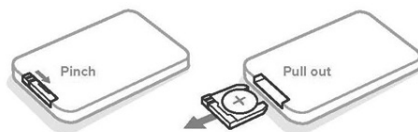
**REINIGUNG UND WARTUNG**

Im Winter kann der Mangel an der Feuchtigkeit Ihre Haut austrocknen und unangenehme Reizung der Nasenschleimhaut, die häufige Erkältung, den Halsschmerz u. ä. verursachen. Die Luftbefeuchter produzieren die relative Feuchtigkeit und schützen unsere Gesundheit. Damit Sie den Luftbefeuchter möglichst viel nutzen können und damit dieser zugleich nicht beschädigt wird, richten Sie sich nach den folgenden Wartungshinweisen. Bei der Nichteinhaltung dieser Hinweise können sich unerwünschte Mikroorganismen im Wasser vermehren.

TÄGLICHE WARTUNG

- Vor der Reinigung schalten Sie das Gerät aus und trennen Sie es vom Stromnetz.
- Decken Sie den Wasserbehälter und den Oberteil des Luftbefeuchters ab.
- Spülen Sie den Behälter gründlich aus und reinigen Sie ihn, um die Ablagerungen und Verunreinigungen zu entfernen. Reinigen Sie und trocknen Sie ihn mit einem sauberen weichen Lappen oder einem Papiertuch.
- Füllen Sie den Behälter mit frischem kaltem Wasser aus der Wasserleitung auf, wie es in den Hinweisen zum Wassernachfüllen beschrieben ist.

WÖCHENTLICHE WARTUNG

- Wiederholen Sie 3 obige Punkte der täglichen Wartung.
- Gießen Sie in den Behälter ca. 200 ml Essig und lassen Sie 15 Minuten einwirken. Entfernen Sie dann den Wasserstein im Behälter, vor allem in der Ultraschallscheibe, mit einer feinen Bürste.
- Entfernen Sie den Wasserstein und Essigreste mit einem sauberen weichen Tuch.

WARNUNG BEI DER WARTUNG

- Tauchen Sie NIEMALS die Haupteinheit des Geräts in das Wasser ein.
- Zur Reinigung des Luftbefeuchters benutzen Sie keine Lösemittel und keine anderen aggressiven Stoffe.
- Reinigen Sie die Innenteile des Geräts mit einem weichen Tuch.
- Reinigen Sie die Ultraschallscheibe nur mit einer feinen Bürste. Die Reinigung ist einmal pro Woche durchzuführen. In die Ultraschallscheibe kann man 2-5 Tropfen Essig tropfen - und ca. 5 Minuten einwirken lassen. Anschließend reinigen Sie diesen mit der mitgelieferten Bürste.
- Benutzen Sie eine feine Bürste mit feinen Borsten.
- Wenn Wasser im Behälter bleibt, tauschen Sie es mindestens einmal pro Woche aus.

REINIGUNG KERAMISCHER FILTERKUGELN

Benutzen Sie 1 l sauberes destilliertes Wasser, um das Filter zu reinigen. Wenn die Kugeln immer noch verschmutzt sind, ist die Reinigung häufiger zu wiederholen. Um eine höhere Effizienz der Reinigung zu erreichen, tauchen Sie die keramischen Kugeln in ein Glas mit Essig und lassen Sie es 5 Minuten einzuwirken. Anschließend sind die Kugeln gründlich zu spülen und 4-6 Stunden an einer trockenen Stelle austrocknen zu lassen.

AUFBEWAHRUNG DES GERÄTS

- Reinigen Sie und trocknen Sie den Luftbefeuchter nach den obigen Hinweisen.
- Wir empfehlen, das Gerät in der Originalverpackung aufzubewahren.
- Setzen Sie das Gerät keinen hohen Temperaturen aus.

PROBLEMLÖSUNG

Wenn Ihr Luftbefeuchter nicht richtig arbeitet, überprüfen Sie die folgenden möglichen Ursachen.

Problem	Ursache	Lösung
Der Luftbefeuchter arbeitet nicht.	Das Speisekabel ist nicht angeschlossen.	Stecken Sie das Speisekabel in die Steckdose.
Die Kontrolllampe leuchtet zwar, das Gerät erzeugt jedoch keinen Nebel.	Zu viel Wasser im Behälter.	Gießen Sie ein wenig Wasser aus dem Behälter hinaus.

Kein Nebel	Wasserspiegel im Behälter ist zu niedrig.	Füllen Sie Wasser in den Behälter nach.
	Wasser tritt aus dem Behälter heraus.	Überprüfen Sie, ob sich der Behälter in der richtigen Position befindet.
	Die Temperatur der Anlage ist zu niedrig.	Vor dem Einsatz ist die Anlage eine halbe Stunde bei der Raumtemperatur aufzubewahren.
	Ablagerung an der Ultraschallscheibe	Die Ultraschallscheibe ist zu reinigen.
Geringer Nebelaustritt	Zu wenig / zu viel Wasser im Behälter	Leeren Sie Wasser aus dem Behälter aus / füllen Sie den Behälter mit Wasser auf.
	Ablagerung an der Ultraschallscheibe	Die Ultraschallscheibe ist zu reinigen.
	Wasser ist zu kalt	Benutzen Sie Wasser mit Raumtemperatur.
	Wasser ist nicht sauber.	Reinigen Sie den Behälter und füllen Sie diesen mit frischem, destilliertem oder demineralisiertem Wasser.
Auf dem Möbel bildet sich weißer Staub.	Hartes Wasser kann bestimmte Menge vom weißen Staub an der Ultraschallscheibe verursachen. Weißer Staub wird durch die Ultraschall-Vibrationen zersetzt und zusammen mit dem Nebel in die Luft geblasen. Weißer Staub aus der Luft lagert sich auf dem Möbel ab.	Wenn es unangenehm wird, benutzen Sie destilliertes Wasser. Vergessen Sie nicht, die Ultraschallscheibe und den Filter nach einer kurzen Benutzung zu reinigen.
Wasser sammelt sich außerhalb des Luftbefeuchters oder im umgebenden Bereich an.	Sättigung mit der Feuchtigkeit.	Schalten Sie den Luftbefeuchter aus, bzw. stellen Sie eine niedrige Nebelstufe ein.
	Die Anlage ist nicht in waagrechter Position und Wasser sammelt sich darin an.	Schalten Sie das Gerät aus und stellen Sie es auf eine ebene Fläche. Richten Sie die Nebeldüse weg von den Gegenständen. Legen Sie das Gerät auf eine wasserdichte ebene Oberfläche im Abstand von mindestens 60 cm vom Boden.
Der Nebel riecht unüblich.	Das Gerät ist neu.	Öffnen Sie den Wasservorratsbehälter und lassen Sie ihn 12 Stunden auf einem dunklen und kühlen Ort stehen.
	Das Wasser im Wasservorratsbehälter ist schmutzig oder es ist im Wasservorratsbehälter zu lange.	Reinigen Sie den Behälter und füllen Sie diesen mit frischem, destilliertem oder demineralisiertem Wasser.

Außergewöhnliches Geräusch aus dem Gerät	Das Geräusch im Wasservorratsbehälter ist durch geringen Wassergehalt verursacht.	Füllen Sie das Wasser in den Wasservorratsbehälter nach.
	Das Gerät steht auf keiner ebenen Fläche.	Stellen Sie das Gerät auf eine stabile ebene Fläche um.
Das Gerät produziert keinen Dampf mehr.	Die Luft ist schon ausreichend befeuchtet.	
	Auf dem Display leuchtet das Symbol des Wassermangels.	Füllen Sie den Wasservorratsbehälter nach.
	Der eingestellte Timer ist zu Ende.	Schalten Sie den Luftbefeuchter ein
Auf dem Display wird eine unrichtige Feuchtigkeitsstufe angezeigt.	Der Raum ist zu groß.	Stellen Sie den Luftbefeuchter in einen kleineren Raum.
	Der Dampf ist in den Sensor eingedrungen.	Schalten Sie den Luftbefeuchter aus, und vor dem nächsten Gebrauch lassen Sie diesen gründlich an einer trockenen Stelle austrocknen. Wenn der Sensor immer noch nicht funktioniert, setzen Sie sich mit einer autorisierten Werkstatt in Verbindung.
Die Bedientafel funktioniert nicht.	Feuchte Hände.	Achten Sie darauf, dass sie trockene Hände haben. Berühren Sie das Gerät nicht mit feuchten Händen.
	Die Bedientafel funktioniert nicht.	Setzen Sie sich mit Ihrem Verkäufer in Verbindung.
Dampf außerhalb des Dampfaustritts.	Der Wasservorratsbehälter wurde nicht richtig eingelegt.	Schalten Sie das Gerät aus und überzeugen Sie sich, dass es vom Netz getrennt ist. Öffnen Sie den Deckel und bauen Sie den Wasservorratsbehälter richtig ein.
Die Funktion vom warmen Dampf funktioniert nicht.	Der Luftbefeuchter wurde nicht ausreichend vorgewärmt.	Warten Sie ein paar Minuten, bis das Gerät auf die richtige Temperatur vorgewärmt wird.
	Zu feiner Dampf.	Erhöhen Sie den Grad des Dampfablassens.
	In dem Raum ist es zu kalt, und der Dampf wird schnell kalt.	Erhöhen Sie den Grad des Dampfablassens und die Raumtemperatur.
Die Fernbedienung funktioniert nicht.	Die Batterien in der Fernbedienung sind leer.	Tauschen Sie die Batterien aus
	Die Fernbedienung befindet sich außerhalb der Reichweite des Geräts.	Kommen Sie näher zum Gerät und wiederholen Sie es.
	Das Kunststoffgehäuse ist an der Batterie geblieben.	Entfernen Sie das Kunststoffgehäuse.

Auf dem Display wird der Fehlercode E0 angezeigt.	Der Wasserdetektor (PCB) und die Elektronik (PCB) sind abgeschaltet.	Setzen Sie sich mit Ihrem Verkäufer in Verbindung.
	Der Wasserdetektor (PCB) ist beschädigt.	Setzen Sie sich mit Ihrem Verkäufer in Verbindung.
Auf dem Display wird der Fehlercode E1 angezeigt.	Die Werkeinstellung des Wasserdetektors (PCB) ist fehlgeschlagen.	<p>Gehen Sie nach den nachstehenden Punkten vor, um das Gerät zu resettet.</p> <ol style="list-style-type: none"> Schalten Sie das Gerät aus und trennen Sie es vom Netz. Nehmen Sie den Wasservorratsbehälter heraus. Trocknen Sie den silberfarbigen Ständer der Basis aus. Schließen Sie das Gerät ans Netz an. Drücken Sie zweimal die POWER Taste, und dann drücken Sie erneut die POWER Taste und halten Sie diese zwei Sekunden. Auf dem Display wird PL, und anschließend PA angezeigt. Trennen Sie das Gerät vom Netz. Reset ist fertig. Der gesamte Reset des Geräts muss innerhalb von einer Minute fertig sein. Sollte das Gerät auch weiterhin nicht funktionieren, setzen Sie sich mit Ihrem Verkäufer in Verbindung.
	Der Wasserdetektor (PCB) ist beschädigt.	Setzen Sie sich mit Ihrem Verkäufer in Verbindung.
Auf dem Display wird der Fehlercode EF angezeigt.	Zu viel Wasser in der Basis.	Schalten Sie den Luftbefeuchter aus und trennen Sie diesen von der Steckdose. Nehmen Sie den Wasservorratsbehälter heraus und schütten Sie Wasser aus der Basis. Überprüfen Sie den Wasservorratsbehälter, ob kein Wasser durchfließt. Wenn dies nicht der Fall ist, legen Sie den Wasservorratsbehälter in das Gerät zurück ein.

BEDIENUNG MIT HILFE DER APP

Bevor das Gerät über die App bedient werden kann, ist dieses mit Ihrem Telefon zu verknüpfen und ihm den Zutritt zu Ihrem WiFi-Netz zu ermöglichen.

Die empfohlene Entfernung bei der Einstellung ist kleiner als 4 Meter.

Überzeugen Sie sich, dass sich das Gerät, der Router und Ihr Mobiltelefon in der gegenseitigen Nähe so befinden, dass das problemlose Paaren erfolgen kann.

Herunterladen und Installation der App

1. Scannen Sie den QR-Code unten (Abb. 1) oder suchen Sie die App „Concept Home“ auf Google Play oder App Store und laden Sie die App in das Mobiltelefon herunter.
2. Wenn Sie schon über Concept Home verfügen, öffnen Sie die App, melden Sie sich an und verfolgen Sie die Anweisungen zum Paaren.
3. Wenn Sie ein neuer Benutzer sind, fangen Sie mit der Eintragung an (Abb. 3-7), und setzen Sie nach den Anweisungen in der App fort.



Abb. 1



Abb. 2



Abb. 3

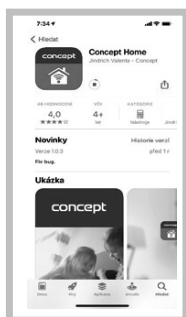

Abb. 4

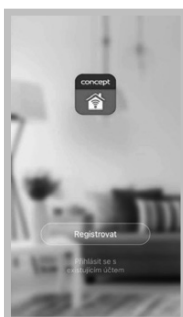

Abb. 5

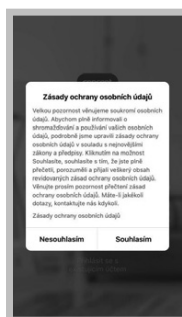

Abb. 6

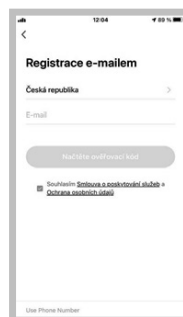

Abb. 7

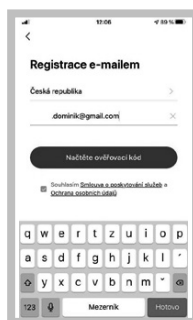

Abb. 8



Abb. 9

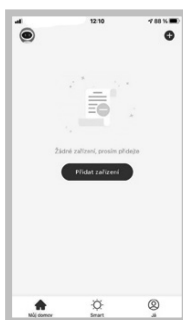

Abb. 10



Abb. 11

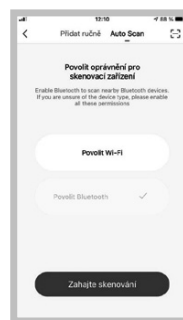

Abb. 12



Abb. 13

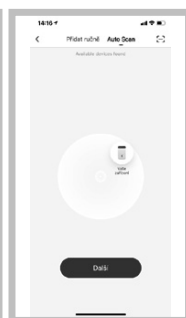

Abb. 14

Anweisungen zum Paaren des Geräts

1. Zu Beginn des Paares ist es nötig, dass Sie an Ihr WiFi-Netz angeschlossen sind.
2. Bevor Sie die App an das Gerät anschließen, überzeugen Sie sich, dass das WiFi-Symbol auf dem Gerät blinkt, das durch ein langes Halten dieses Symbols aktiviert wird.
3. Anschließend ist in der App „Gerät hinzufügen“ (Abb. 8) zu drücken, es wird ein Auswahlmenü „Manuell hinzufügen“, bzw. „Auto Scan“ (Abb. 9) geöffnet, um ein neues Gerät hinzufügen.
4. Wählen Sie die Variante „Auto Scan“ aus, und genehmigen Sie den WiFi-Anschluss (Abb. 10).
5. Wählen Sie Ihr WiFi-Netz, an welches das Gerät anzuschließen ist, und geben Sie ihr Passwort ein (Abb. 10).
6. Dann wird der Scannvorgang eingeleitet, der eine bestimmte Zeit dauern kann (Abb. 11).
7. Ihr Telefon sucht das Gerät aus, und schließt dieses an Ihr WiFi-Netz an. (Abb. 11)
8. Wählen Sie Ihr Gerät aus und klicken Sie auf die Taste Weiter (Abb. 12).
9. Nach erfolgreicher Einstellung (Abb. 13) drücken Sie „Fertig“ , und Sie geraten in der Schnittstelle zur Bedienung des Geräts (Abb. 14).

Hinweis bei Problemen mit Paaren

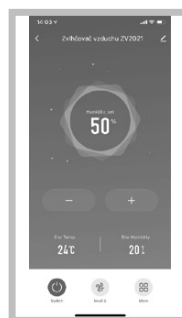
- Prüfen Sie die Richtigkeit des eingegebenen Passworts Ihres WiFi-Netzes.
- Das Gerät unterstützt nur die 2,4 Ghz WiFi-Netze.
- Der Router ist mit Anschlüssen von vielen anderen Geräten überlastet.
- Fehler beim Versuch, Verbindung mit dem Gerät herzustellen, gehen Sie zur Abb. 9 zurück und versuchen Sie, sich manuell an das WiFi-Netz anzuschließen.

Kompatibilität:

- Betriebssystem der Smart-Einrichtung – Android 5.0 und höher
- - IOS 9.0 und höher
- WiFi Netz - 2,4 GHz
- - Absicherung WPA1 und WPA2 (empfohlen WPA2)

HINWEIS: Das Gerät kann nicht an den WiFi Netzen betrieben werden, die mit dem Protokoll IEEE 802.1X abgesichert sind (in der Regel Firmen-WiFi-Netze).

DRAHTLOSE VERBINDUNG UND KOMPATIBILITÄT

- Die Gesellschaft Jindřich Valenta - CONCEPT kann keinesfalls für eventuelle zufällige, indirekte oder Folgeschäden, für Datenverluste oder Verluste durch Informationsleck bei der Kommunikation mittels der drahtlosen Technologien verantwortlich sein.
- Erfolgreiche drahtlose Kommunikation kann nicht 100%ig bei allen Smart-Einrichtungen und WiFi Netzen (Routern) gewährleistet werden. In Anbetracht der Vielfalt der Einrichtungen auf dem Markt können solche Fälle entstehen, wann der Anschluss aufgrund des Charakters oder der Spezifikation der jeweiligen Smart-Einrichtung oder des WiFi Netzes (Routers) nicht möglich ist, beziehungsweise irgendwie gestört wird. Der Erfolg der drahtlosen Kommunikation mittels des WiFi Netzes wird ferner über eine Reihe von Faktoren einschließlich Hardware- und Softwarekonfiguration beeinflusst. Die Verbindung zwischen dem Gerät und Ihrem WiFi Netz kann auch durch andere WiFi Netze in der Umgebung negativ beeinflusst werden, die auf den gleichen Kanal eingestellt sind und dadurch die Verbindung stören (z.B. In den Wohnsiedlungen, in Wohnungshäusern, usw.). Diese Ereignisse stellen keinen Grund für die Beanstandung des Geräts dar.
- Die Applikation wird vom dritten Subjekt (nachfolgend nur „Subjekt“) besessen und betrieben, das mit der Gesellschaft Jindřich Valenta - CONCEPT (nachfolgend nur „Verkäufer“) nicht übereinstimmt. Es werden keine personenbezogenen Daten seitens des Verkäufers an das Subjekt übermittelt. Bei der Eintragung in die Applikation übermittelt der Kunde seine personenbezogenen Daten direkt an das Subjekt, das zum Verwalter der personenbezogenen Daten wird. Die Applikation und der damit verbundene Datenschutz richten sich nach den Regeln des Subjekts.

INSTANDHALTUNG

Eine umfangreiche Wartung oder Reparatur, die einen Eingriff in die inneren Teile des Gerätes erfordert, ist durch eine spezialisierte Reparaturwerkstatt durchzuführen.

UMWELTSCHUTZ

- Bevorzugen Sie das Recyceln von Verpackungen und Altgeräten.
- Der Gerätekarton kann als sortiertes Altmaterial entsorgt werden.
- Die Polyäthylentüten (PE) geben Sie zur Sammlung des Materials zum Recyceln ab.

Recycling des Gerätes am Ende seiner Lebensdauer



Dieses Gerät ist im Einklang mit der Europäischen Richtlinie 2012/19/EU über Elektro- und Elektronik-Altgeräte (WEEE) gekennzeichnet. Das Symbol am Produkt oder an dessen Verpackung gibt an, dass dieses Produkt nicht in den Haushaltsabfall gehört. Es ist auf eine Sammelstelle zum Recyceln der elektrischen und elektronischen Anlagen zu bringen. Durch die Sicherstellung der korrekten Entsorgung dieses Produktes helfen Sie, negative Konsequenzen für die Umwelt und die Gesundheit der Menschen zu verhindern, die durch die unsachgemäße Entsorgung dieses Produktes verursacht würden. Die Entsorgung muss im Einklang mit den Vorschriften für die Abfallbehandlung durchgeführt werden. Ausführlichere Informationen zum Recycling dieses Produkts erhalten Sie bei der zuständigen örtlichen Behörde, dem Dienstleister für Entsorgung von Haushaltsabfall oder in dem Geschäft, wo Sie das Produkt gekauft haben.



Dieses Produkt erfüllt sämtliche Grundanforderungen der EU-Richtlinien, die sich darauf beziehen.

Die Änderungen im Text, im Design und in den technischen Spezifizierungen können ohne vorherigen Hinweis geändert werden, und wir behalten uns das Recht auf deren Änderungen vor.

MERCI

Nous vous remercions d'avoir acheté le produit de la marque Concept et nous espérons qu'il vous apportera votre entière satisfaction pendant son utilisation.

Lire attentivement le manuel d'emploi avant la première utilisation et le conserver. Faire prendre connaissance du manuel d'emploi par les autres personnes pouvant manipuler le produit.

Caractéristiques techniques	
Tension	220–240 V, 50/60 Hz
Puissance	30 W (vapeur froide), 110 W (vapeur chaude)
Capacité de réservoir d'eau	4,3l
Débit	≥350 ml/h (vapeur froide), ±50 ml/h (vapeur chaude)
Niveau sonore	≤35 dB
Dimensions	23,5x20x34,8 cm
Gamme de fréquence	2412–2472 MHz
Puissance d'émission (max)	17,30 dBm

PRÉCAUTIONS PARTICULIÈRES DE SÉCURITÉ

- Ne jamais utiliser l'appareil autrement que prévu dans le manuel d'emploi.
- Enlever tous les emballages et autres éléments de marketing avant la première utilisation.
- S'assurer que la tension de secteur correspond bien à celle marquée sur la plaque signalétique.
- Assurez-vous que la surface soit stable et insensible à la chaleur, éloignée de toutes sources de chaleur.
- Ne jamais laisser l'appareil sans surveillance s'il est en marche, le cas échéant lorsqu'il est branché dans une prise secteur.
- Lors du branchement et du débranchement de l'appareil de la prise secteur, le sélecteur de fonctions doit être en position arrêt.
- Ne pas tirer sur le cordon d'alimentation pour le débrancher, mais saisir la fiche et la tirer délicatement.
- Ne pas permettre aux enfants ou aux personnes de capacités mentales réduites de manipuler l'appareil ou le mettre hors leur portée.
- Des personnes dont les capacités physiques, sensorielles ou mentales sont réduites, ou des personnes dénuées d'expérience ou de connaissance du mode d'emploi ne doivent manipuler l'appareil que sous la surveillance d'une personne responsable informée de l'utilisation de l'appareil.

- Redoubler de vigilance lorsque cet appareil est employé à proximité d'enfants.
- Ne pas permettre de laisser utiliser l'appareil comme un jouet.
- Ne jamais introduire des doigts, des crayons ou autres objets à travers des orifices de l'appareil.
- Ne jamais utiliser l'appareil sans grilles de protection.
- Ne pas diriger le jet d'air aux enfants ou personnes malades.
- Ne pas couvrir l'appareil.
- Ne rien suspendre ou poser sur l'appareil.
- L'appareil doit être uniquement utilisé en position verticale.
- Ne pas utiliser l'appareil à proximité des douches, baignoires, lavabos ou piscines.
- Ne pas utiliser l'appareil dans un environnement humide ou poussiéreux.
- Ne pas utiliser l'appareil dans des locaux contenant les gaz explosifs ou inflammables (solvants, peintures, colles, etc.).
- Placer l'appareil à proximité de la prise secteur se trouvant sur le mur intérieur. Pour de meilleurs résultats l'appareil doit être placé au moins 10 cm du mur.
- Ne pas remettre d'eau si l'appareil est branché, penser à le débrancher d'abord.
- Placer l'appareil sur une surface plane et stable, à 60 cm environ du sol.
- Ne pas placer l'arrivée d'air de l'appareil à proximité de murs.
- Débrancher l'appareil lorsqu'il n'est pas utilisé.
- Ne JAMAIS incliner, vider ou déplacer l'appareil en fonctionnement.
- Débrancher l'appareil avant tout déplacement de l'appareil ou toute manipulation du réservoir d'eau.
- Verser de l'eau uniquement dans le réservoir d'eau et non dans d'autres orifices de l'appareil.
- L'humidité excessive dans la pièce peut résulter en condensation d'eau sur les vitres et meubles. Dans un tel cas arrêter l'humidificateur.
- **Débrancher le cordon d'alimentation avant tout montage ou démontage de l'appareil.**
- **Les opérations d'entretien et de nettoyage doivent toujours être faites sur appareil débranché et refroidi.**
- Maintenir l'appareil propre, ne pas laisser pénétrer les corps étrangers dans les grilles. Cela pourrait causer un court-circuit électrique, des dommages ou un incendie.

- Ne jamais nettoyer l'appareil à l'aide des agents abrasifs ou des produits chimiques agressifs.
- **Ne jamais utiliser l'appareil si le cordon d'alimentation ou la prise est abîmé, laisser le réparer immédiatement dans un centre d'entretien agréé.**
- Ne pas utiliser l'appareil s'il ne fonctionne pas correctement, s'il est tombé par terre, s'il a été endommagé ou plongé dans un liquide. Laisser le vérifier et réparer dans un centre d'entretien agréé.
- Ne pas utiliser l'appareil à l'extérieur.
- L'appareil est exclusivement destiné à un usage domestique, il n'est pas prévu à des fins commerciales.
- Ne pas toucher l'appareil avec les mains humides.
- Ne jamais plonger le cordon d'alimentation, la fiche ou l'appareil dans de l'eau ou d'autres liquides.
- Ne pas essayer de réparer l'appareil par ses propres soins. Contacter un centre d'entretien agréé.
- Cet appareil peut être utilisé par des enfants âgés de 8 ans et plus et les personnes ayant des capacités physiques ou mentales réduites ou le manque d'expérience et de connaissances, si elles sont supervisées ou ont reçu des instructions pour utiliser l'appareil d'une manière sûre et comprennent les dangers potentiels. Les enfants de moins de 8 ans ne sont autorisés à réaliser les opérations de nettoyage ou d'entretien que sous la surveillance. Maintenir l'appareil et le cordon d'alimentation hors de portée des enfants de moins de 8 ans. Ne pas laisser les enfants jouer avec l'appareil.
- Avant l'utilisation de l'huile essentielle vérifier les risques que l'utilisation de tels produits peut présenter pour la santé.
- N'utilisez que les huiles essentielles de qualité, pures, 100% naturelles et conçues pour la diffusion. Utilisez-les avec modération et prudence. Respectez les consignes indiquées sur l'emballage des huiles essentielles.
- Les femmes enceintes, les personnes souffrant d'épilepsie, d'asthme, d'allergies, de problèmes cardiaques ou de graves maladies devraient éviter l'utilisation des huiles essentielles.
- Utiliser les huiles essentielles pendant 10 minutes maximum. Ne pas utiliser d'huiles essentielles en présence d'un enfant de moins de 3 ans.
- Avant de remettre des huiles essentielles remplir le réservoir d'eau.

En cas de non-respect des recommandations du fabricant, la garantie concernant la réparation est annulée.

INFORMATIONS DE SÉCURITÉ POUR LES UTILISATEURS

Note : L'humidificateur, en tant que l'appareil électrique, nécessite une surveillance pendant le fonctionnement.

Note : Si la condensation sur les murs ou vitres se produit, arrêter l'humidificateur. L'humidité excessive peut être néfaste. Ne pas bloquer l'arrivée ou la sortie de l'air.

DESCRIPTION DU PRODUIT

- 1 Sortie de vapeur
- 2 Couvercle du réservoir d'eau
- 3 Filtre
- 4 Poignée
- 5 Bac d'eau
- 6 Indicateurs de contrôle
- 7 Base
- 8 Pied de base
- 9 Capteur
- 10 Cordon d'alimentation
- 11 Rétroéclairage

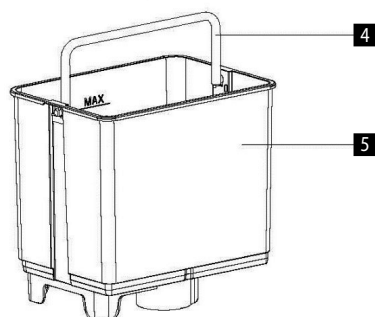
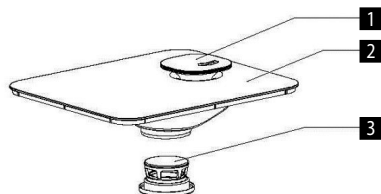
**PANNEAU D'AFFICHAGE ET DE CONTRÔLE**

- A Réglage de l'intensité de la vapeur
- B Taux d'humidité en pourcentage
- C Indicateur de température ambiante
- D Minuterie
- E Manque d'eau dans le réservoir
- F Plasma
- G Interrupteur pour régler la vapeur chaude
- H UV
- I Mode NOC
- J Mode AUTO
- K Mode HEALTH
- L Mode BABY
- M Indicateur de réglage de l'humidité

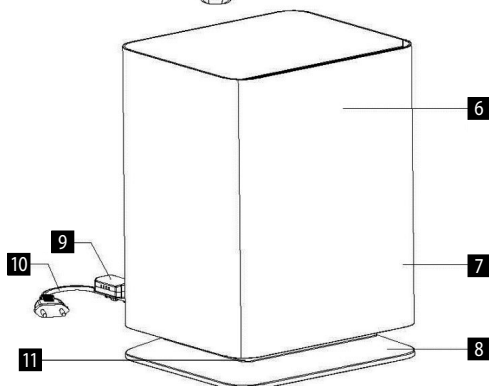





USAGE

AVANT LA PREMIÈRE UTILISATION

1. S'assurer que l'appareil est arrêté et débranché de la prise murale.
2. Placer l'humidificateur sur une surface plane à environ 60 cm du sol et 10 cm du mur. Il est déconseillé de placer l'humidificateur sur des meubles de grande valeur.
3. Consignes pour verser de l'eau dans le réservoir d'eau
 - Retirer le réservoir d'eau du socle par le mouvement vers le haut.
 - Ôter le couvercle du réservoir d'eau et le remplir d'eau froide.
 - NE PAS REMPLIR LE RÉSERVOIR D'EAU CHAUDE, IL Y A UN RISQUE DE FUITE.
 - Remettre le couvercle et replacer sur le socle le réservoir rempli d'eau. L'eau commencera à couler automatiquement dans la base de l'appareil.
4. Rebrancher le cordon d'alimentation.

CONSIGNES D'UTILISATION

1. Brancher l'humidificateur en respectant la tension d'entrée recommandée. Ensuite, l'icône rouge ON / OFF s'allume .
2. Démarrer l'appareil en touchant le symbole MARCHE / ARRÊT. Ensuite, l'écran et le panneau de commande avec indicateurs s'allument. L'humidificateur démarre automatiquement en mode **AUTO**. Ce symbole apparaît à l'écran avec la température et l'humidité actuelles.
3. Appuyer sur le bouton MODE  pour sélectionner un des trois modes nuit, santé et auto. Appuyer plusieurs fois pour changer de mode.

Mode NIGHT – Lorsque le mode nuit est activé, le symbole  apparaît sur l'écran et la luminosité des autres indicateurs diminue. Il est également possible d'utiliser ces fonctions - chauffage, UV, plasma et minuterie. Après 15 secondes, les indicateurs s'arrêtent automatiquement, ON / OFF continue à clignoter. Toucher un indicateur de votre choix pour réactiver l'affichage.

Mode AUTO – Lorsque l'humidificateur est mis en marche, le mode automatique est activé et le symbole apparaît à l'écran . L'humidificateur vérifie l'humidité optimale chaque minute, si l'humidité de l'air est inférieure à l'humidité optimale, l'humidificateur commence à fonctionner à la puissance la plus élevée, et au contraire, si l'humidité dans la pièce est suffisante, l'humidificateur fonctionne à une puissance inférieure. Les fonctions de brume chaude, UV, plasma et minuterie sont disponibles en mode automatique.

Modes NIGHT et AUTO :

L'appareil est automatiquement réglé pour assurer une humidification optimale en fonction de la température ambiante.





Par exemple : La pièce dans laquelle l'appareil est mis en marche a une température de 24 ° C et une humidité optimale de 53%.

L'humidificateur fonctionne à la puissance maximale jusqu'à atteindre l'humidité optimale. Si l'humidité est inférieure à 53%, l'humidificateur fonctionne à sa puissance maximale. Lorsque 53% d'humidité est atteint, l'humidificateur réduit automatiquement la puissance au minimum. L'humidificateur vérifie l'humidité chaque minute.









Température ambiante - voir Humidificateur (C °)	≤19	20	21	22	23	24	25	26	27	28	29	30	31	32	33	34	35	36	≥37
Humidité (%)	65	60	58	57	55	53	50	48	45	43	40	38	36	35	34	32	31	30	25

Mode HEALTH – Lorsque le mode santé est activé, l'écran affiche le symbole . Les fonctions brume chaude et UV sont activées automatiquement. L'humidificateur commence à fonctionner à la puissance maximale, l'humidité est automatiquement réglée à 60%. Si l'humidité est inférieure à 60 %, l'humidificateur fonctionne à sa puissance maximale. Lorsque l'humidité de 60 % est atteinte, l'humidificateur réduit automatiquement la puissance au minimum. L'humidificateur vérifie l'humidité chaque minute.

Mode BABY – Mode BABY est à démarrer en touchant l'indicateur . Les fonctions brume chaude, plasma et UV sont activées automatiquement. L'humidificateur commence à fonctionner à la puissance maximale, l'humidité est automatiquement réglée à 55 %. Si l'humidité est inférieure à 55 %, l'humidificateur fonctionne à sa puissance maximale. Lorsque l'humidité de 55 % est atteinte, l'humidificateur réduit automatiquement la puissance au minimum. L'humidificateur vérifie l'humidité chaque minute.

- Appuyer sur le bouton  pour régler la durée d'humidification souhaitée. L'heure peut être réglée de 1 à 12 h par incréments d'une heure, que vous faites augmenter en appuyant plusieurs fois sur le bouton. Lorsque la fonction de minuterie est active, l'heure souhaitée s'allume sur l'affichage. Pour annuler la minuterie, maintenir le bouton appuyé pour faire apparaître « What » sur l'affichage, puis relâcher le bouton pour annuler la minuterie.
- Appuyer sur le bouton  pour démarrer l'humidification chauffée et l'écran affiche l'indicateur . L'humidification chauffée commence dans les 10 à 15 minutes. Pour désactiver cette fonction, appuyer de nouveau sur la touche, l'indicateur sur l'afficheur disparaît et l'humidification se refroidit de nouveau.
- Appuyer sur le bouton  pour démarrer le réglage du niveau d'humidité et l'écran affiche l'indicateur , sélectionner l'humidité désirée dans la plage de 30 à 75%. L'humidité de l'air souhaitée peut être réglée à des intervalles de 5%. Lorsque l'humidité dépasse 75%, l'écran affiche «Quoi» et l'humidificateur revient automatiquement en mode AUTO trois secondes plus tard. Après avoir réglé le niveau d'humidité souhaité, l'écran affichera l'humidification actuelle. Après avoir appuyé de nouveau sur le bouton, la valeur réglée s'affiche. L'humidificateur ajuste automatiquement le volume de vapeur en fonction de l'humidité actuelle.
 - Si le taux d'humidité réglé dépasse de 1 à 10% l'humidité actuelle. L'humidificateur règle le niveau d'humidification au premier niveau.
 - Si le taux d'humidité réglé dépasse de 10 à 15% l'humidité actuelle. L'humidificateur règle le niveau d'humidification au quatrième niveau.
 - Si le taux d'humidité réglé dépasse de 15% l'humidité actuelle. L'humidificateur règle le taux d'humidification au septième niveau.

Si l'humidité dépasse la valeur réglée, l'appareil s'arrêtera. Il se remet en marche lorsque l'humidité de l'air retombe en dessous de la valeur réglée. Appuyer sur le bouton  pour annuler les valeurs préréglées et l'humidificateur retourne automatiquement en mode AUTO.

7. Appuyer sur le bouton  pour démarrer la fonction plasma et l'écran affiche . Appuyer de nouveau sur le bouton pour désactiver la fonction plasma. Appuyer sur le bouton  pour démarrer / arrêter le rétroéclairage de l'appareil. La haute tension de l'appareil génère des ions positifs et négatifs. La quantité des ions négatifs est beaucoup plus importante que celle des ions positifs. Ces ions sont entourés de molécules d'eau permettant d'assurer une longue durée de vie. Les amas d'ions entourent alors les virus de l'air, perturbant la membrane du virus et provoquant la fin de celui-ci.
8. Appuyer sur le bouton  pour démarrer la fonction UV et l'écran affiche l'indicateur . Appuyer plusieurs fois sur le bouton pour désactiver la fonction UV.
9. Faire glisser le bouton MAX-MIN  pour régler manuellement la production de vapeur et le nombre de niveaux change sur l'affichage . Il existe de 1 à 7 niveaux d'intensité de vapeur. Faire glisser le symbole vers la droite pour faire augmenter l'intensité ou vers la gauche pour faire diminuer l'intensité. Après 5 secondes d'inactivité, l'intensité est réglée et l'humidité actuelle est affichée à l'écran. Pour les modes NUIT, SANTÉ, BÉBÉ et HUMIDITÉ CONSTANTE, il n'est pas possible de modifier manuellement l'intensité de la vapeur.
10. Arrêt automatique de l'humidificateur
S'il n'y a pas assez d'eau dans le réservoir, l'humidificateur s'arrête automatiquement et l'indicateur de niveau d'eau  apparaît à l'écran et émet trois bips (cette fonction ne marche pas si le mode NUIT est activé). Avant d'ajouter de l'eau dans le réservoir, vérifier que l'humidificateur est arrêté et débranché. Ajouter de l'eau et remettre en service l'humidificateur. L'indicateur de niveau d'eau bas disparaît et l'humidificateur recommence à fonctionner.
11. Quel que soit le mode que vous utilisez actuellement, l'affichage et le panneau de commande s'assombrissent automatiquement après 15 secondes, se réactivant chaque fois que vous appuyez sur le bouton.

Note : Toujours utiliser de l'eau fraîche, distillée ou déminéralisée pour éviter toute anomalie.

Ajouter de l'huile aromatique

Pour ajouter de l'huile aromatique, appuyer sur le tiroir à essences aromatiques pour le retirer. Mettre 1 à 3 gouttes d'huile aromatique à l'intérieur. Appuyer de nouveau sur le tiroir à essences aromatiques pour le remettre à l'appareil.

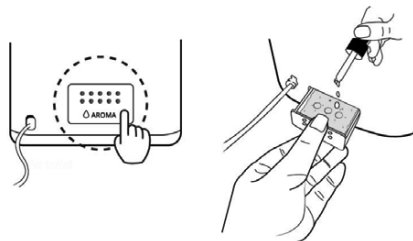

Filtre à eau

- Les billes de céramique dans le filtre permettent d'adoucir l'eau dure.
- Les billes de céramique dans le filtre permettent d'éliminer l'odeur de l'eau.

Taux d'humidité relative idéal :

- HR idéale pour les personnes : 45-65%
- HR idéal à des fins médicales : 40-55%
- HR idéale pour les bibliothèques, galeries, meubles, instruments de musique etc. : 45-60%

L'humidificateur utilise un oscillateur ultrasonique haute fréquence pour briser l'eau en petites particules de diamètre d'environ 1 à 5 µm. Le système de ventilation souffle de l'eau dans l'air sec, où elle s'évapore et l'humidité requise est obtenue.

Description de la commande à distance

1. ON / OFF
2. Mode NIGHT
3. Mode AUTO
4. Mode BABY
5. Mode HEALTHY
6. Degré d'humidité
7. Rétroéclairage de l'humidificateur
8. Minuterie
9. Chauffage de la vapeur
10. UV
11. Plasma
12. Intensité de la vapeur

Avant d'utiliser la télécommande pour la première fois, retirer le couvercle en plastique de la batterie.

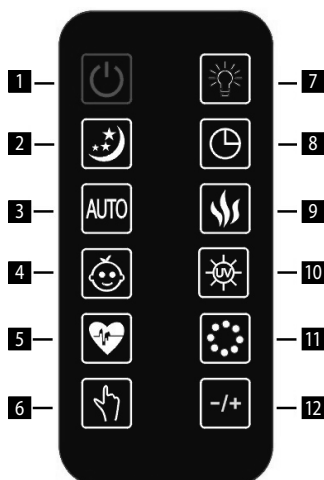

Changement de la pile de la télécommande

La pile se trouve dans le dos de la télécommande. Appuyer sur le couvercle de la batterie pour le retirer. Retirer la pile et la remplacer. Assurez-vous de la mise en place correcte de la pile. Faire glisser le couvercle comprenant la pile dans la télécommande.

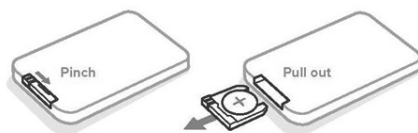

NETTOYAGE ET ENTRETIEN

En hiver l'humidité insuffisante peut dessécher votre peau et causer l'œdème nasal désagréable, des rhumes fréquents, maux de gorge etc. L'humidificateur d'air permet de produire l'humidité relative et de protéger votre santé. Afin d'utiliser au mieux l'humidificateur en évitant son endommagement, veuillez suivre les consignes d'entretien ci-dessous. Respecter ces consignes pour prévenir la croissance des microorganismes indésirés dans l'eau.

ENTRETIEN QUOTIDIEN

- Avant tout nettoyage arrêter l'appareil et le débrancher.
- Ouvrir le réservoir d'eau et la partie supérieure de l'humidificateur.
- Nettoyer dûment le réservoir d'eau afin d'éliminer tout dépôt ou impuretés. Sécher à l'aide d'un chiffon doux et propre ou d'une serviette papier.
- Remplir le réservoir d'eau froide au robinet en suivant les instructions pour remplissage d'eau.

ENTRETIEN HEBDOMADAIRE

- Faire 3 points ci-dessus de l'entretien quotidien.
- Verser environ 200 ml de vinaigre et laisser agir pendant 15 minutes. Éliminer ensuite un tartre dans le dans le disque à ultrasons en utilisant une brosse de nettoyage.
- Éliminer les dépôts de tartre et les résidus de vinaigre à l'aide d'un chiffon doux.

MISE EN GARDE POUR L'ENTRETIEN

- NE JAMAIS plonger à l'eau l'unité principale de l'appareil.
- Ne pas utiliser de solvant corrosif ou autres produits agressifs pour le nettoyage.
- Nettoyer les parties intérieures de l'appareil à l'aide d'un chiffon doux.
- Le disque à ultrasons est à nettoyer en utilisant une brosse douce uniquement. Nettoyer une fois par semaine. Ajouter 2-5 gouttes de vinaigre dans le disque à ultrasons - laisser agir pendant environ 5 minutes. Nettoyer ensuite en employant une brosse fournie.
- Utiliser une brosse aux poils doux.
- Si le réservoir n'est pas vidé systématiquement, changer l'eau de l'humidificateur au moins une fois par semaine.

NETTOYAGE DES BILLES DE FILTRE EN CÉRAMIQUE

Utiliser 1 litre d'eau distillée pour nettoyer le filtre à bille. Si les billes sont encore sales, répéter le nettoyage plus souvent. Pour un meilleur résultat de nettoyage, plonger les billes de céramique dans un verre de vinaigre et laisser agir 5 minutes. Ensuite, rincer soigneusement les billes et laisser sécher dans un endroit sec pendant 4 à 6 heures.

ENTRPOSAGE DE L'APPAREIL

- Nettoyer et sécher l'appareil suivant les consignes ci-dessus.
- Il est recommandé d'entreposer l'appareil dans son emballage d'origine.
- Ne pas exposer à de hautes températures.

GUIDE DE RÉOLUTION DES PROBLÈMES

Si votre humidificateur ne marche pas correctement, vérifier les causes probables ci-dessous.

Problème	Cause	Solution
L'humidificateur ne marche pas.	Le cordon d'alimentation n'est pas connecté.	Branchez le cordon d'alimentation dans la prise de courant.
Le voyant est allumé mais aucune vapeur ne sort.	Il y a trop d'eau dans le conduit.	Faire sortir un peu d'eau du conduit.
Aucune vapeur	Le niveau d'eau dans le réservoir est trop bas.	Remplir le réservoir d'eau.
	De l'eau fuit du réservoir.	Vérifiez si le réservoir est dans la bonne position.
	La température de l'appareil est trop basse.	Mettre l'appareil à la température ambiante pendant une demi-heure avant de l'utiliser.
	Dépôt sur le disque ultrason	Nettoyer le disque ultrason.
Faible brume	Trop / trop peu d'eau dans le réservoir	Videz l'eau du réservoir / ajoutez de l'eau dans le réservoir.
	Dépôt sur le disque ultrason	Nettoyer le disque ultrason.
	L'eau est trop froide.	Utilisez de l'eau de la température ambiante.
	L'eau n'est pas propre.	Nettoyer le réservoir et verser l'eau fraîche, distillée ou déminéralisée.

De la poussière blanche se forme sur les meubles.	L'eau dure peut déposer une certaine quantité de poudre blanche sur le disque à ultrasons. La poudre blanche se décompose par vibrations ultrasoniques et se propage dans l'air avec la brume. La poudre blanche dans l'air se dépose sur les meubles.	Si cela devient désagréable, utiliser de l'eau distillée. N'oubliez pas de nettoyer le disque à ultrasons et le filtre après une utilisation de courte durée.
L'eau s'accumule à l'extérieur de l'humidificateur ou dans les environs.	Saturation de l'humidité.	Arrêter l'humidificateur ou régler le niveau de brume bas.
	L'appareil n'est pas à niveau et de l'eau s'accumule.	Débranchez-le et placez sur une surface plane. Orientez la buse à brume loin des objets. Placez-le sur une surface imperméable et plane, à au moins 60 cm du sol.
La brume a une odeur inhabituelle.	L'appareil est nouveau.	Ouvrir le réservoir d'eau et le mettre pendant 12 heures dans un endroit sombre et froid.
	L'eau dans le réservoir est trop sale ou l'eau reste trop longtemps dans le réservoir.	Nettoyer le réservoir et verser l'eau fraîche, distillée ou déminéralisée.
L'appareil produit un bruit anormal.	Le bruit est dû à un manque d'eau dans le réservoir.	Verser de l'eau dans le réservoir.
	L'appareil n'est pas placé sur une surface plane.	Déplacer l'appareil sur une surface plane.
L'appareil a cessé de produire de la vapeur.	L'air est suffisamment humidifié.	
	Le symbole de niveau d'eau bas s'allume sur l'écran.	Remplir le réservoir d'eau.
	La minuterie pré-réglée est terminée.	Allumer l'humidificateur
Le mauvais taux d'humidité est affiché à l'écran.	La pièce est trop grande.	Déplacer l'humidificateur dans une pièce plus petite.
	La vapeur a pénétré dans le capteur.	Arrêter et laisser sécher l'humidificateur correctement dans un endroit sec avant de le réutiliser. Si le capteur ne fonctionne pas, contacter un centre de service agréé.
Le panneau de commande ne fonctionne pas.	Mains mouillées.	Assurez-vous que vos mains soient sèches. Ne pas manipuler l'appareil avec les mains mouillées.
	Le panneau de commande n'est pas fonctionnel.	Contacter votre revendeur.
Vapeur à l'extérieur de la sortie de vapeur.	Le réservoir d'eau n'est pas correctement en place.	Arrêter l'appareil et vérifier qu'il n'est pas branché. Ouvrir le couvercle et remettre en place le réservoir.

La fonction vapeur chaude ne fonctionne pas.	L'humidificateur n'est pas assez chaud.	Attendre quelques minutes pour mettre l'appareil en chauffe à la bonne température.
	La vapeur est trop fine.	Augmenter le niveau de sortie de vapeur.
	La pièce est trop froide et la vapeur se refroidit rapidement.	Augmenter le niveau de sortie de vapeur et la température ambiante.
La télécommande ne fonctionne pas.	Les piles de la télécommande sont épuisées.	Changer les piles
	La télécommande est hors de portée de l'appareil.	Se rapprocher de l'appareil et réessayer.
	Le couvercle en plastique de la batterie reste.	Retirer le couvercle de protection en plastique.
Le code d'erreur E0 apparaît sur l'affichage.	Le détecteur d'eau (PCB) et l'électronique (PCB) sont déconnectés.	Contactez votre revendeur.
	Le détecteur d'eau (PCB) est endommagé.	Contactez votre revendeur.
Le code d'erreur E1 apparaît sur l'affichage.	Le réglage d'usine du détecteur d'eau (PCB) a échoué.	Suivre les pas ci-dessous pour réinitialiser l'appareil : 1. Arrêter et débrancher l'appareil. 2. Retirer le réservoir d'eau. 3. Séchez le pied de base en argent. 4. Rebrancher le déshydrateur. 5. Appuyer deux fois sur le bouton POWER, puis maintenir appuyé de nouveau le bouton POWER pendant deux secondes. L'écran affiche PL puis PA. 6 Débrancher l'appareil. La réinitialisation est terminée. La procédure de réinitialisation de l'appareil doit être terminée en une minute. Si l'appareil ne fonctionne plus, contactez votre revendeur.
	Le détecteur d'eau (PCB) est endommagé.	Contactez votre revendeur.
Le code d'erreur EF apparaît sur l'affichage.	Il y a trop d'eau dans la base.	Arrêter et débrancher l'humidificateur. Retirer le réservoir d'eau et vider la base. Vérifier le réservoir d'eau pour les fuites d'eau. Si aucun problème détecté, remettre le réservoir en place.

COMMANDE VIA UNE APPLICATION

Avant de pouvoir contrôler l'appareil via l'application, il est nécessaire de le connecter à votre smartphone et de permettre l'accès à votre réseau WiFi.

La distance de réglage recommandée est inférieure à 4 mètres.

Assurez-vous que la distance entre le humidificateur, le routeur et votre smartphone soit suffisante pour permettre de les appairer.

Téléchargement et installation de l'application

1. Scanner le code QR ci-dessous (fig. 1) ou rechercher «Concept Home» sur Google Play ou l'App Store et le télécharger sur votre smartphone.
2. Si vous avez déjà un Concept Home, ouvrez l'application, connectez-vous et continuez en suivant les instructions pour appairer votre smartphone.
3. Si vous êtes un nouvel utilisateur, démarrez l'enregistrement (fig. 3-7) et suivez les instructions de l'application.



fig. 1

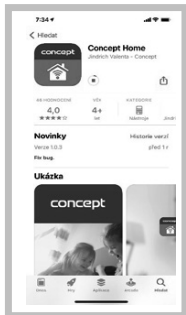

fig. 2

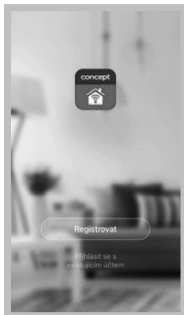

fig. 3



fig. 4

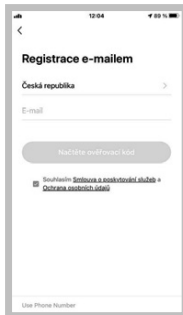

fig. 5

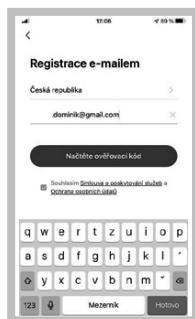

fig. 6



fig. 7

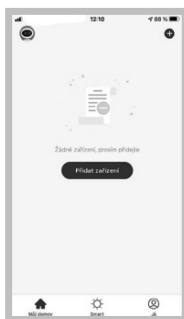

fig. 8



fig. 9

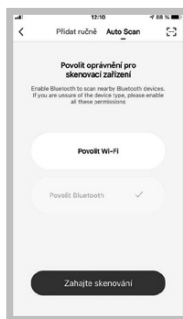

fig. 10



fig. 11

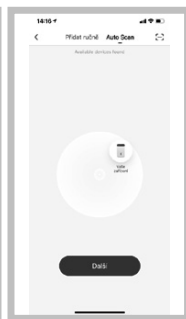

fig. 12



fig. 13

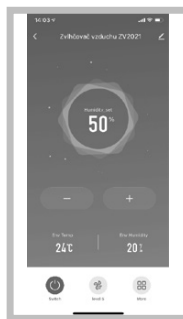

fig. 14

Instructions pour appairer les appareils

1. Avant d'appairer votre appareil, vous devez être connecté à votre réseau WiFi.
2. Avant de connecter l'application à l'appareil, assurez-vous que l'icône Wi-Fi de l'appareil clignote et que vous pouvez l'activer en maintenant appuyée l'icône.
3. Appuyer ensuite sur «Ajouter un appareil» de l'application (fig. 8) pour ajouter un nouvel appareil dans le menu roulant «Ajouter manuellement» ou «Auto scan» (fig. 9).
4. Sélectionner l'option «Auto scan» et activer la connexion Wi-Fi (fig. 10).
5. Sélectionnez votre réseau WiFi auquel il faut connecter votre appareil et entrez le mot de passe (fig. 10).
6. Le processus d'installation démarrera, ce qui peut prendre un certain temps (fig. 11).
7. Votre smartphone se connectera à l'appareil et le connectera à votre réseau WiFi. (fig. 11)
8. Sélectionnez votre appareil et cliquez sur le bouton suivant (fig.12).
9. Une fois la configuration achevée (fig. 13), appuyez sur « Terminé » pour accéder à l'interface de commande de l'appareil (fig. 14).

ATTENTION AUX PROBLÈMES D'APPARIEMENT

- Vérifiez que le mot de passe saisi de votre réseau WiFi est correct
- L'appareil ne supporte que les réseaux WiFi 2,4 GHz.
- Le routeur est surchargé par la connexion des autres appareils.
- Erreur lors de la tentative de connexion à l'appareil, revenez à la figure 9 et essayez de vous connecter manuellement à son réseau wifi

Compatibilité :

- Système d'exploitation pour appareil intelligent - Android 5.0 et supérieur
- IOS 9.0 et supérieur
- Réseau Wifi - 2,4 GHz
- sécurité WPA1 et WPA2 (WPA2 recommandé)

ATTENTION : L'appareil ne peut pas être utilisé sur des réseaux Wifi sécurisés IEEE 802.1X (généralement des réseaux Wifi d'entreprise).

CONNECTIVITÉ ET COMPATIBILITÉ SANS FIL

- La société Jindřich Valenta - CONCEPT ne sera en aucun cas responsable des dommages accessoires, indirects ou consécutifs, ni de toute perte de données ou perte due à une fuite d'informations lors d'une communication sans fil.
- Une communication sans fil réussie ne peut pas être garantie à 100% sur tous les appareils intelligents et les réseaux Wifi (routeurs). En raison de la variété d'appareils sur le marché, il peut y avoir des cas où le caractère ou la spécification d'un appareil intelligent ou d'un réseau Wifi (routeur) donné rendent la connexion impossible ou est en quelque sorte perturbé. En outre, un certain nombre de facteurs, notamment la configuration matérielle et logicielle, affectent également le succès de la communication Wifi sans fil. La connexion entre le robot et votre réseau Wifi peut également être affectée par les réseaux Wifi environnants, qui peuvent être réglés au même canal et donc interférer avec la connexion (par exemple des banlieues, des immeuble d'habitation, etc.). Ces faits ne peuvent pas être un motif de faire une réclamation de l'appareil.
- L'application est détenue et exploitée par un tiers (ci-après « le Sujet ») différent de Jindřich Valenta - CONCEPT (ci-après « le Vendeur »). Aucune donnée personnelle n'est transférée au Sujet par le Vendeur. Lors de son inscription à l'application, le client communique ses données personnelles directement au Sujet, qui devient l'administrateur de ses données personnelles. L'application et la protection associée des données personnelles sont régies par les règles applicables du Sujet.

ENTRETIEN

Les opérations de maintenance ou les réparations de plus grande étendue nécessitant une intervention sur les composants internes de l'appareil ne peuvent être effectuées que par un centre d'entretien agréé.

PROTECTION DE L'ENVIRONNEMENT

- Préférer le recyclage des emballages et des appareils à la fin de leur durée de vie.
- Le carton est à remettre dans le centre de collecte sélective.
- Les sachets en plastique (PE) sont à remettre dans le centre de collecte sélective pour recyclage.

Recyclage de l'appareil à la fin de sa durée de vie :



La désignation du produit est conforme à la Directive européenne 2012/19/CE relative aux déchets d'équipements électriques et électroniques (WEEE). Le symbole apposé sur le produit ou son emballage indique que le produit ne doit pas être éliminé avec les déchets municipaux. Il est nécessaire de le remettre dans un centre de collecte pour le recyclage des équipements électriques et électroniques. En assurant une élimination conforme de ce produit, vous pouvez empêcher tout impact négatif sur l'environnement et sur la santé humaine résultant de la liquidation non conforme de ce produit. Éliminer le produit en conformité à la réglementation de traitement de déchets. De plus amples informations concernant le recyclage peuvent être obtenues auprès de l'administration locale compétente, les centres de tri de déchets ménagers ou dans le magasin où vous avez acheté votre produit.



Ce produit satisfait aux exigences élémentaires des directives CE applicables.

Le fabricant se réserve le droit d'effectuer les modifications du texte, design et spécifications techniques sans informations au préalable.

RINGRAZIAMENTO

Grazie per aver acquisito il prodotto di marchio Concept e vi auguriamo che vi dia la massima soddisfazione per tutta la durata della sua vita utile.

Si consiglia di leggere attentamente l'intero manuale d'uso prima di procedere al primo uso dell'apparecchio stesso. Conservare bene il manuale d'uso. Provvedere che tutte le persone addette all'uso del prodotto facciano la conoscenza del manuale d'uso.

Parametri tecnici	
Tensione	220–240 V, 50/60 Hz
Potenza assorbita	30 W (vapore freddo), 110 W (vapore caldo)
Volume del contenitore dell'acqua	4,3 lt
Potenza	≥ 350 ml/ora (vapore freddo), ± 50 ml/ora (vapore caldo)
Rumorosità	≤ 35 dB
Dimensioni d'ingombro	23,5 x 20 x 34,8 cm
Gamma di frequenza	2412–2472 MHz
Potenza dell'emettitore (max.)	17,30 dBm

IMPORTANTI AVVERTIMENTI DI SICUREZZA

- Non utilizzare il prodotto in modo diverso da quello descritto nel presente manuale d'uso.
- Eliminare completamente tutti gli imballi e materiali pubblicitari prima di utilizzare l'apparecchio per la prima volta.
- Verificare se la tensione della rete corrisponde ai valori riportati sull'etichetta del prodotto.
- Posizionare l'apparecchio su una superficie stabile lontano dalle altre fonti di calore.
- Non lasciare l'apparecchio incustodito se acceso, eventualmente connesso alla rete.
- Prima di allacciare o staccare l'apparecchio dalla rete controllare che il pulsante di accensione/spegnimento sia in posizione di spento.
- Allo staccare dell'apparecchio dalla presa di corrente non tirare mai il cavo di alimentazione, bensì prendere la spina in mano e staccarla estraendola.
- Non permettere ai bambini, né alle persone incapaci di volere e di intendere, di manipolare con l'apparecchio, utilizzarlo fuori dalla loro portata.

- Le persone con la mobilità e/o la percezione ridotte, mentalmente inadatte oppure le persone non istruite in merito all'uso devono utilizzare l'apparecchio solo in presenza di una persona responsabile e istruita in merito.
- Prestare la maggiore attenzione se l'apparecchio è utilizzato in presenza dei bambini.
- Non permettere che l'apparecchio sia utilizzato come giocatolo.
- Non inserire mai le dita, né matite, né altri oggetti nelle aperture sull'apparecchio.
- Non utilizzare mai l'apparecchio senza le griglie protettive.
- Non esporre mai i bambini piccoli e le persone malate alla corrente diretta dell'aria.
- Non coprire l'apparecchio.
- Non appendere nulla sull'apparecchio, non mettere niente davanti allo stesso.
- L'apparecchio deve essere utilizzato solo ed esclusivamente in posizione eretta.
- Non utilizzare l'apparecchio nelle vicinanze dell'angolo doccia, della vasca da bagno, del lavandino e/o della piscina.
- Non utilizzare l'apparecchio negli ambienti umidi e polverosi.
- Non utilizzare l'apparecchio nell'ambiente a rischio di esplosione (in presenza di solventi, vernici, colle etc.).
- Posizionare l'apparecchio vicino ad una parete interna dell'ambiente da umidificare e vicino ad una presa elettrica. Per ottenere la massima efficienza dell'apparecchio, tra esso e la parete dovrebbe essere la distanza minima di 10 cm.
- Non aggiungere mai l'acqua nell'apparecchio se connesso alla rete, staccarlo prima dall'alimentatore di tensione.
- Posizionare l'apparecchio su una superficie piana e stabile, almeno 60 cm dal livello del pavimento.
- Non orientare l'uscita dell'aria umida contro la parete.
- Se l'apparecchio non è utilizzato, deve essere staccato dalla rete.
- Se in funzione, non inclinare MAI l'apparecchio, non svuotarlo né spostarlo.
- Prima di manipolare con l'apparecchio o con il contenitore per l'acqua staccare l'apparecchio dalla rete.
- Non versare mai l'acqua nelle aperture sull'apparecchio. L'acqua va versata solo ed esclusivamente nel contenitore per l'acqua.

- L'eccessiva umidità nella stanza può provocare la condensazione dell'acqua sulle finestre e sui mobili. Se il ciò si verifica, spegnere l'apparecchio.
- **Prima di montare o smontare l'apparecchio staccare il cavo di alimentazione dalla presa di corrente.**
- **Prima di procedere alla pulizia dell'apparecchio staccare il cavo di alimentazione dalla rete.**
- Mantenere l'apparecchio pulito, non permettere che gli oggetti estranei entrino nelle aperture della griglia. Tali oggetti potrebbero causare i danni alle persone e/o alle cose (il cortocircuito o l'incendio).
- Per pulire l'apparecchio non adoperare gli agenti chimici aggressivi e abrasivi.
- **Non utilizzare l'apparecchio se il cavo di alimentazione o la spina risultano danneggiati, il tale difetto deve essere riparato da un'officina autorizzata.**
- Non utilizzare l'apparecchio se non funziona correttamente se caduto per terra o se è stato immerso nell'acqua o in un altro liquido. In tal caso bisogna far esaminare l'apparecchio ed eventualmente farlo riparare da un'officina autorizzata.
- Non utilizzare l'apparecchio all'aperto, né all'esterno in generale.
- L'apparecchio di vostro possesso è adatto solo per uso domestico, non per uso commerciale.
- Non utilizzare l'apparecchio se si hanno le mani bagnate.
- Non immergere il cavo di alimentazione, la spina o l'apparecchio stesso nell'acqua o in un altro liquido.
- Non procedere mai alla riparazione dell'apparecchio. Rivolgersi sempre ad un'officina autorizzata.
- L'apparecchio può essere utilizzato dai bambini d'età superiore a 8 anni. Le persone di capacità fisiche e mentali ridotte e/o non pratiche possono utilizzare l'apparecchio solo in presenza delle persone istruite e informate sugli eventuali rischi uniti all'uso. La pulizia e la manutenzione dell'apparecchio non deve essere effettuata dai bambini se essi sono d'età inferiore a 8 anni o se non presente una persona esperta. I bambini d'età inferiore a 8 anni devono stare lontani dalla portata dell'apparecchio e dal suo cavo di alimentazione. L'apparecchio non è un giocatolo e come tale deve essere utilizzato.
- Prima di utilizzare gli oli essenziali controllarne gli eventuali effetti nocivi sulla salute umana.

- Utilizzare sempre gli oli essenziali di massima qualità, puliti, naturali al 100% e destinati alla diffusione. Utilizzarli con moderatezza e dovuta prudenza. Seguire le istruzioni e gli avvertimenti riportati sull'etichetta del prodotto.
- E' sconsigliato l'uso degli oli eterici alle donne incinte e alle persone sofferenti di epilessia, di asma, di allergie o di gravi problemi del cuore o di altre malattie.
- Utilizzare gli oli eterici per 10 minuti al massimo. Non utilizzare gli oli eterici in presenza dei bambini d'età inferiore a 3 anni.
- Prima di versare l'olio eterico riempire il contenitore con l'acqua.

Un eventuale danno causato dal mancato rispetto delle indicazioni previste dal produttore non può essere coperto dalla garanzia.

INFORMAZIONI SULL'USO SICURO DELL'APPARECCHIO

Nota: L'umidificatore, essendo un elettrodomestico, richiederà durante il funzionamento una certa attenzione.

Nota: Se sulle pareti e/o le finestre appare la condensa, spegnere l'apparecchio. L'eccessiva umidità può causare i danni. Non ostacolare in alcun modo l'entrata e/o l'uscita dell'aria.

DESCRIZIONE DEL PRODOTTO

- 1 Uscita del vapore
- 2 Coperchio del contenitore dell'acqua
- 3 Filtro
- 4 Maniglia
- 5 Contenitore per l'acqua
- 6 Indicatori di comando
- 7 Base
- 8 Basamento
- 9 Sensore
- 10 Cavo di alimentazione
- 11 Retroilluminazione

DISPLAY E PANNELLO DI COMANDO

- A Impostazione dell'intensità di erogazione vapore
- B Visualizzazione dell'umidità in percento
- C Indicatore di temperatura nella stanza
- D Timer
- E Acqua insufficiente nel contenitore
- F Plasma
- G Indicatore per impostazione del vapore caldo
- H UV
- I Modalità NOTTE
- J Modalità AUTO
- K Modalità HEALTH
- L Modalità BABY
- M Indicatore di impostazione del livello di umidità

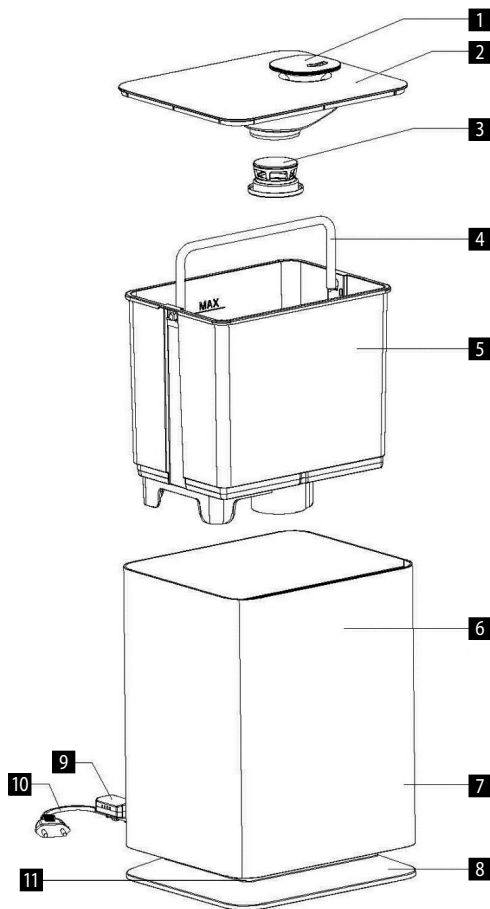





UTILIZZO

COME PROCEDERE PRIMA DEL PRIMO USO

1. Assicurarsi che l'apparecchio sia spento e staccato dalla rete.
2. Collocare l'apparecchio su una superficie piana, in altezza di almeno 60 cm dal pavimento e 10 cm dalla parete. Si sconsiglia di non posizionare l'apparecchio sui mobili costosi.
3. Istruzioni per rabbocco dell'acqua nel contenitore
 - Estrarre il contenitore dalla base tirandolo verso alto
 - Togliere il tappo del contenitore e riempirlo con l'acqua fredda fresca.
 - NON RIEMPIRE IL CONTENITORE DI ACQUA CALDA, POTREBBE VERIFICARSI L'INFILTRAZIONE.
 - Una volta il contenitore è stato riempito d'acqua, rimettere il tappo e riposizionare il contenitore nella base. L'acqua comincia a scorrere automaticamente nella base dell'apparecchio.
4. Collegare il cavo di alimentazione alla rete.

ISTRUZIONI D'USO

1. Collegare l'umidificatore alla rete conforme alla tensione di entrata raccomandata. Si accende l'icona rossa ON/OFF .
2. Mettere l'apparecchio in funzione toccando il simbolo ON/ OFF. Si accende il display e il pannello di comando con indicatori. L'umidificatore comincia a lavorare automaticamente nel regime **AUTO**. Questo simbolo appare sul display con la temperatura e con l'umidità aria attuali.
3. Premendo il pulsante **MODE**  selezionare uno di tre modi: notte, health e auto. Cambiare i modi di funzionamento premendo in modo ripetuto il rispettivo pulsante.

Regime NIGHT – Una volta acceso il regime notturno sul display appare il simbolo , allo stesso momento si abbassa l'intensità di luminosità di altri indicatori. Inoltre è possibile utilizzare le funzioni – heating, UV, plasma e timer. Dopo 15 secondi si spengono automaticamente gli indicatori, rimane a lampeggiare il simbolo ON/ OFF. Toccando l'indicatore qualsiasi si riattiva il display.

Regime AUTO – Quando si accende l'umidificatore, si attiva automaticamente il regime auto e sul display appare il simbolo . L'umidificatore controlla ogni minuto l'umidità ottimale dell'aria, se l'umidità dell'aria risulta inferiore rispetto a quella ottimale, l'umidificatore comincia a lavorare a massima potenza, e al contrario, se l'umidità nella stanza è sufficiente, l'umidificatore lavora a bassa potenza. La funzione warm mist, UV, plasma e timer sono a disposizione nel regime auto.

Regimi NIGHT e AUTO:

L'apparecchio è automaticamente impostato ad umidificare l'aria in modo ottimale in funzione della temperatura nella stanza.





Per esempio: Nella stanza in cui viene attivato l'apparecchio è la temperatura di 24 °C, l'umidità ottimale dell'aria è il 53 %.

L'umidificatore lavora a massima potenza sino a che non venga raggiunta l'umidità ottimale. Qualora l'umidità dell'aria sia inferiore al 53 %, l'umidificatore lavorerà a massima potenza. Raggiunta l'umidità del 53 % dell'aria, l'umidificatore abbassa automaticamente la potenza al minimo. L'umidificatore controlla l'umidità dell'aria ogni minuto.

Temperatura nella stanza – si veda Umidificatore (°C)	≤19	20	21	22	23	24	25	26	27	28	29	30	31	32	33	34	35	36	≥37
Umidità dell'aria (%)	65	60	58	57	55	53	50	48	45	43	40	38	36	35	34	32	31	30	25









Regime HEALTH – Una volta acceso il regime health sul display appare il simbolo . La funzione warm mist e UV si attivano automaticamente. L'umidificatore comincia a lavorare a massima potenza, l'umidità dell'aria è automaticamente impostata al 60 %. Qualora l'umidità dell'aria sia inferiore al 60 %, l'umidificatore lavorerà a massima potenza. Raggiunta l'umidità del 60 % dell'aria, l'umidificatore abbassa automaticamente la potenza al minimo. L'umidificatore controlla l'umidità dell'aria ogni minuto.

Regime BABY – Regime BABY si attiva toccando l'indicatore . La funzione warm mist, plasma e UV si attivano automaticamente. L'umidificatore comincia a lavorare a massima potenza, l'umidità dell'aria è automaticamente impostata al 55 %. Qualora l'umidità dell'aria sia inferiore al 55 %, l'umidificatore lavorerà a massima potenza. Raggiunta l'umidità del 55 % dell'aria, l'umidificatore abbassa automaticamente la potenza al minimo. L'umidificatore controlla l'umidità dell'aria ogni minuto.

4. Premendo il pulsante  impostare la durata desiderata di umidificazione. Il tempo può essere impostato nell'intervallo da 1 a 12 ore con passo di 1 ora che si aggiunge ripremendo il rispettivo pulsante. Se risulta attiva la funzione del timer, l'ora desiderata appare sul display. Per spegnere la funzione del timer tenere premuto il pulsante sino a che sul display non si visualizza la scritta „Co“, poi rilasciare il pulsante e la funzione del timer viene cancellata.
5. Premendo il pulsante  si attiva l'umidificazione riscaldata e sul display appare l'indicatore . L'umidificazione riscaldata parte entro 10-15 minuti. Per spegnere questa funzione ripremere il pulsante, l'indicatore sul display sparisce e l'umidificazione torna a funzionare con vapore freddo.
6. Premendo il pulsante  si attiva l'impostazione del livello di umidità e sul display appare l'indicatore  scegliere l'umidità desiderata nel range 30-75 %. L'umidità desiderata dell'aria può essere cambiata con passo del 5%. Superata l'umidità del 75 % sul display appare la scritta „Co“ e dopo tre secondi l'umidificatore torna automaticamente nel regime AUTO. Impostato il livello di umidità richiesto sul display appare l'umidità attuale dell'aria. Ripremendo il pulsante si visualizza il valore impostato. L'umidificatore regola automaticamente la quantità del vapore erogato su base dell'umidità attuale.
 - Se risulta impostato il livello di umidità aria superiore del 1-10 % rispetto all'umidità attuale. L'umidificatore imposta il primo livello di umidificazione.
 - Se risulta impostato il livello di umidità aria superiore del 10-15 % rispetto all'umidità attuale. L'umidificatore imposta il quarto livello di umidificazione.
 - Se risulta impostato il livello di umidità aria superiore del 15 % rispetto all'umidità attuale. L'umidificatore imposta il settimo livello di umidificazione.

Qualora l'umidità superi il tale valore, l'apparecchio si ferma. Riparte quando l'umidità dell'aria scende sotto il livello impostato. Premendo a lungo il pulsante  si cancellano i valori impostati e l'umidificatore torna automaticamente

nel regime AUTO.

7. Premendo il pulsante  si attiva la funzione plasma e sul display appare l'indicatore . Ripremendo il pulsante la funzione plasma si spegne. Premendo a lungo il pulsante  si controlla lo spegnimento / l'accensione della retroilluminazione dell'apparecchio.
Mediante l'alta tensione l'apparecchio genera gli ioni positivi e negativi. I ioni negativi sono generati in maggiore quantità rispetto agli ioni positivi. Questi ioni sono circondati dalle molecole dell'acqua che garantiscono la loro lunga vita. I ioni ammassati circondano i virus svolazzanti nell'aria compromettendo in tal modo la membrana del virus che muore immediatamente.
8. Premendo il pulsante  si attiva la funzione UV e sul display appare l'indicatore . Ripremendo il pulsante la funzione UV si spegne.
9. Passando con il dito sopra il pulsante MAX-MIN   s'impone manualmente l'erogazione del vapore e sul display cambierà il numero dei livelli . Ci sono a disposizione 1-7 livelli di intensità erogazione vapore. Passando con il dito sopra il simbolo verso destra l'intensità aumenta, se invece si passa con il dito verso sinistra l'intensità si abbassa. Dopo 5 secondi di inattività l'intensità viene impostata e sul display appare l'umidità attuale. Per i regimi NIGHT, HEALTH, BABY e CONSTANT HUMIDITY non è possibile cambiare manualmente l'intensità di erogazione vapore.
10. Spegnimento automatico dell'umidificatore
Qualora nel contenitore la quantità dell'acqua risulti insufficiente, l'umidificatore si spegne automaticamente, sul display appare l'indicatore di mancanza acqua  e l'apparecchio emette tre bip (questa funzione non funziona se attivato il regime NIGHT). Prima di integrare l'acqua nel contenitore dell'acqua assicurarsi che l'apparecchio sia spento e scollegato dalla rete. Integrare l'acqua e riaccendere l'umidificatore. L'indicatore di mancanza acqua sparisce e l'umidificatore riprende a lavorare.
11. A prescindere dal regime impostato dopo 15 secondi l'intensità di illuminazione del display e del pannello di comando si attenua, premendo un pulsante qualsiasi l'intensità di illuminazione originale si ripristina.

Nota: Per prevenire un guasto qualsiasi utilizzare sempre solo l'acqua fresca, distillata o demineralizzata.

Aggiunta dell'olio essenziale

Se si vuole aggiungere l'olio eterico, premere sull'apposito cassetto per estrarlo. Mettere sull'appoggio dentro 1-3 gocce dell'olio essenziale. Ripremendo la presa elettrica del diffusore fissarla dentro il corpo dell'apparecchio.

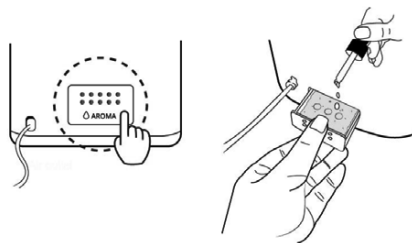

Filtro acqua

- Le palline in ceramica nel filtro addolciscono l'acqua dura.
- Le palline in ceramica nel filtro eliminano il cattivo odore dell'acqua.

Umidità relativa ideale dell'aria:

- Umidità relativa ideale per l'uomo: 45-65 %
- Umidità relativa ideale per fini curativi: 40-55 %
- Umidità relativa ideale per librerie, gallerie, per mobili, strumenti musicali etc.: 45-60 %

L'umidificatore utilizza l'oscillatore ad ultrasuoni ad alta frequenza per rompere la struttura dell'acqua per ottenere le particelle di diametro circa 1–5 µm. Il sistema di ventilazione soffia quest'acqua nell'aria secca dove essa evapora e così l'aria raggiunge l'umidità desiderata.

Descrizione del telecomando

1. ON/OFF
2. Regime NIGHT
3. Regime AUTO
4. Regime BABY
5. Regime HEALTH
6. Livello di umidità
7. Retroilluminazione dell'umidificatore
8. Timer
9. Riscaldamento del vapore
10. UV
11. Plasma
12. Intensità vapore

Prima di utilizzare il telecomando per la prima volta eliminare il coperchio di plastica sulla batteria.

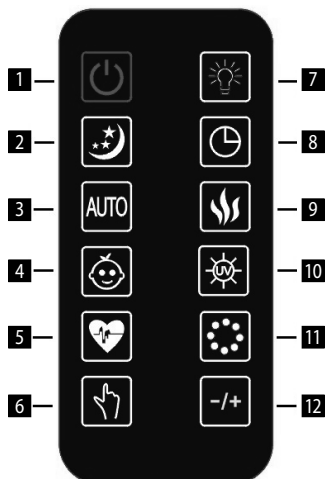

Sostituzione della batteria nel telecomando

Nella parte bassa del telecomando è collocata la batteria. Premere ed tirare fuori il coperchio con la batteria. Estrarre la batteria e sostituirla con una nuova. Assicurarsi che la batteria sia inserita in modo corretto. Infilare il coperchio con la batteria dentro il telecomando.

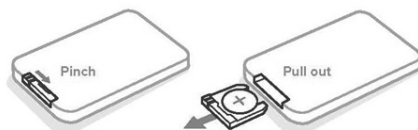

PULIZIA E MANUTENZIONE

L'umidità insufficiente può essere la causa di cute troppo secca e di irritazione di mucosa nasale, del raffreddamento frequente, dei dolori nella gola etc. Gli umidificatori producono l'umidità relativa proteggendo la salute umana. Per ottenere la durata massima della vita utile dell'apparecchio rispettare le seguenti istruzioni relative alla manutenzione. Mancato rispetto di tali istruzioni può causare la proliferazione dei microorganismi indesiderati nell'acqua.

MANUTENZIONE GIORNALIERA

- Prima di procedere alla pulizia dell'apparecchio staccarlo dalla rete elettrica.
- Ribaltare il contenitore per l'acqua e la parte superiore dell'apparecchio.
- Pulire e sciacquare e accuratamente il contenitore per l'acqua per eliminare tutti i sedimenti ed impurità. Pulirlo e asciugarlo con un panno pulito e morbido o con un tovagliolo di carta.
- Riempire il contenitore di acqua fredda dal rubinetto come descritto nelle istruzioni per il rabbocco dell'acqua.

MANUTENZIONE SETTIMANALE

- Ripetere i 3 summenzionati punti di manutenzione giornaliera.
- Versare nel contenitore circa 200 ml di aceto e lasciarlo agire per circa 15 minuti. Con una spazzola fine eliminare il calcare nel contenitore e in particolare nel disco ad ultrasuoni.
- Eliminare il calcare e i residui dell'aceto con un panno pulito e morbido.

AVVERTIMENTO

- NON immergere mai l'unità principale dell'apparecchio nell'acqua.
- Per pulire l'apparecchio non utilizzare né solventi né altre sostanze aggressive.
- Pulire le parti interne dell'apparecchio con un panno morbido.
- Per pulire il disco ad ultrasuoni utilizzare solo una spazzola morbida. Pulire una volta alla settimana. Nel disco ad ultrasuoni possono essere aggiunte 2-5 gocce dell'aceto - lasciare agire per ca 5 minuti. Poi pulire con la spazzola in dotazione.
- Utilizzare la spazzola con setole morbide.
- Se nel contenitore rimane l'acqua, sostituirla almeno una volta alla settimana.

PULIZIA DELLE PALLINE CERAMICHE FILTRANTI

Per pulire il filtro con palline utilizzare 1 litro di acqua distillata. Se le palline risultano sempre sporche, la pulizia va ripetuta frequentemente. Per maggiore efficacia della pulizia immergere le palline ceramiche nell'acqua con aceto e lasciare agire per ca 5 minuti. Successivamente sciacquare le palline e lasciarle asciugare per 4-6 ore in un luogo asciutto.

STOCCAGGIO DELL'APPARECCHIO

- Pulire ed asciugare l'apparecchio seguendo le istruzioni di cui sopra.
- Si consiglia di stoccare l'apparecchio nell'imballo originale.
- Non esporre l'apparecchio alle temperature alte.

SOLUZIONE DEI PROBLEMI

Se l'apparecchio non lavora correttamente, vedere le seguenti cause.

Problema	Causa	Soluzione
L'apparecchio non lavora.	Il cavo di alimentazione non è collegato.	Allacciare il cavo di alimentazione alla presa di corrente.
La spia è accesa, ma dall'apparecchio non esce vapore.	Nel contenitore c'è troppa acqua.	Togliere un po' di acqua dal contenitore.
Nessun vapore	Il livello dell'acqua nel contenitore è troppo basso.	Rabboccare l'acqua nel contenitore
	Dal contenitore esce l'acqua.	Controllare se il contenitore si trova in posizione corretta.
	La temperatura dell'apparecchio è troppo bassa.	Prima di utilizzare l'apparecchio, lasciarlo temperare nell'ambiente di utilizzo per almeno mezz'ora.
	Deposito sul disco ad ultrasuoni	Pulire il disco ad ultrasuoni.

Esce poco vapore	Troppo/poca acqua nel contenitore	Svuotare il contenitore / eventualmente aggiungere l'acqua
	Deposito sul disco ad ultrasuoni	Pulire il disco ad ultrasuoni.
	L'acqua è troppo fredda.	Utilizzare l'acqua a temperatura dell'ambiente.
	L'acqua non è pulita.	Pulire il contenitore e versare dentro l'acqua fresca, distillata o demineralizzata.
Sui mobili si depone la polvere bianca.	L'acqua dura può causare la deposizione della polvere bianca sul disco ad ultrasuoni. La polvere bianca si decompone per effetto delle vibrazioni provocate dall'ultrasuono e viene soffiata nell'aria insieme con la nebbia. La polvere bianca presente nell'aria si decompone sui mobili.	Per evitare il problema utilizzare l'acqua distillata. Non dimenticare di pulire dopo breve uso il disco ad ultrasuoni e il filtro.
L'acqua si accumula fuori dall'umidificatore e/o zona circostante.	L'ambiente è troppo umido.	Spegnere l'umidificatore o impostare l'intensità bassa di erogazione nebbia.
	L'impianto non è posizionato in posizione perfettamente orizzontale e dentro vi si accumula l'acqua.	Scollegarlo e posizionarlo su una superficie perfettamente orizzontale. Orientare l'ugello dal quale esce la nebbia lontano dagli oggetti. Posizionare l'apparecchio su una superficie piana in altezza minima di 60 cm dal pavimento.
La nebbia ha un odore insolito.	L'apparecchio è nuovo.	Aprire il contenitore per l'acqua e metterlo per 12 ore in un posto buio e fresco.
	L'acqua nel contenitore è sporca o è nel contenitore da troppo tempo.	Pulire il contenitore e versare dentro l'acqua fresca, distillata o demineralizzata.
L'apparecchio emette un rumore strano.	Il fruscio nel contenitore è causato dalla poca quantità dell'acqua	Rabboccare l'acqua.
	L'apparecchio non è posizionato su una superficie piana.	Spostare l'apparecchio mettendolo su una superficie piana.
L'apparecchio ha smesso di erogare il vapore.	L'ambiente è sufficientemente umido.	
	Il simbolo di mancanza acqua risulta acceso sul display.	Rimettere l'acqua nel contenitore per l'acqua.
	Il timer impostato sta per scadere.	Accendere l'umidificatore

Sul display appare il livello scorretto di umidità.	La stanza è troppo grande.	Spostare l'umidificatore in una stanza più piccola.
	Il vapore è entrato nel sensore.	Spegnere l'umidificatore e lasciarlo asciugare bene in un luogo asciutto prima di utilizzarlo di nuovo. Se comunque il sensore non torna a funzionare, rivolgersi all'assistenza autorizzata.
Il pannello di comando non funziona.	Mani umide.	Avere cura che le mani siano sempre asciutte. Non manipolare con l'apparecchio se si hanno le mani umide.
	Il pannello di comando non funziona.	Rivolgersi al produttore.
Il vapore esce per vie diverse dall'uscita prevista.	Il contenitore dell'acqua non è posizionato correttamente.	Spegnere l'apparecchio ed assicurarsi che non sia connesso alla rete. Aprire il coperchio e posizionare il contenitore in modo corretto.
La funzione di vapore caldo non lavora correttamente.	L'umidificatore non è sufficientemente preriscaldato.	Attendere alcuni minuti prima che l'apparecchio si riscaldi alla temperatura desiderata.
	Il vapore è troppo fine.	Aumentare l'intensità di erogazione vapore.
	Nella stanza fa troppo freddo e il vapore si raffredda troppo velocemente.	Aumentare l'intensità di erogazione vapore e la temperatura nella stanza.
Il telecomando non funziona.	Le batterie nel telecomando sono scariche.	Sostituire le batterie
	Il telecomando è al di fuori della portata dell'apparecchio.	Avvicinarsi all'apparecchio e ripetere l'operazione.
	Non è stato rimosso il coperchio di plastica dalla batteria.	Eliminare il coperchio di plastica.
Sul display appare il codice errore E0.	Il rilevatore acqua (PCB) e il dispositivo elettronico (PCB) sono staccati.	Rivolgersi al produttore.
	Il rilevatore acqua (PCB) è danneggiato.	Rivolgersi al produttore.

<p>Sul display appare il codice errore E1.</p>	<p>E' fallita l'impostazione di fabbrica del rilevatore acqua (PCB).</p>	<p>Per resettare la macchina procedere come indicato di cui sotto:</p> <ol style="list-style-type: none"> 1. Spegner l'apparecchio e staccarlo dalla rete. 2. Togliere il contenitore dell'acqua. 3. Asciugare il basamento argentato. 4. Connettere l'apparecchio alla rete. 5. Premere il pulsante POWER due volte, poi premerlo di nuovo tenendolo premuto per due secondi. Sul display appare la scritta PL e poi PA. 6 Staccare l'apparecchio dalla rete. A questo punto il reset è stato effettuato. L'intero processo di reset dell'apparecchio deve essere effettuato entro un minuto. Qualora l'apparecchio non funzioni, rivolgersi al venditore.
	<p>Il rilevatore acqua (PCB) è danneggiato.</p>	<p>Rivolgersi al produttore.</p>
<p>Sul display appare il codice errore EF.</p>	<p>Nella base c'è troppa acqua.</p>	<p>Spegner l'umidificatore e staccarlo dalla rete. Estrarre il contenitore per l'acqua dall'apparecchio ed eliminare l'acqua dalla base. Controllare la tenuta perfetta del contenitore. Qualora non si riscontri alcun problema, rimettere il contenitore dentro l'apparecchio.</p>

GESTINE TRAMITE L'APPLICAZIONE

Prima di poter gestire l'apparecchio tramite l'applicazione, sarà necessario collegarlo con l'apposito cellulare e permettergli l'accesso alla rispettiva rete WiFi.

La distanza consigliata al momento di impostazione è inferiore a 4 metri.

Assicurarsi che l'apparecchio, il router e il rispettivo cellulare siano vicini uno rispetto all'altro in modo che possa avvenire l'accoppiamento.

Scarico e installazione dell'applicazione

1. Fare lo scan del codice QR di cui sotto (fig. 1) oppure cercare l'applicazione „Concept Home“ su Google Play oppure nell'App Store e scaricarla nel proprio cellulare.
2. Se si ha già l'applicazione Concept Home, aprirla, effettuare login e seguire le istruzioni per l'accoppiamento.
3. Nel caso di utente nuovo procedere alla registrazione (fig. 3-7) e continuare seguendo le istruzioni riportate nell'applicazione.



fig. 1

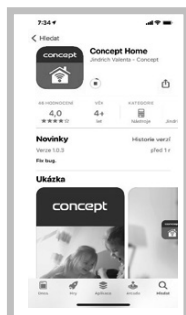

fig. 2

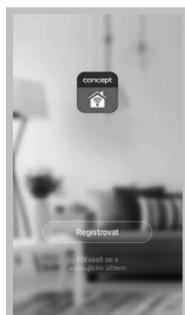

fig. 3



fig. 4

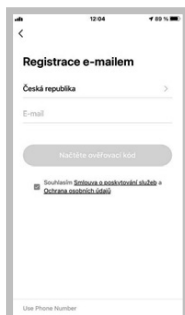

fig. 5

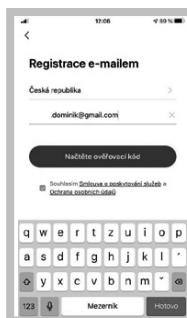

fig. 6



fig. 7

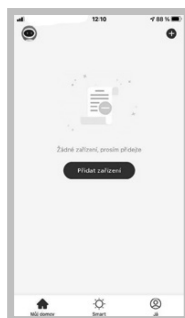

fig. 8

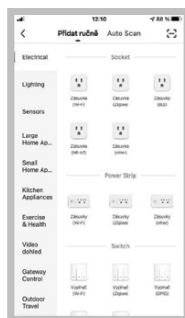

fig. 9

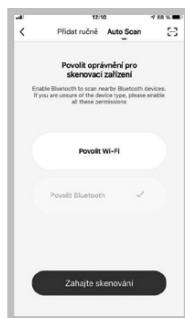

fig. 10



fig. 11

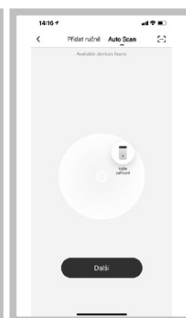

fig. 12



fig. 13

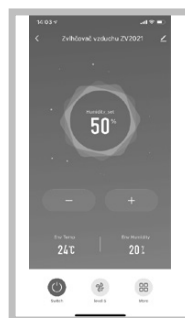

fig. 14

Le istruzioni per l'accoppiamento

1. Prima di procedere all'accoppiamento controllare il collegamento con la rete WiFi.
2. Prima di procedere all'accoppiamento tra l'applicazione e l'apparecchio assicurarsi che sull'apparecchio lampeggi l'icona bianca di Wi-Fi che si attiva premendo a lungo la rispettiva icona.
3. Poi nell'applicazione premere l'opzione „Aggiungere il dispositivo“ (fig. 8) per aggiungere un nuovo apparecchio, si apre il menu „Aggiungere manualmente“ oppure „Auto scan“ (fig. 9).
4. Selezionare l'opzione „Auto scan“ e autorizzare il collegamento alla Wi-Fi (fig. 10).
5. Scegliere la rete WiFi alla quale l'apparecchio va connesso ed inserire la password (fig.10).
6. Parte il processo di scan che può durare qualche minuto (fig. 11).
7. Il rispettivo cellulare cercherà la rete WiFi scelta e proverà a collegarsi alla rete WiFi stessa. (fig. 11)
8. Selezionare il dispositivo e cliccare sul pulsante che indica di procedere (fig. 12).
9. Una volta l'impostazione risulta riuscita (fig. 13) premere „Completed“ ed entrare nell'interfaccia per la gestione dell'apparecchio (fig. 14).

Problemi di accoppiamento

- Verificare la correttezza della password inserita della rete WiFi utilizzata.
- L'apparecchio supporta solamente la rete WiFi 2,4 GHz.
- Il router è sovraccaricato per il collegamento di tanti altri dispositivi.
- Se si verifica l'errore durante il tentativo di collegamento con l'apparecchio, tornare alla figura n. 9 e provare ad effettuare il collegamento alla rete WiFi manualmente.

Compatibilità:

- Sistema operativo del dispositivo Smart – Android 5.0 e superiore
- IOS 9.0 e superiore
- Rete Wifi - 2,4 GHz
- protezione WPA1 e WPA2 (consigliata WPA2)

AVVERTIMENTO: L'apparecchio non può essere utilizzato con le reti Wifi protette dal protocollo IEEE 802.1X (solitamente le reti Wifi aziendali).

COLLEGAMENTO SENZA FILI E COMPATTIBILITA'

- La società Jindřich Valenta– CONCEPT non può essere resa responsabile in alcun modo dei danni accidentali, indiretti o consequenziali, né della perdita dei dati o dei danni causati dalla diffusione delle informazioni avvenuta in seguito alla comunicazione tramite le tecnologie senza fili.
- La comunicazione senza fili funzionante in modo perfetto non può essere garantita al 100% per tutti i dispositivi Smart e per tutte le reti Wifi (router). Considerata la varietà dei dispositivi sul mercato possono verificarsi i casi, in cui la natura o la specifica del rispettivo dispositivo Smart o della rete Wifi (router) non permettono il collegamento, o il collegamento è disturbato. L'efficienza della comunicazione senza fili è inoltre influenzata da una serie di fattori, compresa la configurazione hardware e software. La comunicazione tra l'apparecchio e la rete Wifi a cui si vuole fare il collegamento può essere compromessa da altre reti Wifi che possono essere sintonizzate sullo stesso canale e di conseguenza disturbare la comunicazione (per esempio nei quartieri con alta densità di popolazione, nei condomini etc.). I tali fatti non possono essere considerati la causa della contestazione dell'apparecchio.
- L'applicazione è posseduta ed esercitata da un terzo soggetto (di cui in poi per brevità solo „Soggetto“) diverso dalla società Jindřich Valenta– CONCEPT (di cui in poi per brevità solo „Venditore“). Il Venditore non passa al Soggetto alcuni dati personali. Al momento della registrazione all'applicazione il cliente passa i dati direttamente al Soggetto che diventa il Titolare del trattamento dati. L'applicazione e la relativa tutela dei dati personali sono soggette alle regole del Soggetto.

ASSISTENZA

La manutenzione più impegnativa e/o la riparazione che richiede l'intervento sulle parti interne dell'apparecchio devono essere fatte esclusivamente dal centro di assistenza autorizzato.

PROTEZIONE DELL'AMBIENTE

- Riciclare imballi e prodotti vecchi, alla fine di loro ciclo di vita.
- La scatola in cui si acquista il prodotto può essere recuperata come rifiuto differenziato.
- Sacchetti in polietilene (PE) possono essere recuperati come rifiuto differenziato.

Riciclaggio del prodotto alla fine della sua vita utile



L'apparecchio è identificato in conformità alla Direttiva 2012/19/EU del Parlamento europeo e del Consiglio sui rifiuti di apparecchiature elettriche ed elettroniche (RAEE). Il simbolo riportato sul prodotto indica che il prodotto stesso non può essere smaltito come rifiuto urbano. Va portato in un centro di raccolta dei rifiuti elettrici ed elettronici. Provvedendo allo smaltimento corretto del prodotto si può prevenire l'impatto negativo sull'ambiente e/o sulla salute umana nel caso di mancato riciclaggio. Lo smaltimento deve essere effettuata in conformità alle norme regolanti la gestione dei rifiuti. Le maggiori informazioni sulle modalità dello smaltimento del prodotto sono reperibili presso l'ufficio locale di amministrazione pubblica oppure nel negozio dove il prodotto è stato acquistato.



Il presente prodotto rispetta tutti i requisiti elementari stabiliti dalle normative UE inerenti.

Il produttore si riserva il diritto di modificare senza preavviso il testo del manuale d'uso, il design del prodotto e/o i suoi parametri tecnici.

AGRADECIMIENTO

Gracias por comprar este producto de la marca Concept y esperamos que quede satisfecho con él durante todo el tiempo que lo use.

Antes de usar el producto, lea con cuidado todo el manual y luego guárdelo. Asegúrese de que las demás personas que vayan a utilizar el producto se familiaricen con el presente manual.

Parámetros técnicos	
Tensión	220–240 V, 50/60 Hz
Potencia de entrada	30 W (vapor frío), 110 W (vapor caliente)
Capacidad del tanque de agua	4,3 l
Capacidad	≥350 ml/h (vapor frío), ±50 ml/h (vapor caliente)
Nivel de ruido	≤35 dB
Dimensiones	23,5x20x34,8 cm
Rango de frecuencia	2412–2472 MHz
Potencia de la antena (máx.)	17,30 dBm

ADVERTENCIAS IMPORTANTES DE SEGURIDAD

- No emplee el artefacto de una manera diferente a la descrita en el presente manual.
- Antes de utilizar por primera vez el artefacto, retire el embalaje y los materiales promocionales.
- Verifique que la tensión de red se corresponda a los valores indicados en la placa.
- Coloque el artefacto únicamente en una superficie estable y apartado de otras fuentes de calor.
- No deje el artefacto desatendido si está encendido o conectado a un tomacorriente.
- Al enchufar o desenchufar el artefacto, el interruptor debe estar en posición apagado.
- Al desenchufar el artefacto, no tire del cable, sino del enchufe.
- No permita que el artefacto sea manipulado por niños o personas no capacitadas y utilícelo fuera de su alcance.
- Las personas con capacidad de movimiento o percepción sensorial reducidas, o con insuficiente capacidad mental, o personas no familiarizadas con su manejo deben utilizar el artefacto únicamente bajo la supervisión de una persona responsable, familiarizada con su uso.

- Tenga especial cuidado si emplea el artefacto en las cercanías de niños.
- No permita que el artefacto sea usado como juguete.
- No inserte dedos, lápices u otros objetos en los orificios del artefacto.
- No use el artefacto sin la rejilla.
- No exponga niños pequeños o personas enfermas a la corriente directa del aire.
- No cubra el artefacto.
- No cuelgue ni coloque nada frente al artefacto.
- El artefacto solo puede usarse en posición vertical.
- No utilice el artefacto cerca de duchas, bañeras, lavabos o piscinas.
- No use el artefacto en entornos húmedos o polvorientos.
- No utilice el artefacto en entornos con gases explosivos o sustancias inflamables (disolventes, pinturas, pegamentos, etc.).
- Coloque el artefacto en una pared interna, cerca de un tomacorriente. Para lograr la mayor eficiencia, coloque el humidificador a al menos 10 cm de la pared.
- No llene el tanque si el humidificador está enchufado.
- Coloque el humidificador sobre una superficie plana a al menos 60 cm de altura.
- No apunte la salida de humedad directamente a la pared.
- Desenchufe el artefacto si no está en uso.
- No incline, vacíe o mueva el artefacto en funcionamiento.
- Desenchufe el artefacto antes de moverlo o el tanque de agua.
- No vierta agua en otros orificios que el del tanque de agua.
- El exceso de humedad puede causar condensación en muebles y ventanas. Si esto ocurre, apague el artefacto.
- **Desenchufe el artefacto antes de armarlo de desarmarlo.**
- **Antes del limpiar el artefacto, y luego de su uso, apáguelo y desenchúfelo.**
- Mantenga limpio el artefacto y evite el ingreso de cuerpos extraños por los orificios de la rejilla. Podrían causar lesiones graves, cortocircuitos, dañar el artefacto o causar un incendio.
- No emplee sustancias agresivas o telas ásperas para limpiar el artefacto.
- **No emplee el artefacto si el cable o el enchufe estuviesen dañados. Haga reparar la avería de inmediato por un servicio autorizado.**
- No emplee el artefacto si no funcionase correctamente, hubiese caído, estuviese dañado o hubiese sumergido en un líquido. Hágalo probar y reparar por un servicio autorizado.

- No utilice el artefacto al aire libre.
- El artefacto está destinado únicamente para uso hogareño; no está destinado para uso comercial.
- No toque el artefacto con las manos mojadas o húmedas.
- No sumerja el cable, el enchufe o el artefacto en agua u otro líquido.
- No repare usted mismo el artefacto. Diríjase a un servicio autorizado.
- Los niños mayores de 8 años y las personas mayores o con capacidades físicas o mentales reducidas, o con insuficiente experiencia y conocimientos pueden utilizar el artefacto únicamente bajo supervisión o si se les ha enseñado a utilizarlo de una manera segura y son conscientes de los eventuales riesgos. El mantenimiento y limpieza realizados por el usuario no pueden ser llevados a cabo por niños menores de 8 años y sin supervisión. Los niños menores de 8 años deben mantenerse fuera del alcance del artefacto y su cable. Los niños no deben jugar con el artefacto.
- Antes de usar aceites esenciales verifique los efectos nocivos que estos productos puedan tener sobre su salud.
- Use solamente aceites esenciales puros, 100% naturales y aptos para difusores. Úselos con precaución. Observe las instrucciones y advertencias en sus envases.
- Las embarazadas y las personas que sufren de epilepsia, asma, alergia, trastornos cardíacos o enfermedades graves no deberían usar aceites esenciales.
- Use los aceites esenciales como máximo 10 minutos. No use aceites esenciales en presencia de niños menores de 3 años.
- Antes de añadir un aceite esencial, llene el tanque de agua.

En caso de incumplimiento de las instrucciones del fabricante, cualquier reparación no será reconocida por la garantía.

INFORMACIÓN DE SEGURIDAD PARA EL USUARIO

Nota: El humidificador es un artefacto eléctrico que exige precaución al usar.

Nota: Apague el humidificador si se forma condensación en paredes o ventanas. La humedad excesiva podría causar daños. No obstruya la entrada y salida de aire.

DESCRIPCIÓN DEL PRODUCTO

- 1 Salida de vapor
- 2 Tapa del tanque de agua
- 3 Filtro
- 4 Mango
- 5 Tanque de agua
- 6 Indicadores de control
- 7 Base
- 8 Montura de la base
- 9 Sensor
- 10 Cable de alimentación
- 11 Iluminación

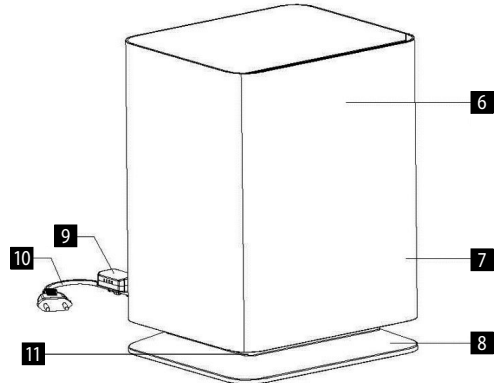
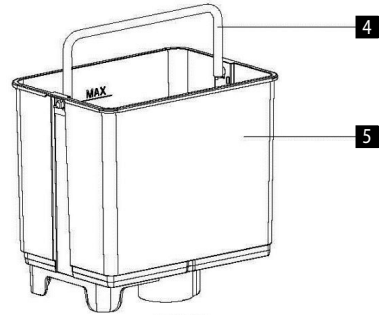
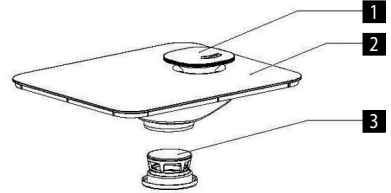
**PANTALLA Y PANEL DE CONTROL**

- A Ajuste de la intensidad del vapor
- B Representación porcentual de la humedad
- C Indicador de temperatura ambiente
- D Temporizador
- E Poca agua en el tanque
- F Plasma
- G Indicador para seleccionar vapor caliente
- H UV
- I Modo NOC
- J Modo AUTO
- K Modo HEALTH
- L Modo BABY
- M Indicador de la humedad seleccionada





USO

ANTES DEL PRIMER USO

1. Asegúrese de que el artefacto esté apagado y desenchufado.
2. Coloque el artefacto sobre una superficie plana a al menos 60 cm de altura y 10 cm de la pared. No se aconseja colocar el humidificador sobre muebles caros.
3. Instrucciones para llenar el tanque de agua
 - Retire el tanque de la base hacia arriba.
 - Quite la tapa y llene el tanque con agua fresca fría.
 - NO LLENE EL TANQUE CON AGUA CALIENTE, PODRÍA CAUSAR FUGAS.
 - Luego de llenar el tanque, vuelva a taparlo y devuélvalo a la base. El agua comenzará a gotear automáticamente a la base.
4. Enchufe el artefacto.

INSTRUCCIONES DE USO

1. Enchufe el humidificador según la tensión recomendada. El ícono rojo ON/OFF se enciende .
2. Encienda el artefacto presionando el símbolo ON/OFF. La pantalla del panel de control con los indicadores se enciende. El humidificador comienza a funcionar en modo **AUTO**. Este símbolo aparece en la pantalla con la temperatura y la humedad actuales.
3. Presione el botón **MODE**  para seleccionar entre los tres modos: noche, salud y automático. Vuelva a presionar para cambiar de modo.

Modo NIGHT: cuando está activado, el símbolo  aparece en la pantalla, y el brillo de los otros indicadores se atenúa. También se pueden usar estas funciones: heating, UV, plasma y timer. Después de 15 segundos, los indicadores se apagan automáticamente y ON/OFF permanece parpadeando. La pantalla vuelve a activarse tocando cualquier botón.

Modo AUTO: se activa automáticamente cuando se enciende el humidificador y el símbolo  aparece en la pantalla. El humidificador controla la humedad óptima del aire cada minuto, si es inferior a la óptima, empieza a trabajar a la máxima potencia, y si es suficiente, trabaja a menor potencia. Las funciones warm mist, UV, plasma y temporizador están disponibles.

Modos NIGHT y AUTO:

El artefacto se ajusta automáticamente para humedecer el aire de forma óptima en función de la temperatura ambiente.





Por ejemplo: La habitación está a 24 °C y la humedad óptima es del 53 %.

El humidificador funciona a máxima potencia hasta alcanzar la humedad óptima. Si es inferior al 53%, funciona a la máxima potencia. Cuando alcanza el 53%, la potencia se reduce automáticamente al mínimo. El humidificador controla la humedad ambiente cada minuto.



Temperatura ambiente - ver Humidificador (°C)	≤19	20	21	22	23	24	25	26	27	28	29	30	31	32	33	34	35	36	≥37
Humedad (%)	65	60	58	57	55	53	50	48	45	43	40	38	36	35	34	32	31	30	25

Modo HEALTH: cuando se activa en la pantalla aparece el símbolo . Las funciones warm mist y UV se activan automáticamente. El humidificador empieza a funcionar a máxima potencia, la humedad se ajusta automáticamente al 60%. Si es inferior al 60%, funciona a la máxima potencia. Cuando alcanza el 60%, la potencia se reduce automáticamente al mínimo. El humidificador controla la humedad ambiente cada minuto.

Modo BABY: se activa pulsando el indicador . Las funciones warm mist, plasma y UV se activan automáticamente. El humidificador empieza a funcionar a máxima potencia, la humedad se ajusta automáticamente al 55%. Si es inferior al 55%, funciona a la máxima potencia. Cuando alcanza el 55%, la potencia se reduce automáticamente al mínimo. El humidificador controla la humedad ambiente cada minuto.





- Presione el botón  para programar el tiempo de humidificación deseado. El tiempo se puede ajustar de 1 a 12 h en intervalos de 1 hora, que se añade pulsando repetidamente el botón. Si el temporizador está activo, la hora seleccionada se muestra en la pantalla. Para cancelar el temporizador mantenga presionado el botón hasta que en la pantalla aparezca la leyenda "Co", suelte el botón y el temporizador se cancela.
- Presione el botón  para iniciar la humidificación caliente y el indicador  aparece en la pantalla. La humidificación caliente comienza en unos 10 a 15 minutos. Para desactivar esta función, vuelva a presionar el botón, el indicador de la pantalla desaparecerá y la humidificación se enfriará de nuevo.
- Presione el botón  para iniciar el ajuste de la humedad, el indicador  aparece en la pantalla, seleccione la humedad deseada entre 30-75%. La humedad deseada se puede ajustar en intervalos de 5%. Si la humedad supera el 75%, la pantalla muestra "Co" y después de tres segundos el humidificador vuelve al modo AUTO. Después de ajustar el nivel de humedad deseado, la pantalla muestra la humedad actual. Vuelva a presionar el botón para ver el valor ajustado. El humidificador ajusta automáticamente la cantidad de vapor según la humedad actual.
 - Si el nivel de humedad se establece entre 1 y 10% más alto que la humedad actual, el humidificador establece el nivel de humidificación en el primer nivel.
 - Si el nivel de humedad se establece entre 10 y 15% más alto que la humedad actual, el humidificador establece el nivel de humidificación en el cuarto nivel.
 - Si el nivel de humedad se establece 15% más alto que la humedad actual, el humidificador establece el nivel de humidificación en el séptimo nivel.

Si la humedad supera el valor programado, el artefacto se detiene y vuelve a arrancar cuando la humedad cae por debajo de dicho nivel. Mantenga presionado el botón  para cancelar los valores programados y el humidificador vuelve al modo AUTO.

- Presione el botón  para iniciar la función plasma y el indicador  aparece en la pantalla. Vuelva a presionar el botón para apagar la función. Mantenga presionado el botón  para encender y apagar la iluminación del artefacto.

El artefacto genera iones positivos y negativos con alta tensión. Hay muchos más iones negativos que positivos. Estos

iones están rodeados de moléculas de agua que aseguran su longevidad. Los grupos de iones rodean a los virus que flotan en el aire, rompiendo su membrana y matándolos de inmediato.

8. Presione el botón  para activar la función UV y el indicador  aparece en la pantalla. Vuelva a presionar el botón para desactivar la función.
9. Deslice el dedo sobre el botón MAX-MIN  para ajustar manualmente la salida de vapor y la pantalla cambia el número de niveles . Hay 7 niveles disponibles. Deslice el símbolo hacia la derecha para aumentar la intensidad, y hacia la izquierda para disminuirla. Tras 5 segundos de inactividad, la intensidad se ajusta y la pantalla muestra la humedad actual. En los modos NIGHT, HEALTH, BABY y CONSTANT HUMIDITY no es posible cambiar manualmente la intensidad del vapor.
10. Apagado automático
Si no hay suficiente agua en el tanque, el humidificador se apaga automáticamente y la pantalla muestra el indicador de falta de agua  y emite tres pitidos (esta función no funciona con el modo NOCHE). Asegúrese de que el humidificador está apagado y desenchufado antes de añadir agua al depósito. Cargue agua y vuelva a encender el humidificador. El indicador de falta de agua desaparece y el humidificador vuelve a funcionar.
11. Independientemente del modo en el que se encuentre, la pantalla y el panel de control se atenúan automáticamente después de 15 segundos y se reactivan al pulsar un botón.

Nota: Para evitar averías, use agua fresca, destilada o desmineralizada.

Usar aceite aromático

Para usar un aceite aromático, presione el cajón para poder retirarlo. Ponga 1 a 3 gotas de aceite en la almohadilla. Vuelva a presionar el cajón en el cuerpo del artefacto.

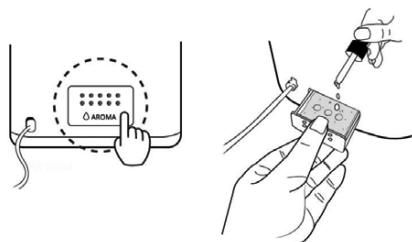

Filtro de agua

- Las bolillas de cerámica en el filtro ablandan el agua dura.
- Las bolillas de cerámica en el filtro eliminan los malos olores del agua.

Humedad relativa ideal:

- Humedad ideal para el ser humano: 45-65 %
- Humedad ideal para efectos terapéuticos: 40-55 %
- Humedad ideal para bibliotecas, galerías, muebles, instrumentos musicales, etc.: 45-60 %

El humidificador utiliza un oscilador ultrasónico de alta frecuencia para romper el agua en pequeñas partículas con un diámetro de aproximadamente 1-5 μm . El sistema de ventilación insufla el agua en el aire seco, donde se evapora y se obtiene la humedad deseada.

Descripción del control remoto

1. ON/OFF
2. Modo NIGHT
3. Modo AUTO
4. Modo BABY
5. Modo HEALTHY
6. Nivel de humedad
7. Iluminación del humidificador
8. Temporizador
9. Calentar vapor
10. UV
11. Plasma
12. Intensidad del vapor

Retire la tapa de plástico de la pila antes de utilizar el control remoto por primera vez.

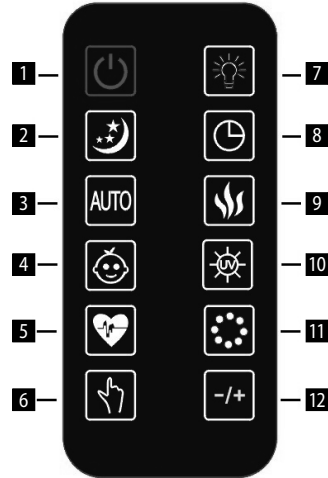

Cambiar la pila del control remoto

La pila se encuentra en la parte inferior trasera del control. Presione y retire la cubierta con la pila. Retire la pila y reemplácela. Compruebe que la pila esté bien colocada. Vuelva a insertar la cubierta con la pila.

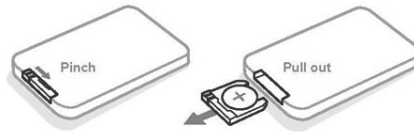

LIMPIEZA Y MANTENIMIENTO

En invierno, la falta de humedad puede causar sequedad en la piel, irritación desagradable en la mucosa nasal, resfriados frecuentes, dolor de garganta, etc. Un humidificador de aire genera humedad relativa y protege nuestra salud. Para poder aprovechar al máximo el humidificador sin dañarlo, siga las siguientes instrucciones de mantenimiento, de lo contrario, en el agua podrían propagarse microorganismos indeseados.

MANTENIMIENTO DIARIO

- Antes de limpiar el artefacto, apáguelo y desenchúfelo.
- Abra el tanque de agua y la parte superior del humidificador.
- Enjuague y limpie bien el tanque para eliminar sedimentos y suciedad. Límpielo y séquelo con un trapo suave seco o toallas de papel.
- Llene el tanque con agua corriente fría tal como se indica en las instrucciones correspondientes.

MANTENIMIENTO SEMANAL

- Repita los 3 puntos del mantenimiento diario.
- Ponga unos 200 ml de vinagre en el tanque y déjelo actuar por 15 minutos. Luego retire la cal del tanque y el disco con un cepillo suave.
- Retire la cal y los restos de vinagre con un trapo suave limpio.

PRECAUCIONES DURANTE EL MANTENIMIENTO

- No sumerja la unidad principal del artefacto.
- No utilice disolventes o sustancias agresivas.
- Limpie el interior del artefacto con un trapo suave.
- Use solamente un cepillo suave para limpiar el disco ultrasónico. Límpielo una vez por semana. Puede poner 2 a 5 gotas de vinagre, dejar actuar unos 5 minutos y limpiar con el cepillo incluido.
- Utilice un cepillo con cerdas blandas.
- Si queda agua en el tanque, reemplácela al menos una vez por semana.

LIMPIEZA DE LAS BOLILLAS FILTRANTES DE CERÁMICA

Utilice 1 l de agua destilada limpia para limpiar el filtro de bolillas. Si las bolillas permanecen sucias, repita la limpieza más a menudo. Para una limpieza más eficaz, sumerja las bolillas en un vaso de vinagre y déjelas durante 5 minutos, luego enjuáguelas bien y déjelas secar entre 4 y 6 horas.

ALMACENAMIENTO DEL ARTEFACTO

- Limpie y seque el artefacto según las instrucciones anteriores.
- Se aconseja guardar el artefacto en su embalaje original.
- No lo exponga a temperaturas elevadas.

SOLUCIÓN DE PROBLEMAS

Si el humidificador no funciona correctamente, verifique las siguientes causas posibles:

Problema	Causa	Solución
El humidificador no funciona.	Cable de alimentación no conectado.	Enchufe el cable.
El indicador está encendido, pero no sale vapor.	Hay demasiada agua en el tanque.	Vacíe un poco de agua.
No hay rocío	Poca agua en el tanque.	Llene el tanque de agua.
	Se fuga agua del tanque.	Controle que el tanque esté en posición correcta.
	La temperatura del artefacto es demasiado baja.	Antes de usar, deje el artefacto media hora a temperatura ambiente.
	Sedimentos en el disco ultrasónico	Limpie el disco ultrasónico
Poca producción de rocío.	Demasiada o poca agua en el tanque.	Vacíe el tanque o ponga agua.
	Sedimentos en el disco ultrasónico	Limpie el disco ultrasónico
	Agua demasiado fría.	Use agua a temperatura ambiente.
	El agua no está limpia.	Vacíe el tanque y llénelo con agua fresca, destilada o desmineralizada.

Polvo blanco en los muebles.	El agua dura puede depositar una cierta cantidad de polvo blanco en el disco ultrasónico que las vibraciones descomponen y se expulsa al aire junto con el rocío. El polvo blanco del aire se deposita en los muebles.	Si esto resulta desagradable, use agua destilada. No olvide limpiar el filtro y el disco ultrasónico luego de un uso breve.
El agua se acumula fuera del humidificador en el área circundante.	Saturación de humedad.	Apague el humidificador o ponga en bajo el nivel de rocío.
	El artefacto no está en posición horizontal y acumula agua.	Desenchúfelo y colóquelo en una superficie plana. No apunte las boquillas de rocío hacia objetos. Colóquelo sobre una superficie plana e impermeable a al menos 60 cm del suelo.
El rocío huele raro.	El artefacto es nuevo.	Abra el tanque de agua y déjelo reposar 12 horas en un lugar oscuro y fresco.
	El agua en el tanque está sucia o ha estado demasiado tiempo.	Vacíe el tanque y llénelo con agua fresca, destilada o desmineralizada.
El artefacto produce ruidos raros.	El sonido en el tanque se debe a insuficiente cantidad de agua.	Llene el tanque.
	El artefacto no se encuentra en una superficie plana.	Mueva el artefacto a una superficie estable y plana.
El artefacto dejó de producir vapor.	El aire está lo suficientemente húmedo.	
	El símbolo de escasez de agua se enciende en la pantalla.	Llene el tanque de agua.
	El temporizador terminó.	Encienda el humidificador.
La pantalla muestra un nivel incorrecto de humedad.	La habitación es demasiado grande.	Mueva el humidificador a una habitación más pequeña.
	El vapor ha entrado en el sensor.	Apague el humidificador y déjelo en un lugar seco para que se seque bien antes de volver a utilizarlo. Si el sensor sigue sin funcionar, póngase en contacto con un servicio autorizado.
El panel de control no funciona.	Manos mojadas.	Procure que sus manos estén secas. No manipule el artefacto con las manos mojadas.
	El panel de control está roto.	Póngase en contacto con el vendedor.
Vapor fuera de la salida de vapor.	El tanque de agua no está bien montado.	Apague el artefacto y asegúrese de que no esté enchufado. Abra la tapa y monte bien el tanque.

La función de vapor caliente no funciona.	El humidificador no está lo suficientemente caliente.	Espera unos minutos hasta que alcance la temperatura correcta.
	El vapor es demasiado suave.	Aumente el nivel de producción de vapor.
	Hace mucho frío en la habitación y el vapor se enfría rápidamente.	Aumente el nivel de producción de vapor y la temperatura en la habitación.
El control remoto no funciona.	La pila se agotó.	Reemplace la pila
	El control remoto está fuera de alcance.	Acérquese al artefacto y repita la acción.
	La pila todavía tiene la cubierta de plástico.	Retire la cubierta de plástico de la pila.
La pantalla muestra el código de error E0.	El detector de agua (PCB) y la electrónica (PCB) están desconectados.	Póngase en contacto con el vendedor.
	El detector de agua (PCB) está dañado.	Póngase en contacto con el vendedor.
La pantalla muestra el código de error E1.	La configuración de fábrica del detector de agua (PCB) ha fallado.	Siga estos pasos para reiniciar el artefacto: <ol style="list-style-type: none"> 1. Apague y desenchufe el artefacto. 2. Retire el tanque de agua. 3. Seque la montura de la base. 4. Enchufe el artefacto. 5. Presione dos veces el botón POWER y después manténgalo presionado por dos segundos. En la pantalla se ve PL y después PA. 6. Desenchufe el artefacto. El reinicio está listo. El proceso debe completarse en un minuto. Si el artefacto sigue sin funcionar, póngase en contacto con el vendedor.
	El detector de agua (PCB) está dañado.	Póngase en contacto con el vendedor.
La pantalla muestra el código de error EF.	Hay demasiada agua en la base.	Apague y desenchufe el humidificador. Vacíe el tanque y el agua de la base. Vea si el tanque pierde agua y si no, vuelva a montarlo en el artefacto.

CONTROL CON LA APLICACIÓN

Antes de poder controlar el artefacto con la aplicación, debe sincronizarlo con su teléfono y permitirle acceder a la red Wi-Fi. Distancia recomendada: menos de 4 metros.

Asegúrese de que el artefacto, el router y su teléfono estén cerca para poder sincronizar sin problemas.

Descargar e instalar la aplicación

1. Escanee el código QR (Fig. 1) o busque la aplicación "Concept Home" en Google Play o App Store y descárguela al teléfono.
2. Si ya tiene Concept Home, abra la aplicación, inicie sesión y siga las instrucciones de sincronización.
3. Si es un nuevo usuario, inicie el registro (Figuras 3 a 7), y proceda como se indica en la aplicación.



Fig. 1

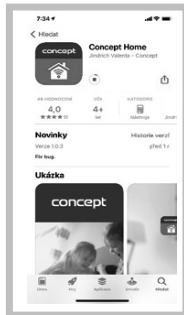

Fig. 2

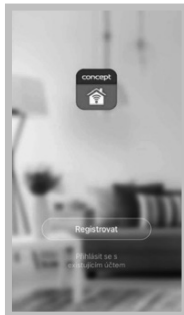

Fig. 3



Fig. 4

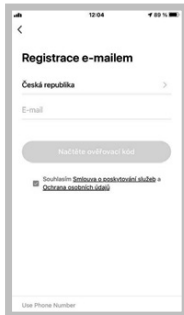

Fig. 5

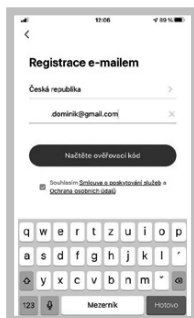

Fig. 6



Fig. 7

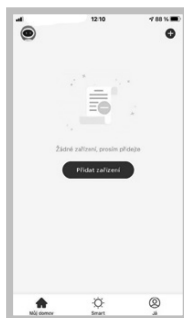

Fig. 8



Fig. 9

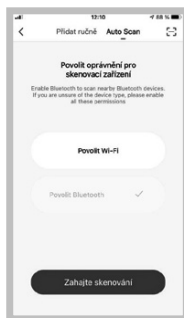

Fig. 10



Fig. 11

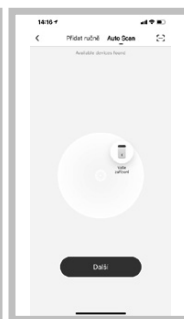

Fig. 12



Fig. 13

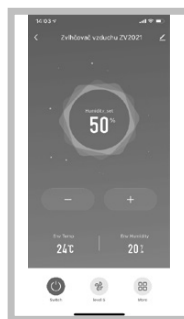

Fig. 14

Instrucciones para sincronizar el artefacto

1. Para poder emparejar, tiene que estar conectado a su red Wi-Fi.
2. Antes de empezar a conectar la aplicación al dispositivo, asegúrate de que el icono de Wi-Fi del artefacto parpadea, que puede activarse pulsando prolongadamente el icono.
3. Ahora, en la aplicación pulse "Agregar dispositivo" (Fig. 8) para abrir las opciones "Agregar manualmente" o "Auto scan" (Fig. 9).
4. Seleccione "Auto scan" y permita la conexión al Wi-Fi (Fig. 10).
5. Seleccione la red Wi-Fi a la que el artefacto se conectará e ingrese la contraseña (Fig. 10).
6. Se inicia el proceso de escaneo, que puede tardar un poco (Fig. 11).
7. Su teléfono busca el artefacto y lo conecta a la red de Wi-Fi (Fig. 11).
8. Seleccione el artefacto y pulse el botón siguiente (Fig. 12).
9. Luego de completar la configuración (Fig. 13), pulse "Completado" y abra la interfaz para controlar el artefacto (Fig. 14).

Dificultades al sincronizar

- Compruebe si ingresó la contraseña correcta de la red Wi-Fi.
- El artefacto es compatible solo con redes Wi-Fi de 2,4 GHz.
- Hay demasiados dispositivos conectados al enrutador.
- Error al intentar conectarse al dispositivo, vuelva a la Figura 9 e intente conectarse manualmente a su red Wi-Fi.

Compatibilidad:

- Sistema operativo: Android 5.0 y superior
- iOS 9.0 y superior
- Red Wi-Fi: 2,4 GHz
- Seguridad WPA1 y WPA2 (se recomienda WPA2)

ADVERTENCIA: El dispositivo no puede usarse en redes Wi-Fi con protocolo de seguridad IEEE 802.1X (por lo general, redes corporativas).

CONEXIÓN INALÁMBRICA Y COMPATIBILIDAD

- La empresa Jindřich Valenta - CONCEPT no asume responsabilidad alguna por daños accidentales, directos o indirectos, ni por pérdida de datos, ni por pérdidas causadas por la fuga de información durante la comunicación por medio de tecnologías inalámbricas.
- No es posible garantizar una comunicación inalámbrica 100% exitosa con todos los dispositivos inteligentes y redes de Wi-Fi (enrutadores). Debido a la diversidad de los dispositivos en el mercado, puede ocurrir que el carácter o las especificaciones de un dispositivo inteligente dado o de una red Wi-Fi (enrutador) no permitan la conexión o la interfieran de algún modo. El éxito de la comunicación inalámbrica por medio de una red Wi-Fi también se ve afectado por varios factores, que incluyen la configuración de software y hardware. La conexión entre el robot y su red Wi-Fi también puede verse afectada por otras redes cercanas que pueden estar sintonizadas en el mismo canal y de esta manera interferir con la conexión. Esto no será motivo de reclamo.
- La aplicación es propiedad y es operada por una entidad ajena (en adelante "Entidad") a la empresa Jindřich Valenta - CONCEPT (en adelante, el "Vendedor"). El Vendedor no transfiere ningún dato personal a la Entidad. Al registrarse en la aplicación, el cliente proporciona sus datos personales a la Entidad, que pasa a ser su administrador. La aplicación y la protección de datos personales de esta derivada se rigen por las normas de la Entidad.

SERVICIO

El mantenimiento de carácter más amplio o las reparaciones que requieran intervenir en las piezas internas del producto deben ser realizados por un servicio profesional.

PROTECCIÓN AL MEDIO AMBIENTE

- Dé preferencia al reciclado de los materiales de embalaje y los artefactos viejos.
- La caja puede ser desechada con la recolección de residuos clasificados.
- Las bolsas de polietileno (PE) deben ser llevadas para su reciclaje.

Reciclaje del artefacto al final de su vida útil



El artefacto está etiquetado de acuerdo con la Directiva Europea 2012/19/UE sobre Residuos de Artefactos Eléctricos y Electrónicos (RAEE). El símbolo en el producto o su embalaje indica que este no debe ser incluido entre los residuos domésticos. Debe ser llevado a un centro de recolección para el reciclaje de artefactos eléctricos o electrónicos. Procurar la correcta liquidación del producto ayuda a prevenir efectos negativos en el medio ambiente y la salud humana que podrían ser resultar de la liquidación incorrecta del producto. El artefacto debe ser desechado conforme las normas para la gestión de residuos. Podrá obtener información más detallada sobre el reciclaje del producto en la autoridad local, el servicio de tratamiento de residuos correspondiente o la tienda en donde fue adquirido.



El producto cumple con todos los requisitos básicos de las directivas UE aplicables.

El fabricante se reserva el derecho de realizar cambios en el texto, el diseño y las especificaciones técnicas.

MULȚUMIRE

Vă mulțumim pentru cumpărarea produsului marca Concept și vă dorim să fiți mulțumiți de produsul nostru pe întreaga durată de utilizare a acestuia.

Înainte de prima utilizare citiți cu atenție și în întregime manualul de utilizare și păstrați-l pentru o consultare ulterioară. Asigurați-vă că și celelalte persoane care vor folosi produsul sunt familiarizate cu instrucțiunile prezentate în prezentul manual.

Parametri tehnici	
Tensiune	220-240 V, 50/60 Hz
Consum de putere	30 W (abur rece), 110 W (abur cald)
Capacitatea rezervorului de apă	4,3 l
Performanță	≥350 ml/h (abur rece), ±50 ml/h (abur cald)
Nivel de zgomot	≤35 dB
Dimensiuni	23,5x20x34,8 cm
Gama de frecvențe	2412-2472 MHz
Puterea emițătorului (max.)	17,30 dBm

INDICAȚII IMPORTANTE PRIVIND SECURITATEA

- Nu utilizați aparatul în alt mod decât cel descris în prezentul manual.
- Înainte de prima utilizare îndepărtați de pe aparat întregul material de ambalare și materialele de marketing.
- Verificați dacă tensiunea rețelei de alimentare corespunde cu valorile de pe plăcuța de identificare a aparatului.
- Așezați aparatul numai pe o suprafață stabilă, departe de alte surse de căldură.
- Nu lăsați aparatul fără supraveghere în timp ce este pornit, eventual racordat la priza de curent electric.
- La conectarea aparatului la priza de curent și la deconectarea de la priza de curent, butonul de pornire/oprire trebuie să fie pe poziția oprit.
- La scoaterea aparatului din priza de curent electric nu trageți niciodată de cablu, prindeți de ștecăr și scoateți-l prin tragere.
- Nu permiteți copiilor sau persoanelor cu dizabilități să manipuleze cu aparatul, folosiți-l în afara accesului acestora.
- Persoanele cu capacitatea motrică redusă, cu percepția simțului redusă, cu capacitatea intelectuală insuficientă sau persoanele nefamiliarizate cu deservire, trebuie să folosească aparatul doar sub supravegherea unei persoane responsabile și familiarizate cu deservirea.

- Acordați atenție sporită la folosirea aparatului în apropierea copiilor.
- Nu permiteți folosirea aparatului drept jucărie.
- A nu se introduce niciodată degetele, creioanele și nici alte obiecte în orificiile aparatului.
- A nu se folosi niciodată aparatul fără grilaje de protecție.
- Nu expuneți copiii mici și persoanele bolnave fluxului direct de aer.
- Nu acoperiți aparatul.
- Nu atârnați nimic pe aparat și nu puneți nimic nici în fața acestuia.
- Aparatul trebuie utilizat numai în poziția verticală.
- Nu utilizați aparatul în apropierea dușului, căzii, a chiuvetei sau a piscinei.
- Nu folosiți aparatul într-un mediu umed sau prașos.
- Nu folosiți aparatul într-un mediu cu gaze explozive sau substanțe inflamabile (solvenți, vopsele, adezivi etc.).
- Amplasați umidificatorul lângă perete interior, în apropierea unei prize electrice. Pentru obținerea unei eficiențe cât mai mari posibile umidificatorul ar trebui amplasat cel puțin la 10 cm de perete.
- Nu alimentați apă în umidificator în timp ce este în priză, mai întâi deconectați-l de la sursa de energie electrică.
- Umidificatorul a se amplasa pe o suprafață stabilă și dreaptă, cel puțin 60 cm deasupra nivelului podelei.
- A nu se direcționa ieșirea umidității direct spre perete.
- În cazul în care nu folosiți aparatul, deconectați-l de la rețea.
- A nu se înclina, goli și nici muta NICIODATĂ aparatul pe timpul funcționării.
- Înaintea mutării aparatului și a manipulării cu rezervorul de apă a se deconecta întotdeauna aparatul de la rețeaua electrică.
- A nu se turna apa în alte orificii ale aparatului, a se turna doar în rezervorul de apă.
- Umiditatea prea mare din încăpere poate să cauzeze condensarea apei pe geamuri și mobilier. Dacă se întâmplă acest lucru, opriți umidificatorul.
- **Înainte de montarea sau demontarea aparatului, deconectați cablul de alimentare din priza de curent electric.**
- **Înainte de curățare și după utilizare, opriți aparatul și deconectați-l de la priza de curent electric.**
- Păstrați aparatul curat, nu lăsați să pătrundă vreun obiect prin orificiile grilei. Acestea ar putea cauza accidente grave, scurtcircuitarea, deteriorarea aparatului sau incendiul.
- Nu folosiți substanțe abrazive sau chimic agresive pentru curățarea aparatului.

- **Nu folosiți niciodată aparatul care are cablul de alimentare sau ștecărul deteriorate, asigurați neîntârziat eliminarea defectului de către un service autorizat.**
- Nu utilizați aparatul dacă acesta nu funcționează corespunzător, dacă a căzut, dacă este deteriorat sau a fost expus vreunui lichid. Predați-l pentru testare și reparare la un service autorizat.
- Aparatul nu este destinat utilizării în aer liber.
- Aparatul este destinat doar utilizării casnice, nu este destinat uzului comercial.
- Nu atingeți aparatul cu mâinile ude sau umede.
- Nu cufundați cablul de alimentare, ștecărul sau aparatul în apă sau într-un alt lichid.
- Nu reparați aparatul prin forțe proprii. Apelați la un service autorizat.
- Acest aparat poate fi utilizat de către copiii cu vârsta de 8 ani și peste și de către persoanele cu dizabilități fizice sau capacitate mentală redusă sau experiență și cunoștințe insuficiente doar dacă sunt supravegheate sau au fost familiarizate cu utilizarea în siguranță a aparatului și pricep eventualele pericole. Curățarea și întreținerea efectuată de către utilizator nu poate fi exercitată de către copii care nu au vârsta de peste 8 ani și nu sunt supravegheați. Copiii sub 8 ani trebuie să păstreze distanța de siguranță față de aparat și cablu de alimentare. Copiii nu au voie să se joace cu aparatul.
- Înaintea utilizării uleiurilor eterice a se verifica efectele adverse asupra sănătății dumneavoastră la utilizarea acestor produse.
- A se folosi întotdeauna doar uleiuri eterice de calitate, care sunt curate, 100% naturale și destinate difuziunii. Folosiți-le cu măsură și cu grijă. Urmați instrucțiunile și avertizările menționate pe ambalajul uleiurilor eterice.
- Femeile gravide, oamenii cu epilepsie, astmaticii, oamenii suferind cu alergii, pacienții cu problemele cardiace sau boli grave nu ar trebui să folosească uleiuri eterice.
- Utilizați uleiuri esențiale timp de maxim 10 minute. Nu utilizați uleiuri esențiale în prezența unui copil sub 3 ani.
- Înaintea adăugării uleiului eteric umpleți întotdeauna mai întâi rezervorul cu apă.

La nerespectarea instrucțiunilor producătorului, eventuala reparație nu poate fi recunoscută drept reparație de garanție.

INFORMAȚII DE SECURITATE PENTRU CONSUMATOR

Notă: Umidificatorul, ca și aparat electric, necesită ca la exploatare să-i fie acordată atenție.

Notă: În cazul în care se formează pe pereți și pe geamuri umiditate, opriți umidificatorul. Umiditatea prea mare din încăpere poate să provoace daune. A nu se bloca intrarea sau ieșirea aerului.

DESCRIEREA PRODUSULUI

- 1 Ieșirea aburului
- 2 Capacul rezervorului de apă
- 3 Filtru
- 4 Mâner
- 5 Rezervor de apă
- 6 Indicatori de control
- 7 Bază
- 8 Suportul bazei
- 9 Senzor
- 10 Cablu de alimentare
- 11 Iluminare

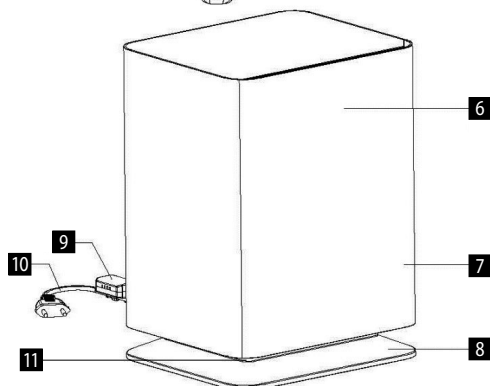
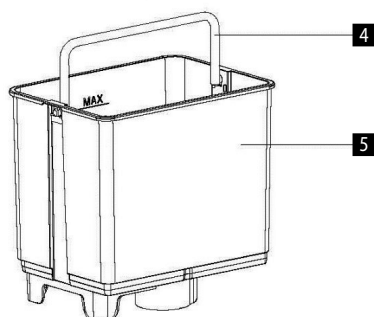
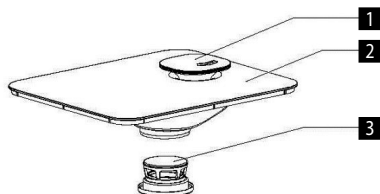
**DISPLAY ȘI PANOU DE COMANDĂ**

- A** Reglarea intensității aburului
- B** Indicarea umidității în procente
- C** Indicarea temperaturii în cameră
- D** Temporizator
- E** Lipsă de apă în rezervor
- F** Plasmă
- G** Indicator de setare a aburului cald
- H** UV
- I** Modul NOC
- J** Modul AUTO
- K** Modul HEALTH
- L** Modul BABY
- M** Indicator de setare a gradului de umiditate





UTILIZARE

ÎNAINTE DE PRIMA UTILIZARE

1. Asigurați-vă că aparatul este oprit și deconectat de la rețeaua electrică.
2. Amplasați umidificatorul pe o suprafață dreaptă, la cel puțin 60 cm față de podea și 10 cm de perete. Recomandăm a nu se amplasa umidificatorul pe mobilier scump.
3. Instrucțiuni de completare a apei în rezervor.
 - Scoateți rezervorul din suport în sus.
 - Desprindeți capacul de pe rezervorul de apă și turnați în acesta apă rece proaspătă.
 - NU PUNEȚI ÎN REZERVOR APĂ CALDĂ, SE POATE AJUNGE LA INFILTRAREA APEI.
 - După umplerea rezervorului puneți la loc capacul iar rezervorul înapoi pe suport. Apa va începe să curgă automat în baza aparatului.
4. Racordați cablul de alimentare la sursa de energie electrică.

INSTRUCȚIUNI DE DESERVIRE

1. Conectați umidificatorul la curent electric conform tensiunii de intrare recomandate. La aceasta se aprinde pictograma roșie ON/OFF .
2. Porniți aparatul prin atingerea simbolului ON/OFF. După aceasta, ecranul și panoul de control cu indicatori se aprind. Umidificatorul începe să funcționeze automat în modul **AUTO**. Acest simbol apare pe display cu temperatura și umiditatea curente.
3. Prin apăsarea butonului MODE  selectați din trei moduri: noapte, sănătate și auto. Prin apăsare repetată comutați modurile.

Modul NIGHT – După activarea modului de noapte va apare pe display simbolul , totodată este redusă luminozitatea la ceilalți indicatori. De asemenea, pot fi folosite următoarele funcții - heating, UV, plasma și timer. După 15 secunde, indicatoarele se vor stinge automat, va rămâne să pălpăie ON/OFF. Prin atingerea arbitrară a vreunui indicator, activați displayul.

Modul AUTO – La pornirea umidificatorului este activat automat modul auto, iar pe display este afișat simbolul **AUTO**. Umidificatorul controlează umiditatea optimă a aerului în fiecare minut, dacă umiditatea este mai mică decât umiditatea optimă, umidificatorul începe să funcționeze la cea mai mare putere, dimpotrivă, dacă umiditatea din cameră este suficientă, umidificatorul funcționează la o putere mai mică. Funcția warm mist, UV, plasma și temporizator sunt accesibile în modul auto.

Modurile NIGHT și AUTO:

Aparatul este setat automat la umidificare optimă a aerului în funcție de temperatura camerei.





De exemplu: Camera în care este pornit aparatul are o temperatură de 24 °C și o umiditate optimă de 53%.





Umidificatorul funcționează la putere maximă până când atinge umiditatea optimă. Dacă umiditatea este mai mică de 53%, umidificatorul va funcționa la putere maximă. La atingerea umidității de 53%, umidificatorul reduce automat puterea la minim. Umidificatorul verifică umiditatea aerului în fiecare minut.

Temperatura din cameră - a se vedea Umidificatorul (°C)	≤19	20	21	22	23	24	25	26	27	28	29	30	31	32	33	34	35	36	≥37
Umiditatea aerului (%)	65	60	58	57	55	53	50	48	45	43	40	38	36	35	34	32	31	30	25

Modul HEALTH – La activarea modului health pe display apare simbolul . Sunt activate automat funcțiile warm mist și UV. Umidificatorul începe să funcționeze la putere maximă, umiditatea este setată automat la 60%. Dacă umiditatea este mai mică de 60%, umidificatorul va funcționa la putere maximă. La atingerea umidității de 60%, umidificatorul reduce automat puterea la minim. Umidificatorul verifică umiditatea aerului în fiecare minut.





Modul BABY – Modul BABY activați prin atingerea indicatorului . Sunt activate automat funcțiile warm mist, plasma și UV. Umidificatorul începe să funcționeze la putere maximă, umiditatea este setată automat la 55%. Dacă umiditatea este mai mică de 55%, umidificatorul va funcționa la putere maximă. La atingerea umidității de 55%, umidificatorul reduce automat puterea la minim. Umidificatorul verifică umiditatea aerului în fiecare minut.

- Prin apăsarea butonului  setați timpul de umidificare dorit. Timpul poate fi setat de la 1 la 12 ore în trepte de 1 oră, pe care le adăugați prin apăsarea repetată a butonului. Când funcția temporizatorului este activă, este aprinsă pe display ora dorită. Pentru a anula temporizatorul, țineți apăsat butonul astfel încât să apară pe display „Co”, apoi eliberați butonul și temporizatorul va fi anulat.
- Prin apăsarea butonului  activați umidificarea încălzită și pe display va apare indicatorul . Umidificarea încălzită începe în decurs de 10-15 minute. Pentru a dezactiva această funcție, apăsați din nou butonul, indicatorul de pe display dispare și umidificarea se răcește din nou.
- Prin apăsarea butonului  începeți setarea nivelului de umiditate și pe display va apărea indicatorul  veți selecta umiditatea dorită în intervalul 30-75%. Umiditatea aerului dorită poate fi setată în intervale de 5%. La depășirea umidității de 75% va fi afișat ep display „Co” și după trei secunde umidificatorul revine automat la modul AUTO. După setarea nivelului de umiditate dorit, pe display va fi afișată umidificarea curentă a aerului. La reapăsarea butonului va fi afișată valoarea setată. Umidificatorul reglează automat cantitatea de abur, în funcție de umiditatea curentă.
 - Dacă nivelul de umiditate este setat cu 1-10% mai mare decât umiditatea curentă. Umidificatorul setează nivelul de umidificare la primul nivel.
 - Dacă nivelul de umiditate este setat cu 10-15% mai mare decât umiditatea curentă. Umidificatorul setează nivelul de umidificare la nivelul patru.
 - Dacă nivelul de umiditate este setat cu 15% mai mare decât umiditatea curentă. Umidificatorul setează nivelul de umidificare la nivelul șapte.

În cazul în care umiditatea depășește valoarea setată, aparatul se oprește. Va porni din nou la scăderea umidității aerului sub nivelul setat. Prin apăsarea lungă a butonului  veți anula valorile setate, iar umidificatorul va reveni automat la modul AUTO.
- Prin apăsarea butonului  activați funcția plasma, pe display va fi afișat indicatorul  va apărea pe afișaj. Prin reapăsarea butonului dezactivați funcția plasma. Prin apăsarea lungă a butonului  controlați activarea/

dezactivarea iluminării aparatului.

Aparatul generează ioni pozitivi și negativi folosind tensiune înaltă. Ioni negativi în cantități mult mai mari decât ioni pozitivi. Acești ioni sunt înconjurați de molecule de apă, care le asigură o durată lungă de viață. Conglomerările de ioni înconjoară apoi virusurile care zboară în aer, spărgând membrana virusului, care moare imediat.

8. Prin apăsarea butonului  activați funcția UV și pe display va apare indicatorul . Prin reapăsarea butonului dezactivați funcția UV.
9. Prin glisarea degetului peste butonul MAX-MIN  reglați manual eliberarea aburului și pe display se va schimba numărul de niveluri . La dispoziție sunt 1-7 niveluri de intensitate a aburului. Prin glisarea degetului pe simbol spre dreapta măriți intensitatea, dimpotrivă, prin glisare spre stânga reduceți intensitatea. După 5 secunde de inactivitate, intensitatea este setată și pe display este afișată umiditatea curentă. La modulurile NIGHT, HEALTH, BABY și CONSTANT HUMIDITY nu este posibilă modificarea manuală a intensității aburului.
10. Oprire automată a umidificatorului
Dacă în rezervorul de apă nu este suficientă apă, umidificatorul se va opri automat și pe display va apare indicatorul lipsei de apă  și în același timp va fi emis un sunet de trei ori (această funcție nu funcționează dacă aveți activat modul NIGHT). Înainte de a adăuga apă în rezervor, asigurați-vă că umidificatorul este oprit și deconectat de la rețeaua electrică. Adăugați apă și porniți din nou umidificatorul. Indicatorul lipsei de apă dispare și umidificatorul începe să funcționeze din nou.
11. Indiferent de modul pe care îl aveți tocmai activat, după 15 secunde displayul și panoul de control se vor atenua automat, reactivându-se la apăsarea oricărui buton.

Notă: Folosiți întotdeauna doar apă proaspătă, distilată sau demineralizată, pentru a preveni orice defecțiune.

Adăugarea uleiului parfumat.

Dacă doriți să adăugați uleiul parfumat, apăsați sertarul de aromă, pentru a-l putea scoate. Adăugați 1-3 picături de ulei parfumat pe inserție. Prin reapăsarea sertarului de aromă o fixați în corpul aparatului.

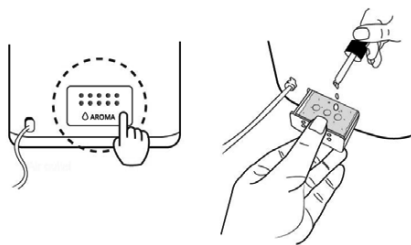

Filtru de apă

- Bilele ceramice din filtru înmoaie apa dură.
- Bilele ceramice din filtru elimină mirosul apei.

Umiditatea relativă ideală a aerului:

- RV ideal pentru om: 45-65%
- RV ideal pentru scopuri medicale: 40-55%
- RV ideal pentru biblioteci, galerii, mobilă, instrumente muzicale și altele: 45-60%

Umidificatorul folosește un oscilator cu ultrasunete de înaltă frecvență pentru a sparge apa în particule mici de apă cu un diametru de aproximativ 1-5 μm. Sistemul de ventilație suflă această apă în aerul uscat, unde se evaporă și se obține umiditatea necesară.

Descrierea telecomenzii

1. ON/OFF
2. Modul NIGHT
3. Modul AUTO
4. Modul BABY
5. Modul HEALTHY
6. Gradul de umiditate
7. Iluminarea umidificatorului
8. Temporizator
9. Încălzirea aburului
10. UV
11. Plasmă
12. Intensitatea aburului

Înainte de prima utilizare a telecomenzii, scoateți protecția din plastic a bateriei.

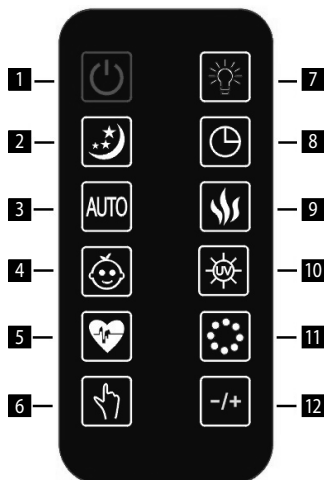

Înlocuirea bateriei la telecomandă

Bateria se află în partea inferioară din spate a telecomenzii. Apăsați și scoateți capacul bateriei. Scoateți bateria și înlocuiți-o cu una nouă. Asigurați-vă că bateria este introdusă corect. Introduceți capacul cu bateria înapoi în telecomandă.

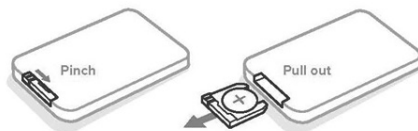

CURĂȚARE ȘI ÎNȚEȚINERE

Pe timp de iarnă insuficiența umidității poate usca pielea dumneavoastră și poate cauza iritarea neplăcută a mucoasei nazale, răcire frecventă, dureri în gât etc. Umidificatoarele de aer produc umiditate relativă și protejează sănătatea dumneavoastră. Pentru a putea folosi umidificatorul cât mai mult și totodată să nu se ajungă la deteriorarea acestuia, urmați următoarele instrucțiuni de întreținere. În cazul în care nu veți respecta aceste instrucțiuni, în apă se pot înmulți microorganisme nedorite.

ÎNȚEȚINERE ZILNICĂ

- Înainte de curățare, opriți aparatul și deconectați-l de la rețeaua electrică.
- Dați la o parte rezervorul de apă și partea de sus a umidificatorului.
- Limpeziți și curățați bine rezervorul, pentru a se îndepărta depunerile și impuritățile. Curățați-l și uscați-l bine cu ajutorul unei cârpe curate sau a unui prosop de hârtie.
- Umpleți rezervorul cu apă proaspătă de la robinet, așa cum este descris în instrucțiunile pentru completarea apei.

ÎNȚEȚINERE SĂPTĂMÂNALĂ

- Repetați 3 puncte ale întreținerii zilnice menționate mai sus.
- Puneți în rezervor cca 200 ml de oțet și lăsați să acționeze 15 minute. Apoi îndepărtați calcarul din rezervor, în special de pe discul cu ultrasunete, cu o perie moale.
- Îndepărtați calcarul și resturile de oțet cu o cârpă moale și curată.

AVERTIZARE LA ÎNTREȚINERE

- Nu cufundați NICIODATĂ unitatea principală a aparatului în apă.
- A nu se folosi pentru curățarea umidificatorului solvenți sau alte substanțe agresive.
- Părțile interioare ale aparatului a se curăța cu ajutorul unei cârpe moi.
- Discul cu ultrasunete a se curăța doar cu o perie moale. Curățați-l o dată pe săptămână. În discul cu ultrasunete puteți adăuga 2-5 picături de oțet - lăsați să acționeze cca 5 minute. După aceea curățați cu peria alăturată.
- Folosiți o perie cu păr moale.
- În cazul în care rămâne în rezervor apă, schimbați-o cel puțin o dată la săptămână.

CURĂȚAREA BILELOR CERAMICE DE FILTRARE

Pentru curățarea filtrului cu bile folosiți 1 l de apă distilată. Dacă bilele sunt încă murdare, trebuie să repetați curățarea mai des. Pentru o eficiență mai mare a curățării, cufundați bilele ceramice într-un pahar cu oțet și lăsați să acționeze 5 minute. Apoi clătiți bine bilele și lăsați-le să se usuce într-un loc uscat timp de 4-6 ore.

DEPOZITAREA APARATULUI

- Curățați și uscați umidificatorul potrivit instrucțiunilor menționate mai sus.
- Recomandăm a se depozita aparatul în ambalajul original.
- A nu se expune temperaturilor înalte.

SOLUȚIONAREA PROBLEMELOR

În cazul în care umidificatorul dumneavoastră nu funcționează corect, controlați următoarele cauze posibile.

Defecțiunea	Cauza	Soluția
Umidificatorul nu funcționează.	Nu este racordat cablul de alimentare.	Conectați cablul de alimentare la priză.
Indicatorul este aprins, însă nicio ceață nu iese din aparat.	În rezervor este prea multă apă.	Turnați puțină apă din rezervor.
Nu este ceață	Nivelul de apă în rezervor este prea mic.	Completați apă în rezervor.
	Din rezervor curge apa.	Controlați dacă rezervorul este în poziția corectă.
	Temperatura aparatului este prea mică.	Înainte de utilizare, puneți aparatul pentru o jumătate de oră la temperatura camerei.
	Depunere pe discul cu ultrasunete.	Curățați discul cu ultrasunete.
Ieșire slabă a ceții	Prea multă / prea puțină apă în rezervor	Goliți apa din rezervor / adăugați apă în rezervor.
	Depunere pe discul cu ultrasunete.	Curățați discul cu ultrasunete.
	Apa este prea rece	Folosiți apa care are temperatura de cameră.
	Apa nu este curată.	Curățați rezervorul și turnați în el apă proaspătă, distilată sau demineralizată.

Pe mobilier se formează praf alb.	Apa dură poate să depună pe discul cu ultrasunete o anumită cantitate de praf alb. Praful alb se descompune datorită vibrațiilor ultrasonice și este suflat în aer împreună cu ceață. Praful alb din aer se depune pe mobilier.	Dacă acest fapt devine neplăcut, folosiți apă distilată. Nu uitați ca după o scurtă folosire să curățați discul cu ultrasunete și filtrul.
Apa este acumulată în afara umidificatorului sau a zonei din jur.	Saturarea umidității.	Opriiți umidificatorul sau reglați-l la un nivel scăzut de ceață.
	Aparatul nu este în poziție orizontală și se adună apa în el.	Deconectați-l și puneți-l pe o suprafață dreaptă. Direcționați duza de ceață dinspre obiecte. Amplasați-l pe o suprafață impermeabilă și dreaptă, la o distanță de cel puțin 60 cm față de podea.
Ceața are un miros neobișnuit.	Aparatul este nou.	Deschideți rezervorul de apă și lăsați-l 12 ore într-un loc întunecos și rece.
	Apa din rezervor este murdară sau este în rezervor un timp îndelungat.	Curățați rezervorul și turnați în el apă proaspătă, distilată sau demineralizată.
Aparatul emite zgomot neobișnuit.	Zgomotul în rezervor este cauzat de cantitatea mică de apă.	Completați apă în rezervor.
	Aparatul nu este pe o suprafață dreaptă.	Puneți aparatul pe o suprafață stabilă și dreaptă.
Aparatul a încetat să mai producă abur.	Aerul este suficient de umezit.	
	Pe display este aprins simbolul lipsei de apă.	Umpleți rezervorul de apă.
	Temporizatorul setat este la sfârșit.	Porniți umidificatorul
Pe display este afișat un nivel de umiditate incorrect.	Camera este prea mare.	Mutați umidificatorul într-o cameră mai mică.
	Aburul a pătruns în senzor.	Opriiți umidificatorul și înainte de al utiliza din nou lăsați-l să se usuce bine într-un loc uscat. Dacă senzorul tot nu va funcționa, contactați un service autorizat.
Panoul de comandă nu funcționează.	Mâini umede.	Aveți grijă să aveți mâinile uscate. Nu manipulați cu aparatul cu mâinile ude.
	Panoul de comandă nu este funcțional.	Contactați unitatea de vânzare.
Abur în afara orificiului de evacuare a aburului.	Rezervorul de apă nu este pus corect.	Opriiți aparatul și asigurați-vă că nu este conectat la priza de curent. Deschideți capacul și poziționați rezervorul corect.

Funcția de abur cald nu funcționează.	Umidificatorul nu este încălzit suficient.	Așteptați câteva minute pentru ca aparatul să se încălzească la temperatura corectă.
	Aburul este prea fin.	Măriți nivelul de degajare a aburului.
	În cameră este prea frig și aburul se răcește rapid.	Măriți nivelul de degajare a aburului și temperatura din cameră.
Telecomanda nu funcționează.	Bateriile din telecomandă sunt descărcate.	Schimbați bateriile
	Telecomanda este în afara razei de acțiune a aparatului.	Apropiati-vă de aparat și încercați din nou.
	La baterie a rămas protecția din plastic.	Îndepărtați protecția din plastic.
Pe display este afișat codul de eroare E0.	Detectorul de apă (PCB) și unitatea electronică (PCB) sunt deconectate.	Contactați unitatea de vânzare.
	Detectorul de apă (PCB) este deteriorat.	Contactați unitatea de vânzare.
Pe display este afișat codul de eroare E1.	Setarea din fabrică a detectorului de apă (PCB) a eșuat.	<p>Procedați potrivit următorilor pași pentru a reseta aparatul:</p> <ol style="list-style-type: none"> 1. Oprți și deconectați aparatul de la rețeaua electrică. 2. Scoateți rezervorul cu apă. 3. Uscați suportul de bază argintiu. 4. Conectați aparatul la sursa de curent. 5. Apăsăți butonul POWER de două ori, apoi apăsați din nou și țineți apăsat butonul POWER timp de două secunde. Pe display va fi afișat PL și apoi PA. 6. Deconectați aparatul de la rețeaua electrică. Resetarea este terminată. Întregul proces de resetare a aparatului trebuie finalizat într-un minut. Dacă aparatul nu va funcționa, contactați unitatea de vânzare.
	Detectorul de apă (PCB) este deteriorat.	Contactați unitatea de vânzare.
Pe display este afișat codul de eroare EF.	În bază este prea multă apă.	Oprți umidificatorul și deconectați-l de la priză. Scoateți rezervorul cu apă și goliți apa din bază. Controlați rezervorul de apă dacă nu curge. În cazul contrar puneți rezervorul înapoi în aparat.

CONTROL PRIN APLICAȚIE

Înainte ca aparatul să poată fi controlat prin aplicație, trebuie împerecheat cu telefonul dumneavoastră și trebuie permis accesul la rețeaua dumneavoastră Wi-Fi.

Distanța recomandată la setare este mai mică de 4 metri.

Asigurați-vă că aparatul, routerul și telefonul mobil al dumneavoastră sunt aproape unul de altul, astfel încât împerecherea să poată să decurgă fără probleme.

Descărcarea și instalarea aplicației

1. Scațați codul QR de mai jos (fig. 1) sau căutați aplicația „Concept Home“ pe Google Play sau App Store și descărcați aplicați în telefonul dumneavoastră.
2. Dacă aveți deja Concept Home, lansați aplicația, logați-vă și continuați la instrucțiunile pentru împerechere.
3. Dacă sunteți un utilizator nou, începeți cu înregistrarea (fig. 3-7) și urmați instrucțiunile din aplicație.



fig. 1

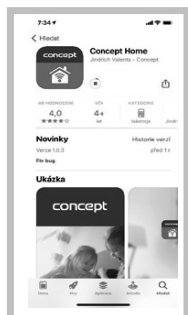

fig. 2

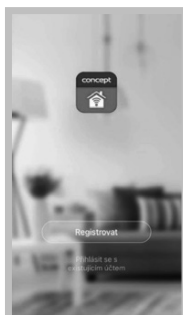

fig. 3

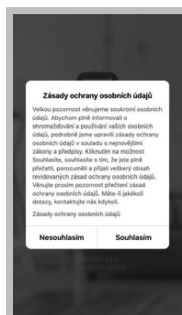

fig. 4

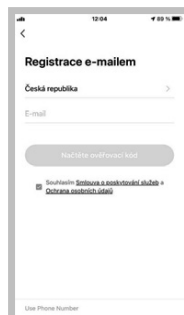

fig. 5

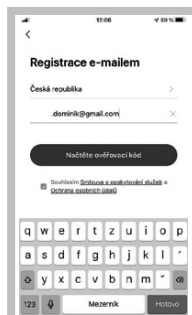

fig. 6



fig. 7

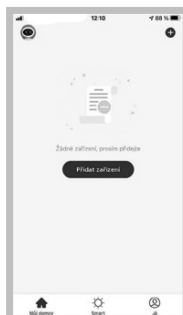

fig. 8

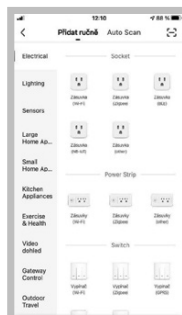

fig. 9

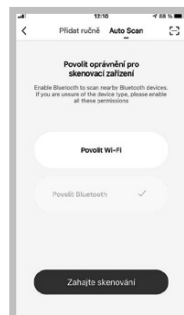

fig. 10



fig. 11

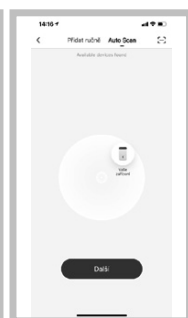

fig. 12



fig. 13



fig. 14

Instrucțiuni de împerechere a aparatului

1. La începutul împerecherii trebuie să fiți conectat la rețeaua dumneavoastră Wi-Fi.
2. Înainte de a conecta aplicația la aparat, asigurați-vă că pictograma Wi-Fi de pe aparat pâlpâie, pe care o activați ținând apăsată lung pictograma respectivă.
3. Apoi în aplicație apăsați „Adăugare dispozitiv” (fig. 8), pentru adăugarea unui dispozitiv nou va apărea meniul pentru selectarea „Adăugare manuală” sau „Auto scan” (fig. 9).
4. Selectați posibilitatea „Auto scan” și confirmați conectarea Wi-Fi (fig. 10).
5. Selectați rețeaua dumneavoastră Wi-Fi la care trebuie conectat aparatul și introduceți parola acesteia (fig. 10).
6. Va începe procesul de scanare, care poate dura ceva timp (fig. 11).
7. Telefonul dumneavoastră va căuta aparatul și îl va conecta la rețeaua dumneavoastră Wi-Fi. (fig. 11).
8. Selectați aparatul dvs. și faceți clic pe butonul următor (fig. 12).
9. După o setare cu succes (fig. 13) apăsați „Terminat” și intrați în interfața de control a aparatului (fig. 14).

Avertizare la probleme cu împerechere

- Verificați dacă parola introdusă a rețelei dvs. Wi-Fi este corectă..
- Aparatul sprijină doar rețele Wi-Fi de 2,4 GHz.
- Routerul este suprasolicitat de conectarea multor alte dispozitive.
- Eroare la încercarea de conectare la aparat, reveniți la figura nr. 9 și încercați să vă conectați manual la rețeaua Wi-Fi a acestuia.

Compatibilitate:

- Sistemul de operare al dispozitivului smart - Android 5.0 și versiunile majore
- IOS 9.0 și versiunile majore
- Rețea Wi-Fi - 2,4 GHz
- modul de securitate WPA1 și WPA2 (recomandat WPA2)

AVERTIZARE: Aparatul nu poate fi exploatat pe rețele Wi-Fi cu protocolul de securitate IEEE 802.1X (de regulă rețele Wi-Fi corporative).

CONEXIUNE FĂRĂ FIR ȘI COMPATIBILITATE

- Compania Jindřich Valenta – CONCEPT nu poate fi răspunzătoare în nici un mod de orice daună accidentală, indirectă sau ulterioară, nici de pierderea datelor sau pierderile cauzate de scurgeri de informații pe timpul comunicării prin intermediul tehnologiilor fără fir.
- O comunicare fără fir cu succes nu poate fi asigurată 100% la toate dispozitivele Smart și rețele (router Wi-Fi). Având în vedere diversitatea dispozitivelor pe piață, pot să apară cazuri în care caracterul sau specificarea dispozitivului Smart sau a rețelei Wi-Fi (router) împiedică conectarea sau este în vreun fel perturbată. Succesul comunicării fără fir prin rețea Wi-Fi este influențată în plus de o serie de factori, inclusiv configurația hardware și software. Conexiunea dintre aparat și rețeaua dumneavoastră Wi-Fi poate fi influențată negativ de rețele Wi-Fi din jur care pot fi setate pe același canal și prin aceasta să perturbe conexiunea (de ex. cartiere, blocuri ș.a.m.d.). Acest fapt nu prezintă un motiv pentru reclamarea aparatului.
- Aplicația este în deținută și operată de o persoană terță (în continuare doar „Entitate”) diferită de compania Jindřich Valenta – CONCEPT (în continuare doar „Vânzător”). Vânzătorul nu predă Entității nici un fel de date cu caracter personal. La înregistrare în aplicație clientul predă datele cu caracter personal direct Entității, care devine administratorul datelor cu caracter personal. Aplicația, și legat de aceasta și protecția datelor cu caracter personal sunt reglementate de regulile Entității.

SERVICE

Întreținerea cu caracter mai amplu sau reparația care necesită intervenție la părțile interioare ale produsului, trebuie făcute de un service de specialitate.

PROTECȚIA MEDIULUI

- Optați pentru reciclarea materialelor de ambalare și a aparatelor vechi.
- Cutia de la aparat poate fi predată la un centru de colectare a deșeurilor sortate.
- Pungile din polietilenă (PE) a se preda la un centru de colectare a materialelor în vederea reciclării.

Reciclarea aparatului la sfârșitul duratei de viață



Acest aparat este însemnat în conformitate cu Directiva Europeană 2012/19/UE privind deșeurile de echipamente electrice și electronice (DEEE). Simbolul de pe produs sau de pe ambalaj indică faptul că acest produs nu aparține deșeurilor menajere. Trebuie dus la un centru de colectare pentru reciclarea echipamentelor electrice și electronice. Prin asigurarea eliminării corecte a acestui produs veți contribui la prevenirea impactului negativ asupra mediului și a sănătății umane, care ar fi cauzate prin eliminare necorespunzătoare. Eliminarea trebuie efectuată în conformitate cu reglementările privind gestionarea deșeurilor. Informații mai detaliate privind reciclarea acestui produs veți obține de la autoritățile locale competente, serviciile de eliminare a deșeurilor menajere sau în magazinul unde ați cumpărat produsul.



Acest produs respectă toate cerințele de bază ale Directivei UE relevante.

Modificările textului, a designului și a specificațiilor tehnice pot fi efectuate fără o atenționare prealabilă. Ne rezervăm dreptul la modificarea acestora.

concept

CZ	Záruční podmínky
SK	Záručné podmienky
PL	Karta gwarancyjna
HU	Garanciális feltételek
LV	Garantijas talons
EN	Warranty Certificate
DE	Garantiebedingungen
FR	Conditions de garantie
IT	Condizioni di garanzia
ES	Condiciones de garantía
RO	Condiții de garanție

Záruka

Výrobce (příp. dovozce) odpovídá za to, že výrobek vyhovuje požadavkům právních předpisů a vyhovuje požadavkům stanovených příslušnými technickými normami. Dále odpovídá za to, že výrobek má takové vlastnosti, které výrobce popsal v dokumentech vztahujících se ke zboží nebo které spotřebitel očekával s ohledem na povahu zboží a na základě reklamy výrobcem prováděné, jakož i odpovídá za to, že se výrobek hodí k účelu, který pro jeho použití výrobce uvádí nebo ke kterému se věc tohoto druhu obvykle používá.

Záruční doba za jakost výrobku trvá 24 měsíců od data převzetí výrobku spotřebitelem.

Záruka se nevztahuje na opotřebení výrobku způsobené jeho obvyklým užíváním. Právo z vadného plnění spotřebiteli nenáleží, pokud před převzetím výrobku věděl, že výrobek má vadu, anebo pokud vadu sám způsobil.

Záruka se nevztahuje na případy, kdy (zejména):

- nebyly dodrženy podmínky pro instalaci, provoz a obsluhu výrobku, které jsou uvedeny v návodu k obsluze výrobku,
- k závadě došlo vlivem mechanického, tepelného nebo chemického poškození, zkratem, přepětím v síti nebo nesprávnou instalací,
- k závadě došlo neodborným zásahem třetí osoby,
- k závadě došlo při živelné události,
- k závadě došlo nedostatečnou nebo nevhodnou údržbou v rozporu s návodem k obsluze včetně závad způsobených vodními a jinými usazeninami,
- ke změně barvy topných ploch nebo poškrábání ploch došlo v souvislosti s jejich obvyklým používáním,
- se jedná o vzhledové a funkční změny způsobené slunečním zářením, tepelným zářením nebo vodními a jinými usazeninami,
- uplyne životnost některých součástí výrobku, např. akumulátorů, žárovek atd.

Záruka se nevztahuje na plnění, která byla bezplatně poskytnuta spolu s výrobkem (dárky, propagační předměty, apod.).

Uplatnění reklamace

Reklamaci vady výrobku je třeba uplatnit bez zbytečného odkladu po jejím zjištění, nejpozději však před uplynutím záruční doby.

Reklamaci výrobku uplatňuje spotřebitel u prodejce, u kterého výrobek zakoupil, případně u kteréhokoliv z autorizovaných servisních středisek, jejichž seznam je součástí balení výrobku, případně je uveden na internetu na adrese www.my-concept.com.

Při reklamaci výrobku je nutno výrobek řádně očistit a bezpečně zabalit tak, aby nedošlo k poškození při jeho případné přepravě do autorizovaného servisního střediska, není-li výrobek předáván osobně.

Spotřebitel je povinen prokázat uzavření kupní smlouvy předložením dokladu o koupi výrobku.

Zároveň s reklamací spotřebitel sdělí popis vytykané vady a provede volbu reklamačního nároku.

Vyřízení reklamace

Jedná-li se o odstranitelnou vadu, má spotřebitel právo na bezplatné, včasné a řádné odstranění vady.

Není-li to vzhledem k povaze vady neúměrné, může spotřebitel požadovat dodání nového výrobku bez vad (výměnu), nebo týká-li se vada jen součástí výrobku, výměnu takové součásti. Je-li však požadavek na výměnu výrobku nebo jeho součástí vzhledem k povaze vady neúměrný, zejména lze-li vadu odstranit bez zbytečného odkladu, má spotřebitel právo na bezplatné odstranění vady.

Jedná-li se o neodstranitelnou vadu, případně vznikne-li spotřebiteli nárok na výměnu výrobku nebo jeho součástí, avšak tato výměna není možná, např. z důvodu vyprodání daného výrobku, má spotřebitel právo výrobek vrátit (odstoupení od smlouvy).

Právo na dodání nového výrobku (výměnu), nebo výměnu součásti výrobku má spotřebitel i v případě odstranitelné vady, pokud nemůže věc řádně užívat pro opakovaný výskyt vady po opravě nebo pro větší počet vad. V takovém případě má spotřebitel i právo na vrácení výrobku (odstoupení od smlouvy).

Nedojde-li k vrácení výrobku (odstoupení od smlouvy) nebo neuplatní-li spotřebitel právo na dodání nového výrobku bez vad (výměnu), na výměnu jeho součásti nebo na opravu výrobku, může požadovat přiměřenou slevu. Spotřebitel má právo na přiměřenou slevu i v případě, kdy mu nemůže být dodán nový výrobek bez vad, vyměněna součást výrobku nebo výrobek opraven, jakož i v případě, nedojde-li ke zjednání nápravy v přiměřené době nebo by zjednání nápravy spotřebiteli působilo značné obtíže.

Prodávající, autorizované servisní středisko, či jimi pověřený pracovník, rozhodne o reklamaci ihned, ve složitých případech do tří pracovních dnů. Do této lhůty se nezapočítává doba přiměřená podle druhu výrobku potřebná k odbornému posouzení vady. Reklamacе včetně odstranění vady musí být vyřízena bez zbytečného odkladu, nejpozději do 30 dnů ode dne uplatnění reklamacе, pokud se prodávající nebo autorizované servisní středisko vyřizující reklamaci se spotřebitelem nedohodne na delší lhůtě.

Při vrácení výrobku (odstoupení od smlouvy) je spotřebitel povinen provést vrácení rovněž příslušenství výrobku a všech dokumentů dodaných s výrobkem.

Spotřebitel nemá nárok na vydání vadných dílů a součástí výrobku, které byly vyměněny v rámci opravy výrobku.

Veškerá další práva spotřebitele, která se ke koupi výrobku vážou, nejsou těmito záručními podmínkami dotčena.

Pozn.: Reklamacе výrobku poškozeného při přepravě se řídí reklamačním řádem přepravce.

Výrobce:

Jindřich Valenta – Concept
Vysokomýtská 1800, 565 01 Choceň
Česká republika
IČO 13216660
tel.: + 420 465 471 400, fax: +420 465 473 304,
email: servis@my-concept.cz
www: www.my-concept.com

Podrobnosti o produktu

Model:	
Výrobní číslo:	
Datum prodeje:	Razítko a podpis prodejce:

Záruka

Výrobca (príp. dovozca) zodpovedá za to, že výrobok vyhovuje požiadavkám právnych predpisov a vyhovuje požiadavkám stanovených príslušnými technickými normami. Ďalej zodpovedá za to, že výrobok má také vlastnosti, ktoré výrobca popísal v dokumentoch vzťahujúcich sa k tovaru alebo ktoré spotrebiteľ očakával s ohľadom na povahu tovaru a na základe reklamy výrobcom prevádzanej, ako odpovedá i za to, že sa výrobok hodí k účelu, ktorý pre jeho použitie výrobca uvádza alebo ku ktorému sa vec tohto druhu obvykle používa.

Záručná doba za akosť výrobku trvá 24 mesiacov od dátumu prevzatia výrobku spotrebiteľom.

Záruka sa nevzťahuje na opotrebenie výrobku spôsobené jeho obvyklým používaním. Právo z vadného plnenia spotrebiteľovi nenáleží, pokiaľ pred prevzatím výrobku vedel, že výrobok má vadu, alebo pokiaľ vadu sám spôsobil.

Záruka sa nevzťahuje na prípady, kedy (najmä):

- neboli dodržané podmienky pre inštaláciu, prevádzku a obsluhu výrobku, ktoré sú uvedené v návode na obsluhu výrobku,
- k vade došlo vplyvom mechanického, tepelného alebo chemického poškodenia, skratom, prepätím v sieti alebo nesprávnou inštaláciou,
- k vade došlo neodborným zásahom tretej osoby,
- k vade došlo pri živeľnej udalosti,
- k vade došlo nedostatočnou alebo nevhodnou údržbou v rozpore s návodom k obsluhu vrátane závad spôsobených vodnými a inými usadeninami,
- k zmene farby výhrevných plôch alebo poškríbaniu plôch došlo v súvislosti s ich obvyklým používaním,
- sa jedná o vzhľadové a funkčné zmeny spôsobené slnečným žiarením, tepelným žiarením alebo vodnými a inými usadeninami,
- uplynie životnosť niektorých súčastí výrobku, napr. akumulátorov, žiaroviek atď.

Záruka sa nevzťahuje na plnenia, ktoré boli bezplatne poskytnuté spolu s výrobkom (darčeky, propagačné predmety, apod.).

Uplatnenie reklamácie

Reklamáciu vady výrobku je potrebné uplatniť bez zbytočného odkladu po jej zistení, najneskôr však pred uplynutím záručnej doby.

Reklamáciu výrobku uplatňuje spotrebiteľ u predajcu, u ktorého výrobok zakúpil, prípadne u ktoréhokoľvek z autorizovaných servisných stredísk, ktorých zoznam je súčasťou balenia výrobku, prípadne je uvedený na internete na adrese www.my-concept.com.

Pri reklamácií výrobku je nutné výrobok poriadne očistiť a bezpečne zabaliť tak, aby nedošlo k poškodeniu pri jeho prípadnej preprave do autorizovaného servisného strediska, ak nie je výrobok predávaný osobne.

Spotrebiteľ je povinný preukázať uzavretie kúpnej zmluvy predložením dokladu o kúpe výrobku.

Zároveň s reklamáciou spotrebiteľ uvedie popis vytykanej vady a prevedie voľbu reklamačného nároku.

Vybavenie reklamácie

Ak sa jedná o odstrániteľnú vadu, má spotrebiteľ právo na bezplatné, včasné a riadne odstránenie vady.

Ak to nie je vzhľadom k povahe vady neúmerné, môže spotrebiteľ požadovať dodanie nového výrobku bez vád (výmenu), alebo ak sa týka vada len súčasti výrobku, výmenu takej súčasti. Ak je však požiadavka na výmenu výrobku alebo jeho súčasti vzhľadom k povahe vady neúmerná, najmä ak je možné vadu odstrániť bez zbytočného odkladu, má spotrebiteľ právo na bezplatné odstránenie závady.

Ak sa jedná o neodstrániteľnú vadu, prípadne ak vznikne spotrebiteľovi nárok na výmenu výrobku alebo jeho súčasti, avšak táto výmena nie je možná, napr. z dôvodu vypredania daného výrobku, má spotrebiteľ právo výrobok vrátiť (odstúpenie od zmluvy).

Právo na dodanie nového výrobku (výmenu), alebo výmenu súčasti výrobku má spotrebiteľ i v prípade odstrániteľnej vady, ak nemôže vec poriadne používať pre opakovaný výskyt vady po oprave alebo pre väčší počet väd. V takom prípade má spotrebiteľ i právo na vrátenie výrobku (odstúpenie od zmluvy).

Ak nedôjde k vráteniu výrobku (odstúpeniu od zmluvy) alebo ak neuplatní spotrebiteľ právo na dodanie nového výrobku bez väd (výmenu), na výmenu jeho súčasti alebo na opravu výrobku, môže požadovať primeranú zľavu. Spotrebiteľ má právo na primeranú zľavu i v prípade, keď mu nemôže byť dodaný nový výrobok bez väd, vymenená súčasť výrobku alebo výrobok opravený, ako i v prípade, že nedôjde k zjednaniu nápravy v primeranej dobe alebo by zjednanie nápravy spotrebiteľovi spôsobilo značné problémy.

Predávajúci, autorizované servisné stredisko, či nimi poverený pracovník, rozhodne o reklamácií ihneď, v zložitých prípadoch do troch pracovných dní. Do tejto lehoty sa nezapočítava doba primeraná podľa druhu výrobku potrebná k odbornému posúdeniu vady. Reklamácia vrátane odstránenia vady musí byť vybavená bez zbytočného odkladu, najneskôr do 30 dní odo dňa uplatnenia reklamácie, pokiaľ sa predávajúci alebo autorizované servisné stredisko vybavujúce reklamáciu so spotrebiteľom nedohodne na dlhšej lehote.

Pri vrátení výrobku (odstúpení od zmluvy) je spotrebiteľ povinný vrátiť peniaze a tiež príslušenstvo výrobku a všetkých dokumentov dodaných s výrobkom.

Spotrebiteľ nemá nárok na vydanie vadných dielov a súčastí výrobku, ktoré boli vymenené v rámci opravy výrobku.

Všetky ďalšie práva spotrebiteľa, ktoré sa ku kúpe výrobku viažu, nie sú týmito záručnými podmienkami dotknuté.

Pozn.: Reklamácia výrobku poškodeného pri preprave sa riadi reklamačným poriadkom prepravcu.

Výrobce:

Jindřich Valenta – Concept
Vysokomýtská 1800, 565 01 Choceň
Česká republika
IČO 13216660
tel.: +420 465 471 400, fax: +420 465 473 304
email: servis@my-concept.cz
www: www.my-concept.com

Distribútor:

CONCEPT Slovensko s. r. o.
Hurbanova 1563/23, 911 01 Trenčín
Slovenská republika
tel.: +421 326 583 465, fax: +421 326 583 466
email: info@my-concept.sk
www: www.my-concept.sk

Podrobnosti o produkte

Model:	
Výrobné číslo:	
Dátum prodeja:	Pečiatka a podpis prodeja:

Gwarancja

Producent (lub importer) zapewnia, że produkt jest zgodny z wymogami prawnymi i spełnia odpowiednie normy techniczne. Produkt posiada właściwości, zawarte w dokumentacji produktowej, oczekiwane ze względu na charakter towaru oraz wskazane w re-klamie prowadzonej przez producenta. Producent zapewnia, że produkt nadaje się do celów konsumpcyjnych, do których ma zastosowanie lub do których stosuje się zwykle tego rodzaju produkt.

Okres gwarancji wynosi 24 miesiące od daty otrzymania produktu przez konsumenta.

Gwarancja nie obejmuje uszkodzeń mechanicznych spowodowanych użytkowaniem.

Prawo gwarancji za wady rzeczy nie przysługuje, jeżeli klient wiedział przed zakupem, że produkt ma wadę lub usterkę lub sam ją spowodował.

Gwarancja nie ma zastosowania w przypadkach, w których:

- nie zostały dotrzymane warunki w zakresie instalacji, obsługi oraz konserwacji produktu, wymienione w instrukcji obsługi produktu,
- awaria była spowodowana mechanicznie, termicznie lub dotyczy chemicznych uszkodzeń, nastąpiła w wyniku zwarcia, zmian napięcia sieci lub nieprawidłowej instalacji,
- wada rzeczy wystąpiła w wyniku działań osób trzecich,
- wada rzeczy wystąpiła w wyniku kłęski żywiolowej,
- wada rzeczy wystąpiła w wyniku nieodpowiedniej lub niewłaściwej konserwacji, niezgodnej z instrukcją obsługi, w tym wady spowodowane przez wodę i inne osady,
- wystąpiły zmiany kolorystyki elementów grzewczych oraz zarysowania powierzchni wynikające z użytkowania,
- wystąpiły wizualne i funkcjonalne zmiany wywołane przez światło słoneczne, promieniowanie ciepła lub wodę i inne osady,

Gwarancja nie ma zastosowania do transakcji, w których produkty zostały przekazane nieodpłatnie (prezenty, artykuły promocyjne, itp.).

Zgłoszenie reklamacji

Reklamacja na wadę produktu musi zostać zgłoszona natychmiast po wykryciu, bez zbędnej zwłoki, nie później jednak niż przed upływem okresu gwarancyjnego.

Praw wynikających z gwarancji można dochodzić u dystrybutora, u którego produkt został zakupiony lub w dowolnych autoryzowanych centrach serwisowych, których lista znajduje się na opakowaniu produktu, bądź jest umieszczona w Internecie pod adresem www.my-concept.com.

Produkt zgłaszany do reklamacji musi być odpowiednio oczyszczony i bezpiecznie zapakowany, aby uniknąć uszkodzenia w trakcie transportu do autoryzowanego centrum serwisowego, chyba że produkt jest przekazany osobiście.

Warunkiem ważności gwarancji jest udowodnienie zawarcia umowy sprzedaży poprzez przedstawienie dowodu zakupu.

Zgłoszenie reklamacyjne musi zawierać wskazanie domniemanej wady oraz roszczenie reklamacyjne.

Rozpatrywanie reklamacji

W przypadku wystąpienia wady, którą można usunąć, konsument ma prawo do bezpłatnego, terminowego i właściwego usunięcia wady.

W przypadku wystąpienia istotnej wady dla funkcjonowania produktu, konsument może żądać dostarczenia nowego produktu bez wad (wymiana) lub jeśli dotyczy to tylko elementu produktu, wymianę takiego elementu. Jednakże, jeżeli możliwe jest usunięcie wady bez zbędnej zwłoki, żądanie wymiany produktu lub jego części z uwagi na charakter wady, nie ma zastosowania, a konsument ma prawo do bezpłatnej naprawy.

W przypadku braku możliwości usunięcia wady, konsument ma prawo do wymiany produktu lub jego elementów, jak również do zwrotu produktu (odstąpienie od umowy).

Prawo do otrzymania nowego produktu (wymiana) lub jego elementów, ma konsument, który z powodu braku możliwości usunięcia wady lub w wyniku powtarzającego się występowania wady nie może prawidłowo korzystać z produktu. W takim przypadku konsument również ma prawo do zwrotu produktu (odstąpienie od umowy).

W przypadku wystąpienia wad, jeżeli nie ma zastosowania: zwrot produktu (odstąpienie od umowy) lub prawo otrzymania nowego produktu bez wad (wymiana), wymiana części lub naprawa produktu, klient może zażądać obniżenia ceny. Konsument ma prawo do odpowiedniej obniżki ceny, wówczas gdy nie może być: dostarczony nowy produkt bez wad, dostarczona część produktu lub naprawiony produkt, a także w przypadku kiedy czynności mające na celu usunięcie wady nie zostały wykonane w rozsądnym terminie, w celu zadośćuczynienia za wynikłe trudności.

Sprzedawca, autoryzowane centrum serwisowe lub inny upoważniony pracownik niezwłocznie informuje o sposobie rozpatrzenia reklamacji, w skomplikowanych przypadkach w ciągu trzech dni roboczych. Okres ten nie obejmuje czasu wymaganego do oceny właściwych ekspertów. Usunięcie wad powinno odbyć się bez zbędnej zwłoki, nie później niż 30 dni od daty zgłoszenia roszczenia, chyba że sprzedawca lub autoryzowane centrum serwisowe obsługi reklamacji wspólnie z konsumentem ustalą dłuższy okres czasu.

Podczas zwrotu produktu (odstąpienia od umowy) konsument jest zobowiązany do zwrotu wszystkich akcesorii i dołączenie do produktu całej otrzymanej dokumentacji.

Konsument nie ma prawa do wydawania wadliwych części i elementów produktu, które zostały wymienione w ramach naprawy.

Gwarancja nie wyłącza, nie ogranicza ani nie zawieszają uprawnień kupującego wynikających z przepisów rękojmi za wady rzeczy sprzedanej.

Wady produktów powstałe w czasie transportu podlegają procedurą reklamacyjnym przewoźnika.

Niniejsza gwarancja ma zastosowanie w Unii Europejskiej

Producent:

Jindřich Valenta – Concept
Vysokomytská 1800, 565 01 Choceň
Česká republika
IČO 13216660
tel.: + 420 465 471 400, fax: +420 465 473 304
email: servis@my-concept.cz
www: www.my-concept.com

Importer:

CONCEPT POLSKA sp. z o. o.
ul Ostrowskiego 30, 53-238 Wrocław
tel.: +48 71 339 04 44, fax: 71 339 04 14
email: servis@my-concept.pl
www: www.my-concept.pl

Dane produktu

Model:	
Numer fabryczny:	
Data sprzedaży:	Pieczętka i podpis sprzedawcy:

GARANCIÁLIS FELTÉTELEK

A gyártó (ill. forgalmazó) a garanciális időszak alatt jótállást vállal a terméknek a vonatkozó műszaki szabványokban és feltételekben meghatározott tulajdonságaira. A jótállási idő a termék fogyasztó általi megvásárlásától számított 24 hónap.

A fogyasztó a jótállás keretében jogosult a hibák (ld. alább) térítésmentes, időszerű és megfelelő elhárítására, illetve, amennyiben az a hiba jellegéből adódóan nem adekvát, jogosult a termék hibás részeinek cseréjére. A termékre vonatkozó cserejog vagy az elállás az adásvételi szerződéstől csak a jogszabályi feltételek betartásával és kizárólag akkor érvényesíthető, ha a termék nincs túlságosan elhasználva vagy megsérülve.

A garancia érvényesítésének feltételei:

- a termék használati utasításában található valamennyi utasítás betartása,
- a termék vásárlását igazoló bizonylat bemutatása.

A fogyasztó a termék meghibásodása esetén annál az eladónál érvényesítheti a garanciális jogait, akinél a terméket vásárolta.

A javításra való jog a vásárlás helyszínén vagy valamelyik márkaszervizben érvényesíthető, amelyek listája a termék csomagolásán vagy az interneten, a www.my-concept.com címen található. Ha a fogyasztó nem a legközelebbi márkaszervizt választja, akkor az emiatt keletkezett magasabb költségeket ő viseli.

A fogyasztónak szóló figyelmeztetés

A fogyasztó köteles a termék kifizetését igazoló bizonylatot megőrizni.

A termék reklamációjához a terméket gondosan meg kell tisztítani, és biztonságosan be kell csomagolni, nehogy megsérülhessen az esetleges márkaszervizbe szállítás során. A szennyezett termék átvételét az eladó elutasíthatja, illetve adott esetben kiszámlázhatja a fogyasztónak a termék tisztítási költségeit.

A gyártó (ill. forgalmazó) fenntartja a jogot arra, hogy a jogosulatlan reklamációkkal kapcsolatos költségeket ne térítse meg, valamint hogy a reklamálónak kiszámlázza a reklamáció jogosultságának kivizsgálásával, valamint megoldásával kapcsolatos elengedhetetlen költségeket.

A termék díjmentes javítására, ill. a termék visszaváltására való jog nem érvényesíthető az alábbi esetekben:

- ha a termék használati utasításában feltüntetett telepítési, üzemeltetési és kezelési feltételeket nem tartották be,
- ha a meghibásodás mechanikai, hő- vagy vegyi sérülés miatt, rövidzárlat, hálózati túlfeszültség vagy hibás telepítés miatt következett be,
- ha a meghibásodás harmadik személy szakszerűtlen beavatkozása miatt következett be,
- ha a meghibásodás vis major ok miatt következett be,
- ha a meghibásodás a nem megfelelő vagy szakszerűtlen karbantartás miatt következett be, amely nem tesz eleget a használati utasításban foglaltaknak, beleértve a vízkő és egyéb üledékek miatti meghibásodást,
- ha a termék vagy annak részei a rendeltetésszerű használat során elhasználódtak,
- ha a rendeltetésszerű használat során a fűtőfelületek elszíneződtek, vagy az egyéb felületek megkarcolódtak,
- ha a napsugárzás, hősugárzás, vízkő vagy egyéb üledékek miatt optikai vagy funkcionális változásokra került sor,
- ha letelt a termék valamely alkatrészének, pl. akkumulátor, izzó stb. élettartama

A keletkezett hiba jellegének megállapítására kizárólag a gyártó, forgalmazó, márkaszerviz, ill. adott esetben bírósági szakértő jogosult, nem pedig az eladó vagy a fogyasztó.

A garanciális javítás keretében kicserélt hibás pótalkatrészekre a fogyasztó nem tarthat igényt.

Amennyiben a fogyasztó eláll az adásvételi szerződéstől, úgy köteles visszaszolgáltatni a komplett terméket beleértve annak tartozékait, valamint a termékkel leszállított dokumentumokat is.

A termékkel együtt adott ajándékokra, amelyek nem kerültek kiszámlázásra a fogyasztónak, semmilyen jótállás nem vonatkozik.

Megjegyzés: A szállítás során megsérült termék reklamációjára a szállítmányozó reklamációs szabályzata vonatkozik.

Gyártó

Jindřich Valenta – Concept
Vysokomýtská 1800, 565 01 Choceň
Cseh Köztársaság
tel: +420465471400
fax: +420 465 473 304
email: servis@my-concept.cz
www: www.my-concept.com

Pārdevēja pienākums ir iepazīstināt patērētāju ar izstrādājuma parametriem un darbību, kā arī pilnībā un salasāmi aizpildīt garantijas talonu izstrādājuma pārdošanas dienā.

Ja nav pareizi aizpildīta vai nepareizi norādīta nepieciešamā informācija par izstrādājumu, garantijas talons ir nederīgs!

Ražotājs (vai piegādātājs) garantijas laika periodā ir atbildīgs par izstrādājuma tehniskajām īpašībām un tā darbību, ko paredz attiecīgās tehniskās normas un nosacījumi.

Garantijas laiks ilgst 24 mēnešus, sākot no pārdošanas datuma, ja ražotājs (vai piegādātājs) nav noteicis citādi.

Patērētājam garantijas ietvaros ir tiesības uz bezmaksas, savlaicīgu un pilnīgu izstrādājuma bojājumu novēršanu (skat. tālāk) vai, ja tas nav neadekvāti attiecībā pret bojājuma raksturu, tiesības uz izstrādājuma bojāto detaļu maiņu. Tiesības uz izstrādājuma maiņu vai pirkšanas līguma nosacījumu neievērošanu var izmantot tikai tad, ja ir izpildīti visi likumīgie nosacījumi, un tikai gadījumā, ja izstrādājums nav ticis pārmērīgi nolietots vai bojāts.

Garantija ir spēkā, ja ir izpildīti šādi nosacījumi:

- ievēroti izstrādājuma apkalpes instrukcijas norādījumi,
- uzrādīti visi pirkumu apliecinājošie dokumenti un spēkā esoša garantijas apliecība.

Ar pretenzijām par bojājumiem patērētājam jāgriežas tirdzniecības vietā, kur izstrādājums tika iegādāts. Bojājumu labošanu var pieteikt tajā pašā tirdzniecības vietā, kur tika iegādāts izstrādājums, vai arī kādā no autorizētajiem servisa centriem, kuru saraksts ir norādīts iepakojuma sastāvā, vai arī varat to atrast timeklā vietnē: www.my-concept.com.

Brīdinājums patērētājam

Patērētāja pienākums ir saglabāt garantijas talonu un pirkuma apliecinājošu dokumentu (kases čeku, pavadzīmi u.c.), kas apliecina produkta iegādi. Sūdzību gadījumā izstrādājums rūpīgi jāiztira un jāiesaiņo tā, lai, to transportējot uz autorizēto servisa centru, tas netiktu bojāts.

Ražotājam (vai piegādātājam) ir tiesības nesegt izdevumus, kas ir saistīti ar nepamatotu sūdzību, un pieprasīt no sūdzības iesniedzēja nepieciešamo atlīdzību par izdevumiem, kas ir radušies, noskaidrojot sūdzības pamatojumu.

Tiesības uz izstrādājuma bezmaksas labošanu, respektīvi, izstrādājuma atdošanu, nav iespējams izmantot šādos gadījumos:

- ja nav tikuši ievēroti instalācijas, ekspluatācijas vai apkalpes nosacījumi, kas ir norādīti izstrādājuma lietošanas instrukcijā;
- ja bojājums ir radies mehāniskas, termiskas vai ķīmiskas iedarbības, īssavienojuma vai elektrotīkla pārsprieguma rezultātā;
- ja bojājums ir radies trešās personas neprofesionālas rīcības rezultātā;
- ja bojājums ir radies dabas katastrofas rezultātā;
- ja bojājums ir radies nepietiekošas vai nepiemērotas aprūpes dēļ, kas ir pretrunā ar lietošanas instrukciju, tostarp bojājumi, ko ir izraisījušas ūdens vai citas nogulsnes;
- ja izstrādājuma vai tā daļas nolietojums ir radies parastas lietošanas rezultātā;
- ja apšildes laukumu krāsas maiņu vai virsmu skrāpējumu ir izraisījis parasta lietošana;
- ja izskata vai funkcijas maiņu ir izraisījis saules starojums, siltums, ūdens vai citas nogulsnes;
- ja atsevišķām izstrādājuma daļām, piem., akumulatoram, spuldzēm utt., ir beidzies kalpošanas laiks.

To, kāda ir attiecīgā bojājuma izcelsme, ir tiesīgs novērtēt vienīgi ražotājs, piegādātājs, autorizētais servisa centrs vai tiesu eksperts nevis pārdevējs vai patērētājs.

Patērētājam nav tiesību uz bojātajām rezerves daļām, kas ir apmainītas garantijas remonta gaitā.

Ja patērētājs neievēro pirkšanas līguma nosacījumus, tā pienākums ir atdot izstrādājumu visā pilnībā, tostarp aprīkojumu un dokumentus, kas tikuši piegādāti kopā ar izstrādājumu.

Uz dāvanām, kuras var tikt pievienotas izstrādājumam pārdošanas laikā un kuru cena no patērētāja nav iekasēta, garantija neattiecas.

Patērētājam ir tikai tās tiesības, ko nosaka likums.

Piez.: Uz sūdzībām par bojājumiem, kas ir radušies izstrādājuma transportēšanas laikā, attiecas transportētāja sūdzību iesniegšanas nolikumi.

Ražotājs:

Jindřich Valenta – Concept
Vysokomýtská 1800, 565 01 Choceň
Česká republika
IČO 13216660
tel.: + 420 465 471 400, fax: +420 465 473 304
email: servis@my-concept.cz
www: www.my-concept.com

Piegādātājs:

SIA Verners VT
Piedrujas iela 5a, Rīga LV-1073
Latvija
tālr.: +371 67 021 021
fakss: +371 67 021 000
e-pasts: info@verners.lv
www: www.verners.lv

Izstrādājuma raksturojums:

Modelis:	
Izstrādājuma numurs:	
Pārdošanas datums:	Pārdevēja paraksts un zīmogs:

Warranty

The manufacturer (or importer) is responsible for ensuring the product complies with the requirements of applicable legal regulations as well as those of the relevant technical standards. Moreover, they are responsible for ensuring the product has the properties the manufacturer described in documents related to the goods or those reasonably expected by the customer with regard to the nature of the goods or based on advertising produced by the manufacturer, and further they are responsible for ensuring the product is fit for the purpose proposed by the manufacturer or that a product of the same type is normally used for.

The quality warranty term is 24 months from product takeover by the customer.

The warranty does not apply to wear and tear caused by regular use. The customer shall not be entitled to any warranty claims if, prior to taking the product over, they knew the product contained a defect or if the defect is attributable to the customer.

The warranty specifically does not apply:

- if the product installation, operation and service conditions stipulated in the product operating manual have not been adhered to,
- to malfunctions caused due to mechanical, heat or chemical damage, short circuit, over voltage or incorrect installation,
- to malfunctions caused by an inexperienced third-party intervention,
- to malfunctions caused by natural disaster,
- to malfunctions caused by insufficient or inappropriate maintenance in violation of the operating manual, including malfunctions caused by water and other sediments,
- to changes in colour of the heating surface or to scratching of the surface caused as a result of using the products in an unusual manner,
- to appearance and functional changes caused by exposure to sunlight, thermal radiation of water and other sediments,
- if the service life of certain product parts expires, e.g. for accumulators, bulbs, etc.

The warranty does not apply to any products and services provided along with the product (gifts, promotional articles, etc.).

Filing a complaint

A complaint against a product defect must be filed as soon as identified, yet no later than before the end of the warranty term.

The customer must file a product complaint with the dealer from which they have purchased the product, or with any authorised service centre, a list of which is included in the product package, or available at www.my-concept.com.

While filing a product complaint, the product must be duly cleaned and securely packed so as to prevent any damage during its transport to an authorised service centre, where relevant, unless the product is delivered in person.

The customer must submit proof of having concluded a purchase contract for the product by producing the receipt.

While filing their complaint, the customer must indicate the noted defect and identify the preferred complaint application method.

Complaints processing

As long as the noted defect may be removed, the user has the right to have the defect duly removed free of charge on a timely basis.

Where such a procedure is not reasonable with regard to the nature of the defect, the user may require to be supplied a new defect-free product (replacement), or, where the defect applies to a part of the product only, replacement of the part concerned. However, if replacement of the product or any part thereof is not proportionate with regard to the nature of the defect, especially if the defect can be removed without undue delay, the customer has the right to have the defect removed free of charge.

If the noted defect is not removable, or if the customer becomes entitled to replacement of the product or a part thereof, yet the replacement is not possible, for example due to the product having been sold out, the customer has the right to return the product (withdrawal from the contract).

The customer shall have the right to a new product (replacement) or to replacement of a part of the product even if the defect can be removed, provided they cannot properly use the product due to repeated occurrence of the defect or due to a high number of such defects. In such a case, the customer also has the right to return the product (by withdrawing from the contract).

If the product is not returned (the customer does not withdraw from the contract), or if the customer does not apply the right to a new defect-free product (replacement), to replacement of a part thereof or to repair of the product, they may request a reasonable discount. The customer also has a right to a reasonable discount if a new defect-free product cannot be supplied to them, or if a product part cannot be replaced or the product repaired unless the situation is remedied within a reasonable time limit, or if remedying the situation would create major discomfort on the part of the customer.

The seller, authorised service centre or a staff member authorised by them must decide about each complaint immediately or within three business days in complicated cases. This term does not include a reasonable period of time, depending on the type of product concerned,

required for the defect to be assessed by an expert. A complaint, including defect removal, must be dealt with without any undue delay, yet no later than within 30 calendar days of the complaint filing date, unless the seller and the customer agree on a later deadline.

On returning the product (withdrawing from the contract) the customer must return any accessories and documents supplied along with the product.

The customer does not have the right to keep the defective parts and components of the product replaced as part of a repair of the product.

This shall be without prejudice to any other rights the customer may have in relation to the purchase of the product.

Remark: Complaints against products damaged in transport are governed by the carrier's complaints procedure.

Manufacturer

Jindřich Valenta - Concept
Vysokomýtská 1800, 565 01 Choceň
Czech Republic
tel.: +420 465 471 400
fax +420 465 473 304
Company ID No. 13216660
email: servis@my-concept.cz
www: www.my-concept.com

Product data

Model:	
Production number:	
Date of purchase:	Seal and signature of vendor:

Garantie

Der Hersteller (bzw. Importeur) garantiert, dass das Produkt den Anforderungen der Rechtsvorschriften und den durch die entsprechenden technischen Normen bestimmten Anforderungen entspricht. Weiterhin, dass das Produkt über solche Eigenschaften verfügt, die der Hersteller in den zum Produkt gehörigen Dokumenten beschrieben hat oder welche der Verbraucher in Bezug auf den Charakter der Ware und auf der Grundlage der vom Hersteller durchgeführten Werbung erwartet. Der Hersteller garantiert, dass das Produkt für die von ihm angeführten Zwecke geeignet ist.

Die Garantielaufzeit beträgt 24 Monate und beginnt mit der Produktübernahme durch den Verbraucher zu laufen.

Die Garantie bezieht sich nicht auf Mängel durch Verschleiß. Der Garantieanspruch gilt nicht, wenn dem Verbraucher vor der Produktübernahme Mängel bekannt waren oder er diese selbst verursacht hat.

Ausgenommen von der Garantie sind (insbesondere):

- Nichteinhaltung von Bedingungen für Installation, Betrieb und Bedienung gemäß Bedienungsanleitung,
- Mängel durch mechanische, chemische Schäden, Kurzschluss, Netzüberspannung oder falsche Installation,
- Mängel durch unsachgemäße Eingriffe durch nicht autorisierte Personen,
- Mängel aufgrund höherer Gewalt,
- Mängel durch unsachgemäße Wartung im Widerspruch mit der Bedienungsanleitung, einschließlich Schäden durch Wasserablagerungen,
- Farbveränderungen von Heizflächen oder Verkratzen durch üblichen Gebrauch,
- Optische und funktionale Veränderungen, verursacht durch Sonnen- und Wärmeeinstrahlung oder Wasserablagerungen und andere Ablagerungen,
- Einige Zubehörteile des Produkts wegen ihrer kürzeren Lebensdauer, z.B. Akkus, Glühbirnen usw.

Die Garantie gilt nicht für Leistungen, die mit dem Produkt kostenlos zur Verfügung gestellt wurden (Geschenke, Werbeartikel usw.).

Geltendmachung der Reklamation

Produktmängel sollten unmittelbar nach deren Feststellung reklamiert werden, spätestens jedoch vor Ablauf der Garanzzeit.

Die Reklamation ist beim Verkäufer des Produkts geltend zu machen oder bei einer autorisierten Servicestelle. Die Liste der Servicestellen ist im Lieferumfang enthalten oder unter www.my-concept.com.

Das reklamierte Produkt ist gereinigt und ordnungsgemäß verpackt an die Servicestelle zu versenden, um eventuelle Transportschäden zu vermeiden, falls es nicht persönlich übergeben wird.

Der Verbraucher ist verpflichtet einen Beleg über den Vertragsabschluss und Produktkauf vorzulegen.

Der Verbraucher ist verpflichtet den Mangel genau zu beschreiben, einschließlich des Reklamationsanspruches.

Reklamationsverfahren

Kann der reklamierte Mangel beseitigt werden, hat der Verbraucher das Recht auf eine kostenlose, zeit- und ordnungsgemäße Beseitigung des Mangels.

Sofern dies im Hinblick auf den Charakter des Mangels nicht unangemessen ist, kann der Verbraucher die Lieferung einer neuen mangelfreien Sache oder die Lieferung der fehlenden Sache fordern (Austausch). Kann der Mangel jedoch ohne unnötige Verzögerung beseitigt werden, hat der Verbraucher das Recht auf eine kostenlose Beseitigung solches Mangels.

Handelt es sich um einen irreparablen Mangel und der Verbraucher hat das Recht auf einen Austausch des Produkts oder deren Teile, und dies z.B. aufgrund der Nichtverfügbarkeit des Produkts nicht möglich ist, ist der Verbraucher berechtigt das Produkt zurückzugeben (vom Vertrag zurückzutreten).

Das Recht auf die Lieferung eines neuen Produkts (Austausch) oder deren Teile hat der Verbraucher auch bei reparablen Mängeln, falls diese wiederholt auftreten. In solchem Fall ist der Verbraucher auch berechtigt das Produkt zurückzugeben (vom Vertrag zurückzutreten).

Erfolgt keine Rückgabe (Vertragsrücktritt) oder kein Anspruch auf die Lieferung eines neuen Produkts oder deren Teile (Austausch), oder auf eine Reparatur, kann der Verbraucher einen angemessenen Nachlass fordern. Dies gilt auch im Falle, wenn kein neues Produkt oder deren Teile geliefert werden können, das Produkt nicht repariert wird, und auch dann, wenn dafür keine Ersatztermine vereinbart werden.

Verkäufer, autorisierte Servicestelle oder beauftragte Personen haben über die Reklamation unverzüglich zu entscheiden, bei schwierigen Fällen innerhalb von drei Werktagen. Diese Frist umfasst nicht den erforderlichen Zeitraum zur fachlichen Bewertung des Mangels. Der Verkäufer oder die Servicestelle ist verpflichtet die Reklamation innerhalb von 30 Tagen ab dem Tag der Geltendmachung der Reklamation zu erledigen, falls keine längere Frist vereinbart wird.

Bei Rückgabe des Produkts (Vertragsrücktritt) ist der Verbraucher verpflichtet auch jegliches Zubehör und sämtliche Dokumente zum Produkt zurückzugeben.

Der Verbraucher hat kein Recht auf die Rückgabe der mangelhaften Teile des Produkts, die im Rahmen der Reklamation ausgetauscht wurden.

Sämtliche weitere Rechte des Verbrauchers, verbunden mit dem Kauf des Produkts, bleiben durch diese Garantiebedingungen unberührt.

Anm.: Für Reklamationen von Produkten, die während des Transports beschädigt werden, gilt die Reklamationsordnung des Transportunternehmens.

Hersteller:

Jindřich Valenta – Concept
Vysokomýtská 1800, 565 01 Choceň
Tschechische Republik
Ident.-Nr.: 13216660
Tel.: + 420 465 471 400, Fax: +420 465 473 304,
E-Mail: servis@my-concept.cz
www: www.my-concept.com

Produktdetails

Modell:	
Herstellernummer:	
Verkaufsdatum:	Stempel und Unterschrift des Verkäufers:

Garantie

Le fabricant (l'importateur, le cas échéant) est tenu responsable de la conformité du produit aux exigences réglementaires et normatives applicables. Il est aussi tenu responsable du fait que le produit présente les qualités définies dans les documents relatifs au produit ou ceux attendus par le consommateur en tenant compte de la nature et des caractéristiques du produit et sur la base de publicité du fabricant, il est également tenu responsable du fait que le produit est propre aux usages auxquels servent habituellement les biens du même type.

La durée de garantie en terme de qualité du produit est de 24 mois à partir de la date de l'acquisition du produit par le consommateur.

La garantie ne s'applique pas à l'usure du produit résultant de son usage habituel. La garantie ne s'applique pas si le consommateur a été conscient des vices du produit ou si le consommateur lui-même a causé ces vices.

La garantie est exclue si (notamment) :

- les conditions de l'installation, d'utilisation ou d'entretien du produit indiquées dans le manuel d'emploi n'ont pas été respectées,
- les dommages sont dus à un endommagement d'ordre mécanique, thermique ou chimique, à un court-circuit, surcharge de réseau ou installation autre que prévue,
- les dommages sont dus à une intervention par un tiers
- les dommages sont dus à un sinistre,
- les dommages résultent du non-respect des instructions prévues dans le manuel d'emploi y compris les anomalies dues à un dépôt d'eau ou autres,
- les changements de couleur des surfaces de chauffe ou grattage de surfaces sont dues à un usage habituel,
- s'agit des changements d'aspect ou de fonctions provoqués par le rayonnement solaire, thermique ou par le dépôt d'eau ou autres,
- certains éléments du produit sont à la fin de vie, exemple : accumulateurs, ampoules etc.

La garantie ne s'applique pas aux éléments fournis à titre gratuit avec le produit (cadeaux, objets à caractère publicitaire etc.).

Demande en garantie

Toute demande en garantie est à notifier sans délai après son identification, avant la fin de la période de garantie au plus tard.

La demande en garantie est à signaler à votre revendeur, le cas échéant au centre d'assistance autorisé dont la liste fait partie de l'emballage du produit, ou elle est indiquée sur l'adresse www.my-concept.com.

Pour envoyer le produit, objet de la réclamation, il faut le nettoyer et sécuriser pour le transport dans le centre d'assistance autorisé afin d'éviter tout endommagement, si le produit n'est pas remis personnellement.

L'utilisateur est tenu de prouver l'existence du contrat d'achat en présentant son bon d'achat.

L'utilisateur est tenu d'indiquer l'anomalie objet de réclamation et il fait choix de sa revendication découlant de sa demande en réclamation.

Liquidation de réclamation

S'il s'agit d'un défaut réparable, le consommateur a le droit de bénéficier de la réparation à titre gratuit et dans un délai prévu.

Si cela n'est pas disproportionné en tenant compte la nature du défaut, le consommateur a le droit de demander une livraison d'un nouveau produit sans vice (remplacement), ou si le défaut ne concerne qu'une partie du produit, demander le changement de cette dernière. Si la demande de remplacement du produit et de sa partie est disproportionnée en tenant compte la nature du défaut, notamment si le défaut est réparable, le consommateur a le droit de demander une réparation à titre gratuit.

S'il s'agit d'un défaut irréparable ou si le consommateur a le droit de demander un remplacement du produit ou de sa partie, mais le remplacement n'est pas réalisable, par exemple due à l'épuisement des stocks, le consommateur a le droit de retourner le produit (d'annuler le contrat de vente).

Le consommateur a le droit de demander une livraison d'un nouveau produit (remplacement) ou le remplacement d'une partie du produit en cas d'un défaut réparable si le produit ne peut pas être utilisé pour l'existence répétitive du défaut après la réparation ou pour le nombre de défauts importants. Dans un tel cas le consommateur a le droit de retourner le produit (d'annuler le contrat de vente).

Si le produit n'est pas retourné (le contrat de vente annulé) ou si le consommateur n'applique pas son droit de demander une livraison d'un nouveau produit sans défauts (remplacement), de demander un remplacement d'une partie ou de sa réparation, il peut demander le remboursement approprié. Le consommateur a le droit de demander le remboursement également dans le cas où il s'avère impossible de livrer un nouveau produit sans défauts, de remplacer une partie du produit ou de réparer le produit, ou si la réparation n'est pas réalisée dans un délai prévu ou si la remise à l'état est trop compliquée pour le consommateur.

Le revendeur, le service d'assistance autorisé ou autre personne désignée décide sur la réclamation immédiatement, dans les cas compliqués en trois jours ouvrés.

Le délai ci-dessus ne comprend pas le temps nécessaire pour évaluation expert du défaut en prenant compte de la nature du produit.

Toute demande en garantie doit être traitée sans délai, dans le délai de 30 jours à partir de la date de demande en garantie, s'il n'est pas prévu autrement entre le revendeur ou le service d'assistance autorisé et le consommateur.

En cas de retour du produit (annulation du contrat de vente) le consommateur est tenu de retourner tous éléments auxiliaires du produit y compris tous documents livrés avec le produit.

Le consommateur n'a pas le droit de demander le retour des pièces ou de parties du produit remplacées dans le cadre de la réparation.

Tout droit du consommateur liés à l'achat du produit n'est pas touché par les présentes conditions de garantie.

Note: La réclamation du produit endommagé pendant le transport est régie par le Code de réclamation du transporteur.

Fabricant:

Jindřich Valenta – Concept
Vysokomýtská 1800, 565 01 Choceň
République tchèque
TVA n° 13216660
tél.: + 420 465 471 400, fax: +420 465 473 304,
email: servis@my-concept.cz
www: www.my-concept.co

Détails du produit

Modèle :	
Numéro de série:	
Date de l'achat :	Cachet et signature du vendeur :

Garanzia

Il produttore (eventualmente l'importatore) risponde della conformità del prodotto ai requisiti normativi previsti dalle rispettive norme tecniche. Il produttore garantisce inoltre che il prodotto ha le qualità riportate nei documenti che si riferiscono alla merce o che l'utente si aspetta di ricevere al riguardo della natura della merce, e che il prodotto stesso è adatto al fine indicato dal produttore.

Il periodo di garanzia si stabilisce a 24 mesi dalla data di accettazione del prodotto da parte dell'utente.

La garanzia non si riferisce all'usura del prodotto provocata dall'uso normale del prodotto stesso. Il diritto di sostituzione della merce per difetto sul prodotto non spetta all'utente se quest'ultimo era al corrente del rispettivo difetto prima di accettare la merce o se il difetto lo aveva causato lui stesso.

La garanzia non si riferisce ai seguenti casi, quando (in particolare):

- non sono state rispettate le condizioni di installazione, funzionamento ed uso corretto del prodotto riportate nel manuale d'uso del prodotto stesso;
- il danneggiamento è di natura meccanica termica, chimica o elettrica, tipo cortocircuito, oppure è stato causato dalla sovratensione nella rete;
- il difetto è stato causato da un intervento inopportuno da parte di un terzo;
- il difetto è stato causato dalla furia degli elementi;
- il difetto è stato provocato dalla manutenzione insufficiente e/o impropria, eseguita in contrasto con quanto riportato nel manuale d'uso, ivi compresi i difetti causati dal calcare o da altri sedimenti;
- il cambio di colore e/o i graffi sulle superfici di riscaldamento sono la conseguenza di uso normale;
- le alterazioni visive e funzionali dovute ai raggi di sole, alla radiazione termica e/o ai sedimenti;
- decorsa la vita utile di alcuni elementi del prodotto, per esempio degli accumulatori, delle lampadine etc.

La garanzia non si riferisce agli adempimenti concessi gratuitamente insieme con il prodotto (omaggi, materiale pubblicitario etc.).

Procedura di reclamo

Il reclamo del prodotto deve essere fatto senza rinvii una volta accertato il difetto, comunque entro e non oltre la scadenza del periodo di garanzia.

Il reclamo del prodotto va presentato presso il venditore del prodotto stesso, ovvero presso un centro autorizzato qualsiasi. La lista dei centri assistenza autorizzati fa parte della confezione del prodotto o è reperibile sul sito www.my-concept.com.

Prima di presentare il prodotto al reclamo, esso deve essere dovutamente pulito e pure imballato, qualora va spedito in un centro autorizzato onde evitare il suo danneggiamento.

L'utente finale è tenuto a presentare il documento attestante l'acquisto del prodotto.

Al prodotto deve essere allegata la lettera con la descrizione del difetto contestato e l'opzione per la gestione del reclamo.

Gestione del reclamo

Qualora si tratti di un difetto riparabile, l'utente ha diritto alla riparazione gratuita e tempestiva del prodotto.

Se, considerata la natura del difetto, non si tratta di una pretesa inadeguata, l'utente può richiedere la fornitura di un prodotto privo dei difetti (la sostituzione), oppure se il difetto interessa solo un elemento concreto del prodotto, la sostituzione di tale elemento. Se però, considerata la natura del difetto, la pretesa della sostituzione risulta inadeguata in particolare se il difetto può essere eliminato in tempi previsti, l'utente ha diritto alla riparazione gratuita del prodotto.

Qualora però si tratti di un difetto irreparabile e all'utente nasce il diritto alla sostituzione del prodotto o di una sua parte e la sostituzione non è praticabile, per esempio per motivi di vendita completa del rispettivo prodotto, l'utente ha diritto di restituire il prodotto (recedere dal contratto).

Il diritto alla fornitura del prodotto nuovo (alla sostituzione), oppure al cambio di un elemento del prodotto ha l'utente anche nel caso di un difetto riparabile, se limitato nell'uso normale del prodotto per la presenza ripetuta del danno o per il numero maggiore dei danni. In tal caso l'utente ha diritto alla restituzione del prodotto (recesso dal contratto).

Se non viene effettuata la restituzione del prodotto (recessione dal contratto) oppure se l'utente non rivendica il diritto alla fornitura del prodotto nuovo (sostituzione), alla sostituzione di un elemento del prodotto oppure alla riparazione del prodotto stesso, può richiedere uno sconto adeguato. L'utente ha diritto ad uno sconto adeguato anche qualora non gli possa essere fornito un prodotto nuovo, privo dei difetti, sostituito un elemento del prodotto oppure effettuata la riparazione del prodotto stesso, nonché qualora non possa essere posto il rimedio entro un periodo adeguato oppure il provvedimento al rimedio comporti dei grossi problemi all'utente stesso.

Il venditore, il centro di assistenza autorizzato oppure un operatore incaricato da questi decidono sulla contestazione immediatamente, nei casi complicati entro tre giorni lavorativi. In quel tempo non viene calcolato il periodo necessario per una valutazione peritale del difetto.

La contestazione del difetto e l'eliminazione dello stesso devono essere risolti senza rinvii, entro 30 giorni dal giorno di presentazione del reclamo, salve le pattuizioni diverse fatte tra il centro di assistenza autorizzato e l'utente.

Alla restituzione del prodotto (recessione dal contratto) l'utente è tenuto a restituire pure tutti gli accessori e tutti i documenti forniti insieme con il prodotto.

L'utente non ha diritto a ricevere indietro i pezzi e gli elementi difettosi del prodotto sostituiti nell'ambito della riparazione.

Ogni altro diritto dell'utente relativo all'acquisto del prodotto non viene meno con l'applicazione delle condizioni di garanzia.

Nota: La contestazione del prodotto danneggiato durante il trasporto è regolata dall'ordinamento contestazioni del trasportatore.

Produttore:

Jindřich Valenta – Concept
Vysokomýtská 1800, 565 01 Choceň
Repubblica Ceca
C.F. 13216660
tel.: + 420.465.471.400, fax: +420.465.473.304.
email: servis@my-concept.cz
www: www.my-concept.com

Dettagli sul prodotto

Modello:	
Numero di matricola:	
Data di vendita:	Timbro e firma del produttore:

Garantía

Es responsabilidad del fabricante (o importador) que el producto cumpla con los requisitos legales y lo dispuesto por las normas técnicas aplicables. Es también su responsabilidad que el producto tenga las propiedades descritas en la documentación vinculada al mismo o las que el consumidor pudiese esperar dada la naturaleza del producto y la publicidad llevada a cabo por el fabricante, y es también su responsabilidad que el producto sea adecuado para el propósito indicado o para su uso habitual.

La garantía por la calidad del producto es válida por 24 meses a partir de su entrega al consumidor.

La garantía no cubre el desgaste resultante del uso habitual. El derecho a reclamación no será aplicable si, antes de haber recibido el producto, el consumidor sabía que este era defectuoso o si él hubiese causado el defecto.

La garantía no es válida en caso de que (en particular):

- que no se hubiesen cumplido las condiciones para la instalación, funcionamiento y operación del producto descritas en el manual,
- que el defecto hubiese resultado de daños mecánicos, térmicos o químicos, cortocircuitos, sobretensión en la red o de una instalación incorrecta,
- que el defecto hubiese sido causado por la intervención indebida de terceros,
- que el defecto hubiese sido causado por un desastre natural,
- el defecto hubiese sido causado por un mantenimiento insuficiente o incorrecto, incluyendo aquellos causados por sedimentos de agua u otro tipo,
- cambios en el color de la superficie de calentamiento o rayaduras sean el resultado del uso habitual,
- tratarse de cambios de apariencia o funcionales causados por la radiación solar o térmica o por sedimentos de agua u otro tipo,
- haber concluido la vida útil de alguno de los componentes del producto (acumuladores, bombillas, etc.)

La garantía no cubre los objetos proporcionados gratuitamente junto con el producto (regalos, materiales promocionales, etc.).

Reclamaciones

Las reclamaciones por defectos deben ser realizadas sin demora innecesaria y antes del vencimiento de la garantía.

El consumidor presentará su reclamación en el establecimiento en donde adquirió el producto o en cualquiera de los servicios autorizados incluidos en la lista que forma parte del embalaje del producto, que también puede encontrarse en internet, en la dirección www.my-concept.com.

Para presentar la reclamación, el producto debe ser adecuadamente limpiado y puesto en un embalaje seguro para evitar daños durante un eventual transporte al servicio autorizado, en caso de que no sea entregado en persona.

El consumidor tiene la obligación de demostrar la celebración de un contrato de compraventa mediante la presentación de un comprobante de compra.

Junto con la reclamación, el consumidor describirá el supuesto defecto y seleccionará la reclamación.

Resolución de reclamaciones

Si se tratase de un defecto corregible, el consumidor tendrá derecho a que el defecto sea corregido sin cargo y de manera oportuna y apropiada.

De no ser desproporcionado a la naturaleza del defecto, el consumidor podrá exigir la entrega de un nuevo producto sin defectos (reemplazo) o, si el defecto se relacionase a un componente del producto, podrá exigir el reemplazo de dicho componente. Sin embargo, si el reemplazo del producto o su componente fuese desproporcionado a la naturaleza del defecto, en especial si el defecto pudiese ser corregido sin demora, el consumidor tendrá derecho a que el defecto sea corregido sin cargo.

Si se tratase de un defecto no corregible, o si el consumidor tuviese derecho al reemplazo del producto o su componente, pero dicho reemplazo no fuese posible, por ej. debido a que el producto estuviese agotado, el consumidor tendrá derecho a devolver el producto (rescindir el contrato).

El consumidor tiene derecho a recibir un nuevo producto (reemplazo) o partes del mismo, incluso en caso de defectos que sean reparables si no fuese posible utilizar el objeto apropiadamente debido a un defecto recurrente luego de su reparación o a un número mayor de defectos. En tal caso, el consumidor también tendrá derecho a devolver el producto (rescindir el contrato).

Si el consumidor no devolviese el producto (rescisión de contrato) o no ejerciese su derecho a recibir un nuevo producto sin defectos (reemplazo) o un reemplazo de un componente del mismo, o a que el producto sea reparado, podrá exigir un descuento razonable. El consumidor tendrá derecho a un descuento razonable también en caso de que no sea posible: entregarle un nuevo producto sin defectos, el reemplazo de un componente del producto, la reparación del producto o que la situación no pueda ser remediada en un plazo razonable o que esto le haya causado al consumidor dificultades considerables.

El vendedor, el servicio autorizado o un empleado por estos designado decidirá sobre el reclamo de inmediato o dentro de los tres días hábiles en casos complicados. Este plazo no incluirá el periodo razonable necesario según el tipo de producto para la evaluación profesional del defecto.

La reclamación, incluyendo la corrección de los defectos deberá ser resuelta sin demora innecesaria, a más tardar a los 30 días a partir de la presentación de la reclamación, a menos que el vendedor o el servicio autorizado que resuelva el reclamo acuerde una extensión del plazo con el consumidor.

Al devolver el producto (renunciar al contrato), el consumidor está obligado a devolver también los accesorios y todos la documentación entregada con el mismo.

El consumidor no tiene derecho a recibir los componentes o las piezas defectuosas que hubiesen sido reemplazados al reparar el producto.

Todos los demás derechos del consumidor vinculados a la compra del producto no se verán afectados por las presentes condiciones de garantía.

Nota: La reclamaciones por daños al producto durante su transporte se rigen por el reglamento de reclamaciones del transportista.

Fabricante

Jindřich Valenta - Concept
Vysokomýtská 1800, 565 01 Choceň,
República Checa
CIF 13216660
tel.: + 420 465 471 400, fax: +420 465 473 304,
email: servis@my-concept.cz
www: www.my-concept.com

Detalles del producto

Modelo:	
Número de serie:	
Fecha de venta:	Sello y firma del vendedor:

Garanție

Producătorul (eventual importatorul) răspunde de faptul că produsul este în conformitate cu legislația și îndeplinește cerințele stabilite de normele tehnice aferente. De asemenea răspunde pentru faptul că produsul are caracteristicile pe care producătorul le-a descris în documentele legate de produs sau pe care consumatorul le-a presupus, ținând cont de natura produsului și pe baza reclamei producătorului, fiind responsabil și pentru faptul că produsul se potrivește scopului pe care producătorul l-a menționat sau pentru care se folosește un astfel de produs.

Termenul de garanție pentru calitatea produsului este de 24 luni de la preluarea produsului de către consumator.

Garanția nu include uzura produsului cauzată de utilizarea normală a acestuia. Consumatorul nu beneficiază de dreptul de garanție dacă înaintea preluării produsului a știut că produsul are defecțiuni sau dacă a cauzat el însăși defectul.

Garanția este exclusă în cazurile în care (în special):

- nu au fost respectate condițiile de instalare, exploatare și deservire a produsului, care sunt menționate în manualul de utilizare,
- defecțiunea a apărut din cauza deteriorării mecanice, termice sau chimice, prin scurtcircuitare, supratensiune în rețea sau instalare incorectă,
- defecțiunea a apărut prin intervenirea neautorizată a unei persoane terțe,
- defecțiunea a apărut la o calamitate naturală,
- defecțiunea a apărut ca urmare a unei întrețineri insuficiente sau necorespunzătoare, în contradicție cu manualul de utilizare, inclusiv defecțiunile cauzate de depunerile de apă și altele,
- a apărut modificarea culorii suprafețelor de încălzire sau zgârierea suprafețelor prin folosirea obișnuită,
- este vorba de modificările de aspect și funcționalitate cauzate de radiații solare, radiații termice sau de depunerile de apă sau altele,
- expiră durata de viață a unor părți ale produsului, de ex. a acumulatorului, becurilor etc.

Garanția nu include obiectele care au fost oferite gratuit împreună cu produsul (cadouri, obiecte de promovare, etc.).

Valorificarea reclamației

Reclamarea defecțiunii produsului trebuie valorificată fără o întârziere inutilă după depistarea acesteia, cel târziu însă înainte de expirare a perioadei de garanție.

Reclamarea produsului se valorifică de către consumator la vânzătorul la care a achiziționat produsul, eventual la oricare dintre service-uri autorizate a căror listă face parte din livrarea produsului, eventual care este menționat pe internet la adresa www.my-concept.com.

În cazul unei reclamații a produsului, acesta trebuie curățat în mod corespunzător și ambalat în siguranță, pentru a se evita deteriorarea la transportul acestuia în service-ul autorizat, în cazul în care produsul nu este predat personal.

Consumatorul are obligația de a dovedi încheierea contractului de vânzare-cumpărare prin prezentarea unui document de achiziționare a acestuia.

În același timp, la reclamația produsului consumatorul descrie defecțiunile reclamate și efectuează opțiunea dreptului la reclamare.

Soluționarea reclamației

În cazul în care este vorba de o defecțiune care poate fi eliminată, consumatorul are dreptul la eliminarea gratuită, la timp și reglementară a defecțiunii.

Dacă acest lucru nu este posibil, ținând cont de natura defecțiunii, consumatorul poate solicita livrarea unui produs nou fără defecțiuni (schimb), sau dacă defecțiunea este legată doar de o piesă a produsului, schimbul unei astfel de piese. Dacă însă, având în vedere natura defecțiunii, mai ales când defecțiunea poate fi eliminată fără întârziere, cerința de schimbare a produsului sau a componentei acestuia este neadekvată, consumatorul are dreptul la eliminarea gratuită a defecțiunii.

În cazul în care este vorba de o defecțiune care nu poate fi eliminată, eventual în cazul în care consumatorul are dreptul la schimbul produsului sau a componentei acestuia însă acest schimb nu este posibil, de ex. din motivul neexistenței acestui produs, consumatorul este îndreptățit să returneze produsul (reziliere la contract).

Consumatorul are dreptul la livrarea unui produs nou (schimb) sau la înlocuirea componentei produsului și în cazul în care defecțiunea poate fi eliminată, însă produsul nu poate fi folosit reglementar din cauza defecțiunilor repetate ale defecțiunii reparate sau în cazul unui număr mai mare de defecțiuni. În aceste cazuri consumatorul are dreptul la returnarea produsului (rezilierea la contract).

Dacă nu se ajunge la returnarea produsului (rezilierea la contract) sau dacă consumatorul nu valorifică dreptul de livrare a unui produs fără defecțiuni (schimb), la înlocuirea componentelor acestuia sau la repararea produsului, poate solicita o reducere adecvată. Consumatorul are dreptul la o reducere adecvată și în cazul în care nu-i poate fi livrat un produs nou fără defecțiuni, nu poate fi înlocuită componenta sau produsul reparat, precum și în cazul în care nu se ajunge la remediere într-un timp adecvat sau remedierea ar cauza consumatorului probleme semnificative.

Vanzătorul, service-ul autorizat sau muncitorul desemnat de acesta va hotărî despre reclamație imediat, în cazurile complicate în termen de trei zile lucrătoare. Această perioadă nu include perioada adecvată, în funcție de tipul produsului, necesară evaluării profesionale a defecțiunii.

Reclamația, inclusiv eliminarea defecțiunii, trebuie soluționată fără amânare inutilă, cel târziu în 30 de zile de la valorificarea reclamației, dacă vânzătorul sau service-ul autorizat care soluționează reclamația nu au convenit cu consumatorul asupra unei perioade mai lungi.

La returnarea produsului (rezilierea la contract) consumatorul trebuie să returneze de asemenea accesoriile produsului și toate documentele livrate împreună cu produsul.

Consumatorul nu are dreptul la livrarea pieselor și a componentelor defecte, care au fost înlocuite în cadrul reparației produsului.

Celelalte drepturi ale consumatorului, legate de achiziționarea produsului, nu sunt afectate de aceste condiții de garanție.

Notă: Reclamațiile produsului deteriorat în timpul transportului sunt reglementate de regulamentul de reclamații al transportatorului.

Producător

Jindřich Valenta - Concept
Vysokomýtská 1800, 565 01 Choceň,
Republica Cehă
CUI 13216660
tel.: + 420 465 471 400, fax: +420 465 473 304,
email: servis@my-concept.cz
www: www.my-concept.com

Date despre produs

Model:	
Numărul de fabricație:	
Data vânzării:	Ștampila și semnătura unității de vânzare:

EU PROHLÁŠENÍ O SHODĚ

Model výrobku / výrobek: Zvlhčovač vzduchu ZV2021

Typ: SPS-103W

Jméno a adresa výrobce: Jindřich Valenta – Concept
Vysokomýtská 1800
565 01 Choceň

Toto prohlášení o shodě se vydává na výhradní odpovědnost výrobce.

Předmět prohlášení: Výrobek je určen pro domácnost. Výrobek je určen ke zvlhčování vzduchu.

Výše popsany předmět prohlášení je ve shodě s příslušnými harmonizačními právními předpisy Evropské unie:

směrnice 2014/35/EU (LVD – elektrická zařízení nízkého napětí),

směrnice 2014/30/EU (EMC – elektromagnetická kompatibilita),

směrnice 2011/65/EU (RoHS – omezení nebezpečných látek),

směrnice 2014/53/EU (RED – Rádiova zařízení)

Frekvenční rozsah (MHz)	Max. výkon vysílače (dBm)
2412-2472 MHz	≤ 17,30 dBm

Příslušné harmonizované normy, které byly použity:

EN 60335-2-98:2003+A1:2005+A2:2008+A11:2019

EN 60335-1:2012+A11:2014+A13:2017+A1:2019+A14:2019+A2:2019

EN 62233:2008

EN 55014-1:2017

EN 301 489-1 V2.2.3

EN 301 489-17 V3.2.2

EN IEC 61000-3-2:2019

EN 61000-3-3:2013+A1:2019

EN 55014-2:2015

EN 300 328 V2.2.2

EN 62311:2020

concept

Jindřich Valenta – Concept
Vysokomýtská 1800, 565 01 Choceň
Tel.: 465 471 400 · Fax: 465 473 304
IČ: 13216660 · DIČ: CZ6702171377

Podepsáno a za jménem:

Místo a datum vydání: Choceň 8.6.2021

Jméno a funkce: Dominik Jehlička, Product engineer SDA



EU Declaration of conformity

Product / model Air Humidifier ZV2021
Type: SPS-103W

Name and address of manufacturer: Jindřich Valenta – Concept
Vysokomýtská 1800
565 01 Choceň

This declaration of conformity is issued under the sole responsibility of the manufacturer.

Subject of the declaration: The product is intended for household. The product is designed for humidification.

The product described above complies with the relevant harmonization legislation of the European Union:

directive 2014/35/EU (LVD),
directive 2014/30/EU (EMC),
directive 2011/65/EU (RoHS),
directive 2014/53/EU (RED)

Frequency range (MHz)	Max. Transmit power (dBm)
2412-2472 MHz	≤ 17,30 dBm

Relevant harmonized standards used:

EN 60335-2-98:2003+A1:2005+A2:2008+A11:2019
EN 60335-1:2012+A11:2014+A13:2017+A1:2019+A14:2019+A2:2019
EN 62233:2008
EN 55014-1:2017
EN 301 489-1 V2.2.3
EN 301 489-17 V3.2.2
EN IEC 61000-3-2:2019
EN 61000-3-3:2013+A1:2019
EN 55014-2:2015
EN 300 328 V2.2.2
EN 62311:2020

Signed and followed by the name:

In: Choceň 8.6.2021
Name and function: Dominik Jehlička, Product engineer SDA



concept
Jindřich Valenta – Concept
Vysokomýtská 1800, 565 01 Choceň
Tel.: 465 471 400 · Fax: 465 473 304
iČ: 13216660 · DIČ: CZ6702171377

CZ Seznam servisních míst

SK Zoznam servisných stredísk

PL Wykaz punktów serwisowych

HU Szolgáltatók listáját

HR Popis uslužnih mjesta

RO Lista unităților service

Česká republika

Název	Ulice	PŠČ	Město	Telefon/Fax	E-mail
Jindřich Valenta CONCEPT	Vysokomýtská 1800	565 01	Choceň	465 471 400 465 473 304	servis@my-concept.cz

Slovenská republika

Názov	Ulica	PŠČ	Mesto	Telefón/Fax	E-mail
SERVIS ABC s.r.o.	Štefánikova 50	949 03	Nitra	037/6526063	info@servisabc.sk
D-J service s.r.o.	Šebastovská 2530/5	080 06	Prešov	051/7767666	djservis@djservis.net
HOSPOL elektro spol. s r.o.	Rustaveliho 7	831 06	Bratislava	02/44889832	hospol@hospol.sk
T.V.A. servis s.r.o.	Južná trieda 48/D	040 01	Košice	055/6338501	tvaservis@tvaservis.sk
VILLA MARKET s.r.o.	Odborárov 49	052 01	Spišská Nová Ves	053/4421857	servis@villamarket.sk
ELSP0 BB s.r.o.	Internátna 2318/24	974 01	Banská Bystrica	048/4135535	objednavky@ elektroobchod-elspo.sk

Polska

Nazwa	Ulica	Kod	Miasto	Telefon	E-mail
CONCEPT POLSKA sp. z o.o.	Ostrowskiego 30	53-238	WROCLAW	071/339-04-44 w. 27	servis@my-concept.pl

Magyarország

Név	Utca	ZIP	Város	Telefon	E-mail
ASPICO KFT	Hűtőház u. 25.	H-9027	Győr	+36 96 511 291	info@aspico.hu

Hrvatska

Ime	Ulica	Poštanski	Grad	Telefon	E-mail
Horvat elektronika d.o.o.	Dravska 8	HR- 40305	Pušćine	+385 040 895 500	servis@horvat-elektronika. hr

România

Denumire	Strada	CP	Oraş	Telefon/Fax	E-mail
S.C. DEPANERO S.R.L.	Soseaua Orhideelor Nr.27-29 Sector 1	010953	Bucuresti	0310051784	office@depanero.ro service@depanero.ro

concept

CZ

Jindřich Valenta – Concept

Vysokomýtská 1800, 565 01 Choceň

Tel.: +420 465 471 400, Fax: +420 465 473 304

www.my-concept.cz

SK

CONCEPT Slovensko s.r.o.

Hurbanova 1563/23, 911 01 Trenčín

Tel.: +421 326 583 465, Fax: +421 326 583 466

www.my-concept.sk

PL

CONCEPT POLSKA sp. z o.o.

Ostrowskiego 30, 53-238 Wrocław

Tel.: +48 713 390 444, Fax: 713 390 414

www.my-concept.pl

HU

ASPICO KFT

H - 9027 Győr, Hűtőház u. 25.

Tel.: +36 96 511 291, Fax: +36 96 511 293

info@aspico.hu

LV

Verners VT Ltd.

Piedrujas iela 5a, Riga, Latvia

Tel. + 371 67021021, fakss + 371 67021000

e-pasts: info@verners.lv, www.verners.lv

HR

Horvat elektronika d.o.o.

Dravska 8, HR-40305 Pušćine

servis@horvat-elektronika.hr

Hotline: +385 040 895 500

RO

S.C. DANTE INTERNATIOANL S.A.

Soseaua Virtutii, nr. 148, Sector 6, Bucuresti

Tel.: 021.200.52.00, Fax.: 021.200.52.25