



Tag

Ultrazvukový zvlhčovač

Uživatelský manuál

DUUX®

Děkujeme, že jste si vybrali Duux.

Jsme rádi, že jste se rozhodli přečíst si manuál ke svému novému zvlhčovači vzduchu Duux! Mnoho uživatelů čtení manuálu zanedbá a snaží se vyřešit si vše po svém. Studie však ukazují, že lidé, kteří si manuál přečtou, se seznámí s produktem mnohem rychleji a efektivněji než ti, kteří se o to snaží metodou „pokus–omyl“.

Ve společnosti Duux věříme v důležitost komfortního a zdravého životního prostředí. Zlepšování Vaší pohody designem atraktivních, funkčních a efektivních produktů je vášní, která nás pohání každý den. S naší škálou inovativních produktů pro ošetření vzduchu si dáváme za cíl poskytnout Vám nejlepší možnou kvalitu vzduchu.

Díky svému kompaktnímu rozměru a stylovému vzhledu může být tento zvlhčovač použit v jakékoliv místnosti. Od kanceláře přes ložnici nebo kuchyni až po dětský pokoj. Tag nemá žádná omezení. Tag je typický svou značkou z hnědé kůže sloužící pro snadný přístup ke skrytému zásobníku na vodu. Díky ultrazvukové technologii vytváří ultrajemnou chladivou mlhu a využívá o 80 % méně energie než tradiční zvlhčovače. I s max. výstupem pro mlhu zajišťuje objem 2,5 l zásobníku na vodu až 10 hodin nepřetržitého provozu. Zvlhčovač vám dá včas vědět, kdy se nádrž vyprázdní, a automaticky se vypne. Dřevěné laminované nožičky dodávají každé místnosti styl.

Přečtěte si tento manuál pozorně, abyste ze zvlhčovače Tag získali maximum.

Obsah

1. Přehled produktu	4
2. Instalace & použití	5
3. Funkce	12
4. Údržba	13
5. Technické specifikace	17
6. Často kladené otázky	18

1. Přehled produktu

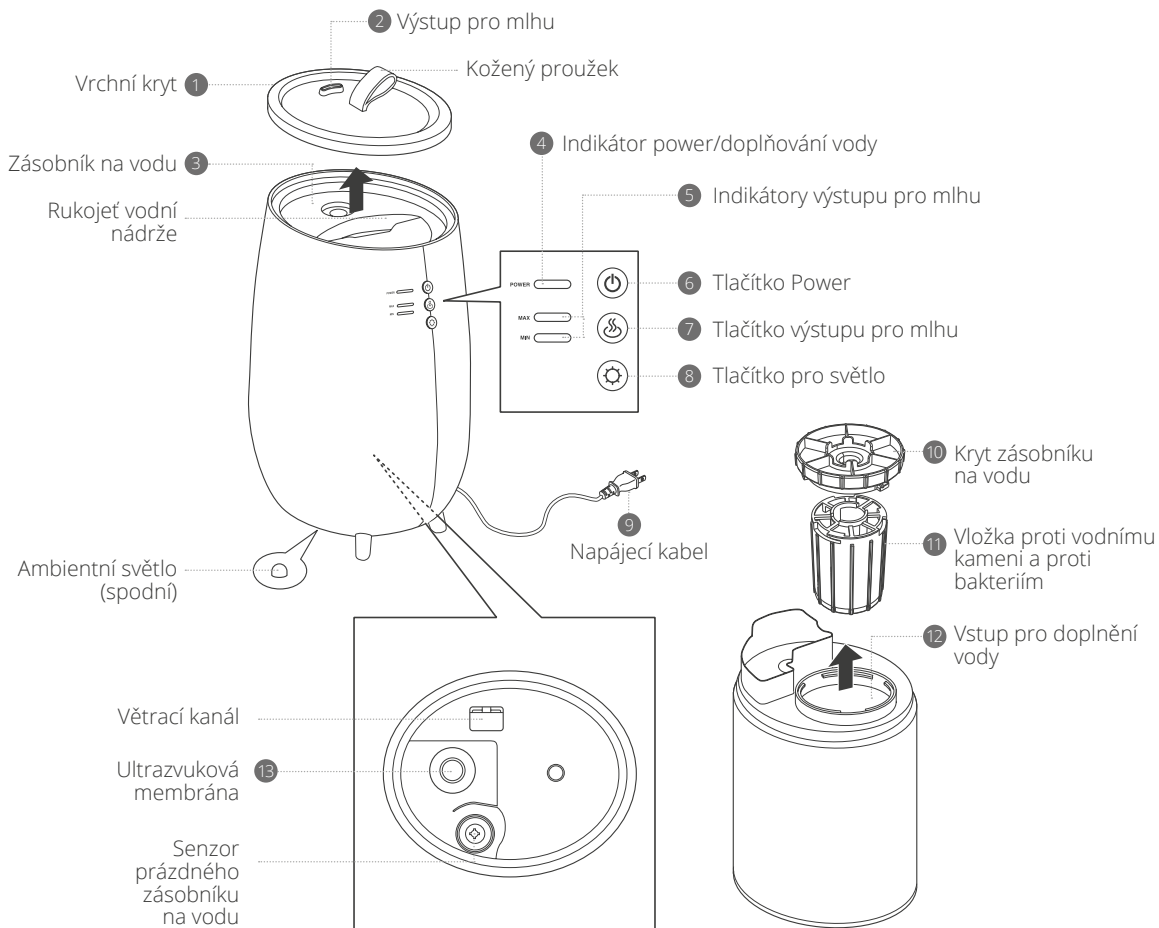

2. Instalace a použití

Poznámka: Věnujte prosím pozornost níže uvedeným pokynům a odděleným vloženým varovným rámečkům před použitím produktu.

Instalace

- Neumísťujte prosím zařízení tam, kde by vlhkost přímo zasahovala do záclon, nábytku, pokojových rostlin či dveří. Mlha by mohla způsobit skvrny a deformace.
- Umístěte zařízení na horizontální a stabilní povrch, jinak může dojít k vylévání vody.
- Nedávejte na místa, kde se pohybují pouze děti, jako je například dětský pokoj. Může to vést ke zranění či poruše, pokud by bylo zařízení převrženo nebo by na něj někdo šlápnul.
- Nedávejte prosím na místo, kam by mohly spadnout jiné předměty. Mohlo by dojít ke vznícení či poruše.
- Neumísťujte poblíž zařízení, která nejsou voděodolná, jako jsou počítače nebo smartphony. Mohlo by dojít ke vznícení či poruše.
- Nepoužívejte prosím zařízení v prostředí, které by mohlo zmrazit vodu v zásobníku. Pokud je voda v zásobníku již zmrzlá, nemanipulujte se zařízením, dokud led neroztaje. Mohlo by dojít ke vznícení či poruše.

Umístění

Umístěte prosím zařízení mimo zdi, okna a nábytek.

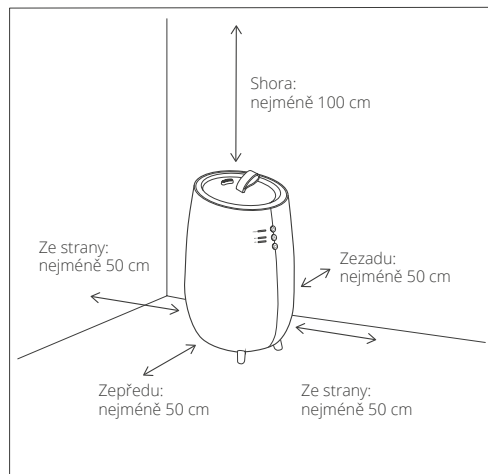

- I když je zařízení umístěno v dostatečné vzdálenosti od zdi či nábytku, pokud je používáno delší dobu na stejném místě, může se časem zašpinit. Doporučujeme pravidelné čištění. Pro pokyny k údržbě si prosím přečtete kapitolu 4.
- Vyhněte se prosím místům vystaveným přímému slunci. Je tu riziko, že by zařízení mohlo vyblednout.

- Pokud je zde interference s televizí, rádiem či jinými elektronickými přístroji, posuňte prosím zařízení na jiné místo.
- Při přemísťování zařízení jej prosím přesuňte se základnou, která je bezpečně upevněna.
- Příklad nemá funkci automatické úpravy vlhkosti. V místnostech s nižšími teplotami nebo vysokou vlhkostí se mohou snadno vytvářet mokré fleky na podlaze a kondenzace.
- Nastavte úroveň vlhkosti pomocí tlačítka pro mlhu, s ohledem na prostor, v němž je přístroj umístěn, a následně buď zvýšte pokojovou teplotu nebo vypněte přístroj.

Plnění zásobníku na vodu

⚠ Poznámka: Před vyjmutím zásobníku prosím zkontrolujte, že je napájení zařízení vypnuto.

- 1 Odejměte vrchní kryt. Podržte a zvedněte štítek na horním krytu při demontáži horního krytu.

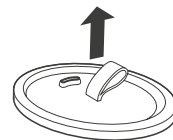

- 2 Vyjměte zásobník na vodu.

⚠ Pozor: Při zvedání nádrže na vodu zařízení nenaklánějte. Mohlo by to vést k vyliší zbývající vody v zařízení.

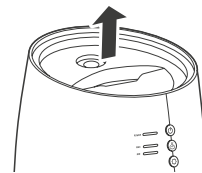

- 3 Otočte víko zásobníku vody proti směru hodinových ručiček a vyjměte ho z nádrže na vodu.

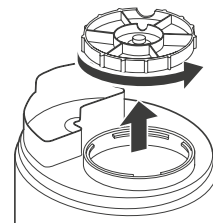

- 4 Nalijte vodu do zásobníku.

⚠ Poznámka: Doporučujeme používat destilovanou vodu. Při používání vody z vodovodu se zvyšuje riziko růstu bakterií a vodního kamene.

⊘ Pozor: Nepoužívejte horkou vodu. Mohla by zdeformovat tvar zásobníku na vodu.

- 5 Pacičky zásobníku na vodu jsou připojeny tak, aby pasovaly do vstupních řezů pro doplnění vody. Pevně jimi otočte ve směru hodinových ručiček, dokud se nezastaví.

⊘ Pozor: Pečlivě prosím zkontrolujte, že kryt zásobníku na vodu nebyl vložen diagonálně.

⊘ Pozor: Zkontrolujte prosím, zda je gumové těsnění na krytu nádrže správně připevněno.

- 6 Umístěte kryt víka vody zpět na zařízení poté, co jste pečlivě zkontrolovali, zda je nádrž na vodu správně na svém místě, a připojte kryt horní části.

⊘ Pozor: Ujistěte se, že jste po naplnění zásobníku vrátili horní kryt na své místo. Mlha nebude bez horního krytu účinně distribuována.

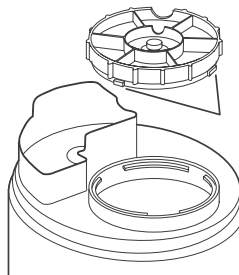
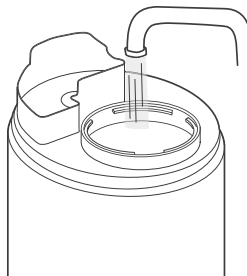

Zapojení produktu

- 1 Zapojte napájecí zástrčku do zásuvky. Indikátor Power / doplnění vody se rozsvítí červeně, když připojíte zástrčku do elektrické zásuvky.

⚠ **Pozor:**

- Nezapojujte zařízení do zásuvky ani nevykopujte zástrčku ze zásuvky a nepoužívejte zařízení, pokud máte mokré ruce.
- Pečlivě si usušte ruce před použitím zařízení, především po doplňování vody do zásobníku.
- Vyvarujte se zapojování zařízení pomocí jiných zástrček, multi-outlet zásuvek a prodlužovacích zásuvek.
- Nepoužívejte, pokud je adaptér svázaný.

- 2 Stiskněte tlačítko \odot Power. Indikátor Power / doplnění vody se rozsvítí modře a začne zvlhčovat minimálním výstupem mlhy /MIN). Spodní světlo se uzavře.

⚠ Poznámka: V nádrži není dostatek vody, pokud se světlo na indikátoru Power / doplnění vody změní z modré na červenou okamžitě po zapnutí přístroje. Vyndejte zásobník a naplňte jej vodou (viz kapitola 2).

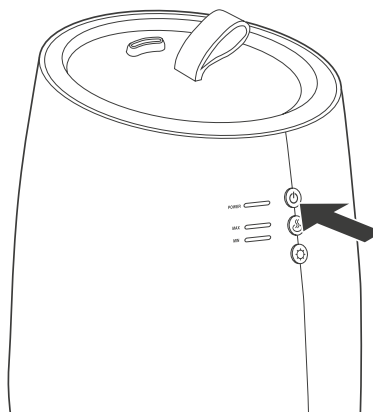
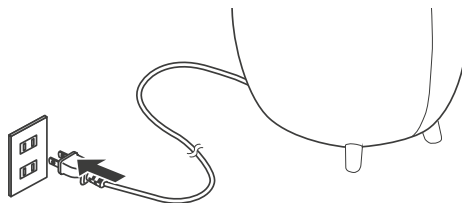



⚠ Poznámka: Indikátor Power / doplnění vody bude blikat červeně, pokud během používání není v zásobníku dostatek vody.

- 3 Po použití stiskněte vypínač pro vypnutí zařízení a vytáhněte zástrčku.

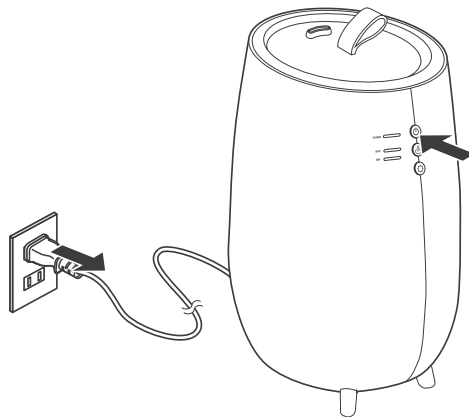
⚠ Pozor: Při odpojování síťové zástrčky nezapomeňte zástrčku přidržovat. Taháním kabelu za účelem vyjmutí zástrčky může dojít k poškození kabelu.



Nastavení výstupu pro mlhu

- 1 Stiskněte tlačítko  Power, abyste zařízení zapnuli. Indikátor Power / doplnění vody se rozsvítí modře a začne zvlhčovat minimálním výstupem mlhu (MIN). Spodní světlo se uzavře.
- 2 Stisknutím tlačítka  mlhy změňte intenzitu mlhy. Intenzita mlhy se přepíná z MAX (maximum) na MIN (minimum) a zpět, vždy při stisknutí spínače mlhy. Zapnutý displej výstupu mlhy svítí. Výstup mlhy bude vždy při zapnutí napájení na MIN (minimum), a to i v případě, že byl před výpadkem výstup mlhy nastaven na MAX (maximum).

 **Pozor:** *Budte opatrní, abyste předešli nadměrné vlhkosti. Mokrý podlahy od kondenzace se mohou vytvářet vlivem prostředí a podmínek použití zařízení. Přístroj nastavte pečlivě, nebo ho vypněte.*

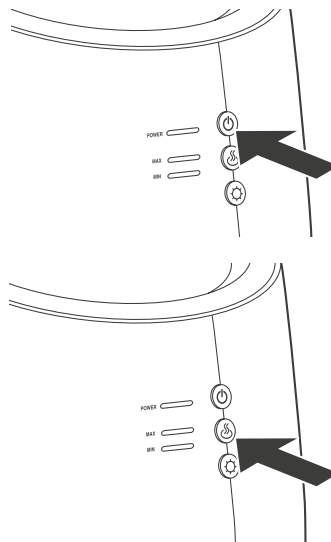

Nastavení spodního světla

- 1 Stiskněte tlačítko  pro světlo. Když je zařízení zapnuto, světlo se automaticky rozsvítí. Světlo se znovu rozsvítí po opětovném zapnutí, i když bylo dříve vypnuto.

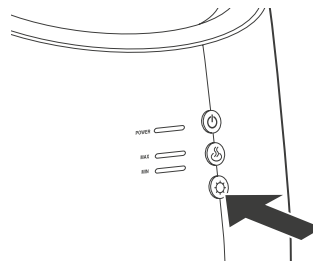

Použití aromaterapie

- 1 Odejměte zásobník na vodu (pro detailní pokyny viz kapitolu 2) a sundejte kryt zásobníku.
- 2 Nalijte do zásobníku na vodu aromatický olej.

 **Pozor:** Nikdy nelijte do zásobníku na vodu nic jiného než vodu a aromatické oleje.

 **Pozor:** Přímé lití aromatického oleje do zásobníku na vodu představuje jedinečnou vlastnost tohoto produktu. V závislosti na aromatickém oleji, který používáte, se však mohou tvořit skvrny na stěnách zásobníku na vodu. Navíc v zásobníku na vodu může zůstat parfemace z oleje. Berte toto prosím na vědomí před použitím aromaterapie.

 **Pozor:** Používejte pouze aromatické oleje, které jsou speciálně navrženy pro použití v ultrazvukových zvlhčovačích.

- 3 Vraťte zásobník do zařízení.

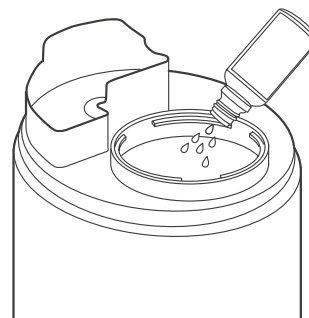

3. Funkce

⚠ Poznámka: Viz přehled produktu (kapitola 1).

1 Vrchní kryt

Design zařízení umožňuje efektivní šíření mlhy. Vždy, když zařízení používáte, nechávejte kryt na svém místě. Při demontáži horního krytu přidržte a zvedněte štítek na horním krytu.

2 Výstup pro mlhu

Odtud vychází mlha. Blokování výstupu může způsobit poruchu.

3 Zásobník na vodu

Odejměte zásobník na vodu ze zařízení a naplňte ho vodou.

4 Indikátor Power / doplňování vody

Modré světlo signalizuje, že je zařízení zapnuto. Pokud světlo bliká červeně, je potřeba doplnit vodu.

5 Indikátory výstupu pro mlhu

Vybraný výstup pro mlhu svítí. Minimální objem mlhy (MIN) je nastaven jako výchozí nastavení.

6 Tlačítko Power

Zapíná a vypíná zařízení, kdykoliv ho stisknete.

7 Tlačítko pro výstup pro mlhu

Kdykoliv tlačítko stisknete, můžete přepínat mezi MAX (maximum) a MIN (minimum) objemu mlhy.

⚠ Pozor: Dávejte prosím pozor, aby nedošlo k převlhčení. V závislosti na velikosti místnosti, prostředí a použití mohou vzniknout mokré podlahy kvůli kondenzaci.

8 Tlačítko pro světlo

Každé stisknutí tohoto tlačítka může vypnout a zapnout spodní světlo.

9 Napájecí kabel

Zapojte zástrčku přímo do zásuvky ve zdi.

10 Kryt zásobníku na vodu

Když doplňujete vodu, odejměte prosím kryt. Po doplnění vody kryt pevně uzavřete.

11 Vložka proti vodnímu kameni a bakteriím

Tato vložka zmírní tvrdost vody a předchází bílému prachu tvořenému ultrazvukovou mlhou. Odstraňuje také bakterie z vody a zajišťuje hygienický výstup pro mlhu.

12 Vstup vody

Použijte tento vstup pro doplnění vody.

13 Ultrazvuková membrána

Mlha se tvoří pomocí ultrazvukových vln. Pomocí tlačítka pro mlhu můžete nastavit množství mlhy.

⚠ Pozor: Pravidelně čistěte zařízení pro dlouhodobé používání. V závislosti na tvrdosti místní vody z vodovodu doporučujeme používat destilovanou vodu.

4. Údržba

⚠ **Důležité:** Ujistěte se, že jste vypojili napájecí zástrčku z výstupu před tím, než začnete vykonávat údržbu.

⚠ **Důležité:** Neponořujte ani nenamáchejte napájecí zástrčku či zařízení do vody.

⚠ **Důležité:** Doporučujeme provádět denní údržbu, aby se předešlo růstu bakterií a vodního kamene uvnitř zásobníku na vodu.

Každodenní údržba

- 1 Přepněte napájecí tlačítko do modu OFF a odejměte napájecí zástrčku.
- 2 Odejměte ze zařízení vrchní kryt a filtr.
- 3 Odejměte ze zařízení zásobník na vodu a vylijte ze zásobníku zbývající vodu.
- 4 Nalijte do zásobníku malé množství vody, pevně uzavřete kryt a zatřeste se zásobníkem, aby se propláchnul.

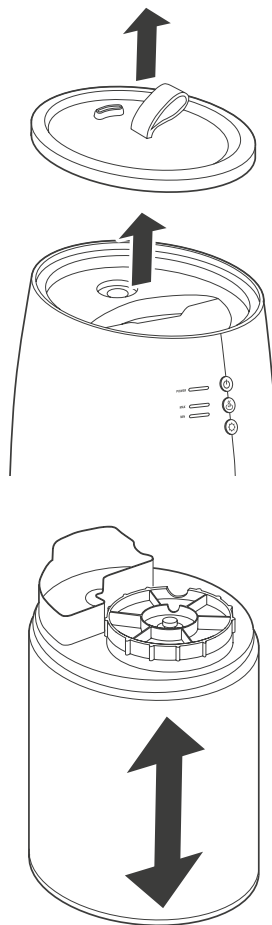

Týdenní údržba

⚠ Poznámka: Pokud používáte zařízení souvisle více dnů, proveďte jednou týdně údržbu podle následujícího postupu. Pokud se tento typ údržby neuskuteční, může se z vnitřní strany tvořit vodní kámen a zkrátit životnost zařízení nebo to může způsobit poruchu. Navíc, pokud je zařízení nadále používáno bez údržby, může to vést k růstu bakterií a plísňízápachu.

- 1 Přepněte napájecí tlačítko do modu OFF a odejměte napájecí zástrčku.
- 2 Odejměte vrchní kryt zásobníku na vodu.
- 3 Odstraňte zbývající vodu ze zásobníku i ze spodní části zařízení.
- 4 Dejte na měkkou houbičku prostředek na mytí nádobí a umyjte povrch zařízení i zásobník na vodu.
- 5 Zásobník dobře vypláchněte, aby v něm nezůstal žádný mycí prostředek, a celý ho důkladně vysušte.
- 6 Jemně vyčistěte povrch ultrazvukové membrány měkkým, suchým hadříkem.
- 7 Po namočení měkkého hadříku do vlažné vody vyčistěte a utřete špínu vespod a po stranách.

⚠ Upozornění: Nepoužívejte kovové drátěnky, melaminové houby, lešticí přípravky ani rozpouštědla jako benzen, ředidlo, alkohol či jiné.

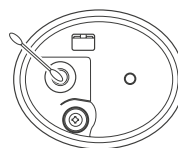
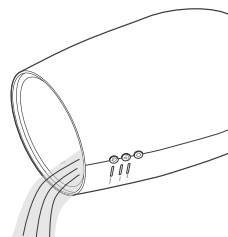
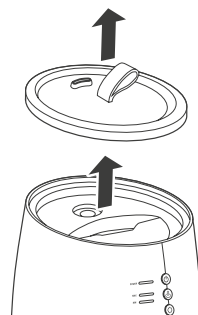

Údržba před uložením

Před uložením zařízení proveďte prosím následující údržbu:

- ➊ Postupujte podle stejných pokynů jako v části „Týdenní údržba“.
- ➋ Před sestavením každý komponent vysušte
- ➌ Zkontrolujte, zda jsou všechny součásti zcela vysušené, poté zařízení sestavte a uložte jej.

Náhradní díly

Náhradní díly a příslušenství jsou k dispozici v místě prodeje či u lokálního distributora.

Okamžité zvlhčení
chladiivou mlhou
na nožičkách.

5. Technické specifikace

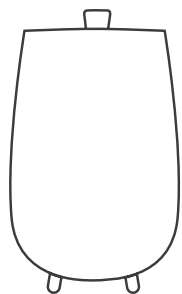

260 mm

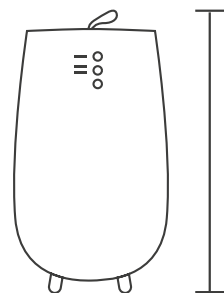

312 mm

193 mm



Váha:
1,5 kg



Spotřeba energie:
14–20 W



Kapacita zásobníku na vodu:
2,5 L



Oblast účinnosti:
30 m²



Výstup pro mlhu:
250 ml/h



Max. doba chodu:
6–10 h



Délka napájecího kabelu:
1,5 m



Hlavní materiály:
ABS, PP



Číslo modelu:
DXHU03

Vzhled a specifikace
zařízení se
mohou změnit
bez předchozího
upozornění.

6. Často kladené otázky

- **Indikátor Power / doplnění vody nesvítí a mlha nevychází.**

- Je napájecí zástrčka plně zasunuta do zásuvky?
- Došlo k výpadku proudu?

- **Indikátor Power / doplnění vody je červený a napájení je vypnuté, i když je tlačítko Power stisknuté.**

- V zařízení není dostatek vody. Doplněte prosím zásobník vodou.

- **Chod zařízení doprovází zvláštní zvuky.**

- Zvuk „bublání“ vychází z hlavního tělesa. Tento zvuk vytváří voda dodávaná ze zásobníku do hlavního tělesa a neznamena to, že je výrobek vadný.

- **Z vyjmutého zásobníku vychází zvláštní zvuk.**

- Když vyjmete prázdný nebo téměř prázdný zásobník na vodu z hlavního tělesa, může být ze zásobníku slyšet abnormální zvuk. Tento zvuk souvisí s tlakem uvnitř zásobníku na vodu a neznamena to, že je výrobek vadný.

- **Mlhu není vidět, i když je zařízení zapnuté.**

- Svítí displej Power / doplnění vody červeně?

Pokud svítí červeně, není v zařízení dostatek vody. Naplňte prosím zásobník vodou.

- V závislosti na rovnováze mezi pokojovou teplotou a vlhkostí nemusí být mlha viditelná.

- **Intenzita mlhy se přepne na MIN (minimum), i když se nepoužívá.**

- Bylo zařízení znovu zapnuto? Výchozí intenzita mlhy bude MIN (minimum), pokud bude napájení znovu zapnuto, a to i v případě, že by byla před opětovným zapnutím spuštěna maximální intenzita (maximum).

- **Spodní světlo svítí, i když se nepoužívá.**

- Bylo znovu zapnuto napájení? Po zapnutí napájení se indikátor rozsvítí, i když je spodní světlo vypnuto.

- **Podlaha je mokrá. / Ze zařízení uniká voda.**

- Je podlaha kvůli nadměrné vlhkosti mokrá? Mokré podlahy od mlhy se mohou vytvářet vlivem prostředí a podmínek použití zařízení. Přepněte prosím intenzitu mlhy na MIN (minimum), zařízení nastavte pečlivě, nebo ho vypněte.
- Jedinečnou vlastností ultrazvukového zvlhčovače je to, že i když má silnou zvlhčovací schopnost, mlha, která se tvoří, je lehká, a proto se do okolního prostředí nevsakuje.

- **Jak často bych měl/a měnit vložku proti vodnímu kameni a bakteriím?**
- V závislosti na použití a tvrdosti vody doporučujeme vyměnit vložku každých 3 až 6 měsíců. Důrazně doporučujeme vložku používat, protože prodlouží životnost Vašeho zařízení.

Bezpečnostní pokyny

ⓘ **Varování:** *Přečtěte si následující pokyny před používáním zařízení!*

- Toto zařízení smí být použito pouze v souladu s návodem k použití a následujícími pokyny.
- Před použitím zařízení prohlédněte, zda není poškozené a zda odpovídá popisu v návodu. V případě jakéhokoliv problému zařízení nepoužívejte a kontaktujte svého dodavatele nebo prodejce.
- Před použitím se seznamte se všemi funkcemi zařízení, jak je popisuje návod k použití.
- Složení a zapojení zařízení smí provádět pouze dospělá osoba. Zařízení obsahuje malé části, zabraňte kontaktu s dětmi při jeho skládání a zapojování.
- Zařízení skladujte a používejte v okolních teplotách 10–40 stupňů Celsia.
- Zařízení umístěte do stabilní vodorovné polohy a nikdy s ním nehýbejte, pokud je připojeno k elektrické síti.
- Zabraňte styku dětí s kabely zařízení.
- Ujistěte se, že nedojde k poškození kabelů zařízení, a dejte si pozor na zakopnutí a přepadnutí přes tyto kabely.
- Nezapojujte zařízení během bouřky.
- Nezakrývejte zařízení např. látkami, ručníkem nebo dekou, ani na zařízení nic nepokládejte.
- Zařízení nezapojujte k prodlužovacím kabelům s vlastním adaptérem.
- Neotvírejte a nerozebírejte zařízení, když je připojeno k elektrické síti. Nikdy nerozebírejte části zařízení jiným způsobem, než je uvedeno v návodu, rozebrání a opravu smí provést pouze autorizovaný servis.
- Nepoužívejte zařízení v blízkosti zdroje vody.
- Neumísťujte zařízení v blízkosti tepelných zdrojů.
- Nevystavujte zařízení přímým slunečním paprskům.
- Používejte pouze přiložené nabíječky a adaptéry. Při použití jiných nabíječek a adaptérů může dojít k poškození zařízení. Zkontrolujte, zda se napětí vyznačené na adaptéru shoduje s napětím vaší rozvodné sítě, než do ní adaptér zapojíte.
- Zabraňte styku napájecího zdroje, nabíječky nebo zástrčky kabelu s ostrými nebo kovovými předměty a tekutinami.
- Zabraňte kontaktu zařízení s tekutinou jiným způsobem, než je uvedeno v návodu, mohlo by dojít k poškození zařízení a k úrazu elektrickým proudem.

- USB konektor nebo zástrčku kabelu adaptéru zasuňte zcela do zásuvky. Nedostatečné zasunutí může způsobit zkrat.
- Vždy odpojte zařízení ze sítě, pokud ho nepoužíváte.

Navrženo v Nizozemí společností Duux International BV. Vyrobeno v Číně.
Duux International BV, P.O. Box 145, 5400 AC Uden Netherlands, www.duux.com

© 2016 Duux. Všechna práva vyhrazena.
DUUX® je obchodní značka Duux International BV, která je registrovaná v EU a jiných zemích.
Uvedená značka patří výhradně následujícím majitelům.

Specifikace lze změnit bez předchozího upozornění.

duux®



Tag

Ultrazvukový zvlhčovač

Uživatelský manuál

DUUX®

Ďakujeme, že ste si vybrali Duux.

Tešíme sa, že ste sa rozhodli prečítať si príručku pre váš nový ultrazvukový zvlhčovač Tag! Mnohí používatelia zanedbávajú čítanie príručky a snažia sa všetko vyriešiť sami. Štúdie však ukazujú, že ľudia, ktorí čítajú príručku, sa zoznámia s výrobkom oveľa rýchlejšie a efektívnejšie než tí, ktorí skúšajú metódu „pokus–omyl“.

V spoločnosti Duux veríme v dôležitosť pohodlného a zdravého životného prostredia. Zlepšenie vašej pohody tým, že navrhujeme atraktívne, funkčné a efektívne produkty, je naše poslanie, ktorá nás každodenne usmerňuje. S našou škálou inovatívnych produktov pro ošetření vzduchu si dávame za cieľ poskytnout Vám najlepšiu možnú kvalitu vzduchu.

Vďaka svojej kompaktnej veľkosti a štýlovému vzhľadu sa tento zvlhčovač môže používať v každej miestnosti. Z kancelárie cez spálňu alebo kuchyňu do detskej izby. Značka nemá žiadne obmedzenia. Značka je typická pre značku s hnedou kožou pre ľahký prístup k skrytej nádrži na vodu. Vďaka ultrazvukovým technológiám produkuje ultrajemnú chladnú hmlu a používa o 80 % menej energie ako tradičné zvlhčovače. I s maximálnym výkonom pre hmlu poskytuje 2,5 l nádrže na vodu až do 10 hodín nepretržitej prevádzky. Zvlhčovač vás oznamuje, keď je nádrž prázdna a automaticky sa vypne. Drevené laminované nohy dávajú každému miestu štýl.

Prečítajte si pozorne túto príručku, aby ste zo zvlhčovača Tag získali maximum.

Obsah

1. Prehľad produktu	24
2. Inštalácia & použitie	25
3. Funkcie	32
4. Údržba	33
5. Technické špecifikácie	37
6. Často pokladané otázky	38

1. Prehľad produktu

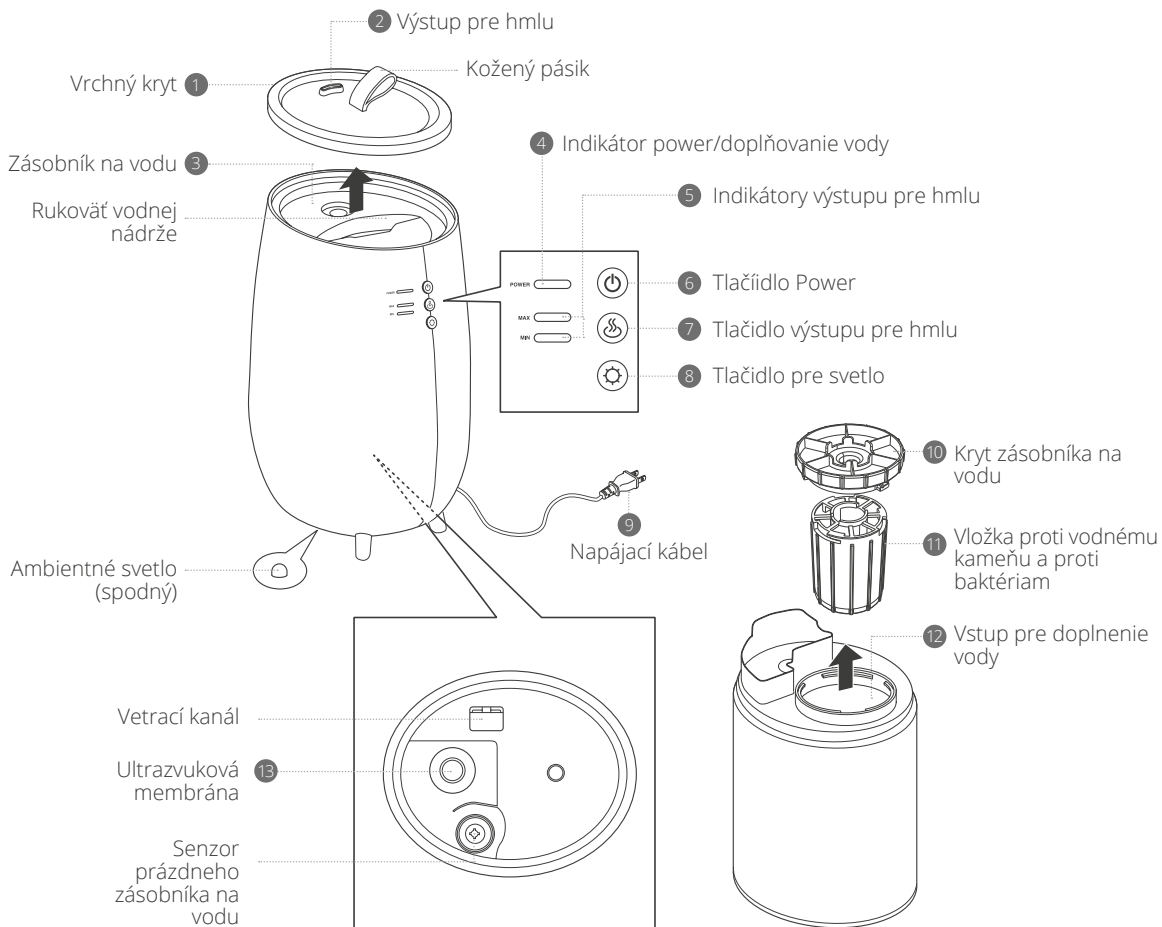

2. Inštalácia a použitie

⚠ Poznámka: Pred použitím produktu dbajte na pokyny uvedené nižšie a oddelené vložené výstražné rámce.

Inštalácia

- Neumiestňujte zariadenie tam, kde vlhkosť priamo zasahuje do závesov, nábytku, domov alebo rastlín. Hmla môže spôsobiť škvrny a deformácie.
- Umiestnite zariadenie na vodorovný a stabilný povrch, inak môže dôjsť k vyliatiu vody.
- Neumiestňujte na miesta, kde sa pohybujú iba deti, napríklad detská izba.
- To môže viesť k poraneniu alebo poruche, ak sa zariadenie prevráti alebo na zariadenie niekto šlapne.
- Neumiestňujte, kde by mohli na neho padnúť iné predmety. Môže to spôsobiť požiar alebo poruchu.
- Neumiestňujte v blízkosti zariadení, ktoré nie sú vodeodolné, ako sú počítače alebo smartphony. Môže to spôsobiť požiar alebo poruchu.
- Nepoužívajte prístroj v prostredí, ktoré by mohlo zmraziť vodu v zásobníku. Ak je voda v nádrži už zmrazená, nepracujte s prístrojom, kým sa ľad neroztopí. Môže to spôsobiť požiar alebo poruchu.

Umiestnenie

Umiestnite prosím zariadenie mimo steny, okna a nábytku.

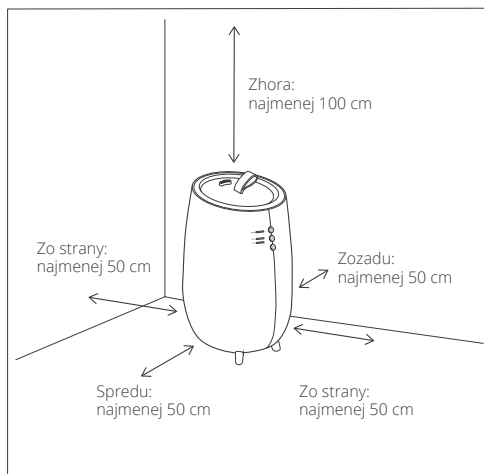

- Aj keď je zariadenie umiestnené v dostatočnej vzdialenosti od stien alebo nábytku, pokiaľ sa používa dlhší čas na tom istom mieste, môže sa časom znečistiť. Odporúčame pravidelné čistenie. Pokyny pre údržbu nájdete v kapitole 4.
- Vyhnite sa miestam vystaveným priamemu slnečnému žiareniu. Hrozí nebezpečenstvo, že zariadenie môže vyblednúť.

- Ak dôjde k interferencii s televízorom, rádiom alebo iným, presuňte zariadenie na iné miesto.
- Pri premiestňovaní zariadenia prosím presuňte ho aj so základňou, ktorá je bezpečne pripevnená.
- Zariadenie nemá automatickú funkciu úpravy vlhkosti. V miestnostiach s nižšou teplotou alebo vysokou vlhkosťou sa ľahko vytvárajú mokré škvrny na podlahe a kondenzácia.
- Nastavte úroveň vlhkosti pomocou hmlového tlačidla a berte do úvahy oblasť, v ktorej je zariadenie umiestnené, potom zvyšte teplotu v miestnosti alebo vypnite prístroj.

Plnenie zásobníka na vodu

⚠ Poznámka: Pred vybratím zásobníka sa uistite, že je napájanie vypnuté.

- 1 Odstráňte horný kryt.
Podržte a zdvihnite štítok na hornom kryte pri demontáži horného krytu.

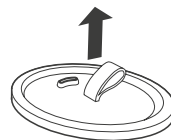

- 2 Vymeňte zásobník na vodu.

⚠ Pozor: Pri zdvíhaní nádrže na vodu nenakláňajte zariadenie. Mohlo by dôjsť k vyliatiu zvyšnej vody v zariadenia.

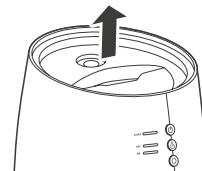

- 3 Otočte kryt zásobníka vody proti smeru hodinových ručičiek a vyberte ho z nádrže na vodu.

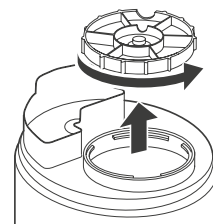

- 4 Do zásobníka nalejte vodu.

⚠ **Poznámka:** Odporúčame používať destilovanú vodu. Pri použití vody z vodovodu sa zvyšuje riziko vzniku baktérií a vodných kameňa.

⚠ **Upozornenie:** Nepoužívajte horúcu vodu. Mohlo by to zdeformovať tvar zásobníka na vodu.

- 5 Nožičky zásobníka na vodu sú pripojené tak, aby pasovali do vstupných častí pre doplnenie vody. Pevne nimi otočte v smere hodinových ručičiek, kým sa nezastavia.

⊘ **Pozor:** Uistite sa, že kryt nádrže na vodu nie je vložený diagonálne.

⊘ **Pozor:** Skontrolujte, či je gumové tesnenie na kryte nádrže správne pripevnené.

- 6 Umiestnite kryt veka vody vodného krytu späť na zariadenie potom, čo ste dôkladne skontrolovali, či je nádrž na vodu správne na svojom mieste a pripojte kryt hornej časti.

⊘ **Pozor:** Po naplnení zásobníka vráťte horný kryt na miesto. Hmla nebude účinne distribuovaná bez horného krytu.

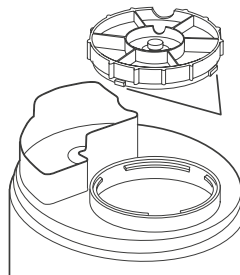
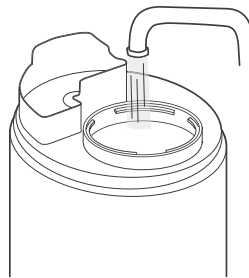

Zapojenie produktu

- 1 Zapojte sieťovú zástrčku do zásuvky. Indikátor napájania / vody svieti na červeno, keď zástrčku zapojíte do elektrickej zásuvky.

⚠ **Pozor:**

- *Nepripájajte prístroj ani neodpojujte prístroj a nepoužívajte ho, ak máte mokré ruky.*
- *Pred použitím zariadenia si dôkladne osušte ruky, najmä po doplnení vody v zásobníku.*
- *Vyvarujte sa zapájania zariadení pomocou iných zástrčiek, multi-outlet zásuviek a predĺžovacích zásuviek.*
- *Nepoužívajte, ak je adaptér zviazaný.*

- 2 Stlačte tlačidlo \odot Power. Indikátor Power / vody sa rozsvieti na modro a začne zvlhčovať pri minimálnom výstupe hmly / MIN). Spodné svetlo sa zatvorí.

⚠ Poznámka: *V nádrži nie je dostatok vody, ak sa kontrolka napájania / náplň vody zmení z modrej na červenú ihneď po zapnutí. Vyberte zásobník a naplňte ho vodou (pozri kapitolu 2).*

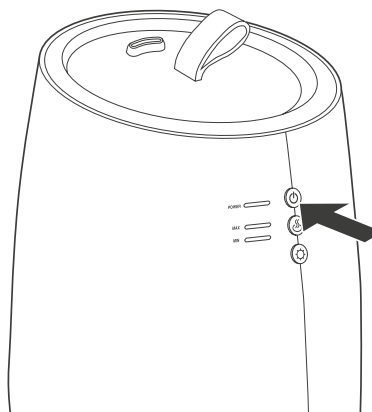

⚠ Poznámka: Indikátor napájania / vody bude blikať na červeno, ak počas používania nie je v nádrži dostatok vody.

- 3 Po použití stlačte spínač Φ , aby ste zariadenie vypol a vytiahnite zástrčku.

⚠ Pozor: Pri odpojovaní sieťovej zástrčky nezabudnite pridržiavať zástrčku. Ťahaním káblu za účelom vybratia zástrčky, môže dôjsť k poškodeniu kábla.

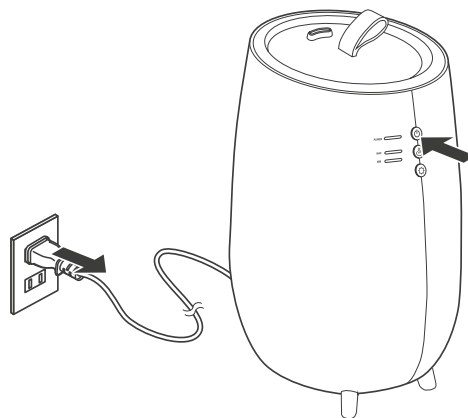

Nastavenie výstupu pre hmlu

- 1 Stlačením tlačidla Napájanie zapnete zariadenie. Indikátor napájania / vody sa rozsvieti modro a začne zvlhčovať pri minimálnom výstupe hmly (MIN). Spodné svetlo sa zatvorí,
- 2 Stlačte tlačidlo ☁ hmla na zmenu intenzity hmly. Intenzita hmly sa prepína z MAX (maximálne) na MIN (minimálne) a späť, vždy keď je stlačený spínač hmly. Zapnutý displej výstupu hmly svieti. Výstup hmly bude vždy pri zapnutí napájania na MIN (minimum), dokonca aj vtedy, keď pred výpatkom výstupu hmly bol nastavený na hodnotu MAX (maximum).

⚠ **Pozor:** Dbajte na to, aby ste zabránili nadmernej vlhkosti. Mokrú podlahu z kondenzácie môžu vzniknúť vplyvom prostredia a za podmienok používania zariadenia. Zariadenie nastavte opatrne alebo ho vypnite.

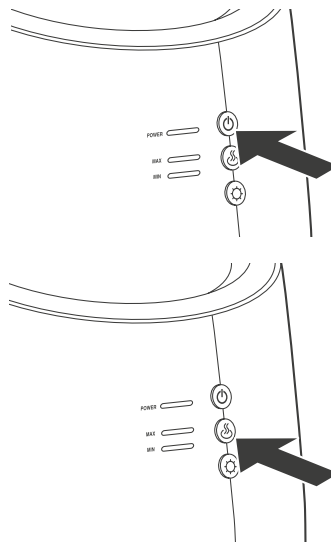

Nastavenie spodného svetla

- 1 Stlačte tlačidlo  osvetlenia. Keď je zariadenie zapnuté, svetlo sa automaticky zapne. Po opätovnom zapnutí sa kontrolka rozsvieti, aj keď bola predtým vypnutá.

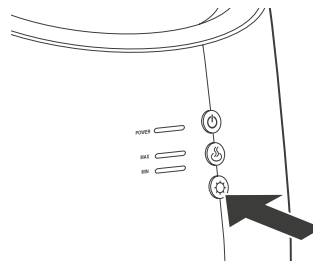

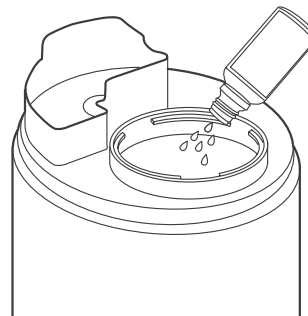

Použitie aromaterapie

- 1 Odstráňte nádrž na vodu (podrobnejšie pokyny nájdete v kapitole 2) a odstráňte kryt zásobníka.
- 2 Do nádrže na vodu nalejte aromatický olej.



 **Pozor:** Nikdy nenalievajte vodu a aromatické oleje do nádrže na vodu.

 **Pozor:** Priamym nalievaním aromatického oleja do zásobníka na vodu je jedinečná vlastnosť tohto výrobku. V závislosti od použitého aromatického oleja sa však môžu vytvárať škvrny na stenách zásobníka na vodu. Okrem toho parfumový olej môže zostať vo vodnej nádrži. Berte to prosím na vedomie pred použitím aromaterapie.

 **Pozor:** Používajte len aromatické oleje, ktoré sú špeciálne navrhnuté na použitie v ultrazvukových zvlhčovačoch.

- 3 Vraťte zásobník do zařízení.

3. Funkcie

⚠ Poznámka: Pozrite si *Prehľad produktu (kapit. 1)*.

1 Horný kryt

Konstruktúra zariadenia umožňuje efektívne šírenie hmy. Pri používaní zariadenia vždy ponechajte kryt na mieste. Pri demontáži horného krytu držte a zdvihnite štítok na hornom kryte.

2 Výstup pre hmlovinu

To je miesto, kde vychádza hmla. Blokovanie výstupu môže spôsobiť poruchu.

3 Nádrž na vodu

Vytiahnite nádržku na vodu z prístroja a naplňte ju vodou.

4 Indikátor napájania / nabíjania vody

Modré svetlo znamená, že zariadenie je zapnuté. Ak svetlo bliká červeno, je potrebné pridať vodu.

5 Indikátory výstupu hmy

Zvolený výstup hmy je zapnutý. Minimálny hmlový zvuk (MIN) je nastavený ako predvolené nastavenie.

6 Tlačidlo napájania

Zapína a vypína zariadenie vždy, keď ho stlačíte.

7 Tlačidlo výstupu mlieka

Kedykoľvek stlačíte tlačidlo, môžete prepínať medzi maximálnou a maximálnou minimálnou hlasitosťou.

⚠ Pozor: *Dávajte pozor, aby nedošlo k prevlhčeniu. V závislosti od veľkosti miestnosti, prostredia a používania môže dôjsť k kondenzácii vlhkých podláh.*

8 Tlačítko pro světlo

Každým stlačením tohto tlačidla môžete vypnúť a zapnúť spodné svetlo.

9 Sieťový kábel

Pripojte zástrčku priamo do elektrickej zásuvky.

10 Kryt nádrže na vodu

Pri pridávaní vody odstráňte kryt. Po naplnení vody pevne zatvorte veko.

11 Anti-scale pad a baktérie

Táto podložka znižuje tvrdosť vody a zabraňuje bielym práškom pred ultrazvukovou hmlou. Rovnako odstraňuje baktérie z vody a poskytuje hygienický výkon pri hmla.

12 Prívod vody

Použite tento prívod vody.

13 Ultrazvuková membrána

Hmla je tvorená ultrazvukovými vlnami. Pomocou tlačidla pre mlieko nastavte množstvo mly.

⚠ Pozor: *Pravidelne čistite zariadenie pre dlhodobé používanie. V závislosti od tvrdosti miestnej vody z vodovodu odporúčame používať destilovanú vodu.*

4. Údržba

⚠ **Dôležité:** Uistite sa, že ste vypojili napájaciu zástrčku z výstupu pred tým, než začnete vykonávať údržbu.

⚠ **Dôležité:** Neponárajte ani nenamáčajte sieťovú zástrčku ani zariadenie do vody.

⚠ **Dôležité:** Odporúčame vykonávať každodennú údržbu, aby sa zabránilo rastu baktérií a vodného kameňa vo vnútri zásobníka na vodu.

Každodenná údržba

- 1 Prepnite hlavný vypínač do režimu OFF a odpojte sieťovú zástrčku.
- 2 Odstráňte horný kryt a filter zo zariadenia.
- 3 Odstráňte nádrž na vodu a vypúšťajte zvyšnú vodu zo zásobníka.
- 4 Nalejte malé množstvo vody do nádoby, pevne zatvorte kryt a pretrepte kontajner na opláchnutie.

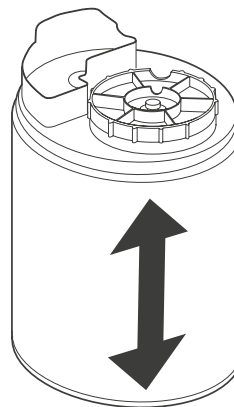
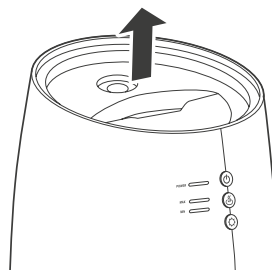
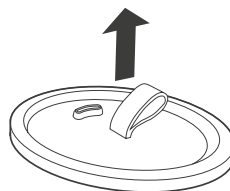

Týždenná údržba

⚠ Poznámka: Ak zariadenie používate nepretržite niekoľko dní, vykonajte údržbu raz za týždeň nasledovne. Ak sa tento typ údržby neuskutoční, môže z vnútra vytvoriť vodný kameň a skrátiť životnosť prístroja alebo môže spôsobiť poruchu. Okrem toho, ak sa zariadenie stále používa bez údržby, môže to viesť k rastu baktérií a zápachu.

- 1 Prepnite hlavný vypínač do režimu OFF a vyberte ho sieťová zástrčka.
- 2 Odstráňte hornú časť nádrže na vodu.
- 3 Odstráňte zvyšnú vodu zo zásobníka a spodnej časti stroja.
- 4 Na mäkkú špongiu vložte umývačku a umyte povrch spotrebiča a nádržku na vodu.
- 5 Dôkladne vypláchnite nádobu tak, aby sa v nej nevyskytovala čistiaci prostriedok a dôkladne ju osušte.
- 6 Povrch ultrazvukovej membrány jemne očistite mäkkou suchou handričkou.
- 7 Po namočení jemnej tkaniny vo vlažnej vode vyčistite a utrite nečistoty na spodnej a bočnej strane.

⚠ Upozornění: Nepoužívejte kovové drátěnky, melaminové houby, lešticí přípravky ani rozpouštědla jako benzen, ředidlo, alkohol či jiné.

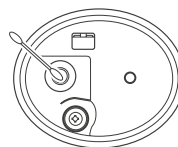
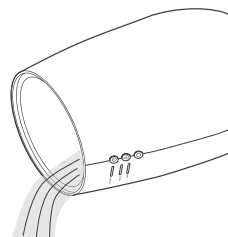
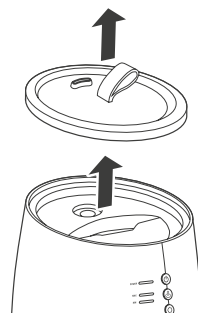

Údržba pred uložením

Pred ukladaním zariadenia vykonajte nasledujúcu údržbu:

- 1 Postupujte podľa pokynov uvedených v časti „Týždenná údržba“.
- 2 Pred montážou vysušte všetky komponenty
- 3 Uistite sa, že všetky komponenty sú úplne suché, a potom zostavte a uložte zariadenie.

Náhradné diely

Náhradné diely a príslušenstvo sú k dispozícii na mieste predaja alebo u miestneho distribútora.

Okamžité
chladenie
s hmlou
na nohách.

5. Technické špecifikácie

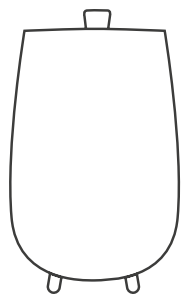

260 mm

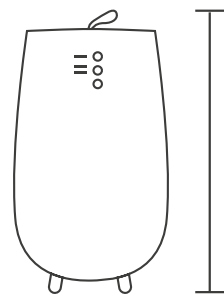

193 mm

312 mm



Váha:
1,5 kg



Spotreba energie:
14–20 W



Kapacita zásobníka na vodu:
2,5 L



Oblasť účinnosti:
30 m²



Výstup pre hmlu:
250 ml/h



Max. doba chodu:
6–10 h



Dĺžka napájacieho káblu:
1,5 m



Hlavné materiály:
ABS, PP



Číslo modelu:
DXHU03

Vzhľad a špecifikácie zariadenia sa môžu zmeniť bez predchádzajúceho upozornenia.

6. Často kladené otázky

- **Indikátor napájania / vody je vypnutý a hmla nezhasne.**
 - Je sieťová zástrčka plne zapojená?
 - Vyskytol sa výpadok prúdu?
- **Indikátor Power / doplnenie vody je červený a napájanie je vypnuté aj po stlačení tlačidla Power.**
 - V závode nie je dostatok vody. Vyplňte prosím nádrž na vodu.
- **Zariadenie sprevádzajú zvláštne zvuky.**
 - Zvuk bublania vychádza z hlavného telesa. Tento zvuk vytvára vodu dodanú z nosiča do hlavného tela a neznamena to, že je výrobok chybný.
- **Zvláštny zvuk vychádza z extrahovaného zásobníka.**
 - Pri odstraňovaní prázdneho alebo takmer prázdneho zásobníka na vodu z hlavného telesa, môže byť zo zásobníka počutý neobvyklý zvuk. Tento zvuk súvisí s tlakom vo vnútri zásobníka na vodu a neznamena to, že výrobok je chybný.
- **Hmla nie je viditeľná ani vtedy, keď je zariadenie zapnuté.**
 - Je červená indikačná náplň Power / doplnenie vody? Ak svieti červeno, v prístroji nie je dostatok vody. Vyplňte nádobu vodou.
 - V závislosti od rovnováhy medzi teplotou miestnosti a vlhkosťou nemusí byť hmla viditeľná.
- **Intenzita hmly sa prepne na MIN, aj keď sa nepoužíva.**
 - Bolo zariadenie znova zapnuté? Predvolená intenzita hmlového osvetlenia bude MIN (minimálna), ak bude napájanie znova zapnuté, a to aj v prípade, že sa maximálna intenzita (maximálna) aktivuje pred reštartovaním.
- **Zadné svetlo svieti, aj keď sa nepoužíva.**
 - Znova bolo napájanie zapnuté? Po zapnutí napájania indikátor svieti, aj keď je vypnuté podsvietenie.
- **Podlaha je mokrá. / Únik vody zo systému.**
 - Je podlaha vlhká kvôli nadmernej vlhkosti? Podlahy s vlhkou hmlou môžu byť vytvorené v dôsledku prostredia a podmienok používania zariadenia.

- Prepnite intenzitu hmly na hodnotu MIN, zariadenie nastavte opatrne alebo vypnite.
- Unikátnou vlastnosťou ultrazvukového zvlhčovača je, že aj keď má silnú schopnosť zvlhčovania, vytvorená hmla je ľahká a preto sa nehromadí do okolitého prostredia.
- **Ako často by som mal vymeniť podložku proti vode a baktériám?**
- V závislosti od použitia vody a tvrdosti odporúčame nahradiť vložku každých 3 až 6 mesiacov. Dôrazne sa odporúča používať kazetu, pretože predlžuje životnosť vášho zariadenia.

Bezpečnostné pokyny

ⓘ **Varovanie:** *Prečítajte si nasledujúce pokyny pred používaním zariadenia!*

- Toto zariadenie sa môže používať len v súlade s návodom na použitie a nasledujúcimi pokynmi.
- Pred použitím zariadenia prezrite, či nie je poškodené a či zodpovedá popisu v návode. V prípade akéhokoľvek problému zariadenie nepoužívajte a kontaktujte svojho dodávateľa alebo predajcu.
- Pred použitím sa oboznáňte so všetkými funkciami zariadenia, ako ich popisuje návod na použitie.
- Zloženie a zapojenie zariadenia môže vykonávať len dospelá osoba. Zariadenie obsahuje malé časti, zabráňte kontaktu s deťmi pri jeho skladaní a zapájaní.
- Zariadenie skladujte a používajte v okolitých teplotách 10–40 stupňov Celzia.
- Zariadenie umiestnite do stabilnej vodorovnej polohy a nikdy s ním nehýbte, ak je pripojené k elektrickej sieti.
- Zabráňte styku detí s káblami zariadení.
- Uistite sa, že nedôjde k poškodeniu káblov zariadení, a dajte si pozor na zakopnutia a pádu cez tieto káble.
- Nezapojujte zariadenie počas búrky.
- Nezakrývajte zariadenie napr. látkami, uterákom alebo dekou, ani na zariadenie nič nekladte.
- Zariadenie nepripájajte k predlžovacím káblom s vlastným adaptérom.
- Neotvárajte a nerozoberajte zariadenie, keď je pripojené k elektrickej sieti. Nikdy nerozoberajte časti zariadenia iným spôsobom, než je uvedené v návode, rozobratie a opravu smie vykonať iba autorizovaný servis.
- Nepoužívajte zariadenie v blízkosti zdroja vody.
- Neumiestňujte zariadenie v blízkosti tepelných zdrojov.
- Nevystavujte zariadenie priamym slnečným paprskom.
- Používajte len priložené nabíjačky a adaptéry. Pri použití iných nabíjačiek a adaptérov môže dôjsť k poškodeniu zariadenia. Skontrolujte, či sa napätie vyznačené na adaptéri zhoduje s napätím vašej rozvodnej siete, než do nej adaptér zapojíte.
- Zabráňte styku napájacieho zdroja, nabíjačky alebo zástrčky kábla s ostrými alebo kovovými predmetmi a tekutinami.
- Zabráňte kontaktu zariadenia s tekutinou iným spôsobom, než je uvedené v návode, mohlo by dôjsť k poškodeniu zariadenia a k úrazu elektrickým prúdom.

- USB konektor alebo zástrčku kábla adaptéra zasunúť úplne do zásuvky. Nedostatočné zasunutie môže spôsobiť skrat.
- Vždy odpojte zariadenie zo siete, ak ho nepoužívate.

Navrhnutý v Holandsku spoločnosťou Duux International BV. Vyrobené v P.R.C.
Duux International BV, P.O. Kolónka 145, 5400 AC Uden Holandsko, www.duux.com

© 2016 Duux. Všetky práva vyhradené.
DUUX® je ochranná známka spoločnosti Duux International BV,
ktorá je registrovaná v EÚ a ďalších krajinách.
Vymenovaná značka patrí výlučne nasledujúcim majiteľom.

Špecifikácie sa môžu zmeniť bez upozornenia.

duux®