

PŘÍRUČKA UŽIVATELE

AUTOMATICKÁ

PRAČKA



Před začátkem montáže si pečlivě přečtěte tyto pokyny.
To montáž usnadní a zajistí, že je pračka správně a bezpečně nainstalována. Po provedení montáže tyto pokyny ponechejte v blízkosti pračky pro budoucí nahlédnutí.

F2J5HM(P)(0~9)W/S
F2J6HM(P)(0~9)W/S



MFL70921363
ver.110918.00

OBSAH

Tato příručka je určena pro skupinu výrobků a může zahrnovat vyobrazení nebo obsah, které se liší od vámi zakoupeného typu.

Tato příručka podléhá revizím ze strany výrobce.

BEZPEČNOSTNÍ POKYNY	03
Důležité bezpečnostní pokyny	05
INSTALACE	08
Technické údaje	08
Příslušenství	08
Požadavky na místo instalace pračky	09
Rozbalení a demontáž transportních šroubů	10
Použití protiskluzových podložek (volitelně)	11
Dřevěné podlahy (dutinové podlahy)	11
Vyrovnaní pračky	12
Připojení hadice přívodu vody	12
Montáž odtokové hadice	15
Elektrická připojení (pouze Velká Británie)	15
OBSLUHA	16
Používání pračky	16
Třídění prádla	17
Přidávání pracích prostředků	18
Ovládací panel	20
Tabulka programů	21
Volitelné programy	26
Sušení (volitelně)	28
Používání funkce Smart (volitelně)	30
ÚDRŽBA	31
Čištění pračky	31
Čištění filtru přívodu vody	31
Čištění filtru odtokového čerpadla	32
Čištění výsuvného zásobníku	33
Čištění bubny (volitelně)	33
Pokyny k zazimování pračky	34
Používání funkce Smart Diagnosis™	36
ODSTRAŇOVÁNÍ ZÁVAD	37
Diagnostika problémů	37
Chybová hlášení	39
ZÁRUKA	41
PROVOZNÍ ÚDAJE	44

BEZPEČNOSTNÍ POKYNY

Následující bezpečnostní pokyny jsou určeny pro předcházení nepředvídaným nebezpečím, poškozením nebo nesprávné obsluze zařízení.

Pokyny jsou rozděleny na „VAROVÁNÍ“ a „UPOZORNĚNÍ“, viz podrobný popis níže.

 Tento symbol označuje události a obsluhu, které mohou mít za následek vznik rizika. Podrobně si přečtěte text označený tímto symbolem a postupujte podle pokynů, abyste předešli vzniku rizika.

 **VAROVÁNÍ** – Tento symbol označuje situace, kdy může mít nedodržení pokynů za následek závažné zranění nebo usmrcení osob.

 **UPOZORNĚNÍ** – Tento symbol označuje situace, kdy může mít nedodržení pokynů za následek lehké zranění nebo poškození zařízení.

VAROVÁNÍ

Pro snížení rizika požáru, zasažení elektrickým proudem nebo zranění osob při používání vašeho zařízení musí být dodržovány základní bezpečnostní pokyny včetně následujících pravidel.

DĚTI V DOMÁCNOSTI

Toto zařízení není určeno pro používání osobami (včetně dětí) se sníženými fyzickými, sensorickými nebo mentálními schopnostmi nebo nedostatečnými zkušenostmi a znalostmi bez přiměřeného dozoru nebo bez seznámení s pokyny pro používání zařízení osobou odpovědnou za jejich bezpečnost. Je nutné zajistit, aby si děti s přístrojem nehrály.

Pro používání v Evropě:

Toto zařízení mohou děti starší 8 let a osoby se sníženými fyzickými, sensorickými nebo mentálními schopnostmi nebo nedostatečnými zkušenostmi a znalostmi používat pod přiměřeným dozorem nebo pokud byly seznámeny s pokyny pro bezpečné používání zařízení a porozuměly možným nebezpečím. Dohlížejte na děti, aby si s přístrojem nehrály. Děti nesmí bez dozoru provádět čištění a uživatelskou údržbu.

Děti mladší 3 let by se bez stálého dozoru neměly v blízkosti zařízení pohybovat.

POŽADAVKY NA UZEMNĚNÍ

VAROVÁNÍ

Aby bylo možné zajistit vaši bezpečnost, je nutné dodržovat informace uvedené v této příručce pro snížení rizika požáru, výbuchu, zasažení elektrickým proudem nebo pro předcházení škodám na majetku, zraněním nebo smrtelným zraněním osob.

- Toto zařízení musí být uzemněno. V případě poruchy nebo selhání snižuje uzemnění riziko zasažení elektrickým proudem tím, že elektrickému proudu umožňuje projít cestou nejmenšího odporu.
- Tento spotřebič je vybaven síťovým kabelem se zemnicím vodičem a ochranným kolíkem. Zástrčka musí být připojena do vhodné zásuvky, která je odborně nainstalována a uzemněna v souladu s veškerými místními zákony a předpisy.
- Nesprávné připojení zemnicího vodiče může mít za následek riziko zasažení elektrickým proudem. Pokud si nejste jisti, zda je zařízení správně uzemněno, obraťte se na odborného elektrikáře nebo servisního technika.
- Zástrčku dodávanou se zařízením neupravujte. Pokud neodpovídá dostupné zásuvce, zajistěte provedení montáže vhodné zásuvky odborným elektrikářem.

Likvidace starého přístroje



1. Tento symbol přeškrtnutého koše značí, že odpad z elektrických a elektronických výrobků (WEEE) je nutné likvidovat odděleně od linky komunálního odpadu.
2. Staré elektrické výrobky mohou obsahovat nebezpečné látky, takže správná likvidace starých přístrojů pomůže zabránit potenciálním negativním důsledkům pro životní prostředí a lidské zdraví. Staré přístroje mohou obsahovat znovu použitelné díly, které lze použít k opravě dalších výrobků a další cenné materiály, které lze recyklovat a šetřit tak omezené zdroje.
3. Přístroj můžete zanést buď do obchodu, kde jste ho zakoupili nebo se obrátit na místní správu komunálních odpadů, kde získáte podrobné informace o autorizovaném sběrném místě WEEE. Pro poslední aktuální informace z vaší země si prosím prostudujte web www.lg.com/global/recycling

Důležité bezpečnostní pokyny

VAROVÁNÍ

Pro snížení rizika požáru, zasažení elektrickým proudem nebo zranění osob při používání vašeho zařízení musí být dodržovány základní bezpečnostní pokyny včetně následujících pravidel.

Instalace

- Nikdy neuvádějte zařízení do provozu, pokud je poškozené, vadné, částečně demontované nebo pokud chybí či jsou poškozené některé součásti včetně poškozeného napájecího kabelu nebo zástrčky. Může dojít k zasažení elektrickým proudem nebo zranění osob.
- Toto zařízení je těžké. Pro instalaci a přesun zařízení může být potřebná účast dvou nebo více osob. V opačném případě může dojít ke zranění osob.
- Toto zařízení skladujte a instalujte v místech, kde nebude vystaveno teplotám pod bodem mrazu nebo vnějším povětrnostním vlivům. V opačném případě může dojít k průsaku.
- Utáhněte odtokovou hadici, abyste předešli jejímu uvolnění. Při vystřikování vody může dojít k zasažení elektrickým proudem.
- Aby bylo možné předejít rizikům, je v případě poškození napájecího kabelu nutné jej vyměnit u výrobce nebo jeho servisních partnerů nebo to musí provést stejně kvalifikovaná osoba.
- Zařízení nesmí být instalováno za uzamykatelnými dveřmi, posuvnými dveřmi nebo dveřmi se závěsy na opačné straně než je umístěna sušička, aby nedocházelo k blokování úplného otevření dvířek sušičky.

Obsluha

- Netlačte na provozní jednotku ani se ji nepokoušejte oddělit ostrými předměty, např. vrtáky nebo špendlíky. To může mít za následek zasažení elektrickým proudem nebo zranění osob.
- Demontáž, opravy nebo jiné úpravy zařízení mohou provádět pouze vyškolení mechanici servisního střediska společnosti LG Electronics. Neodborné provádění oprav může mít za následek zranění osob, zasažení elektrickým proudem nebo vznik požáru.
- Při čištění nestříkejte vodu dovnitř ani na vnější povrch zařízení. Voda může poškodit izolaci, což může mít za následek zasažení elektrickým proudem nebo vznik požáru.
- V bezprostřední blízkosti pod pračkou a v jejím okolí neskladujte hořlavé materiály, např. cupaninu, papír, hadry, chemikálie atd.
- Nevkládejte do zařízení živá zvířata, např. domácí zvířata. Mohlo by dojít k jejich zranění.

- Nenechávejte otevřená dvířka plnicího otvoru. Otevřená dvířka lákají děti, aby se na nich houpaly nebo aby lezly do pračky, což by mohlo mít za následek poškození zařízení nebo zranění osob.
- Nikdy nesahejte do zařízení, pokud je v provozu. Vyčkejte, dokud nedojde k úplnému zastavení bubnu. V opačném případě může dojít ke zranění osob.
- Do pračky nevkládejte ani v ní neperte nebo nesaďte textilie, které byly čištěny, nasáknuty nebo potřísněny hořlavými nebo výbušnými látkami (jako je vosk, oleje, barvy, benzín, odmašťovací kapaliny, roztoky pro suché čištění, petrolej, rostlinný olej, kuchyňský olej atd.). Při nesprávném použití by mohlo dojít k požáru nebo výbuchu.
- V případě zaplavení přestaňte zařízení používat a obraťte se na servisní středisko společnosti LG Electronics. Kontakt s vodou může mít za následek zasažení elektrickým proudem.
- Když jsou dvířka plnicího otvoru otevřená, netlačte na ně shora nadměrnou silou. Mohlo by dojít k převrácení zařízení a ke zranění osob.
- Použijte nové sady hadic dodávané s přístrojem. Staré sady hadic by neměly být opakovaně používány. Mohlo by dojít k poškození majetku z důvodu vytečení vody.
- Nedotýkejte se dvířek během parních prací programů, sušení nebo praní při vysokých teplotách. Povrch dvířek může být velmi horký. Před otevřením dvířek vyčkejte na odblokování zámku dvířek. V opačném případě může dojít ke zranění osob.
- V blízkosti pračky nepoužívejte vznětlivé plyny a hořlavé látky (benzen, benzín, ředidla, petrolej, alkohol atd.). To může mít za následek výbuch nebo požár.
- Pokud dojde v zimním období ke zmrznutí odtokové hadice nebo hadice přívodu vody, používejte pračku výhradně po jejím rozmrazení. Zamrznutí může mít za následek požár nebo zasažení elektrickým proudem a zamrzlé součásti mohou způsobit poruchu přístroje nebo zkrácení jeho životnosti.
- Všechny prací prostředky, aviváže a bělicí prostředky udržujte mimo dosah dětí. Tyto produkty obsahují jedovaté látky.
- Nezapojujte více zařízení do rozbočovacích zásuvek nebo prodlužovacích kabelů. To může mít za následek vznik požáru.
- Při čištění přístroje vytáhněte síťovou zástrčku. Nevytažení zástrčky může mít za následek zasažení elektrickým proudem nebo zranění osob.
- Nedotýkejte se zástrčky vlhkýma rukama. To může mít za následek zasažení elektrickým proudem nebo zranění osob.
- Při vytahování síťové zástrčky ze zásuvky přidržujte zástrčku, nikoliv kabel. Poškození kabelu může mít za následek zasažení elektrickým proudem nebo zranění osob.
- Napájecí kabel nadměrně neohýbejte ani na něj nepokládejte těžké předměty. Poškození napájecího kabelu může mít za následek zasažení elektrickým proudem nebo vznik požáru.

Bezpečnostní pokyny pro používání sušičky

- Nesušte v pračce nevyprané prádlo.
- Textilie znečištěné látkami, jako jsou kuchyňský olej, rostlinný olej, aceton, alkohol, nafta, petrolej, odstraňovače skvrn, terpentýn, vosky a odstraňovače vosků, je před sušením v zařízení nutné vyprat v horké vodě s větším množstvím čisticího prostředku.
- Při používání aviváží nebo jiných podobných produktů je nutné dodržovat pokyny uvedené na jejich obalu.
- Vyjměte z kapes všechny předměty, jako jsou zapalovače nebo zápalky.
- Přístroj nikdy nezastavujte před dokončením cyklu sušení, pokud nebude veškeré prádlo rychle vyjmuto a rozprostřeno tak, aby mohlo dojít k rozptýlení tepla.
- Toto zařízení by se nemělo používat, pokud pro čištění byly použity průmyslové chemikálie.
- Předměty z pěnové pryže (latexová pěna), koupací čepice, voděodolné textilie, pogumované předměty a oděvy nebo polštáře s vložkami z pěnové pryže nesmí být v tomto zařízení sušeny.

Likvidace

- Před vyřazením starého přístroje jej odpojte od elektrické sítě. Zajistěte, aby nemohla být zástrčka použita. Abyste zamezili nesprávnému použití přístroje, odřízněte přímo za přístrojem síťový kabel.
- Obalové materiály (např. vinylové fólie nebo polystyren) odstraňte z dosahu dětí. Při manipulaci s obalovým materiálem by mohlo dojít k udušení dítěte.
- Před odstavením přístroje z provozu nebo před jeho likvidací demontujte dvířka plnicího otvoru, abyste zamezili nebezpečí uvěznění dětí nebo malých zvířat uvnitř pračky. V opačném případě může dojít k vážnému zranění nebo úmrtí osob.

INSTALACE

Technické údaje

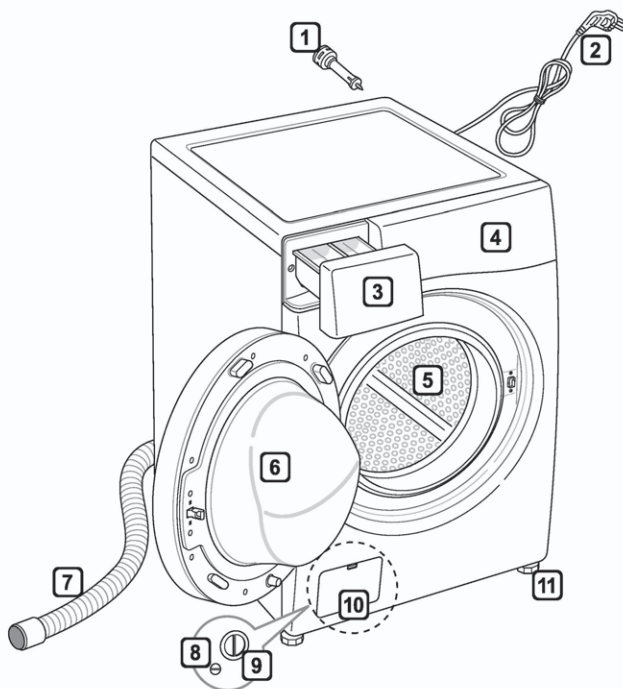

- 1 Transportní šrouby
- 2 Síťová zástrčka
- 3 Výsuvný zásobník
- 4 Ovládací panel
- 5 Buben
- 6 Dvířka plnicího otvoru
- 7 Odtoková hadice
- 8 Vypouštěcí zátka
- 9 Filtr odtokového čerpadla
- 10 Spodní víko (umístění se může u různých praček lišit)
- 11 Polohovatelné nožky

- Napájení: 220–240 V~, 50 Hz
- Rozměry: 600 mm (š) X 450 mm (h) X 850 mm (v)
- Hmotnost: 64 kg
- Příkon max. : 1700 W (praní) / 1350W(sušení)
- Kapacita pračky: 7 kg (praní) / 4 kg (sušení)
- Informace pro zákazníky týkající se Hlukové normy EN 60704
Dohodnutá hodnota akustického hluku tohoto výrobku je uvedena níže v tabulce.
To je v souladu s hodnotou A akustické síly s odvoláním na akustickou sílu 1pW.
- Hodnota hluku :

Praní	Odstředění
57 dB(A)	73 dB(A)

- Povolený tlak vody: 0,1–1,0 MPa (1,0–10,0 kgf/cm²)
- Vzhled a technické údaje zařízení se mohou v rámci zvyšování kvality bez předchozího upozornění změnit.

Příslušenství

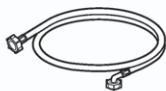

Hadice přívodu vody (1EA)
(volitelně: teplá voda (1EA))



Montážní klíč



Krytky pro zakrytí otvorů pro
transportní šrouby



Protiskuzové podložky
(2EA)
(volitelně)

Požadavky na místo instalace pračky

Umístění

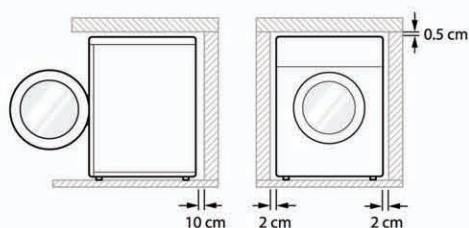

Sklon podlahy: Povolený sklon podlahy pod celou pračkou je do 1°.

Elektrická zásuvka: Musí se nacházet ve vzdálenosti do 1,5 m od jedné ze stran pračky.

- Nepřetěžujte zásuvku připojením více než jednoho spotřebiče.

Další vzdálenosti: Vzdálenost od stěny, 10 cm: vzadu / 2 cm: vpravo a vlevo

- Nikdy nepokládejte prací prostředky na vrchní stranu pračky.
- Tyto produkty by mohly poškodit povrchovou úpravu a ovládací prvky pračky.

Umístění

- Usadte pračku na rovné pevné podlaze.
- Ujistěte se, že proudění vzduchu okolo pračky není narušováno koberci, rohožkami atd.
- Nikdy se nepokoušejte vyrovnávat nerovnosti podlahy pod pračkou dřevěnými špalíky, kartónem nebo podobnými materiály.
- Nelze-li se vyhnout instalaci pračky v blízkosti plynového sporáku nebo běžných kamen, musí být mezi pračku a zdroj tepla vložena izolační deska (85 × 60 cm) s povrchem u topného tělesa potaženým hliníkovou fólií.

- Neinstalujte pračku v místnostech, kde by mohla teplota klesnout pod bod mrazu. Zmrzlé hadice mohou pod tlakem prasknout. Spolehlivost elektronické řídicí jednotky může být při teplotách pod bodem mrazu snížena.
- Zajistěte prosím, aby byla pračka po instalaci snadno přístupná technikovi pro případ opravy.
- Po instalaci pračky upravte přiloženým montážním klíčem výšku všech čtyř nožek tak, aby byla pračka pevně usazena a aby mezi horní deskou pračky a spodní hranou pracovní desky zůstal volný prostor přibližně 5 mm.
- Toto zařízení není určeno pro používání na moři ani pro instalaci v mobilních prostředcích, jako jsou např. karavany, letadla atd.

Elektrické připojení

- Nepoužívejte prodlužovací přívod ani rozbočovací zásuvku.
- Po ukončení provozu vždy odpojte pračku od elektrické sítě a vypněte přívod vody.
- Pračku připojujte k uzemněné zásuvce zapojené podle platných předpisů pro elektrickou instalaci.
- Pračka musí být umístěna tak, aby byla zástrčka snadno přístupná.
- Opravy pračky mohou provádět pouze kvalifikované osoby. Pokud jsou opravy prováděny nezkušenými osobami, může to mít za následek zranění osob nebo závažnou poruchu. obraťte se na své místní servisní středisko.
- Pokud je dodávka pračky realizována v zimním období a teplota se pohybuje pod bodem mrazu, umístěte pračku před uvedením do provozu na několik hodin do místnosti s pokojovou teplotou.

Rozbalení a demontáž transportních šroubů

1 Zvedněte pračku z polystyrenové podložky.

- Po odstranění lepenkové krabice a obalového materiálu zvedněte pračku z polystyrenové podložky. Ujistěte se, že se spolu s podložkou uvolnila také plastová vana a že se nezachytila za spodní část pračky.
- Pokud je pro odstranění lepenkové spodní části obalu nutné pračku položit, vždy chraňte stranu pračky a položte ji opatrně na bok. **NEPOKLÁDEJTE** pračku na přední nebo zadní stranu.

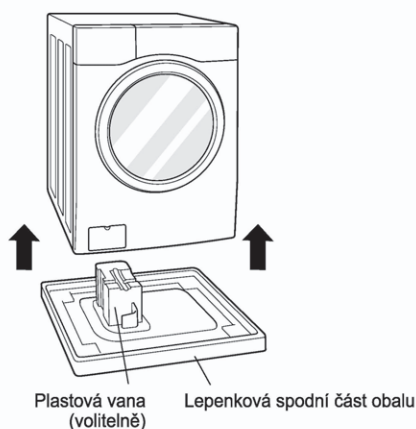

2 Vyšroubujte transportní šrouby.

- Pomocí dodaného montážního klíče zcela uvolněte všechny transportní šrouby otáčením doleva, nejprve demontujte dva spodní transportní šrouby. S pomocí lehkého viklání vytáhněte šrouby.

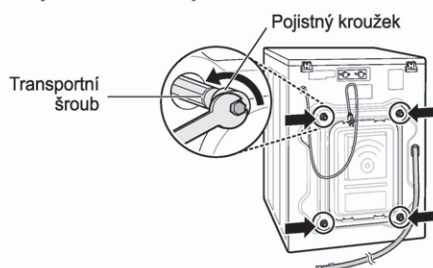

3 Nasadte krytky otvorů.

- Připravte si krytky otvorů, které jsou součástí sady příslušenství, a nasadte je do otvorů transportních šroubů.

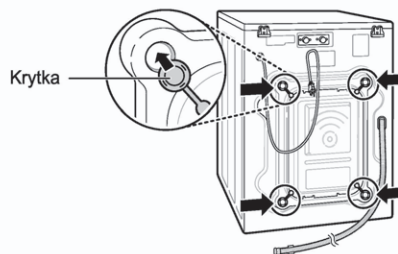

POZNÁMKA

- Ponechejte si transportní šrouby pro budoucí použití. Abyste předešli poškození vnitřních součástí, **NEPŘEPRAVUJTE** pračku bez opětovné instalace transportních šroubů.
- Nejsou-li použity transportní šrouby včetně pojistných kroužků, může dojít k závažným vibracím a hluku, což může mít za následek trvalé poškození pračky. Napájecí kabel je upevněn na zadní straně pračky pomocí transportního šroubu, aby bylo zamezeno případnému provozu se zašroubovanými transportními šrouby.

Použití protiskluzových podložek (volitelně)

Pokud instalujete pračku na kluzký povrch, může dojít z důvodu nadměrných vibrací k jejímu posunutí. Nesprávné vyrovnaní může mít za následek hluk a vibrace. Pokud dojde k této situaci, vložte pod polohovatelné nožky protiskluzové podložky a vyrovnejte výšku.

- 1 Očistěte podlahu, aby bylo možné připevnit protiskluzové podložky.
 - Suchým hadříkem odstraňte cizí předměty a vlhkost. Při výskytu vlhkosti by mohlo dojít k uklouznutí protiskluzových podložek.
- 2 Po umístění pračky do prostoru instalace vyrovnejte výšku.
- 3 Protiskluzovou podložku umístěte přilnavou stranou na podlahu.
 - Nejúčinnějším způsobem je instalovat protiskluzové podložky pod přední nožky. Pokud je umístění podložek pod přední nožky obtížné, umístěte je pod zadní nožky.

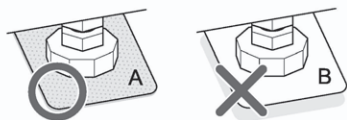
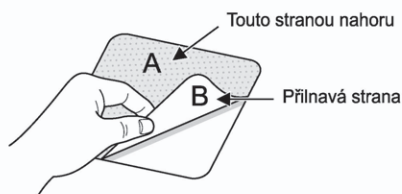

- 4 Ujistěte se, že je pračka v rovině.
 - Abyste se ujistili, že se pračka nekývá, lehce zatlačte na horní okraj pračky nebo s ní zkuste zakývat. Pokud se pračka kývá, znovu ji vyrovnejte.

Dřevěné podlahy (dutinové podlahy)

- Dřevěné podlahy jsou na vibrace zvláště citlivé.
- Abyste vibracím předešli, doporučujeme u všechny nožek pračky použít pryžové misky s minimální tloušťkou 15 mm, které budou přišroubovány nejméně ke dvěma podlahovým nosníkům.



- Pokud je to možné, nainstalujte pračku do některého z rohů místnosti, kde je podlaha nejstabilnější.
- Pro snížení vibrací nasadte pryžové misky.
- Pryžové misky (č. dílu 4620ER4002B) je možné získat v servisním středisku LG.

POZNÁMKA

- Správné umístění a vyrovnaní pračky umožní zajistit dlouhodobý, správný a spolehlivý provoz.
- Pračka musí být 100% vodorovná a musí být pevně usazena.
- Při zátěži nesmí docházet ke „kývání“ přes rohy.
- Povrch pro instalaci musí být čistý, bez vosku na podlahy a jiných vrstev mazacích prostředků.
- Zamezte namočení nožek pračky. V opačném případě může dojít k výskytu vibrací nebo hluku.

Vyrovnání pračky

Není-li podlaha rovná, seřídte polohu pračky do roviny pomocí polohovatelných nožek (pod nožky nekládejte žádné další podložky, kousky dřeva apod.). Ujistěte se, že jsou všechny čtyři nožky stabilní a spočívají na podlaze, a potom zkontrolujte, zda je zařízení dokonale vyrovnané (pomocí vodováhy).

- Po vyrovnání pračky utáhněte pojistné matice směrem ke spodní části pračky. Všechny pojistné matice musí být utažené.

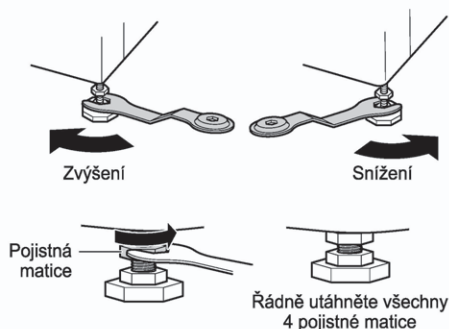

- Křížová kontrola ustavení**
Po zatlačení na horní část pračky v protilehlých rozích (úhlopříčně) se pračka nesmí vůbec pohybovat nahoru a dolů (zkontrolujte v obou směrech). Pokud se pračka při zatlačení na úhlopříčně protilehlé rohy kývá, seřídte znovu výšku nožek.

POZNÁMKA

- Při umístění na dřevěných nebo dutinových podlahách může docházet k nadměrným vibracím a nevyváženosti.
- Pokud je pračka instalována na vyvýšeném místě, je nutné ji bezpečně upevnit, aby se zamezilo riziku jejího pádu.

Připojení hadice přívodu vody

- Tlak v přívodu vody musí být v rozsahu 0,1 MPa až 1,0 MPa (1,0–10,0 kgf/cm²).
- Při připojování hadice přívodu vody ji nestahujte ani ji k přívodnímu kohoutu nešroubujte přes závit.
- Převyšuje-li tlak v přívodu vody 1,0 MPa, je nutné namontovat před přívod k pračce redukční zařízení.
- Pravidelně kontrolujte stav hadice a v případě nutnosti ji vyměňte.

Kontrola hadice přívodu vody s pryžovým těsněním

S hadicemi přívodu vody se dodávají dvě pryžová těsnění.

Používají se pro zamezení průsakům vody. Ověřte, zda je připojení ke kohoutům dostatečně těsné.

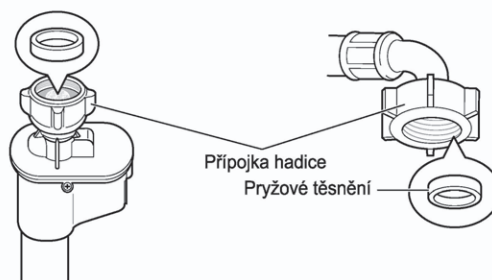
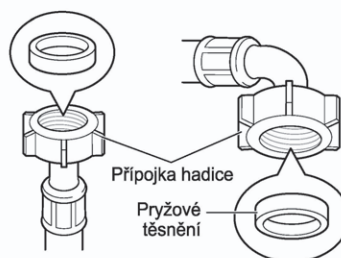

Připojení hadice k vodovodnímu kohoutu

Připojení šroubovací hadice ke kohoutu se závitem

Našroubujte přípojku hadice na přívodní kohout vody.

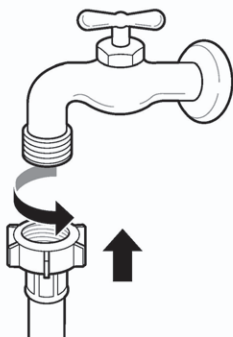

- 3 Nasadte hadici přívodu vody svisle nahoru, aby mohlo pryžové těsnění v hadici zcela přiléhat na kohout, a poté ji šroubováním doprava utáhněte.

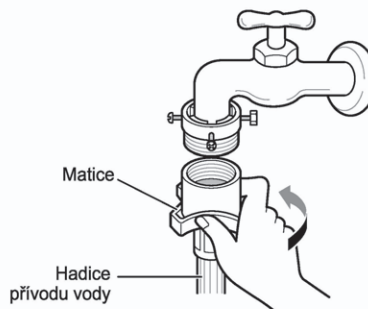

Připojení šroubovací hadice ke kohoutu bez závitu

- 1 Uvolněte čtyři upevňovací šrouby.

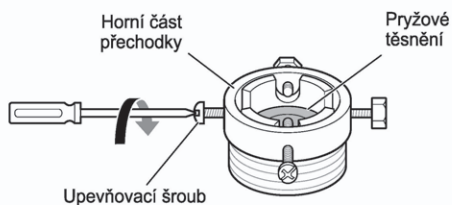

- 2 Nasadte adaptér na konec kohoutu, aby pryžové těsnění vytvořilo vodotěsnou přípojku. Utáhněte čtyři upevňovací šrouby.

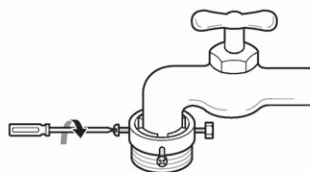

Připojení hadice s rychlospojkou ke kohoutu bez závitu

- 1 Odšroubujte kruhovou desku adaptéru a uvolněte čtyři upevňovací šrouby.

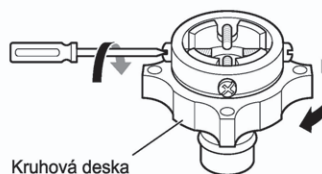

- 2 Pokud je pro umístění adaptéru kohout příliš velký, sejměte redukci.

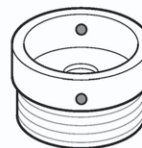

- 3** Nasadte adaptér na konec kohoutu, aby pryžové těsnění vytvořilo vodotěsnou přípojku.

Utáhněte kruhovou desku adaptéru a čtyři upevňovací šrouby.

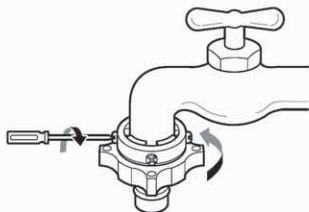

- 4** Stáhněte západkovou desku přípojky dolů, nasadte přívodní hadici na adaptér a uvolněte západkovou desku přípojky. Ujistěte se, že došlo k zajištění adaptéru.

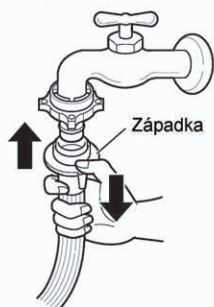

POZNÁMKA

- Po připojení přívodní hadice k vodovodnímu kohoutu pusťte vodu a vypláchněte cizí látky (nečistoty, písek, piliny atd.) z vodovodní potrubí. Napusťte vodu do nádoby a zkontrolujte její teplotu.

Připojení hadice k pračce

Přesvědčte se, že na hadici nejsou žádné smyčky a že není na žádném místě stisknuta.

Pokud má vaše pračka dva ventily.

- Hadice přívodu vody s červenou přípojkou je určena pro kohout teplé vody.

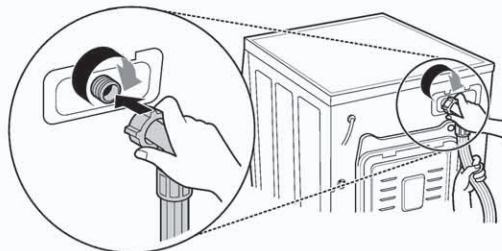

POZNÁMKA

- Pokud po připojení voda z hadice uniká, opakujte stejné kroky.

Pro přívod vody použijte nejstandardnější typ kohoutu. V případě, že je kohout hranatý nebo příliš velký, odstraňte před instalací nástavec na kohoutu nebo použijte redukci.

Použití vodorovného kohoutu

Vodorovný kohout



Kohout s prodloužením



Kohout se čtvercovým ústím



Montáž odtokové hadice

- Odtoková hadice nesmí být připojena výše než 100 cm nad podlahou. Nemusel by pak být zajištěn odtok vody z pračky nebo by mohla voda vytékat pomalu.
- Správné upevnění odtokové hadice umožní zamezit poškození podlahy z důvodu úniku vody.
- Pokud je odtoková hadice příliš dlouhá, nesnažte se ji zatlačit zpět do pračky. Mohlo by to mít za následek abnormální hluk.

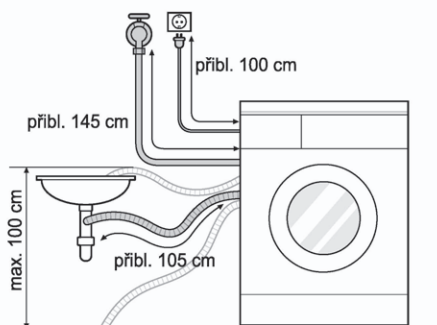

- Při instalaci odtokové hadice do umyvadla zajistěte její koncovku lankem.
- Správné upevnění odtokové hadice umožní zamezit poškození podlahy z důvodu úniku vody.

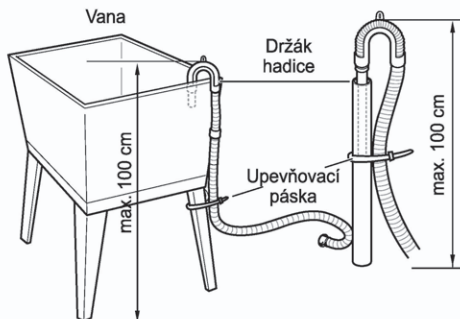
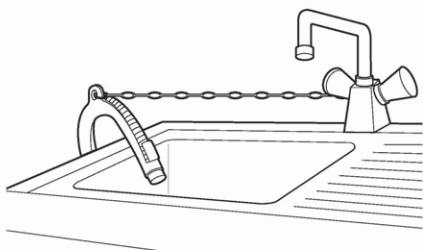

Elektrická připojení (pouze Velká Británie)

Vodiče v napájecím kabelu jsou označeny barvami podle následujícího schématu:

Zelený a žlutý: uzemnění

Modrý: nulový vodič

Hnědý: fáze

Toto zařízení musí být uzemněno.

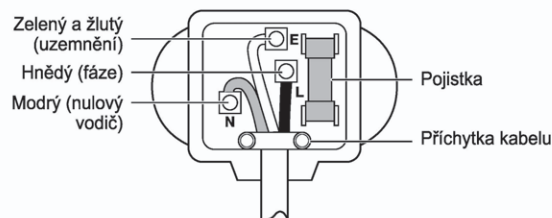

Protože barvy vodičů napájecího kabelu tohoto přístroje nemusí odpovídat barevnému označení koncovek vaší zástrčky, postupujte následujícím způsobem:

Zelený a žlutý vodič musí být připojeny ke koncovce zásuvky označené písmenem E, symbolem uzemnění (\perp) nebo zelenou či zelenožlutou barvou.

Modrý vodič musí být připojen ke koncovce označené písmenem N nebo černou barvou.

Hnědý vodič musí být připojen ke koncovce označené písmenem L nebo červenou barvou.

Pokud je používána 13A pojistka (BS 1363), vložte 13A pojistku BS 1362.

Používání pračky

Před prvním praním zvolte program (Bavlna 60 °C, přidejte poloviční dávku pracího prostředku) a nechte proběhnout prací cyklus bez prádla. Tak lze z bubnu odstranit usazeniny a vodu, které mohly v pračce zůstat z výroby.

1 Roztřídíte prádlo a vložíte ho do pračky.

- Roztřídíte prádlo podle typu textilie, míry znečištění, barvy a velikosti. Otevřete dvířka a vložte prádlo do pračky.

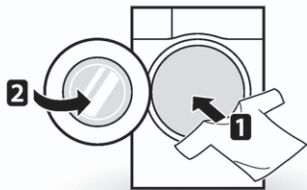

2 Přidejte čisticí prostředky a/nebo prací prostředky a aviváž.

- Přidejte odpovídající množství pracího prostředku do výsuvného zásobníku na prací prostředky. V případě potřeby přidejte do příslušných částí zásobníku bělidlo nebo aviváž.



3 Zapněte pračku.

- Pro ZAPNUTÍ pračky stiskněte tlačítko **Napájení**.

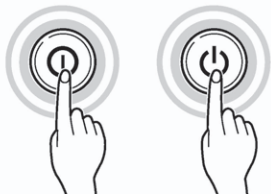

4 Vyberte požadovaný prací program.

- Stiskněte opakovaně tlačítko program nebo otáčejte voličem programů, dokud není vybrán požadovaný program.

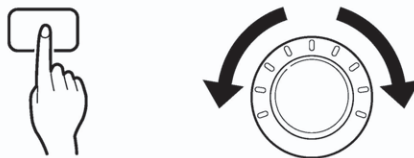

5 Spustíte program.

- Pro spuštění programu stiskněte tlačítko **Start/Pauza**. Buben pračky se zatřese bez vody, aby bylo možné zjistit hmotnost náplně. Pokud nebude do 5 minut stisknuto tlačítko **Start/Pauza**, dojde k vypnutí pračky a všechna nastavení budou vymazána.



6 Konec programu.

- Po dokončení programu zazní melodie. Abyste snížili míru pomačkání, ihned vyjměte prádlo z pračky. Po vyjmutí prádla zkontrolujte, zda nedošlo k zachycení drobných předmětů v těsnění dvířek.

Třídění prádla

1 Na textiliích vyhledejte štítky pro péči o prádlo.

- Tyto štítky obsahují informace o složení textilu a doporučeném způsobu praní nebo čištění.
- Symboly na nášivkách.



2 Třídění prádla.

- Nejlepších výsledků lze dosáhnout rozdělením prádla na dávky, které lze prát s použitím stejného pracovního programu.
- Různé druhy textilií vyžadují praní při různé teplotě vody a s různou rychlostí odstředování.
- Prádlo rozdělte vždy podle barev na tmavé a světlé s bílým. Perte je odděleně, protože by uvolněné barvivo a vlákna mohly způsobit zabarvení bílých a světlých oděvů. Pokud je to možné, neperte společně více znečištěné prádlo a méně znečištěné prádlo.
 - Znečištění (silné, běžné, mírné)
Rozdělte prádlo podle stupně znečištění.
 - Barva (bílá, světlá, tmavá)
Rozdělte prádlo na bílé a barevné.
 - Vlákna (uvolňování vláken, zachycování vláken)
Textilie, které uvolňují vlákna, perte odděleně od těch, které je zachycují.

3 Péče o prádlo před vložením do pračky.

- V jedné dávce kombinujte velké a malé kusy prádla. Nejdříve vkládejte velké kusy.
- Velké kusy by měly tvořit maximálně polovinu celkové dávky prádla. Neperte jednotlivé kusy prádla. To by mohlo způsobit nerovnoměrné vyvážení náplně. Přidejte jeden nebo dva podobné kusy prádla.
- Zkontrolujte všechny kapsy, abyste se ujistili, že jsou skutečně prázdné. Předměty jako hřebíky, vlasové sponky, zápalky, pera, mince nebo klíče mohou vaši pračku i prádlo poškodit.



- Zapněte zipy, zapněte háčky a zavažte šňůrky, aby nedošlo k jejich zatrhnutí s ostatním prádlem.
- Předběžně ošetřete znečištěná místa a skvrny pomocí vody s rozpuštěným malým množstvím pracího prostředku, abyste usnadnili uvolňování nečistot.
- Zkontrolujte záhyby na pružné manžetě (šedá) a odstraňte všechny menší části.
- Zkontrolujte vnitřní prostor bubny a vyjměte veškeré prádlo z předchozího pracovního cyklu.

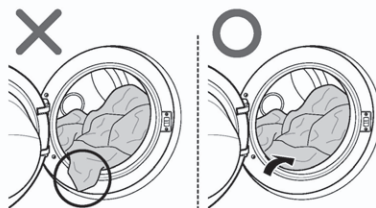

- Odstraňte veškeré prádlo nebo předměty z pružné manžety, abyste předešli poškození prádla nebo manžety.

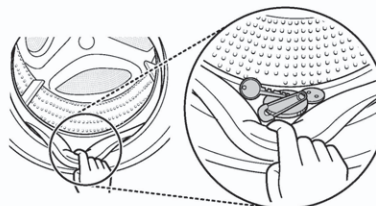

Přidávání pracích prostředků

Dávkování pracího prostředku



- Prací prostředek je nutné používat podle pokynů jeho výrobce a musí být zvolen podle typu, barvy, znečištění nebo druhu tkaniny a teploty praní.
- Pokud použijete příliš velké množství pracího prostředku, vytváří se příliš mnoho pěny, což zhoršuje kvalitu praní nebo způsobuje velké zatížení motoru.
- Při používání tekutých pracích prostředků postupujte podle pokynů výrobce.
- Pokud chcete program spustit okamžitě, můžete tekutý prací prostředek nalít přímo do hlavního oddílu výsuvného zásobníku.
- Tekutý prací prostředek nepoužívejte při volbě Odložený start nebo pokud jste vybrali volbu Předpírka, protože by mohlo dojít ke ztuhnutí kapaliny.
- Pokud se vytváří příliš velké množství pěny, omezte množství pracího prostředku.
- Dávkování pracího prostředku může být nutné přizpůsobit podle teploty vody, tvrdosti vody, objemu a míry znečištění náplně. Pro dosažení nejlepších výsledků zamezte nadměrnému pění.
- Před volbou pracího prostředku a teploty vody si přečtěte údaje na štítku oděvu:
- Při používání pračky používejte prací prostředky určené pro jednotlivé typy oděvů:
 - univerzální prací prášky pro všechny typy látek
 - prací prášky pro jemné tkaniny
 - tekuté prací prostředky pro všechny typy tkanin nebo speciální prací prostředky pouze pro vlnu.
- Pro lepší výsledky praní a bělení používejte prací prostředek s univerzálním práškovým bělidlom.
- Prací prostředek je vyplachován ze zásobníku na začátku pracího cyklu.

POZNÁMKA

- Nenechte prací prostředek ztvrdnout. To by mohlo mít za následek ucpání pračky, nedostatečné máchání nebo zápach.
- Úplné naplnění: podle doporučení výrobce
- Částečné naplnění: 3/4 obvyklého množství
- Minimální naplnění: 1/2 dávky pro úplné naplnění

Přidávání pracího prostředku a aviváže

Přidávání pracího prostředku

- Pouze hlavní praní → 
- Předpírka + hlavní praní →  • 

POZNÁMKA

- Příliš velké množství pracího prostředku, bělidla nebo aviváže může mít za následek přeplnění.
- Ujistěte se, že používáte správné množství pracího prostředku.

Přidávání aviváže

- Nepřekračujte hranici maximálního naplnění. Přeplnění aviváží může způsobit rychlé spotřebování aviváže a vznik skvrny na prádle. Pomalu zavřete výsuvný zásobník.

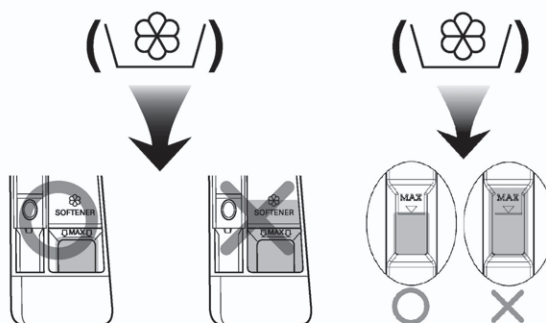

- Neponechávejte aviváž v zásobníku na prací prostředky déle než 2 dny (mohlo by dojít k jejímu ztuhnutí).
- Aviváž se automaticky přidává do praní v posledním cyklu máchání.
- Neotvírejte výsuvný zásobník při napouštění vody.
- Není dovoleno používat rozpouštědla (benzen apod.)

POZNÁMKA

- Nenalévejte aviváž přímo na prádlo.

Přidávání změkčovače vody

- V oblastech s velmi tvrdou vodou lze pro snížení spotřeby pracího prostředku použít změkčovač vody, např. prostředek pro zamezení tvorby vodního kamene (např. Calgon). Dávkujte podle množství uvedeného na obalu. Nejprve přidejte prací prostředek, potom změkčovač vody.
- Použijte množství pracího prostředku určené pro měkkou vodu.

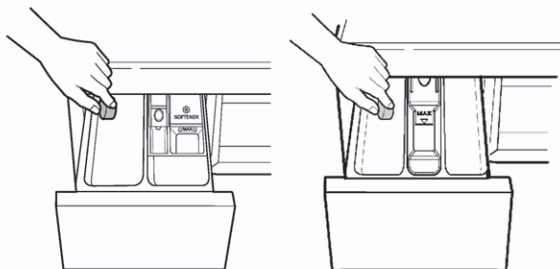

Použití tablet

- 1 Otevřete dvířka a vložte tablety do bubnu.

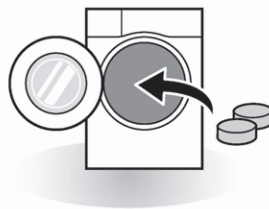

- 2 Do bubnu vložte prádlo a zavřete dvířka.

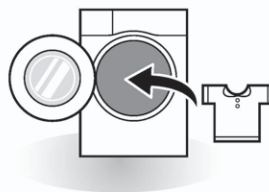

Ovládací panel

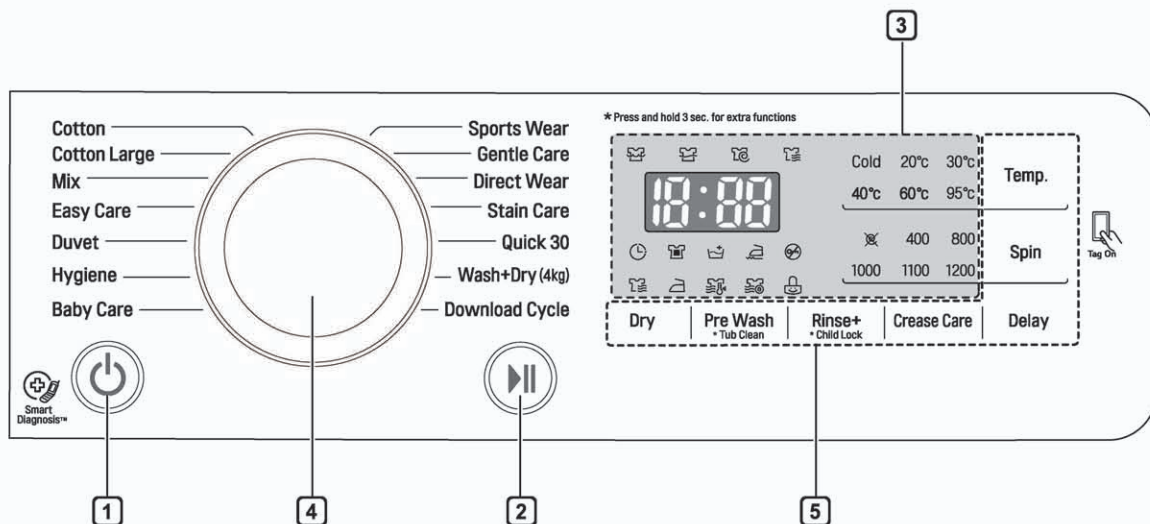

1 Tlačítko Napájení

- Pro zapnutí pračky stiskněte tlačítko **Napájení**.
- Stisknutím tlačítka **Napájení** zrušíte funkci Odložený start.

2 Tlačítko Start/Pauza

- Toto tlačítko **Start/Pauza** se používá pro spuštění pracího cyklu nebo jeho pozastavení.
- Pokud je nutné dočasně zastavit prací cyklus, stiskněte tlačítko **Start/Pauza**.

3 Displej

- Na displeji je zobrazeno nastavení, odhadovaný zbývající čas, volby a stavová hlášení. Po zapnutí přístroje se na displeji rozsvítí výchozí nastavení.
- Na displeji je zobrazen odhadovaný zbývající čas. Při automatickém výpočtu objemu náplně bliká symbol  nebo se zobrazí hlášení „Detecting (Vážení)“.

4 Otočný volič programu

- Programy jsou k dispozici podle typu prádla.
- Zvolený program signalizuje příslušná kontrolka.

5 Volby

- Tato funkce vám umožňuje vybrat doplňující cyklus, při aktivaci se rozsvítí.
- Tato tlačítka můžete použít pro výběr požadovaných voleb cyklů zvoleného programu.

Tabulka programů

Prací program

Program	Popis	Druh tkaniny	Správná teplota	Maximální náplň
Cotton (Bavlna)	Dosahuje lepšího výkonu kombinací různých pohybů bubnu.	Stálobarevné oděvy (košile, noční košile, pyžama atd.) a běžně znečištěné bavlněné prádlo (spodní prádlo).	40 °C (Studená až 95 °C)	Kapacita
Cotton Large (Bavlna Smart)	Zajišťuje optimalizovaný prací účinek pro větší množství prádla s nižší spotřebou energie.		60 °C (Studená až 60 °C)	
Easy Care (Syntetika)	Tento program je vhodný pro košile určené k běžnému nošení, které není nutné po vyprání žehlit.	Polyamid, akryl, polyester	40 °C (Studená až 60 °C)	3,0 kg
Mix (Smišené prádlo)	Umožňuje současné praní různých druhů tkanin.	Různé druhy tkanin kromě speciálních oděvů (hedvábí / jemné prádlo, sportovní oděvy, tmavé oděvy, vlna, pokrývky/závěsy).	40 °C (Studená až 40 °C)	
Hygiene (Hygiene)	Vypere prádlo na cyklus o vysoké teplotě.	Bavlna, spodní prádlo, povlečení, prostěradla, dětské prádlo	60 °C	
Direct Wear (Rovnou na sebe)	Tento program umožňuje praní a sušení během 80 minut, je určený pro 1–3 lehce znečištěné košile.	Smišená bavlna, vycházkové košile ze smíšeného polyesteru, halenky	20 °C	3 kusy
Baby Care (Dětská péče)	Odstraňuje pevné skvrny a znečištění bílkovinného původu, poskytuje lepší máchání.	Lehce znečištěné dětské oblečení.	60 °C (95 °C)	3,0 kg
Duvet (Pokrývky)	Tento program je určen pro velké kusy prádla, jako např. ložní přehozy, polštáře, přehozy pohovek apod.	Bavlněné ložní prádlo kromě speciálních oděvů (jemné prádlo, vlna, hedvábí apod.) s náplní: pokrývky, polštáře, deky, přehozy pohovek s lehkou náplní	40 °C (Studená až 40 °C)	1 velký kus
Sports Wear (Sportovní oblečení)	Tento program je vhodný pro sportovní oblečení, jako např. běžecké oblečení.	Coolmax, gore-tex, flís a sympatex		2,0 kg
Quick 30 (Rychlý 30)	Tento program poskytuje krátkou dobu praní pro malý objem náplně a lehce znečištěné oděvy.	Lehce znečištěné barevné prádlo.		

Program	Popis	Druh tkaniny	Správná teplota	Maximální náplň
Wash+ Dry (Praní+sušení)	Tento program poskytuje praní a sušení v jednom nepřetržitém cyklu.	Malé množství prádla, které je možné sušit.	40 °C (Studená až 95 °C)	4,0 kg
Gentle Care (Jemná péče)	Tento program je určen pro jemné prádlo s možností ručního a automatického praní, např. pro pratelnou vlnu, spodní prádlo, šaty apod. (Použijte prací prostředek určený pro vlněné prádlo, které lze prát v pračce.)	Vlna, oděvy určené pro ruční praní, jemné prádlo, choulostivé prádlo	20 °C (Studená až 30 °C)	1,5 kg
Stain Care (Skvrny)	Umožňuje odstranit různé druhy skvrn, např. od vína, džusu, nečistot apod. (Teplota vody se při praní skvrn postupně zvyšuje.)	Smíšené bavlněné tkaniny, ŽÁDNÉ jemné prádlo	40 °C (30 °C až 60 °C)	1,5 kg
Download Cycle (Načíst program)	Pro programy s možností načtení. Pokud jste nenačetli žádné programy, je výchozím programem Máchání + odstředění.			

- Teplota vody: Pro zvolený prací program vyberte vhodnou teplotu vody. Při praní vždy postupujte podle pokynů výrobce oděvu nebo symbolů na štítku.

POZNÁMKA

- Je doporučeno použití neutrálního pracího prostředku.

Program sušení

Program	Popis	Druh tkaniny	Maximální náplň
Cupboard (Suché do skříně) (☞)	Pro bavlněné prádlo. Tento program zvolte pro zkrácení doby cyklu a pro snížení spotřeby energie během cyklu sušení.	Bavlněné nebo lněné tkaniny, např. bavlněné ručníky, trička nebo lněné prádlo.	4,0 kg
Normal Eco (Normální Eko) (☞)	Pro cyklus sušení s úsporou energie.		
Iron (Suché k žehlení) (☞)	Pro snadné žehlení ukončete sušení, dokud je prádlo vlhké.	Bavlněné nebo lněné tkaniny, které jsou po dokončení programu připraveny pro žehlení.	
Low Temp. (Chladný vzduch) (☞)	Pro zmírnění poškození prádla probíhá sušení při nižší teplotě.	Textilie se snadnou údržbou, syntetické tkaniny vhodné pro program Easy Care (Syntetika), prádlo vhodné pro program Mix (Smíšené prádlo)	
Time 30 min. (Čas 30 min.) (☞)	Dobu sušení můžete změnit podle maximálního objemu náplně.	Bavlna, ručníky	
Time 60 min. (Čas 60 min.) (☞)			1,0 kg
Time 120 min. (Čas 120 min.) (☞)			2,0 kg

- Pro testování podle normy EN50229 nastavte program na „Praní: Bavlna Smart 60 °C + 1200 ot./min.“ a „Sušení: Normální Eko“.

POZNÁMKA

- Pro zajištění dobrých výsledků sušení zvolte maximální dostupnou rychlost odstředování.
- Pokud množství prádla určeného pro praní a sušení během jednoho programu nepřekračuje maximální povolenou hmotnost pro program sušení, je doporučeno provádět praní a sušení v plynulé návaznosti.

Doplňkové volby

Program	Temp. (Teplota)	Spin (Odstředění)	Dry (Sušení)	Pre Wash (Předpírka)	Rinse+ (Máchání+)	Crease Care (Bez pomačkání)	Delay (Odložený start)
Cotton (Bavlna)	●	●	●	●	●	●	●
Cotton Large (Bavlna Smart)	●	●	●	●	●	●	●
Easy Care (Syntetika)	●	●	●	●	●	●	●
Mix (Smišené prádlo)	●	●	●	●	●	●	●
Hygiene (Hygiena)	●*	●			●	●	●
Direct Wear (Rovnou na sebe)	●*	●*	●*				●
Baby Care (Dětská péče)	●	●	●	●	●	●	●
Duvet (Pokrývky)	●	●			●	●	●
Sports Wear (Sportovní oblečení)	●	●			●	●	●
Quick 30 (Rychlý 30)	●	●	●	●	●		●
Gentle Care (Jemná péče)	●	●			●	●	●
Wash+Dry (Praní+sušení)	●	●	●*	●	●		●
Stain Care (Skvrny)	●	●	●	●*	●	●	●

* : Tato volba je automaticky součástí programu a nelze ji odstranit.

Provozní údaje

Program	Maximální ot./min.
Cotton (Bavlna)	1200
Cotton Large (Bavlna Smart)	1200
Easy Care (Syntetika)	1000
Mix (Smíšené prádlo)	1200
Hygiene (Hygiena)	1200
Direct Wear (Rovnou na sebe)	1000
Baby Care (Dětská péče)	1000
Duvet (Pokrývky)	1000
Sports Wear (Sportovní oblečení)	800
Quick 30 (Rychlý 30)	1200
Gentle Care (Jemná péče)	800
Wash+Dry (Praní+sušení)	1200
Stain Care (Skvrny)	1200

Volitelné programy

Pre Wash (Předpírka) ()

Pokud je prádlo silně znečištěné, je doporučeno použít program Předpírka.

- 1 Stiskněte tlačítko **Napájení**.
- 2 Zvolte prací program.
- 3 Stisknete tlačítko **Předpírka**.
- 4 Stiskněte tlačítko **Start/Pauza**.

Crease Care (Bez pomačkání) ()

Chcete-li, aby se vaše prádlo nemačkalo, zvolte možnost Bez mačkání.

- 1 Stiskněte tlačítko **Napájení**.
- 2 Zvolte prací program.
- 3 Stiskněte tlačítko **Bez pomačkání**.
- 4 Stiskněte tlačítko **Start/Pauza**.

Delay (Odložený start) ()

Můžete nastavit časovou prodlevu tak, aby došlo k automatickému zapnutí pračky a dokončení programu po zadaném časovém intervalu.

- 1 Stiskněte tlačítko **Napájení**.
- 2 Zvolte prací program.
- 3 Stiskněte tlačítko **Odložený start** a nastavte požadovaný čas.
- 4 Stiskněte tlačítko **Start/Pauza**.

POZNÁMKA

- Čas prodlevy představuje dobu do dokončení programu, ne do jeho spuštění. Aktuální doba provozu se může lišit podle teploty vody, náplně prádla a dalších faktorů.

Temp. (Teplota)

Pomocí tlačítka **Teplota** můžete zvolit kombinaci teploty praní a máchání u vybraného programu. Stiskněte opakovaně toto tlačítko, dokud nebude svítit požadovaná volba. U všech cyklů máchání se používá studená voda z vodovodu.

- Zvolte teplotu vody vhodnou pro druh prádla. Pro dosažení nejlepších výsledků postupujte podle symbolů na štítku pro péči o tkaniny.

Rinse (Máchání) ()

Rinse+ (Máchání+) ()

Přidá jeden cyklus máchání.

Spin (Odstředění)

- Stupeň rychlosti odstředování lze zvolit opakovaným stisknutím tlačítka **Odstředění**.
- Pouze odstředění

- 1 Stiskněte tlačítko **Napájení**.
- 2 Pro volbu počtu otáček za minutu stiskněte tlačítko **Odstředění**.
- 3 Stiskněte tlačítko **Start/Pauza**.

POZNÁMKA

- Pokud zvolíte „Bez odstředění (☒)“, bude se přesto buben určitou dobu rychle otáčet za účelem vypuštění vody.

Child Lock (Dětská pojistka) (🔒)

Pomocí této funkce můžete zablokovat tlačítka na ovládacím panelu, aby nedošlo k nechtěné manipulaci.

Uzamknutí ovládacího panelu

- 1 Stiskněte a přidržte tlačítko **Dětská pojistka** po dobu 3 sekund.
- 2 Zazní akustický signál a na displeji se zobrazí „L“.
Když je aktivní dětská pojistka, jsou zablokována všechna tlačítka kromě tlačítka **Napájení**.

POZNÁMKA

- Vypnutím napájení nedojde k deaktivaci funkce dětské pojistky. Abyste měli přístup k dalším funkcím, je nutné dětskou pojistku deaktivovat.

Odemknutí ovládacího panelu

Stiskněte a přidržte tlačítko **Dětská pojistka** po dobu 3 sekund.

- Zazní akustický signál a na displeji bude znovu zobrazen zbývající čas aktuálního programu.

Beep On / Off (Zapnutí/vypnutí akustického signálu)



- 1 Stiskněte tlačítko **Napájení**.
- 2 Stiskněte tlačítko **Start/Pauza**.
- 3 Pro zapnutí/vypnutí funkce akustického signálu současně stiskněte a přidržte tlačítka **Teplota** a **Bez pomačkání** po dobu 3 sekund.

POZNÁMKA



- Po volbě zapnutí/vypnutí akustického signálu je toto nastavení uloženo v paměti i po vypnutí napájení.
- Pokud chcete akustický signál vypnout, opakujte tento postup.

Dry (Sušení)(volitelně) ()

Pro maximální vysušení náplně používejte automatické programy. Elektronické snímače měří teplotu odváděného vzduchu a na základě toho zvyšují nebo snižují teplotu sušení, takže se zkracuje reakční doba a zpřesňuje nastavení teploty.

- Během cyklů sušení nesmí docházet k manipulaci s kohoutem studené vody.
- Volba automatických procesů této pračky od praní až po sušení je velmi snadná.
- Pro zajištění rovnoměrného sušení se ujistěte, že jsou všechny kusy prádla v dávce ze stejného materiálu a mají stejnou tloušťku.
- Nepřepínejte pračku vkládáním nadměrného množství kusů prádla do bubny. Kusy prádla se musí v bubnu volně otáčet.
- Pokud otevřete dvířka a vyjmete náplň před dokončením pracího cyklu, nezapomeňte stisknout tlačítko **Start/Pauza**.
- Stisknutím tlačítka **Sušení** můžete zvolit: Suché do skříně-Čas (30-60-120)-Suché k žehlení-Chladným vzduchem-Normální Eko
- Po dokončení sušení se zobrazí „“. „“ snižuje mačkání. Cyklus sušení je již dokončen. Stiskněte libovolné tlačítko a vyjměte prádlo. Pokud nestisknete tlačítko **Start/Pauza**, dojde k ukončení programu přibližně po 4 hodinách.

POZNÁMKA

- Po vypnutí pračky během cyklu sušení může být motor vysoušecího ventilátoru ještě 30 sekund v provozu, aby nedošlo k jeho poškození. Následně se na panelu zobrazí „“. „“ indikuje provoz vysoušecího ventilátoru.
- Při vyjmutí prádla z pračky postupujte opatrně, protože prádlo nebo pračka mohou být horké.

Vlněné prádlo

- V bubnové sušičce nevysoušejte vlněné prádlo. Rozložte je v původním tvaru a nechte vyschnout naplocho.

Vlněné a háčkové materiály

- Některé vlněné a háčkové materiály se mohou v závislosti na kvalitě do různé míry srazit.
- Tyto materiály po sušení vždy okamžitě roztáhněte.

Šetrné praní a syntetické materiály

- Pračku nepřepínejte.
- Abyste předešli mačkání, vyjměte prádlo pro šetrné praní ihned po vypnutí pračky.

Dětské prádlo a noční košile

- Vždy postupujte podle pokynů výrobce.

Pryž a plasty

- Nikdy nesušte žádné předměty, které jsou vyrobeny z pryže nebo plastů, např.:
 - zástěry, bryndáky, potahy židlí
 - záclony a ubrusy
 - vanové rohože.

Skelné vlákno

- V pračce nesušte předměty ze skelného vlákna. Při dalším použití pračky by mohlo dojít k zachycení skleněných částic na prádle, což by mohlo způsobit podráždění kůže.

Přehled doby sušení

- Doby sušení lze zvolit stisknutím tlačítka **Sušení**.
- Cyklus sušení může trvat až 300 min.
- Uvedené doby sušení slouží jako pomoc pro nastavení pračky při ručním sušení.

POZNÁMKA

- Předpokládaná doba sušení během automatického cyklu se může lišit od skutečné doby sušení. Doba sušení ovlivňuje druh tkaniny, objem náplně a zvolená míra vysušení.
- Když zvolíte pouze sušení, je v rámci úspory energie ihned spuštěno odstředování.

Používání funkce Smart (volitelně)

Používání funkce Tag On

Funkce Tag On vám umožňuje pohodlně používat funkce LG Smart Diagnosis™ a Načtení programu, abyste mohli komunikovat s pračkou přímo ze svého chytrého telefonu.

- Funkci Tag On je možné používat pouze u většiny chytrých telefonů, které jsou vybaveny funkcí NFC a operačním systémem (OS) Android.

Instalace aplikace

- Na svém telefonu vyhledejte na Google Play Store „LG Smart Laundry“.



Používání aplikace

Aplikace LG Smart Laundry vám umožňuje používat různé komfortní funkce.

- Načtení programu
- Smart Diagnosis™
- Nastavení cyklu Tag On
- Statistiky praní

POZNÁMKA

- Pro podrobnější informace o používání funkce Tag On stiskněte  v aplikaci LG Smart Laundry.
- Podle výrobce chytrého telefonu a verze operačního systému (OS) Android se může průběh aktivace NFC lišit. Podrobnosti viz návod k obsluze vašeho chytrého telefonu.
- Vlastností technologie NFC je, že pokud je přenosová vzdálenost příliš velká nebo je na ochranném krytu telefonu umístěna kovová nálepka, nebude kvalita přenosu dostačující. V některých případech nemusí u telefonů vybavených technologií NFC dojít k úspěšnému přenosu.
- Informace uvedené v této příručce se mohou lišit podle verze aplikace „LG Smart Laundry“ a mohou se bez předchozího informování zákazníků změnit.

⚠ VAROVÁNÍ

- Před čištěním odpojte pračku od elektrické sítě, abyste zamezili riziku zasažení elektrickým proudem. Při nerespektování tohoto varování může dojít k závažnému poranění, požáru, zasažení elektrickým proudem nebo smrtelnému poranění.
- Pro čištění pračky nikdy nepoužívejte agresivní chemikálie, abrazivní čisticí prostředky nebo rozpouštědla. Mohlo by dojít k poškození povrchové úpravy.

Čištění pračky

Péče po čištění

- Po dokončení programu očistěte dvířka a vnitřní část těsnění dvířek, abyste odstranili veškerou vlhkost.
- Pro vyschnutí vnitřního prostoru bubnu ponechte dvířka otevřená.
- Pro odstranění případné vlhkosti otřete vnější plášť pračky suchým hadříkem.

Čištění vnějšího pláště pračky

Správná péče o pračku prodlouží její životnost.

Dvířka:

- Otřete je z vnější a vnitřní strany vlhkým hadříkem, potom je měkkým hadříkem osušte.

Vnější povrch:

- Okamžitě osušte veškerou vylitou kapalinu.
- Setřete ji měkkým hadříkem.
- Netlačte na povrch nebo na displej ostrými předměty.

Péče a čištění vnitřního prostoru

- Okolí otvoru dvířek pračky a sklo dvířek otírejte pomocí utěrky nebo měkkého hadříku.
- Po dokončení programu vždy ihned vyjměte prádlo z pračky. Je-li vlhké prádlo ponecháno v pračce, může dojít k zmačkání, obarvení a tvorbě zápachu.
- Jednou za měsíc (nebo v případě potřeby častěji) spusťte program Čištění bubny za účelem odstranění zbytků pracích prostředků a dalších usazenin.

Čištění filtru přívodu vody

- Pokud bude pračka ponechána delší dobu bez dozoru (např. během dovolené), uzavřete uzavírací kohout, zvláště pokud se v přímé blízkosti pračky nenachází odtokový kanálek (odtok).
- Pokud není možný přítok vody do výsuvného zásobníku na prací prostředky, na displeji ovládacího panelu se zobrazí symbol „E“.
- Pokud je voda velmi tvrdá, nebo obsahuje usazeniny vodního kamene, může dojít k zanesení filtru přívodu vody. Z toho důvodu je vhodné jej jednou za čas vyčistit.

- 1 Zavřete vodovodní kohout a odšroubujte přívodní hadici vody.

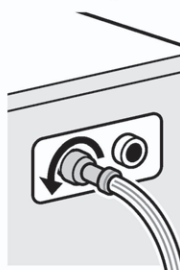

- 2 Vyčistěte filtr pomocí tvrdého štětinového kartáče.

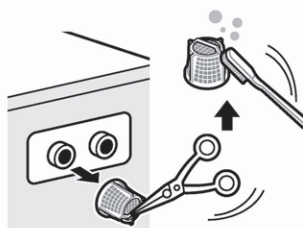

Čištění filtru odtokového čerpadla

- Filtr odtokového čerpadla zachycuje vlákna a drobné předměty ponechané v prádle. Aby byl zajištěn bezporuchový provoz pračky, pravidelně kontrolujte, zda je filtr čistý.
- Před čištěním filtru odtokového čerpadla vyčkejte, až dojde k vychladnutí vody, a následně nouzově vyprázdněte pračku nebo v případě nouze otevřete dvířka.

1 Otevřete spodní víko a vytáhněte hadici.

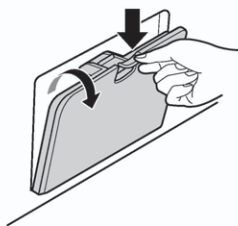

2 Vytáhněte vypouštěcí zátku a otočením směrem doleva otevřete filtr.



3 Odstraňte veškeré cizí předměty z filtru čerpadla.

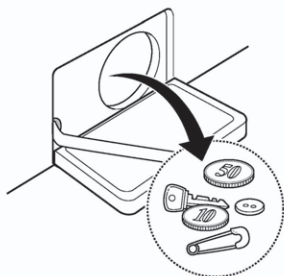

4 Po vyčištění zašroubujte filtr čerpadla a vložte vypouštěcí zátku.

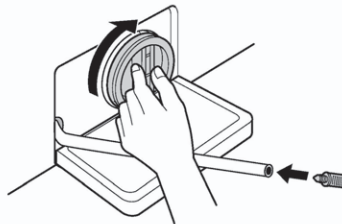

5 Zavřete spodní víko.

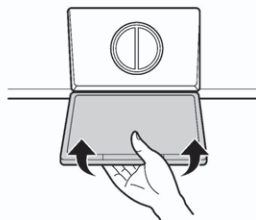

! UPOZORNĚNÍ

- Nejprve vypusťte vodu pomocí odtokové hadice, potom otevřete filtr čerpadla, abyste odstranili vlákna nebo předměty.
- Při vypouštění postupujte opatrně, voda může být horká.

Čištění výsuvného zásobníku

Při používání pracích prostředků a aviváže se ve výsuvném zásobníku mohou vytvářet usazeniny. Jedno nebo dvakrát měsíčně zásobník vytáhněte, vyjměte vložky a zkontrolujte, zda nedochází k usazování zbytků.

- 1 Výsuvný zásobník pracích prostředků vytáhněte až na maximum.
 - Silně zatlačte na uvolňovací tlačítko a vyjměte zásobník.

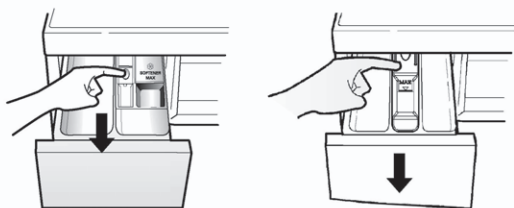

- 2 Vyměňte vložky ze zásobníku.
 - Vypláchněte vnitřek zásobníku teplou vodou, abyste odstranili usazeniny pracích prostředků. Výsuvný zásobník čistěte pouze vodou. Vložky a zásobník osušte měkkým hadříkem nebo utěrkou.
- 3 Pro čištění ústí a otvoru zásobníku použijte hadřík nebo malý nekovový kartáček.
 - Z horní i spodní části otvoru odstraňte veškeré zbytky pracích prostředků.
- 4 Vlhkost v místě otvoru otřete měkkým hadříkem nebo utěrkou.
- 5 Umístěte vložky do odpovídajících přihrádek a zasuňte zásobník.

Tub Clean (Čištění bubnu) (volitelně)

Čištění bubnu je speciální program pro vyčištění vnitřního prostoru pračky.

Během tohoto programu se používá větší množství vody a vyšší rychlost odstřeďování. Tento program používejte pravidelně.

- 1 Z pračky vyjměte veškeré prádlo nebo předměty a zavřete dvířka.
- 2 Otevřete výsuvný zásobník a přihrádku pro hlavní praní naplňte prostředkem pro zamezení tvorby vodního kamene (např. Calgon).
- 3 Pomalu zavřete výsuvný zásobník.
- 4 Zapněte napájení, potom stiskněte a přidržte tlačítko **Čištění bubnu** po dobu 3 sekund. Následně se na displeji zobrazí „t c l“.
- 5 Pro spuštění stiskněte tlačítko **Start/Pauza**.
- 6 Po dokončení cyklu nechejte dvířka otevřená, aby otvor dvířek pračky, pružné manžety a skla dvířek mohly vyschnout.

⚠ UPOZORNĚNÍ

- Pokud se ve vaší domácnosti pohybují děti, nenechávejte dvířka otevřená dlouhou dobu.

POZNÁMKA

- Přihrádky pro prací prostředky nenaplňujte žádnými pracími prostředky. Může se tvořit nadměrné množství pěny a docházet k vytékání vody z pračky.

Pokyny k zazimování pračky

- Při teplotách pod bodem mrazu není možný obvyklý provoz pračky. Při instalaci pračky se ujistěte, že v daném místě během zimního období nedochází k poklesu teploty pod bod mrazu.
- V případě, že je nutné pračku instalovat v předsíni nebo na jiném místě, kde je stejná teplota jako v exteriéru, zajistěte následující podmínky.

Jak předcházet zamrznutí pračky

- Po dokončení pracího cyklu pomocí hadicové přípojky pod víkem spodního krytu pro vypuštění zbytkové vody zcela vypusťte vodu, která se nachází uvnitř čerpadla. Po úplném vypuštění vody uzavřete hadicovou přípojku sloužící k vypuštění zbytkové vody a spodní víko.



- Pro úplné vypuštění vody nasměrujte odtokovou hadici dolů.

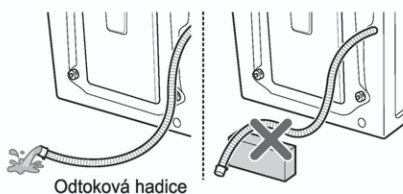

⚠ UPOZORNĚNÍ

- Pokud je odtoková hadice při instalaci zakřivená, může dojít ke zmrznutí jejího obsahu.

- Po uzavření kohoutu od něj odpojte hadici přívodu studené vody, přidržte hadici směrem dolů a vodu vylijte.

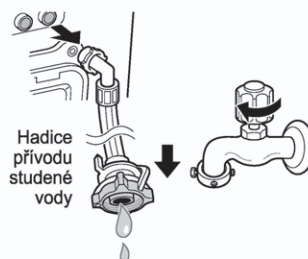

Kontrola zamrznutí

- Pokud po otevření hadicové přípojky, sloužící k vypuštění zbytkové vody, nedojde k jejímu vypuštění, zkontrolujte systém odvodu vody.



- Zapněte napájení, zvolte Máchání a Odstředění a stiskněte tlačítko **Start/Pauza**.



POZNÁMKA

- Zkontrolujte, zda při máchání do výsuvného zásobníku na prací prostředky natéká voda a zda se při odstředování vypouští odtokovou hadicí.
- Pokud se během provozu pračky na displeji zobrazí „F F“, zkontrolujte systém přívodu a odvodu vody (některé modely nejsou vybaveny funkcí alarmu při zamrznutí).

Jak postupovat v případě zamrznutí

- Vyprázdněte bubnu, napusťte jej teplou vodu o teplotě 50–60 °C až po pryžovou část uvnitř bubnu, zavřete dvířka a vyčkejte po dobu 1–2 hodin.

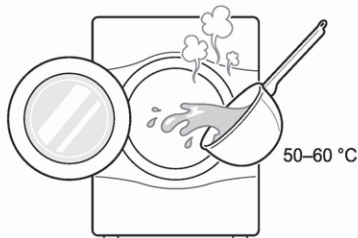

⚠ UPOZORNĚNÍ

- Nepoužívejte vařící vodu. Mohlo by dojít k opaření nebo k poškození pračky.
- Otevřete spodní víko a pomocí hadicové přípojky pro vypuštění zbytkové vody zcela vypusťte vodu.



POZNÁMKA

- Pokud nedojde k vypuštění vody, znamená to, že se led zcela nerozpustil. Ještě vyčkejte.

- Po úplném vypuštění vody z bubnu uzavřete hadicovou přípojku pro vypuštění zbytkové vody, zvolte Míchání a Odstředění a stiskněte tlačítko **Start/Pauza**.



POZNÁMKA

- Zkontrolujte, zda při míchání do výsuvného zásobníku na prací prostředky natéká voda a zda se při odstředování vypouští odtokovou hadicí.
- Pokud nastanou problémy s přívodem vody, postupujte podle následujících kroků.
 - Uzavřete kohout přívodu vody a pomocí hadříku namočeného do horké vody rozmrazte kohout a obě místa připojení hadice přívodu vody do pračky.
 - Odpojte hadici přívodu vody a ponořte ji do teplé vody o teplotě nižší než 50–60 °C.

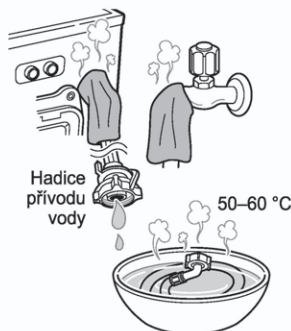

Používání funkce Smart Diagnosis™

Tuto funkci můžete použít v případě, že potřebujete přesnou diagnostiku od servisního střediska společnosti LG Electronics při poruše nebo havárii zařízení. Tuto funkci používejte, pouze pokud se chcete obrátit na zástupce servisu, nikoliv při běžném provozu.

- 1 Pro zapnutí pračky stiskněte tlačítko **Napájení**. Netiskněte žádná jiná tlačítka ani neotáčejte voličem programů.
- 2 Po vyzvání ze střediska podpory přiložte mikrofon svého telefonu do blízkosti tlačítka **Napájení**.

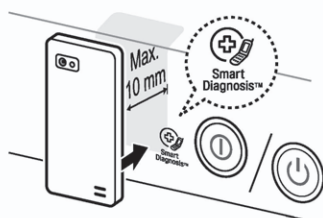

- 3 Stiskněte a přidržte tlačítko **Teplota** po dobu 3 sekund a současně přidržte mikrofon telefonu u symbolu nebo tlačítka **Napájení**.
- 4 Přidržte telefon na místě až do dokončení přenosu tónu. Bude zobrazen zbývající čas pro přenos dat.
 - Pro dosažení nejlepších výsledků nehýbejte s telefonem, dokud je přenos tónů aktivní.
 - Pokud se pracovníkovi střediska podpory nepodařilo získat přesný záznam dat, můžete být požádáni o opakování postupu.



- 5 Po uplynutí odpočtu a utichnutí tónů se vraťte k hovoru s pracovníkem střediska podpory, který vám následně na základě přenesených informací pro analýzu bude mít možnost pomoci.

POZNÁMKA

- Funkce inteligentní diagnostiky (Smart Diagnosis™) závisí na kvalitě místního hovoru.
- Kvalita komunikace bude vyšší a vy získáte kvalitnější služby, pokud použijete pevnou linku.
- Pokud nebude zajištěna dobrá kvalita přenosu dat inteligentní diagnostiky (Smart Diagnosis™), například z důvodu nízké kvality hovoru, nedostane se vám těch nejlepších služeb inteligentní diagnostiky (Smart Diagnosis™).

ODSTRAŇOVÁNÍ ZÁVAD







- Vaše pračka je vybavena systémem automatického monitorování chyb, který pomáhá rozpoznat a diagnostikovat problémy v počátečním stadiu. Pokud není provoz pračky bezproblémový nebo pokud pračka vůbec nefunguje, zkontrolujte před žádostí servisního střediska o pomoc následující situace:















Diagnostika problémů

Příznaky	Možná příčina	Řešení
Chřestivý a řinčivý hluk	V bubnu nebo v odtokovém čerpadle se mohou nacházet cizí kovové předměty jako mince nebo spínací špendlíky apod.	<ul style="list-style-type: none"> • Zastavte pračku a zkontrolujte buben a filtr čerpadla. • Pokud hluk přetrvává i po opětovném zapnutí pračky, obraťte se na autorizované servisní středisko.
Bušivý hluk	Těžká náplň může produkovat bušivý hluk. To je obvykle normální.	<ul style="list-style-type: none"> • Pokud hluk přetrvává, pravděpodobně je pračka nevyvážená. Zastavte pračku a znovu uvnitř rozmístěte prádlo.
Hlučné vibrace	<p>Byly demontovány všechny transportní šrouby a plastová vana?</p> <p>Jsou všechny nožky pevně usazeny na podlaze?</p>	<ul style="list-style-type: none"> • Pokud nedošlo během instalace k úplnému odstranění transportních šroubů, demontujte je podle pokynů v části „Instalace“. • Náplň prádla může být v bubnu nerovnoměrně rozložena. Zastavte pračku a znovu uvnitř rozmístěte prádlo.
Vytéká voda	<p>Hadice přívodu vody nebo odtoková hadice jsou na straně kohoutu nebo pračky uvolněné.</p> <p>Domovní odpadní potrubí je zanesené.</p>	<ul style="list-style-type: none"> • Zkontrolujte přípojky hadic a utáhněte je. • Uvolněte odpadní potrubí. V případě nutnosti se obraťte na instalátéra.
Nadměrné pění		<ul style="list-style-type: none"> • Příliš velké množství pracího prostředku nebo nevhodný typ pracího prostředku mohou způsobit nadměrné pění, které může mít za následek vytékání vody.
Voda do pračky nenatéká nebo natéká pomalu	<p>Nedostatečný zdroj (tlak) vody.</p> <p>Kohout přívodu vody není zcela otevřen.</p> <p>Hadice přívodu vody je zalomená.</p> <p>Filtr hadice přívodu vody je zanesený.</p>	<ul style="list-style-type: none"> • Zkuste v domě použít jiný kohout. • Zcela otevřete kohout. • Zajistěte přímé vedení hadice. • Zkontrolujte filtr hadice přívodu vody.
Není zajištěn odtok vody z pračky nebo voda vytéká pomalu.	<p>Odtoková hadice je zalomená nebo zanesená.</p> <p>Odtokový filtr je zanesený.</p>	<ul style="list-style-type: none"> • Zkontrolujte a napřimte odtokovou hadici. • Vyčistěte odtokový filtr.
Pračku nelze spustit	<p>Napájecí šňůra nemusí být zapojena do zásuvky nebo může být připojení uvolněno.</p> <p>Vadná pojistka nebo vypnutý jistič v domovním rozvaděči, případně přerušená dodávka elektrické energie.</p> <p>Není otevřen kohout přívodu vody.</p>	<ul style="list-style-type: none"> • Ujistěte se, že je zástrčka pevně zapojena do elektrické zásuvky. • Zapněte jistič nebo vyměňte pojistku. Nezvyšujte proudovou hodnotu pojistky. Pokud představuje problém přetížení obvodu, nechte jej opravit odborným elektrikářem. • Otevřete kohout přívodu vody.

Příznaky	Možná příčina	Řešení
Pračka neodstřeďuje	Zkontrolujte, zda jsou dvířka pevně zavřená.	<ul style="list-style-type: none"> Zavřete dvířka a stiskněte tlačítko Start/Pauza. Po stisknutí tlačítka Start/Pauza může chvíli trvat, než začne pračka odstřeďovat prádlo. Před spuštěním odstřeďování musí být dvířka zajištěna. Přidejte 1 nebo 2 kusy podobného prádla pro lepší vyvážení náplně v bubnu. Pro zajištění správné funkce odstřeďování v pračce znovu rozmístěte prádlo.
Dvířka nelze otevřít		<ul style="list-style-type: none"> Po spuštění pračky nelze dvířka z bezpečnostních důvodů otevírat. Zkontrolujte, zda symbol „Zámek dvířek“ svítí. Po zhasnutí symbolu „Zámek dvířek“ můžete dvířka bezpečně otevřít.
Doba cyklu praní se prodlužuje		<ul style="list-style-type: none"> Doba praní se může měnit podle objemu náplně prádla, tlaku a teploty vody a podle dalších podmínek používání. Při zjištění nevyváženosti náplně nebo při činnosti programu k odstranění nadměrného pění může dojít k prodloužení doby praní.
Přeplnění při použití nadměrného množství aviváže	Použití příliš velkého množství aviváže může mít za následek přeplnění.	<ul style="list-style-type: none"> Abyste se ujistili, že je používáno odpovídající množství aviváže, postupujte podle pokynů jejího výrobce. Nepřekračujte hranici maximálního naplnění.
Změkčovač byl přidán příliš brzy		<ul style="list-style-type: none"> Pomalou zavřete výsuvný zásobník. Neotvírejte výsuvný zásobník během pracovního cyklu.
Problémy při sušení	Sušení nefunguje	<ul style="list-style-type: none"> Nepřeplňujte pračku. Zkontrolujte, zda dochází ke správnému vypouštění pračky, aby bylo možné z náplně vypustit odpovídající množství vody. Náplň prádla je pro správné sušení příliš malá. Přidejte několik ručníků.
Zápach	Tento zápach je způsoben gumou připevněnou k pračce.	<ul style="list-style-type: none"> Jde o běžný zápach nové gumy a po několika spuštěních pračky zmizí.
	Pokud nejsou gumové těsnění dveří a oblast těsnění dveří pravidelně čištěny, může docházet ke vzniku zápachu v důsledku plísně nebo cizích látek.	<ul style="list-style-type: none"> Dbejte na to, abyste gumové těsnění dveří a těsnění dveří pravidelně čistili. Při vyndávání prádla kontrolujte, zda pod těsněním dveří nejsou malé předměty.
	Zápach může vzniknout, pokud jsou ve výstupním filtru čerpadla ponechány cizí látky.	<ul style="list-style-type: none"> Dbejte na to, abyste výstupní filtr čerpadla pravidelně čistili.
	Zápach může vzniknout, pokud není odpadní hadice správně nainstalována a vznikne sifon (voda uvnitř pračky proudí zpět).	<ul style="list-style-type: none"> Při instalaci odpadní hadice se ujistěte, že nedojde k jejímu skřípnutí nebo zablokování.
	Při používání funkce sušení může zápach vzniknout, pokud se cupanina a jiné textilní látky přichytí k topnému tělesu (pouze modely se sušičkou).	<ul style="list-style-type: none"> Nejedná se o závadu.
	Určitý zápach může vzniknout při sušení vlhkého oblečení horkým vzduchem (pouze modely se sušičkou).	<ul style="list-style-type: none"> Zápach za krátkou chvíli zmizí.

Chybová hlášení



Příznaky	Možná příčina	Řešení
 	<p>Nedostatečný zdroj (tlak) vody v místě.</p> <p>Kohouty přívodu vody nejsou zcela otevřeny.</p> <p>Hadice přívodu vody je zalomená.</p> <p>Filtr hadice přívodu vody je zanesený.</p> <p>Pokud dojde k vytékání vody u hadice přívodu vody, bude kontrolka „A“ červeně svítit.</p>  <ul style="list-style-type: none"> Může se lišit v závislosti na modelu. 	<ul style="list-style-type: none"> Zkuste v domě použít jiný kohout. Zcela otevřete kohout. Zajistěte přímé vedení hadice/hadic. Zkontrolujte filtr hadice přívodu vody.
 	<p>Odtoková hadice je zalomená nebo zanesená.</p> <p>Odtokový filtr je zanesený.</p>	<ul style="list-style-type: none"> Zkontrolujte a napřimte odtokovou hadici. Vyčistěte odtokový filtr.
 	<p>Náplň je příliš malá.</p> <p>Náplň je nevyvážená.</p> <p>Zařízení je vybaveno systémem pro rozpoznání a opravy nevyváženosti. Pokud náplň obsahuje pouze těžké kusy prádla (např. koupelňové předložky, župany atd.) může tento systém zastavit odstředování nebo zcela přerušit cyklus odstředování.</p> <p>Pokud je prádlo na konci cyklu odstředování příliš vlhké, přidejte do náplně několik menších kusů prádla pro vyvážení náplně a opakujte cyklus odstředění.</p>	<ul style="list-style-type: none"> Přidejte 1 nebo 2 kusy podobného prádla pro lepší vyvážení náplně v bubnu. Přidejte 1 nebo 2 kusy podobného prádla pro lepší vyvážení náplně v bubnu. Pro zajištění správné funkce odstředování v pračce znovu rozmístěte prádlo. Pro zajištění správné funkce odstředování v pračce znovu rozmístěte prádlo.

Příznaky		Možná příčina	Řešení
	  	Zkontrolujte, zda nejsou dvířka otevřená.	<ul style="list-style-type: none"> Zcela zavřete dvířka. Pokud hlášení „dE, dE1, dE2“ nezhasne, obraťte se na servisní středisko.
			<ul style="list-style-type: none"> Vytáhněte elektrickou zástrčku a obraťte se na servisní středisko.
		Došlo k přeplnění pračky vodou z důvodu vadného vodního ventilu.	<ul style="list-style-type: none"> Zavřete vodovodní kohout. Vytáhněte síťovou zástrčku. Obraťte se na servisní středisko.
		Porucha snímače hladiny vody.	<ul style="list-style-type: none"> Zavřete vodovodní kohout. Vytáhněte síťovou zástrčku. Obraťte se na servisní středisko.
		Přetížení motoru.	<ul style="list-style-type: none"> Nechejte pračku po dobu 30 minut v klidu, aby bylo zajištěno vychladnutí motoru, a potom znovu spusťte program.
		Vytéká voda.	<ul style="list-style-type: none"> Obraťte se na servisní středisko.
		Zkontrolujte přívod vody.	<ul style="list-style-type: none"> Otevřete kohout přívodu vody. Pokud hlášení „dHE“ nezhasne, vytáhněte síťovou zástrčku a obraťte se na servisní středisko.

Tato omezená záruka se nevztahuje na:

- Výjezdy servisních techniků za účelem dodání, vyzvednutí nebo instalace zařízení, pokyny pro zákazníky týkající se používání výrobku, oprava nebo výměna pojistek nebo oprava kabelového zapojení nebo instalatérské práce, případně náprava neautorizovaných oprav/instalace.
- Nefunkčnost výrobku během výpadků a přerušení elektrického napájení nebo při nedostatečné dostupnosti elektrotechnických služeb.
- Poškození způsobené netěsným nebo poškozeným vodovodním potrubím, zamrznutím vodovodního potrubí, omezeným průtokem odpadního potrubí, nedostatečným nebo přerušovaným přívodem vody nebo nedostatečným přívodem vzduchu.
- Poškození vyplývající z používání výrobku v korozivním prostředí nebo navzdory pokynům uvedeným v příručce uživatele výrobku.
- Poškození výrobku způsobené nehodami, hmyzem a škůdci, bleskem, větrem, ohněm, záplavami nebo vyšší mocí.
- Poškození nebo poruchy způsobené prováděním neoprávněných úprav či změn, pokud je výrobek používán pro jiné než určené účely nebo v případě jakéhokoliv vytékání vody, pokud nebylo zařízení správně nainstalováno.
- Poškození nebo porucha způsobená použitím nesprávného elektrického proudu, napětí nebo instalačních kódů, komerčním nebo průmyslovým používáním nebo používáním příslušenství, součástí či spotřebních čistících prostředků neschválených společností LG.
- Poškození způsobené během přepravy a manipulace, včetně škrábanců, rýh, odření a/nebo jiných poškození povrchu výrobku, pokud takové poškození nevyplývá z vad materiálu nebo nesprávného dílenského zpracování.
- Poškození nebo chybějící součásti u vystaveného, rozbaleného, zlevněného nebo repasovaného výrobku.
- Výrobky s odstraněnými, pozměněnými nebo nečitelnými originálními sériovými čísly. Pro zajištění platnosti záruky je vyžadováno číslo modelu, sériové číslo a originální maloobchodní prodejní doklad.
- Zvýšení provozních nákladů a dodatečné provozní výdaje.
- Opravy v případě, že je váš výrobek používán jiným než normálním a obvyklým způsobem v domácnosti nebo navzdory pokynům uvedeným v příručce uživatele výrobku.
- Náklady spojené s odvozem vašeho výrobku z vaší domácnosti za účelem oprav.
- Odvoz a opětovná instalace výrobku, pokud je nainstalován na nepřístupném místě nebo není nainstalován v souladu s vydanými pokyny pro instalaci, včetně příručky uživatele a příručky pro instalaci společnosti LG.
- Poškození vyplývající z nesprávného používání, zneužití, nesprávné instalace, oprav nebo údržby. Nesprávná oprava se týká i případu použití neschválených nebo nevhodných dílů dle rozhodnutí společnosti LG.

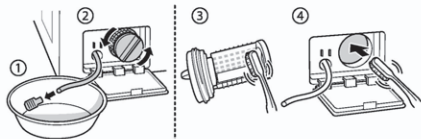
<p>Neobvyklé vibrace nebo hluk způsobené nedostatečným odstraněním transportních šroubů nebo plastové vany.</p>		<p>Demontujte transportní šrouby a plastovou vanu.</p>
<p>Vytékání vody způsobené nečistotami (vlasy, vlákna) na manžetě a skle dvířek.</p>		<p>Očistěte manžetu a sklo dvířek.</p>

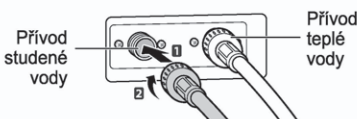
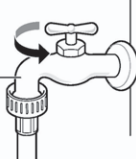
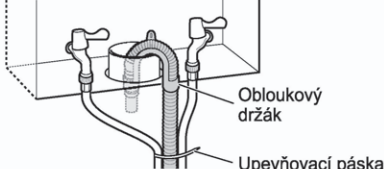
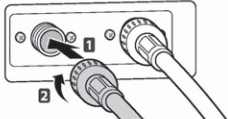
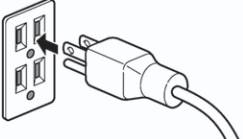
<p>Problémy s vypouštěním vody z důvodu zanesení filtru čerpadla.</p>	<p>➔</p>		<p>Vyčistěte filtr čerpadla.</p>
<p>Voda se nenapouští, protože jsou filtry hadic přívodu vody zanesené nebo jsou hadice přívodu vody zalomené.</p>	<p>➔</p>	 <p>Filtr přívodu vody</p>	<p>Vyčistěte filtr ventilu přívodu vody nebo znovu nainstalujte hadice přívodu vody.</p>
<p>Nedochází z vypouštění vody z důvodu použití nadměrného množství pracího prostředku.</p>	<p>➔</p>	 <p>Zásobník</p>	<p>Vyčistěte výsuvný zásobník na prací prostředky.</p>
<p>Prádlo je po dokončení pracího programu horké nebo teplé protože hadice přívodu vody jsou nainstalovány obráceně.</p>	<p>➔</p>	 <p>Přívod studené vody</p> <p>Přívod teplé vody</p>	<p>Znovu nainstalujte hadice přívodu vody.</p>
<p>Voda se nenapouští, protože vodovodní kohout je zavřený.</p>	<p>➔</p>	 <p>Vodovodní kohout</p>	<p>Otevřete vodovodní kohout.</p>
<p>Vytékání vody způsobené nesprávnou instalací odtokové hadice nebo zanesením odtokové hadice.</p>	<p>➔</p>	 <p>Obloukový držák</p> <p>Upevňovací páska</p>	<p>Znovu nainstalujte odvodní hadici.</p>
<p>Vytékání vody způsobené nesprávnou instalací hadice přívodu vody nebo používáním hadic přívodu vody jiné značky.</p>	<p>➔</p>		<p>Znovu nainstalujte hadici přívodu vody.</p>
<p>Nefunkční napájení z důvodu uvolněného připojení elektrického kabelu nebo problém s elektrickou zásuvkou.</p>	<p>➔</p>		<p>Znovu připojte napájecí kabel nebo vyměňte elektrickou zásuvku.</p>

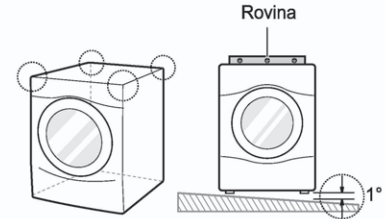
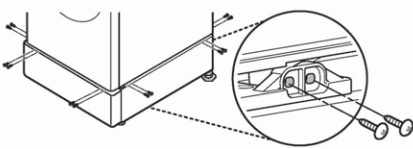
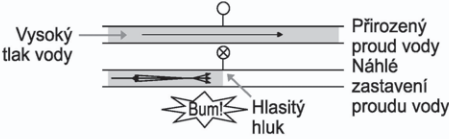
<p>Výjezdy servisních techniků za účelem dodání, vyzvednutí nebo instalace zařízení nebo pokyny ohledně používání výrobku. Odvoz a opětovná instalace výrobku.</p>	<p>➔</p>		<p>Záruka se vztahuje pouze na výrobní vady. Servisní úkony vyplývající z nesprávné instalace nejsou zárukou kryty.</p>
<p>Pokud nejsou správně zašroubovány všechny šrouby, může docházet k výskytu nadměrných vibrací (pouze model na podstavci).</p>	<p>➔</p>		<p>Do každého rohu zašroubujte 4 šrouby (celkem 16 kusů).</p>
<p>Hluk vodních rázů (bouchání) při napouštění vody do pračky.</p>	<p>➔</p>		<p>Upravte tlak vody přivřením vodovodního ventilu nebo kohoutu ve vaší domácnosti.</p>

PROVOZNÍ ÚDAJE

Informační list výrobku – Směrnice Komise 96/60/ES

Ochranná známka dodavatele	LG	
Model dodavatele	F2J*HM(P)(0~9)*	
Třída energetické účinnosti modelu je stanovena v souladu s přílohou VI. Vyjádřeno jako „Třída energetické účinnosti ... na stupnici od A (nejúčinnější) po G (nejméně účinný)“. Pokud jsou tyto informace uváděny v tabulce, je možné je vyjádřit jiným způsobem za předpokladu, že je zřejmé, že se jedná o stupnici od A (nejúčinnější) po G (nejméně účinný).	B	
Pokud jsou tyto informace uváděny v tabulce a pokud byla některým z uvedených zařízení udělena „ekoznačka Společenství“ na základě nařízení (EHS) č. 880/92, lze tuto informaci na tomto místě uvést. V takovém případě musí být v záhlaví sloupce uvedeno „ekoznačka Společenství“ a záznam musí obsahovat kopii symbolu ekologického štítku. Toto ustanovení je zajištěno nezávisle na struktuře ekologického štítku.	Ne	
Spotřeba energie pro praní, odstředování a sušení uvedená v kWh pro úplný provozní cyklus, jak je stanoveno v příloze I, bod V.	5,67	kWh/cyklus
Spotřeba energie pouze pro praní a odstředování uvedená v kWh pro prací cyklus, jak je stanoveno v příloze I, bod VI.	1,02	kWh/cyklus
Třída účinnosti praní je uvedena v souladu s přílohou VI. Vyjádřeno jako „Třída účinnosti praní ... na stupnici od A (nejvyšší) po G (nejnižší)“. To je možné vyjádřit jiným způsobem za předpokladu, že je zřejmé, že se jedná o stupnici od A (nejvyšší) po G (nejnižší).	A	
Třída účinnosti odstředování pro standardní prací program pro bavlnu při teplotě 60 °C, stanovená v souladu s průběhem zkoušek harmonizovaných standardů uvedených v článku 1 (2). Vyjádřeno jako „Zbytková vlhkost náplně ... % (jako poměr suché hmotnosti prádla)“.	53	%
Maximální rychlost odstředování, jak je stanovena v příloze I, bod VIII.	1200	ot./min.
Kapacita praní pro standardní prací program pro praní bavlny při teplotě 60 °C, jak je stanoveno v příloze I, bod IX.	7	kg
Kapacita sušení pro standardní program „sušení bavlněného prádla“, jak je stanoveno v příloze I, bod X.	4	kg
Spotřeba vody pro praní, odstředování a sušení uvedená v litrech pro úplný provozní cyklus, jak je stanoveno v příloze I, bod XI.	125	litrů/cyklus
Spotřeba vody pouze pro praní a odstředování v litrech pro standardní prací program pro praní (a odstředování) bavlny při teplotě 60 °C, stanovená v souladu s průběhem zkoušek harmonizovaných standardů uvedených v článku 1 (2).	80	litrů/cyklus
Doba praní a sušení. Doba programu pro úplný provozní cyklus (pro praní bavlny při teplotě 60 °C a pro „sušení bavlněného prádla“). Pro jmenovitou kapacitu praní, stanovenou v souladu s průběhem zkoušek harmonizovaných standardů uvedených v článku 1 (2).	703	min.
Spotřeba energie a vody odpovídající 200násobku spotřeby uvedené v bodech 5 (energie) a 12 (voda). Ta musí být vyjádřena jako „odhadovaná roční spotřeba pro čtyřčlennou domácnost, vždy s použitím sušičky (200 cyklů)“.	1134	kWh/rok
	25000	litrů/rok
Spotřeba energie a vody odpovídající 200násobku spotřeby uvedené v bodech 6 (energie) a 13 (voda). Ta musí být vyjádřena jako „odhadovaná roční spotřeba pro čtyřčlennou domácnost, vždy bez použití sušičky (200 cyklů)“.	204	kWh/rok
	16000	litrů/rok

Poznámky

Poznámky

Poznámky

