

Obsah

Využití zařízení

Obsah balení.....	2
Bezpečnostní informace.....	3
Používání zařízení ve vozidle.....	4
Vnější vzhled.....	5
Chyby a řešení problémů.....	6
Údržba zařízení.....	7
Bezpečná jízda.....	7
Technická specifikace.....	8

Rychlý průvodce

Úvod.....	9
Programové rozhraní.....	9
Trasa ke zvolenému bodu na mapě.....	12
Navádění na přesnou adresu.....	12
Manuální nastavení všech bodů trasy.....	14

Centrum aktualizací

Nastavení programu.....	15
Aktualizace map.....	16
Nákup map.....	17

CZ Obsah balení

Osobní navigační zařízení (PND) NAVITEL E700.....	1 ks.
Držák do auta.....	1 ks.
Stylus.....	1 ks.
Adaptér do vozidla 12V.....	1 ks.
Mini-USB kabel.....	1 ks.
Tato uživatelská příručka.....	1 ks.
Záruční list.....	1 ks.

Více informací o zařízení a programu naleznete na této webové stránce: <http://navitel.cz/support>

Uživatelský manuál je ke stažení zde: <http://navitel.cz/downloads/documentation>

Bezpečnostní informace

1. Přizpůsobte si veškerá nastavení před začátkem jízdy. Je vysoce nebezpečné obsluhovat zařízení a konfigurovat jeho nastavení při řízení. Pokud potřebujete upravit nastavení navádění nebo parametrů zařízení, měli byste své auto zaparkovat na bezpečném místě s ohledem na dopravní předpisy.
2. Seznamte se s plánovanou trasou před jízdou. Pokud jste přeslechli hlasový povel a potřebujete se tak podívat na obrazovku pro jeho zjištění, ujistěte se nejprve, zda je to s ohledem na dopravní situaci bezpečné.
3. Je možné, že navigační data a hlasové pokyny nebudou v souladu s reálným stavem vozovky nebo dopravních omezení. Vždy věnujte pozornost stavu vozovky, dopravním značením a přechodům pro chodce.
4. Nepoužívejte navigaci jako nástroj přesného měření rychlosti a vzdálenosti.
5. Kvalita příjmu satelitního signálu může kolísat vzhledem k pozici zařízení ve vozidle. Kvalita signálu může být slabší uvnitř tunelu, poblíž vícepodlažních budov nebo v hustě zastavěné oblasti. Určité povětrnostní podmínky, jako hustá mlha, mohou negativně působit na kvalitu příjmu signálu.
6. Může se stát, že nebude možné přijímat GPS signály poblíž elektromagnetických zdrojů nebo uvnitř budov.
7. Pokud jste zařízení delší dobu nepoužívali, bude určení pozice trvat delší dobu i přes to, že přijímač GPS má dobrý příjem signálu.
8. Věnujte zvláštní pozornost, kam umístíte zařízení. Neinstalujte ho tam, kde by mohlo překážet ve funkčnosti airbagů nebo omezovat výhled na vozovku.
9. Při umísťování držáku na přední sklo vašeho vozidla dbejte na čistotu povrchu. Plocha by měla být očištěna od prachu a dalších nečistot, pod samotnou přísavkou by rovněž neměly být žádné bubliny, které mohou nepříznivě ovlivňovat přilnavost držáku. Za jakékoliv škody na zařízení a dalších objektech uvnitř vozidla způsobené odlepením držáku je zcela zodpovědný uživatel a nemohou být kryty zárukou.
10. Nevystavujte zařízení dlouhodobému působení slunečního záření a vysokým teplotám. Přehřátí baterie může způsobit explozi.
11. Nevystavujte zařízení vlhkosti a náhlým změnám teplot, které mohou způsobit kondenzaci vody v zařízení a způsobit jeho poškození. Pokud bylo zařízení vystaveno vlhkosti, nezapínejte ho, dokud zcela nevyschne.
12. Jakýkoliv zásah, úprava a otevírání zařízení jsou zakázány, neboť mohou způsobit nesprávné fungování zařízení a v extrémních případech způsobit jeho poškození. Jakékoliv opravy zařízení mohou být prováděny jen autorizovanou osobou.
13. Zařízení je napájeno z vestavěné Li-Pol baterie, která může explodovat nebo uvolňovat toxické látky při nesprávném způsobu používání. Nevystavujte zařízení nárazům, ani ho nepoužívejte v blízkosti výbušných látek a plynů.

CZ

14. Během nabíjení zajistěte normální podmínky ventilace pro napájecí adaptér, protože během tohoto procesu dochází k jeho zahřívání. Nezakrývejte adaptér papírem nebo dalšími objekty, které mohou zhoršit ventilaci.
15. Nepoužívejte příliš velkou sílu při čištění displeje a dalších částí zařízení. Nepoužívejte papírové ubrousky nebo další tvrdé materiály, které mohou poškrábat zařízení. Používejte pouze měkký hadřík.

Používání zařízení ve vozidle

Držák na přední sklo a nabíječka baterie jsou dodávány jako součást balení.

Držák na čelní sklo

UPOZORNĚNÍ! Opatrně volte, kam držák umístíte. Neumístujte držák na čelní sklo tak, že by mohl omezovat výhled řidiče. Pokud má čelní sklo vozidla zabudované vyhřívání nebo UV ochranu, může být kvalita příjmu signálu nižší než obvykle.

Nastavení držáku na čelní sklo

Nejprve odstraňte ochrannou fólii z přísavného držáku. Poté zvolte vhodné místo pro uchycení držáku. Ujistěte se, že prostor je očištěn od prachu, nečistot a vlhkosti, a poté upevněte přísavný držák na čelní sklo. Za běžných podmínek přísavný držák drží zařízení bezpečně. Nicméně pokud ho necháte připevněný přes noc, pevnost uchycení se může snížit v důsledku kondenzace vlhkosti způsobené poklesem teploty. Z tohoto důvodu, aby bylo předejito poškození zařízení a držáku, doporučujeme odstranit zařízení a držák z čelního skla.

Vnější vzhled

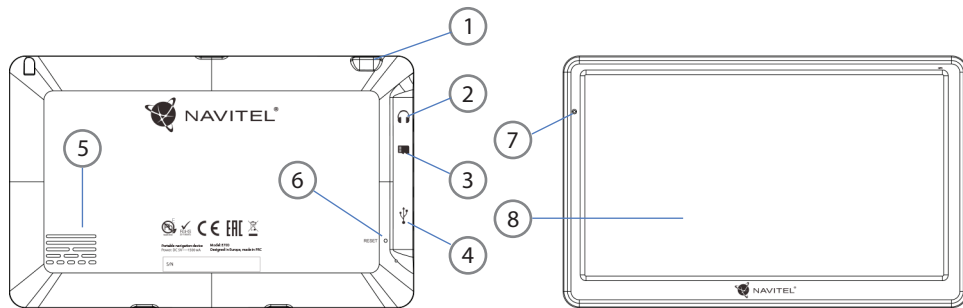

1. Tlačítko On/Off.
2. 3,5mm Mini Jack Stereo audio konektor pro sluchátka.
3. MicroSD slot.
4. Mini-USB port.
5. Reproduktor.
6. Tlačítko pro resetování.
7. Indikátor stavu baterie.
8. Displej.

CZ Chyby a řešení problémů

Zařízení nepracuje

- Zkontrolujte, zda je zařízení nabitě či nikoliv. V případě, že zařízení není nabitě, připojte ho k napájení a počkejte alespoň 5 minut;
- Stiskněte a držte tlačítko napájení alespoň 8 vteřin;
- I přes to, že je zařízení nabitě, připojte ho k napájení a zkuste ho spustit znovu;
- Jestliže zařízení nepracuje ani po opětovném nabití, kontaktujte náš tým podpory nebo jakékoli certifikované servisní pracoviště.

Zařízení se po startu ihned vypne

- Je možné, že stav nabití baterie zařízení je kriticky nízký. V takovém případě ho systém automaticky vypne, aby tak předešel kompletnímu vybití baterie, které může způsobit ztrátu dat. Předtím, než se zařízení pokusíte znovu zapnout, nabijte ho po dobu alespoň 5 minut a nechte adaptér připojený během následného provozu zařízení.

Rychlé vybití baterie

- Baterie se mnohem rychleji vybíjí v chladném prostředí.

Baterie se nenabíjí

- Zkontrolujte, zda je adaptér připojený do zásuvky;
- Ujistěte se, že používáte originální adaptér a ne adaptér z jiného zařízení;

- Ve velmi horkém prostředí je možné, že se baterii nepodaří nabít.

Zvuk nefunguje

- Ujistěte se, že máte zapnutý zvuk v nastavení programu;
- Ujistěte se, že hlasitost není příliš nízká.

Zařízení nerozpoznalo microSD kartu

- Ujistěte se, že karta je úplně vložena do odpovídajícího slotu a zapadla na své místo;
- Zkontrolujte, že karta není vložena špatně;
- Zkontrolujte, jestli není karta poškozená. Zkuste ji použít na jiném zařízení;
- Vyjměte a vložte kartu zpět. Restartujte zařízení;
- Říďte se manuálem k vaší kartě.

Složky nelze kopírovat

- Zkontrolujte, že připojení mezi vaším PC/laptop a zařízením je v pořádku;
- Využití paměti zařízení může být přílišné a může vyžadovat odstranění nepotřebných souborů;

Údržba zařízení

Řádná údržba zařízení zajistí jeho dlouhé a spolehlivé fungování

- Nevystavujte zařízení vysoké vlhkosti a teplotám;
- Chraňte zařízení před vystavením slunečnímu a UV záření;
- Nepokládejte nic na zařízení;
- Nevystavujte zařízení nárazům;
- Nevystavujte zařízení vlhkosti a náhlým změnám teplot, které mohou vést ke kondenzaci vody uvnitř zařízení a způsobit jeho poškození. Bylo-li zařízení vystaveno vlhkosti, nezapínejte ho, dokud nebude zcela vysušeno;
- Displej zařízení je velice náchylný k poškrábání. Nedotýkejte se displeje ostrými předměty. Jako ochranu proti poškrábání můžete použít ochrannou fólii;
- Nikdy displej nečistěte, pokud je zařízení zapnuté. Pro čištění používejte pouze měkký hadřík;
- Na čištění displeje nepoužívejte papírové ubrousky nebo utěrky;
- Nepokoušejte se sami rozebírat nebo opravovat zařízení, mohlo by to vést k úrazu a stejně tak i k nesprávnému fungování zařízení. Zároveň to bude mít za následek ukončení záruky.

Bezpečná jízda

CZ

- Pokud se používá ve vozidle, bezpečná jízda je výhradní odpovědností řidiče. Je nebezpečné používat ovládací prvky aplikace při jízdě;
- Tato pravidla byla v první řadě vytvořena tak, aby se zabránilo způsobení škod na životě nebo zdraví třetích osob, poškození jejich majetků a domácích zvířat, a také poškozování životního prostředí;
- Kdykoliv zastavíte vozidlo, vždy použijte ruční brzdu. Udržujte ruční brzdu funkční tak, aby zamezila jakémukoliv možnému pohybu vozidla;
- Vždy parkujte vaše vozidlo na otevřeném a dobře větraném prostoru;
- Udržujte hlasitost ve vozidle relativně nízkou tak, abyste slyšeli vše, co se děje mimo vozidlo;
- Nemanipulujte se zařízením, pokud by vás to mohlo rušit od řízení.

CZ Technická specifikace

Systémová specifikace

Procesor	Mstar MSB2521 800 MHz, Cortex-A7
Operační paměť	256 MB, DDR3
Externí slot	microSDHC až 32 GB
Operační systém	WINCE 6.0
Verze software	ARMV4I

Základní parametry

Displej	7" TFT, 800×480
Reproduktor	8 Ohm / 1,5 W

Parametry GPS

GPS	MSR2112 32PIN-QFN
Frekvence	1,575 GHz
Počet kanálů	66 kanálů (vyhledávání pozice)/ 22 kanálů (záznam stopy)
C/A CODE	Frekvence čipu 1,023 MHz
Čitlivost	-165 dBm

Přesnost polohy	10 m, 2D RMS; 5 m 2D RMS, WAAS aktivní
Rychlost	0,1 m/s
Frekvence aktualizace	1 Hz
Čas obnovy	0,1 s
Hot start	2 s (autonomní)
Warm start	32 s (autonomní)
Cold start	35 s (autonomní)
Maximální výška	18 000 m
Maximální rychlost	515 m/s
Anténa	Interní keramická anténa: 18,4 mm × 18,4 mm × 2 mm
NMEA	NMEA 0183 standard v3.01 a zpětně
Přenosová rychlost	115 200 bps
Port	COM1

Poznámka. Charakteristiky zařízení a jeho vnější vzhled mohou být modifikovány výrobcem bez předchozího upozornění.

Úvod

K základním vlastnostem aplikace Navitel Navigator patří: určení a zobrazení aktuální pozice na mapě, automatické i ruční zadávání bodů trasy, plánování trasy, různé možnosti vyhledávání objektů, výpočet a zobrazení informací o cestě, a mnoho dalších.

Programové rozhraní

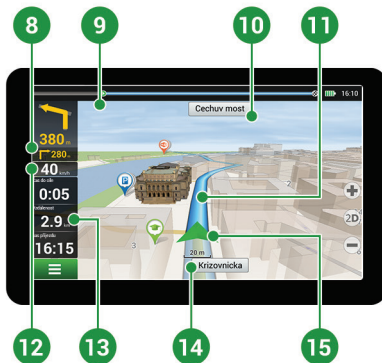
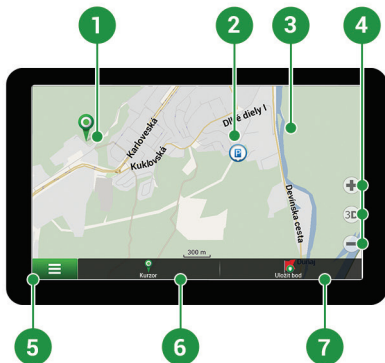

1	Bod na mapě	Krátkým klepnutím na mapu označíte bod, se kterým lze dále pracovat pomocí tlačítek "Kurzor" a "Uložit bod".
2	Bod zájmu (POI)	Toto je příklad, jak jsou body zájmu (POI) v programu zobrazovány. Různé kategorie POI mají různé ikony, stejně tak každá kategorie obsahuje mnoho typů ikon jako třeba nákupní centra, značkové obchody, čerpací stanice atd.
3	Upozornění na trase (SPEEDCAM)	Jedná se o příklad, jak jsou zobrazovány na mapě ikony funkce Upozornění na trase (SPEEDCAM). Upozornění zahrnují údaje o měření rychlosti, radarech, nebezpečných křižovatkách, zpomalovacích prazích a dalších typech potenciálních překážek na silnici.
4	Funkční tlačítka	Tato tlačítka ovládají zobrazení mapy (2D/3D), zoomování a nastavení hlasitosti.
5	Hlavní menu	Klepnutím na toto tlačítko otevřete hlavní menu programu.
6	Kurzor	Toto tlačítko je dostupné pouze, když je na mapě zvolen nějaký bod. Klepnutím na toto tlačítko otevřete obrazovku "Moje trasa", kde můžete se zvoleným bodem dále pracovat.
7	Uložit bod	Toto tlačítko je dostupné pouze, pokud na mapě zvolíte nějaký bod. Klepnutím na toto tlačítko bod uložíte jako cílový bod.
8	Nadcházející manévr	Označení vzdálenosti ke dvěma nadcházejícím manévřům. Klepnutím na znázornění manévru otevřete dialogové okno s řadou nastavení.
9	Panel trasy	Tento panel určuje uplynulou a zbývající část trasy.

10	Ulice následující po manévru	Název ulice následující po manévru. Vezměte, prosím, na vědomí, že pokud jsou splněny určité podmínky, budou namísto panelu ulice následující po manévru zobrazeny nadcházející jízdní pruhy.
11	Trasa	Aktivní trasa.
12	Rychlost	Vaše aktuální rychlost.
13	Informační panel	Ve výchozím nastavení zobrazuje soubor ukazatelů, které poskytují informace o zbývajícím času do cíle, vzdálenosti do cíle a času příjezdu. Výběr ukazatelů lze měnit.
14	Aktuální ulice	Název aktuální ulice (aktivní pouze, je-li navázáno spojení se satelity). Pokud mapa neobsahuje informace o názvu dané ulice, je namísto toho zobrazen směr pohybu (Sever, Jih, Západ a Východ).
15	GPS kurzor	Ukazuje aktuální pozici zařízení, když je GPS přijímač zapnutý.

CZ Trasa ke zvolenému bodu na mapě

Trasu můžete nastavit do bodu, který si najdete a označíte na mapě, a poté ho nastavíte jako cílový bod s tím, že jako počáteční bod trasy bude brána aktuální pozice zařízení podle GPS. Pro vytvoření trasy klepněte v mapě pro označení bodu, vyberte "Kurzor" [1], a pak "Jet!" [2]. Trasa se vykreslí na mapě [3].

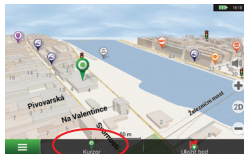

Obr. 1

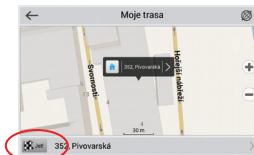

Obr. 2

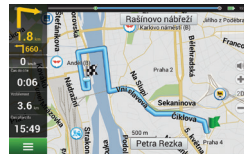

Obr. 3

Navádění na přesnou adresu

Pro vytvoření trasy k bodu, jehož adresu znáte, zvolte "Menu" v levém dolním rohu obrazovky [1] > "Najít" [2] > "Poštovní adresy", a poté stiknete "Vybrat zemi" [3] a vložte její název [4]. Pro skrytí klávesnice stisknete ikonu v pravé horní části obrazovky. Vyberte požadovanou zemi [5]. Možnosti "Vybrat město", "Vybrat ulici" a "Vybrat číslo budovy" se aktivují pouze v případě, že předchozí pole byla vyplněna [6]. Po vyplnění všech informací se objekt zobrazí na mapě [7]. Stiskněte "Jet!". Program automaticky vykreslí trasu z aktuální pozice na určenou adresu [8]. Nyní můžete následovat trasu [9].

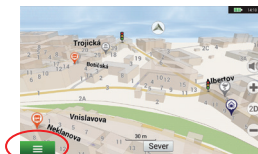

Obr. 1

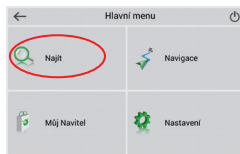

Obr. 2

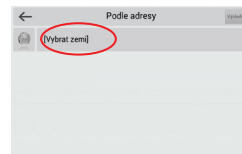

Obr. 3



Obr. 4

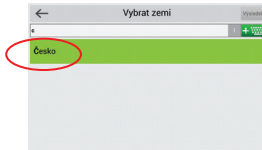

Obr. 5



Obr. 6

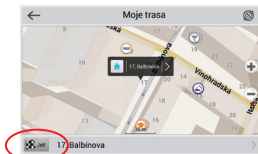

Obr. 7

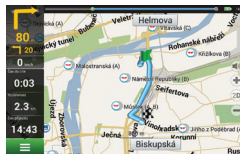

Obr. 8

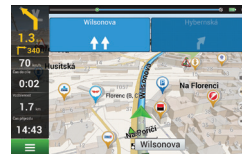

Obr. 9

CZ

Manuální nastavení všech bodů trasy

Pro plánování trasy, kde jsou počáteční a cílové body nastaveny manuálně, nejprve zvolte na mapě bod, který má být počáteční a stiskněte "Kurzor" [1], čímž se zobrazí obrazovka "Moje trasa". Klepněte na informační panel ve spodní části obrazovky [2]. Stiskněte "Nastavit start" v obrazovce "Vlastnosti" [3]. GPS přijímač musí být vypnutý. Bod bude označen na mapě jako počáteční bod. Zvolte cílový bod na mapě: klepněte na mapu pro označení bodu, stiskněte "Kurzor" [4] a poté "Jet!" na obrazovce "Moje trasa" [5]. Program automaticky vytvoří trasu [6].



Obr. 1

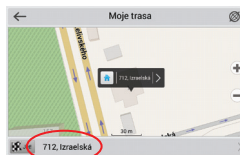

Obr. 2

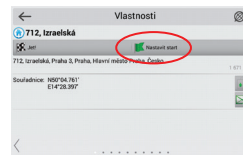

Obr. 3

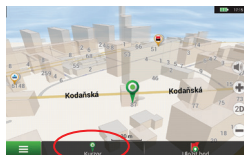

Obr. 4

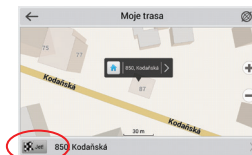

Obr. 5

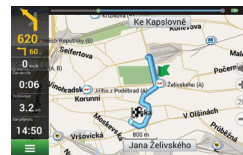

Obr. 6

Nastavení programu

Chcete-li aktualizovat aplikaci, Vaše mapy nebo zakoupit mapy nové, můžete využít speciální program, který jsme navrhli speciálně pro tyto účely. Program si můžete stáhnout na oficiálních webových stránkách NAVITEL® v sekci "Ke stažení". Níže uvedené pokyny Vám pomohou při práci s programem.

1. Nainstalujte Centrum aktualizací Navitel Navigator na váš počítač.
2. Připojte navigační zařízení k počítači.
3. Spusťte Centrum aktualizací Navitel Navigator. Pokud je zařízení správně připojeno, program jej detekuje. [1]
4. Pokud jsou k dispozici aktualizace, program vám navrhne, zda chcete aktualizovat software, mapy anebo obojí. [2]

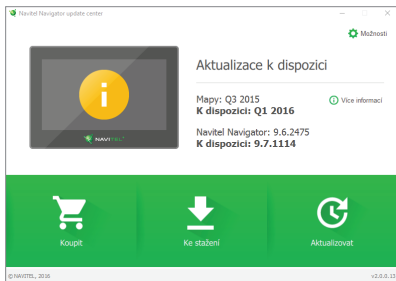

Obr. 1

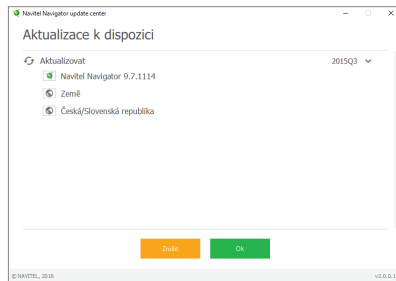

Obr. 2

CZ

Během aktualizace map budou staré mapy smazány. Chcete-li pokračovat, stiskněte tlačítko “Aktualizovat” a poté tlačítko “OK”.

5. Centrum aktualizací Navitel Navigator stáhne a nainstaluje požadované aktualizace na vaše zařízení.
6. V rámci programu si můžete stáhnout popřípadě dokoupit další mapy stisknutím tlačítek “Ke stažení” nebo “Koupit”. [3]
7. Chcete-li si stáhnout další mapy, vyberte je v nabídce a stiskněte “OK”. [4]

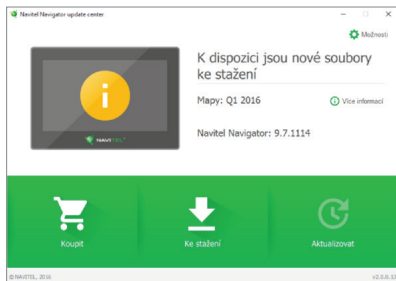

Obr. 3

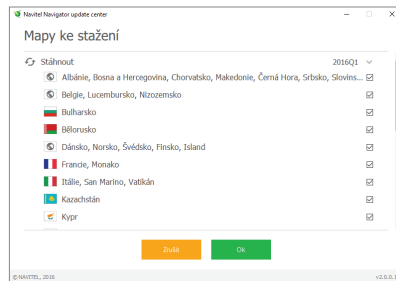

Obr. 4

8. Chcete-li si koupit další mapy, vyberte je v nabídce, zvolte délku předplatného a stiskněte “Koupit”. Spusťte Navitel Navigator ve vašem zařízení. [5, 6]

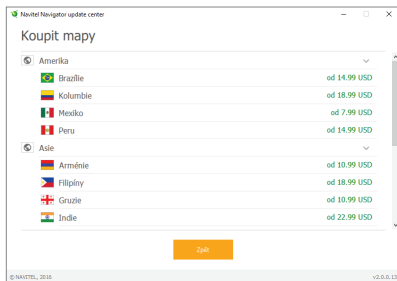

Obr. 5

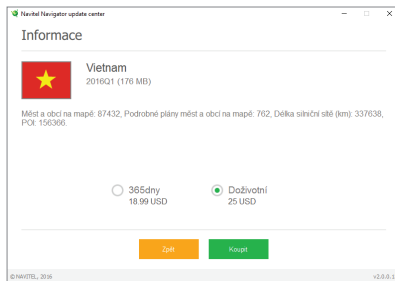

Obr. 6

9. Spusťte Navitel Navigator ve vašem zařízení.

Inhalt

DE

Verwendung der Anlage

Verpackungsinhalt.....	19
Sicherheitsanweisungen.....	20
Verwendung des Geräts im Fahrzeug.....	21
Anordnung des Geräts.....	22
Fehler und Beseitigung von Beschwerden.....	23
Wartung des Geräts.....	24
Sichere Fahrt.....	24
Technische Parameter.....	26

Handbuch für den Schnellstart

Einleitung.....	27
Benutzerschnittstelle des Programms.....	27
Strecke zu einem auf der Karte gewählten Punkt.....	30
Strecke zu einer konkreten Adresse.....	30
Manuelle Einstellung aller Streckenpunkte.....	32

Update Center

Einstellung des Programms.....	33
Aktualisierung von Karten.....	34
Einkauf von Karten.....	35

Verpackungsinhalt

Tragbares Navigationsgerät NAVITEL E700.....	1 St.
Halter für das Fahrzeug (für Frontscheibe).....	1 St.
Stift.....	1 St.
Autoladegerät 12 V.....	1 St.
Mini-USB-Kabel.....	1 St.
Dieses Benutzerhandbuch.....	1 St.
Garantieschein.....	1 St.

DE

Weitere Informationen über das Gerät und das Programm können Sie unter dem folgenden Link finden: <http://navitel.cz/support>
Das komplette Benutzerhandbuch steht hier zur Verfügung: <http://navitel.cz/downloads/documentation>

Sicherheitsanweisungen

DE

1. Stellen Sie sämtliche gewünschten Einstellungen vor der Fahrt ein. Es ist außergewöhnlich gefährlich, das Gerät während der Fahrt zu bedienen und dessen Einstellungen zu konfigurieren. Wenn Sie die Einstellung der Navigation oder eines Parameters des Geräts ändern müssen, muss das Fahrzeug an einer sicheren Stelle in Übereinstimmung mit den Verkehrsvorschriften geparkt werden.
2. Machen Sie sich mit der geplanten Strecke bekannt, bevor Sie losfahren. Wenn Ihnen eine Sprachanweisung entgeht und Sie sich auf dem Display orientieren müssen, vergewissern Sie sich zuerst, dass dies die Verkehrsbedingungen sicher ermöglichen.
3. Es lässt sich nicht ausschließen, dass die Angaben in der Navigation und die Sprachanweisungen in Widerspruch mit den tatsächlichen Fahrtbedingungen sowie Verkehrsvorschriften sind. Sie müssen immer auf die Bedingungen auf der Straße, die Verkehrskennzeichnung und Fußgänger Acht geben.
4. Verwenden Sie das Navigationsgerät nicht als Werkzeug für eine genaue Messung der Geschwindigkeit oder der gefahrenen Entfernung.
5. Die Empfangsqualität des Satellitensignals kann auch in Abhängigkeit von der Platzierung des Geräts im Fahrzeug unterschiedlich sein. Die Qualität des Signals kann in Tunnel, in der Nähe von hohen Gebäuden, eventuell in Gebieten mit dichter Bebauung verschlechtert sein. Bestimmte Witterungsbedingungen, zum Beispiel starker Nebel, können ebenfalls eine negative Auswirkung auf die Qualität des Signalempfangs haben.
6. Es ist möglich, dass kein GPS-Signal in der Nähe von Quellen von elektromagnetischer Strahlung oder innerhalb von Gebäuden empfangen werden kann.
7. Wenn Sie das Gerät einen längeren Zeitraum nicht verwendet haben, wird die Bestimmung der Position bedeutend länger dauern, auch wenn der GPS-Empfänger ein hochwertiges Signal empfängt.
8. Achten Sie bitte darauf, wo Sie das Gerät installieren. Installieren Sie das Gerät nicht an Stellen, welche die Aktivierung von Airbags behindern oder die Sicht auf die Straße verhindern könnten.
9. Achten Sie bei der Befestigung des Halters an der Frontscheibe des Fahrzeugs darauf, dass die Oberfläche des Glases sauber ist. An der Stelle für die Befestigung sollten kein Staub, Dreck und auch keine anderen Verunreinigungen sein, unter dem Saugnapf des Halters sollten keine Blasen sein, weil diese eine negative Auswirkung auf die Dauerhaftigkeit der Befestigung haben könnten. Für Schäden am Gerät und weiteren Gegenständen innerhalb des Fahrzeugs, die durch ein Lösen des Halters verursacht wurden, haftet ausschließlich der Nutzer, und es bezieht sich auf sie keine Garantie.
10. Setzen Sie das Gerät nicht langfristiger Sonneneinstrahlung und hohen Temperaturen aus. Eine Überhitzung der Batterie kann eine Explosion verursachen.

11. Setzen Sie das Gerät nicht Feuchtigkeit und schnellen Temperaturänderungen aus, weil es zur Kondensation von Wasser im Gerät und zu dessen Beschädigung kommen könnte. Schalten Sie das Gerät nicht ein, wenn es Feuchtigkeit ausgesetzt war, bis es völlig trocken ist.
12. Unbefugte Personen dürfen keineswegs in das Gerät eingreifen, es anpassen und auch dessen Abdeckung öffnen, weil eine solche Vorgehensweise zu einer Fehlfunktion des Geräts führen und in extremen Fällen Schäden verursachen kann. Jegliche Anpassungen des Geräts kann nur ein qualifizierter Mitarbeiter durchführen.
13. Das Gerät wird von einer eingebauten LiPo-Batterie versorgt, die explodieren oder toxische Stoffe freisetzen kann, wenn es mit ihr in ungeeigneter Weise umgegangen wird. Lassen Sie es nicht zu, dass auf das Gerät physische Stöße einwirken, und verwenden Sie es auch nicht in der Nähe von explosiven Flüssigkeiten oder Gasen.
14. Vergewissern Sie sich, dass die Stelle, an der Sie das Gerät mittels des Ladeadapters aufladen, ordentlich belüftet ist, weil beim Ladeprozess viel Wärme freigesetzt wird. Decken Sie den Adapter weder mit Papier noch mit einem anderen Gegenstand zu, der die Luftströmung verschlechtern würde.
15. Drücken Sie bei der Reinigung des Bildschirms und weiterer Teile des Geräts nicht zu stark. Verwenden Sie für die Reinigung keine Papiertaschentücher und keine anderen harten Materialien, die das Gerät zerkratzen könnten. Verwenden Sie nur ein weiches Tuch.

Verwendung des Geräts im Fahrzeug

Der Halter für die Frontscheibe und das Batterieladegerät werden als Bestandteil der Verpackung mit dem Gerät geliefert.

Halter für die Frontscheibe

ACHTUNG! Wählen Sie die Stelle für die Befestigung des Halters sorgfältig aus. Der Halter darf an der Frontscheibe nicht so platziert werden, dass er die Sicht des Fahrers aus dem Fahrzeug einschränkt. Wenn die Frontscheibe des Fahrzeugs mit einer Heizung oder einem Schutz gegen UV-Strahlung ausgestattet ist, kann dies die Empfangsqualität des Signals verringern.

Installation des Halters an der Frontscheibe

Entfernen Sie zuerst vom Saugnapf die Schutzfolie. Wählen Sie dann eine geeignete Stelle für die Befestigung des Halters aus. Vergewissern Sie sich, dass kein Staub und keine Verschmutzungen an der ausgewählten Stelle sind und dass sie auch nicht feucht ist. Platzieren Sie dann den Halter an der Frontscheibe. Unter normalen Bedingungen hält der Saugnapf das Gerät sicher. Wenn Sie jedoch den Saugnapf an der Scheibe über Nacht lassen, kann sich die Festigkeit der Befestigung in Folge der Einwirkung der Kondensation von Feuchtigkeit in Zusammenhang mit dem Temperaturrückgang verringern. Aus diesem Grund empfehlen wir, das Gerät sowie den Halter von der Frontscheibe zu entfernen, damit eine mögliche Beschädigung des Geräts und des Halters vermieden werden.

Anordnung des Geräts

DE

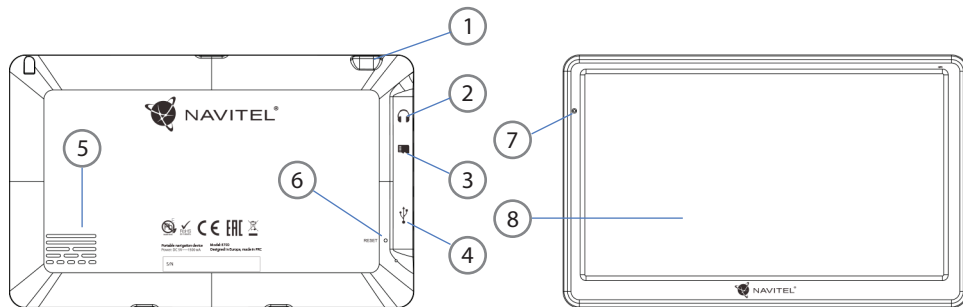

1. Ein/Aus-Schalter
2. 3,5 mm - Jack-Stereo-Ministeckdose für Kopfhörer
3. Einschub für MicroSD-Karte
4. Mini-USB-Anschluss
5. Lautsprecher
6. RESET-Taste
7. Ladestatus der Batterie
8. Display

Fehler und Beseitigung von Beschwerden

Das Gerät funktioniert nicht

- Kontrollieren Sie, ob das Gerät geladen ist. Schließen Sie eine Versorgungsquelle an und warten Sie mindestens 5 Minuten, wenn das Gerät nicht geladen ist.
- Drücken Sie den EIN/Aus-Schalter für einen Zeitraum von mindestens 8 Sekunden.
- Schließen Sie ohne Rücksicht darauf, ob das Gerät geladen ist, eine Versorgungsquelle an und versuchen Sie das Gerät erneut zu starten.
- Wenn das Gerät auch nach dem Laden nicht funktioniert, wenden Sie sich an unser Serviceteam oder jedes zertifizierte Servicezentrum.

Das Gerät schaltet sich gleich nach dem Starten erneut aus

- Es ist möglich, dass die Batterie des Geräts nur sehr wenig geladen ist. In solchen Fällen schaltet sich das System automatisch aus. Es wird so einer vollständigen Entladung der Batterie vorgebeugt, die zu einem Datenverlust führen könnte. Bevor Sie einen weiteren Versuch zum Einschalten des Geräts unternehmen, lassen Sie es mindestens 5 Minuten laden und lassen Sie während der weiteren Tätigkeiten mit dem Gerät den Adapter angeschlossen.

Schnelle Entladung der Batterie

- Die Batterie entlädt sich in einer kühlen Umgebung viel schneller.

Die Batterie lädt sich nicht auf

- Kontrollieren Sie, ob der Adapter in die Steckdose gesteckt ist.
- Vergewissern Sie sich, ob Sie den Ladeadapter verwenden, der zum Gerät gehört, und keinesfalls einen Adapter von einem anderen Gerät.
- Die Batterie kann sich manchmal in einem sehr heißen Klima nicht aufladen.

Der Ton funktioniert nicht

- Kontrollieren Sie in der Einstellung des Programms, ob der Ton nicht ausgeschaltet ist.
- Vergewissern Sie sich, ob die Lautstärke nicht zu niedrig eingestellt ist.

Das Gerät erkennt keine MicroSD-Speicherkarte

- Vergewissern Sie sich, dass die Karte völlig in den richtigen Einschub eingeschoben und gesichert ist.
- Prüfen Sie, ob die Karte nicht irrtümlicherweise umgekehrt eingelegt ist.
- Prüfen Sie, ob die Karte nicht beschädigt ist. Versuchen Sie sie in einem anderen Gerät zu verwenden.
- Entnehmen Sie die Karte und setzen Sie sie erneut ein. Starten Sie das Gerät neu.
- Lesen Sie die der Karte beigelegte Installationsanleitung.

Es lassen sich keine Dateien kopieren

- Prüfen Sie, ob eine ordentliche Verbindung zwischen Rechner und Gerät besteht.
- Möglicherweise ist der Speicher des Geräts voll und es müssen nicht benötigte Dateien entfernt werden.

Wartung des Geräts

Eine ordentliche Wartung des Geräts sichert dessen langfristigen und zuverlässigen Betrieb

- Lassen Sie das Gerät nicht in einer Umgebung mit hoher Feuchtigkeit und Temperatur.
- Setzen Sie das Gerät nicht der Sonne und UV-Strahlung aus.
- Legen Sie auf dem Gerät nichts ab, verhindern Sie, dass etwas auf das Gerät fällt.
- Lassen Sie auf das Gerät keine physischen Stöße, z.B. Schläge oder Stürze einwirken.
- Setzen Sie das Gerät nicht Feuchtigkeit und schnellen Temperaturänderungen aus, weil es zur Kondensation von Wasser im Gerät und zu dessen Beschädigung kommen könnte. Schalten Sie das Gerät nicht ein, wenn es Feuchtigkeit ausgesetzt war, bis es völlig trocken ist.
- Der Bildschirm des Geräts zerkratzt sehr leicht. Berühren Sie den Bildschirm nicht mit scharfen Gegenständen. Ein Zerkratzen des Bildschirms kann eine Schutzfolie vermeiden.
- Führen Sie niemals eine Reinigung des Bildschirms durch,

wenn das Gerät eingeschaltet ist. Verwenden Sie bei der Reinigung nur ein weiches Tuch.

- Verwenden Sie für die Reinigung keine Papiertaschentücher und auch keine Wischtücher.
- Versuchen Sie nicht, das Gerät selbst zu demontieren, zu reparieren und auch nicht anzupassen, weil Sie so eine Verletzung, eventuell eine Fehlfunktion des Geräts verursachen könnten. Es würde auch zu einem Erlöschen der Garantie kommen.

Sichere Fahrt

- Im Interesse der sicheren Verwendung der Funktionen des Geräts vergessen Sie nicht, die Straßenverkehrsregeln einzuhalten. Nutzen Sie außerdem bei der Steuerung des Fahrzeugs den gesunden Menschenverstand, weil die Lenkung ein Risikofaktor ist.
- Diese Regeln folgen in erster Linie aus dem Risiko der Verursachung eines Schadens an Leben oder Gesundheit von dritten Personen, der Schädigung von deren Eigentum sowie von Haustieren, eventuell der Schädigung der Umwelt.
- Wenn Sie das Fahrzeug abstellen, nutzen Sie immer die Parkbremse. Halten Sie die Parkbremse in einem ordentlich funktionierenden Zustand, damit sie jegliche Bewegung des Fahrzeugs verhindern kann.
- Parken Sie das Fahrzeug immer in einem offenen und ordentlich gelüfteten Raum.

- Halten Sie die Lautstärke innerhalb des Fahrzeugs auf einem relativ geringen Niveau, damit Sie alles hören können, was sich außerhalb des Fahrzeugs zuträgt.
- Unternehmen Sie im Fahrzeug nichts, was Ihre Aufmerksamkeit von der Steuerung ablenken würde.

Technische Parameter

DE

Parameter des Systems

Prozessor	Mstar MSB2521 800 MHz, Cortex-A7
RAM-Speicher	256 MB, DDR3
Einschub für externen Speicher	MicroSDHC, bis 32 GB
Betriebssystem	WINCE 6.0
Softwareversion	ARMV4I

Grundparameter

Display	7" TFT, 800×480
Lautsprecher	8 Ohm / 1,5 W

GPS-Parameter

GPS	MSR2112 32PIN-QFN
Frequenz	1,575 GHz
Anzahl der Kanäle	66 Kanäle (Positionssuche) / 22 Kanäle (Überwachung)
C/A CODE	1,023 Frequenz des Chips (MHz)
Empfindlichkeit	-165 dBm

Genauigkeit der Positionsbestimmung	10 m, 2D RMS; 5 m 2D RMS, Unterstützung WAAS
Geschwindigkeit	0,1 m/s
Erneuerungsfrequenz	1 Hz
Erneuerungszeit	0,1 s
Heißstart	2 s (autonom)
Warmstart	32 s (autonom)
Kaltstart	35 s (autonom)
Maximale Meereshöhe	18.000 m
Max. Geschwindigkeit	515 m/s
Antenne	interne keramische Antenne; 18,4 mm × 18,4 mm × 2 mm
NMEA	NMEA 0183 Standard v3.01
Übertragungsgeschwindigkeit	115.200 b/s
Port	COM1

Bemerkung: Die Eigenschaften des Geräts und dessen äußeres Aussehen kann der Hersteller ohne vorherige Bekanntgabe ändern.

Einleitung

Navitel Navigator ist eine multifunktionale Offline-Navigationsanwendung für eine effektive Suche von Strecken und deren Planung. Die Funktion des Programms besteht primär in der Bestimmung und der Anzeige der aktuellen Position auf der Karte, der automatischen und manuellen Einstellung von Streckenpunkten, der Suche von Objekten, der Berechnung und Anzeige von Informationen über den Weg und in einer ganzen Reihe weiterer Sachen.

DE

Benutzerschnittstelle des Programms



DE

1	Punkt auf der Karte	Ein kurzes Antippen auf die Karte bezeichnet einen beliebigen Punkt, mit dem weitere Handlungen, „Positionsanzeiger“ und „WP speichern“ durchgeführt werden können.
2	Interessenpunkte	Das ist ein Beispiel der Anzeige von Interessenpunkten (POI) im Programm. Verschiedene Kategorien von Interessenpunkten werden mittels verschiedener Icons abgebildet. Es existieren viele verschiedene Icons für konkrete Interessenpunkte, z.B. Einkaufszentren, Geschäfte von Handelsketten, Tankstellen usw.
3	SPEEDCAM	Das ist ein Beispiel, wie auf der Karte Icons mit der Funktion SPEEDCAM angezeigt werden. Es handelt sich um spezielle Punkte auf der Karte, deren Sinn es ist, vor Geschwindigkeitsmesskameras, Radarfallen, gefährlichen Kreuzungen, Verzögerungstreifen und weiteren Arten potentieller Hindernisse auf der Straße zu warnen.
4	Kartentasten	Das sind Tasten für die Bedienung des Anzeigetyps der Karte (2D/3D), den Maßstab der Karte und die Einstellung der Lautstärke.
5	Hauptmenü	Durch Anklicken dieser Taste öffnet sich das Hauptmenü des Programms.
6	Positionsanzeiger	Diese Taste ist nur verfügbar, wenn auf der Karte irgendein Punkt ausgewählt ist. Durch das Anklicken dieser Taste öffnet sich der Bildschirm „Meine Route“, wo Sie mit dem ausgewählten Punkt verschiedene Operationen durchführen können.
7	WP speichern	Diese Taste ist nur verfügbar, wenn auf der Karte irgendein Punkt ausgewählt ist. Durch das Anklicken dieser Taste wird der ausgewählte Punkt als Streckenpunkt gespeichert.

8	Nächstes Manöver	Die Anzeige der Entfernung zu den nächsten zwei Manövern. Durch das Anklicken dieses Symbols öffnet sich ein Dialogfenster, wo es möglich ist, verschiedene Einstellungen der Konfiguration durchzuführen.
9	Indikator des Verlaufs	Der Indikator zeigt den gefahrenen und restlichen Teil der Strecke an.
10	Straße nach dem Manöver	Name der Straße nach dem Manöver. Unter bestimmten Bedingungen wird im Feld der Straße nach dem Manöver an Stelle des Namens der Straße der nächste Fahrstreifen angezeigt.
11	Strecke	Aktive Strecke.
12	Geschwindigkeit	Aktuelle Geschwindigkeit.
13	Informationsfeld	In der Ausgangseinstellung wird die Information über die restliche Fahrtzeit, die Entfernung bis zum Ziel und die geschätzte Fahrtzeit bis zum Ziel angezeigt. Die Auswahl der angezeigten Angaben kann in der Einstellung des Programms geändert werden.
14	Aktuelle Straße	Name der aktuellen Straße (nur in dem Fall einer Verbindung mit Satelliten aktiv). Wenn die Karte keine Informationen über den Namen der aktuellen Straße enthält, wird an Stelle dessen die Fahrtrichtung (Nord, Süd, West, Ost) angezeigt.
15	GPS-Zeiger	Zeigt die aktuelle Position des Geräts an, wenn der GPS-Empfänger eingeschaltet ist.

Strecke zu einem auf der Karte gewählten Punkt

DE

Sie können eine Strecke zu einem in der Karte bestimmten Punkt planen lassen. Die aktuelle Position des Geräts wird als Ausgangspunkt der Strecke verwendet. Durch das Anklicken in der Karte bezeichnen Sie einen bestimmten Punkt, wählen den „Positionsanzeiger“ [1] aus und klicken auf die Möglichkeit „Los!“ [2]. Die Strecke wird komplett auf der Karte angezeigt [3].



Abb. 1



Abb. 2



Abb. 3

Strecke zu einer konkreten Adresse

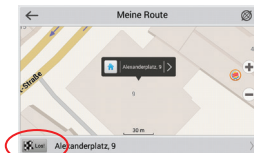
Wenn Sie eine Strecke zu einer konkreten bekannten Adresse finden möchten, drücken Sie „Menü“ [1] > „Suchen“ [2] > „Adresse“, danach drücken Sie die Taste „Auswahl Land“ [3]. Geben Sie die Bezeichnung des Staats ein [4]. Durch das Drücken des Icons im rechten oberen Teil des Bildschirms verdecken Sie die Tastatur. Wählen Sie das Land aus [5]. Die Möglichkeiten „Auswahl Stadt“, „Auswahl Straße“ und „Auswahl Gebäude“ werden immer erst dann aktiviert, wenn Sie die vorangegangenen Felder ausfüllen [6]. Nach der Eingabe aller Angaben wird das Objekt auf dem Bildschirm angezeigt [7]. Drücken Sie auf „Los!“. Das Programm plant automatisch die Strecke vom aktuellen Ort zur angeführten Adresse [8]. Jetzt können Sie die Strecke fahren [9].

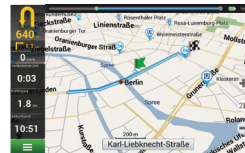

Abb. 1



Abb. 2



Abb. 3

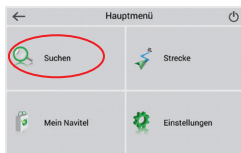

Abb. 4



Abb. 5



Abb. 6

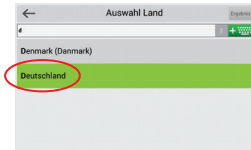

Abb. 7



Abb. 8



Abb. 9

Manuelle Einstellung aller Streckenpunkte

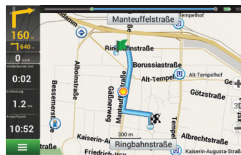
DE

Wenn Sie eine Strecke so planen möchten, dass Sie manuell den Ausgangspunkt sowie Zielpunkt bestimmen möchten, kennzeichnen Sie zuerst den Punkt auf der Karte, wo Sie beginnen möchten, und durch Drücken der Taste „Positionsanzeiger“ [1] gehen Sie auf den Bildschirm „Meine Route“. Klicken Sie auf das Informationsfeld im unteren Teil des Bildschirms [2]. Auf dem Bildschirm „Eigenschaften“ [3] drücken Sie die Taste „Start einstellen“. Das Programm fordert Sie zum Ausschalten des GPS-Empfängers auf. Der Punkt wird auf der Karte als Ausgangspunkt gekennzeichnet. Danach wählen Sie auf der Karte den Zielpunkt: kennzeichnen Sie den Punkt durch Anklicken auf der Karte, danach drücken Sie die Taste „Positionsanzeiger“ [4] und letztendlich drücken Sie auf dem Bildschirm „Meine Route“ die Taste „Los!“ [5]. Das Programm stellt die Strecke zusammen [6].



Abb. 1



Abb. 2

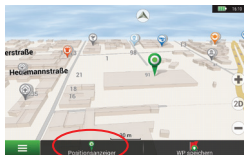

Abb. 3



Abb. 4



Abb. 5

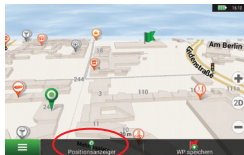

Abb. 6

Einstellung des Programms

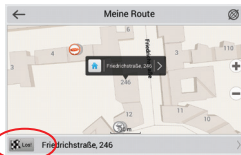
Wenn Sie Karten und Anwendungen aktualisieren möchten, eventuell neue Karten kaufen möchten, können Sie ein spezielles Programm nutzen, das gerade für diese Zwecke erstellt worden ist. Das Programm können Sie sich in der Sektion „Downloads“ auf der offiziellen Internetseite von NAVITEL® herunterladen. Die Vorgehensweise der Arbeit mit dem Programm beschreiben die unten aufgeführten Anweisungen.

1. Installieren Sie die Aktualisierungsverwaltung für Navitel Navigator auf Ihrem PC.
2. Schließen Sie Ihr Gerät an den PC als USB-Flash-Laufwerk / Massenspeicher.
3. Starten Sie die Aktualisierungsverwaltung für Navitel Navigator. [1]

Wenn das Gerät richtig angeschlossen ist, wird es vom Programm erkannt.

4. Wenn Aktualisierungen verfügbar sind, werden Sie von der Aktualisierungsverwaltung für Navitel Navigator darauf hingewiesen, dass Sie Ihren Navitel Navigator und/oder die Karten aktualisieren sollten. [2]



Abb. 1



Abb. 2

Denken Sie daran, dass Ihre alten Karten während des Aktualisierungsvorgangs gelöscht werden. Betätigen Sie die Taste „Aktualisieren“ und dann „OK“ um fortzufahren.

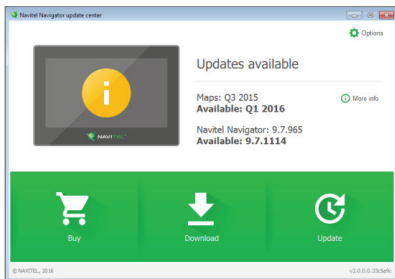
5. Die Aktualisierungsverwaltung für Navitel Navigator wird die Aktualisierungen herunterladen und auf Ihrem Gerät installieren.
6. Nach der erfolgten Aktualisierung können Sie zusätzliche Karten durch Betätigen von „Herunterladen“ oder „Kaufen“ herunterladen bzw. kaufen. [3]
7. Um Karten herunterzuladen, wählen Sie gewünschte Karten(n) und betätigen Sie „OK“. [4]

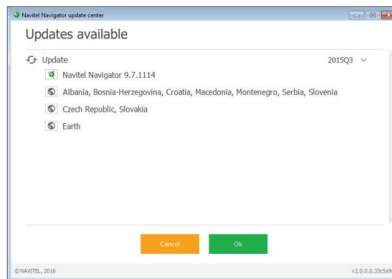

Abb. 3



Abb. 4

8. Um eine Karte zu kaufen, setzen Sie das jeweilige Optionsfeld der Karte aktiv, die Sie kaufen möchten. Dann wählen Sie die Abonnementdauer und die Taste „Kaufen“ betätigen. [5, 6]

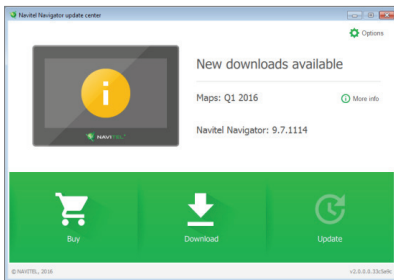
DE

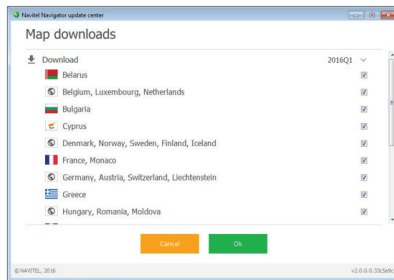

Abb. 5



Abb. 6

9. Starten Sie die Anwendung Navitel Navigator auf Ihrem Gerät.

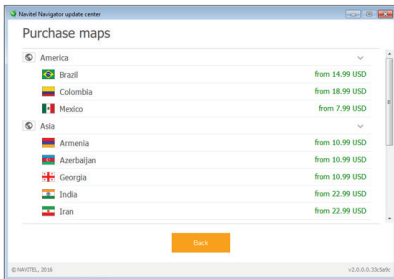
Πίνακας περιεχομένων

Χρήση συσκευής

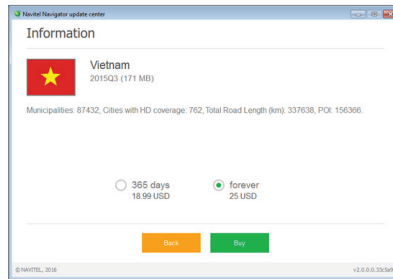
Περιεχόμενα συσκευασίας.....	37
Πληροφορίες ασφαλείας.....	38
Χρήση συσκευής στο όχημα.....	39
Διάταξη συσκευής.....	40
Σφάλματα και αντιμετώπιση σφαλμάτων.....	41
Συντήρηση της συσκευής.....	42
Ασφαλής οδήγηση.....	42
Τεχνικά Χαρακτηριστικά.....	44

Εγχειρίδιο γρήγορης εκκίνησης

Εισαγωγή.....	45
Εμφάνιση προγράμματος.....	45
Διαδρομή προς ένα σημείο που επιλέγεται στο χάρτη.....	48
Διαδρομή προς μια διεύθυνση.....	48
Χειροκίνητη ρύθμιση όλων των σημείων της διαδρομής.....	50

Update Center

Ρύθμιση του προγράμματος.....	51
Ενημέρωση χαρτών.....	52
Αγορά χαρτών.....	53

Περιεχόμενα συσκευασίας

NAVITEL E700 Personal Navigation Device.....	1τμ.
Βάση για το αυτοκίνητο (παρμπριζ).....	1τμ.
Ηλεκτρονικό στυλό.....	1τμ.
Φορτιστής αυτοκινήτου 12V.....	1τμ.
Καλώδιο Mini-USB.....	1τμ.
Εγχειρίδιο χρήστη.....	1τμ.
Κάρτα εγγύησης.....	1τμ.

EL

Περισσότερες πληροφορίες σχετικά με τη συσκευή και το πρόγραμμα μπορείτε να βρείτε σ' αυτό το σύνδεσμο: <http://navitel.cz/support>.

Πλήρες Εγχειρίδιο χρήσης είναι διαθέσιμο εδώ: <http://navitel.cz/downloads/documentation>

Πληροφορίες ασφαλείας

1. Προσαρμόστε όλες τις απαραίτητες ρυθμίσεις πριν αρχίσετε να κινείστε. Είναι εξαιρετικά επικίνδυνη η ρύθμιση της συσκευής και η διαμόρφωση των παραμέτρων κατά την οδήγηση. Αν χρειαστεί να τροποποιήσετε τις ρυθμίσεις πλοήγησης ή τις παραμέτρους της συσκευής, θα πρέπει να παρκάρετε το αυτοκίνητό σας σε ένα ασφαλές μέρος, σύμφωνα με τους κανονισμούς οδήγησης.
2. Εξοικειωθείτε με την προγραμματισμένη διαδρομή πριν ξεκινήσετε. Αν τύχει να χάσετε κάποια φωνητική οδηγία, και πρέπει να κοιτάξετε την οθόνη για να προσανατολιστείτε, βεβαιωθείτε ότι αυτό είναι ασφαλές ανάλογα με την κατάσταση του δρόμου.
3. Είναι πιθανό ότι τα δεδομένα πλοήγησης και τα φωνητικά μηνύματα να βρίσκονται σε αναντιστοιχία με την πραγματική κατάσταση του δρόμου ή τους κανονισμούς οδήγησης. Πρέπει πάντα να δίνετε ιδιαίτερη προσοχή στην κατάσταση του δρόμου, τα οδικά σήματα και τους πεζούς.
4. Μην χρησιμοποιείτε το σύστημα πλοήγησης ως εργαλείο για την ακριβή μέτρηση της ταχύτητας και της διανυόμενης απόστασης.
5. Η ποιότητα λήψης του δορυφορικού σήματος μπορεί να ποικίλει ανάλογα με τη θέση της συσκευής στο όχημα. Η ποιότητα του σήματος μπορεί να είναι κακή μέσα σε τούνελ, κοντά πολυώροφα κτίρια, ή σε μια πυκνοδομημένη περιοχή. Ορισμένες καιρικές συνθήκες, όπως η πυκνή ομίχλη, μπορούν να προκαλέσουν αρνητικές επιπτώσεις στην ποιότητα λήψης του σήματος.
6. Είναι πιθανόν τα σήματα GPS να μην λαμβάνονται κοντά σε πηγή ηλεκτρομαγνητικών κυμάτων ή μέσα σε κτίρια.
7. Αν δεν έχετε χρησιμοποιήσει τη συσκευή σας για μεγάλο χρονικό διάστημα, θα χρειαστεί σημαντικό χρονικό διάστημα για να εντοπίσετε τη θέση σας, ακόμα και αν δέκτης GPS πιάνει καλό σήμα.
8. Δώστε ιδιαίτερη προσοχή στο σημείο όπου σκοπεύετε να εγκαταστήσετε τη συσκευή. Μην τοποθετείτε τη συσκευή σε σημεία που μπορεί να επηρεάζεται η λειτουργία των αερόσακων ή να εμποδίζεται η θέα στο δρόμο.
9. Όταν τοποθετείτε τη βάση στο παρμπρίζ του αυτοκινήτου σας, δώστε προσοχή στην καθαριότητα της επιφάνειας. Η περιοχή πρέπει να είναι απαλλαγμένη από σκόνη, βρωμιά και άλλες ακαθαρσίες, δε θα πρέπει επίσης να υπάρχουν φυσαλίδες κάτω από τη βεντούζα, δεδομένου ότι μπορούν να επηρεάσουν την αντοχή της προσκόλλησης. Τυχόν ζημιές της συσκευής και άλλων αντικειμένων στο εσωτερικό του οχήματος που προκλήθηκε από την αποκόλληση της βάσης είναι αποκλειστική ευθύνη του χρήστη και δεν καλύπτονται από την εγγύηση.
10. Μην αφήνετε τη συσκευή εκτεθειμένη για μεγάλο χρονικό διάστημα στην ηλιακή ακτινοβολία και σε υψηλές θερμοκρασίες. Η υπερθέρμανση της μπαταρίας μπορεί να προκαλέσει έκρηξη.

11. Μην εκθέτετε τη συσκευή σε απότομες μεταβολές υγρασίας και θερμοκρασίας καθώς μπορεί να οδηγήσει σε συμπίκνωση νερού στο εσωτερικό της συσκευής και να προκαλέσει ζημιές. Αν η συσκευή έχει εκτεθεί σε υγρασία, μην την ενεργοποιήσετε μέχρι να στεγνώσει πλήρως.
12. Κάθε ανεξάρτητη παρέμβαση, τροποποίηση, και άνοιγμα του κελύφους της συσκευής απαγορεύονται, καθώς μπορεί να οδηγήσουν σε λανθασμένη λειτουργία της συσκευής και σε ακραίες περιπτώσεις μπορεί να προκληθεί ζημιά. Οποιοσδήποτε αλλαγές στη συσκευή θα πρέπει να εκτελούνται από εξειδικευμένο προσωπικό.
13. Η συσκευή τροφοδοτείται από την ενσωματωμένη μπαταρία Li-Pol, η οποία μπορεί να εκραγεί ή να απελευθερώσει τοξικές ουσίες, αν χρησιμοποιηθεί με ακατάλληλο τρόπο. Μην εκθέτετε τη συσκευή σας σε κραδασμούς, ούτε να τη χρησιμοποιείτε κοντά σε εύφλεκτα υγρά ή αέρια.
14. Βεβαιωθείτε ότι υφίστανται κανονικές συνθήκες αερισμού για τον φορτιστή κατά τη διάρκεια της φόρτισης, γιατί κατά τη διαδικασία της φόρτισης απελευθερώνεται θερμότητα. Μην καλύπτετε το φορτιστή με χαρτί ή άλλα αντικείμενα που μπορεί να επιδεινώσουν τον αερισμό.
15. Μην ασκείτε υπερβολική δύναμη κατά τον καθαρισμό της οθόνης και άλλων μερών της συσκευής. Μη χρησιμοποιείτε για το καθαρίσμα χαρτοπετσέτα ή οποιοδήποτε σκληρό υλικό που μπορεί να χαράξει τη συσκευή. Χρησιμοποιήστε μόνο μαλακό πανί.

Χρήση συσκευής στο όχημα

Η βάση που προσκολλάται στο παρμπρίζ και ο φορτιστής βρίσκονται στη συσκευασία.

Βάση που προσκολλάται στο παρμπρίζ

ΠΡΟΣΟΧΗ! επιλέξτε προσεκτικά ένα σημείο για να συνδέσετε τη βάση. Μην συνδέετε τη βάση στο παρμπρίζ με τέτοιο τρόπο που να περιορίζει την οπτική του οδηγού. Εάν το παρμπρίζ του αυτοκινήτου περιέχει ενσωματωμένο σύστημα θέρμανσης ή προστασία UV, η ποιότητα λήψης του σήματος μπορεί να είναι χαμηλότερη από ό, τι συνήθως.

Τοποθέτηση της βάσης στο παρμπρίζ

Πρώτα αφαιρέστε το προστατευτικό κάλυμμα από τη βεντούζα. Στη συνέχεια, επιλέξτε μία κατάλληλη θέση για να προκολλήσετε τη βάση. Βεβαιωθείτε ότι η περιοχή είναι καθαρή από σκόνη, βρωμιά και υγρασία, και στη συνέχεια ασφαλίστε τη βεντούζα στο παρμπρίζ. Σε συνήθεις συνθήκες λειτουργίας, η βεντούζα κρατάει επαρκώς τη συσκευή. Ωστόσο, αν την αφήσετε εκεί όλη νύχτα, η ελκτική δύναμη μπορεί να αδυνατίσει ως αποτέλεσμα της υγρασίας που σχηματίζεται λόγω της πτώσης της θερμοκρασίας. Για το λόγο αυτό, προκειμένου να αποτραπεί βλάβη της συσκευής και της βάσης, συνιστάται να αφαιρείτε τη συσκευή και τη βάση από το παρμπρίζ.

Διάταξη συσκευής

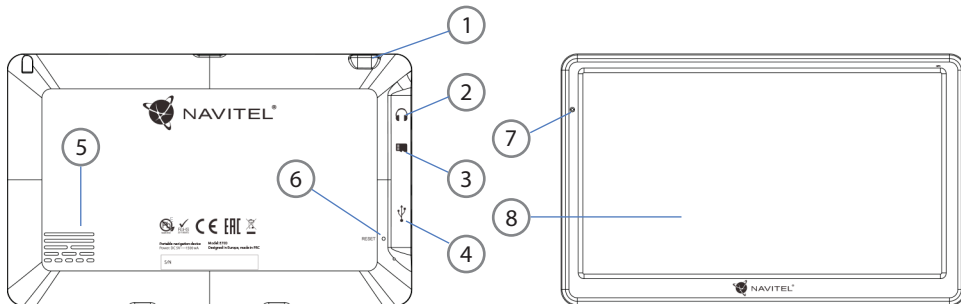

1. Κουμπι On/Off.
2. Υποδοχή ακουστικών 3,5mm Mini Jack Stereo.
3. Υποδοχή MicroSD.
4. Θύρα Mini-USB.
5. Μεγάφωνο.
6. Κουμπι επανεκκίνησης.
7. Δείκτης φόρτισης μπαταρίας.
8. Οθόνη.

Σφάλματα κι επιδιόρθωση σφαλμάτων

Η συσκευή δε λειτουργεί

- Ελέγξτε αν η συσκευή είναι φορτισμένη ή όχι. Σε περίπτωση που η συσκευή δεν είναι φορτισμένη, συνδέστε την παροχή ρεύματος και περιμένετε τουλάχιστον 5 λεπτά.
- Πατήστε και κρατήστε πατημένο το κουμπί λειτουργίας για τουλάχιστον 8 δευτερόλεπτα.
- Ακόμη και αν η συσκευή είναι φορτισμένη, συνδέστε το φορτιστή και προσπαθήστε να επανεκκινήσετε τη συσκευή.
- Εάν η συσκευή δεν λειτουργεί ακόμα και μετά την επαναφόρτιση, επικοινωνήστε με την ομάδα υποστήριξης μας ή οποιοδήποτε πιστοποιημένο κέντρο εξυπηρέτησης.

Η συσκευή σβήνει αμέσως μετά την εκκίνηση

- Είναι πιθανό το φορτίο της μπαταρίας της συσκευής να είναι εξαιρετικά χαμηλό. Σε τέτοιες περιπτώσεις, το σύστημα κλείνει αυτόματα, προκειμένου να αποφευχθεί πλήρης αποφόρτιση της μπαταρίας, η οποία μπορεί να οδηγήσει σε απώλεια δεδομένων. Πριν επιχειρήσετε να ενεργοποιήσετε τη συσκευή πάλι, φορτίστε τη για τουλάχιστον 5 λεπτά, και κρατείστε το μετασχηματιστή στην πρίζα κατά τη διάρκεια της μετέπειτα λειτουργίας της συσκευής.

Γρήγορη αποφόρτιση της μπαταρίας

- Η μπαταρία αποφορτίζεται πολύ πιο γρήγορα σε κρύο περιβάλλον

Η μπαταρία δε φορτίζει

- Ελέγξτε εάν ο φορτιστής είναι συνδεδεμένος στην πρίζα
- Βεβαιωθείτε ότι χρησιμοποιείτε προεπιλεγμένο φορτιστή κι όχι αυτόν άλλης συσκευής
- Είναι πιθανό ότι η μπαταρία να μη φορτίζει σε πολύ ζεστό κλίμα.

Ο ήχος δε λειτουργεί

- Βεβαιωθείτε ότι ο ήχος είναι ενεργοποιημένος στις ρυθμίσεις του προγράμματος
- Βεβαιωθείτε ότι η ένταση δεν είναι πολύ χαμηλή.

Η συσκευή δεν αναγνωρίζει την κάρτα microSD

- Βεβαιωθείτε ότι η κάρτα έχει τοποθετηθεί πλήρως στη σωστή υποδοχή μέχρι να ασφαλίσει στη θέση της
- Βεβαιωθείτε ότι η κάρτα δεν έχει τοποθετηθεί ανάποδα
- Ελέγξτε αν η κάρτα έχει υποστεί ζημιά. Προσπαθήστε να τη χρησιμοποιήσετε σε άλλη συσκευή
- Αφαιρέστε και επανατοποθετήστε την κάρτα. Επανεκκινήστε τη συσκευή
- Δείτε το εγχειρίδιο εγκατάστασης που εσωκλείεται στην κάρτα σας.

Δεν μπορείτε να αντιγράψετε αρχεία

- Ελέγξτε ότι η σύνδεση μεταξύ του PC / φορητού υπολογιστή σας και της συσκευής έγινε σωστά
- Η μνήμη της συσκευής μπορεί να είναι γεμάτη και να απαιτείται η διαγραφή περιττών αρχείων.

Συντήρηση της συσκευής

Η σωστή συντήρηση της συσκευής εξασφαλίζει τη μακροχρόνια και αξιόπιστη λειτουργία της

- Μην διατηρείτε τη συσκευή σε μεγάλη υγρασία και θερμότητα
- Αποτρέψτε την έκθεση της συσκευής στον ήλιο και την υπεριώδη ακτινοβολία
- Μην τοποθετείτε ή ρίχνετε τίποτα στο επάνω μέρος της συσκευής
- Μην εκθέτετε τη συσκευή σε οποιοδήποτε φυσικό κραδασμό, όπως χτυπήματα και πτώσεις
- Μην εκθέτετε τη συσκευή σε απότομες μεταβολές της υγρασίας και της θερμοκρασίας καθώς μπορεί να οδηγήσουν σε συμπύκνωση νερού στο εσωτερικό της συσκευής και να προκληθούν ζημιές. Αν η συσκευή έχει εκτεθεί σε υγρασία, μην την ενεργοποιήσετε μέχρι να στεγνώσει πλήρως
- Η οθόνη της συσκευής γρατζουνίζεται εύκολα. Αποφύγετε να αγγίζετε την οθόνη με αιχμηρά αντικείμενα. Μπορείτε να χρησιμοποιήσετε μια προστατευτική μεμβράνη για την πρόληψη εμφάνισης απ γρατζουνιών.
- Ποτέ μην καθαρίζετε την οθόνη όταν η συσκευή είναι σε λειτουργία. Κατά τον καθαρισμό να χρησιμοποιείτε μόνο μαλακό πανί
- Μην χρησιμοποιείτε χαρτοπετσέτες ή πετσέτες για το καθάρισμα της οθόνης

- Μην προσπαθήσετε να αποσυναρμολογήσετε, να διορθώσετε ή να τροποποιήσετε τη συσκευή μόνοι σας, γιατί μπορεί να κινδυνέψει η υγεία σας και να παρουσιαστούν σφάλματα στη λειτουργία της. Αυτό θα προκαλέσει τη λήξη της εγγύησης.

Ασφαλής Οδήγηση

- Για να είναι η χρήση της συσκευής ασφαλής, παρακαλούμε, θυμηθείτε να ακολουθείτε τους κανόνες κυκλοφορίας. Επιπλέον, παρακαλούμε να ακολουθείτε τους κανόνες της κοινής λογικής όταν έχετε τον έλεγχο κάποιου οχήματος γιατί στην αντίθετη περίπτωση εγκυμονούνται κίνδυνοι.
- Κατ' αρχάς, οι κανόνες αυτοί έχουν θεσπιστεί για την αποφυγή κινδύνου πρόκλησης βλάβης στην ζωή ή την υγεία τρίτων, την καταστροφή της περιουσίας και των κατοικιδίων, και την προστασία του περιβάλλοντος.
- Κάθε φορά που σταματάτε το όχημα, να χρησιμοποιείτε πάντα το χειρόφρενο. Να συντηρείτε το χειρόφρενο ώστε να είναι σε θέση να αποτρέψει οποιαδήποτε μετακίνηση του αυτοκινήτου.
- Πάντα σταθμεύετε το όχημά σας σε ανοικτό και καλά αεριζόμενο χώρο
- Κρατήστε τους θορύβους μέσα στο όχημα σχετικά χαμηλά, έτσι ώστε να μπορείτε να ακούτε όλα όσα συμβαίνουν έξω από το όχημα
- Μην εκτελείτε οποιαδήποτε εργασία στη συσκευή, που θα

μπορούσε ενδεχομένως να σας αποσπάσει την προσοχή από την οδήγηση.

Τεχνικά Χαρακτηριστικά

Χαρακτηριστικά συστήματος

CPU	Mstar MSB2521 800 MHz, Cortex-A7
RAM	256 MB, DDR3
Εξωτερική υποδοχή	microSDHC έως 32 GB
Λειτουργικό σύστημα	WINCE 6.0
Έκδοση λογισμικού	ARMV4I

Βασικές παράμετροι

Οθόνη	7" TFT, 800x480
Μεγάφωνο	8 Ωμ / 1,5 W

Παράμετροι GPS

GPS	MSR2112 32PIN-QFN
Συχνότητα	1,575 GHz
Κανάλια	66 Κανάλια (με προσδιορισμό θέσης) / 22 κανάλια (αναζήτηση)
C/A CODE	1,023 συχνότητα του τσιπ (MHz)
Ευαισθησία	-165 dBm

Ακρίβεια τοποθεσίας	10 m, 2D RMS; 5 m 2D RMS, υποστήριξη WAAS
Αναλογία	0,1 m/s
Συχνότητα ενημέρωσης	1 Hz
Χρόνος ανανέωσης	0,1 s
Καυτή εκκίνηση	2 s (Αυτόνομη)
Θερμή εκκίνηση	32 s (Αυτόνομη)
Κρύα εκκίνηση	35 s (Αυτόνομη)
Μέγ. υψόμετρο	18.000 m
Μέγ. αναλογία	515 m/s
Κεραία	Εσωτερική κεραμική κεραία, 18.4mm*18.4mm*2mm
NMEA	NMEA 0183 πρότυπο v3.01
Ρυθμός Baud	115200 bps
Θύρα	COM1

Σημείωση. Τα χαρακτηριστικά της συσκευής και η εξωτερική της εμφάνιση μπορεί να τροποποιηθούν από τον κατασκευαστή χωρίς να έχει προηγηθεί ειδοποίηση.

Εισαγωγή

Το Navitel Navigator είναι μια πολυλειτουργική εφαρμογή πλοήγησης που χρησιμοποιείται για την αποτελεσματική αναζήτηση και τον προγραμματισμό διαδρομής. Βασικά καθήκοντα του προγράμματος είναι ο εντοπισμός και η απεικόνιση της τρέχουσας θέσης στο χάρτη, η αυτόματη και χειροκίνητη ρύθμιση των σημείων της διαδρομής, η αναζήτηση αντικειμένων, ο υπολογισμός, η απεικόνιση των πληροφοριών του ταξιδιού, και μια σειρά από άλλα πράγματα.

EL

Εμφάνιση προγράμματος



1	Σημείο στο χάρτη	Σύντομο άγγιγμα στο χάρτη σηματοδοτεί το σημείο για περαιτέρω ενέργειες, "Κέρσορας" και "Αποθήκευση WP".
2	POI	Αυτό είναι ένα παράδειγμα για το πώς τα σημεία ενδιαφέροντος (POI) εμφανίζονται στο πρόγραμμα. Διαφορετικές κατηγορίες POI έχουν διαφορετικά εικονίδια. Υπάρχει μια τεράστια ποικιλία από εικονίδια για συγκεκριμένα σημεία ενδιαφέροντος όπως εμπορικά κέντρα, καταστήματα πάρκα, βενζινάδικα κ.λπ.
3	Κάμερες ταχύτητας	Αυτό είναι ένα παράδειγμα για το πώς οι εικόνες της λειτουργίας «κάμερες ταχύτητας» εμφανίζονται στο χάρτη. Οι κάμερες ταχύτητας είναι ειδικά σήματα στο χάρτη που εμφανίζονται για να προειδοποιούν για τις κάμερες ταχύτητας, τα ραντάρ, τα επικίνδυνα σταυροδρόμια, τα σαμαράκια, και άλλους τύπους πιθανών εμποδίων στο δρόμο.
4	Πλήκτρα στο χάρτη	Αυτά είναι τα πλήκτρα ελέγχου των τύπων προβολής του χάρτη (2D / 3D), την αλλαγή κλίμακας στο χάρτη και την ένταση του ήχου..
5	Κύριο μενού	Πατώντας αυτό το πλήκτρο ανοίγεται το κύριο μενού του προγράμματος
6	Κέρσορας	Αυτό το πλήκτρο είναι διαθέσιμο μόνον όταν ένα σημείο έχει επιλεγεί στο χάρτη. Αγγίζοντας αυτό το πλήκτρο θα ανοίξει η οθόνη "η διαδρομή μου", όπου μπορείτε να πραγματοποιήσετε διάφορες λειτουργίες με το επιλεγμένο σημείο.
7	Αποθήκευση WP	Αυτό το πλήκτρο είναι διαθέσιμο μόνον όταν ένα σημείο έχει επιλεγεί στο χάρτη. Αγγίζοντας αυτό το πλήκτρο, σώζεται το επιλεγμένο σημείο με τη μορφή ενός σημείου της διαδρομής.
8	Ελιγμός	Η ένδειξη της απόστασης για τους επόμενους δύο επικείμενους ελιγμούς. Αγγίζοντας το σήμα ανοίγει ένα παράθυρο διαλόγου με μια σειρά από ρυθμίσεις.
9	Γραμμή προόδου	Αυτή η γραμμή δείχνει το μέρος της διαδρομής που έχει διανυθεί και το εναπομείναν.

10	Ο δρλομος μετά τον ελιγμό	Το όνομα του δρόμου μετά από τον ελιγμό. Παρακαλούμε σημειώστε ότι, εφόσον πληρούνται ορισμένες προϋποθέσεις, θα εμφανίζονται οι επερχόμενες λωρίδες κυκλοφορίας αντί το όνομα του δρόμου τους ελιγμούς
11	Διαδρομή	Η παρούσα διαδρομή
12	Ταχύτητα	Η παρούσα ταχύτητά σας
13	Πίνακας πληροφοριών	Από προεπιλογή, εμφανίζονται μια σειρά από μετρητές που παρέχουν πληροφορίες σχετικά με τον εναπομείναντα χρόνο ταξιδιού, την απόσταση μέχρι το σημείο προορισμού, καθώς και την αναμενόμενη ώρα άφιξης. Η επιλογή των μετρητών μπορεί να αλλάξει από τις ρυθμίσεις του προγράμματος.
14	Παρούσα οδός	Το όνομα του δρόμου που διασχίζετε (ενεργό μόνο όταν είναι υπάρχει σύνδεση με δορυφόρο). Εάν ο χάρτης δεν περιέχει πληροφορίες σχετικά με το όνομα του δρόμου, εμφανίζεται η κατεύθυνση της κίνησης (Βόρεια, Νότια, Δυτική και Ανατολική).
15	Κέρσορας GPS	Δείχνει την τρέχουσα θέση της συσκευής όταν ο δέκτης GPS είναι ενεργοποιημένος.

Διαδρομή προς ένα σημείο που επιλέγεται στο χάρτη

Μπορείτε σχεδιάσετε μια διαδρομή προς ένα συγκεκριμένο σημείο που επιλέγετε στο χάρτη. Η τρέχουσα θέση της συσκευής γίνεται η αφετηρία της διαδρομής. Πατήστε σε ένα χώρο στον χάρτη για να επισημάνετε ένα σημείο, επιλέξτε “Δρομέας” [1] και στη συνέχεια πατήστε “Go!” [2]. Όλη η διαδρομή θα εμφανιστεί στο χάρτη [3].

EL



Σχ. 1

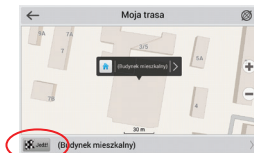

Σχ. 2

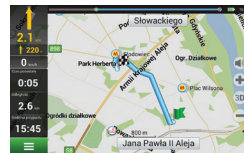

Σχ. 3

Διαδρομή προς μια διεύθυνση

Για να σχεδιάσετε διαδρομή προς γνωστή διεύθυνση, επιλέξτε “Μενού” [1]> “Αναζήτηση” [2]> “Με διεύθυνση” και, στη συνέχεια, πατήστε «Επιλέξτε τη χώρα» [3]. Πληκτρολογήστε το όνομα της χώρας [4]. Πατήστε το εικονίδιο στην επάνω δεξιά μέρος της οθόνης για να αποκρύψετε το πληκτρολόγιο. Επιλέξτε τη χώρα [5]. “Επιλογή πόλης”, “Επιλογή οδού” και “Επιλογή κτιρίου” ενεργοποιούνται μόνο μετά τη συμπλήρωση των προηγούμενων πεδίων διεύθυνσης [6]. Όταν εισαχθούν όλες οι πληροφορίες, το αντικείμενο θα εμφανίζεται στην οθόνη [7]. Πατήστε “Go!”. Το πρόγραμμα θα σχεδιάσει αυτόματα μια διαδρομή από την τρέχουσα θέση σας στη διεύθυνση [8]. Τώρα μπορείτε να ακολουθήσετε τη διαδρομή [9].



Σχ. 1



Σχ. 2



Σχ. 3



Σχ. 4

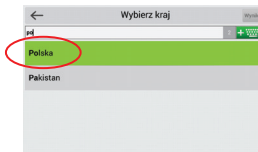

Σχ. 5



Σχ. 6

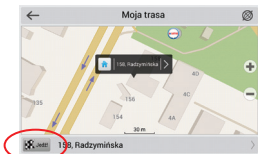

Σχ. 7

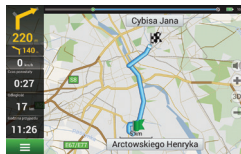

Σχ. 8

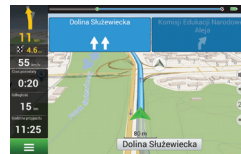

Σχ. 9

Χειροκίνητη ρύθμιση όλων των σημείων της διαδρομής

Για να σχεδιάσετε μια διαδρομή, όπου τόσο η εκκίνηση όσο και τα σημεία προορισμού καθορίζονται με το χέρι, το πρώτο σημείο είναι ένα σημείο στο χάρτη απ' όπου σκοπεύετε να ξεκινήσετε τη διαδρομή σας και, στη συνέχεια, πατήστε "Δρομέας" [1] για να προχωρήσετε στην οθόνη "η διαδρομή μου". Πατήστε το πάνελ πληροφοριών στο κάτω μέρος της οθόνης [2]. Επιλέξτε "ορισμός αφητηρίας" στην οθόνη "Ιδιότητες" [3]. Το πρόγραμμα θα σας ζητήσει να αλλάξετε το δέκτη GPS στο off. Το σημείο θα πρέπει να σημειώνεται στο χάρτη ως σημείο εκκίνησης. Επιλέξτε ένα σημείο προορισμό στο χάρτη: πατήστε στο χάρτη για να επισημάνετε το σημείο, επιλέξτε "Δρομέας" [4], και στη συνέχεια "η διαδρομή μου" και μετά "Go!" [5]. Το πρόγραμμα θα σχεδιάσει μια διαδρομή [6].

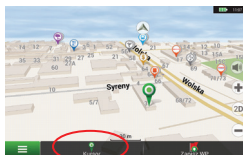

Σχ. 1

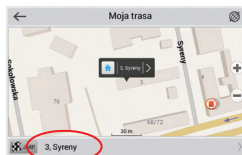

Σχ. 2

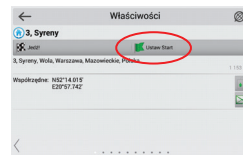

Σχ. 3

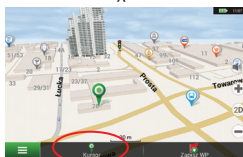

Σχ. 4

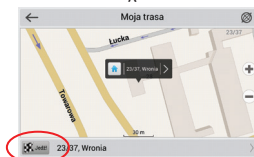

Σχ. 5

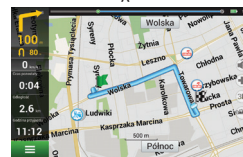

Σχ. 6

Ρύθμιση του Προγράμματος

Για να ενημερώσετε τους χάρτες σας και την εφαρμογή, καθώς και για να αγοράσετε νέους χάρτες, μπορείτε να χρησιμοποιήσετε ένα ειδικό πρόγραμμα που έχουμε σχεδιάσει για τους σκοπούς αυτούς. Μπορείτε να κατεβάσετε το πρόγραμμα από την ενότητα “Λήψεις” της επίσημης ιστοσελίδας NAVITEL®. Οι παρακάτω οδηγίες θα σας βοηθήσουν να μάθετε πώς να το χρησιμοποιήσετε.

Πρώτον, είναι απαραίτητο να εγκαταστήσετε το πρόγραμμα:

1. Λήψη Navitel Navigator Updater από την ενότητα “Λήψεις” της επίσημης ιστοσελίδας NAVITEL® στον υπολογιστή σας και εγκατάσταση χρησιμοποιώντας τον οδηγό εγκατάστασης των Windows.
2. Συνδέστε τη φορητή συσκευή πλοήγησης στον υπολογιστή σε λειτουργία εξωτερικής αποθήκευσης.
3. Ενημέρωση προγράμματος στο Navitel Navigator Update Center.
Το πρόγραμμα θα ψάξει για τη συσκευή σας. Εάν η συσκευή συνδεθεί σωστά, το πρόγραμμα θα την ανιχνεύσει [1].
4. Επιλέξτε τη συσκευή και πατήστε “Επόμενο”.
Το πρόγραμμα θα ψάξει για το εγκατεστημένο Navitel Navigator και για τις διαθέσιμες [2] ενημερώσεις.

Στο τμήμα “Περιγραφή” μπορείτε να δείτε πληροφορίες σχετικά με την επικαιροποίηση τοθ προγράμματος. Πατήστε “Επόμενο” για να συνεχίσετε.

Προσοχή: Εάν το λογισμικό Navitel Navigator Update Center δεν βρείτε το εκτελέσιμο αρχείο Navitel Navigator, μπορείτε να ρυθμίσετε τη διαδρομή προς το αρχείο χειροκίνητα χρησιμοποιώντας το κουμπί “Επιλογή”.



Σχ. 1



Σχ. 2

- Εάν υπάρχει διαθέσιμη ενημέρωση για το πρόγραμμα, θα σας προταθεί να το ενημερώσετε [3]. Πατήστε το κουμπί “Ενημέρωση” για να ενημερώσετε το πρόγραμμα ή επιλέξτε το “Μην ενημερώσετε το πρόγραμμα” στο αριστερό τμήμα και στη συνέχεια κάντε κλικ στο κουμπί “Επόμενο” για να παρακάμψετε την ενημέρωση και να προχωρήσετε άμεσα στην ενημέρωση του χάρτη και το τμήμα αγοράς.

Ενημέρωση χαρτών

Μετά την ολοκλήρωση του προηγούμενου βήματος, μπορείτε να επιλέξετε είτε να ενημερώσετε τους χάρτες σας ή να αγοράσουν νέους. Για να ενημερώσετε τους χάρτες, ακολουθήστε τα εξής βήματα:

- Στην καρτέλα “Ενημερώσεις χαρτών”, ελέγξτε τους χάρτες που θέλετε να ενημερώσετε από τη λίστα [4].
- Κάντε κλικ στο κουμπί “Ενημέρωση”. Η διαδικασία ενημέρωσης θα ξεκινήσει. Κατά την ενημέρωση ή την εγκατάσταση χαρτών, μπορείτε να δημιουργήσετε ένα αντίγραφο ασφαλείας. Επιλέξτε στο πλαίσιο ελέγχου “Δημιουργία αντιγράφου ασφαλείας” πριν από την επιλογή ενός του χάρτη για ενημέρωση [4]. Από τώρα και στο εξής, μπορείτε να επαναφέρετε αυτό το αντίγραφο ασφαλείας κάνοντας κλικ στο κουμπί “Επαναφορά αντιγράφου ασφαλείας”.
- Αφού ολοκληρωθεί η ενημέρωση, μπορείτε είτε να κάνετε κλικ στο “Περισσότερες ενημερώσεις” για να συνεχίσετε να εργάζεστε με το πρόγραμμα, ή επιλέξτε το κουμπί “Εξόδος” για να κλείσετε το πρόγραμμα.

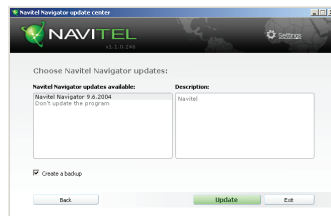

Σχ. 3



Σχ. 4

Αγορά Χαρτών

Για να αγοράσετε χάρτες:

1. Από το “Ενημερώσεις χαρτών” πατήστε το διακόπτη στην καρτέλα “Αγορά” [5].
2. Στην καρτέλα “Αγορά”, επιλέξτε το χάρτη που θέλετε να αγοράσετε.
3. Επιλέξτε τον τύπο του χάρτη. Οι χάρτες έχουν συνήθως 3 τύποι εγγραφής: αορίστου χρόνου, 1 έτος και 1 μήνα.
4. Κάντε κλικ στο κουμπί “Αγορά”.
Θα μεταφερθείτε στη σελίδα πληρωμής.
5. τη διαδικασία πληρωμής. Μόλις λάβουμε την πληρωμή σας, θα σας στείλουμε μια απόδειξη στο email σας.
6. Μετά την ολοκλήρωση της πληρωμής, θα σας ζητηθεί εάν θέλετε να κατεβάσετε το χάρτη. Μπορείτε να τον κατεβάσετε αμέσως ή να το αναβάλετε για αργότερα. Επίσης μπορείτε να τον κατεβάσετε από τον προσωπικό σας λογαριασμό στην ιστοσελίδα μας.



Σχ. 5

Table of Contents

Using Device

Package Contents.....	55
Safety Information.....	56
Using Device in Vehicle.....	57
Device Layout.....	58
Errors and Troubleshooting.....	59
Maintenance of Device.....	60
Safe Driving.....	60
Technical Specification.....	61

Quick Start Guide

Introduction.....	62
Program Interface.....	62
Route to a Point Selected on the Map.....	65
Route to an Address.....	65
Manual Setting of All Route Points.....	67

Update Center

Setting up the Program.....	68
Update Maps.....	69
Purchase Maps.....	70

Package Contents

NAVITEL E700 Personal Navigation Device.....	1pc.
Car holder (windscreen).....	1pc.
Stylus.....	1pc.
Car charger 12V.....	1pc.
Mini-USB cable.....	1pc.
This User Manual.....	1pc.
Warranty card.....	1pc.

More information about the device and program can be found by this link: <http://navitel.cz/support>

Full User Manual is available here: <http://navitel.cz/downloads/documentation>

Safety Information

1. Adjust all the settings required before starting to drive. It is extremely dangerous to manage the device and configure its settings while driving. If you need to modify the navigation settings or device parameters, you should park your car in a safe place in accordance with the driving regulations.
2. Familiarize yourself with the planned route before moving off. If you happen to miss a voice prompt and you need to take a look at the display to catch up, make sure the road condition is safe enough for that.
3. It is possible that the navigation data and voice prompts don't match the real road condition or driving regulations. You should always pay particular attention to the road condition, road signs, and pedestrians.
4. Do not use the navigator as a tool for precise measurement of speed and covered distance.
5. Quality of satellite signal reception may vary depending on position of the device in the vehicle. Quality of the signal may suffer inside a tunnel, near multi-storey buildings, or in a densely built up area. Certain weather conditions, such as heavy mist, may cause a negative effect on reception quality of the signal.
6. It is possible that the GPS signals cannot be received close to where an electromagnetic source is situated or inside buildings.
7. If you have not used the device for a long period, it will take significant amount of time to locate your position even if the GPS receiver is getting good signal.
8. Pay particular attention to the place where you intend to install the device. Do not install the device in places where it may interfere with operation of safety bags or block the road view.
9. When attaching a holder to the windscreen of your car, pay attention to surface cleanliness. The area should be clear of dust, dirt, and other impurities, there should also be no bubbles under the vacuum cup since it may affect holding strength. Any damages of the device and other objects inside the vehicle caused by detachment of the holder are sole responsibility of the user and are not covered by the warranty certificate.
10. Do not subject the device to the long-term exposure to sunlight and high temperatures. Battery overheating may cause explosion.
11. Do not expose the device to moisture and quick temperature changes as it may result in water condensation within the device and cause damage. If the device has been exposed to moisture, do not switch it on until it is completely dry.
12. Independent intervention, modification, and opening of the case are prohibited as it may result in the device working incorrectly and in extreme cases can cause damage. Any alterations to the device must be carried out by qualified personnel.

13. The device takes its power from the built-in Li-Pol battery, which can explode or release toxic substances if exploited in an inappropriate way. Do not subject the device to physical impact nor use it close to explosive liquids or gases.
14. Ensure normal ventilation conditions for the power adapter during charging since a lot of heat is released in the process. Do not cover the adapter with paper or other objects that may worsen ventilation.
15. Do not apply too much force when cleaning the display and other parts of the device. Do not use paper napkins or any hard material that can scratch the device for cleaning. Use soft cloth only.

the vacuum cup on the windscreen. Under normal operating conditions, the vacuum cup holder locks the device well. However, if you leave it there overnight, the holding strength may get weaker as a result of moisture condensation due to temperature fall. For this reason, in order to prevent the device and holder from being damaged, it is recommended to remove the device and holder from the windscreen.

EN

Using Device in Vehicle

Windscreen holder and battery charger are delivered as part of the product package.

Windscreen holder

ATTENTION! Carefully select a place to attach the holder. Do not attach the holder to the windscreen in a way that limits the driver's line of sight. If the car windscreen contains a built-in heating system or UV protection, the quality of signal reception may be lower than usual.

Setting up the windscreen holder

First remove the protective layer from the vacuum cup. Then, select an appropriate place to attach the holder. Make sure the area is clear of dust, dirt, and moisture, and then secure

Device Layout

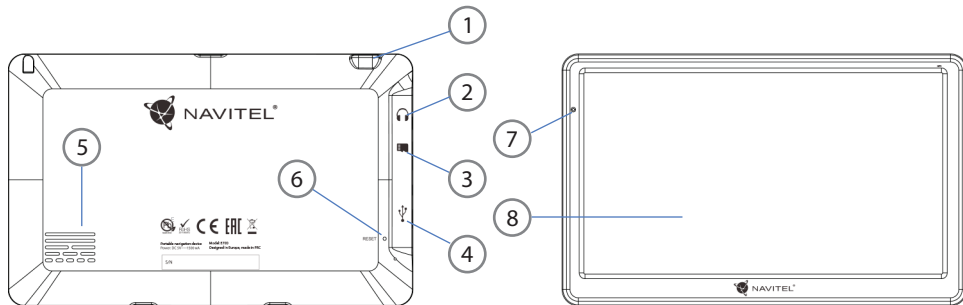

- 1. On/Off button.
- 2. 3.5mm Mini Jack Stereo audio headphones connector.
- 3. MicroSD slot.
- 4. Mini-USB port.
- 5. Speaker.
- 6. Reset button.
- 7. Battery charge indicator.
- 8. Display.

Errors and Troubleshooting

Device does not work

- Check whether the device is charged or not. In case the device is not charged, connect the power supply and wait at least 5 minutes;
- Press and hold the power button for at least 8 seconds;
- Even if the device is charged, connect the power supply and try to start the device again;
- If the device does not work even after recharging, contact our support team or any certified service center.

Device shuts down immediately upon startup

- It is possible that battery charge of the device is critically low. In such cases, the system shuts down automatically in order to prevent complete discharge of the battery, which may result in data loss. Before attempting to turn the device on again, charge it for at least 5 minutes, and keep the adapter plugged during subsequent operation of the device.

Fast battery discharge

- The battery discharges much faster in cold environment.

Battery does not get charged

- Check whether the adapter is connected to a socket;
- Make sure that you use the default power adapter and not the adapter of another device;
- It is possible that battery does not get charged in very hot climate.

Sound does not work

- Make sure the sound is turned on in the program settings;
- Make sure the volume is not too low.

Device does not recognize the microSD card

- Make sure the card is fully inserted into the correct slot until it is locked into place;
- Check that the card is not inserted the wrong way around;
- Check if the card is damaged. Try to use it on another device;
- Re-insert the card. Reboot the device;
- See the installation manual provided with your card.

Cannot copy files

- Check that the connection between your PC/laptop and the device was established properly;
- The device memory usage may be overflowing and requires deleting unnecessary files;

Device Maintenance

Proper maintenance of the device ensures its long and reliable operation

- Do not keep the device in high humidity and hot conditions;
- Prevent the device from being exposed to sun and UV light;
- Do not put or drop anything on top of the device;
- Do not subject the device to physical impacts such as hits and drops;
- Do not subject the device to moisture and quick temperature changes as it may result in water condensation within the device and cause damage. If the device has been exposed to moisture, do not switch it on until it is fully dried out;
- The display of the device is very sensitive to scratches. Avoid touching the display with sharp objects. You can use a protective layer to prevent the display from scratching;
- Never clean the display when the device is on. When cleaning, use soft cloth only;
- Do not use paper napkin or towels for cleaning the display;
- Do not try to disassemble, fix, or modify the device on your own as it may be dangerous for your health as well as result in incorrect operation of the device. This will also cause termination of the warranty.

Safe Driving

- To safely use the device's functions, please, make sure to follow traffic regulations. Moreover, please, remember the general rules of treating your vehicle like a potentially dangerous object;
- In the first place, these rules are determined by the risk of causing harm to the life or health of third parties, damaging their possessions and pets, and harming the environment;
- Whenever you stop the vehicle, always use the parking brake. Keep the parking brake well functioning so that it is able to prevent the car from any movement;
- Always park your vehicle in an open and well ventilated area;
- Keep the sound in the vehicle relatively low so that you can hear everything that happens outside the vehicle;
- Do not carry out any operations in the device that could possibly distract you from driving.

Technical Specification

System Specification

CPU	Mstar MSB2521 800 MHz, Cortex-A7
RAM	256 MB, DDR3
External slot	microSDHC up to 32 GB
Operating system	WINCE 6.0
Software version	ARMV4I

Basic parameters

Display	7" TFT, 800×480
Speaker	8 Ohm / 1.5 W

GPS parameters

GPS	MSR2112 32PIN-QFN
Frequency	1.575 GHz
Channel Qty	66 channels (search positioning) / 22 channels (tracking)
C/A CODE	1.023 MHz chip rate
Sensitivity	-165 dBm

Location accuracy	10 m, 2D RMS; 5 m 2D RMS, WAAS enable
Rate	0.1 m/s
Update frequency	1 Hz
Renew time	0.1 s
Hot start	2 s (Autonomous)
Warm start	32 s (Autonomous)
Cold start	35 s (Autonomous)
Max altitude	18,000 m
Max rate	515 m/s
Antenna	Internal ceramic antenna; 18.4 mm × 18.4 mm × 2 mm
NMEA	NMEA 0183 standard v3.01
Baud rate	115,200 bps
Port	COM1

Note. Characteristics of the device and its external appearance can be modified by the manufacturer without preliminary notification.

Introduction

Navitel Navigator is an offline multifunctional navigation application used for efficient route search and planning. Key tasks of the program are identification and display of current position on the map, automatic and manual setting of route points, object search, calculation, display of travel information, and a host of other things.

EN Program Interface

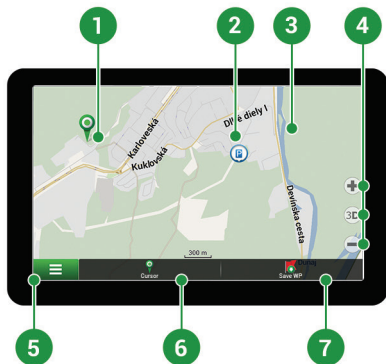

1	Point on the map	Short tapping on the map marks the point for further operations with it, "Cursor" and "Save WP".
2	POI	This is an example of how points of interest (POI) are displayed in the program. Different categories of POI have different icons. There is a large variety of icons for particular POIs such as shopping centers, brand shops, gas stations etc.
3	SPEEDCAM	This is an example of how icons of the SPEEDCAM function are displayed on the map. Speedcams are special marks on the map that are meant to warn about speed cameras, radars, dangerous crossroads, speed bumps, and other types of potential obstacles on the road.
4	Map buttons	These are the buttons for controlling the map view modes (2D/3D), map scaling, and volume settings.
5	Main menu	Tapping this button will open the main menu of the program.
6	Cursor	This button becomes available only when a point is selected on the map. Tapping this button will open the "My route" screen, where you can carry out various operation with the selected point.
7	Save WP	This button becomes available only when a point is selected on the map. Tapping this button will cause the selected point to be saved in the form of a waypoint.
8	Upcoming maneuver	The indication of the distance to the next two upcoming maneuvers. Tapping the sign opens a dialog box with a number of configuration settings.
9	Progress bar	This bar indicates the elapsed and remaining part of the route.

10	Street after maneuver	The name of a street following the maneuver. Please note that if certain conditions are met, the upcoming traffic lanes will be displayed instead.
11	Route	Active route.
12	Speed	Your current speed.
13	Information panel	By default, displays a set of gauges that provide information on remaining travel time, distance to the point of destination, and estimated arrival time. The selection of gauges can be changed in the program settings.
14	Current street	The name of the current street (active only when connection with satellites is established). If the map does not contain information about the active street name, the direction of movement is displayed instead (North, South, West, and East).
15	GPS cursor	Indicates current position of the device when the GPS receiver is turned on.

Route to a Point Selected on the Map

You can have a route plotted to a particular point selected on the map. Current position of the device becomes the starting point of the route. Tap a spot on the map to mark a point, select "Cursor" [1] and then tap "Go!" [2]. The entire route will be displayed on the map [3].



Fig. 1

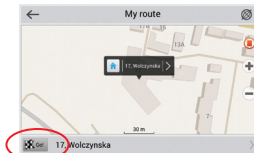

Fig. 2

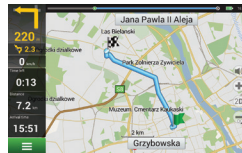

Fig. 3

Route to an Address

To have a route calculated to a place with a particular known address, select "Menu" [1] > "Find" [2] > "By address", and then tap "Select country" [3]. Type in the name of the country [4]. Tap the icon in the upper right part of the screen to hide the keyboard. Select the country [5]. "Select city", "Select street" and "Select building" become available only after filling out the previous address fields [6]. When all the information is entered, the object will be shown on the screen [7]. Tap "Go!". The program will automatically plot a route from your current location to the address [8]. Now you can follow the route [9].



Fig. 1

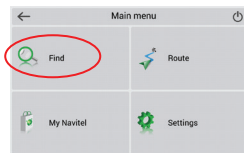

Fig. 2



Fig. 3



Fig. 4



Fig. 5



Fig. 6

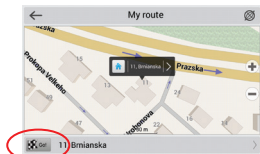

Fig. 7

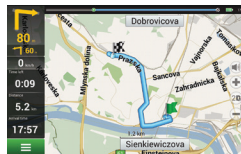

Fig. 8

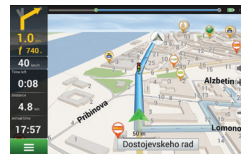

Fig. 9

Manual Setting of All Route Points

To plot a route where both the starting and the destination points are determined manually, first mark a point on the map in a place where you plan to begin your route, and then tap "Cursor" [1] to proceed to the "My route" screen. Tap the information panel at the bottom of the screen [2]. Select "Set start" in the "Properties" screen [3]. The program will request that you switch the GPS-receiver off. The point will be marked on the map as a starting point. Select a destination point on the map: tap on the map to mark the point, select "Cursor" [4], and then in the "My route" screen, tap "Go!" [5]. The program will plan a route [6].

EN



Fig. 1

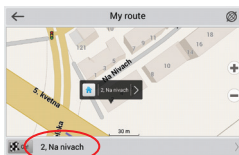

Fig. 2

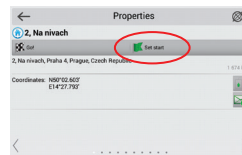

Fig. 3



Fig. 4

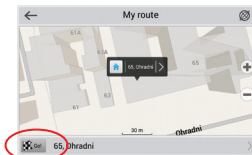

Fig. 5

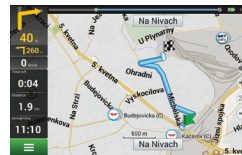

Fig. 6

Setting up the Program

To update your maps and the application, as well as to purchase new maps, you can use a special program that we have designed specifically for these purposes. You can download the program from the "Downloads" section of the official NAVITEL® website. The instructions below will help you to learn how to work with it.

1. Install Navitel Navigator Update Center on your PC.
2. Connect your device to the PC as a USB Flash Drive/Mass Storage.
3. Run Navitel Navigator Update Center. If the device is properly connected, the program will detect it. [1]
4. If updates are available, Navitel Navigator Update Center will suggest that you update your Navitel Navigator and/or maps. [2]

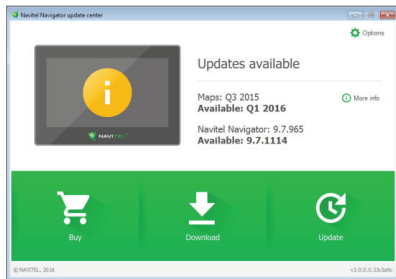

Fig. 1

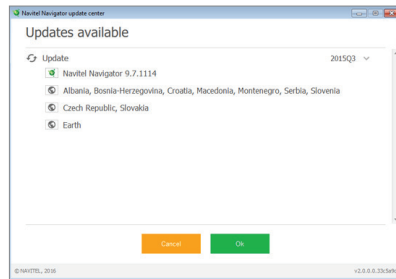

Fig. 2

Keep in mind that the old maps will be deleted during the update. To continue, press "Update", then "OK".

5. Navitel Navigator Update Center will download and install the updates on your
6. After updating, you can download or buy additional maps by pressing "Download" or "Buy" respectively. [3]
7. To download maps, mark the ones you need in the list and press "OK". [4]

EN

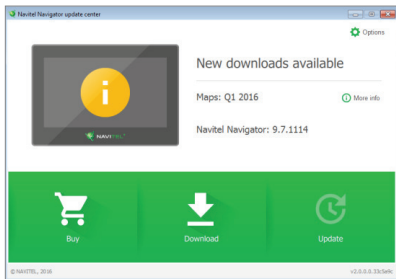

Fig. 3

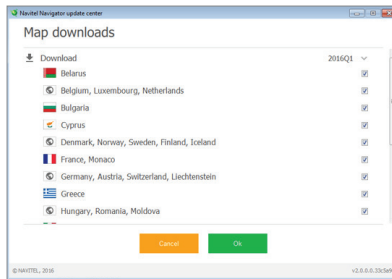

Fig. 4

- To buy a map, press on the entry corresponding to the map you want to buy, select subscription length and press "Buy". [5, 6]

EN

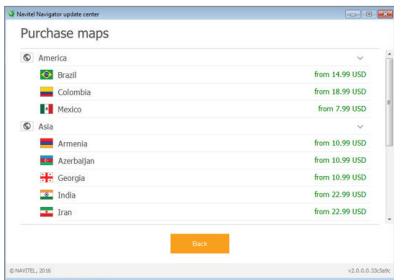

Fig. 5

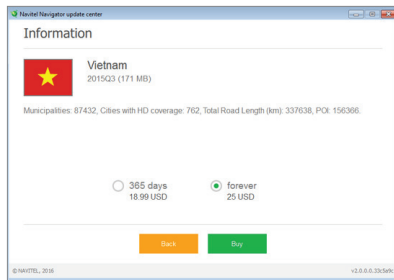

Fig. 6

- Run Navitel Navigator on your device.

Contenido

Uso del dispositivo

Contenido del paquete.....	72
Información de seguridad.....	73
Uso del dispositivo en el vehículo.....	74
Disposición del dispositivo.....	75
Errores y solución de problemas.....	76
Mantenimiento del dispositivo.....	77
Conducción segura.....	77
Parámetros técnicos.....	78

Guía de inicio rápido

Introducción.....	79
Interfaz del programa.....	79
Ruta hasta el punto elegido en el mapa.....	82
Ruta a una dirección concreta.....	82
Ajuste manual de todos los puntos de la ruta.....	84

Update Center

Configuración del programa.....	85
Actualización de los mapas.....	86
Compra de mapas.....	87

Contenido del paquete

Dispositivo de navegación personal NAVITEL E700.....	1 ud.
Soporte para el coche (para el parabrisas).....	1 ud.
Stylus.....	1 ud.
Cargador para el coche 12 V.....	1 ud.
Cable de mini USB.....	1 ud.
Este manual del usuario.....	1 ud.
Tarjeta de garantía.....	1 ud.

ES

Más información acerca del dispositivo y el programa la puede encontrar en el siguiente enlace: <http://navitel.cz/support>
El manual del usuario completo está a disposición aquí: <http://navitel.cz/downloads/documentation>

Información de seguridad

1. Haga todos los ajustes de configuración antes de empezar a conducir. Es extremadamente peligroso manipular el dispositivo y configurarlo durante el manejo. Si necesita cambiar la configuración de la navegación o los parámetros del dispositivo, debe aparcar el coche en un lugar seguro, de acuerdo a los reglamentos de seguridad vial.
2. Antes de iniciar la marcha, familiarícese con la ruta planeada. Si se le escapa la instrucción de voz y necesita orientarse echándole un vistazo a la pantalla, primero asegúrese que las condiciones del tránsito en carretera se lo permiten hacer de forma segura.
3. Es posible que los datos de la navegación y las instrucciones de voz no encajen con las condiciones reales en carretera o con los reglamentos viales. Siempre debe poner atención a las condiciones en carretera, al señalamiento vial y los peatones.
4. No utilice la navegación como herramienta para la medida precisa de velocidad o la distancia recorrida.
5. La calidad de recepción de la señal de satélite puede ser diferente dependiendo de dónde se encuentre situado el dispositivo en el coche. La calidad de la señal puede empeorar en el túnel, en las cercanías de edificios altos, eventualmente, en áreas de densa área urbana. Ciertas condiciones climáticas, como por ejemplo niebla espesa, pueden también tener un efecto negativo en la calidad de la señal recibida.
6. Es posible que la señal GPS no pueda ser recibida en las cercanías de fuentes de radiación electromagnética o dentro de edificios.
7. Si no ha utilizado el dispositivo por tiempo prolongado, tomará un tiempo significante localizar su posición, aunque el receptor de GPS capte una buena señal.
8. Ponga particular atención al sitio donde instale el dispositivo. No instale el dispositivo en sitios que podrían interferir la activación de los airbags o interferir la vista a la carretera.
9. Al fijar el soporte en el parabrisas del coche, ponga su atención en que la superficie del vidrio esté limpia. El sitio para fijar le soporte no debe tener polvo, suciedad u otras impurezas, bajo la ventosa del soporte no debe haber ninguna burbuja, porque podría afectar negativamente la resistencia de la sujeción. Los daños causados al dispositivo y otros objetos dentro del vehículo causados por el desprendimiento del soporte son responsabilidad exclusiva del usuario y no están cubiertos por el certificado de garantía.
10. No exponga el dispositivo por tiempo prolongado a los rayos del sol y a altas temperaturas. El recalentamiento de la batería podría causar una explosión.
11. No exponga el dispositivo a la humedad y a rápidos cambios de temperatura, porque en el dispositivo podría condensar el agua y así dañarlo. Si el dispositivo fue expuesto a la humedad, no lo encienda hasta que no se haya secado por completo.
12. La intervención independiente, la modificación y la abertura

del estuche es prohibida ya que podría conducir al mal funcionamiento del dispositivo y, en casos extremos podría causar su daño. Cualquier alteración del dispositivo puede ser realizada sólo por personal cualificado.

- ES**
13. El dispositivo utiliza la energía de la batería incorporada Li-Pol, que podría explotar y liberar sustancias tóxicas si se manipula de forma inadecuada. No exponga el dispositivo a golpes físicos y no lo utilice en las cercanías de líquidos o gases explosivos.
 14. Cuando el dispositivo esté conectado al cargador asegure buena ventilación ya que durante el cargado se libera mucho calor. No cubra el adaptador con papel u otro objeto que pueda empeorar la circulación del aire.
 15. Al limpiar la pantalla y otras partes del dispositivo no haga mucha fuerza. Para la limpieza no utilice pañuelos de papel ni otro tipo de material duro que podrían rayar el dispositivo. Utilice sólo paños suaves.

Uso del dispositivo en el vehículo

El soporte de parabrisas y el cargador son suministrados por el fabricante como parte del paquete.

Soporte de parabrisas

¡ATENCIÓN! Elija con cuidado el sitio para fijar el soporte. El soporte no debe ser situado en el parabrisas de tal manera que limite la visibilidad del conductor. Si el parabrisas está equipado con calefacción o con un sistema de protección contra la radiación UV, esto podría reducir la calidad de recepción de la señal.

Instalación del soporte en el parabrisas.

Primero remueva la capa de protección de la ventosa. Luego elija el sitio adecuado para la fijación del soporte. Asegúrese que el sitio elegido esté libre de polvo, impurezas y que no esté húmedo. Luego coloque la ventosa en el parabrisas. Bajo condiciones normales la ventosa sostiene el dispositivo de forma segura. Sin embargo, si deja la ventosa en el coche durante la noche, la dureza de la fijación puede reducirse debido a la condensación de la humedad causada por la bajada de temperatura. Por esta razón recomendamos quitar el dispositivo y el soporte del parabrisas, en orden de prevenir el daño del dispositivo y soporte.

Disposición del dispositivo

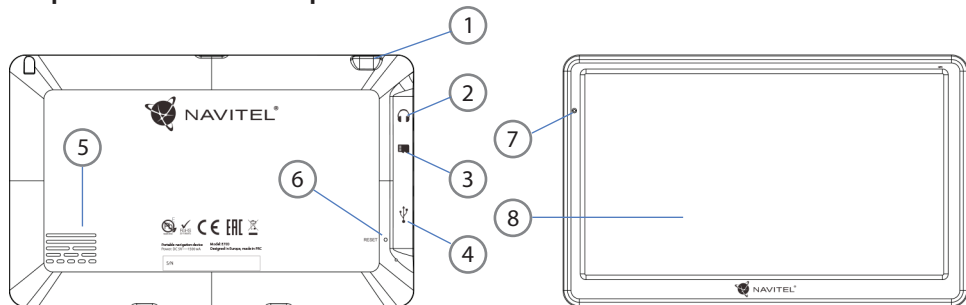

- | | |
|---|-----------------------------------|
| 1. Interruptor | 5. Reproductor |
| 2. Conector 3,5mm stereo mini jack para auriculares | 6. Botón Reset |
| 3. Slot para tarjeta MicroSD | 7. Indicador de estado de batería |
| 4. Port mini USB | 8. Pantalla |

Errores y solución de problemas

El dispositivo no funciona

- Controle si el dispositivo está cargado. En caso de que el dispositivo no esté cargado, conecte la fuente de alimentación y espere, al menos, 5 minutos;
- Pulse y sostenga el interruptor por al menos 8 segundos;
- Sin tomar en cuenta que el dispositivo esté cargado, conecte la fuente de alimentación y pruebe de nuevo encender el dispositivo;
- Si después de haber sido cargado el dispositivo no funciona, contacte a nuestro equipo de asistencia técnica o a cualquier centro de servicio certificado.

El dispositivo se apaga inmediatamente de haber sido encendido.

- Es posible que la batería esté muy poco cargada. En estos casos el sistema se apaga de forma automática. De esta manera se previene la descarga completa de la batería que podría causar la pérdida de datos. Antes de realizar otras pruebas de encendido del dispositivo, déjelo por lo menos 5 minutos cargar y durante los siguientes trabajos deje conectado el adaptador.

Descarga rápida de la batería

- La batería se descarga con más rapidez en un ambiente frío.

La batería no se carga

- Controle si el adaptador está conectado al enchufe;
- Asegúrese de que esté utilizando el adaptador que pertenece a este dispositivo y no el adaptador de otro dispositivo;
- La batería algunas veces en un clima muy caliente no tiene por qué cargarse.

No funciona el sonido

- Controle en la configuración del programa si el sonido está encendido;
- Asegúrese de que el volumen no esté muy bajo.

El dispositivo no reconoce la tarjeta de memoria microSD

- Asegúrese de que la tarjeta esté por completo introducida en el slot correcto y que esté asegurada;
- Controle si la tarjeta no fue introducida por error al revés;
- Controle si la tarjeta no está dañada. Intente utilizar la tarjeta en otro dispositivo;
- Saque la tarjeta e introdúzcala de nuevo. Reinicie el dispositivo;
- Lea el manual de instalación suministrado con la tarjeta.

No se pueden copiar archivos

- Controle si la conexión del dispositivo con el ordenador es la debida;
- Posiblemente la memoria del dispositivo esté llena y es necesario eliminar los archivos no necesarios.

Mantenimiento del dispositivo

El mantenimiento debido del dispositivo asegura su funcionamiento confiable a largo plazo.

- No deje el dispositivo en un ambiente de alta humedad y temperatura;
- No deje el dispositivo expuesto al sol y a la radiación UV;
- No coloque objetos sobre el dispositivo ni deje caer sobre él nada;
- Evite los golpes físicos del dispositivo, por ejemplo, golpes o caídas;
- No exponga el dispositivo a la humedad y a rápidos cambios de temperatura, porque en el dispositivo podría condensar el agua y así dañarlo. Si el dispositivo fue expuesto a la humedad, no lo encienda hasta que no se haya secado por completo;
- La pantalla del dispositivo se raya muy fácil. No toque la pantalla con objetos puntiagudos. Puede prevenir el rayado utilizando una capa de protección;
- No limpie nunca la pantalla del dispositivo cuando esté encendido. Al limpiar utilice sólo un paño suave;
- Para la limpieza no utilice nunca pañuelos de papel ni paños para limpiar;
- No intente desmontar el dispositivo por sí mismos, repararlo ni

arreglarlo, porque podrían causarse una lesión, eventualmente el funcionamiento incorrecto del dispositivo. También la garantía sería terminada.

Conducción segura

- Por el bien del uso de las funciones del dispositivo, no olvide acatar las reglas de seguridad vial. Además, utilice el sentido común al conducir el coche, ya que la conducción representa un factor de riesgo;
- Estas reglas resultan, primero que todo, del riesgo de causar daños en las vidas o salud de terceras personas, daños a sus propiedades o animales domésticos, eventualmente, daños al medio ambiente;
- Cuando detenga el coche, utilice siempre el freno de mano. Mantenga el freno de mano en el debido estado de funcionamiento, para que sea capaz de prevenir cualquier movimiento del vehículo;
- Aparque siempre el vehículo en un sitio abierto y debidamente aireado; Mantenga el volumen dentro del vehículo a un nivel relativamente bajo, para que pueda escuchar lo que sucede fuera del vehículo;
- No realice en el vehículo nada que pueda distraer su atención de la conducción.

Parámetros técnicos

Parámetros del sistema

Procesor	Mstar MSB2521 800 MHz, Cortex-A7
Memoria RAM	256 MB, DDR3
Slot para la memoria externa	microSDHC de hasta 32 GB
Sistema operativo	WINCE 6.0
Versión de software	ARMV4I

Parámetros básicos

Pantalla	7" TFT, 800×480
Reproductor	8 Ohm / 1,5 W

Parámetros de GPS

GPS	MSR2112 32PIN-QFN
Frecuencia	1,575 GHz
Número de canales	66 canales (búsqueda de posición) / 22 canales (seguimiento)
C/A CODE	1,023 MHz frecuencia del sensor
Sensibilidad	-165 dBm

Precisión de la determinación de ubicación	10 m, 2D RMS; 5 m 2D RMS, WAAS activado
Velocidad	0.1 m/s
Frecuencia de actualización	1 Hz
Tiempo de actualización	0.1 s
Inicio caliente	2 s (autónomo)
Inicio tibio	32 s (autónomo)
Inicio frío	35 s (autónomo)
Altitud máxima	18 000 m
Velocidad máxima	515 m/s
Antena	Antena cerámica interna; 18,4 mm × 18,4 mm × 2 mm
NMEA	NMEA 0183 standard v3.01
Velocidad de transmisión	115 200 b/s
Port	COM1

Nota: las características del dispositivo y su apariencia externa pueden ser cambiadas por el fabricante sin aviso previo.

Introducción

Navitel Navigator es una aplicación de uso múltiple offline utilizada para la búsqueda efectiva de rutas y su planeamiento. La función principal del programa es la identificación y la visualización de la posición actual en el mapa, el ajuste automático y manual de los puntos de la ruta, la búsqueda de objetos, el cálculo y la visualización de información acerca de la ruta y muchas cosas más.

Interfaz de usuario del programa



1	Punto en el mapa	Un pequeño golpeteo en el mapa marca el punto para otras funciones, "Cursor" y "Guardar WP"
2	Puntos de interés	Este es un ejemplo de visualización de los puntos de interés (POI) en el programa. Las diferentes categorías de puntos de interés se visualizan con diferentes íconos. Existen muchos diferentes iconos para concretos puntos de interés, por ejemplo, para los centros comerciales, puesto venta de cadenas comerciales, gasolineras, etc.
3	SPEEDCAM	Este es un ejemplo de cómo se visualiza en el mapa el ícono con las funciones de SPEEDCAM. Se trata de puntos especiales en el mapa cuyo sentido es advertir de la presencia de cámaras de velocidad, radares y otros tipos de potenciales obstáculos en carretera.
4	Botones del mapa	Estos son los botones para el manejo de la visualización de mapas (2D/3D), escala del mapa y el ajuste del volumen.
5	Menú principal	Golpeteando este botón se abre el menú principal del programa.
6	Cursor	Este botón es accesible sólo cuando se elige un punto en el mapa. Golpeteando este botón se abre la pantalla "Mi itinerario", donde puede realizar diferentes operaciones con el punto elegido.
7	Guardar WP	Este botón es accesible sólo cuando se elige un punto en el mapa. Golpeteando este botón el punto elegido se guarda como punto de ruta.
8	Siguiente maniobra	Indicación de distancia para las dos siguientes maniobras. Golpeteando este símbolo se abre la ventana de diálogo, donde es posible realizar diferentes ajustes de configuración.
9	Indicador de progreso	El indicador muestra la ruta transcurrida y la parte restante.

10	Calle después de la maniobra	Nombre de la calle después de la maniobra. Bajo ciertas circunstancias en el panel de calle se visualiza en vez del nombre de la calle el siguiente carril de la ruta.
11	Ruta	Ruta activa.
12	Velocidad	Velocidad actual.
13	Panel de información	En la configuración inicial se visualiza la información acerca del tiempo restante de la ruta, la distancia a la meta y el tiempo estimado de la llegada al punto final. La selección de los datos es posible cambiarla en la configuración del programa.
14	Calle actual	Nombre de la calle actual (activo sólo en caso de conexión con los satélites). Si el mapa no contiene información sobre el nombre de la calle actual, en vez de eso se visualiza la dirección de la ruta (norte, sur, oeste, este).
15	Cursor GPS	Indica la posición actual del dispositivo, cuando está encendido el receptor de GPS.

Ruta hasta el punto elegido en el mapa

Puede tener planeada la ruta hasta cierto punto elegido en el mapa. La posición actual del dispositivo es utilizada como punto de salida de la ruta. Golpeteando en el mapa marca cierto punto, elija "Cursor" [1] y luego golpetee en "Empezar" [2]. La ruta se muestra en el mapa [3].

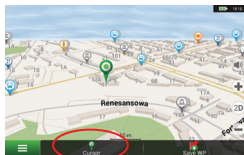

Fig. 1

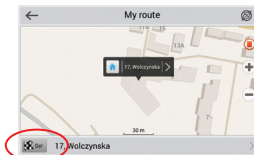

Fig. 2

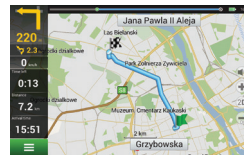

Fig. 3

Ruta a una dirección concreta

Si desea encontrar la ruta a una dirección concreta, elija "Menú" [1] > "Buscar" [2] > "Por dirección" y luego oprima el botón "Elegir el país" [3]. Escriba el nombre del país [4]. Golpeteando el ícono en la parte superior derecha de la pantalla esconde el teclado. Elija el país [5]. Las opciones "Seleccionar ciudad", "Seleccionar calle" y "Seleccionar edificio" se activan sólo hasta que los campos previos han sido rellenos [6]. Cuando toda la información esté rellena, el objeto se mostrará en la pantalla [7]. Golpetee en "Empezar". El programa planificará automáticamente la ruta desde el punto actual hasta la dirección indicada [8]. Ahora usted podrá seguir la ruta [9].



Fig. 1

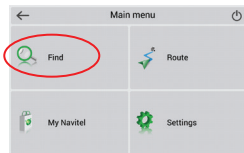

Fig. 2



Fig. 3



Fig. 4



Fig. 5



Fig. 6

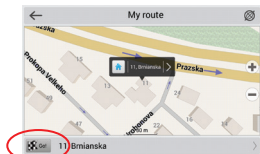

Fig. 7

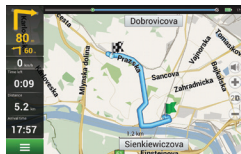

Fig. 8

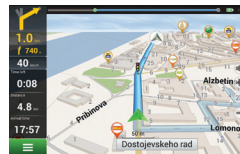

Fig. 9

Ajuste manual de todos los puntos de la ruta

Si desea planificar una ruta de tal manera que el punto de meta desea determinar manualmente, primero marque un punto en el mapa y presione el botón "Cursor" [1] para cambiar a la pantalla "Mi itinerario". Golpetee en el panel de información en la parte inferior de la pantalla [2]. Presione "Ajustar inicio" en la pantalla de "Propiedades" [3]. El programa le invita a apagar el GPS. El punto será indicado como punto de inicio. Elija un punto de destino en el mapa: golpeteando en el mapa marca el punto, presione el botón "Cursor" [4] y luego presione "Empezar" [5] en la pantalla "Mi itinerario". El programa planea la ruta [6].



Fig. 1

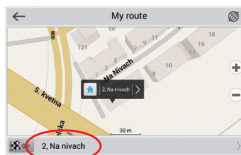

Fig. 2

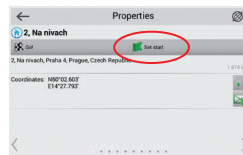

Fig. 3



Fig. 4

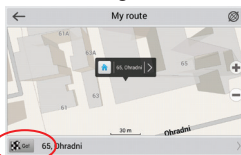

Fig. 5

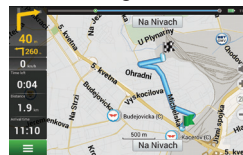

Fig. 6

Configuración del programa

Si desea actualizar los mapas y la aplicación, eventualmente comprar mapas nuevos, puede utilizar el programa especial, que fue creado justamente para este fin. El programa lo puede descargar en la sección “Descargas” en la página web oficial de NAVITEL®. El procedimiento de trabajo con el programa está descrito en las instrucciones a continuación.

Primero que todo es necesario instalar el programa:

1. Descargue a su ordenador el administrador de actualizaciones Navitel Navigator Updater de la sección “Descargas” en la página oficial web de NAVITEL® e instálelo con la ayuda del guía de instalación del sistema Windows.
2. Conecte el dispositivo portable de navegación al ordenador en el régimen de memoria externa.
3. Ejecute el Navitel Navigator Update Center.
El programa busca su dispositivo. Si el dispositivo ha sido instalado correctamente, el programa lo detecta [1].
4. Elija el dispositivo y oprima “Seguir”.
El programa busca la aplicación instalada de Navitel Navigator y las actualizaciones disponibles [2].

En la parte “Descripción” se visualiza la información de cómo actuales son sus aplicaciones. Continúe oprimiendo “Siguiente”.

Atención: Si Navitel Navigator Update Center no encuentra el archivo ejecutable de la aplicación Navitel Navigator, el camino al archivo se puede configurar manualmente por medio del botón “Elegir”.

5. Si hay a disposición alguna actualización del programa, el sistema propone su ejecución [3]. Oprimiendo el botón “Actualizar” realiza



Fig. 1



Fig. 2

la actualización del programa, si desea saltarse la actualización del programa e ir directamente a la actualización de los mapas y a la sección de compras, elija en la parte izquierda la opción “No actualizar el programa” y oprima el botón “Siguiente”.

Actualización de los mapas

Al terminar el paso anterior puede decidir si desea actualizar sus mapas o comprar mapas nuevos. Procedimiento de actualización de mapas:

1. En la pestaña “Actualización de mapas” marque en el listado de mapas, los que quiere actualizar [4].
2. Oprima “Actualizar”.
Se dará inicio al proceso de actualización. Al actualizar o instalar mapas puede crear una copia de seguridad. En ese caso marque antes de la elección del mapa a actualizar la casilla “Crear copia de seguridad” [4]. Seguidamente podrá restablecer esta copia de seguridad con el botón “Restablecer con copia de seguridad”.
3. Luego de terminada la actualización puede hacer clic en la opción “Siguiente actualización” y continuar trabajando con el programa, eventualmente, elegir la opción “Terminar” y dejar el programa.

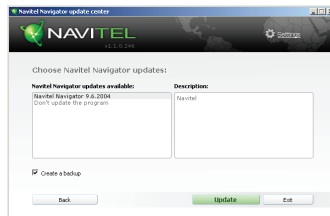

Fig. 3



Fig. 4

Compra de mapas

Procedimiento para la compra de mapas:

1. Desde la pestaña "Actualización de mapas" pase a la pestaña "Compra" [5].
2. En la pestaña "Compra" elija el mapa que desea comprar.
3. Elija el tipo de mapa. Los mapas comúnmente tienen 3 opciones de abono: Por toda la vida, 1 año y 1 mes.
4. Oprima el botón "Comprar".
Será transferido a la página para la realización del pago.
5. Realice el pago. Al momento de recibir su pago, le enviaremos un comprobante de pago por e-mail.
6. Después de realizar el pago, el programa le preguntará si desea descargar el mapa. Puede descargar el mapa de inmediato, eventualmente dejar la descarga para más tarde. También puede descargar el mapa a su cuenta personal en nuestro web.



Fig. 5

Sisällysluettelo

Laitteen käyttö

Pakkauksen sisältö.....	89
Turvallisuusohjeet.....	90
Laitteen käyttö autossa.....	91
Laitteen osat.....	92
Virheet ja vianetsintä.....	93
Laitteen huolto.....	94
Turvallinen ajotapa.....	94
Tekniset tiedot.....	95

Nopean aloituksen ohje

Johdanto.....	96
Ohjelman käyttöliittymä.....	96
Reitti kartalla valittuun pisteeseen.....	99
Reitti määrättyyn osoitteeseen.....	99
Kaikkien reittipisteiden manuaalinen asetus.....	101

Update Center

Ohjelman asetukset.....	102
Karttojen päivitys.....	103
Karttojen osto.....	104

Pakkauksen sisältö

Henkilökohtainen navigointilaitte NAVITEL E700.....	1 kpl.
Autoteline (tuulilasiin).....	1 kpl.
Osoitinkynä.....	1 kpl.
Autolaturi 12 V.....	1 kpl.
Mini-USB-kaapeli.....	1 kpl.
Tämä käyttäjän ohje.....	1 kpl.
Takuukortti.....	1 kpl.

Lisätietoja laitteesta ja ohjelmasta seuraavasta linkistä: <http://navitel.cz/support>

Täydellinen käyttäjän ohje on saatavissa täältä: <http://navitel.cz/downloads/documentation>

Turvallisuusohjeet

1. Suorita kaikki tarvittavat asetukset ennen liikkeelle lähtöä. Laitteen käsittely ja sen asetusten konfigurointi ajon aikana on äärimmäisen vaarallista. Jos navigoinnin asetuksia tai laitteen parametreja on muutettava, on auto pysäytettävä turvalliseen paikkaan liikennesääntöjen mukaisesti.
2. Tutustu suunniteltuun reittiin ennen liikkeelle lähtöä. Jos et ehdi kuulla ääniohjetta ja sinun on katsottava näyttöä, varmista ensin, että liikenneolosuhteet mahdollistavat sen turvallisen suorittamisen.
3. On mahdollista, että navigaattorin tiedot ja ääniohjeet eivät vastaa todellisia liikenneolosuhteita tai liikennesääntöjä. Seuraa aina todellisia olosuhteita, liikennemerkkejä ja jalankulkijoita.
4. Älä käytä navigaattoria nopeuden tai ajetun matkan tarkkaan mittaukseen.
5. Satelliittisignaalin laatu voi vaihdella myös laitteen autoon sijoituksesta riippuen. Signaalin laatu voi heikentyä tunnelissa, korkeiden rakennusten lähellä tai myös taajaan rakennetulla alueella. Määrätyt sääolosuhteet, esimerkiksi tiheä sumu, voivat myös vaikuttaa negatiivisesti signaalin laatuun.
6. On mahdollista, ettei GPS-signaalia löydy sähkömagneettisen säteilylähteen lähellä tai rakennusten sisällä.
7. Jos laitetta ei ole käytetty pitempään aikaan, kestää sijainnin paikallistaminen huomattavasti kauemmin, vaikka GPS-vastaanottimen saama signaali olisikin voimakas.
8. Harkitse tarkkaan, minne asennat laitteen. Älä asenna sitä paikkaan, jossa se voisi häiritä turvatyynyjen aktivoitumista tai näkemistä autosta ulos.
9. Varmista, että tuulilasin pinta on puhdas, ennen kuin kiinnität laitteen telineen siihen. Telineen kiinnityspaikassa ei saa olla pölyä, likaa tai muita epäpuhtauksia, eikä telineen imukupin alle saa jäädä ilmakuplia, jotka heikentävät kiinnityksen pysyvyyttä. Telineen irtoamisen aiheuttamista vahingoista laitteessa ja muissa auton sisällä olevissa esineissä on vastuussa käyttäjä itse, eikä takuu koske niitä.
10. Älä jätä laitetta pitkäaikaisesti alttiiksi auringon valolle ja korkealle lämpötilalle. Akun ylikuumentuminen voi aiheuttaa räjähdyksen.
11. Älä jätä laitetta alttiiksi kosteudelle ja nopeille lämpötilan muutoksille, sillä tällöin voi kosteus kondensoitua laitteen sisällä ja vahingoittaa sitä. Älä kytke kosteudelle alttiiksi joutunutta laitetta päälle, ennen kuin se on täysin kuivunut.
12. Asiantuntemattomat henkilöt eivät saa millään tavalla puuttua laitteeseen tai korjata tai avata sitä, sillä tämä voi aiheuttaa laitteeseen toimintahäiriöitä ja jopa vahingoittaa sitä. Millaisia tahansa laitteen korjauksia saa suorittaa vain ammattitaitoinen työntekijä.
13. Laitteen virransyöttö tapahtuu sisäänrakennetusta Li-Pol-akusta, joka voi sitä sopimattomalla tavalla käsiteltäessä räjähtää tai siitä voi vapautua myrkyllisiä aineita. Suojaa laitetta

fysisiltä iskuilta, äläkä käytä sitä lähellä räjähtäviä nesteitä tai kaasuja.

14. Huolehdi tuuletuksesta ladattaessa laitetta latausadapterin avulla, sillä latausprosessin yhteydessä vapautuu huomattavasti lämpöä. Älä peitä adapteria paperilla tai muulla esineellä, joka voisi heikentää ilman virtausta.
15. Älä paina liikaa puhdistaussasi näyttöä ja laitteen muita osia. Älä käytä puhdistamiseen paperinäliinaa tai mitään kovia esineitä, jotka voisivat naarmuttaa laitetta. Käytä vain pehmeää liinaa.

kosteuden kondensoitumisen vuoksi lämpötilan laskiessa. Tämän vuoksi suosittelemme laitteen ja telineen mahdollisen vahingoittumisen välttämiseksi niiden irrottamista tuulilasista.

Laitteen käyttö autossa

Tuulilasiteline ja akkulaturi toimitetaan tuotteen mukana.

Tuulilasiteline

HUOM.! Valitse telineen kiinnityspaikka huolellisesti. Telineettä ei saa sijoittaa tuulilasiin niin, että se rajoittaa kuljettajan näkökenttää. Jos tuulilasi on varustettu lämmityksellä tai UV-säteilysuojalla, voi tämä heikentää signaalin laatua.

Tuulilasitelineen asennus

Poista ensin imukupista suojakalvo. Valitse sitten sopiva paikka telineen kiinnitystä varten. Varmista, ettei valitussa paikassa ole pölyä tai epäpuhtauksia ja että se ei ole kostea. Kiinnitä imukuppi tuulilasiin. Normaaleissa olosuhteissa pitää imukuppi laitteen turvallisesti paikallaan. Jos imukuppi jätetään lasiin ylös, voi kiinnityksen lujuus kuitenkin heikentyä

Laitteen osat

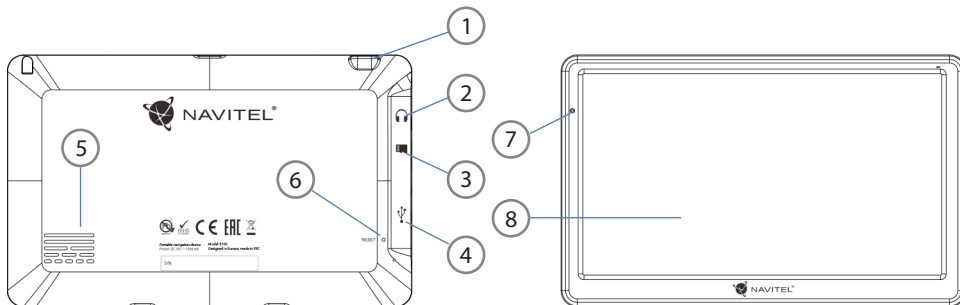

1. Virtakytkin

2. 3,5 mm mini-jack stereokuulokeliitäntä

3. MicroSD-muistikorttipaikka

4. Mini-USB-portti

5. Kaiutin

6. Reset-painike

7. Akun varaustilan osoitin

8. Näyttö

Virheet ja vianetsintä

Laite ei toimi

- Tarkasta, onko laitteessa virtaa. Ellei siinä ole virtaa, kytke virtalähde laitteeseen ja odota vähintään 5 minuuttia.
- Pidä virtakytkintä painettuna vähintään 8 sekunnin ajan.
- Vaikka laitteessa olisikin virtaa, kytke virtalähde laitteeseen ja koeta uudelleen kytkeä laite päälle.
- Ellei laite toimi latauksen jälkeenkään, ota yhteyttä tukitiimiimme tai mihin tahansa sertifioituun huoltokeskukseen.

Heti päälle kytkemisen jälkeen laite kytkeytyy taas pois päältä.

- Laitteen akun varaustila on mahdollisesti hyvin heikko. Tällaisessa tapauksessa kytkeytyy järjestelmä automaattisesti pois päältä. Niin vältetään akun täydellinen tyhjeneminen, joka voisi aiheuttaa tietojen menetyksen. Anna laitteen olla latauksessa ainakin 5 minuuttia ennen kuin yrität kytkeä sen uudelleen päälle ja jätä laitteen seuraavan käytön aikana adapteri liitettyksi.

Akku tyhjenee nopeasti

- Kylmässä ympäristössä akku tyhjenee paljon nopeammin.

Akku ei lataudu

- Tarkasta, onko adapteri liitetty pistorasiaan.
- Varmista, että käytät laitteeseen kuuluvaa latausadapteria, eikä muun laitteen adapteria.

- Hyvin lämpimässä ympäristössä eivät akut joskus välttämättä lataudu.

Ääni ei toimi

- Varmista ohjelman asetuksista, ettei ääntä ole kytketty pois päältä.
- Varmista, ettei äänenvoimakkuutta ole asetettu liian alhaiseksi.

Laite ei tunnista microSD-muistikorttia

- Varmista, että kortti on täysin perillä oikeassa korttipaikassa paikalleen varmistettuna.
- Tarkasta, ettei korttia ole vahingossa laitettu väärinpäin.
- Tarkasta, ettei kortti ole vioittunut. Kokeile sitä muussa laitteessa.
- Poista kortti ja laita se uudelleen laitteeseen. Käynnistä laite uudelleen.
- Lue kortin mukana toimitettu asennusohje.

Tiedostoja ei voi kopioida

- Tarkasta, onko tietokoneen ja laitteen välinen yhteys luotu oikein.
- Laitteen muisti voi olla täynnä ja tarpeettomat tiedostot on poistettava.

Laitteen huolto

Laitteen asianmukainen huolto varmistaa sen pitkäaikaisen ja luotettavan toiminnan.

- Älä jätä laitetta hyvin kosteaan ja lämpimään ympäristöön.
- Älä jätä laitetta alttiiksi auringon valolle ja UV-säteilylle.
- Älä laita mitään esineitä tai päästä mitään ainetta valumaan laitteen päälle.
- Suojaa laitetta fyysisiltä iskuilta ja putoamiselta.
- Älä jätä laitetta alttiiksi kosteudelle ja nopeille lämpötilan muutoksille, sillä tällöin voi kosteus kondensoitua laitteen sisällä ja vahingoittaa sitä. Älä kytke kosteudelle alttiiksi joutunutta laitetta päälle, ennen kuin se on täysin kuivunut.
- Laitteen näyttö naarmuuntuu helposti. Älä kosketa näyttöä terävillä esineillä. Näytön naarmuuntuminen voidaan estää käyttämällä suojakalvoa.
- Älä koskaan puhdistaa näyttöä laitteen ollessa päälle kytketty. Käytä puhdistamiseen vain pehmeää liinaa.
- Älä käytä näytön puhdistamiseen paperinenäiliinaa tai pyyhettä.
- Älä yritä itse purkaa tai korjata laitetta tai tehdä siihen muutoksia, koska tämä voisi aiheuttaa tapaturman tai häiriöitä laitteen toimintaan. Tämä aiheuttaisi myös takuun raukeamisen.

Turvallinen ajotapa

- Laitteen käytön turvallisuuden varmistamiseksi muista noudattaa liikennesääntöjä. Auton ajamiseen liittyy monia riskejä, joiden vuoksi on tärkeää käyttää ennen kaikkea tervettä järkeä.
- Näiden ohjeiden tarkoituksena on ennen kaikkea välttää muiden henkilöiden terveyttä ja henkeä, heidän omaisuuttaan tai kotieläimiään tai ympäristöä uhkaaviin vaaroihin liittyviä riskejä.
- Käytä pysäköintijarrua aina pysäyttäessäsi auton. Pidä pysäköintijarru hyvin toimivassa kunnossa, jotta se kykenisi estämään auton millaisen tahansa liikkeen.
- Pysäköi auto aina avoimeen ja hyvin tuuletettuun tilaan.
- Pidä äänenvoimakkuus auton sisällä suhteellisen alhaisella tasolla, jotta voisit kuulla kaiken, mitä tapahtuu auton ulkopuolella.
- Älä tee autossa mitään, mikä voisi johtaa huomiosi pois ajamisesta.

Tekniset tiedot

Järjestelmän tiedot

Proessori	Mstar MSB2521 800 MHz, Cortex-A7
RAM-muisti	256 MB, DDR3
Ulkoinen muistikorttipaikka	microSDHC, jopa 32 GB
Käyttöjärjestelmä	WINCE 6.0
Ohjelmistoversio	ARMV4I

Perusparametrit

Näyttö	7" TFT, 800×480
Kaiutin	8 Ohm / 1,5 W

GPS parametrit

GPS	MSR2112 32PIN-QFN
Taajuus	1,575 GHz
Kanavien määrä	66 kanavaa (sijainnin haku) / 22 kanavaa (seuranta)
C/A KOODI	1,023 MHz sirun taajuus
Herkkyys	-165 dBm

Sijainnin määrittelyn tarkkuus	10 m, 2D RMS; 5 m 2D RMS, WAAS-tuki
Nopeus	0,1 m/s
Päivitystaajuus	1 Hz
Päivitysaika	0,1 s
Kuumakäynnistys	2 s (autonominen)
Lämminkäynnistys	32 s (autonominen)
Kylmäkäynnistys	35 s (autonominen)
Suurin sallittu korkeus	18 000 m
Maksiminopeus	515 m/s
Antenni	sisäinen keraaminen antenni; 18,4 mm × 18,4 mm × 2 mm
NMEA	NMEA 0183 standardi v3.01
Siirtonopeus	115200 b/s
Portti	COM1

Huomautus: Valmistaja voi muuttaa laitteen ominaisuuksia ja sen ulkonäköä ilman tätä edeltävää ilmoitusta.

Johdanto

Navitel Navigator on tehokkaaseen reitinhakuun ja -suunnitteluun tarkoitettu monitoiminen offline-navigointisovellus. Ohjelman tärkeimmät toiminnot ovat nykyisen sijainnin määrittäminen ja näyttö kartalla, reittipisteiden automaattinen ja manuaalinen asetus, kohteiden haku, matkatietojen laskelmat ja näyttö ja paljon muuta.

Ohjelman käyttöliittymä

FI



1	Karttapiste	Lyhyellä kaksoisnäpäytyksellä merkitään kartalle mikä tahansa piste, jota voidaan myöhemmin käsitellä, ks. „Osoitin” ja „Tallenna reittipiste”.
2	Kiinnostavat kohteet	Esimerkki kiinnostavien kohteiden (POI) näytöstä ohjelmassa. POI-ryhmät saadaan näyttöön eri kuvakkeiden avulla. Käytössä on useita eri kuvakkeita POI-ryhmille, esim. ostoskeskukset, merkkimyymälät, huoltoasemat jne.
3	SPEEDCAM	Esimerkki SPEEDCAM-toiminnon kuvakkeiden näkymisestä kartalla. Nämä ovat erityisiä karttapisteitä, jotka varoittavat nopeuskameroista, tutkista, vaarallisista risteyksistä, hidastetöyssyistä ja muista mahdollisista esteistä tiellä.
4	Karttapainikkeet	Näillä painikkeilla valitaan kartan näyttötapa (2D/3D), mittakaava ja äänenvoimakkuuden asetukset.
5	Päävalikko	Tätä painiketta näpäytettäessä avautuu ohjelman päävalikko.
6	Osoitin	Tämä painike on aktiivinen vain kun kartalta on valittu jokin piste. Näpäytettäessä painiketta avautuu näyttö „Oma reitti”, jossa voit tehdä erilaisia toimenpiteitä valitun pisteen suhteen.
7	Tallenna reittipiste	Tämä painike on aktiivinen vain kun kartalta on valittu jokin piste. Näpäytettäessä painiketta tallentuu valittu piste reittipisteinä.
8	Seuraava ajotapahtuma	Näyttää etäisyyden seuraaviin kahteen ajotapahtumaan. Näpäytettäessä symbolia avautuu valintaikkuna, jossa on mahdollista tehdä erilaisia konfiguraatioasetuksia.
9	Edistymispalkki	Palkki näyttää reitin kuluneen ja jäljellä olevan osan.

10	Ajotapahtuman jälkeinen katu	Ajotapahtumaa seuraavan kadun nimi. Joissakin tapauksissa näkyy ajotapahtuman jälkeisen kadun nimen sijasta seuraava ajokaista.
11	Reitti	Aktiivinen reitti.
12	Nopeus	Nykyinen nopeus.
13	Tietopaneeli	Lähtöasetuksena näkyvät tiedot jäljellä olevasta ajoajasta, etäisyydestä päämäärään ja arvioidusta päämäärään tuloajasta. Näytettävien tietojen valikoimaa on mahdollista muuttaa ohjelman asetuksissa.
14	Praegune tänav	Praeguse tänava nimi (aktiivne ainult juhtudel kui on ühendatud satelliitidega). Kui kaart ei sisalda teavet praeguse tänava nimetuse kohta, kuvatakse selle asemel sõidu suunda (põhi, lõuna, lää, ida).
15	GPS-kohdistin	Osoittaa laitteen nykyisen sijainnin GPS-vastaanottimen ollessa päällä.

Reitti kartalla valittuun pisteeseen

Voit antaa ohjelman suunnitella reitin kartalla valittuun pisteeseen. Laitteen nykyistä sijaintia käytetään reitin lähtöpisteenä. Merkitse määrätty piste kartalla näpäyttämällä sitä, valitse „Osoitin“ [1] ja näpäytä „Mene!“ [2]. Koko reitti tulee näkyviin kartalle [3].

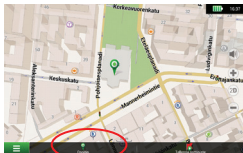

Kuva 1

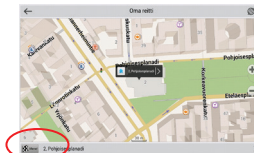

Kuva 2

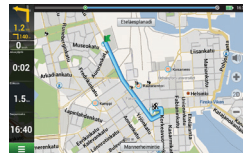

Kuva 3

Reitti määrättyyn osoitteeseen

Halutessasi löytää reitin määrättyyn tiedossa olevaan osoitteeseen, valitse „Päävalikko“ [1] > „Hae“ [2] > „Osoitteen mukaan“ ja näpäytä sitten painiketta „Valitse maa“ [3]. Anna maan nimi [4]. Piilota näppäimistö näpäyttämällä näytön oikeassa yläreunassa olevaa kuvaketta. Valitse maa [5]. Mahdollisuudet „Valitse kaupunki“, „Valitse katu“ ja „Valitse rakennus“ aktivoituvat aina vasta edellisen kentän täyttämisen jälkeen [6]. Kaikkien tietojen antamisen jälkeen näkyy kohde näytössä [7]. Näpäytä „Mene!“. Ohjelma suunnittelee automaattisesti reitin nykyisestä sijainnista annettuun osoitteeseen [8]. Nyt voit seurata reittiä [9].

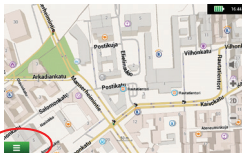

Kuva 1

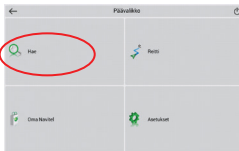

Kuva 2

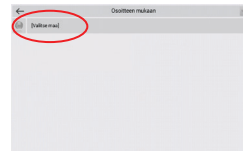

Kuva 3



Kuva 4

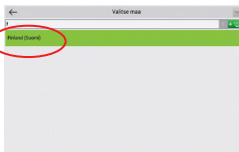

Kuva 5

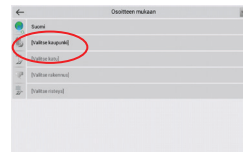

Kuva 6

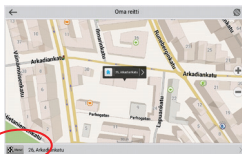

Kuva 7

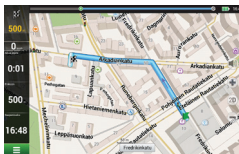

Kuva 8

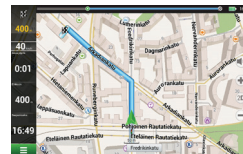

Kuva 9

Kaikkien reittipisteiden manuaalinen asetus

Halutessasi suunnitella reitin niin, että asetat sekä lähtöpisteen että päämäärän manuaalisesti, merkitse ensin kartalla piste, josta haluat lähteä ja sitten painiketta „Osoitin“ [1] näpäyttämällä siirry näyttöön „Oma reitti“. Näpäytä näytön alaosassa olevaa tietopaneelia [2]. Näytössä „Ominaisuudet“ [3] näpäytä painiketta „Aseta alku“. Ohjelma pyytää sinua kytkemään GPS-vastaanottimen pois päältä. Piste merkitään kartalla lähtöpisteeksi. Valitse sitten kartalla päämäärä: merkitse piste näpäyttämällä karttaa, näpäytä sitten painiketta „Osoitin“ [4] ja näpäytä lopuksi näytössä „Oma reitti“ painiketta „Mene!“ [5]. Ohjelma suunnittelee reitin [6].

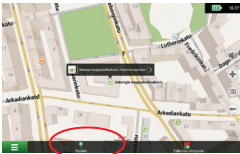

Kuva 1



Kuva 2

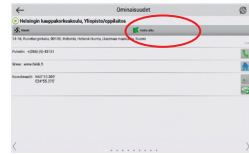

Kuva 3

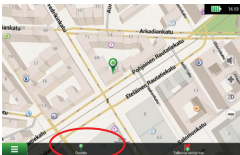

Kuva 4



Kuva 5

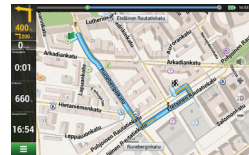

Kuva 6

Ohjelman asetukset

Halutessasi päivittää kartat ja sovelluksen tai ostaa uusia karttoja, voit käyttää juuri näihin tarkoituksiin kehitettyä erikoisohjelmaa. Voit ladata ohjelman virallisten NAVITEL® -sivujen osiosta „Downloads“. Ohjeet ohjelman käyttöä varten on esitetty alempana.

Ensin on tarpeen asentaa ohjelma:

1. Lataa tietokoneeseesi päivitysten hallinta Navitel Navigator Updater virallisten NAVITEL® -sivujen osiosta „Downloads“ ja asenna se Windows-asennusohjeen avulla.
2. Liitä kannettava navigointilaitte tietokoneeseen ulkoisen muistilaitteen tilassa.
3. Käynnistä Navitel Navigator Update Center.

Ohjelma etsii laitteesi. Jos laite on liitetty oikein, ohjelma havaitsee sen [1].

4. Valitse laite ja näpytä „Seuraava“.

Ohjelma etsii asennetun Navitel Navigator -sovelluksen ja saatavilla olevat päivitykset [2].

Kohdassa „Kuvaus“ näkyvät tiedot sovelluksesi päivitysten tilasta. Jatka näpäyttämällä „Seuraava“.

Huomautus: Jos Navitel Navigator Update Center ei löytänyt Navitel Navigator -sovelluksen käynnistettävää tiedostoa, on mahdollista valita polku tiedostoon manuaalisesti painikkeen „Valitse“ avulla.

5. Jos ohjelman päivitys on saatavilla, järjestelmä ehdottaa päivityksen suorittamista [3]. Voit päivittää ohjelman näpäyttämällä painiketta

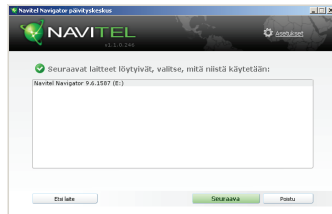

Kuva 1



Kuva 2

„Päivitä“. Jos haluat ohittaa ohjelman päivityksen ja siirtyä suoraan karttojen päivitykseen ja osto-osioon, valitse vasemmalla puolella oleva mahdollisuus „Älä päivitä ohjelmaa“ ja näpäytä painiketta „Seuraava“.

Karttojen päivitys

Edellisen vaiheen loppuun suorittamisen jälkeen voit päättää, haluatko päivittää karttasi tai ostaa uusia karttoja. Karttojen päivitysmenettely:

1. Merkitse kortin „Karttojen päivitykset“ luettelossa kartat, jotka haluat päivittää [4].
2. Näpäytä „Päivitä“.
Päivitysprosessi käynnistyy. Karttojen päivityksen tai asennuksen yhteydessä voit luoda varmuuskopion. Tässä tapauksessa merkitse ennen päivitettävän kartan valintaa kenttä „Luo varmuuskopio“ [4]. Myöhemmin voit palauttaa tämän varmuuskopion näpäyttämällä painiketta „Palauta varmuuskopiosta“.
3. Päivityksen päätyttyä voit näpäyttämällä „Seuraava päivitys“ jatkaa ohjelman käyttöä tai poistua ohjelmasta näpäyttämällä „Poistu“.



Kuva 3

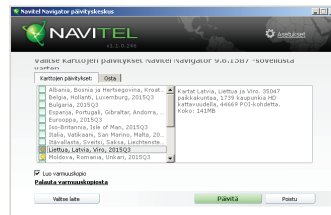

Kuva 4



Karttojen osto

Karttojen ostomenettely:

1. Siirry kortista „map Update“ korttiin „Osta“ [5].
2. Valitse kortissa „Osta“ kartta, jonka haluat ostaa.
3. Valitse kartan tyyppi. Karttoilla on yleensä 3 eri tilausvaihtoehtoa: ikuinen, 1 vuosi ja 1 kuukausi.
4. Näpätä painiketta „Osta“.
Järjestelmä ohjaa sinut maksusivulle.
5. Suorita maksu. Saatuaamme maksusi lähetämme sinulle sähköpostitse vahvistuksen maksusta.
6. Maksun suorituksen jälkeen ohjelma kysyy, haluatko ladata kartan. Voit joko ladata kartan heti tai jättää sen lataamisen myöhemmäksi. Voit ladata kartan myös sivuiltamme henkilökohtaiselta tililtäsi.



Kuva 5

Sommaire

Mode d'emploi de l'appareil

Contenu de l'emballage.....	106
Informations de sécurité.....	107
Utiliser l'appareil dans le véhicule.....	108
Caractéristiques de l'appareil.....	109
Erreurs et pannes.....	110
Maintenance de l'appareil.....	111
Conduite en sécurité.....	111
Spécifications techniques.....	112

Guide de mise en marche rapide

Introduction.....	113
Interface de programme.....	113
Itinéraire jusqu'au point choisi sur la carte.....	116
Itinéraire jusqu'à l'adresse.....	116
Réglage manuel de tous les points de l'itinéraire.....	118

Update Center

Réglage du programme.....	119
Mise à jour des cartes.....	120
Achat des cartes.....	121

Contenu de l'emballage

Appareil individuel de navigation NAVITEL E700.....	1 pc.
Support de fixation (pare-brise).....	1 pc.
Stylet.....	1 pc.
Chargeur de voiture 12V.....	1 pc.
Câble mini-USB.....	1 pc.
Ce Mode d'emploi.....	1 pc.
Carte de garantie.....	1 pc.

FR

Pour plus amples informations sur le programme et l'appareil veuillez consulter le site Internet : <http://navitel.cz/support>
Le Manuel d'Utilisation complet est disponible sur le site Internet : <http://navitel.cz/downloads/documentation>

Informations de sécurité

1. Veuillez faire les réglages de tous les paramètres exigés avant de prendre la route. Il est extrêmement dangereux de manipuler l'appareil et de le configurer pendant la conduite. Pour modifier vos paramètres de navigation ou de votre appareil, garez-vous à un endroit en toute sécurité conformément aux règles de la circulation en vigueur.
2. Familiarisez-vous avec l'itinéraire prévu avant de prendre la route. Si jamais vous ratez une annonce vocale et avez besoin de jeter un coup d'oeil sur l'écran pour capter l'information, assurez-vous que les conditions sur la route sont suffisamment sûres pour le faire.
3. Il se peut que les données de navigation et les annonces vocales ne concordent pas avec les conditions réelles de la route ou les règles de conduite. Vous devriez toujours faire particulièrement attention aux conditions sur la route, à la signalisation, ainsi qu'aux piétons.
4. Ne faites pas usage de votre appareil comme d'un outil de mesure précise de la vitesse et de la distance couverte.
5. La qualité de la réception du signal des satellites peut varier en fonction de la position de l'appareil dans le véhicule. La qualité de ce signal peut être réduite à l'intérieur d'un tunnel, à proximité de bâtiments à plusieurs étages, ou encore dans des zones construites de forte densité. Certaines conditions météorologiques telles que brume épaisse peuvent avoir un effet négatif sur la qualité de réception du signal satellite.
6. Une source électromagnétique située à proximité ou à l'intérieur de bâtiments peut également empêcher la réception des signaux GPS.
7. Si votre appareil est resté longtemps sans être utilisé, la localisation de votre position peut durer relativement longtemps même si le signal capté par le récepteur de votre GPS est bon.
8. Faites particulièrement attention à l'endroit où vous installerez votre appareil. Ne le mettez pas là où il pourrait empêcher le fonctionnement des airbags ou encore gêner la vue sur la route pendant la conduite.
9. Veillez à ce que la surface du pare-brise où vous désirez mettre le support de votre GPS soit propre. Elle devrait être nette de poussière, de saleté et autres impuretés, il ne devrait pas non plus y avoir de bulles dans la ventouse qui pourraient affecter la qualité et la durée de la fixation de l'appareil au pare-brise. Tout dommage causé sur l'appareil ou autre objet à l'intérieur du véhicule par le détachement du support relève de la seule responsabilité de l'utilisateur ; il n'est pas couvert par le certificat de garantie.
10. N'exposez pas l'appareil longtemps à la lumière du soleil et aux hautes températures. La surchauffe de la batterie de l'appareil peut provoquer une explosion.
11. N'exposez pas l'appareil à l'humidité et aux changements brutaux de température pouvant provoquer une condensation et des dommages à l'intérieur de l'appareil. Si l'appareil a été exposé à l'humidité, ne l'allumez pas tant qu'il n'est pas

complètement séché.

12. Toute intervention, modification et ouverture du boîtier ne peut être réalisée que par un personnel qualifié ; dans le cas contraire, une opération incorrecte pourrait causer des dommages dans les cas extrêmes.
13. L'appareil est alimenté par une batterie Li-Pol intégrée qui peut exploser ou libérer des substances toxiques si elle n'est pas manipulée comme il le faut. L'appareil ne doit pas être heurté ni utilisé à proximité de gaz ou liquides explosifs.
14. Le chargement de l'adaptateur libère beaucoup de chaleur ; assurez-vous donc de la bonne ventilation autour du chargeur. Ne le recouvrez pas de papier ou autre objet susceptible de rendre la ventilation plus mauvaise.
15. N'appuyez pas trop fort en nettoyant l'écran et les autres parties de l'appareil. N'utilisez pas de mouchoir en papier ni autre moyen dur de nettoyage pouvant rayer l'appareil. N'utilisez que des tissus doux.

Utiliser l'appareil dans le véhicule

Le support de fixation au pare-brise et le chargeur de batterie font partie intégrante de l'emballage du produit.

Support de fixation au pare-brise

ATTENTION ! Choisissez soigneusement l'endroit de fixation du support. Fixez-le au pare-brise de sorte à ne pas obstruer la ligne de vue du conducteur. Le fait d'avoir un pare-brise de voiture possédant un système de chauffage ou de protection UV intégré peut influencer la qualité de réception du signal.

Mise en place du support de fixation au pare-brise

Ôter tout d'abord la pastille de protection de la ventouse. Choisissez ensuite l'endroit adéquat sur le pare-brise pour placer le support. Assurez-vous que cet endroit est net de poussière, de saleté, est sec, puis apposez le support de fixation au pare-brise grâce à la ventouse. Dans des conditions moyennes de fonctionnement, le système de ventouse maintient bien l'appareil en place. Cependant, si vous laissez le dispositif en place la nuit entière, la fixation peut s'affaiblir à cause de l'humidité de condensation liée à la baisse de température. Pour cette raison, en vue d'empêcher l'endommagement de l'appareil et du support de fixation, il est recommandé d'enlever l'appareil et le support du pare-brise.

Caractéristiques de l'appareil

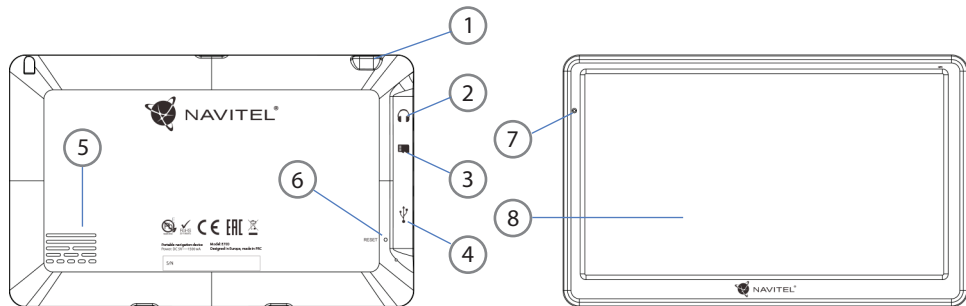

- | | |
|---|--|
| 1. Bouton Marche/Arrêt | 5. Reproducteur |
| 2. Connecteur d'écouteur audio stéréo Mini Jack 3,5mm | 6. Bouton Reset (Réinitialisation) |
| 3. Fente pour carte MicroSD | 7. Indicateur de chargement de la batterie |
| 4. Port mini-USB | 8. Écran |

Erreurs et pannes

L'appareil ne fonctionne pas

- Vérifiez si l'appareil est chargé ou pas. S'il ne l'est pas, branchez-le à la prise de courant et attendez au moins 5 minutes ;
- Appuyez et maintenez le bouton Marche/Arrêt appuyé pendant au moins 8 secondes ;
- Même si l'appareil est chargé, branchez l'appareil et essayez à nouveau de l'allumer ;
- Si, bien qu'il soit chargé, l'appareil ne fonctionne pas, contactez notre équipe de soutien ou tout centre SAV agréé.

L'appareil s'éteint immédiatement après avoir été allumé

- Il se peut que le chargement de la batterie soit d'un niveau trop bas. Dans ce cas, l'appareil s'éteint automatiquement afin d'empêcher le déchargement complet de la batterie qui pourrait entraîner la perte des données. Avant de tenter de rallumer l'appareil, chargez-le au moins pendant 5 minutes et gardez-le branché encore pour son fonctionnement ultérieur.

Déchargement rapide de la batterie

- La batterie se décharge plus rapidement en environnement froid.

La batterie ne se charge pas

- Vérifiez si l'adaptateur est branché à la prise ;
- Assurez-vous que vous utilisez bien l'adaptateur fourni avec l'appareil et non celui d'un autre appareil ;

- Il se peut que la batterie ne se charge pas dans un climat très chaud.

Le son ne fonctionne pas

- Assurez-vous que le son est allumé dans le réglage du programme de l'appareil ;
- Assurez-vous que le volume du son n'est pas trop bas.

L'appareil ne reconnaît pas la carte microSD

- Vérifiez si la carte est bien insérée dans la bonne fente jusqu'à son emboîtement ;
- Vérifiez que la carte est bien insérée dans le bon sens ;
- Vérifiez que la carte n'est pas endommagée. Essayez-la sur un autre appareil ;
- Retirez et réinsérez la carte. Réallumez l'appareil ;
- Consultez le manuel d'installation joint à votre carte.

Impossible de copier les fichiers

- Vérifiez la connection entre votre PC/ordinateur portable et l'appareil ;
- La mémoire de l'appareil est peut-être pleine et nécessite l'effacement des fichiers inutiles ;

Maintenance de l'appareil

Une bonne maintenance assure un fonctionnement durable et fiable de l'appareil

- Ne laissez pas l'appareil en environnement de forte humidité et de haute température ;
- Evitez d'exposer l'appareil au soleil et aux rayons ultra-violet ;
- Ne posez ou ne laissez pas tomber d'objets sur le dessus de l'appareil ;
- Faites attention de ne pas cogner ou de ne pas faire tomber l'appareil ;
- Ne mouillez pas l'appareil et ne l'exposez pas à des changements de température brutaux, ceci pouvant provoquer une condensation à l'intérieur de l'appareil et causer des dommages. Si l'appareil a été exposé à l'humidité, ne l'allumez pas tant qu'il n'est pas complètement séché ;
- L'écran de l'appareil est très sensible aux rayages. Evitez donc de toucher l'écran avec des objets pointus. Vous pouvez mettre dessus un film protecteur afin d'empêcher la formation de rayures ;
- Ne nettoyez jamais l'écran lorsque l'appareil est en marche. N'utilisez que des chiffons doux pour le nettoyage ;
- N'utilisez pas de mouchoirs ou de serviettes en papier pour le nettoyage de l'écran ;
- Ne tentez pas de démonter, réparer ou modifier l'appareil par vous-même, ceci pouvant conduire à des blessures, voire

à un mauvais fonctionnement de l'appareil. Par ailleurs ceci mettrait un terme à la garantie.

Conduite en sécurité

- Afin de profiter du bon usage des fonctions de l'appareil n'oubliez pas, s'il vous plaît, de suivre les règles du code de la route et d'user de votre bon sens aux commandes de votre véhicule, ceci étant une source de risque accru ;
- Ces règles, d'abord, sont déterminées par le risque d'atteinte à la vie ou à la santé d'une tierce personne, de dommage causé aux biens et aux animaux, et de dommage causé à l'environnement ;
- Chaque fois que vous arrêtez votre véhicule, mettez toujours le frein à main. Faites en sorte que le frein à main soit maintenu en bon état de marche afin qu'il puisse empêcher tout mouvement du véhicule ;
- Garez toujours votre véhicule dans un endroit ouvert et bien aéré ;
- Gardez le volume du son à l'intérieur de votre véhicule à un niveau suffisamment bas pour pouvoir entendre tout ce qui se passe en dehors du véhicule ;
- Ne faites aucune opération avec l'appareil qui puisse vous distraire de la conduite.

Spécifications techniques

Spécifications du système

CPU	Mstar MSB2521 800 MHz, Cortex-A7
RAM	256 Mo, DDR3
Fente pour mémoire extérieure	microSDHC jusqu'à 32 GB
Système d'exploitation	WINCE 6.0
Version de logiciel	ARMV4I

Paramètres de base

Écran	7" TFT, 800×480
Reproducteur	8 Ohm / 1,5 W

Paramètres GPS

GPS	MSR2112 32PIN-QFN
Fréquence	1,575 GHz
Nombre de canaux	66 canaux (recherché de position) / 22 canaux (repérage)
CODE C/A	Débit des éléments 1,023 MHz
Sensibilité	-165 dBm

Précision de localisation	10 m, 2D RMS; 5 m 2D RMS, soutien WAAS
Vitesse	0,1 m/s
Fréquence de remise à jour	1 Hz
Temps de remise à jour	0,1 s
Démarrage à chaud	2 s (Autonome)
Démarrage à tiède	32 s (Autonome)
Démarrage à froid	35 s (Autonome)
Altitude maximale	18 000 m
Vitesse maximale	515 m/s
Antenne	Antenne céramique interne ; 18,4 mm × 18,4 mm × 2 mm
NMEA	NMEA 0183 standard v3.01
Débit en bauds	115 200 b/s
Port	COM1

Remarque : le fabricant de l'appareil peut changer les paramètres de l'appareil et son apparence externe sans l'annoncer d'avance.

Introduction

Navitel Navigator est une application de navigation multi-fonctions off-line utilisée pour la recherche et la planification efficace d'itinéraires. Les tâches principales du programme consistent en l'identification et en l'affichage de la position actuelle sur la carte, le réglage manuel et automatique des points de l'itinéraire, la recherche de bâtiments, le calcul, l'affichage d'information de voyage, et une quantité d'autres choses.

Interface de programme

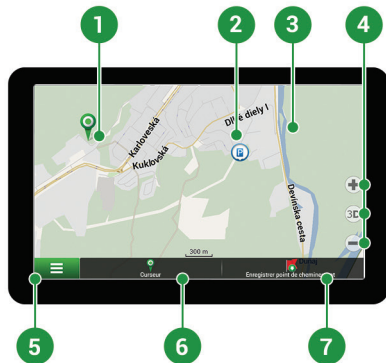

1	Point sur la carte	En tapant légèrement sur la carte apparaît le point permettant d'autres opérations, "Curseur" et "Enregistrer point de cheminement".
2	POI	Voici un exemple de la manière dont les points d'intérêt (POI) sont affichés dans le programme. À chaque catégorie de POI appartient une icône différente. Il existe une quantité variée d'icônes pour les différents points d'intérêt tels que centres commerciaux, magasins de marques, stations d'essence, etc.
3	SPEEDCAM	Voici un exemple de la manière dont les icônes de la fonction SPEEDCAM sont affichées sur la carte. Il s'agit de points spéciaux sur la carte destinés à avertir de la présence de caméras de vitesse, de radars, de croisements de routes dangereux, de ralentisseurs de vitesse, et d'autres types d'obstacles potentiels sur la route.
4	Boutons de carte	Ce sont les boutons de commande des différents types d'affichage des cartes (2D/3D), de la définition de l'échelle des cartes, et du réglage du volume.
5	Menu principal	Le menu principal du programme s'ouvre en tapant sur ce bouton.
6	Curseur	Ce bouton n'est disponible que lorsque un certain point est choisi sur la carte. En tapant sur ce bouton apparaît l'écran "Mon itinéraire" sur lequel vous pouvez faire diverses opérations avec le point choisi.
7	Enregistrer point de cheminement	Ce bouton n'est disponible que lorsque un certain point est choisi sur la carte. En tapant sur ce bouton le point choisi sera sauvegardé comme point de l'itinéraire.

8	Manoeuvre à venir	Indication de la distance jusqu'aux deux manoeuvres à venir. En tapant sur le symbole s'ouvre une boîte de dialogue proposant un certain nombre de réglages de configuration.
9	Barre de progression	Cette barre indique la part de l'itinéraire parcourue et la part de l'itinéraire restant encore à parcourir.
10	Rue après la manoeuvre	Nom de la rue après la manoeuvre. Si certaines conditions sont réunies, l'écran affichera les voies de circulation à venir plutôt que la rue après la manoeuvre.
11	Itinéraire	Itinéraire actif.
12	Vitesse	Votre vitesse actuelle.
13	Panneau d'information	Les réglages de base effectués par défaut donnent des informations sur le temps de voyage restant à parcourir, sur la distance restante jusqu'au point de destination ainsi que l'heure estimée d'arrivée à destination. Le choix de ces informations peut être modifié dans les réglages du programme.
14	Rue actuelle	Nom de la rue actuelle (actif uniquement s'il y a connexion établie avec les satellites). Si la carte ne mentionne pas le nom de la rue actuelle, c'est alors la direction du déplacement qui est indiquée (nord, sud, ouest, est).
15	Curseur GPS	Indique la position actuelle de l'appareil lorsque le récepteur GPS est allumé.

Itinéraire jusqu'au point choisi sur la carte

Vous pouvez faire établir l'itinéraire jusqu'au point précis que vous aurez choisi sur la carte. La position actuelle de l'appareil devient alors le point de départ de l'itinéraire. Tapez sur la carte pour marquer un point, sélectionnez « Curseur » [1] et appuyez sur « C'est parti ! » [2]. L'itinéraire entier s'affichera sur la carte [3].



Fig. 1



Fig. 2

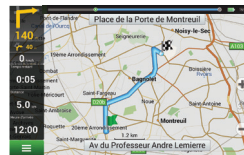

Fig. 3

FR

Itinéraire jusqu'à l'adresse

Pour faire faire le calcul jusqu'à une adresse particulière connue, sélectionnez « Menu » [1] > « Chercher » [2] > « Par adresse », puis tapez sur « Sélectionner un pays » [3]. Tapez le nom du pays [4]. Tapez sur l'icône dans la partie supérieure droite de l'écran pour cacher le clavier. Choisissez le pays [5]. Les options « Sélectionner une ville », « Sélectionner une rue » et « Sélectionner un bâtiment » deviennent actives après avoir rempli les champs mentionnés ci-dessus [6]. Une fois les données insérées, le bâtiment apparaîtra sur l'écran [7]. Appuyez sur « C'est parti ! ». Le programme calculera automatiquement votre itinéraire depuis votre localisation actuelle jusqu'à l'adresse indiquée [8]. Vous pouvez alors suivre l'itinéraire tracé [9].

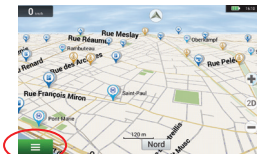

Fig. 1

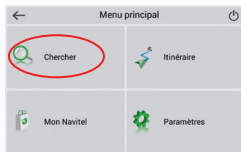

Fig. 2

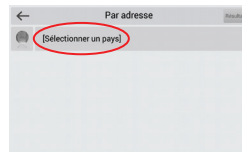

Fig. 3



Fig. 4

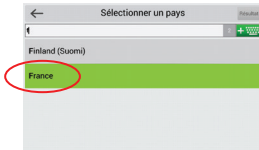

Fig. 5



Fig. 6



Fig. 7

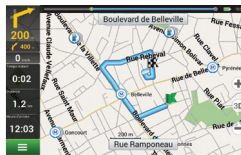

Fig. 8

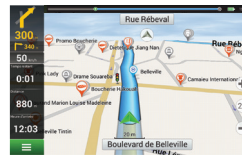

Fig. 9

Réglage manuel de tous les points de l'itinéraire

Afin de planifier un itinéraire où les points de départ et de destination sont définis manuellement, marquez d'abord un point sur la carte à l'endroit où vous voulez commencer votre voyage, puis en tapant sur « Curseur » [1] vous passerez au menu « Mon itinéraire ». Tapez sur la barre d'information en bas du menu [2]. Sur le menu « Propriétés » choisissez « Déterminer le point de départ » [3]. Le programme vous demandera d'éteindre votre récepteur GPS. Le point sera indiqué sur la carte comme point de départ. Choisissez votre point de destination sur la carte : tapez sur la carte pour marquer le point, choisissez « Curseur » [4], puis tapez « C'est parti ! » [5] sur le menu « Mon itinéraire ». Le programme déterminera votre itinéraire [6].

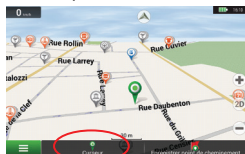

Fig. 1



Fig. 2

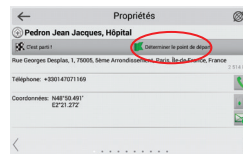

Fig. 3

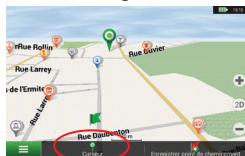

Fig. 4

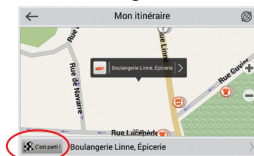

Fig. 5



Fig. 6

Réglage du programme

Vous pourrez mettre à jour vos cartes et l'application et acheter de nouvelles cartes en utilisant un programme que nous avons créé spécialement à ces fins. Ce programme est téléchargeable à partir de la section « Downloads » du site Internet officiel NAVITEL®. Les instructions ci-dessous vous aideront à vous en servir.

D'abord, il faut installer le programme :

1. Téléchargez sur votre ordinateur le programme Navitel Navigator Updater à partir de la section « Downloads » du site Internet officiel NAVITEL® et installez-le en suivant l'assistant d'installation Windows.
2. Branchez l'appareil de navigation portable à l'ordinateur en mode mémoire externe.
3. Lancez le centre de mise à jour Navitel Navigator Update Center.
Le programme recherche votre appareil. Si celui-ci est branché correctement, le programme le détecte [1].
4. Choisissez l'appareil et appuyez sur « Autres ».
Le programme recherchera alors le Navitel Navigator installé et les mises à jour disponibles [2].

Dans la partie « Description » vous trouverez les informations sur le besoin ou non de mise à jour de votre application. Appuyez sur « Autres » pour poursuivre.

Attention : si le Navitel Navigator Update Center ne trouve pas le fichier exécutable, il est possible d'installer le chemin de fichier manuellement en appuyant sur le bouton « Sélectionner ».



Fig. 1



Fig. 2

- Si une mise à jour est disponible pour votre programme, elle vous sera proposée [3]. Appuyez sur « Mise à jour » pour mettre à jour le programme, ou choisissez « Ne pas mettre à jour le logiciel » sur le côté gauche de l'écran, puis cliquez sur « Autres » pour sauter la mise à jour du programme et se rendre directement à la section d'achat et de mise à jour des cartes.

Mise à jour des cartes

Après avoir réalisé l'opération précédente, vous pouvez choisir entre la mise à jour des cartes ou l'achat de nouvelles. Pour mettre à jour les cartes, procédez de la manière suivante :

- Appuyez sur « Mises à jour de cartes », trouvez sur la liste les cartes que vous désirez mettre à jour [4].
- Cliquez sur « Mise à jour ».
Le processus de mise à jour est lancé. Lors de la mise à jour ou de l'installation de cartes, vous pouvez créer une sauvegarde. Dans ce cas, cochez « Créer une sauvegarde » avant même de sélectionner la carte que vous voulez mettre à jour [4]. Désormais vous pourrez restaurer la sauvegarde en cliquant sur « Restaurer une sauvegarde ».
- Une fois la mise à jour achevée, vous pouvez soit cliquer sur « Autres mises à jour » et continuer à travailler avec ce programme, soit choisir l'option « Quitter » pour sortir du programme.



Fig. 3



Fig. 4

Achat des cartes

Pour acheter les cartes :

1. À partir du menu « Mises à jour de cartes », appuyez sur « Acheter » [5].
2. Dans le menu « Acheter », choisissez la carte que vous voulez acheter.
3. Sélectionnez le type de la carte. Vous pouvez normalement choisir entre trois types de souscription aux cartes : à vie, pour 1 année, et pour 1 mois.
4. Cliquez sur « Acheter ».
Vous serez redirigé vers la page de paiement.
5. Terminez la procédure de paiement. Une fois votre paiement réalisé, un reçu vous sera envoyé à votre adresse courrielle.
6. Après le paiement, il vous sera demandé si vous voulez télécharger la carte. Vous pouvez le faire immédiatement ou plus tard. Vous pouvez le faire également à partir de votre compte personnel sur notre site Internet.

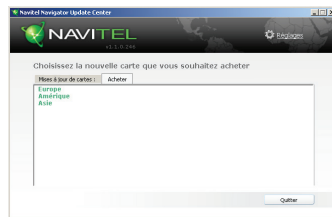

Fig. 5

Tartalom

A készülék használata

A csomag tartalma.....	123
Biztonsági tudnivalók.....	124
A készülék használata a járműben.....	125
A készülék elemei.....	126
Hibaelhárítás.....	127
A készülék karbantartása.....	128
Biztonságos vezetés.....	128
Műszaki specifikáció.....	129

Gyors üzembe helyezési útmutató

Bevezető.....	130
A program felhasználói kezelőfelülete.....	130
Útvonaltervezés a térképen megadott pontig.....	133
Útvonaltervezés a megadott címre.....	133
Az útpontok kézi megadása.....	135

Update Center

A program beállítása.....	136
Térképfrissítés.....	137
Térképvásárlás.....	138

A csomag tartalma

NAVITEL E700 személyi navigációs eszköz.....	1 db
Szélvédőre erősíthető tartó.....	1 db
Érintőtoll.....	1 db
12 V autós töltő.....	1 db
Mini USB kábel.....	1 db
A jelen felhasználói útmutató.....	1 db
Jótállási jegy.....	1 db

A készülékkel és a programmal kapcsolatos további információ a következő címen érhető el: <http://navitel.cz/support>

A teljes felhasználói útmutató a következő címen érhető el: <http://navitel.cz/downloads/documentation>

Biztonsági tudnivalók

1. Kérjük, a szükséges beállításokat még indulás előtt hajtsa végre. A készülék kezelése és konfigurációja vezetés közben fokozottan veszélyes. Amennyiben a navigációs beállítások vagy a készülék paramétereinek módosítása szükséges, állítsa le a gépkocsit egy biztonságos helyen, a közlekedési rendszabályoknak megfelelően.
2. Elindulás előtt ismerkedjen meg a tervezett útvonallal. Amennyiben egy adott hangjelzés elkerüli a figyelmét, és ezért szükséges a kijelző megtekintése, előbb győződjön meg róla, hogy a közlekedési helyzet ezt biztonságosan lehetővé teszi.
3. Előfordulhat, hogy a navigációs adatok és a hangjelzések eltérnek az úton tapasztalt valós helyzettől vagy a forgalmi rendtől. Minden esetben fokozottan ügyeljen az adott forgalmi helyzetre, a közlekedési jelzésekre és a gyalogosokra.
4. Ne használja a navigációs készüléket a sebesség vagy megtett távolság pontos megállapítására.
5. A készülék elhelyezése a járműben befolyásolhatja a műholdjelek vételének minőségét. A műholdjelek gyengébbek lehetnek alagútban, magas épületek mellett vagy sűrűn beépített területen. Bizonyos időjárási körülmények, pl. a sűrű köd negatívan hathat a vétel minőségére.
6. A GPS-műholdjelek vétele során előfordulhat, hogy elektromágneses energiaforrás közelében a vétel minősége romlik.
7. Amennyiben a készüléket hosszabb időn át nem használta, a készülék csak egy bizonyos idő eltelte után állapítja meg helyzetét, még akkor is, ha a GPS-vevő jó vételt jelez.
8. Gondosan válassza ki a készülék telepítési helyét. Ne telepítse a készüléket olyan helyre, ahol a készülék a légszákok működését vagy az úttestre való kilátást akadályozza.
9. A tartóelem szelvérdőre rögzítése során ügyeljen a szelvérdő felületének tisztaságára. Ügyeljen arra, hogy ez a terület portól és egyéb szennyeződéstől mentes legyen, valamint a tapadókorong alatt ne maradjon légbuborék, mivel ezek a jelenségek csökkenthetik a rögzítés tartósságát. A készüléknek és a járműben található egyéb tárgyakkal a tartó leválásából adódó károsodásért kizárólag a felhasználó felelős, ezekre nem vonatkozik a jótállási jegy.
10. Védje a készüléket a hosszú ideig tartó napsugárzástól és a magas hőmérséklet hatásaitól. Az akkumulátor túlmelegedése robbanáshoz vezethet.
11. Ne tegye ki a készüléket nedvesség hatásának, ill. gyors hőmérséklet-változásoknak, mivel ez a készülékben vízpára lecsapódásához és a készülék károsodásához vezethet. Amennyiben a készüléket nedvességnek érte, ne kapcsolja be mindaddig, amíg az teljesen ki nem száradt.
12. A nem szakember által végzett beavatkozás, módosítás és a készülék felnyitása tilos, mivel a készülék helytelen működéséhez, és szélsőséges esetben a készülék károsodásához vezethet. A készüléket kizárólag szakember módosíthatja.

13. A készülék a működéséhez szükséges energiát a beépített Li-Pol akkumulátorból kapja, ez helytelen alkalmazás esetén felrobbanhat vagy veszélyes anyagokat bocsáthat ki magából. Ne tegye ki a készüléket fizikai erőhatásnak, ne helyezze tűzveszélyes folyadékok vagy gázok közelébe.
14. Töltés során a biztosítsa a tápegység szellőzését, mivel a folyamat során nagy mennyiségű hő szabadul fel. Ne takarja le a tápegységet papírral vagy egyéb olyan tárgyakkal, amelyek akadályozzák a szabad légáramlást.
15. A kijelző és a készülék egyéb elemeinek tisztítása során ne fejtse ki túl nagy erőt. Ne tisztítsa a készüléket papírsebkendővel vagy kemény eszközökkel, amelyek megkarcolhatják a felületét. Használjon puha rongyot.

A szélvédőre erősíthető tartó telepítése

Először távolítsa el a tapadókorong védőfóliáját. Ezután válassza ki a tartó rögzítésére alkalmas helyet. Ügyeljen arra, hogy ez a terület portól, szennyeződéstől és nedvességtől mentes legyen, majd rögzítse a tapadókorongot a szélvédőre. Normál körülmények között a tapadókoronggal ellátott tartó megfelelően rögzíti a készüléket. Amennyiben a tartót éjszaka is a szélvédőre rögzítve marad, a rögzítőerő a hőmérsékletcsökkenés következtében lecsapódó nedvesség hatására csökkenhet. Ezért – az eszközök és a tartó károsodását megelőzendő – a készülék és a tartó eltávolítása ajánlott a szélvédőről.

A készülék használata a járműben

A szélvédőre erősíthető tartó és a tápegység a csomag részét képezi.

Szélvédőre erősíthető tartó

FIGYELEM! A tartó rögzítési helyének kiválasztása során járjon el körültekintően. A tartót ne rögzítse a szélvédőn olyan helyre, ahol a készülék zavarja a gépjárművezető kilátását. Amennyiben a gépjármű szélvédője beépített fűtőszálakat vagy UV-fényvédelmet tartalmaz, a műholdjelek vétele a szokásosnál rosszabb lehet.

A készülék elemei

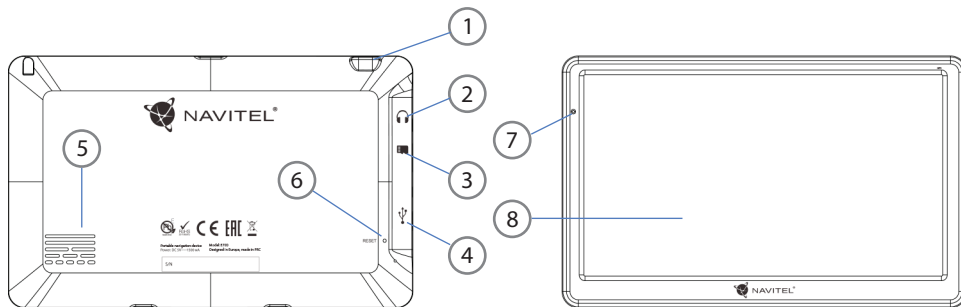
HU

1. Be-/kikapcsológomb
2. 3,5 mm jack sztereó fülhallgató csatlakozó
3. MicroSD kártyaaljzat
4. Mini USB csatlakozó
5. Hangszóró
6. Újrarendítő gomb
7. Akkumulátortöltöttség-mutató
8. Kijelző

Hibaelhárítás

A készülék nem működik

- Ellenőrizze a készülék töltöttségét. Amennyiben a készülék nincs feltöltve, csatlakoztassa a tápegységet és várjon legalább 5 perccel;
- Nyomja le, majd tartsa lenyomva a bekapcsológombot legalább 8 mp-ig;
- A készülék feltöltött állapota ellenére csatlakoztassa a tápegységet, majd próbálkozzon a készülék újraindításával;
- Amennyiben a készülék feltöltés után sem működik, lépjen kapcsolatba ügyfélszolgálatunkkal vagy bármely hivatalos szakszervizzel.

A készülék bekapcsolás után automatikusan kikapcsol

- Lehet, hogy a készülék töltöttségi szintje kritikusán alacsony. Ez esetben a rendszer automatikusan leáll az akkumulátor teljes lemerülésének megakadályozása érdekében, ami adatvesztéssel járna. Mielőtt megpróbálja a készüléket ismételen bekapcsolni, töltsen legalább 5 percig – az ezt követő működés során is tartsa a készüléket a töltőn.

Gyors lemerülés

- A készülék akkumulátora sokkal gyorsabban merül hideg környezetben.

Az akkumulátor nem töltődik

- Ellenőrizze, hogy az adapter csatlakozik-e a csatlakozóaljzathoz;
- Ellenőrizze, hogy a készülékhez tartozó tápegységet

alkalmazza, nem pedig egy másik készülék tápegységét;

- Nagyon magas környezeti hőmérséklet esetén előfordulhat, hogy a készülék töltése nem lehetséges.

Nincs hang

- Ellenőrizze, hogy a program beállításában a hangjelzéseket nincsenek-e kikapcsolva;
- Ellenőrizze, hogy a hangerő beállítása nem túl alacsony-e.

A készülék nem ismeri fel a MicroSD memóriakártyát

- Ellenőrizze, hogy a memóriakártyát teljes mértékben behelyezte a kártyaaljzatba és a kártya rögzült is benne;
- Ellenőrizze, hogy a kártyát nem fordítva helyezte-e be;
- Ellenőrizze a kártya sértetlenségét. Próbálja ki egy másik készülékben;
- Vegye ki, majd helyezze vissza a kártyát. Indítsa újra a készüléket;
- Olvassa el a kártyához adott használati útmutatót.

A fájlok másolása nem lehetséges.

- Ellenőrizze, hogy a számítógépe és a készülék közötti kapcsolat fennáll.
- Előfordulhat, hogy a készülék által használt memória túlszordul, ami a szükséges telen fájlok törléséhez vezet.

A készülék karbantartása

A készülék megfelelő karbantartása biztosítja annak hosszú távú és megbízható működését

- Ne tartsa a készüléket magas nedvességtartalmú és hőmérsékletű légkörben;
- Ne tegye ki a készüléket erős napsugárzásnak vagy UV-fénynek.
- Ne helyezzen, ill. ne ejtsen a készülékre semmit;
- Ne tegye ki a készüléket fizikai erőhatásoknak, pl. ütésnek, leesésnek.
- Ne tegye ki a készüléket nedvesség hatásának, ill. gyors hőmérséklet-változásoknak, mivel ez a készülékben vízpára lecsapódásához és a készülék károsodásához vezethet. Amennyiben a készüléket nedvességnek érte, ne kapcsolja be mindaddig, amíg az teljesen ki nem száradt;
- A készülék kijelzője fokozottan érzékeny a karcolásokra. Kerülje a készülék éles tárgygal való érintkezését. Alkalmazzon védőfóliát, hogy megelőzze a készülék karcolódását.
- Soha nem tisztítsa a kijelzőt a készülék bekapcsolt állapotában. A tisztítás során kizárólag puha rongyot használjon.
- A kijelző tisztítása során ne használjon papírsebkendőt vagy -törlőt.
- Ne próbálja meg a készüléket szétszedni, megjavítani vagy módosítani, mivel ez sérülést, valamint a készülék helytelen

működését okozhatja. Ezen felül a garancia megszűnését is eredményezi.

Biztonságos vezetés

- A készülék működésének biztonságos használata érdekében kérjük, tartsa be a közlekedési rendszabályokat. Ezen felül pedig kérjük, vezessen megfontoltan, mivel a vezetés mindig kockázattal jár;
- A megfontolt eljárás keretében kérjük, ne veszélyeztesse harmadik személyek életét vagy testi épségét, azok tulajdonát vagy állatait és ne szennyezze a környezetet.
- Ne parkolja le gépjárművét parkolófék használata nélkül. Tartsa a parkolóféket működőképes állapotban, hogy az meggátolja a parkoló jármű bármilyen mozgását.
- Gépjárművét minden esetben nyitott, ill. jól szellőző helyen parkolja le.
- Tartsa a gépkocsiban a hangforrások zajszintjét aránylag alacsonyan, hogy hallja gépjárművön kívüli események zaját;
- Ne végezzen a készüléken olyan műveleteket, amelyek elvonhatják a figyelmét a vezetéstől.

Műszaki specifikáció

Rendszerparaméterek

Processzor	Mstar MSB2521 800 MHz, Cortex-A7
Memória	256 MB, DDR3
Külső memóriakártya	microSDHC, max. 32 GB
Operációs rendszer	WINCE 6.0
Szoftverváltozat	ARMV4I

Alapvető paraméterek

Kijelző	7" TFT, 800×480
Hangszóró	8 Ohm / 1,5 W

GPS paraméterek

GPS	MSR2112 32PIN-QFN
Frekvencia	1,575 GHz
Csatornaszám	66 csatorna (keresés) / 22 csatorna (követés)
C/A Kód	1,023 MHz
Érzékenység	-165 dBm

Helyzetmeghatározás pontossága	10 m, 2D RMS; 5 m 2D RMS, WAAS engedélyezve
Mérték	0,1 m/s
Frissítési frekvencia	1 Hz
Frissítési idő	0,1 s
Forró indítás	2 s (autonóm)
Meleg indítás	32 s (autonóm)
Hideg indítás	35 s (autonóm)
Max magasság	18 000 m
Maximális sebesség	515 m/s
Antenna	Belső kerámiantenna 18,4 mm × 18,4 mm × 2 mm
NMEA	NMEA 0183 szabvány, verzió: 3.01
Átviteli sebesség	115 200 bps
Port	COM1

Megjegyzés: A gyártó előzetes tájékoztatás nélkül módosíthatja a készülék jellemzőit és külalakját.

Bevezető

A Navitel Navigator olyan offline többfunkciós navigációs szoftver, amelynek célja a hatékony útvonalkeresés és -tervezés. A program kulcsfontosságú feladatai a helyzetmeghatározás, a helyzet megjelenítése a térképen, az útpontok automatikus és kézi meghatározása, objektumkeresés, a megtett útvonallal kapcsolatos információk megjelenítése és számos egyéb funkció.

A program felhasználói kezelőfelülete

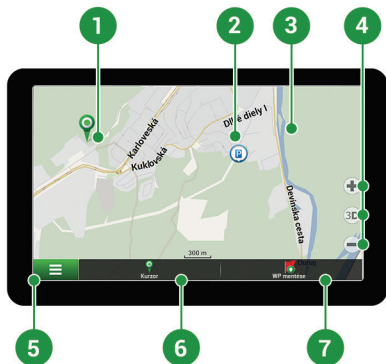

1	Térképpont	A térkép rövid megérintésével az adott ponttal további műveleteket végezhet, ilyenek a "Kurzor" és az "WP mentése".
2	POI	Az ábrán látható a hasznos helyek / érdekes pontok (POI) megjelenítésének módja a programban. A különböző POI kategóriákat különböző ikonok jelzik. Rengeteg különféle ikon jelenik meg a rendszerben, pl. plázák, márkakereskedések, töltőállomások, stb.
3	TRAFFIPAX	Az ábrán a traffipax funkció megjelenítésének módja látható. A traffipaxok olyan speciális jelek a térképen, amelyek sebességmérő kamerák, radarok, veszélyes kereszteződések, fekvőrendőrök és egyéb potenciális útakadályok helyzetéről tájékoztatnak.
4	Térképgombok	Ezekkel a gombokkal szabályozható a térkép típusa (2D / 3D), a térkép léptéke és nagysága.
5	Főmenü	A gomb megérintésével megjelenik a program főmenüje.
6	Kurzor	Ez a gomb kizárólag egy adott térképpont megjelölése után válik láthatóvá. A gomb megérintésével megjelenik az "Az én útvonalam" képernyő, ahol különféle műveleteket végezhet el a pont kapcsán.
7	WP mentése	Ez a gomb kizárólag egy adott térképpont megjelölése után válik láthatóvá. A gomb megérintésével a kiválasztott térképpontból útpont lesz.
8	Következő manőver	A következő két manőverig fennmaradó távolság megjelenítése. Az ikon megérintésével megjelenik egy dialógusablak, amely számos beállítási lehetőséget tartalmaz.
9	Folyamatjelző sáv	Ez a sáv mutatja az útvonal megtett és fennmaradó részét.

10	A manővert követő utcanév	A manővert követő utca neve. Bizonyos feltételek teljesülése esetén a manővert követő utcanév helyén a rendszer következő útszakasz forgalmi sávjait jeleníti meg.
11	Útvonal	Az aktív útvonal.
12	Sebesség	A pillanatnyi sebesség.
13	Információs panel	Alapértelmezetten a fennmaradó idő, a fennmaradó távolság és a becsült érkezési idő megjelenítésére szolgáló képernyő. A program beállításában módosítani lehet a megjelenítés paramétereit.
14	Aktuális utcanév	A pillanatnyi helyzet utcanéve (kizárólag műholdkapcsolat fennállása esetén aktív). Amennyiben a térkép nem tartalmazza az aktuális utcanévet, itt a mozgás iránya jelenik meg (észak, dél, nyugat, kelet).
15	GPS kurzor	Mutatja a készülék pillanatnyi helyzetét a GPS vevő bekapcsolt állapotában.

Útvonaltervezés a térképen megadott pontig

A készülék segítségével Ön megtervezheti az útvonalat a térképen megválasztott pontig. A készülék pillanatnyi helyzete lesz az útvonal kiindulópontja. A térkép rövid megérintésével jelölje ki a célpontot, majd érintse meg a "Kurzor" [1] és a "Tovább!" [2] gombokat. A térképen megjelenik a teljes útvonal [3].

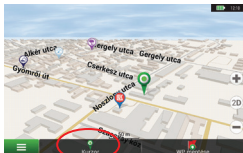

1. sz. ábra

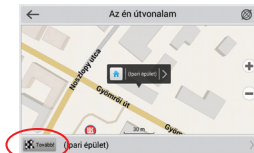

2. sz. ábra

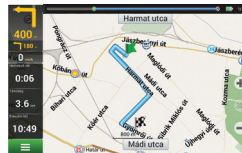

3. sz. ábra

Útvonaltervezés a megadott címre

Amennyiben egy konkrét címig vezető útvonalat szeretne megtervezni, nyomja meg a "Menü" [1] > "Keresés" [2] > "Cím alapján" gombokat, majd nyomja meg a "Válassz országot" [3] gombot. Adja meg az országnevet [4]. A képernyő jobb felső részének megérintésével a billentyűzet eltűnik. Válassza ki az országot [5]. A "Válassz várost", "Válassz utcát" és "Válassz épületet" lehetőségek kizárólag az előző címmel kitöltésével jelennek meg [6]. Az összes információ megadása után a kiválasztott létesítmény megjelenik a képernyőn [7]. Érintse meg a "Tovább!" gombot. A program automatikusan megtervezi az útvonalat a készülék pillanatnyi helyzetéből a megadott címig [8]. Ezután elindulhat a kiválasztott útvonalon [9].



1. sz. ábra



2. sz. ábra

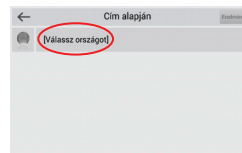

3. sz. ábra



4. sz. ábra

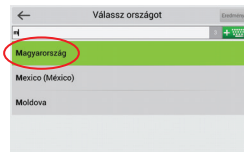

5. sz. ábra

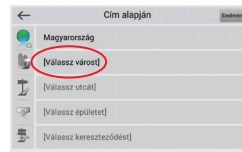

6. sz. ábra

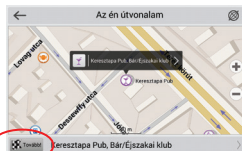

7. sz. ábra

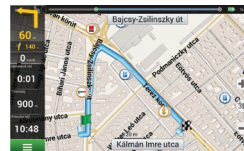

8. sz. ábra

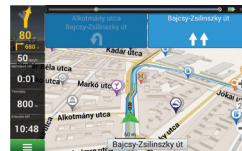

9. sz. ábra

Az útpontok kézi megadása

Amennyiben a megtervezendő útvonal mindkét végpontját kézzel szeretné megadni, a végpontok közötti útvonal megtervezése érdekében jelölje ki az útvonal kezdőpontját a térképen, és érintse meg a "Kurzor" [1] gombot az „Az én útvonalam” képernyő megjelenítése érdekében. Érintse meg az információs panelt a képernyő alján [2]. Érintse meg a "Indítás beállítása" gombot a "Tulajdonságok" képernyőn [3]. Ezután a program felkéri a GPS-vevő kikapcsolására. A térképen megjelölt pont lesz a kiindulópont. Válasszon egy célpontot a térképen: érintse meg a képernyőt a pont megjelölése érdekében, ezután a "Kurzor" gombot, majd az "Az én útvonalam" képernyőn nyomja meg a "Tovább!" [5] gombot. A program megtervezi az útvonalat [6].



1. sz. ábra



2. sz. ábra

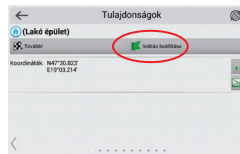

3. sz. ábra



4. sz. ábra



5. sz. ábra

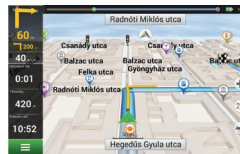

6. sz. ábra

A program beállítása

A térképek és az alkalmazás frissítése, valamint új térképek vásárlása érdekében egy speciális, erre a célra tervezett program lesz segítségére. A programot a hivatalos NAVITEL® honlap "Downloads" részéből töltheti le. Kövesse a lenti utasításokat a program használata érdekében.

Először telepítse a programot:

1. Töltse le a Navitel Navigator Updater szoftvert számítógépére a hivatalos NAVITEL® honlap "Downloads" részéből, majd telepítse a Windows telepítő varázsló segítségével.
2. Csatlakoztassa a hordozható navigációs készüléket a számítógépéhez, külső tárhely üzemmódban.

3. Futtassa le a Navitel Navigator Update Center szoftvert.
A program megkeresi az Ön készülékét. Amennyiben a készülék csatlakoztatása sikeres volt, a program észleli ezt [1].

4. Válassza ki a készüléket, majd nyomja meg a "Következő" gombot.
A program megkeresi a telepített Navitel Navigator szoftvert, valamint az elérhető frissítéseket [2].

A "Leírás" részben látható az alkalmazás naprakész állapotáról szóló információ. A folytatáshoz Nyomja meg a "Következő" gombot.

Figyelem: Amennyiben a Navitel Navigator Update Center szoftver nem találta meg a végrehajtható Navitel Navigator fájlt, az elérési útvonalat kézzel is beállíthatja a "Válasszon" gomb segítségével.

5. Amennyiben a program frissítése elérhető, a program felkínálja annak telepítését [3]. Nyomja meg a "Frissítés" gombot a program frissítése

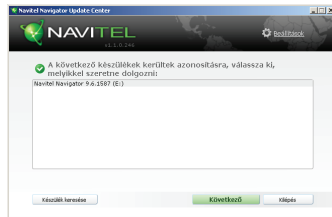

1. sz. ábra



2. sz. ábra

érdekében vagy a “Programfrissítés mellőzése” sort a bal oldali blokkban, majd kattintson a “Frissítés” gombra a frissítés átugrására és a térképfrissítésre és -vásárlásra való áttérésre.

Térképfrissítés

Az előző lépés befejeztével választhat: frissítheti a térképeket vagy újakat vásárolhat. A térképek megvásárlása:

1. A “Térképfrissítések” fülön válassza ki a frissítendő térképeket a listából [4].
2. Kattintson a “Frissítés” gombra. Ezzel megkezdődik a frissítési folyamat. A térképek frissítése vagy telepítése során biztonsági mentést is létrehozhat. Jelölje be a “Biztonsági mentés létrehozása” jelölőnégyzetet a térkép frissítése előtt [4]. Ezután a mentés visszaállítása a “Biztonsági mentés visszaállítása” gombra kattintva lehetséges.
3. A frissítés befejezése után kattintson a “További frissítések” gombra a program használatának folytatása érdekében vagy válassza a “Kilépés” gombot a programból való kilépés érdekében.

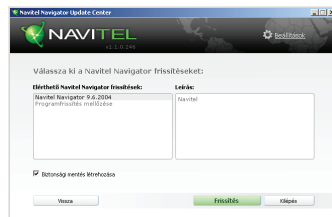

3. sz. ábra



4. sz. ábra

Térképvásárlás

A térképvásárlás menete:

1. A "Térképfrissítések" fülről váltson át a "Vásárlás" fülre [5].
2. A "Vásárlás" fülön válassza ki a megvásárolni kívánt térképet.
3. Válassza ki a térkép típusát. Három különböző térkép-előfizetés lehetséges: életre szóló, 1 év, 1 hónap
4. Kattintson a "Vásárlás" gombra.
Ezzel átkerül a fizetési oldalra.
5. Végezze el a fizetést. Amint az átutalás végbement, e-mailben visszaigazolást kap róla.
6. A fizetés végrehajtása után a rendszer felkínálja a térképet letöltésre. Letöltheti rögtön vagy a letöltést későbbre is halaszthatja. Letöltheti a holnapon létesített felhasználói fiókjából is.

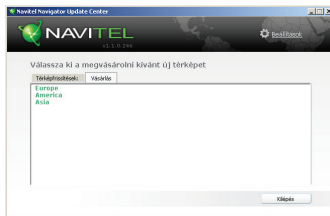

5. sz. ábra

Spis treści

Eksploatacja urządzenia

Zestaw.....	140
Informacje dotyczące bezpieczeństwa.....	141
Używanie urządzenia w pojeździe.....	142
Wygląd Zewnętrzny.....	143
Błędy i rozwiązywanie problemów.....	144
Utrzymanie urządzenia.....	145
Bezpieczeństwo w trakcie jazdy.....	145
Charakterystyka.....	146

Skrócona instrukcja obsługi

Wstęp.....	147
Interfejs programu.....	147
Trasa do punktu wybranego na mapie.....	150
Trasa do konkretnego adresu.....	150
Ręczne ustawienie punktów na trasie.....	152

Update Center

Konfiguracja programu.....	153
Aktualizacja map.....	154
Zakup map.....	155

Zestaw

Osobiste urządzenie nawigacyjne NAVITEL E700.....	1 szt.
Uchwyt samochodowy.....	1 szt.
Rysik.....	1 szt.
Ładowarka samochodowa 12V.....	1 szt.
Kabel mini-USB.....	1 szt.
Podręcznik użytkownika.....	1 szt.
Karta gwarancyjna.....	1 szt.

Informacje dotyczące bezpieczeństwa

1. Dostosować wszystkie ustawienia wymagane przed rozpoczęciem jazdy. Bardzo niebezpieczne jest sterowanie urządzeniem i konfigurowanie podczas jazdy. Jeśli chcesz zmienić ustawienia nawigacji lub parametrów urządzenia, należy zaparkować samochód w bezpiecznym miejscu, zgodnie z przepisami ruchu drogowego.
2. Zapoznaj się z planowaną trasą zanim ruszysz. Jeśli zdarzy ci się przegapić podpowiedzi głosowe i będziesz musiał/a spojrzeć na wyświetlacz, upewnij się, że sytuacja na drodze jest na tyle bezpieczna, aby wykonać dany manewr.
3. Możliwe jest, że dane nawigacyjne i komunikaty głosowe nie są dopasowane do prawdziwego stanu dróg lub przepisów ruchu drogowego. Zawsze należy zwracać szczególną uwagę na stan dróg, znaków drogowych i pieszych.
4. Nie należy korzystać z Nawigacji jako narzędzia do precyzyjnego pomiaru prędkości i odległości.
5. Jakość odbioru sygnału satelitarnego może zmieniać się w zależności od położenia urządzenia w pojeździe. Jakość sygnału może się pogorszyć, wewnątrz tunelu, w pobliżu budynków wielopiętrowych, albo w gęstej zabudowie. Niektóre warunki pogodowe, takie jak ciężka mgła, mogą spowodować negatywny wpływ na jakość odbioru sygnału.
6. Możliwe jest, że sygnału GPS nie można odbierać blisko miejsca, gdzie znajduje się źródło elektromagnetyczne lub wewnątrz budynków.
7. Jeśli nie korzystałeś z urządzenia przez dłuższy czas, to znalezienie aktualnej pozycji może zająć dłuższy okres czasu.
8. Zwróć szczególną uwagę na miejsca, w którym zamierzasz zainstalować urządzenie. Nie należy instalować urządzenia w miejscach, w których może to zakłócać działania poduszki powietrznej lub jest ograniczone pole widoczności.
9. Podczas mocowania uchwytu do przedniej szyby samochodu, zwróć uwagę na czystość powierzchni. Powierzchnia powinna być wolna od kurzu, brudu i innych zanieczyszczeń, nie powinno być też żadnych bąbelków powietrza pod przysawką, ponieważ może to mieć wpływ na wytrzymałość mocowania. Za wszelkie uszkodzenia urządzenia i innych przedmiotów wewnątrz pojazdu spowodowane oderwaniem uchwytu, ponosi odpowiedzialność użytkownik, i nie są one objęte gwarancją.
10. Nie narażaj urządzenia na długotrwałe działanie światła słonecznego oraz wysokiej temperatury. Przegrzanie baterii może spowodować wybuch.
11. Nie wystawiać urządzenia na działanie wilgoci oraz szybkie zmiany temperatury ponieważ takie warunki pogodowe mogą spowodować uszkodzenia. Jeżeli urządzenie zostało narażone na działanie wilgoci, nie należy go włączać dopóki nie zostanie całkowicie wysuszone.
12. Własna interwencja, modyfikacja oraz otwarcie obudowy są zabronione, ponieważ może to doprowadzić do

nieprawidłowego działania urządzenia, a w skrajnych przypadkach może spowodować ich uszkodzenie. Wszelkie zmiany związane z urządzeniem muszą być przeprowadzone przez wykwalifikowany personel.

13. Urządzenie jest zasilane z wbudowanego akumulatora Li-Pol, która może eksplodować lub uwalniać substancje toksyczne, jeśli jest wykorzystane w niewłaściwy sposób. Nie należy narażać urządzenia na uderzenia fizyczne, ani używać go w pobliżu cieczy lub gazów wybuchowych.
14. Zapewnij prawidłowe warunki wentylacyjne dla zasilacza podczas ładowania, ponieważ wytwarza on dużą ilość ciepła w trakcie ładowania. Nie przykrywaj zasilacza papierem lub innymi obiektami, które mogą pogorszyć wentylację.
15. Nie stosować zbyt dużej siły podczas czyszczenia wyświetlacza i innych części urządzenia. Nie należy używać papieru, serwetki oraz żadnych twardych materiałów, które mogą porysować urządzenie w trakcie czyszczenia. Należy używać wyłącznie miękkiej chusteczki.

Używanie urządzenia w pojeździe

Uchwyt na szybę oraz ładowarka samochodowa są dołączone do zestawu.

Uchwyt na szybę

UWAGA! Uważnie należy wybrać miejsce, aby zamocować uchwyt. Nie mocować uchwyt do szyby w taki sposób, że może to ograniczyć linii wzroku kierowcy. Jeśli szyba samochodu zawiera wbudowany system ogrzewania lub ochrony przed promieniowaniem UV, jakość odbioru sygnału może być niższa niż zwykle.

Ustawienie uchwytu na szybę

Najpierw należy usunąć warstwę ochronną z przyssawki. Następnie należy wybrać odpowiednie miejsce do przymocowania uchwytu. Upewnij się, że powierzchnia jest wolna od kurzu, brudu i wilgoci, a następnie zamocuj przyssawkę na przedniej szybie. W przeciętnych warunkach eksploatacyjnych przyssawka blokuje urządzenie dobrze. Jednak w nocy siła mocowania może zostać osłabiona ze względu na wilgoć oraz spadek temperatury. W związku z czym w celu ochrony urządzenia oraz uchwytu przed uszkodzeniem zaleca się demontaż urządzenia oraz uchwytu z przedniej szyby.

Wygląd Zewnętrzny

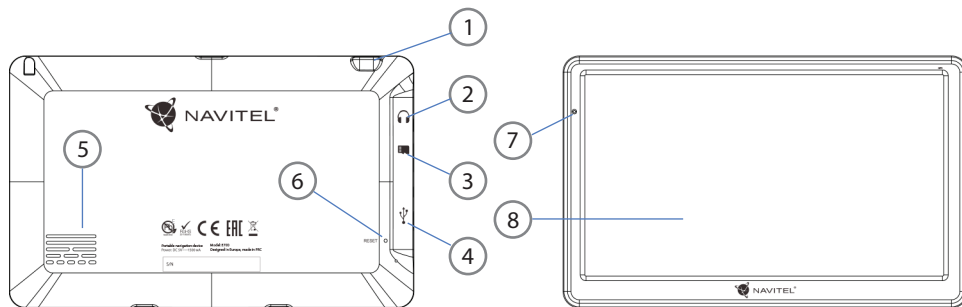

1. Przycisk On/Off.

2. Port mini jack 3.5mm.

3. PORT MicroSD.

4. Port Mini-USB.

5. Głośnik

6. Przycisk restart.

7. Wskaźnik naładowania baterii.

8. Wyświetlacz.

Błędy i rozwiązywanie problemów

Urządzenie nie działa

- Sprawdź, czy urządzenie naładowane. W przypadku gdy urządzenie nie jest naładowane, podłącz zasilanie i odczekaj co najmniej 5 minut;
- Naciśnij i przytrzymaj przycisk zasilania przez co najmniej 8 sekund;
- Nawet pomimo że urządzenie jest naładowane, podłącz zasilanie i spróbuj ponownie uruchomić urządzenie;
- Jeśli urządzenie nie działa, nawet po naładowaniu, skontaktuj się z naszym zespołem pomocy technicznej lub jakimkolwiek certyfikowanym centrum serwisowym.

Urządzenie wyłączyło się zaraz po uruchomieniu

- Możliwe jest, że poziom naładowania baterii urządzenia jest niezwykle niski. W takich przypadkach, urządzenie wyłącza się automatycznie w celu uniknięcia całkowitego rozładowania akumulatora, co może spowodować utratę danych. Przed ponownym włączeniem urządzenia należy je ładować przez co najmniej 5 minut. Pozostawić podłączony zasilacz podczas późniejszej pracy urządzenia.

Szybkie rozładowanie baterii

- Akumulator rozładowuje się znacznie szybciej w chłodniejszym środowisku.

Bateria nie łąduje się

- Sprawdź, czy zasilacz jest podłączony do gniazdka;

- Upewnij się, że używasz zasilacza domyślnego, a nie zasilacza innego urządzenia;
- Jest możliwe, że bateria nie zostanie naładowana w bardzo gorącym klimacie.

Dźwięk nie działa

- Upewnij się, że dźwięk jest włączony w ustawieniach programu;
- Upewnij się, że głośność nie jest zbyt niska.

Urządzenie nie rozpozna karty microSD

- Upewnij się, że karta jest całkowicie włożona do odpowiedniego gniazda, aż zostanie zablokowana;
- Sprawdź, czy karta nie jest włożona w niewłaściwy sposób;
- Sprawdź, czy karta nie jest uszkodzona. Użyj do tego innego urządzenia;
- Wyjmij i włóż kartę z powrotem. Uruchom ponownie urządzenie;
- Zapoznaj się z instrukcją montażu dołączoną do karty.

Nie można skopiować plików

- Sprawdź, czy połączenie PC/Laptopa z urządzeniem działa poprawnie;
- wykorzystywana pamięć urządzenia może być przepełniona i wymaga usunięcia zbędnych plików;

Utrzymanie urządzenia

Właściwe utrzymanie urządzenia zapewnia jego długą i niezawodną pracę.

- Nie przechodź urządzenie w wysokiej wilgotności i wysokiej temperaturze;
- Zabezpiecz urządzenie przed działaniem słońca i promieni UV;
- Nie należy wkładać lub upuszczać niczego na urządzeniu;
- Nie należy narażać urządzenia na uderzenia i upadki;
- Nie wystawiać urządzenia na działanie wilgoci oraz szybkie zmiany temperatury ponieważ takie warunki pogodowe mogą spowodować uszkodzenia. Jeżeli urządzenie zostało narażone na działanie wilgoci, nie należy go włączać dopóki nie zostanie całkowicie wysuszone;
- Wyświetlacz urządzenia jest bardzo narażony na zarysowania. Unikaj dotykania ekranu ostrymi przedmiotami. Możesz użyć folii ochronnej, aby zapobiec zarysowań wyświetlacza;
- Nie wolno czyścić ekranu, gdy urządzenie jest włączone. Podczas czyszczenia należy używać wyłącznie miękkiej ściereczki;
- Nie należy używać papieru lub chusteczki do czyszczenia ekranu;
- Nie próbuj demontować, naprawiać lub modyfikować urządzenia na własną rękę, ponieważ może to doprowadzić do urazów zdrowotnych, jak również prowadzić do nieprawidłowego działania urządzenia. Spowoduje to wygaśnięcie gwarancji.

Bezpieczeństwo w trakcie jazdy

- W celu zapewnienia bezpiecznego korzystania z funkcji urządzenia, należy pamiętać, aby przestrzegać przepisów ruchu drogowego. Ponadto, należy przestrzegać zasad zdrowego rozsądku podczas prowadzenia pojazdu;
- Po pierwsze, zasady te są określane przez ryzyko szkody dla życia lub zdrowia osób trzecich, niszcząc ich dobytek, pozbawiając życia zwierzęta, oraz powodując szkody dla środowiska;
- W zatrzymanym pojeździe, należy zawsze używać hamulca ręcznego. Dobrze utrzymany hamulec ręczny pozwoli zapobiec jakiegokolwiek poruszaniu się pojazdu;
- Należy zawsze parkować pojazd w otwartym i dobrze wentylowanym pomieszczeniu;
- Utrzymuj poziom dźwięku w pojeździe, tak, żeby usłyszeć wszystko co dzieje się na zewnątrz pojazdu;
- Nie wolno przeprowadzać żadnych operacji na urządzeniu, które mogłyby przeszkodzić w prowadzeniu pojazdu.

Charakterystyka

Specyfikacja

Procesor	Mstar MSB2521 800 MHz, Cortex-A7
RAM	256 MB, DDR3
Wejście na kartę	microSDHC do 32 GB
System operacyjny	WINCE 6.0
Wersja oprogramowania	ARMV4I

Podstawowe parametry

Wyświetlacz	7" TFT, 800×480
Głośnik	8 Ohm / 1.5 W

Parametry GPS

GPS	MSR2112 32PIN-QFN
Częstotliwość	1.575 GHz
Ilość kanałów	66 channels (search positioning)/ 22 channels (tracking)
Kod C/A	1.023 MHz chip rate
Wrażliwość	-165 dBm

Dokładność lokalizacji	10 m, 2D RMS; 5 m 2D RMS, WAAS enable
Oszacowanie	0.1 m/s
Częstotliwość aktualizacji	1 Hz
Przedłużenie czasu	0.1 s
Gorący start	2 s (Autonomiczny)
Ciepły Start	32 s (Autonomiczny)
Zimny Start	35 s (Autonomiczny)
Maksymalna wysokość na poziomie morza	18,000 m
Szybkość maksymalna	515 m/s
Antena	Internal ceramic antenna; 18.4 mm × 18.4 mm × 2 mm
NMEA	NMEA 0183 standard v3.01 and wstecz
Szybkość transmisji	115200 bps
Port	COM1

Uwaga. Charakterystyka urządzeń i jej wygląd zewnętrzny może być modyfikowana przez producenta, bez wstępnego powiadomienia.

Wstęp

Do głównych cech programu należą wykrywanie i wyświetlanie aktualnej lokalizacji na mapie, automatyczne i manualne ustawienie punktów na trasie, planowanie trasy, wyszukiwanie obiektów, obliczanie i wyświetlanie informacji o podróży, i szereg innych funkcji.

Interfejs programu



1	Punkty na mapie	Krótkie dotknięcie na mapie zaznaczy punkt do dalszego działania z nim, a mianowicie pojawi się "Kursor" oraz "Zapisz WP".
2	POI	Jest to przykład tego, jak interesujące miejsca (POI) są wyświetlane w programie. Różne kategorie POI mają różne ikony, jak również istnieje ogromna różnorodność ikon dla poszczególnych atrakcji, takich jak centra handlowe, markowe sklepy, stacje benzynowe itp.
3	Fotoradary	Jest to przykład tego, jak ikony funkcji fotoradarów są wyświetlane na mapie. Radary są dane o fotoradarach, niebezpiecznych skrzyżowaniach, progach zwalniających i innych typach potencjalnych przeszkód na drodze.
4	Przyciski mapy	Są to przyciski do kontroli typów map (2D / 3D), skalowania mapy i ustawienia głośności.
5	Główne menu	Naciśnięcie tego przycisku spowoduje otwarcie menu głównego programu.
6	Kursor	Przycisk ten jest dostępny tylko wtedy, gdy jest wybrany punkt na mapie. Naciśnięcie tego przycisku spowoduje wyświetlenie ekranu "Moją trasą", gdzie można przeprowadzić różne działania z wybranym punktem.
7	Zapisz WP (punkt pośredni)	Przycisk ten jest dostępny tylko wtedy, gdy zostanie wybrany punkt na mapie. Naciśnięcie tego przycisku spowoduje, że wybrany punkt zostanie zapisany jako punkt pośredni.
8	Następny manewr	Wskazanie odległości do najbliższych dwóch kolejnych manewrów. Naciśnięcie przycisku otwiera okno dialogowe z wieloma ustawieniami konfiguracyjnymi.
9	Pasek postępu	Pasek pokazujący pokonaną oraz pozostałą część trasy.

10	Ulica po manewrze	Nazwa ulicy po manewrze. Należy pamiętać, że jeśli zostaną spełnione określone warunki, nie będą wyświetlane nadchodzące pasy ruchu tylko ulica na panelu manewru.
11	Trasa	Trasa aktywna.
12	Prędkość	Aktualna prędkość.
13	Panel informacji	Domyślnie wyświetlany zestaw czujników, które dostarczają informacji o pozostałym czasie podróży, odległość do punktu docelowego i szacunkowym czasie przybycia. Jest możliwe, aby zmienić czujniki.
14	Aktualna ulica	Nazwa ulicy (aktywne tylko wtedy, gdy połączenie z satelitami jest ustawione). Jeżeli mapa nie zawiera informacji o nazwie ulicy, zamiast tego jest wyświetlany kierunek ruchu. (Północ, Południe, Zachód i Wschód).
15	Kursor GPS	Wskazuje aktualną pozycję urządzenia, gdy odbiornik GPS jest włączony.

Trasa do punktu wybranego na mapie

Trasę można zaplanować do punktu, który można wyszukać i oznakować na mapie, a następnie ustawić go jako punkt docelowy. Aktualna lokalizacja urządzenia, stwierdzona przez system GPS, staje się punktem wyjścia. O ile chcesz zaplanować trasę, zaznacz przez kliknięcie dowolny punkt na mapie. Następnie wybierz opcję „Kursor” [1] i kliknij przycisk „Jedź!” [2]. Trasa wyświetli się na mapie [3].



Rys. 1

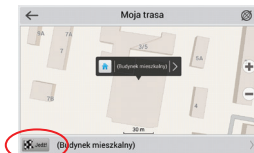

Rys. 2

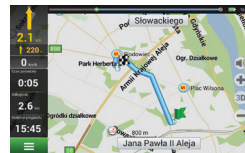

Rys. 3

Trasa do konkretnego adresu

Aby obliczyć trasę do punktu, który jest zgodny ze znanym adresem, kliknij przycisk „Menu” w dolnym lewym rogu ekranu [1]. Wybierz opcję „Znajdź” [2] > „Adres”, następnie kliknij przycisk „Wybierz państwo” [3] i zacznij wprowadzać nazwę państwa [4]. Aby ukryć klawiaturę naciśnij ikonę w prawym górnym rogu ekranu. Wybierz państwo [5]. Opcje „Wybierz miasto”, „Wybierz ulicę” i „Wpisz numer budynku” stają się aktywne zawsze dopiero po wypełnieniu poprzedniego pola [6]. Po wprowadzeniu wszystkich danych obiekt pojawi się na ekranie [7]. Kliknij przycisk „Jedź!”. Program automatycznie zaplanuje trasę z aktualnego miejsca do podanego adresu [8]. Teraz możesz kontynuować ruch po trasie [9].

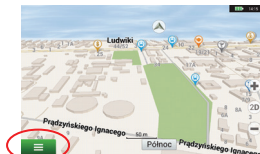

Rys. 1



Rys. 2



Rys. 3



Rys. 4

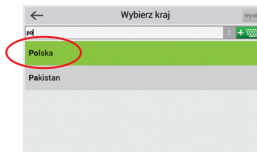

Rys. 5



Rys. 6



Rys. 7

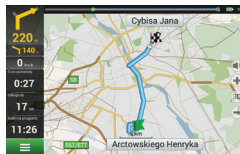

Rys. 8

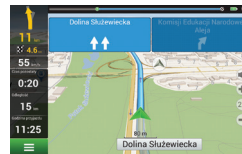

Rys. 9

Ręczne ustawienie punktów na trasie

Aby zaplanować trasę i jednocześnie określić jej punkt wyjścia oraz punkt docelowy należy najpierw oznakować na mapie punkt, od którego chcesz zacząć. Przez kliknięcie przycisku „Kursor” [1] przejdź na ekran „Moja trasa”. Kliknij dwukrotnie panel informacyjny w dolnej części ekranu [2]. Na ekranie „Właściwości” [3] kliknij przycisk „Ustaw Start”. Należy wyłączyć odbiornik GPS. Punkt zostanie zaznaczony na mapie jako punkt wyjścia. Następnie na mapie należy wybrać punkt docelowy: oznakuj punkt przez podwójne kliknięcie mapy, następnie kliknij przycisk „Kursor” [4] i w końcu na ekranie „Moja trasa” [5] kliknij przycisk „Jedź!”. Program zaplanuje trasę automatycznie [6].

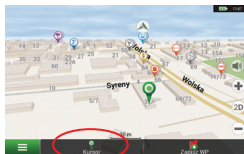

Rys. 1

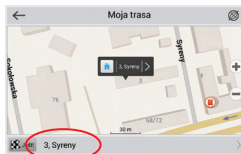

Rys. 2

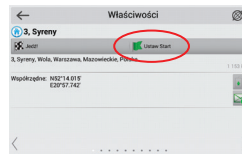

Rys. 3

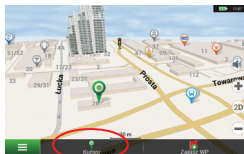

Rys. 4

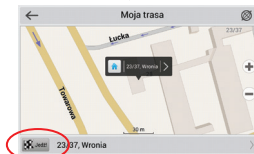

Rys. 5

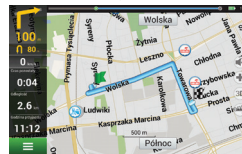

Rys. 6

Konfiguracja programu

W celach aktualizacji map i aplikacji oraz nabycia nowych map należy korzystać z programu, specjalnie opracowanego dla państwa użytkownika. Pobrać ten program można z sekcji „Ściągnij” na oficjalnej stronie internetowej www.navitel-poland.pl

1. Zainstaluj Navitel Navigator Update Center na swoim komputerze.
2. Podłącz urządzenie do komputera jako pamięć USB/ pamięć masowa.
3. Uruchom Navitel Navigator Update Center. Jeśli urządzenie jest prawidłowo podłączone, program je wykryje. [1]
4. Jeśli aktualizacje są dostępne, Navitel Navigator Update Center zasugeruje zaktualizowanie nawigacji i / lub mapy. [3]

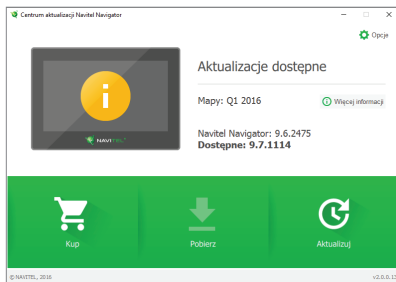

Rys. 1

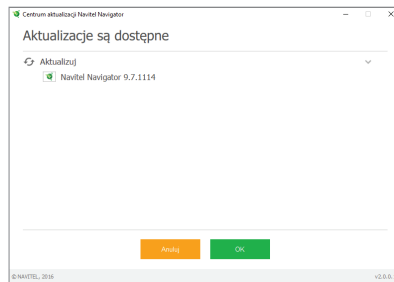

Rys. 2

5. Należy pamiętać, że stare mapy zostaną usunięte podczas aktualizacji. Aby kontynuować, naciśnij "Aktualizuj", a następnie "OK" [3]

Navitel Navigator Update Center pobierze i zainstaluje aktualizacje na Twoim urządzeniu

6. Po aktualizacji można pobrać lub kupić dodatkowe mapy, naciskając odpowiednio "Pobierz" lub "Kup" [4]

7. Aby pobrać mapy, zaznacz te, których potrzebujesz na liście i naciśnij "OK".

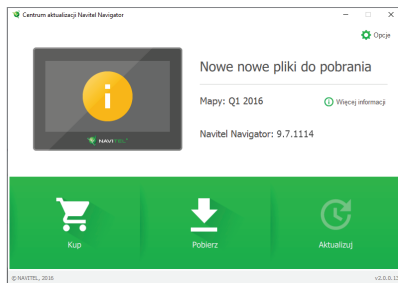

Rys. 3

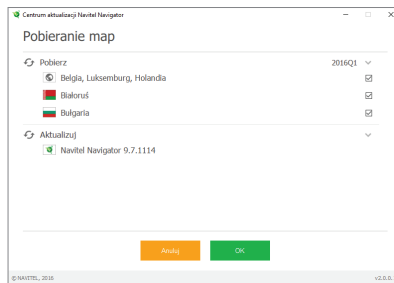

Rys. 4

8. Aby kupić mapy, naciśnij na pozycję odpowiadającą mapie, którą chcesz kupić, następnie wybierz długość subskrypcji i naciśnij "Kup". [5, 6]

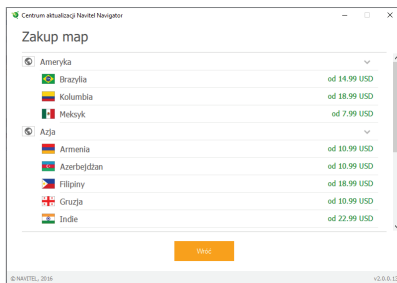

Rys. 5

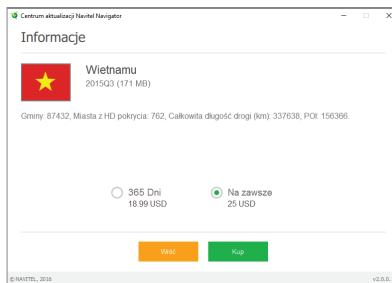

Rys. 6

9. Uruchom Navitel Nawigator na swoim urządzeniu.

Cuprins

Utilizarea dispozitivului

Conținutul ambalajului.....	157
Instrucțiuni de securitate.....	158
Utilizarea dispozitivului în interiorul unui autovehicul.....	159
Componentele dispozitivului.....	160
Erori și eliminarea problemelor.....	161
Întreținerea dispozitivului.....	162
Conducerea în condiții de siguranță.....	162
Parametri tehnici.....	163

Ghid rapid

Introducere.....	164
Interfața de utilizare a programului.....	164
Traseul de la un punct selectat de pe hartă.....	167
Traseul până la o adresă concretă.....	167
Configurarea manuală a tuturor punctelor de traseu.....	169

Update Center

Configurarea programului.....	170
Actualizarea hărților.....	171
Cumpărarea hărților.....	172

Conținutul ambalajului

Dispozitiv personal de navigare NAVITEL E700.....	1 buc.
Suport pentru autovehicul (pe parbriz).....	1 buc.
Stylus.....	1 buc.
Încărcător auto 12 V.....	1 buc.
Cablu mini USB.....	1 buc.
Acest manual de utilizare.....	1 buc.
Certificat de garanție.....	1 buc.

Instrucțiuni de securitate

1. Efectuați toate configurațiile înainte de a porni în cursă. Este extrem de periculos să se manipuleze dispozitivul sau să se efectueze configurații ale acestuia în timpul cursei. În cazul în care este necesar să se modifice setările de navigare sau parametrii dispozitivului, este necesar ca autovehiculul să fie parcat în condiții regulamentare de siguranță.
2. Familiarizați-vă cu traseul planificat înainte de a porți la drum. În cazul în care ați pierdut o instrucțiune vocală și este nevoie să vă orientați vizual după hartă, asigurați-vă acest lucru este permis de condițiile de trafic.
3. Nu este exclus ca anumite date de navigare și instrucțiuni vocale să fie în contradicție cu condițiile reale de trafic sau cu regulile de circulație. Trebuie să fiți în permanență atenți la condițiile de trafic, la semnele de circulație și la pietoni.
4. Nu utilizați navigația ca pe un instrument de măsurare precisă a vitezei sau distanței parcurse.
5. Calitatea recepției semnalului satelit poate să varieze în funcție de amplasamentul dispozitivului în autovehicul. Semnalul poate să aibă o calitate mai proastă în tuneluri, în apropierea unor clădiri înalte, eventual în zone cu densitate mare a construcțiilor. Anumite condiții meteorologice, cum ar fi ceața, pot, de asemenea, influența negativ calitatea recepției semnalului.
6. Este posibil să nu puteți capta semnalul GPS în apropierea unor surse de unde electromagnetice sau în interiorul unor clădiri.
7. În cazul în care nu ați utilizat dispozitivul mai mult timp, determinarea poziției va dura mai mult chiar și atunci când receptorul GPS captează un semnal de calitate.
8. Aveți grijă unde amplasați dispozitivul. Nu amplasați dispozitivul în locuri unde ar putea împiedica activarea airbagurilor sau vizibilitatea asupra drumului.
9. Când fixați suportul pe parbrizul frontal, aveți grijă ca suprafața de sticlă să fie curată. Este necesar ca pe locul în care se va fixa suportul să nu fie praf, murdărie sau alte impurități: sub ventuza suportului nu ar trebui să fie bule de aer, deoarece acestea ar influența negativ stabilitatea fixării. Utilizatorul este singurul responsabil pentru daunele la dispozitiv și la obiecte din interiorul autovehiculului cauzate de eliberarea sportului și garanția nu se raportează asupra unor astfel de daune.
10. Nu expuneți dispozitivul la soare și la temperaturi înalte timp îndelungat. Încălzirea bateriei poate cauza explozie.
11. Nu expuneți dispozitivul la umiditate și la fluctuații de temperatură bruște, deoarece acest lucru poate cauza condensarea apei în dispozitiv și deteriorarea acestuia. În cazul în care dispozitivul a fost expus la umiditate, porniți-l numai după ce s-a uscat complet.
12. Persoanele neautorizate nu au voie să intervină asupra dispozitivului, să îl adapteze și nici să-l deschidă, deoarece o astfel de intervenție ar putea cauza funcționarea incorectă a dispozitivului și, în cazuri extreme, ar putea duce la deteriorarea acestuia. Orice adaptare a dispozitivului poate fi executată exclusiv de către o persoană calificată.

- Dispozitivul este alimentat de la o baterie încorporată Li-Pol, care poate exploda și emana substanțe toxice în cazul în care este manipulată în mod necorespunzător. Nu permiteți ca dispozitivul să fie expus la șocuri fizice și îl utilizați în apropierea unor substanțe sau gaze explozibile.
- Asigurați ca locul unde dispozitivul este încărcat prin intermediul adaptorului de încărcare să fie bine aerisit, deoarece în timpul procesului de încărcare se eliberează o temperatură excesivă. Nu acoperiți adaptorul cu hârtie sau cu un alt obiect care ar putea împiedica circulația aerului.
- Nu apăsați prea mult atunci când curățați ecranul sau alte componente ale dispozitivului. Pentru curățarea, nu folosiți șervețele de hârtie sau alte materiale dure care ar putea zgâria dispozitivul. Folosiți o cârpă moale.

Utilizarea dispozitivului în interiorul unui autovehicul

Suportul pentru parbrizul frontal și încărcătorul de baterie sunt incluse în ambalaj, împreună cu dispozitivul.

Suportul pentru parbrizul frontal

ATENȚIE! Alegeți cu atenție locul pe care se va fixa acest suport. Suportul nu trebuie amplasat pe parbriz astfel încât să împiedice vizibilitatea șoferului din autovehicul. În cazul în care parbrizul este echipat cu sistem de încălzire sau de protecție împotriva radiațiilor UV, atunci este posibil să se reducă calitatea recepției semnalului.

Instalarea suportului pe parbrizul frontal

Îndepărtați mai întâi folia de protecție de pe ventuză. După aceea, alegeți un loc adecvat pentru fixarea suportului. Asigurați-vă că pe locul de instalare ales nu este praf sau impurități și că acesta nu este umed. Așezați apoi ventuza pe parbrizul frontal. În condiții normale, ventuza ține dispozitivul în siguranță. Însă, dacă lăsați ventuza fixată pe sticlă în timpul nopții, stabilitatea fixării se poate reduce ca urmare a acțiunii condensului rezultat în urma scăderii temperaturii. De aceea, pentru a se preveni deteriorarea dispozitivului și a suportului, se recomandă îndepărtarea dispozitivului din suport și a suportului de pe parbriz.

Componentele dispozitivului

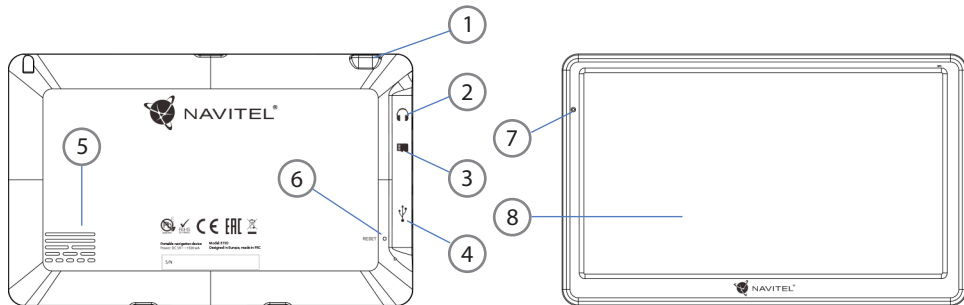

1. Întrerupător.
2. Conector stereo mini jack 3,5mm, pentru căști.
3. Slot pentru cardul MicroSD.
4. Port mini USB.
5. Difuzor.
6. Buton Reset.
7. Indicator de încărcare a bateriei.
8. Ecran.

Erori și eliminarea problemelor

Dispozitivul nu funcționează

- Verificați dacă dispozitivul este încărcat. În cazul în care dispozitivul nu este încărcat, conectați sursa de alimentare și așteptați cel puțin 5 minute.
- Țineți apăsat butonul de pornire cel puțin 8 secunde.
- Chiar dacă dispozitivul este încărcat, conectați sursa de alimentare și încercați să porniți din nou dispozitivul.
- În cazul în care dispozitivul nu funcționează nici după încărcare, apelați la echipa noastră de suport sau la orice alt centru de service autorizat.

Dispozitivul se oprește imediat după ce a fost pornit.

- Este posibil ca bateria dispozitivului să fie încărcată foarte puțin. Sistemul se oprește automat în astfel de cazuri. În acest mod se previne descărcarea completă a bateriei, ceea ce ar putea duce la pierderea datelor. Înainte de a încerca să reporniți dispozitivul, lăsați-l să se încarce cel puțin 5 minute și mențineți adaptorul conectat chiar și atunci când utilizați dispozitivul.

Bateria se descarcă rapid

- Bateria se descarcă mult mai repede într-un mediu rece.

Bateria sa nenabija

- Verificați dacă adaptorul este conectat la priză.

- Asigurați-vă că utilizați adaptorul care a fost livrat împreună cu dispozitivul și nu un adaptor de la alt dispozitiv.
- Este posibil ca bateria să nu se încarce când temperatura atmosferică este prea mare.

Sunetul nu funcționează

- Verificați în setările programului dacă sunetul este pornit.
- Asigurați-vă că volumul sunetului nu este prea redus.

Dispozitivul nu recunoaște cardul de memorie microSD

- Asigurați-vă că cardul este introdus complet în slot-ul corespunzător și că este blocat pe poziție.
- Verificați dacă din greșală cardul nu este introdus invers.
- Verificați dacă cardul nu este deteriorat. Încercați să utilizați cardul în alt dispozitiv.
- Scoateți cardul și introduceți-l din nou. Reporniți dispozitivul.
- Consultați instrucțiunile de instalare care însoțesc cardul de memorie.

Fișierele nu pot fi copiate

- Verificați corectitudinea conexiunii dintre computer și dispozitiv.
- Este posibil ca memoria dispozitivului să fie plină și este necesar să ștergeți anumite fișiere nedorite.

Întreținerea dispozitivului

O întreținere corespunzătoare a dispozitivului asigură o utilizare îndelungată și fiabilă a acestuia.

- Nu lăsați dispozitivul într-un mediu cu umiditate și căldură excesivă.
- Nu expuneți dispozitivul la radiații solare și UV.
- Nu așezați și nu lăsați să cadă nimic pe dispozitiv.
- Nu expuneți dispozitivul la șocuri fizice, cum ar fi lovituri sau căzături.
- Nu expuneți dispozitivul la umiditate și la fluctuații de temperatură bruște, deoarece acest lucru poate cauza condensarea apei în dispozitiv și deteriorarea acestuia. În cazul în care dispozitivul a fost expus la umiditate, porniți-l numai după ce s-a uscat complet.
- Ecranul dispozitivului este foarte sensibil la zgârieturi. Nu atingeți ecranul cu obiecte contondente. Zgărirea ecranului poate fi prevenită prin aplicarea unei folii protectoare pe acesta.
- Nu curățați niciodată ecranul când dispozitivul este pornit. Folosiți o cârpă moale pentru a curăța ecranul.
- Nu folosiți șervețele de hârtie și lavete pentru a curăța ecranul.
- Nu încercați să demontați, să reparați sau să adaptați singuri dispozitivul deoarece vă puteți răni sau dispozitivul nu va funcționa corect. De asemenea, este posibil ca astfel de intervenții să anuleze garanția.

Conducerea în condiții de siguranță

- Pentru a utiliza dispozitivul în condiții de siguranță, nu uitați să respectați regulile de circulație. În plus, bazați-vă pe judecata sănătoasă atunci când conduceți un autovehicul, deoarece șofatul reprezintă un factor de risc.
- Aceste reguli rezultă în primul rând din pericolele pentru viața și sănătatea unor terțe persoane, din riscurile de deteriorare a bunurilor sau animalelor domestice ale acestora, eventual din riscurile de mediu.
- Folosiți întotdeauna frâna de mână atunci când parcați autovehiculul. Aveți grijă ca frâna de mână se fie în permanență în stare de funcționare, pentru a putea să împiedice orice deplasare a autovehiculului.
- Parcați întotdeauna autovehiculul într-un spațiu deschis și aerisit.
- În interiorul autovehiculului, mențineți nivelul sunetului la un nivel relativ redus, pentru a auzi ce se aude în exteriorul autovehiculului.
- În interiorul autovehiculului, nu întreprindeți nimic ce v-ar putea distra atenția de la condus.

Parametri tehnici

Parametrii sistemului

CPU	Mstar MSB2521 800 MHz, Cortex-A7
RAM	256 MB, DDR3
Slot pentru memorie externă	microSDHC, până la 32 GB
Sistem de operare	WINCE 6.0
Versiune software	ARMV4I

Parametri de bază

Ecran	7" TFT, 800x480
Difuzor	8 Ohm / 1,5 W

Parametri GPS

GPS	MSR2112 32PIN-QFN
Frecvență	1,575 GHz
Număr de canale	66 canale (căutarea poziției) / 22 canale (monitorizare)
COD C/A	Cip cu frecvență de 1,023 MHz
Sensibilitate	-165 dBm

Precizie de determinare a poziției	10 m, 2D RMS; 5 m 2D RMS, suport WAAS
Viteză	0,1 m/s
Frecvență de reinnoire	1 Hz
Timp de reinnoire	0,1 s
Pornire la fierbinte	2 s (în mod autonom)
Pornire la cald	32 s (în mod autonom)
Pornire la rece	35 s (în mod autonom)
Altitudinea maximă	18 000 m
Viteză maximă	515 m/s
Antenă	antenă ceramică internă; 18,4 mm × 18,4 mm × 2 mm
NMEA	NMEA 0183 standard v3.01
Viteza de transmitere	115 200 b/s
Port	COM1

Notă: producătorul își rezervă dreptul de a modifica, fără o avertizare prealabilă, caracteristicile și aspectul exterior al dispozitivului.

Introducere

Navitel Navigator este o aplicație de navigare multifuncțională off-line, utilizată pentru căutarea și planificarea traseelor. Funcțiile programului constau din determinarea și afișarea pe hartă a poziției actuale, din configurarea automată și manuală a punctelor de traseu, din căutarea obiectelor, din calcularea și afișarea informațiilor despre călătorie și o din o serie întreagă de alte chestiuni.

Interfața de utilizare a programului

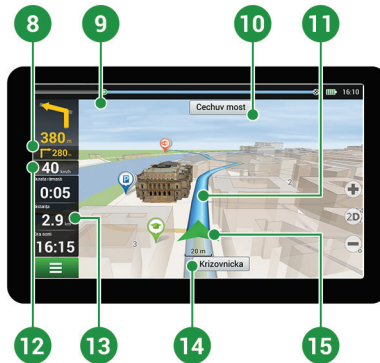
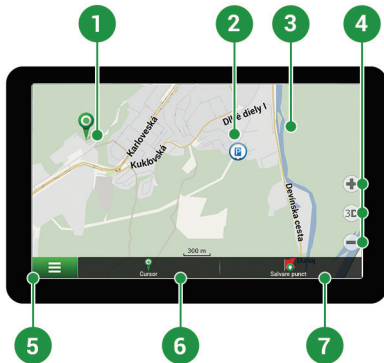

1	Punct pe hartă	Făcând clic scurt pe hartă se marchează un punct arbitrar, cu care se pot efectua alte operațiuni, "Cursor" și "Salvare punct".
2	Puncte de interes	Acesta este un exemplu de afișare a punctelor de interes (POI) în program. Diferite tipuri de puncte de interes sunt afișate prin intermediul unor diferite pictograme. Există diferite tipuri de pictograme pentru puncte de interes concrete, cum ar fi centre comerciale, magazine ale lanțurilor comerciale, stații de benzină ș.a.
3	SPEEDCAM	Acesta este un exemplu al modului în care pe hartă sunt afișate pictogramele cu funcția SPEEDCAM. Este vorba despre puncte pe hartă speciale, care au funcția de a avertiza în privința unor camere de viteză, radare, intersecții periculoase, praguri de încetinire și alte tipuri de obstacole pe drum.
4	Butoanele de hărți	Acestea sunt butoane de control al tipului de afișare a hărții (2D/3D), a scării hărții și de setare a volumului.
5	Meniul principal	Făcând clic pe acest buton, se inițiază meniul principal al programului.
6	Cursor	Acest buton este accesibil numai când este selectat un anumit punct pe hartă. Făcând clic pe acest buton se deschide fereastra "Traseul meu", unde aveți posibilitatea de a efectua diferite operațiuni cu punctul selectat.
7	Salvare punct	Acest buton este accesibil numai când este selectat un anumit punct pe hartă. Făcând clic pe acest buton, punctul selectat este salvat ca punct de traseu.

8	Următoarea manevră	Se indică distanța până la următoarele două manevre. Făcând clic pe acest simbol se deschide fereastra de dialog unde se pot efectua diferite setări de configurație.
9	Indicator de mers	Acest indicator indică porțiunea de traseu parcursă și rămasă.
10	Stradă după manevră	Numele străzi de după manevră. În anumite condiții, în panoul cu străzi după manevră, în locul numelui străzii se afișează următoarea bandă de circulație.
11	Traseul	Traseu activ
12	Viteză	Viteza actuală
13	Panou de informare	În configurația inițială, se afișează informații despre durata de timp rămasă a cursei, distanța până la destinație și timpul presupus rămas până la sosirea la destinație. Selecția de informații afișate se poate modifica în configurarea programului.
14	Strada actuală	Numele străzii actuale (se activează numai când există o conexiune cu sateliții). În cazul în care harta nu conține informații despre numele străzii actuale, în locul acestuia se afișează sensul de mers (nord, sud, vest, est).
15	Cursor GPS	Indică poziția actuală a dispozitivului când receptorul GPS este pornit.

Traseul de la un punct selectat de pe hartă

Vă puteți planifica traseul până la un anumit punct selectat de pe hartă. Poziția actuală a dispozitivului va fi utilizată ca punct inițial de traseu. Faceți clic pe hartă pentru a stabili un anume punct, selectați „Cursor” [1] și faceți clic pe opțiunea „Porniți!” [2]. Traseul complet se va afișa pe hartă [3].

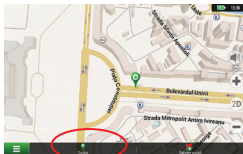

Fig. 1



Fig. 2



Fig. 3

Traseul până la o adresă concretă

Dacă doriți să găsiți un traseu până la o adresă cunoscută, apăsați pe „Meniu” [1] > „Caută” [2] > „După adresă” și apoi apăsați butonul „Selectați țară” [3]. Introduceți denumirea țării [4]. Faceți clic pe pictograma din colțul dreapta sus al ecranului pentru a ascunde tastatura. Selectați țara [5]. Opțiunile „Selectați orașul”, „Selectați strada” și „Selectați clădirea” se activează întotdeauna după ce ați completat câmpurile anterioare [6]. După ce ați completat toate informațiile, se afișează obiectivul [7]. Faceți clic pe „Porniți!”. Programul planifică în mod automat traseul de la locul actual până la adresa specificată [8]. Acum puteți parcurge traseul [9].



Fig. 1



Fig. 2

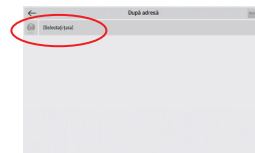

Fig. 3



Fig. 4

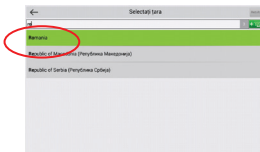

Fig. 5

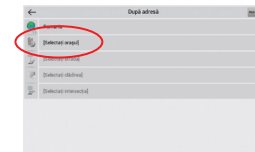

Fig. 6

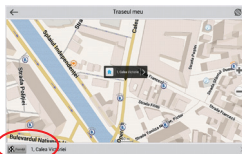

Fig. 7

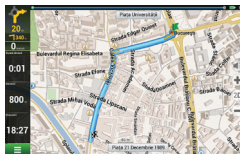

Fig. 8

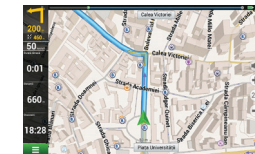

Fig. 9

Configurarea manuală a tuturor punctelor de traseu

În cazul în care doriți să planificați un traseu astfel încât punctul inițial și punctul de destinație să fie determinate manual, marcați mai întâi pe hartă punctul de unde doriți să începeți și, apăsând butonul „Cursor” [1], treceți la ecranul „Traseul meu”. Faceți clic pe panoul informativ din partea de jos a ecranului [2]. În ecranul „Parametri” [3], apăsați butonul „Setează ca punct de pornire”. Programul vă va solicita să porniți receptorul GPS. Acest punct va fi marcat pe hartă ca punct inițial. După aceea, selectați pe hartă punctul de destinație: marcați punctul făcând clic pe hartă [4] și la urmă, pe ecranul „Traseul meu”, apăsați butonul „Porniți!” [5]. Programul configurează traseul [6].

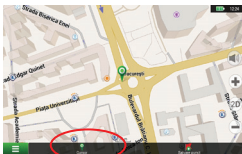

Fig. 1

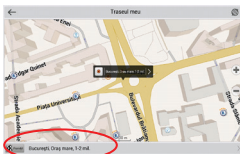

Fig. 2

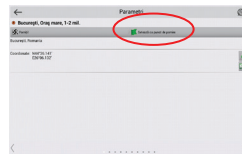

Fig. 3

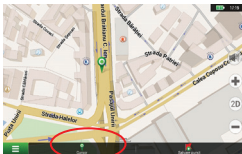

Fig. 4

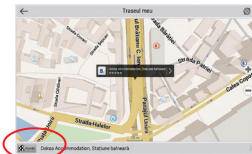

Fig. 5

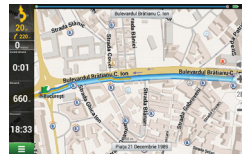

Fig. 6

Configurarea programului

În cazul în care doriți să actualizați hărțile și aplicația, sau dacă doriți să cumpărați alte hărți, aveți posibilitatea de a utiliza un program special, creat tocmai în acest scop. Puteți descărca acest program în secțiunea „Downloads” din site-ul oficial NAVITEL®. Instrucțiunile de mai jos descriu procedeul de operare a acestui program.

Este necesar să instalați mai întâi programul:

1. Din secțiunea „Downloads” din site-ul oficial NAVITEL®, descărcați mai întâi în PC managerul de actualizare Navitel Navigator Updater și instalați-l prin intermediul ghidului de instalare al sistemului Windows.
2. Conectați dispozitivul de navigare portabil la PC în modul de memorie externă.
3. Poniți Navitel Navigator Update Center.
Programul va căuta dispozitivul dvs. Dacă dispozitivul a fost conectat corect, programul îl va detecta [1].
4. Selectați dispozitivul și apăsați pe „Următorul”.
Programul va căuta aplicația Navitel Navigator instalată și actualizările disponibile [2].

În secțiunea „Descriere”, se afișează informații despre aplicațiile dvs. actuale. Continuați apăsând „Următorul”.

Avertizări: În cazul în care Navitel Navigator Update Center nu a găsit fișierul executabil Navitel Navigator, calea către fișier poate fi introdusă manual prin intermediul butonului „Selectare”.

5. Dacă este disponibilă o actualizare a programului, sistemul vă propune efectuarea acesteia [3]. Apăsând butonul „Actualizare”, efectuați



Fig. 1



Fig. 2

actualizarea programului; dacă doriți să săriți peste actualizarea programului și să treceți direct la actualizarea hărților și la secțiunea de achiziții, selectați în partea din stânga opțiunea „Programul nu se actualizează” a și faceți clic pe butonul „Următorul”.

Actualizarea hărților

După ce ați finalizat etapa anterioară, vă puteți decide dacă doriți să vă actualizați hărțile sau dacă doriți să cumpărați alte hărți. Procedul de actualizare a hărților:

1. În fila „Actualizare hărți”, bifați hărțile din listă pe care doriți să le actualizați [4].
2. Faceți clic pe “Actualizare”.
Se inițiază procesul de actualizare. Aveți posibilitatea de a efectua o copie de rezervă atunci când actualizați sau instalați hărți. Pentru aceasta, înainte de a selecta hărțile pe care doriți să le actualizați, bifați opțiunea „Creare copie de rezervă” [4]. Această copie de rezervă poate fi restabilită ulterior prin intermediul butonului “Executare reînnoire din copia de rezervă”.
3. După ce actualizarea s-a terminat, puteți apăsa pe opțiunea “Alte actualizări” și continua lucrul cu programul, sau puteți selecta opțiunea “Ieșire” pentru a ieși din program.



Fig. 3

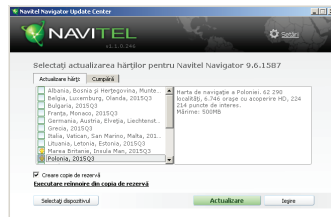

Fig. 4

Cumpărarea hărților

Procedeu de cumpărare a hărților:

1. Din fila „Actualizare hărți” treceți în fila „Cumpără” [5].
2. Selectați în fila “Cumpără” harta pe care doriți să o cumpărați.
3. Selectați tipul de hartă. Există în general 3 opțiuni de abonament pentru hărți: pe viață, 1 an și 1 lună.
4. Faceți clic pe butonul “Cumpără”.
Veți fi redirecționați la pagina de efectuare a plății.
5. Efectuați plata. Veți primi de al noi un e-mail de confirmare a plății după ce am încasat plata dvs.
6. După efectuarea plății, programul vă interoghează dacă doriți să descărcați harta. Aveți posibilitatea de a descărca imediat harta sau de amâna descărcarea pentru altă dată. De asemenea, vă puteți descărca harta și din contul personal pe care îl aveți în site-ul web al nostru.



Fig. 5

Содержание

Эксплуатация устройства

Комплект поставки.....	175
Информация о безопасности использования прибора.....	176
Использование прибора в автомобиле.....	177
Внешний вид прибора.....	178
Возможные проблемы, описание их решения.....	179
Уход за прибором.....	180
Безопасное управление автомобилем.....	180
Технические характеристики.....	181

Краткое руководство

Введение.....	182
Интерфейс программы.....	182
Маршрут до точки, выбранной на карте.....	185
Поиск адреса и построение маршрута.....	185
Ручной выбор всех точек маршрута.....	187

Центр обновлений

Конфигурация программы.....	188
Обновление карт.....	189
Покупка карт.....	190

Комплект поставки

Автонавигатор NAVITEL E700.....	1 шт.
Автомобильный держатель на лобовое стекло.....	1 шт.
Стипус.....	1 шт.
Автомобильное зарядное устройство 12В.....	1 шт.
Кабель mini-USB.....	1 шт.
Руководство пользователя.....	1 шт.
Гарантийный талон.....	1 шт.

Получить дополнительную информацию об устройстве и программном обеспечении вы можете, перейдя по ссылке: <http://navitel.cz/support>

Полное руководство пользователя доступно по ссылке: <http://navitel.cz/downloads/documentation>

Информация о безопасности использования прибора

1. Производите все настройки автонавигатора перед отправлением. Управление прибором и настройка его параметров во время вождения автомобиля очень опасны. Если вам требуется изменить параметры навигации или настройки прибора, следует припарковаться в безопасном месте в соответствии с правилами дорожного движения.
2. Перед отправлением изучите проложенный маршрут. Если вы не поняли в достаточной степени голосовые навигационные указания и для уточнения требуется взгляд на дисплей, убедитесь, что вы находитесь в безопасных условиях.
3. Навигационная информация и голосовые подсказки могут не соответствовать или противоречить реальным дорожным условиям или правилам дорожного движения. Всегда обращайтесь особое внимание на текущую ситуацию на дороге, дорожные знаки и пешеходов.
4. Не используйте навигационное устройство как прибор для точного измерения скорости и пройденного расстояния.
5. Качество приема сигналов спутников может отличаться в зависимости от положения прибора внутри автомобиля. Возможны ситуации плохого приема при движении по тоннелю, мимо высоких зданий или в районах с плотной застройкой. Также на прием отрицательно влияют такие погодные условия, как, например, густой туман.
6. GPS сигналы могут не приниматься внутри зданий, а также если рядом с автонавигатором находятся источники электромагнитного излучения.
7. Если вы не использовали прибор в течение длительного промежутка времени, для определения местоположения может понадобиться значительное время, даже при условии нормальной работы GPS приемника.
8. Особое внимание уделите месту установки прибора. Не устанавливайте прибор в местах, где он может помешать работе подушек безопасности или обзору дороги.
9. При установке крепления на лобовое стекло обращайте внимание на чистоту поверхностей, на них не должно быть мусора и влаги. Под присоской не должно быть пузырьков воздуха, так как это может повлиять на плотность крепления. Любые повреждения прибора или других объектов внутри автомобиля, вызванные падением из-за отсоединения крепления, являются полной ответственностью пользователя и не являются гарантийным случаем.
10. Не подвергайте прибор длительному воздействию прямых солнечных лучей или высоких температур. Перегрев батареи может вызвать взрыв.
11. Не подвергайте прибор воздействию влаги или быстрым изменениям температуры. Это может вызвать конденсацию влаги внутри прибора и повредить его. Если прибор подвергся воздействию влажной среды, включайте питание только после того, как полностью высушите

прибор.

12. Не допускается самостоятельное вмешательство, модификации и открытие корпуса прибора, так как это может привести к некорректной работе прибора или к его повреждению. Все работы должны производиться квалифицированным персоналом.
13. Питание прибора осуществляется от встроенной Li-ion батареи, которая может взорваться или выделить токсичные вещества при неправильной эксплуатации. Не подвергайте прибор ударам, не используйте прибор при наличии в окружающей среде взрывоопасных газов и жидкостей.
14. Перед зарядкой устройства убедитесь в том, что обеспечены нормальные условия вентиляции для адаптера питания, так как в процессе зарядки выделяется большое количество тепла. Не закрывайте адаптер питания бумагой или другими объектами, ухудшающими вентиляцию.
15. При очистке дисплея и внешних поверхностей прибора не прилагайте излишнюю силу. Для очистки не используйте бумажные салфетки или жесткий материал, который может поцарапать дисплей. Используйте только мягкую ткань.

Использование прибора в автомобиле

Крепление на лобовое стекло на присоске и автомобильное зарядное устройство поставляются в комплекте с прибором.

Крепление на лобовое стекло

ВНИМАНИЕ: Тщательно выбирайте место установки крепления. Никогда не устанавливайте крепление таким образом, чтобы оно закрывало поле зрения водителя. Если лобовое стекло автомобиля содержит встроенную обогревательную сетку или защиту от ультрафиолета, то возможно ухудшение приема сигнала.

Сборка крепления на лобовое стекло

Для начала снимите защитную пленку с присоски крепления. После этого выберите подходящее место на лобовом или боковом стекле, убедитесь, что поверхность чистая, не содержит воды, пыли или грязи, после чего зафиксируйте крепление на стекле с помощью присоски. При нормальных условиях эксплуатации, крепление на присоске хорошо закрепляет прибор на лобовом стекле. Однако, если вы оставляете крепление в автомобиле на ночь, сила закрепления может ослабнуть (из-за конденсации влаги в связи с понижением температуры). По этой причине, чтобы не допустить повреждения прибора или крепления, рекомендуется на ночь снимать прибор с лобового стекла вместе с креплением.

Внешний вид прибора

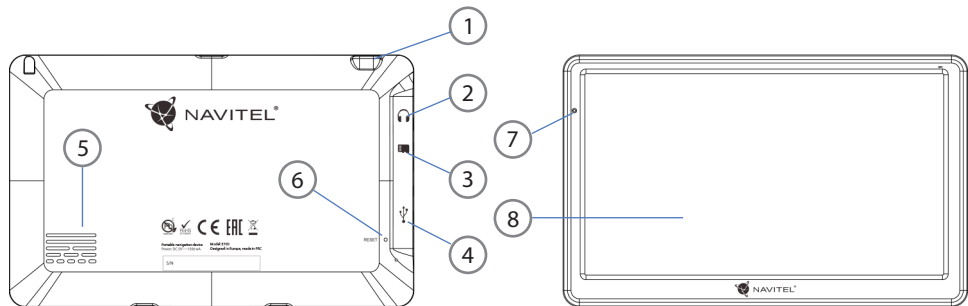

1. Кнопка включения/выключения навигатора.
2. Аудиовыход mini-jack 3,5 мм (стерео) для подключения наушников.
3. Слот для карт памяти MicroSD.
4. Порт mini-USB.
5. Динамик.
6. Кнопка перезагрузки Reset.
7. Индикатор состояния заряда аккумулятора.
8. Дисплей.

Возможные проблемы, описание их решения

Прибор не включается

- Проверьте заряд аккумулятора, в случае разрядки присоедините адаптер питания и подождите не менее 5-ти минут;
- Нажмите и удерживайте кнопку включения устройства не менее 8 сек;
- В случае если аккумулятор заряжен, всё равно подключите адаптер питания и повторите процедуру повторно;
- Если устройство не включается даже после подзарядки, обратитесь в службу поддержки или авторизованный сервисный центр.

Прибор отключается сразу после включения

- Возможно, у устройства чрезвычайно низкий заряд аккумулятора. В этом случае система автоматически предотвращает полную разрядку во избежание потери информации и хранящихся данных. Перед тем, как осуществить повторную попытку включения устройства, заряжайте его не менее 5-ти минут и не отсоединяйте адаптер питания от розетки во время работы.

Быстрый разряд батареи

- Аккумулятор разряжается быстрее во время работы при низкой температуре.

Аккумулятор не заряжается

- Убедитесь в том, что адаптер питания подключён к работающей розетке;
- Убедитесь в том, что вы используете стандартный адаптер питания, а не адаптер от другого устройства;
- Аккумулятор может не заряжаться во время работы при высокой температуре.

Звук не воспроизводится

- Удостоверьтесь, что воспроизведение звука включено в основных настройках программы;
- Удостоверьтесь в том, что громкость выведена на достаточный уровень.

Прибор не распознает карту MicroSD

- Убедитесь в том, что карта вставлена в предназначенный для неё разъём до упора;
- Убедитесь в том, что карта вставлена правильной стороной;
- Возможно, карта повреждена. Попробуйте проверить работоспособность карты на другом устройстве;
- Попробуйте извлечь и повторно вставить microSD карту, попробуйте перезагрузить устройство;
- Обратитесь к руководству по установке данной карты.

Проблема с копированием файлов

- Проверьте, правильно ли было произведено соединение стационарного компьютера / ноутбука к прибору;
- Возможно, память устройства переполнена и требуется удалить неиспользуемые файлы;

Уход за прибором

Правильный уход за прибором обеспечит его долгую и эффективную работу

- Не храните и не используйте прибор в условиях повышенной влажности и высоких температур;
- Избегайте длительного воздействия на прибор прямых солнечных или ультрафиолетовых лучей;
- Не кладите и не роняйте на прибор никаких предметов;
- Не роняйте прибор и не подвергайте его ударам;
- Не подвергайте прибор резким температурным перепадам, так как это может повлечь конденсацию влаги внутри прибора и его повреждение. Если подобное произошло, не включайте прибор, пока он не высохнет;
- Поверхность дисплея может легко поцарапаться. Избегайте касания дисплея острыми предметами. Для предохранения дисплея от царапин можно использовать специальную защитную пленку;
- Никогда не очищайте прибор или дисплей при включенном питании. Для очистки внешних поверхностей используйте мягкую влажную ткань (желательно не содержащую хлопка);
- Не используйте для очистки экрана бумажные салфетки или полотенца;
- Никогда не пытайтесь самостоятельно разбирать или

чинить прибор, а также модифицировать его каким-либо образом. Любое подобное вмешательство может повредить вашему здоровью, нарушить корректную работу прибора или нанести ему ущерб. Также это повлечет за собой снятие гарантии.

Безопасное управление автомобилем

- Для безопасного использования функций устройства, пожалуйста, не забывайте выполнять требования Правил дорожного движения Российской Федерации. Кроме того, старайтесь соблюдать очевидные правила обращения с вашим автомобилем, как источником повышенной опасности;
- Эти правила, в первую очередь, определяются риском наступления вреда для жизни или здоровья третьих лиц, причинения вреда их имуществу, домашним животным или окружающей среде;
- Всегда ставьте автомобиль на стояночный тормоз, который должен находиться в исправном состоянии и исключать возможность движения автомобиля;
- Всегда паркуйте автомобиль на открытой, хорошо проветриваемой площадке;
- Поддерживайте относительно низкий уровень громкости, чтобы во время движения иметь возможность слышать все, что происходит вокруг автомобиля;

- Не осуществляйте какие-либо операции управления устройством, которые могут отвлечь вас от управления автомобилем.

Технические характеристики

Функц. спецификация

Процессор	MSB2521 Cortex-A7, 800 МГц
Оперативная память	256 Мб, DDR3
Внешний слот	microSDHC до 32 Гб
ОС	WINCE 6.0
Версия программы	ARMV4I

Основные параметры

Дисплей	7" TFT, 800x480 мм
Микрофон	8 Ом / 1,5 В

Параметры GPS

GPS	MSR2112 32PIN-QFN
Частота	1,575 ГГц
Качество канала	66 каналов (поиск местоположения) / 22 канала (трекинг)
C/A код	1,023 МГц
Чувствительность	-165 дБм

Точность определения координат	10 м, 2D RMS; 5 м 2D RMS, WAAS включен
Скорость	0,1 м/с
Частота обновления	1 Гц
Время обновления	0,1 с
Горячий старт	2 с (Автономный)
Теплый старт	32 с (Автономный)
Холодный старт	35 с (Автономный)
Макс. высота	18 000 м
Макс. скорость	515 м/с
Антенна	Встроенная керамическая антенна; 18,4мм × 18,4 мм × 2мм
Протокол связи	NMEA 0183 v3.0
Скорость передачи данных	115200 бит/с
Порт	COM1

Примечание. Технические характеристики и внешний вид устройства могут быть изменены производителем без предварительного уведомления.

Введение

Основные задачи, выполняемые программой: определение и отображение текущего местоположения на карте, автоматическое и ручное определение точек маршрута, построение маршрута, поиск объектов, расчет и отображение путевой информации и многое другое.

Интерфейс программы

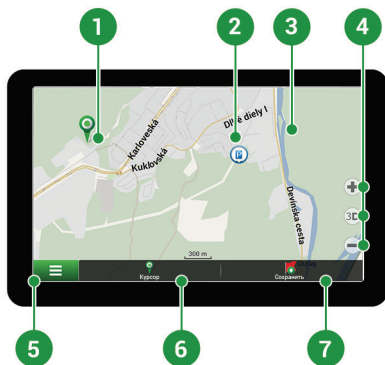

1	Точка на карте	Такой значок появляется при нажатии на любую область на карте. Внизу окна карты появляются кнопки “Курсор” и “Сохранить”.
2	POI	Пример того, как объекты инфраструктуры (POI) отображаются на карте. Разным категориям POI присвоены разные значки. Также в программе есть множество уникальных значков для различных брендов, шопинг центров, гипермаркетов, АЗС и т.д.
3	SPEEDCAM	Пример отображения на карте SPEEDCAM’ов. SPEEDCAM’ы представляют собой информацию на карте о камерах контроля скорости, радарах, засадах, опасных перекрестках, лежащих полицейских и пешеходных переходов.
4	Кнопки на карте	Эти кнопки предназначены для контроля вида карты (2D/3D), масштаба и звука.
5	Главное меню	При нажатии на кнопку открывается главное меню программы.
6	Курсор	Кнопка “Курсор” появляется только при выборе точки на карте. При нажатии на кнопку открывается окно “Мой маршрут”, в котором вы можете выполнять с выбранной точкой различные операции.
7	Кнопка “Сохранить”	Эта кнопка появляется только при выборе точки на карте. Кнопка “Сохранить” предназначена для сохранения выбранной точки в качестве путевой точки.
8	Знак предстоящего маневра	Показывает два следующих по ходу маршрута поворота, разворота, а также расстояние до каждого из них. Нажатие по знаку открывает контекстное меню, в котором можно остановить ведение по маршруту и управлять другими маршрутными опциями.

9	Прогресс-бар движения по маршруту	Отображает пройденный путь маршрута.
10	Улица после маневра	Эта информационная панель отображает название улицы, следующей за предстоящим маневром. Если выполнены определенные условия, то вместо отображения улицы, информационная панель будет отображать полосы движения с допустимыми маневрами.
11	Маршрут	Активный маршрут.
12	Скорость	Скорость вашего движения.
13	Панель датчиков	По умолчанию отображает следующие индикаторы: общее предполагаемое время в пути, общая длина маршрута, время прибытия в конечную точку маршрута. Набор индикаторов может быть изменен пользователем.
14	Текущая улица	Название улицы, по которой в данный момент времени происходит движение. Информационная панель активна только при установленном соединении со спутниками. Если на карте в данном месте нет ни улицы, ни дороги, то отображается направление (Север, Юг, Запад, Восток).
15	GPS-курсор	Указывает настоящее местоположение устройства, когда GPS приемник включен.

Маршрут до точки, выбранной на карте

Программа предусматривает построение маршрута до точки, которую можно найти и отметить на карте, и определить ее как конечную точку маршрута. При этом начальной точкой маршрута будет текущее местоположение устройства, определяемое системой GPS. Для построения маршрута нажмите на соответствующую область карты, чтобы отметить на ней точку и выберите «Курсор» [1]. Далее нажмите «Поехали!» [2]. Программа автоматически построит маршрут [3].



Рис. 1



Рис. 2



Рис. 3

Поиск адреса и построение маршрута

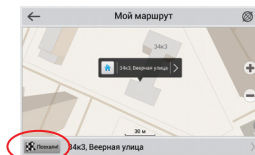
Для того чтобы построить маршрут до точки, которую можно найти по адресу, выберите «Меню» [1] > «Найти» [2] > «По адресу». Далее нажмите «Выбрать страну» [3] и начните вводить название страны [4]. Чтобы спрятать клавиатуру, нажмите на иконку в правой верхней части экрана. Выберите страну [5]. Поля «Выбрать город», «Выбрать улицу» и «Выбрать здание» становятся активными после заполнения предыдущего поля [6]. После внесения соответствующей информации, объект будет показан на карте. Нажмите «Поехали!» [7]. Программа автоматически построит маршрут из текущего местоположения [8] до указанного адреса, и вы можете начать следование по нему [9].

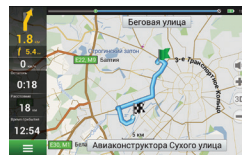

Рис. 1



Рис. 4



Рис. 7

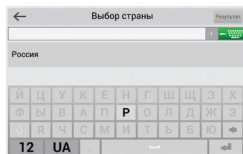

Рис. 2

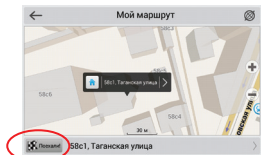

Рис. 5

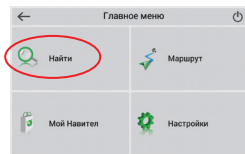

Рис. 8

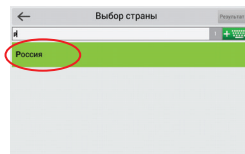

Рис. 3

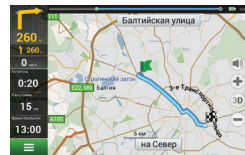

Рис. 6

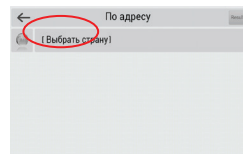

Рис. 9

Ручной выбор всех точек маршрута

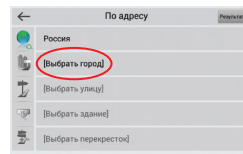
Для построения маршрута, начальная и конечная точка которого определяются вручную, отметьте на карте точку, откуда вы хотите начать движение и нажмите «Курсор» [1] для перехода к экрану «Мой маршрут». Далее нажмите на информационную панель внизу экрана [2]. В открывшемся экране «Свойства» выберите «Начало маршрута» [3]. GPS-приемник должен быть отключен. Точка будет отмечена на карте как начальная точка маршрута. Далее выберите на карте конечную точку маршрута. Для этого нажмите на соответствующую область карты, нажмите на кнопку «Курсор» [4] и затем «Поехали!» в экране «Мой маршрут» [5]. Программа автоматически построит маршрут [6].

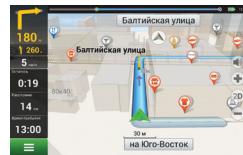

Рис. 1



Рис. 2

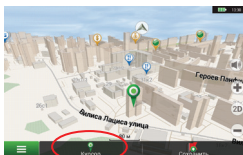

Рис. 3

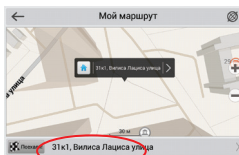

Рис. 4

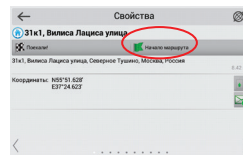

Рис. 5

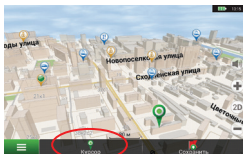

Рис. 6

Конфигурация программы

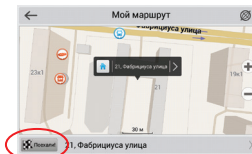
Для обновления карт и приложений, а также для того, чтобы приобретать новые карты, вы можете использовать программу, разработанную нами специально для этих целей. Скачать программу вы можете на нашем сайте из раздела “Скачать”. Инструкция ниже поможет вам разобраться в функциональности программы.

1. Установите Navitel Navigator Update Center на ПК, выполнив все пункты мастера установки Windows;
2. Подключите навигатор к ПК в режиме съемного диска (USB Flash Drive / Mass Storage).
3. Запустите Navitel Navigator Update Center. В случае если вы правильно подключили навигатор, программа определит его наличие. [1]
4. В случае если обновления будут найдены, Navitel Navigator Update Center предложит вам обновить устройство до актуальной версии ПО, а также обновить карты, если имеются более новые. [2]

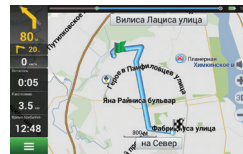

Рис. 1



Рис. 2

Учтите, что старые карты в процессе обновления или переустановки будут удалены. Для продолжения нажмите “Обновление”, затем “ОК”.

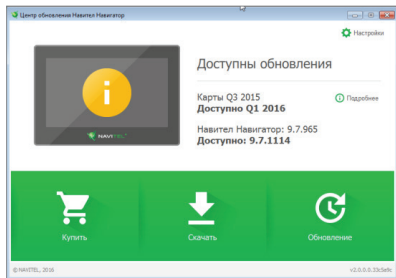
5. Navitel Navigator Update Center скачает и установит обновления на устройство.
6. Если после обновления Вы решите загрузить или купить дополнительные карты, выберите пункт “Скачать” или “Купить” соответственно. [3]
7. Чтобы скачать купленные карты, в списке отметьте нужные Вам галочками и нажмите “ОК”. [4]

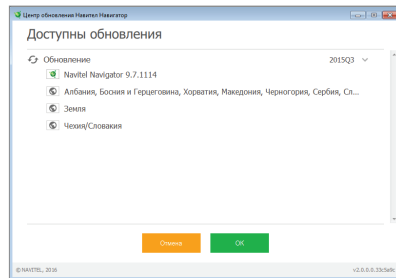

Рис. 3



Рис. 4

8. Чтобы купить карты, нажмите на строку, соответствующую нужной Вам карте, выберите срок подписки и нажмите "Купить". [5, 6]

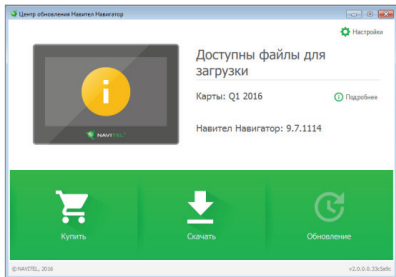

Рис. 5

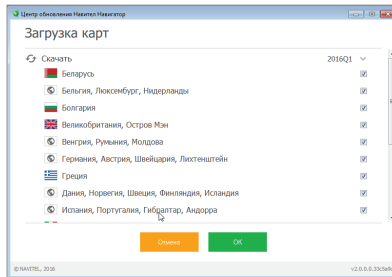

Рис. 6

9. Запустите Навител Навигатор на устройстве.

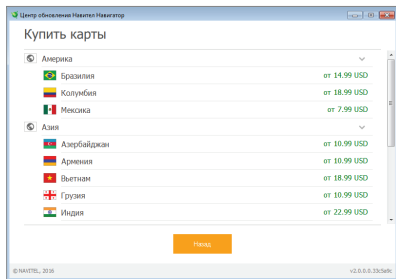
Obsah

Využitie zariadenia

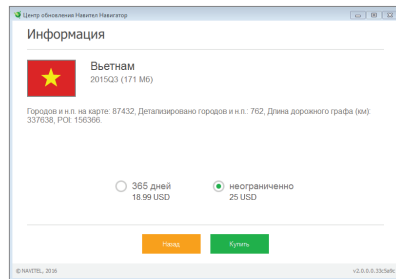
Obsah balenia.....	192
Bezpečnostné informácie.....	193
Používanie zariadenia vo vozidle.....	194
Vonkajší vzhľad.....	195
Chyby a riešenia problémov.....	196
Údržba zariadenia.....	197
Bezpečná jazda.....	197
Vlastnosti.....	198

Rýchly sprievodca

Úvod.....	199
Rozhranie programu.....	199
Trasa k zvolenému bodu na mape.....	202
Navádzanie na presnú adresu.....	202
Manuálne nastavenie všetkých bodov trasy.....	204

Update Center

Nastavenie programu.....	205
Aktualizácia máp.....	206
Nákup máp.....	207

Obsah balenia

Osobné navigačné zariadenie (PND) NAVITEL E700.....	1 ks.
Držiak do auta.....	1 ks.
Pero.....	1 ks.
Adaptér do vozidla 12V.....	1 ks.
Mini-USB kábel.....	1 ks.
Táto užívateľská príručka.....	1 ks.
Záručný list.....	1 ks.

Bezpečnostné informácie

1. Prispôbte si všetky nastavenia pred začiatkom jazdy. Je vysoko nebezpečné obsluhovať zariadenie a konfigurovať jeho nastavenia pri šoférovaní. Pokiaľ potrebujete upraviť nastavenia navádzania alebo parametrov zariadenia, mali by ste svoje auto zaparkovať na bezpečnom mieste s ohľadom na dopravné predpisy.
2. Zoznámte sa s plánovanou trasou pred jazdou. Pokiaľ ste prepočuli hlasový povel a potrebujete sa pozrieť na obrazovku pre jeho zistenie, uistite sa najskôr, či je to s ohľadom na dopravnú situáciu bezpečné.
3. Je možné, že navigačné dáta a hlasové pokyny nebudú v súlade s reálnym stavom vozovky alebo dopravnými obmedzeniami. Vždy venujte pozornosť stavu vozovky, dopravnému značeniu a priechodom pre chodcov.
4. Nepoužívajte navigáciu ako nástroj presného merania rýchlosti a vzdialenosti.
5. Kvalita príjmu satelitného signálu môže kolísať vzhľadom k pozícii zariadenia vo vozidle. Kvalita signálu môže byť slabšia vo vnútri tunelu, blízko viacpodlažných budov alebo v husto zastavanej oblasti. Určité poveternostné podmienky, ako hustá hmla, môžu negatívne pôsobiť na kvalitu príjmu signálu.
6. Môže sa stať, že nebude možné prijímať GPS signály blízko elektromagnetických zdrojov alebo vo vnútri budov.
7. Ak ste zariadenie dlhšiu dobu nepoužívali, bude určené pozície trvať dlhšiu dobu aj napriek tomu, že prijímač GPS má dobrý príjem signálu.
8. Venujte zvláštnu pozornosť, kam umiestňujete zariadenie. Neinštalujte ho tam, kde by mohlo prekážať vo funkčnosti airbagov alebo vadit vo výhľade na vozovku.
9. Pri umiestňovaní držiaka na predné sklo vášho vozidla dbajte na čistotu povrchu. Plocha by mala byť očistená od prachu, nečistôt a ďalších nečistôt, pod samotnou prísavkou by taktiež nemali byť žiadne bubliny, ktoré môžu nepriaznivo ovplyvňovať priliehavosť držiaka. Za akékoľvek škody na zariadení a ďalších objektoch vo vnútri vozidla spôsobené odlepením držiaka je celkovo zodpovedný užívateľ a nemôžu byť kryté zárukou.
10. Nevystavujte zariadenie dlhodobému pôsobeniu slnečného žiarenia a vysokým teplotám. Prehriatie batérie môže spôsobiť explóziu.
11. Nevystavujte zariadenie vlhkosti a náhlym zmenám teplôt, ktoré môžu spôsobiť kondenzáciu vody v zariadení a spôsobiť jeho poškodenie. Pokiaľ bolo zariadenie vystavené vlhkosti, nezapínajte ho, kým celkom nevyschne.
12. Akýkoľvek zásah, úprava a otváranie zariadenia sú zakázané, pretože môžu spôsobiť nesprávne fungovanie zariadenia a v extrémnych prípadoch spôsobiť jeho poškodenie. Akékoľvek opravy zariadenia môžu byť uskutočňované len autorizovanou osobou.
13. Zariadenie je napojené zo vstavanej Li-Pol batérie, ktorá môže

explodovať alebo uvoľňovať toxické látky pri nesprávnom spôsobe používania. Nevystavujte zariadenie nárazom, ani ho nepoužívajte v blízkosti výbušných látok a plynov.

14. Počas nabíjania zaistíte normálne podmienky ventilácie pre napájací adaptér, pretože počas tohto procesu dochádza k jeho zahrievaniu. Nezakrývajte adaptér papierom alebo ďalšími objektmi, ktoré môžu zhoršiť ventiláciu.
15. Nepoužívajte veľmi veľkú silu pri čistení displeja a ďalších častí zariadenia. Nepoužívajte papierové obrúsky alebo ďalšie tvrdé materiály, ktoré môžu poškriabať zariadenie. Používajte iba mäkkú handričku.

upevníte prísavný držiak na čelné sklo. Za bežných podmienok prísavný držiak drží zariadenie bezpečne. Ak ho však necháte pripavený cez noc, pevnosť uchytenia sa môže znížiť v dôsledku kondenzácie vlhkosti spôsobenej poklesom teploty. Z tohto dôvodu, aby sme predišli poškodeniu zariadenia a držiaka, odporúčame odstrániť zariadenie a držiak z čelného skla.

Používanie zariadenia vo vozidle

Držiak na prednom skle a nabíjačka batérie sú dodávané ako súčasť balenia.

Držiak na čelné sklo

UPOZORNENIE! Opatrne zvolte, kam držiak umiestnite. Neumiestňujte držiak na čelné sklo tak, že by mohol obmedzovať výhľad vodiča. Pokiaľ má čelné sklo vozidla zabudované vyhrievanie alebo UV ochranu, môže byť kvalita príjmu signálu nižšia ako obyčajne.

Nastavenie držiaka na čelné sklo

Najskôr odstráňte ochrannú fóliu z prísavného držiaka. Potom zvolte vhodné miesto pre uchytenie držiaka. Uistite sa, že priestor je očistený od prachu, nečistôt a vlhkosti, a potom

Vonkajší vzhľad

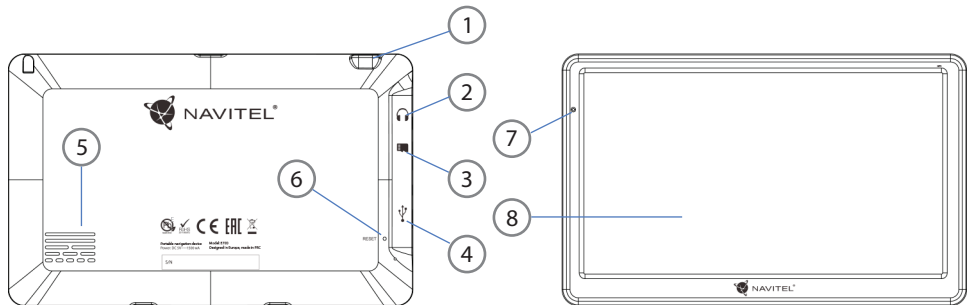

1. Tlačidlo On/Off.
2. 3.5 mm Mini Jack Stereo audio konektor pre slúchadlá.
3. MicroSD slot.
4. Mini-USB port.
5. Reproduktor.
6. Tlačidlo pre resetovanie.
7. Indikátor stavu batérie.
8. Displej.

Chyby a riešenia problémov

Zariadenie nepracuje

- Skontrolujte, či je zariadenie nabité alebo nie. V prípade, že zariadenie nie je nabité, pripojte ho k napájaniu a počkajte aspoň 5 minút;
- Stlačte a držte tlačidlo napájanie aspoň 8 sekúnd;
- Aj napriek tomu, že je zariadenie nabité, pripojte ho k napájaniu a skúste ho spustiť znovu;
- Ak zariadenie nepracuje ani po opätovnom nabití, kontaktujte našu podporu alebo akékoľvek certifikované servisné pracovisko.

Zariadenie sa po štarte ihneď vypne

- Je možné, že stav nabitia batérie zariadenia je kriticky nízky. V takomto prípade ho systém automaticky vypne, aby tak predišiel kompletnému vybitiu batérie, ktoré môže spôsobiť stratu dát. Predtým, ako sa zariadenie pokúsite znovu zapnúť, nabite ho aspoň 5 minút a nechajte adaptér pripojený behom následnej prevádzky zariadenia.

Rýchle vybitie batérie

- Batéria sa oveľa rýchlejšie vybíja v chladnom prostredí.

Batéria sa nenabíja

- Skontrolujte, či je adaptér pripojený do zásuvky;
- Uistite sa, že používate originálny adaptér a nie adaptér z iného zariadenia;

- Vo veľmi teplom prostredí je možné, že sa batériu nepodarí nabiť.

Zvuk nefunguje

- Uistite sa, že máte zapnutý zvuk v nastavení programu;
- Uistite sa, že hlasitosť nie je príliš nízka.

Zariadenie nerozpoznalo microSD kartu

- Uistite sa, či je karta úplne vložená do odpovedajúceho slotu a zapadla na svoje miesto;
- Skontrolujte, či nie je karta vložená nesprávne;
- Skontrolujte, či nie je karta poškodená. Skúste ju použiť v inom zariadení;
- Vyberte a vložte kartu späť. Reštartujte zariadenie;
- Riadte sa manuálom k vašej karte.

Zložky nie je možné kopírovať

- Skontrolujte, že pripojenie medzi vašim PC/laptop a zariadením je v poriadku;
- Využitie pamäte zariadenia môže byť nadmerné a môže vyžadovať odstránenie nepotrebných súborov;

Údržba zariadenia

Riadna údržba zariadenia zaisťuje jeho dlhé a spoľahlivé fungovanie

- Nevystavujte zariadenie vysokej vlhkosti a teplotám;
- Chráňte zariadenie pred slnečným a UV žiarením;
- Nepokladajte nič na zariadenie;
- Nevystavujte zariadenie nárazom;
- Nevystavujte zariadenie vlhkosti a náhlym zmenám teplôt, ktoré môžu viesť ku kondenzácii vody vo vnútri zariadenia a spôsobiť jeho poškodenie. Ak bolo zariadenie vystavené vlhkosti, nezapínajte ho, pokiaľ nebude úplne vysušené.
- Displej zariadenia je veľmi náchylný k poškrabaniu. Nedotýkajte sa displeja ostrými predmetmi. Ako ochranu proti poškrabaniu, môžete použiť ochrannú fóliu;
- Nikdy displej nečistite, ak je zariadenie zapnuté. Na čistenie používajte iba mäkkú handričku;
- Na čistenie displeja nepoužívajte papierové obrúsky alebo utierky;
- Nepokúšajte sa sami rozoberať alebo opravovať zariadenie, mohlo by to viesť k úrazu a rovnako tak aj k nesprávnemu fungovaniu zariadenia. Zároveň to bude mať za následok ukončenie záruky.

Bezpečná jazda

- Ak sa používa vo vozidle, bezpečná jazda je výhradnou zodpovednosťou vodiča. Je nebezpečné používať ovládacie prvky aplikácie pri jazde;
- Tieto pravidlá boli v prvom rade vytvorené tak, aby sa zabránilo spôsobeniu škôd na živote alebo zdraví tretích osôb, poškodeniu ich majetku a domácich zvierat, a tiež poškodzovaniu životného prostredia;
- Kedykoľvek zastavíte vozidlo, vždy použite ručnú brzdu. Udržujte ručnú brzdu funkčnú tak, aby zamedzila akémukoľvek možnému pohybu vozidla;
- Vždy parkujte vaše vozidlo na otvorenom a dobre vetranom priestore;
- Udržujte hlasitosť vo vozidle relatívne nízku tak, aby ste počuli všetko, čo sa deje mimo vozidla;
- Nemanipulujte so zariadením, ak by vás to mohlo rušiť pri šoférovaní.

Vlastnosti

Systémové špecifikácie

Procesor	Mstar MSB2531 800 MHz, Cortex-A7
Operačná pamäť	256 MB, DDR3
Externý slot	microSDHC až 32 GB
Operačný systém	WINCE 6.0
Verzia softvéru	ARMV4I

Základné parametre

Displej	7" TFT, 800×480
Reproduktor	8 Ohm / 1.5 W

Parametre GPS

GPS	MSR2112 32PIN-QFN
Frekvencia	1.575 GHz
Počet kanálov	66 kanálov (vyhľadávanie pozície)/ 22 kanálov (záznam stopy)
C/A CODE	Frekvencia čipu 1.023 MHz
Citlivosť	-165 dBm

Presnosť polohy	10 m, 2D RMS; 5 m 2D RMS, WAAS aktívny
Rýchlosť	0.1 m/s
Frekvencia aktualizácie	1 Hz
Čas obnovy	0.1 s
Hot štart	2 s (autonómny)
Warm štart	32 s (autonómny)
Cold štart	35 s (autonómny)
Max. nadm. výška	18 000 m
Max. rýchlosť	515 m/s
Anténa	Interná keramická anténa: 18.4 mm × 18.4 mm × 2 mm
NMEA	NMEA 0183 štandard v3.01 a späť
Prenosová rýchlosť	115 200 bps
Port	COM1

Poznámka. Charakteristiky zariadenia a jeho vonkajší vzhľad môžu byť modifikované výrobcom bez predchádzajúceho upozornenia.

Úvod

K základným vlastnostiam aplikácie Navitel Navigator patrí: určenie a zobrazenie aktuálnej pozície na mape, automatické i ručné zadávanie bodov trasy, plánovanie trasy, rôzne možnosti vyhľadávania objektov, výpočet a zobrazenie informácií o ceste a mnoho ďalších.

Rozhranie programu

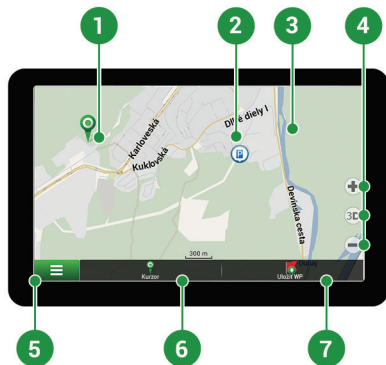

1	Bod na mape	Krátkym kliknutím na mapu označíte bod, s ktorým sa dá ďalej pracovať pomocou tlačidiel "Kurzor" a "Uložiť WP" bod.
2	Bod záujmu (POI)	Toto je príklad ako sú zobrazované body záujmu (POI) v programe. Rôzne kategórie POI majú rôzne ikony, rovnako tak každá kategória obsahuje mnoho typov ikon ako napríklad nákupné centra, značkové obchody, čerpacie stanice atď.
3	Upozornenie na trase (SPEEDCAM)	Jedná sa o príklad ako sú zobrazované na mape ikony funkcie Upozornenie na trase (SPEEDCAM). Upozornenie zahŕňa údaje o meranej rýchlosti, radaroch, nebezpečných križovatkách, spomaľovacích prahoch a ďalších typoch potenciálnych prekážok na ceste.
4	Funkčné tlačidlá	Tieto tlačidlá ovládajú zobrazenie mapy (2D / 3D), zoomovanie a nastavenie hlasitosti.
5	Hlavné menu	Kliknutím na toto tlačidlo otvoríte hlavné menu programu.
6	Kurzor	Toto tlačidlo je dostupné iba pokiaľ je na mape zvolený nejaký bod. Kliknutím na toto tlačidlo otvoríte obrazovku "Moja trasa", kde môžete so zvoleným bodom ďalej pracovať.
7	Uložiť WP	Toto tlačidlo je dostupné iba pokiaľ na mape zvolíte nejaký bod. Kliknutím na toto tlačidlo bod uložíte ako cieľový bod.
8	Nasledujúci manéver	Označenie vzdialenosti k dvom nasledujúcim manévrom. Kliknutím na znázornenie manévru otvoríte dialógové okno s množstvom nastavení.
9	Panel trasy	Tento panel určuje uplynulú a zostávajúcu časť trasy.

10	Ulica nasledujúca po manévri	Názov ulice nasledujúcej po manévri. Berte prosím na vedomie, že ak sú splnené určité podmienky, budú namiesto panelu ulice nasledujúcej po manévri zobrazené nasledujúce jazdné pruhy.
11	Trasa	Aktívna trasa. Ak je zapnutá funkcia Dopravné Info, trasa je rôzne sfarbená, čo zodpovedá rôznym úrovňam hustoty premávky. Inak je trasa vždy modrá.
12	Rýchlosť	Vaša aktuálna rýchlosť.
13	Informačný panel	V základnom nastavení zobrazuje súbor ukazovateľov, ktoré poskytujú informácie o zostávajúcom čase do cieľa, vzdialenosti do cieľa a čase príchodu. Výber ukazovateľov je možné meniť.
14	Aktuálna ulica	Názov aktuálnej ulice (aktívne iba ak je naviazané spojenie so satelitmi). Pokiaľ mapa neobsahuje informácie o názve danej ulice, je namiesto toho zobrazený smer pohybu (Sever, Juh, Západ a Východ).
15	GPS kurzor	Ukazuje aktuálnu pozíciu zariadenia, keď je GPS prijímač zapnutý.

Trasa k zvolenému bodu na mape

Trasu môžete nastaviť do bodu, ktorý si nájdete a označíte na mape, a potom ho nastavíte ako cieľový bod s tým, že ako počiatkový bod trasy sa berie aktuálna pozícia zariadenia podľa GPS. Pre vytvorenie trasy kliknite v mape pre označenie bodu, vyberte "Kurzor" [1], a potom "Podme!" [2]. Trasa sa vykreslí na mape [3].



Obr. 1



Obr. 2

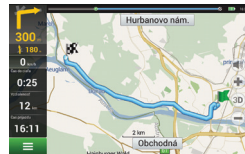

Obr. 3

Navádzanie na presnú adresu

Pre vytvorenie trasy k bodu, ktorého adresu poznáte, zvolte "Menu" v ľavom dolnom rohu obrazovky [1] > "Nájsť" [2] > "Podľa adresy", a potom stlačte "Vyberte krajinu" [3] a vložte jej názov [4]. Pre skrytie klávesnice stlačte ikonu v pravej hornej časti obrazovky. Vyberte požadovanú krajinu [5]. Možnosti "Vyberte mesto", "Vyberte ulicu" a "Vyberte číslo budovy" sa aktivujú iba v prípade, ak boli vyplnené predchádzajúce polia [6]. Po vyplnení všetkých informácií sa objekt zobrazí na mape [7]. Stlačte "Podme!". Program automaticky vykreslí trasu z aktuálnej pozície na určenú adresu [8]. Teraz môžete nasledovať po trase [9].



Obr. 1

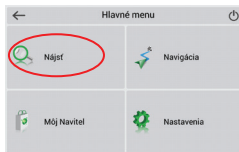

Obr. 2



Obr. 3



Obr. 4

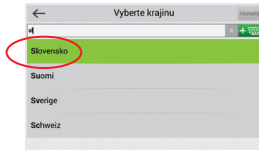

Obr. 5

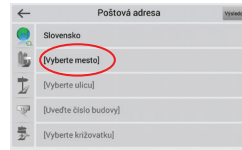

Obr. 6



Obr. 7

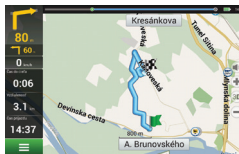

Obr. 8

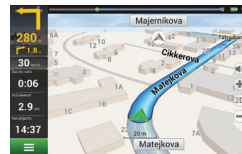

Obr. 9

Manuálne nastavenie všetkých bodov trasy

Pre plánovanie trasy, kde sú počiatkové a cieľové body nastavené manuálne, najprv zvolte na mape bod, ktorý má byť počiatkový a stlačte "Kurzor" [1], čím sa zobrazí obrazovka "Moja trasa". Kliknite na informačný panel v spodnej časti obrazovky [2]. Stlačte "Nastaviť štart" na obrazovke "Vlastnosti" [3]. GPS prijímač musí byť vypnutý. Bod bude označený na mape ako počiatkový bod. Zvoľte cieľový bod na mape: kliknite na mapu pre označenie bodu, stlačte "Kurzor" [4] a potom "Podme!" na obrazovke "Moja trasa" [5]. Program automaticky vytvorí trasu [6].

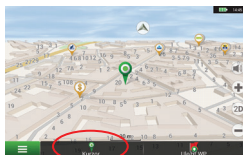

Obr. 1



Obr. 2

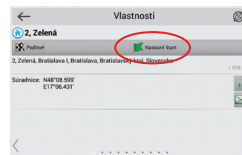

Obr. 3

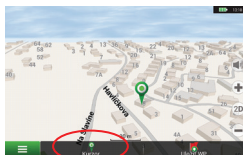

Obr. 4

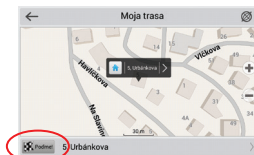

Obr. 5

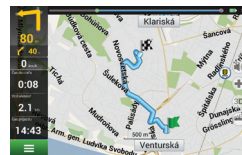

Obr. 6

Nastavenie programu

K aktualizácii máp a aplikácie, rovnako k nákupu nových máp je potrebný špeciálny program, ktorý sme navrhli špeciálne pre tieto účely. Program si môžete stiahnuť zo sekcie "Downloads" na oficiálnej stránke NAVITEL®. Nižšie uvedené inštrukcie vám pomôžu naučiť sa ako sa s ním pracuje.

1. Nainštalujte Centrum aktualizácií Navitel Navigator na váš počítač.
2. Pripojte navigačné zariadenie k počítaču.
3. Spustite Centrum aktualizácií Navitel Navigator. [1]
4. Ak je zariadenie správne pripojené, program ho detekuje. Ak sú k dispozícii aktualizácie, program vám navrhne, či chcete aktualizovať softvér, mapy alebo oboje. [2]

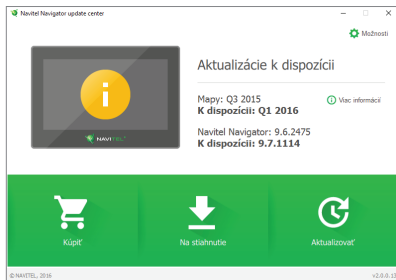

Obr. 1

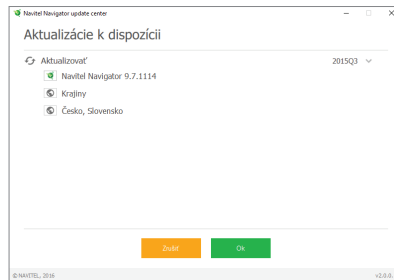

Obr. 2

Počas aktualizácie máp budú staré mapy zmazané. Ak chcete pokračovať, stlačte tlačidlo “Aktualizovať” a potom tlačidlo “OK”.

5. Centrum aktualizácií Navitel Navigator stiahne a nainštaluje požadované aktualizácie do vášho zariadenia.

6. V rámci programu si môžete stiahnuť prípadne dokúpiť ďalšie mapy stlačením tlačidiel “Na stiahnutie” alebo “Kúpiť”. [3]

7. Ak si chcete stiahnuť ďalšie mapy, vyberte ich v ponuke a stlačte “OK”. [4]

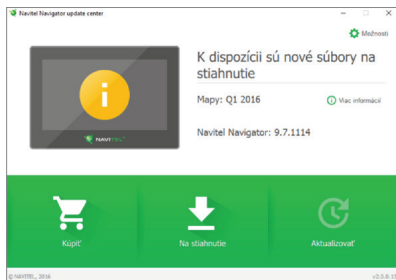

Obr. 3

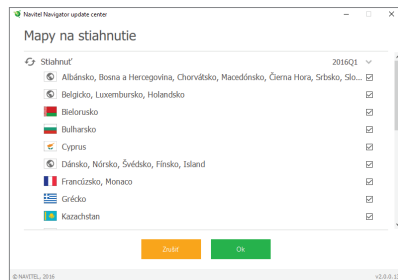

Obr. 4

8. Ak si chcete kúpiť ďalšie mapy, vyberte ich v ponuke, zvolte dĺžku predplatného a stlačte "Kúpiť". [5, 6]

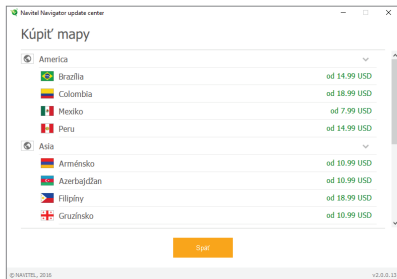

Obr. 5

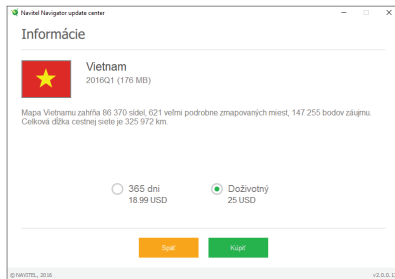

Obr. 6

9. Spustite Navitel Navigator na vašom zariadení.

UA ЗМІСТ

Експлуатація пристрою

Комплект поставки.....	294
Інформація про безпеку використання приладу.....	295
Використання приладу в автомобілі.....	296
Зовнішній вигляд приладу.....	297
Можливі проблеми, опис їх вирішення.....	298
Догляд за приладом.....	299
Безпечне управління автомобілем.....	299
Технічні характеристики.....	301

Короткий посібник

Вступ.....	302
Інтерфейс програми.....	302
Маршрут до точки, обраної на мапі.....	305
Пошук адреси та побудова маршруту.....	305
Ручний вибір всіх точок маршруту.....	307

Центр оновлень

Конфігурація програми.....	308
Оновлення мап.....	309
Купівля мап.....	310

Комплект поставки

Автонавігатор NAVITEL E700.....	1 шт.
Автомобільний тримач на лобове скло.....	1 шт.
Стилус.....	1 шт.
Автомобільний зарядний пристрій 12В.....	1 шт.
Кабель міні-USB.....	1 шт.
Цей Посібник користувача.....	1 шт.
Гарантійний талон.....	1 шт.

Отримати додаткову інформацію про пристрій та програмне забезпечення ви можете за посиланням: <http://navitel.cz/support>

Повний посібник користувача доступно за посиланням: <http://navitel.cz/downloads/documentation>

UA Інформація про безпеку використання приладу

1. Налаштуйте автонавігатор перед відправленням. Управління приладом та налаштування його параметрів під час водіння автомобіля дуже небезпечні. Якщо вам потрібно змінити параметри навігації або налаштування приладу, слід припаркуватися в безпечному місці відповідно до правил дорожнього руху.
2. Перед відправленням вивчіть прокладений маршрут. Якщо ви не зрозуміли достатньою мірою голосові навігаційні вказівки та для уточнення потрібен погляд на дисплей, переконайтеся, що ви перебуваєте в безпечних умовах.
3. Навігаційна інформація та голосові підказки можуть не відповідати або суперечити реальним дорожнім умовам або правилам дорожнього руху. Завжди звертайте особливу увагу на поточну ситуацію на дорозі, дорожні знаки та пішоходів.
4. Не використовуйте навігаційний пристрій як прилад для точного вимірювання швидкості та пройденої відстані.
5. Якість прийому сигналів супутників може відрізнятись в залежності від положення приладу всередині автомобіля. Можливі ситуації поганого прийому під час руху по тунелю, повз високі будівлі або в районах зі щільною забудовою. Також на прийом негативно впливають такі погодні умови, як, наприклад, густий туман.
6. GPS сигнали можуть не прийматися всередині будівель, а також якщо поряд з автонавігатором знаходяться джерела електромагнітного випромінювання.
7. Якщо ви не використовували прилад протягом тривалого проміжку часу, для визначення місця розташування може знадобитися чимало часу, навіть за умови нормальної роботи GPS приймача.
8. Особливу увагу приділіть місцю встановлення приладу. Не встановлюйте прилад у місцях, де він може перешкодити роботі подушок безпеки або огляду дороги.
9. Під час встановлення кріплення на лобове скло звертайте увагу на чистоту поверхонь, на них не повинно бути сміття та вологи. Під присоскою не повинно бути бульбашок повітря, оскільки це може вплинути на щільність кріплення. Будь-які пошкодження приладу або інших об'єктів усередині автомобіля, викликані падінням через від'єднання кріплення, є повною відповідальністю користувача і не є гарантійним випадком.
10. Не піддавайте прилад тривалому впливу прямих сонячних променів або високих температур. Перегрівання батареї може викликати вибух.
11. Не піддавайте прилад впливу вологи або швидких змін температури. Це може викликати конденсацію вологи всередині приладу та пошкодити його. Якщо прилад

1. піддався впливу вологого середовища, вмикайте живлення тільки після того, як повністю висушите прилад.
2. Не допускається самостійне втручання, модифікації і відкриття корпусу приладу, оскільки це може призвести до некоректної роботи приладу або до його пошкодження. Всі роботи повинні проводитися кваліфікованим персоналом.
3. Живлення приладу здійснюється від вбудованої Li-ion батареї, яка може вибухнути або виділити токсичні речовини при неправильній експлуатації. Не піддавайте прилад ударам, не використовуйте прилад при наявності в навколишньому середовищі вибухонебезпечних газів і рідин.
4. Перед зарядкою пристрою переконайтеся в тому, що забезпечені нормальні умови вентиляції для адаптера живлення, оскільки в процесі зарядки виділяється велика кількість тепла. Не закривайте адаптер живлення папером або іншими об'єктами, що погіршують вентиляцію.
5. Під час очищення дисплея та зовнішніх поверхонь приладу не прикладайте зайву силу. Для очищення не використовуйте паперові серветки або жорсткий матеріал, який може подряпати дисплей. Використовуйте тільки м'яку тканину.

Використання приладу в автомобілі

Кріплення на лобове скло на присосці та автомобільний зарядний пристрій поставляються в комплекті з приладом.

Кріплення на лобове скло

УВАГА: Ретельно вибирайте місце встановлення кріплення. Ніколи не встановлюйте кріплення таким чином, щоб воно закривало поле зору водія. Якщо лобове скло автомобіля містить вбудовану обігрівальну сітку або захист від ультрафіолету, то можливе погіршення прийому сигналу.

Збірка кріплення на лобове скло

Спершу зніміть захисну плівку з присоски кріплення. Після цього виберіть відповідне місце на лобовому або бічному склі, переконайтеся, що поверхня чиста, не містить води, пилу або бруду, після чого зафіксуйте кріплення на склі за допомогою присоски. При нормальних умовах експлуатації, кріплення на присосці добре закріплює прилад на лобовому склі. Однак, якщо ви залишаєте кріплення в автомобілі на ніч, сила закріплення може ослабнути (через конденсацію вологи у зв'язку з пониженням температури). З цієї причини, щоб не допустити пошкодження приладу або кріплення, рекомендується на ніч знімати прилад з лобового скла разом із кріпленням.

UA Зовнішній вигляд приладу

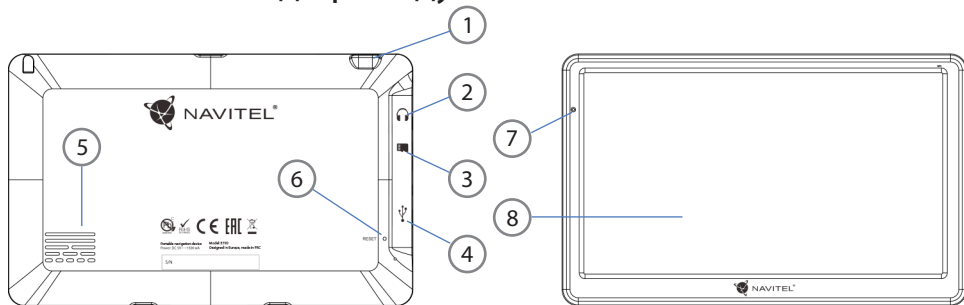

1. Кнопка ввімкнення / вимкнення навігатора.
2. Аудіовихід mini-jack 3.5 мм (стерео) для підключення навушників.
3. Слот для карт пам'яті MicroSD.
4. Порт mini-USB.

5. Динамік.
6. Кнопка перезавантаження Reset.
7. Індикатор стану заряду акумулятора.
8. Дисплей.

Можливі проблеми, опис їх вирішення

Прилад не вмикається

- Перевірте заряд акумулятора, в разі розрядки приєднайте адаптер живлення та зачекайте не менше 5-ти хвилин;
- Натисніть та утримуйте кнопку ввімкнення пристрою не менше 8 сек;
- У випадку, якщо акумулятор заряджений, все одно підключіть адаптер живлення та повторіть процедуру повторно;
- Якщо пристрій не вмикається навіть після підзарядки, зверніться в службу підтримки або авторизований сервісний центр.

Прилад вимикається відразу після ввімкнення

- Можливо, у пристрої надзвичайно низький заряд акумулятора. У цьому випадку система автоматично запобігає повній розрядці, щоб уникнути втрати інформації та збережених даних. Перед тим, як здійснити повторну спробу ввімкнення пристрою, заряджайте його не менше 5-ти хвилин і не від'єднуйте адаптер живлення від розетки під час роботи.

Швидкий розряд батареї

- Акумулятор розряджається швидше під час роботи при

низькій температурі.

Акумулятор не заряджається

- Переконайтеся в тому, що адаптер живлення підключений до працюючої розетки;
- Переконайтеся в тому, що ви використовуєте стандартний адаптер живлення, а не адаптер від іншого пристрою;
- Акумулятор може не заряджатися під час роботи при високій температурі.

Звук не відтворюється

- Переконайтеся, що відтворення звуку ввімкнено в основних налаштуваннях програми;
- Переконайтеся в тому, що гучність виведена на достатній рівень.

Пристрій не розпізнає карту MicroSD

- Переконайтеся в тому, що карта вставлена в призначений для неї роз'єм до упору;
- Переконайтеся в тому, що карта вставлена правильною стороною;
- Можливо, карта пошкоджена. Спробуйте перевірити працездатність карти на іншому пристрої;
- Спробуйте витягти та повторно вставити microSD картку, спробуйте перезавантажити пристрій;
- Зверніться до посібника з встановлення цієї карти.

Проблема з копіюванням файлів

- Перевірте, чи правильно було здійснено підключення стаціонарного комп'ютера / ноутбука до приладу;
- Можливо, пам'ять пристрою переповнена і потрібно видалити файли, які не використовуються;

Догляд за приладом

Правильний догляд за приладом забезпечить його довгу та ефективну роботу

- Не зберігайте та не використовуйте прилад в умовах підвищеної вологості та високих температур;
- Уникайте тривалого впливу на прилад прямих сонячних або ультрафіолетових променів;
- Не ставте і не кидайте на прилад ніяких предметів;
- Не кидайте прилад і не піддавайте його ударам;
- Не піддавайте прилад різким температурним перепадам, оскільки це може спричинити конденсацію вологи всередині приладу та його пошкодження. Якщо подібне сталося, не вмикайте прилад, доки він не висохне;
- Поверхня дисплея може легко подрятатися. Уникайте торкання дисплея гострими предметами. Для захисту дисплея від подрятин можна використовувати спеціальну захисну плівку;

- Ніколи не чистіть прилад або дисплей при включеному живленні. Для очищення зовнішніх поверхонь використовуйте м'яку вологу тканину (бажано таку, що не містить бавовну);
- Не використовуйте для очищення екрана паперові серветки або рушники;
- Ніколи не намагайтеся самостійно розбирати або лагодити прилад, а також модифікувати його яким-небудь чином. Будь-яке подібне втручання може зашкодити вашому здоров'ю, порушити коректну роботу приладу або завдати йому шкоди. Також це спричинить зняття гарантії;

Безпечне управління автомобілем

- Для безпечного використання функцій пристрою, будь ласка, не забувайте виконувати вимоги Правил дорожнього руху Російської Федерації. Крім того, намагайтеся дотримуватися очевидних правил поведінки з вашим автомобілем, як джерелом підвищеної небезпеки;
- Ці правила, в першу чергу, визначаються ризиком настання шкоди для життя чи здоров'я третіх осіб, заподіяння шкоди їх майну, домашнім тваринам або навколишньому середовищу;
- Завжди ставте автомобіль на стоянкове гальмо, яке

- повинно знаходитися в справному стані і виключати можливість руху автомобіля;
- Завжди паркуйте автомобіль на відкритому, добре провітрюваному майданчику;
- Підтримуйте відносно низький рівень гучності, щоб під час руху мати можливість чути все, що відбувається навколо автомобіля;
- Не здійснюйте будь-які операції управління пристроєм, які можуть відволікти вас від керування автомобілем.

UA

Технічні характеристики

Функціональна специфікація

Процесор	MSB2521 Cortex-A7, 800 МГц
Оперативна пам'ять	256 МБ, DDR3
Зовнішній слот	microSDHC до 32 ГБ
Внутрішня пам'ять	16 ГБ NAND FLASH
ОС	WINCE 6.0
Версія програми	ARMV4I

Основні параметри

Дисплей	7" TFT, 800×480 мм
Мікрофон	8 ом / 1.5 В

Параметри GPS

GPS	MSR2112 32PIN-QFN
Частота	1.575 ГГц
Якість каналу	66 каналів (пошук місцезнаходження) / 22 канали (трекінг)
С/А код	1.023 МГц

Чутливість	-165 дБм
Точність визначення координат	10 м, 2D RMS; 5 м 2D RMS, WAAS ввімкнено
Швидкість	0.1 м/с
Частота оновлення	1 Гц
Час оновлення	0.1 с
Гарячий старт	2 с (Автономний)
Теплий старт	32 с (Автономний)
Холодний старт	35 с (Автономний)
Макс. висота	18,000 м
Макс. швидкість	515 м/с
Антенa	Вбудована керамічна антенa; 18.4мм × 18.4 мм × 2мм
Протокол зв'язку	NMEA 0183 v3.0
Швидкість передачі даних	115200 бит/с
Порт	COM1

Примітка. Технічні характеристики та зовнішній вигляд пристрою можуть бути змінені виробником без попереднього повідомлення.

Вступ

Основні завдання, що виконуються програмою: визначення та відображення поточного місцезнаходження на мапі, автоматичне та ручне визначення точок маршруту, побудова маршруту, пошук об'єктів, розрахунок і відображення шляхової інформації та багато іншого.

Інтерфейс програми



1	Точка на мапі	Такий значок з'являється при натисканні на будь-яку область на мапі. Внизу вікна мапи з'являються кнопки "Курсор" і "Зберегти WP".
2	POI	Приклад того, як об'єкти інфраструктури (POI) відображаються на мапі. Різними категоріям POI присвоєно різні значки. Також у програмі є безліч унікальних значків для різних брендів, шопінг центрів, гіпермаркетів, АЗС і т.д.
3	SPEEDCAM	Приклад відображення на карті SPEEDCAM'ів. SPEEDCAM'и являють собою інформацію на карті про камери контролю швидкості, радари, засідки, небезпечні перехрестя, лежачі поліцейські та пішохідні переходи.
4	Кнопки на мапі	Ці кнопки призначені для контролю виду карти (2D/3D), масштабу і звуку.
5	Головне меню	При натисканні на кнопку відкривається головне меню програми.
6	Курсор	Кнопка "Курсор" з'являється тільки у разі вибору точки на мапі. При натисканні на кнопку відкривається вікно "Мій маршрут", в якому ви можете виконувати з обраною точкою різні операції.
7	Кнопка "Зберегти WP"	Ця кнопка з'являється тільки у разі вибору точки на мапі. Кнопка "Зберегти" призначена для збереження вибраного пункту як шляхової точки.
8	Знак подальшого маневру	Показує два наступні за напрямом маршруту повороти, розвороти, а також відстань до кожного з них. Натискання по знаку відкриває контекстне меню, в якому можна зупинити ведення за маршрутом і управляти іншими маршрутними опціями.
9	Прогрес-бар руху за маршрутом	Відображає пройдений шлях маршруту.

10	Вулиця після маневру	Ця інформаційна панель відображає назву вулиці, наступної за подальшим маневром. Якщо виконані певні умови, то замість відображення вулиці, інформаційна панель буде відображати смуги руху з допустимими маневрами.
11	Маршрут	Активний маршрут.
12	Швидкість	Швидкість вашого руху.
13	Панель датчиків	За умовчанням відображає наступні індикатори: загальний приблизний час у дорозі, загальна довжина маршруту, час прибуття до кінцевої точки маршруту. Набір індикаторів може бути змінений користувачем.
14	Поточна вулиця	Назва вулиці, по якій в даний момент часу відбувається рух. Інформаційна панель активна тільки при встановленому з'єднанні з супутниками. Якщо на мапі в даному місці немає ні вулиці, ні дороги, то відображається напрямок (Північ, Південь, Захід, Схід).
15	GPS-курсор	Вказує місцезнаходження пристрою, коли GPS приймач ввімкнений.

UA Маршрут до точки, обраної на мапі

Програма передбачає прокладання маршруту до точки, яку можна знайти та відмітити на мапі, і визначити її як кінцеву точку маршруту. При цьому початковою точкою маршруту буде поточне місцезнаходження пристрою, яке визначається системою GPS. Для прокладання маршруту натисніть на відповідну область мапи, щоб відмітити на ній точку та виберіть «Курсор» [1]. Далі натисніть «Поїхали!» [2]. Програма автоматично прокладе маршрут [3].



Рис. 1



Рис. 2

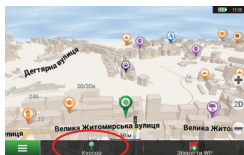

Рис. 3

Пошук адреси та прокладання маршруту

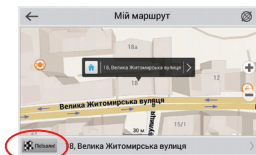
Для того щоб прокласти маршрут до точки, яку можна знайти за адресою, виберіть «Меню» [1] > «Знайти» [2] > «За адресою». Далі натисніть «Оберіть країну» [3] і почніть вводити назву країни [4]. Щоб заховати клавіатуру, натисніть на іконку в правій верхній частині екрана. Виберіть країну [5]. Поля «Оберіть місто», «Оберіть вулицю» і «Оберіть будівлю» стають активними після заповнення попереднього поля [6]. Після внесення відповідної інформації, об'єкт буде показаний на мапі. Натисніть «Поїхали!» [7]. Програма автоматично прокладе маршрут з поточного місцезнаходження [8] до зазначеної адреси, та ви можете почати слідувати йому [9].

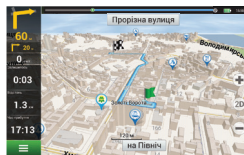

Рис. 1



Рис. 2



Рис. 3

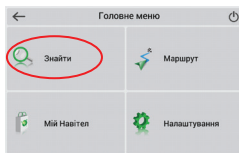

Рис. 4

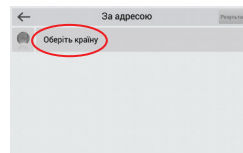

Рис. 5

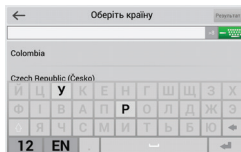

Рис. 6

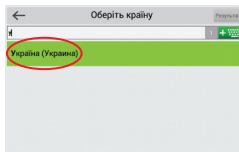

Рис. 7

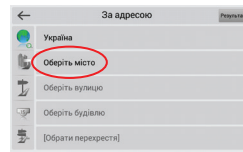

Рис. 8

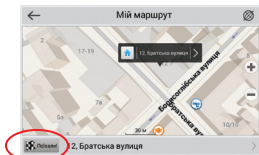

Рис. 9

Ручний вибір всіх точок маршруту

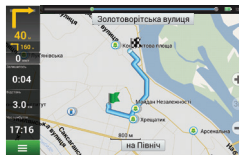
Для прокладання маршруту, початкова та кінцева точка якого визначаються вручну, відмітьте на мапі точку, звідки ви хочете почати рух і натисніть «Курсор» [1] для переходу до екрану «Мій маршрут». Далі натисніть на інформаційну панель внизу екрану [2]. На екрані «Властивості» виберіть «Початок маршруту» [3]. GPS-приймач повинен бути вимкнений. Точка буде відмічена на мапі як початкова точка маршруту. Далі виберіть на мапі кінцеву точку маршруту. Для цього натисніть на відповідну область мапи, натисніть на кнопку «Курсор» [4] і потім «Поїхали!» в екрані «Мій маршрут» [5]. Програма автоматично прокладе маршрут [6].

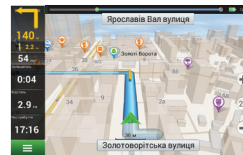

Рис. 1



Рис. 2

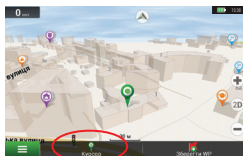

Рис. 3

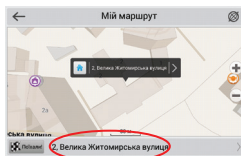

Рис. 4

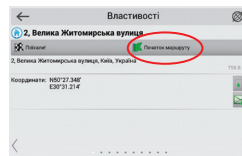

Рис. 5



Рис. 6

Конфігурація програми

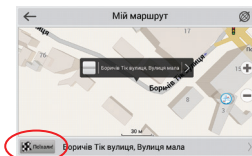
Для оновлення мап і додатків, а також для того, щоб придбавати нові мапи, ви можете використовувати програму, розроблену нами спеціально для цих цілей. Завантажити програму ви можете на нашому сайті з розділу "Downloads". Інструкція нижче допоможе вам розібратися у функціональності програми.

1. Встановіть Navitel Navigator Update Center на ПК, виконавши всі пункти майстра установки Windows;
2. Підключіть навігатор до комп'ютера в режимі знімного диска (USB Flash Drive / MassStorage).
3. Запустіть Navitel Navigator Update Center. [1]

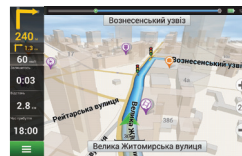
У випадку якщо Ви правильно підключили навігатор, програма визначить його наявність.

4. У разі якщо оновлення будуть знайдені, Navitel Navigator Update Center запропонує Вам оновити пристрій до актуальної версії, а також оновити карти, якщо є більш нові. [2]



Рис. 1



Рис. 2

UA

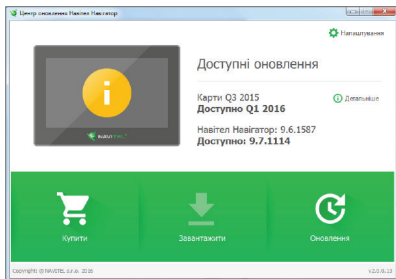
Враховуйте, що старі карти в процесі оновлення або перевстановлення будуть видалені. Для продовження натисніть “Оновлення”, потім “ОК”.

5. Navitel Navigator Update Center завантажить і встановить оновлення на пристрій.
6. Якщо після оновлення Ви вирішите завантажити або придбати додаткові карти, виберіть пункт “Завантажити” або “Купити” відповідно. [3]
7. Щоб завантажити придбані карти, у списку відзначте галочками потрібні Вам та натисніть “ОК”. [4]

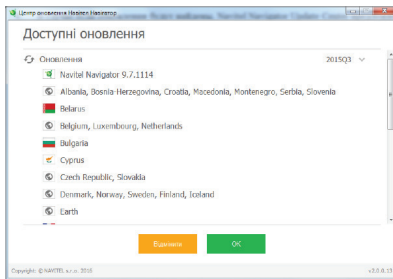

Рис. 3



Рис. 3

8. Щоб купити карти, натисніть на рядок, що відповідає потрібній Вам карті, виберіть термін передплати і натисніть “Купити”.

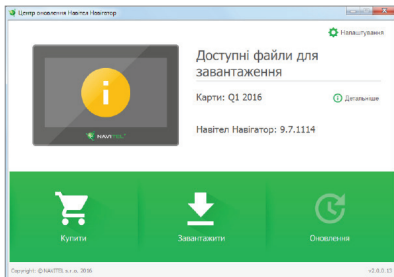
UA

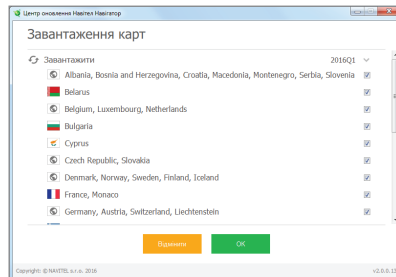

Рис. 5



Рис. 6

9. Запустіть Навітел Навігатор на пристрої.

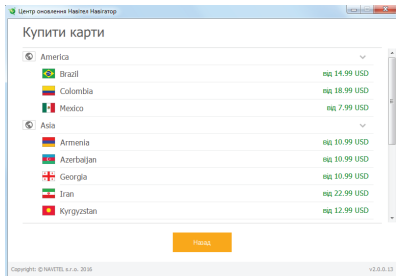
Prohlášení o shodě

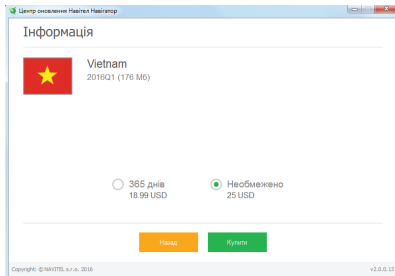

Určeno pro EU

Popis produktu: Navigace GPS (PND)

Marketingový název produktu: NAVITEL E700

Název produktu: G725

Název výrobce: Shenzhen Roverstar Technology Co., Ltd

Adresa výrobce: Block B1, Gaoxinjian Industrial Park, Fuyong Town, Bao'an, Shenzhen, 518103, Čína

Název dovozce: NAVITEL s.r.o.

Adresa dovozce: U Habrovky 247/11, Praha 4 – Krč, 140 00, Česká republika

Tímto prohlašujeme, že produkt výše je v souladu se základními požadavky směrnice R&TTE (1999/5/EC) a jsou dodrženy následující normy:

EN 60950-1:2006+A11:2009+A1:2010+A12:2011	EN 300 440-2 V1.4.1
EN 62479:2008	EN 301 357-1 V1.4.1
EN 301 489-1 V1.9.2	EN 301 357-2 V1.4.1
EN 301 489-3 V1.4.1	EN 300 328 V1.7.1
EN 301 489-9 V1.4.1	EN 62209-1:2006
EN 301 489-17 V2.2.1	EN 62209-2:2010
EN 300 440-1 V1.6.1	EN 50360: 2001& IEEE1528:2003

a směrnice RoHS 2011/65/EU týkající se omezení používání konkrétních nebezpečných látek v elektrickém a elektronickém vybavení.

Datum: 28/09/2016

Osoba zodpovědná za toto prohlášení:

Tomáš Kalenský, provozní ředitel NAVITEL s.r.o.

.....

Konformitätserklärung



Für die EU bestimmt

Produktbeschreibung: GPS Navi (PND)

Marketingname des Produkts: NAVITEL E700

Produktname: G725

Herstellername: Shenzhen Roverstar Technology Co., Ltd

Herstelleradresse: Block B1, Gaoxinjian Industrial Park, Fuyong Town, Bao'an, Shenzhen, 518103, Čína

Name des Importeurs: NAVITEL s.r.o.

Adresse des Importeurs: U Habrovky 247/11, Praha 4 – Krč, 140 00, Tschechische Republik

Hiermit erklären wir, dass das vorstehend beschriebene Produkt den grundlegenden Anforderungen der Richtlinie R&TTE (1999/5/EC) entspricht und die folgenden Normen wurden sichergestellt:

EN 60950-1:2006+A11:2009+A1:2010+A12:2011	EN 300 440-2 V1.4.1
EN 62479:2008	EN 301 357-1 V1.4.1
EN 301 489-1 V1.9.2	EN 301 357-2 V1.4.1
EN 301 489-3 V1.4.1	EN 300 328 V1.7.1
EN 301 489-9 V1.4.1	EN 62209-1:2006
EN 301 489-17 V2.2.1	EN 62209-2:2010
EN 300 440-1 V1.6.1	EN 50360: 2001& IEEE1528:2003

und die RoHS-Richtlinie 2011/65/EU zur Beschränkung der Verwendung bestimmter gefährlicher Stoffe in Elektro- und Elektronikgeräten.

Datum: 28/09/2016

Verantwortliche Person für diese Erklärung:

Tomáš Kalenský, COO der Gesellschaft NAVITEL s.r.o.

Declaration of conformity



Intended for use in EU

Product Description: GPS Navigation (PND)

Marketing Name: NAVITEL E700

Product Name: G725

Manufacturer Name: Shenzhen Roverstar Technology Co., Ltd

Manufacturer Address: Block B1, Gaoxinjian Industrial Park, Fuyong Town, Bao'an, Shenzhen, 518103, China

Importer Name: NAVITEL s.r.o.

Importer Address: U Habrovky 247/11, Praha 4 – Krč, 140 00, Czech Republic

We hereby declare, that the product is in comply with the essential requirements of R&TTE (1999/5/EC) Directive and following standards:

EN 60950-1:2006+A11:2009+A1:2010+A12:2011	EN 300 440-2 V1.4.1
EN 62479:2008	EN 301 357-1 V1.4.1
EN 301 489-1 V1.9.2	EN 301 357-2 V1.4.1
EN 301 489-3 V1.4.1	EN 300 328 V1.7.1
EN 301 489-9 V1.4.1	EN 62209-1:2006
EN 301 489-17 V2.2.1	EN 62209-2:2010
EN 300 440-1 V1.6.1	EN 50360: 2001& IEEE1528:2003

and with RoHS 2011/65/EU Directive concerning restrictions on the use of specific hazardous substances in electrical and electronic equipment.

Date: 28/09/2016

Person responsible for declaration:

Tomáš Kalenský, COO NAVITEL s.r.o.

Deklaracja zgodności



Przeznaczona do stosowania w Unii Europejskiej

Opis produktu: Nawigacja GPS (PND)

Nazwa marketingowa: NAVITEL E700

Nazwa produktu: G725

Producent: Shenzhen Roverstar Technology Co., Ltd

Adres Producenta: Block B1, Gaoxinjian Industrial Park, Fuyong Town, Bao'an, Shenzhen, 518103, China

Importer: NAVITEL s.r.o.

Adres Importera: U Habrovky 247/11, Praha 4 – Krč, 140 00, Czech Republic

Niniejszym oświadczamy, że produkt jest zgodny z wymaganiami R & TTE (1999/5 / EC) oraz spełnia następujące normy:

EN 60950-1:2006+A11:2009+A1:2010+A12:2011	EN 300 440-2 V1.4.1
EN 62479:2008	EN 301 357-1 V1.4.1
EN 301 489-1 V1.9.2	EN 301 357-2 V1.4.1
EN 301 489-3 V1.4.1	EN 300 328 V1.7.1
EN 301 489-9 V1.4.1	EN 62209-1:2006
EN 301 489-17 V2.2.1	EN 62209-2:2010
EN 300 440-1 V1.6.1	EN 50360: 2001& IEEE1528:2003

Oraz zgodny z dyrektywą RoHS 2011/65 / dyrektywa UE w sprawie ograniczenia stosowania określonych niebezpiecznych substancji w sprzęcie elektrycznym i elektronicznym.

Data: 28/09/2016

Odpowiedzialny za deklarację:

Tomáš Kalenský, COO NAVITEL s.r.o.

Prehlásenie o zhode



Určené pre EÚ

Popis produktu: Navigácia GPS (PND)

Marketingový názov produktu: NAVITEL E700

Názov produktu: G725

Názov výrobcu: Shenzhen Roverstar Technology Co., Ltd

Adresa výrobcu: Block B1, Gaoxinjian Industrial Park, Fuyong Town, Bao'an, Shenzhen, 518103, China

Názov dovozcu: NAVITEL s.r.o.

Adresa dovozcu: U Habrovky 247/11, Praha 4 – Krč, 140 00, Česká republika

Týmto prehlasujeme, že produkt vyššie spomínaný je v súlade so základnými požiadavkami smernice R&TTE (1999/5/EC) a sú dodržané nasledujúce normy:

EN 60950-1:2006+A11:2009+A1:2010+A12:2011	EN 300 440-2 V1.4.1
EN 62479:2008	EN 301 357-1 V1.4.1
EN 301 489-1 V1.9.2	EN 301 357-2 V1.4.1
EN 301 489-3 V1.4.1	EN 300 328 V1.7.1
EN 301 489-9 V1.4.1	EN 62209-1:2006
EN 301 489-17 V2.2.1	EN 62209-2:2010
EN 300 440-1 V1.6.1	EN 50360: 2001& IEEE1528:2003

a smernice RoHS 2011/65/EU týkajúca sa obmedzenia používania konkrétnych nebezpečných látok v elektrickom a elektronickom vybavení.

Dátum: 28/09/2016

Osoba zodpovedná za toto prehlásenie:

Tomáš Kalenský, COO NAVITEL s.r.o.



NAVITEL[®]